

IVC 60/24-2 Tact² M

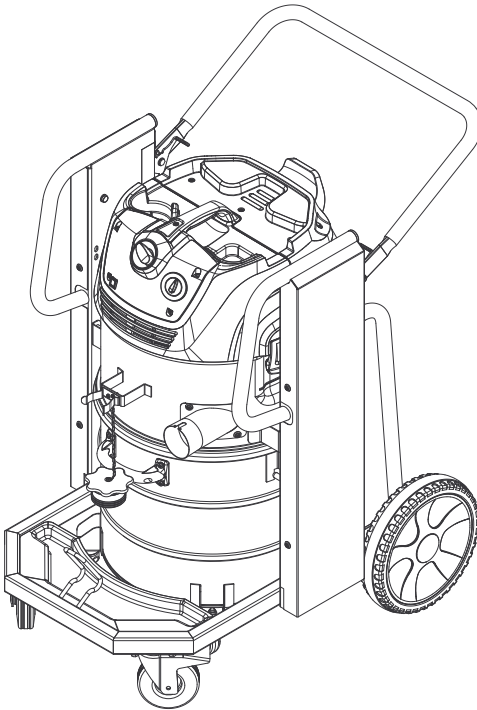

Deutsch	4
English	10
Français	16
Italiano	22
Nederlands	28
Español	34
Português	40
Dansk	46
Norsk	52
Svenska	58
Suomi	64
Ελληνικά	70
Türkçe	77
Русский	83
Magyar	90
Čeština	96
Slovenščina	102
Polski	108
Românește	114
Slovenčina	120
Hrvatski	126
Srpski	132
Български	138
Eesti	144
Latviešu	150
Lietuviškai	156
Українська	162



**Register
your product**

www.kaercher.com/welcome



001

EAC



59639510 02/24

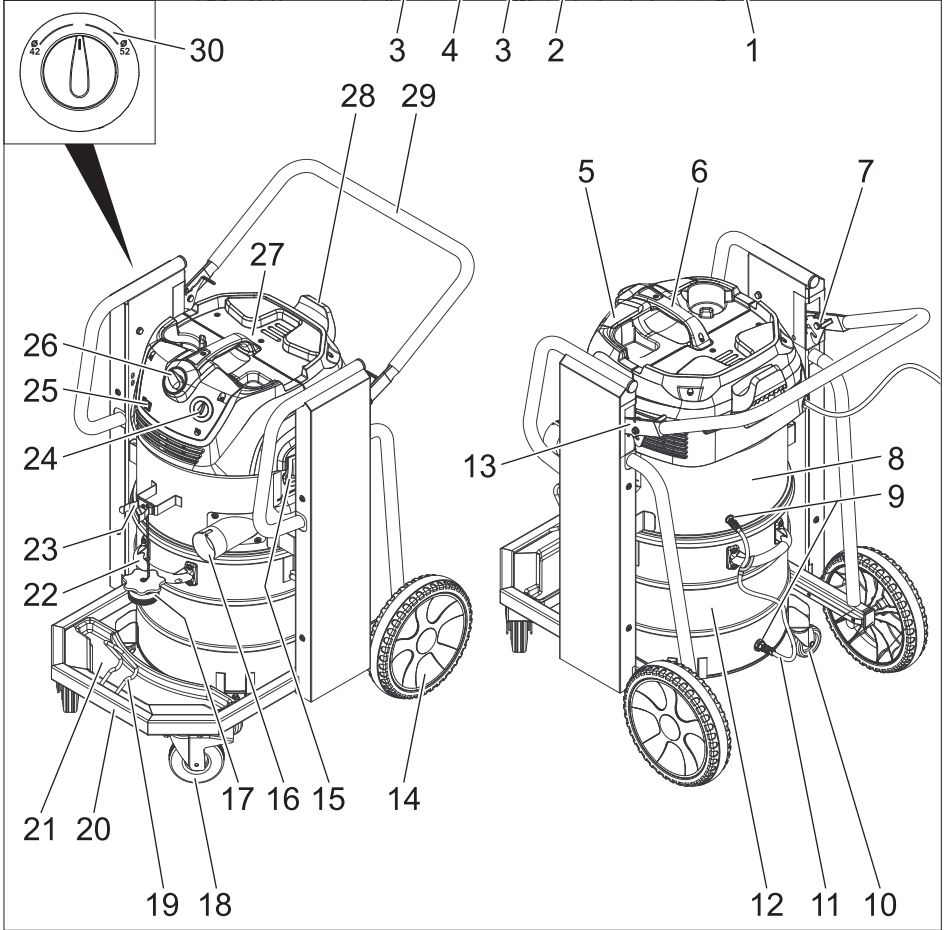
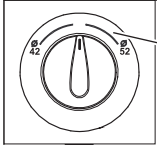
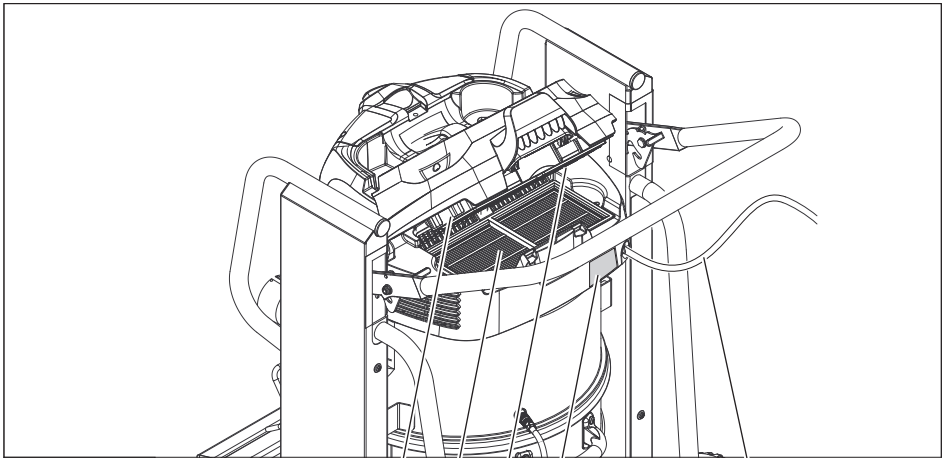

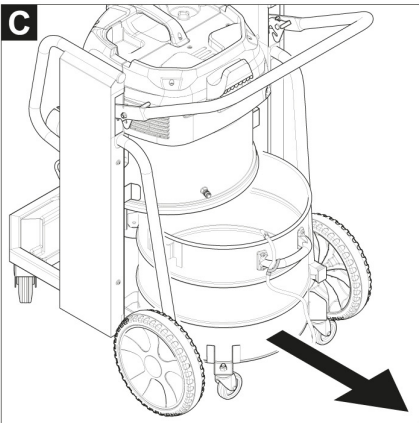
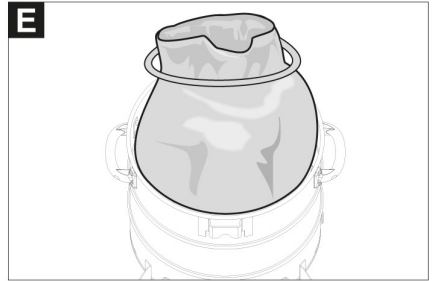
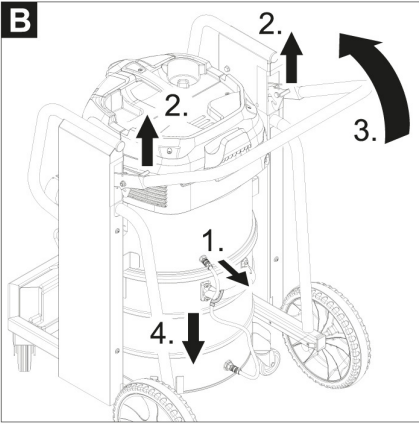
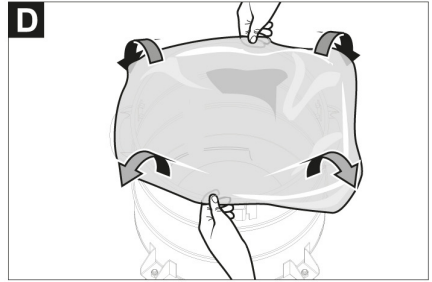
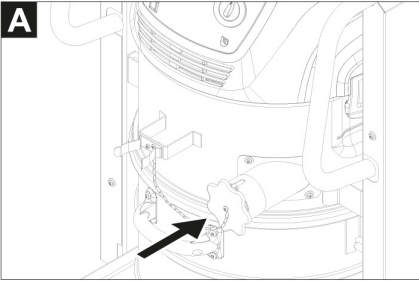



Lesen Sie vor der ersten Benutzung Ihres Gerätes diese Originalbetriebsanleitung, handeln Sie danach und bewahren Sie

- diese für späteren Gebrauch oder für Nachbesitzer auf.
- Vor erster Inbetriebnahme Sicherheitshinweise Nr. 5.956-249.0 unbedingt lesen!
 - Bei Nichtbeachtung der Betriebsanleitung und der Sicherheitshinweise können Schäden am Gerät und Gefahren für den Bediener und andere Personen entstehen.
 - Bei Transportschaden sofort Händler informieren.

Inhaltsverzeichnis

Umweltschutz	DE	1
Gefahrenstufen	DE	1
Bestimmungsgemäße Verwendung	DE	1
Symbole auf dem Gerät	DE	1
Sicherheitshinweise	DE	1
Geräteelemente	DE	2
Inbetriebnahme	DE	2
Bedienung	DE	2
Transport	DE	4
Lagerung	DE	4
Pflege und Wartung	DE	4
Hilfe bei Störungen	DE	5
Garantie	DE	5
Zubehör und Ersatzteile	DE	5
EU-Konformitätserklärung	DE	5
Technische Daten	DE	6

Umweltschutz



Die Verpackungsmaterialien sind recyclebar. Bitte werfen Sie die Verpackungen nicht in den Hausmüll, sondern führen Sie diese einer Wiederverwertung zu.

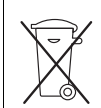

Altgeräte enthalten wertvolle recyclingfähige Materialien, die einer Verwertung zugeführt werden sollten. Batterien, Öl und ähnliche Stoffe dürfen nicht in die Umwelt gelangen. Bitte entsorgen Sie Altgeräte deshalb über geeignete Sammelsysteme.

Hinweise zu Inhaltsstoffen (REACH)

Aktuelle Informationen zu Inhaltsstoffen finden Sie unter:
www.kaercher.de/REACH

Gefahrenstufen

⚠ **GEFAHR**

Hinweis auf eine unmittelbar drohende Gefahr, die zu schweren Körperverletzungen oder zum Tod führt.

⚠ **WARNUNG**

Hinweis auf eine möglicherweise gefährliche Situation, die zu schweren Körperverletzungen oder zum Tod führen kann.

⚠ **VORSICHT**

Hinweis auf eine möglicherweise gefährliche Situation, die zu leichten Verletzungen führen kann.

ACHTUNG

Hinweis auf eine möglicherweise gefährliche Situation, die zu Sachschäden führen kann.

Bestimmungsgemäße Verwendung

- Dieser Sauger ist zur Nass- und Trockenreinigung von Boden- und Wandflächen bestimmt.
- Das Gerät ist zur Absaugung trockener, nicht brennbarer, gesundheitsschädlicher Stäube; Staubklasse M nach EN 60 335–2–69 geeignet. Einschränkung: Es dürfen keine kreberzeugende Stoffe aufgesaugt werden.
- Dieses Gerät ist nicht zum Anschluss an stauberzeugende Maschinen geeignet.
- Dieses Gerät ist für den industriellen Gebrauch geeignet, z.B. in Lager- und Fertigungsbereichen.
- Das Gerät ist für Kranverladung nicht zugelassen.
- Dieses Gerät ist für den Gewerblichen Gebrauch geeignet, z. B. Hotels, Schulen, Krankenhäuser, Fabriken, Läden, Büros und Vermietergeschäften.

Symbole auf dem Gerät

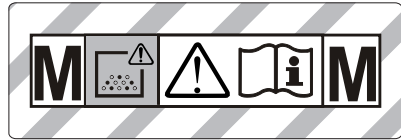

WARNUNG: Dieses Gerät enthält gesundheitsgefährliche Stäube. Entleerung und Wartung, einschließlich der Entfernung des Staubbeutels, dürfen nur von sachkundigen Personen vorgenommen werden, die geeignete persönliche Schutzausrüstung tragen. Nicht einschalten, bevor das komplette Filtersystem installiert ist und die Funktion der Volumenstromkontrolle überprüft wurde.

	Flachfilter	
	Bestell-Nr.	6.907-276.0
	Entsorgungsbeutel	
	Bestell-Nr.	9.989-607.0

Sicherheitshinweise

⚠ **GEFAHR**

- Wenn die Abluft in den Raum zurückgeführt wird, muss eine ausreichende Luftwechselrate L im Raum vorhanden sein. Um die geforderten Grenzwerte einzuhalten, darf der zurückgeführte Volumenstrom maximal 50% des Frischluftvolumenstroms (Raumvolumen V_R x Luftwechselrate L_W) betragen. Ohne besondere Lüftungsmaßnahme gilt: $L_W=1h^{-1}$.
- Gebrauch des Gerätes und der Substanzen, für die es benutzt werden soll, einschließlich des sicheren Verfahrens der Beseitigung des aufgenommenen Materials nur durch geschultes Personal.
- Dieses Gerät enthält gesundheitsschädlichen Staub. Leerungs- und Wartungsvorgänge, einschließlich der Beseitigung der Staubsammelbehälter, dürfen nur von Fachleuten durchgeführt werden, die entsprechende Schutzausrüstung tragen.
- Gerät nicht ohne das vollständige Filtrationssystem betreiben.
- Die anwendbaren Sicherheitsbestimmungen, die für die zu behandelnden Materialien zutreffen, sind zu beachten.

Geräteelemente

- 1 Netzkabel
- 2 Typenschild
- 3 Filterabreinigung
- 4 Flachfaltenfilter
- 5 Saugkopf
- 6 Handgriff des Saugkopfs
- 7 Rechte Entriegelung der Absetzmechanik
- 8 Zwischenring
- 9 Kupplung für Druckausgleich
- 10 Lenkrolle des Schmutzbehälters
- 11 Druckausgleich
- 12 Schmutzbehälter
- 13 Linke Entriegelung der Absetzmechanik
- 14 Laufrad
- 15 Verriegelung des Saugkopfs
- 16 Saugstutzen
- 17 Anschlussmuffe
- 18 Lenkrolle des Fahrgestells mit Feststellbremse
- 19 Halter für Bodendüse
- 20 Fahrgestell
- 21 Auffangwanne
- 22 Handgriff des Schmutzbehälters
- 23 Halter für Saugrohr
- 24 Drehschalter für Saugschlauchquerschnitt
- 25 Kontrolllampe
- 26 Drehschalter
- 27 Filterabdeckung
- 28 Kabelhalter
- 29 Schubbügel
- 30 Skala des Saugschlauchquerschnitts

Inbetriebnahme

⚠ **WARNUNG**

Nicht ohne Filterelement saugen, da sonst der Saugmotor beschädigt wird und eine Gesundheitsgefährdung durch erhöhten Feinstaubausstoß auftritt.

- Das Gerät in Arbeitsposition bringen, wenn nötig mit Feststellbremsen sichern.
- Saugschlauch (nicht im Lieferumfang) in den Saugstutzen einstecken.
- Füllstand im Schmutzbehälter vor Arbeitsbeginn kontrollieren und Behälter gegebenenfalls entleeren.
- Sicherstellen, dass der Schmutzbehälter ordnungsgemäß eingesetzt ist.
- Gewünschtes Zubehör (nicht im Lieferumfang) aufstecken.

Automatische Saugleistungsüberwachung

Das Gerät ist mit einer Saugleistungsüberwachung ausgerüstet. Sinkt die Luftgeschwindigkeit im Saugschlauch unter eine Geschwindigkeit von 20 m/s, so leuchtet die Kontrolllampe auf.

Hinweis: Die Kontrolllampe kann während des normalen Betriebs (z.B. beim Arbeiten mit einer Bodendüse) zeitweise aufleuchten, wenn sich die Luftmenge reduziert (Querschnittsverkleinerung) und sich dadurch der Unterdruck erhöht.

Hinweis: In diesen Fällen handelt es sich jedoch nicht um einen Defekt, sondern um einen Hinweis, dass sich, wie oben angegeben, die Luftmenge reduziert und der Unterdruck erhöht hat.

Anti-Statik-System

Durch den geerdeten Anschlussstutzen werden statische Aufladungen abgeleitet. Dadurch werden Funkenbildung und Stromstöße mit elektrisch leitendem Zubehör (Option) verhindert.

Bedienung

⚠ **VORSICHT**

Beim Saugen darf niemals der Flachfaltenfilter entfernt werden.

Sauganschluss verschließen

⚠ **WARNUNG**

Gesundheitsgefährdung durch Feinstaub! Wird der Saugschlauch entfernt, muss der Sauganschluss verschlossen werden.

Abbildung **A**

- Anschlussmuffe passgenau in Sauganschluss einsetzen.
- Anschlussmuffe bis zum Anschlag einschieben.
- Sauganschluss mit der Anschlussmuffe durch eine Rechtsdrehung fest verschließen.

Hinweis: Passgenauigkeit ist durch „Bajonettanschluss“ vorgegeben.

Schmutzbehälter

Hinweis: Der Schmutzbehälter muss entleert werden, wenn er bis ca. 3 cm unter dem oberen Rand gefüllt ist.

- Füllstand im Schmutzbehälter regelmäßig kontrollieren, da das Gerät nicht automatisch abschaltet.

Trockensaugen

- Das Gerät ist mit einem Entsorgungsbeutel ausgerüstet, Bestell-Nr. 9.989-607.0 (5 Stück).

Hinweis: Mit diesem Gerät können alle Arten von Stäuben bis Staubklasse M aufgesaugt werden. Die Verwendung eines Staubsammelbeutels (Bestell-Nr. siehe Filtersysteme) ist gesetzlich vorgeschrieben.

Hinweis: Das Gerät ist als Industriestaubsauger zum Aufsaugen von trockenen, nicht brennbaren Stäuben mit MAK-Werten größer gleich 0,1 mg/m³ geeignet.

⚠ **VORSICHT**

Beim Wechsel von Nass- auf Trockensaugen beachten:

Saugen von trockenem Staub bei nassem Filterelement setzt den Filter zu und kann ihn unbrauchbar machen.

- Nassen Filter vor Benutzung gut trocknen oder durch trockenen ersetzen.
- Bei Bedarf Filter wechseln, wird unter Punkt "Pflege und Wartung" beschrieben.

Entsorgungsbeutel einbauen

- Feststellbremsen arretieren.

Abbildung **B**

- Druckausgleich am oberen Ende ausstecken.
- Entriegelungen der Absetzmechanik nach oben ziehen.
- Schubbügel nach oben ziehen. Behälter wird entriegelt und abgeseckt.

Abbildung **C**

- Behälter am Handgriff herausziehen.

Abbildung **D**

- Entsorgungsbeutel so einsetzen, dass dieser eng an der Behälterwand und am Behälterboden anliegt.
- Entsorgungsbeutel über Behälter stülpen.
- Behälter wieder einsetzen und mit Schubbügel verriegeln.

⚠ **WARNUNG**



Quetschgefahr! Während der Verriegelung keinesfalls die Hände zwischen Schmutzbehälter und Zwischenring halten oder in die Nähe der Hebemechanik bringen. Behälter durch Betätigung des Schubbügels mit beiden Händen verriegeln.

→ Druckausgleich wieder einstecken.

Nasssaugen

Achtung: Füllstand im Schmutzbehälter bei Aufnahme von hohen Flüssigkeitsmengen ständig kontrollieren, da der Behälter innerhalb von wenigen Sekunden gefüllt werden und dadurch überlaufen kann.

⚠ **GEFAHR**

Beim Nasssaugen dürfen keine gesundheitsgefährlichen Stäube aufgenommen werden.

– Beim Aufsaugen von Nassschmutz muss immer der Entsorgungsbeutel entfernt werden.

Allgemein

⚠ **VORSICHT**

Örtliche Vorschriften zur Abwasserbehandlung beachten.

– Beim Aufsaugen von Nassschmutz mit der Fugendüse, beziehungsweise wenn überwiegend hohe Flüssigkeitsmengen eingesaugt werden, empfiehlt es sich, die Funktion „Filterabreinigung“ abzuschalten.

– Nach Beendigung des Nasssaugens: Flachfilter trocknen. Behälter mit einem feuchten Tuch reinigen und trocknen.

Entsorgungsbeutel entfernen

→ Feststellbremsen arretieren.

Abbildung **B**

→ Druckausgleich am oberen Ende ausstecken.

→ Entriegelungen der Absetzmechanik nach oben ziehen.

→ Schubbügel nach oben ziehen. Behälter wird entriegelt und abgesenkt.

Abbildung **C**

→ Behälter am Handgriff herausziehen.

Abbildung **E**

→ Entsorgungsbeutel hochstülpen.

→ Entsorgungsbeutel mit Verschlussstreifen unterhalb der Öffnung dicht verschließen.

→ Entsorgungsbeutel herausnehmen.

→ Entsorgungsbeutel gemäß den gesetzlichen Bestimmungen entsorgen.

→ Behälter wieder einsetzen und mit Schubbügel verriegeln.

⚠ **WARNUNG**



Quetschgefahr! Während der Verriegelung keinesfalls die Hände zwischen Schmutzbehälter und Zwischenring halten oder in die Nähe der Hebemechanik bringen. Behälter durch Betätigung des Schubbügels mit beiden Händen verriegeln.

→ Druckausgleich wieder einstecken.

Drehschalter

	– Gerät EIN – Filterabreinigung AUS
	– Gerät AUS
	– Gerät EIN – Filterabreinigung EIN

Gerät einschalten

→ Netzstecker einstecken.

→ Gerät am Drehschalter einschalten.

Saugschlauchquerschnitt einstellen

Hinweis: Die verschiedenen Saugschlauchquerschnitte sind notwendig, um eine Anpassung an die Anschlussquerschnitte der Zubehöerteile zu ermöglichen.

→ Mindestvolumenstrom am Drehschalter für Saugschlauchquerschnitt einstellen.

Die Skala zeigt den Saugschlauchquerschnitt an.

Automatische Filterabreinigung

Das Gerät verfügt über eine neuartige, doppelte Filterabreinigung, besonders wirksam bei feinem Staub. Dabei wird der Flachfilter alle 7,5 Sekunden durch einen Luftstoß automatisch gereinigt (pulsierendes Geräusch).

Gerät ausschalten

→ Gerät am Drehschalter ausschalten.

→ Netzstecker ziehen.

Nach jedem Betrieb

Behälter entleeren (Nasssaugen)

→ Feststellbremsen arretieren.

Abbildung **B**

→ Druckausgleich am oberen Ende ausstecken.

→ Entriegelungen der Absetzmechanik nach oben ziehen.

→ Schubbügel nach oben ziehen. Behälter wird entriegelt und abgesenkt.

Abbildung **C**

→ Behälter am Handgriff herausziehen.

→ Behälter entleeren.

→ Behälter wieder einsetzen und mit Schubbügel verriegeln.

⚠ **WARNUNG**



Quetschgefahr! Während der Verriegelung keinesfalls die Hände zwischen Schmutzbehälter und Zwischenring halten oder in die Nähe der Hebemechanik bringen. Behälter durch Betätigung des Schubbügels mit beiden Händen verriegeln.

→ Druckausgleich wieder einstecken.

Entsorgungsbeutel wechseln (Trockensaugen)

→ Bei Bedarf Entsorgungsbeutel wechseln, wird unter Punkt "Pflege und Wartung" beschrieben.

Gerät reinigen

- Gerät innen und außen durch Absaugen und Abwischen mit einem feuchten Tuch reinigen.

Gerät aufbewahren

- Netzkabel um den Kabelhalter wickeln.
- Saugschlauch um den Schubbügel wickeln.
- Bodendüse und Saugrohr in die jeweiligen Halter stecken.
- Gerät in einem trockenen Raum abstellen und vor unbefugter Benutzung sichern.

Transport

⚠ VORSICHT

Verletzungs- und Beschädigungsgefahr! Gewicht des Gerätes beim Transport beachten.

- Sauganschluss verschließen, siehe Bedienung.
- Feststellbremsen lösen und Gerät am Schubbügel schieben.
- Gerät zum Verladen am Fahrgestell fassen, nicht am Schubbügel.
- Beim Transport in Fahrzeugen Gerät nach den jeweils gültigen Richtlinien gegen Rutschen und Kippen sichern.

Lagerung

⚠ VORSICHT

Verletzungs- und Beschädigungsgefahr! Gewicht des Gerätes bei Lagerung beachten.

Dieses Gerät darf nur in Innenräumen gelagert werden.

Pflege und Wartung

⚠ GEFAHR

Vor allen Arbeiten am Gerät, Gerät ausschalten und Netzstecker ziehen.

Staubbeseitigende Maschinen sind Sicherheitseinrichtungen zur Verhütung oder Beseitigung von Gefahren im Sinne von BGV A1.

- Zur Wartung durch den Benutzer muss das Gerät auseinandergenommen, gereinigt und gewartet werden, soweit es durchführbar ist, ohne dabei eine Gefahr für das Wartungspersonal und andere Personen hervorzurufen. Geeignete Vorsichtsmaßnahmen beinhalten Entgiftung vor dem Auseinandernehmen. Vorsorge treffen für örtlich gefilterte Zwangsentlüftung, wo das Gerät auseinandergenommen wird, Reinigung der Wartungsfläche und geeigneter Schutz des Personals.
- Das Äußere des Gerätes sollte durch Staubsaugverfahren entgiftet und sauber abgewischt werden, oder mit Abdichtmittel behandelt werden, bevor es aus dem gefährlichen Gebiet genommen wird. Alle Geräteteile müssen als verunreinigt angesehen werden, wenn sie aus dem gefährlichen Gebiet genommen werden. Es müssen geeignete Maßnahmen ergriffen werden, um eine Staubverteilung zu vermeiden.
- Bei der Durchführung von Wartungs- und Reparaturarbeiten müssen alle verunreinigten Gegenstände, die nicht zufriedenstellend gereinigt werden können, weggeworfen werden. Solche Gegenstände müssen in undurchlässigen Beuteln, in Übereinstimmung mit den gültigen Bestimmungen für die Beseitigung solchen Abfalls, entsorgt werden.
- Die Ansaugöffnung bei Transport und Wartung des Gerätes ist mit der Anschlussmuffe zu verschließen.

⚠ WARNUNG

Sicherheitseinrichtungen zur Verhütung von Gefahren müssen regelmäßig gewartet werden. Das heißt, mindestens einmal jährlich vom Hersteller oder einer unterwiesenen Person auf ihre sicherheitstechnisch einwandfreie Funktion überprüft werden, z.B. Dichtheit des Gerätes, Beschädigung des Filters, Funktion der Kontrolleinrichtungen.

⚠ VORSICHT

Beschädigungsgefahr! Keine silikonhaltigen Pflegemittel zum Reinigen verwenden.

- Einfache Wartungs- und Pflegearbeiten können Sie selbst durchführen.
- Die Geräteoberfläche und die Behälterinnenseite sollten regelmäßig mit einem feuchten Tuch gereinigt werden.

⚠ GEFAHR

Gefahr durch gesundheitsschädlichen Staub. Bei Wartungsarbeiten (z.B. Filterwechsel) Atemschutzmaske P2 oder höherwertig und Einwegkleidung tragen.

Flachfaltenfilter wechseln

- Filterabdeckung öffnen.
- Flachfaltenfilter herausnehmen.
- Gebrauchten Flachfaltenfilter im staubdicht verschlossenen Beutel, gemäß den gesetzlichen Bestimmungen entsorgen.
- Angefallenen Schmutz auf der Reinfluftseite entfernen.
- Neuen Flachfaltenfilter einsetzen.
- Filterabdeckung schließen, muss hörbar einrasten.

Entsorgungsbeutel wechseln

- Feststellbremsen arretieren.
- Abbildung **E**
- Druckausgleich am oberen Ende ausstecken.
 - Entriegelungen der Absetzmechanik nach oben ziehen.
 - Schubbügel nach oben ziehen. Behälter wird entriegelt und abgesenkt.
- Abbildung **G**
- Behälter am Handgriff herausziehen.
- Abbildung **E**
- Entsorgungsbeutel hochstülpen.
 - Entsorgungsbeutel mit Verschlussstreifen unterhalb der Öffnung dicht verschließen.
 - Entsorgungsbeutel herausnehmen.
 - Entsorgungsbeutel gemäß den gesetzlichen Bestimmungen entsorgen.
- Abbildung **D**
- Neuen Entsorgungsbeutel so einsetzen, dass dieser eng an der Behälterwand und am Behälterboden anliegt.
 - Entsorgungsbeutel über Behälter stülpen.
 - Behälter wieder einsetzen und mit Schubbügel verriegeln.

⚠ WARNUNG



Quetschgefahr! Während der Verriegelung keinesfalls die Hände zwischen Schmutzbehälter und Zwischenring halten oder in die Nähe der Hebermechanik bringen. Behälter durch Betätigung des Schubbügels mit beiden Händen verriegeln.

- Druckausgleich wieder einstecken.

Hilfe bei Störungen

⚠ **GEFAHR**

Vor allen Arbeiten am Gerät, Gerät ausschalten und Netzstecker ziehen.

Hinweis: Tritt eine Störung (z.B. Filterbruch) auf, muss das Gerät sofort abgeschaltet werden. Vor erneuter Inbetriebnahme muss die Störung beseitigt werden.

Saugturbine läuft nicht

- Kabel, Stecker, Sicherung und Steckdose überprüfen.
- Gerät einschalten.

Saugkraft lässt nach

- Verstopfungen aus Saugdüse, Saugrohr, Saugschlauch oder Flachfaltenfilter entfernen.
- Gefüllten Entsorgungsbeutel wechseln.
- Saugkopf und Behälter auf richtigen Sitz prüfen.
- Filterabdeckung richtig einrasten.
- Flachfaltenfilter wechseln.
- Druckausgleich an beiden Enden einstecken.

Staubaustritt beim Saugen

- Korrekte Einbaulage des Flachfaltenfilters überprüfen.
- Flachfaltenfilter wechseln.

Kontrolllampe leuchtet rot

- Filterabreinigung durchführen.
- Flachfaltenfilter wechseln.
- Drehschalter auf richtigen Saugschlauchquerschnitt stellen.
- Bei gefülltem Entsorgungsbeutel und Unterschreitung des Mindestvolumenstroms muss dieser gewechselt werden.

Automatische Filterabreinigung arbeitet nicht

- Saugschlauch nicht angeschlossen.
- Verwendeter Saugschlauch ist zu kurz (< 3m) oder hat einen zu großen Durchmesser.
- Kundendienst benachrichtigen.

Automatische Filterabreinigung lässt sich nicht abschalten

- Kundendienst benachrichtigen.

Garantie

In jedem Land gelten die von unserer zuständigen Vertriebsgesellschaft herausgegebenen Garantiebedingungen. Etwaige Störungen an Ihrem Gerät beseitigen wir innerhalb der Garantiefrist kostenlos, sofern ein Material- oder Herstellungsfehler die Ursache sein sollte. Im Garantiefall wenden Sie sich bitte mit Kaufbeleg an Ihren Händler oder die nächste autorisierte Kundendienststelle.

Zubehör und Ersatzteile

Nur Original-Zubehör und Original-Ersatzteile verwenden, sie bieten die Gewähr für einen sicheren und störungsfreien Betrieb des Gerätes.

Informationen über Zubehör und Ersatzteile finden Sie unter www.kaercher.com.

- Im Lieferumfang ist kein Zubehör enthalten. Das Zubehör muss je nach Anwendung separat bestellt werden.
- Die einwandfreie Funktion des Gerätes wird nur durch die Saugschlauch-Nennweiten DN40 und DN50 gewährleistet.
- Ersatzteile und Zubehör erhalten Sie bei ihrem Händler oder bei ihrer KÄRCHER-Niederlassung.

EU-Konformitätserklärung

Hiermit erklären wir, dass die nachfolgend bezeichnete Maschine aufgrund ihrer Konzipierung und Bauart sowie in der von uns in Verkehr gebrachten Ausführung den einschlägigen grundlegenden Sicherheits- und Gesundheitsanforderungen der EU-Richtlinien entspricht. Bei einer nicht mit uns abgestimmten Änderung der Maschine verliert diese Erklärung ihre Gültigkeit.

Produkt: Nass- und Trockensauger

Typ: 1.576-xxx

Einschlägige EU-Richtlinien

2006/42/EG (+2009/127/EG)

2011/65/EU

2014/30/EU

Angewandte harmonisierte Normen

EN 55014-1: 2017 + A11: 2020

EN 55014-2: 2015

EN 60335-1

EN 60335-2-69

EN IEC 61000-3-2: 2019

EN 61000-3-3: 2013 + A1: 2019

EN 62233: 2008

EN IEC 63000: 2018

Angewandte nationale Normen

-

5.966-010

Die Unterzeichnenden handeln im Auftrag und mit Vollmacht der Geschäftsführung.



Geschäftsführender Gesellschafter
M. Pfister

Kärcher Industrial Vacuuming GmbH
Robert-Bosch-Straße 4-8
73550 Waldstetten (Germany)
Tel.: +49 7171 94888-0
Fax: +49 7171 94888-528
Waldstetten, 2021/11/04

Technische Daten

		IVC 60/24-2
Netzspannung	V	220-240
Frequenz	Hz	1~ 50-60
Max. Leistung	W	2760
Nennleistung	W	2400
Behälterinhalt	l	60
Luftmenge (max.) bei Saugschlauch-Nennweite DN40 und -länge 8 m	m ³ /h	195
Luftmenge (max.) bei Saugschlauch-Nennweite DN50 und -länge 8 m	m ³ /h	245
Luftmenge (max.) bei Saugschlauch-Nennweite DN50 und -länge 3 m	m ³ /h	305
Unterdruck (max.)	kPa (mbar)	22,4 (224)
Schutzart	--	IP X4
Schutzklasse	--	I
Saugschlauchanschluss (C-DN/C-ID)	DN	70
Saugschlauch-Nennweite	DN	40/50
Länge x Breite x Höhe	mm	970 x 690 x 995
Filterfläche	m ²	0,95
Typisches Betriebsgewicht	kg	60
Umgebungstemperatur (max.)	°C	+40
Ermittelte Werte gemäß EN 60335-2-69		
Schalldruckpegel L _{pA}	dB(A)	73
Unsicherheit K _{pA}	dB(A)	1
Hand-Arm Vibrationswert	m/s ²	<2,5
Unsicherheit K	m/s ²	0,2

Netzkabel	H07RN-F 3x1,5 mm ²	
	Teile-Nr.	Kabellänge
EU	6.649-915.0	10 m



Please read and comply with these original instructions prior to the initial operation of your appliance and store them for later use or subsequent owners.

- Before first start-up it is definitely necessary to read the safety indications Nr. 5.956-249.0!
- The non-compliance of the operating and safety instructions may lead to damages of the appliance and to dangers for the operator and other persons.
- In case of transport damage inform vendor immediately.

Contents

Environmental protection	EN	1
Danger or hazard levels	EN	1
Proper use	EN	1
Symbols on the machine	EN	1
Safety instructions	EN	1
Device elements	EN	2
Start up	EN	2
Operation	EN	2
Transport	EN	4
Storage	EN	4
Care and maintenance	EN	4
Troubleshooting	EN	4
Warranty	EN	5
Accessories and Spare Parts	EN	5
EU Declaration of Conformity	EN	5
Declaration of Conformity (UK)	EN	6
Technical specifications	EN	6

Environmental protection

	The packaging material can be recycled. Please do not throw the packaging material into household waste; please send it for recycling.
	Old appliances contain valuable materials that can be recycled; these should be sent for recycling. Batteries, oil, and similar substances must not enter the environment. Please dispose of your old appliances using appropriate collection systems.

Notes about the ingredients (REACH)

You will find current information about the ingredients at:

www.kaercher.com/REACH

Danger or hazard levels

⚠ DANGER

Pointer to immediate danger, which leads to severe injuries or death.

⚠ WARNING

Pointer to a possibly dangerous situation, which can lead to severe injuries or death.

⚠ CAUTION

Pointer to a possibly dangerous situation, which can lead to minor injuries.

ATTENTION

Pointer to a possibly dangerous situation, which can lead to property damage.

Proper use

- The machine is meant for dry and wet cleaning of floors and walls.
- The appliance is suited for the extraction of dry, non-combustible, harmful dusts; dust class M according to EN 60 335–2–69. Restriction: No carcinogenic substances may be vacuumed up.
- This device is not suitable for connection to dust-generating machines.
- This appliance is suited for industrial use, e.g. in storage and assembly areas.
- The device is not approved for crane loading.
- This device is suitable for commercial use, e.g. in hotels, schools, hospitals, factories, shops, offices, and rental companies.

Symbols on the machine



WARNING: This unit contains hazardous dust. Emptying and maintenance, including the removal of the dust bag, may only be carried out by someone who is familiar with the unit and wearing suitable protective gear. Do not switch on the unit until the complete filter system has been installed and the function of the volume-flow control has been tested.

	Flat fold filter	
	Order No.	6.907-276.0
	Dust disposal bag	
	Order No.	9.989-607.0

Safety instructions

⚠ DANGER

- When the outgoing air is carried back into the room, a sufficient ventilation rate L in the room must be ensured. To comply with the required limit values the carried back volume flow must be 50% of the fresh air volume flow (room volume V_R x ventilation rate L_w) at maximum. Without a specific ventilation system the following applies: $L_w=1h^{-1}$.
- Only persons trained in the use of the machine and the handling of substances for which the machine is to be used including training in the safe disposal of the sucked-in material may use the machine.
- This appliance contains harmful dust. Evacuation and maintenance work, including the disposal of the dust collection containers, may only be performed by specialists who wear the appropriate protective equipment.
- Do not use the appliance without the complete filtering system.
- Please follow the safety regulations applicable to the materials that are to be treated.

Device elements

- 1 Power cord
- 2 Nameplate
- 3 Filter dedusting
- 4 Flat fold filter
- 5 Suction head
- 6 Handle of the suction head
- 7 Right unlocking of the placement mechanics
- 8 Intermediate ring
- 9 Coupling for pressure balancing
- 10 Steering roller of the dirt container
- 11 Pressure equalisation
- 12 Dirt receptacle
- 13 Left unlocking of the placement mechanics
- 14 Impeller
- 15 Suction head lock
- 16 Suction support
- 17 Connection bushing
- 18 Steering roller of the chassis with parking brake
- 19 Floor nozzle holder
- 20 Chassis
- 21 Drain pan
- 22 Handle of the dirt container
- 23 Holder for suction pipe
- 24 Rotary switch for suction hose cross section
- 25 Indicator lamp
- 26 Rotating knob
- 27 Filter cover
- 28 Cable clamp
- 29 Push handle
- 30 Scale of the suction hose cross section

Start up

⚠ WARNING

Do not vacuum without the filter elements; otherwise, the suction motor can get damaged and this can be hazardous to health on account of increased release of fine dust particles.

- Bring the appliance to working position - secure it, if required, with parking brakes.
- Insert the suction hose (not included) into the suction hose connection.
- Check the fill level in the dirt container prior to starting work and empty the container if necessary.
- Ensure that the dirt container has been inserted properly.
- Attach the desired accessories (not included).

Automatic monitoring of suction capacity

The machine is equipped with a suction power monitor. The control lamp lights up if the air speed in the suction hose falls below 20 m/s.

Note: The control lamp can light up occasionally during normal operation (e.g., while working with a floor nozzle), if the air volume comes down (cross-sectional reduction) causing a low pressure.

Note: There is no defect in this case; only an indication that, as specified above, the air volume has reduced and the low pressure has increased.

Anti-static system

Static charge is deflected by providing earthing to the connection nozzles. This prevents the formation of sparks and current shocks due to attachments (option) with electrical conductivity.

Operation

⚠ CAUTION

The flat pleated filter must always be in place while vacuuming.

Close the suction connection

⚠ WARNING

Health risk on account of fine dust! If the suction hose is removed, the suction connection must be closed.

Illustration **A**

- Properly insert the connection socket in the suction connection.
- Push in the connection socket until it locks into place.
- Turn the suction connection with the connection socket to the right to close it tightly.

Note: The accurate fit is ensured by means of a "bayonet connection".

Dirt receptacle

Note: The dirt container needs to be emptied if it is full until about 3 cm below the upper rim.

- Check the fill level of the dirt container at regular intervals, as the appliance does not shut off automatically.

Dry vacuum cleaning

- The device is equipped with a dust bag, order no. 9.989-607.0 (5 pieces).

Note: You can use this appliance to take up all types of dust up to dust class M. It is statutorily necessary to use a dust collection bag (see Filter systems for order number).

Note: The appliance is suited as industrial vacuum cleaner to take up dry, non-combustible dusts with MAK values greater than or equal to 0.1 mg/m³.

⚠ CAUTION

Please note the following when switching from wet to dry vacuum cleaning:

If you vacuum dry dust while the filter element is still wet the filter will become obstructed and may be damaged beyond repair.

- Dry the wet filter properly before use or replace it with a dry one.
- Change the filter, if required, according to instructions under the section "Maintenance and Care".

Installing the dust disposal bag

- Lock parking brakes.

Illustration **B**

- Remove the pressure balancing at the upper end.
- Pull the locks of the placement mechanics up.
- Pull the push handle upward. The container is unlocked and lowered.

Illustration **C**

- Pull the container out by the handle.

Illustration **D**

- Insert the disposal bag so that it is snug against the reservoir wall and the reservoir bottom.
- Pull disposal bag over the container.
- Reinsert the container and lock it with the push handle.

⚠ WARNING



Crush hazard. Never hold your hands between the dirt container and the intermediate ring or put them near the lifting mechanism while locking. Lock the container by pressing the sliding bow with both hands.

- Plug in the pressure balancing.

Wet vacuum cleaning

Caution: Constantly monitor the fill level in the dirt receptacle when vacuuming high volumes of liquid, as the receptacle can be filled within a matter of seconds and could overflow.

⚠ DANGER

No dusts hazardous to health should be sucked in during wet vacuuming.

- To suck wet dirt, always remove the disposal bag.

General

⚠ CAUTION

Please observe the local provisions regarding the wastewater treatment.

- If wet dirt is vacuumed with the crevice nozzle or if high volumes of liquid are sucked up from a container, it is recommended to deactivate the "Filter Dedusting" function.
- After the wet vacuuming: Clean the flat-fold filter. Clean the container with a damp rag and dry it.

Removing the dust disposal bag

- Lock parking brakes.

Illustration **E**

- Remove the pressure balancing at the upper end.
- Pull the locks of the placement mechanics up.
- Pull the push handle upward. The container is unlocked and lowered.

Illustration **G**

- Pull the container out by the handle.

Illustration **E**

- Put the disposal bag over.
- Tightly seal the disposal bag with closure strips underneath the opening.
- Remove disposal bag.
- Dispose of the disposal bag according to the local provisions.
- Reinsert the container and lock it with the push handle.

⚠ WARNING



Crush hazard. Never hold your hands between the dirt container and the intermediate ring or put them near the lifting mechanism while locking. Lock the container by pressing the sliding bow with both hands.

- Plug in the pressure balancing.

Rotating knob

1	– Appliance ON – Filter dedusting OFF
0	– Appliance OFF
1 <small>Tact²</small>	– Appliance ON – Filter dedusting ON

Turning on the Appliance

- Plug in the mains plug.
- Switch on the appliance at the rotating knob.

Adjust the suction hose cross section

Note: The different suction hose sections are required to allow an adjustment to the connection sections of the accessory parts.

- Set the minimum volume flow for the suction hose cross section at the rotary switch.

The scale displays the suction hose cross section.

Automatic filter cleaning

The appliance has an innovative dual filter cleaning system that is particularly effective with fine dust. The flat pleated filter is automatically cleaned every 7.5 seconds through an air jet (pulsating sound).

Turn off the appliance

- Switch off the appliance at the rotating knob.
- Pull out the mains plug.

After each operation

Empty container (wet vacuum cleaning)

- Lock parking brakes.

Illustration **E**

- Remove the pressure balancing at the upper end.
- Pull the locks of the placement mechanics up.
- Pull the push handle upward. The container is unlocked and lowered.

Illustration **G**

- Pull the container out by the handle.
- Empty the container.
- Reinsert the container and lock it with the push handle.

⚠ WARNING



Crush hazard. Never hold your hands between the dirt container and the intermediate ring or put them near the lifting mechanism while locking. Lock the container by pressing the sliding bow with both hands.

- Plug in the pressure balancing.

Change dust bag (dry vacuum cleaning)

- If necessary, replace the dust bag as described under point "Care and maintenance".

Cleaning the device

- Vacuum and wipe the appliance inside and outside with a damp cloth.

Storing the Appliance

- Wrap the mains cord around the cable holder.
- Wind the suction hose around the sliding bow.
- Insert the floor nozzle and the suction pipe into their respective holder.
- Place the appliance in a dry room and secure it from unauthorized use.

Transport

⚠ CAUTION

Risk of injury and damage! Observe the weight of the appliance when you transport it.

- Close the suction connection, see operating instructions.
- Release the park brakes and push the appliance by the push handle.
- Grab the appliance by the chassis, not by the sliding bow to load it.
- When transporting in vehicles, secure the appliance according to the guidelines from slipping and tipping over.

Storage

⚠ CAUTION

Risk of injury and damage! Note the weight of the appliance in case of storage.

This appliance must only be stored in interior rooms.

Care and maintenance

⚠ DANGER

First pull out the plug from the mains before carrying out any tasks on the machine.

Dust extracting machines are safeguards for the prevention or elimination of hazards defined in the regulations of BGV A1.

- In order to carry out maintenance work, the user must disassemble, clean and service the unit, in so far as this is possible without endangering maintenance personnel and other persons. Suitable precautions include decontamination before the unit is disassembled. Precautions must be taken for local filtered forced air ventilation at the place where the unit is disassembled, the cleaning of the maintenance surface and suitable protection of the personnel.
- The outside of the unit should be cleaned thoroughly and any harmful substances removed. Alternatively, a sealed coating may be applied before the unit is removed from the danger area. All unit parts are to be considered contaminated when they are removed from the danger area. To avoid distribution of the dust, you must take the appropriate measures.
- In the framework of maintenance and repair work all contaminated objects that cannot be cleaned satisfactorily must be disposed of. Such objects must be disposed of in impermeable bags in accordance with the valid provisions for the disposal of such waste.
- During the transport and maintenance of the appliance the extraction opening is to be closed with the connection socket.

⚠ WARNING

Safety equipment for preventing hazards must be serviced and maintained regularly. This means that the manufacturer's staff or persons trained by the manufacturer must check the equipment for proper functioning at least once a year, i.e. check for leaks, filter damage, functioning of the controlling elements, etc.

⚠ CAUTION

Risk of damage! Do not use detergents containing silicone to clean.

- No outside help is required for carrying out basic maintenance and cleaning.
- The appliance surface and the inside of the container should be cleaned regularly using a damp cloth.

⚠ DANGER

Risk due to dust hazardous to health. Always use disposable clothing and P2 or higher breath-safe masks while carrying out maintenance tasks (such as changing filters).

Exchanging the flat pleated filter

- Open filter door.
- Take out the flat folded filter.
- Dispose off the used flat-folded filter in a dust-tight bag according to the statutory provisions.
- Remove the dirt that has accumulated on the pure air side.
- Insert new flat-folded filter.
- Close the filter door, it must lock into place.

Replace the disposal bag





- Lock parking brakes.
- Illustration 
- Remove the pressure balancing at the upper end.
 - Pull the locks of the placement mechanics up.
 - Pull the push handle upward. The container is unlocked and lowered.

Illustration 

- Pull the container out by the handle.

Illustration 

- Put the disposal bag over.
- Tightly seal the disposal bag with closure strips underneath the opening.
- Remove disposal bag.
- Dispose of the disposal bag according to the local provisions.

Illustration 

- Insert the new disposal bag so that it is snug against the reservoir wall and the reservoir bottom.
- Pull disposal bag over the container.
- Reinsert the container and lock it with the push handle.

⚠ WARNING



Crush hazard. Never hold your hands between the dirt container and the intermediate ring or put them near the lifting mechanism while locking. Lock the container by pressing the sliding bow with both hands.

- Plug in the pressure balancing.

Troubleshooting

⚠ DANGER

First pull out the plug from the mains before carrying out any tasks on the machine.

Note: In case of a failure (e.g. filter breakage) the appliance must be turned off immediately. The failure must be remedied before the appliance is put into operation again.

Suction turbine does not run

- Check cables, plugs, fuse, and socket.
- Turn on the appliance.

Suction capacity decreases

- Remove blockages in the suction nozzle, suction tube, suction hose, or flat pleated filter.
- Replace the filled disposal bag
- Check the suction head and the receptacle for proper seating.
- Ensure the filter cover properly locks into place.
- Replace the flat pleated filter.
- Connect the pressure balancing at both ends.

Dust comes out while vacuuming

- Check for proper installation of the flat pleated filter.
- Replace the flat pleated filter.

Indicator lamp glows red

- Perform the filter cleaning.
- Replace the flat pleated filter.
- Set the rotary switch to the correct suction hose cross-section.
- If the disposal bag is full and the minimum volume flow is fallen short of it has to be replaced.

Automatic filter cleaning is not working

- Suction hose is not connected.
- Suction hose used is too short (< 3m) or the diameter is too large.
- Inform Customer Service.

Automatic filter cleaning cannot be switched off

- Inform Customer Service.

Warranty

The warranty terms published by the relevant sales company are applicable in each country. We will repair potential failures of your appliance within the warranty period free of charge, provided that such failure is caused by faulty material or defects in manufacturing. In the event of a warranty claim please contact your dealer or the nearest authorized Customer Service center. Please submit the proof of purchase.

Accessories and Spare Parts

Only use original accessories and spare parts, they ensure the safe and trouble-free operation of the device. For information about accessories and spare parts, please visit www.kaercher.com.

- Accessories are not included in the delivery. The accessories for the device must be ordered separately, depending on the application.
- The device's correct function is only ensured when using suction hose nominal widths of DN40 and DN50.
- You can procure the spare parts and the attachments from your dealer or your KÄRCHER branch office.

EU Declaration of Conformity

We hereby declare that the machine described below complies with the relevant basic safety and health requirements of the EU Directives, both in its basic design and construction as well as in the version put into circulation by us. This declaration shall cease to be valid if the machine is modified without our prior approval.

Product: Wet and dry vacuum cleaner

Type: 1.576-xxx

Relevant EU Directives

2006/42/EC (+2009/127/EC)

2011/65/EU

2014/30/EU

Applied harmonized standards

EN 55014-1: 2017 + A11: 2020

EN 55014-2: 2015

EN 60335-1

EN 60335-2-69

EN IEC 61000-3-2: 2019

EN 61000-3-3: 2013 + A1: 2019

EN 62233: 2008

EN IEC 63000: 2018

Applied national standards

-

5.966-010

The undersigned act on behalf and under the power of attorney of the company management.

Managing Partner
M. Pfister

Kärcher Industrial Vacuuming GmbH
Robert-Bosch-Straße 4-8
73550 Waldstetten (Germany)
Phone: +49 7171 94888-0
Fax: +49 7171 94888-528
Waldstetten, 2021/11/04

Declaration of Conformity (UK)

We hereby declare that the product described below complies with the relevant provisions of the following UK Regulations, both in its basic design and construction as well as in the version put into circulation by us. This declaration shall cease to be valid if the product is modified without our prior approval.

Product: Wet and dry vacuum cleaner

Type: 1.576-xxx

Relevant UK Regulations

S.I. 2008/1597 (as amended)

S.I. 2012/3032 (as amended)

S.I. 2016/1091 (as amended)

Applied designated standards

EN 55014-1: 2017 + A11: 2020

EN 55014-2: 2015

EN 60335-1

EN 60335-2-69

EN IEC 61000-3-2: 2019

EN 61000-3-3: 2013 + A1: 2019

EN 62233: 2008

EN IEC 63000: 2018

Applied national standards

-

5.966-010

The undersigned act on behalf and under the power of attorney of the company management.

Managing Partner

M. Pfister

Kärcher Industrial Vacuuming GmbH

Robert-Bosch-Straße 4-8

73550 Waldstetten (Germany)

Phone: +49 7171 94888-0

Fax: +49 7171 94888-528

Waldstetten, 2021/11/04

Technical specifications

		IVC 60/24-2
Mains voltage	V	220-240
Frequency	Hz	1~ 50-60
Max. performance	W	2760
Rated power	W	2400
Container capacity	l	60
Air quantity (max.) with suction hose nominal width DN40 and nominal length 8 m	m³/h	195
Air quantity (max.) with suction hose nominal width DN50 and nominal length 8 m	m³/h	245
Air quantity (max.) with suction hose nominal width DN50 and nominal length 3 m	m³/h	305
Negative pressure (max.)	kPa (mbar)	22,4 (224)
Type of protection	--	IP X4
Protective class	--	I
Suction hose connection (C-DN/C-ID)	DN	70
Nominal width of suction hose	DN	40/50
Length x width x height	mm	970 x 690 x 995
Filter area	m²	0,95
Typical operating weight	kg	60
Max. ambient temperature	°C	+40
Values determined to EN 60335-2-69		
Sound pressure level L_{pA}	dB(A)	73
Uncertainty K_{pA}	dB(A)	1
Hand-arm vibration value	m/s²	<2,5
Uncertainty K	m/s²	0,2

Power cord	H07RN-F 3x1,5 mm²	
	Part no.:	Cable length
EU	6.649-915.0	10 m



Lire ce manuel d'utilisation original avant la première utilisation de votre appareil, le respecter et le conserver pour une utilisation ultérieure ou pour le futur propriétaire.

- Avant la première mise en service, vous devez impérativement avoir lu les consignes de sécurité N° 5.956-249.0 !
- En cas de non-respect des instructions de service et des consignes de sécurité, l'appareil risque de subir des dommages matériels et l'utilisateur ainsi que toute tierce personne sont exposés à des dangers potentiels.
- Contactez immédiatement le revendeur en cas d'avarie de transport.

Table des matières

Protection de l'environnement	FR	1
Niveaux de danger	FR	1
Utilisation conforme	FR	1
Symboles sur l'appareil	FR	1
Consignes de sécurité	FR	1
Éléments de l'appareil	FR	2
Mise en service	FR	2
Utilisation	FR	2
Transport	FR	4
Entreposage	FR	4
Entretien et maintenance	FR	4
Assistance en cas de panne	FR	5
Garantie	FR	5
Accessoires et pièces de rechange	FR	5
Déclaration UE de conformité	FR	6
Caractéristiques techniques	FR	6

Protection de l'environnement

	Les matériaux constitutifs de l'emballage sont recyclables. Ne pas jeter les emballages dans les ordures ménagères, mais les remettre à un système de recyclage.
	Les appareils usés contiennent des matériaux précieux recyclables lesquels doivent être apportés à un système de recyclage. Il est interdit de jeter les batteries, l'huile et les substances similaires dans l'environnement. Pour cette raison, utiliser des systèmes de collecte adéquats afin d'éliminer les appareils hors d'usage.

Instructions relatives aux ingrédients (REACH)

Les informations actuelles relatives aux ingrédients se trouvent sous :

www.kaercher.com/REACH

Niveaux de danger

⚠ DANGER

Signale la présence d'un danger imminent entraînant de graves blessures corporelles et pouvant avoir une issue mortelle.

⚠ AVERTISSEMENT

Signale la présence d'une situation éventuellement dangereuse pouvant entraîner de graves blessures corporelles et même avoir une issue mortelle.

⚠ PRÉCAUTION

Remarque relative à une situation potentiellement dangereuse pouvant entraîner des blessures légères.

ATTENTION

Remarque relative à une situation éventuellement dangereuse pouvant entraîner des dommages matériels.

Utilisation conforme

- Cet aspirateur est destiné au nettoyage à sec et au nettoyage par voie humide des sol et murs.
- L'appareil convient à l'aspiration de poussières sèches, non inflammables, nocives pour la santé ; classe de poussières M selon EN 60 335-2-69. Restriction : il est interdit d'aspirer des substances cancérigènes.
- Cet appareil ne convient pas pour être raccordé à des machines générant de la poussière.
- Cet appareil convient à un usage industriel, par ex. dans le secteur entrepôt et fabrication.
- L'appareil n'est pas homologué pour un chargement par grue.
- Cet appareil est adapté à une utilisation professionnelle, p. ex. dans les hôtels, écoles, hôpitaux, usines, magasins, bureaux et loueurs.

Symboles sur l'appareil



AVERTISSEMENT: Cet appareil contient des poussières dangereuses pour la santé. La vidange et l'entretien de l'appareil, y compris l'enlèvement du sac de poussière, sont des opérations exclusivement réservées à des spécialistes porteurs d'un équipement de protection personnel. N'enclenchez pas l'appareil tant que le système de filtration n'a pas été installé au complet et que le bon fonctionnement du contrôleur de débit n'a pas été vérifié.

	Filtre plat de plis	
	N° de réf.	6.907-276.0
	Sac d'élimination	
	N° de réf.	9.989-607.0

Consignes de sécurité

⚠ DANGER

- Si l'air évacué est renvoyé dans la pièce, le taux de renouvellement d'air L dans la pièce doit être suffisant. Pour respecter les valeurs limites exigées, le débit volumétrique réintroduit doit représenter au maximum 50% du débit volumétrique d'air frais (Volume espace V_R x taux de renouvellement de l'air L_w). Le suivant est valable sans mesures particulières de ventilation : $L_w = 1h^{-1}$.
- Seul du personnel formé est habilité à opérer l'appareil et les substances pour lesquels il doit être utilisé, y compris le comportement sûr d'élimination du matériau aspiré.

- Cet appareil contient des poussières nocives pour la santé. Les opérations de vidange et de maintenance, y compris l'élimination du collecteur de poussières, ne doivent être effectuées que par des spécialistes portant un équipement de protection approprié.
- Ne jamais utiliser l'appareil sans le système complet de filtration.
- Respecter les dispositions de sécurité applicables qui concernent les matériaux à traiter.

Éléments de l'appareil

- 1 Câble d'alimentation
- 2 Plaque signalétique
- 3 Nettoyage du filtre
- 4 Filtre plat de plis
- 5 Tête d'aspiration
- 6 Poignée de la tête d'aspiration
- 7 Déverrouillage droit du mécanisme de pose
- 8 Bague intermédiaire
- 9 Coupleur pour équilibrage de pression
- 10 Roulette du collecteur de saletés
- 11 Équilibrage de pression
- 12 Récipient collecteur
- 13 Déverrouillage gauche du mécanisme de pose
- 14 Roue
- 15 Verrouillage de la tête d'aspiration
- 16 Raccord d'aspiration
- 17 Manchon de jonction
- 18 Roulette du châssis avec frein d'arrêt
- 19 Support pour buse de sol
- 20 Châssis
- 21 Cuve de récupération
- 22 Poignée du collecteur de saletés
- 23 Support pour tube d'aspiration
- 24 Bouton rotatif pour la section du flexible d'aspiration
- 25 Témoin de contrôle
- 26 Interrupteur rotatif
- 27 Recouvrement du filtre
- 28 Attache-câble
- 29 Guidon de poussée
- 30 Graduation de la section du flexible d'aspiration

Mise en service

⚠ AVERTISSEMENT

Ne pas aspirer sans élément filtrant, sous peine d'endommager le moteur d'aspiration et de mettre la santé en danger par émission accrue de poussière fine

- ➔ Amener l'appareil en position de travail, si nécessaire le bloquer au moyen des freins d'immobilisation.
- ➔ Insérer le flexible d'aspiration (ne faisant pas partie de la fourniture) dans la tubulure d'aspiration.
- ➔ Avant de commencer le travail, vérifier le niveau de remplissage dans le collecteur de saletés et vider le cas échéant le collecteur.
- ➔ S'assurer que le collecteur de saletés est positionné correctement.
- ➔ Insérer les accessoires voulus (ne faisant pas partie de la fourniture).

Surveillance automatique de la puissance d'aspiration

L'appareil est équipé d'un dispositif de surveillance de la puissance d'aspiration. La lampe témoin s'allume si la vitesse de l'air dans le flexible d'aspiration baisse à une valeur inférieure à 20 m/s.

Remarque : Durant le fonctionnement normal (par exemple lors de travaux avec une buse de sol), le témoin de contrôle peut s'allumer temporairement si la quantité d'air diminue (réduction de la section) et si, par conséquent, la dépression augmente.

Remarque : Il ne s'agit alors pas d'une défaillance, mais d'un symptôme d'une diminution de la quantité d'air et donc d'une augmentation de la dépression, comme précédemment signalé.

Système antistatique

Les charges statiques sont évacuées par les embouts de raccordement reliés à la terre. La formation d'étincelles et les chocs électriques avec les accessoires conduisant l'électricité (option) sont ainsi évités.

Utilisation

⚠ PRÉCAUTION

Le filtre à plis plats ne doit jamais être retiré durant l'aspiration.

Fermer le raccord d'aspiration

⚠ AVERTISSEMENT

Impact des poussières fines sur la santé ! Si le flexible est retiré, le raccord d'aspiration doit être obturé.

Illustration 

- ➔ Placer le manchon de jonction exactement dans le raccord d'aspiration.
- ➔ Enfoncer le manchon de jonction jusqu'à la butée.
- ➔ Fermer fermement le raccord d'aspiration avec le manchon de jonction en tournant vers la droite.

Remarque : la précision d'adaptation est prescrite par le "raccord à baïonnette".

Récipient collecteur

Remarque : le collecteur de saletés doit être vidé, lorsqu'il est plein jusqu'à env. 3 cm sous le bord supérieur.

- Vérifier régulièrement le niveau de remplissage dans le collecteur de saletés, vu que l'appareil ne se coupe pas automatiquement.

Aspiration de poussières

- L'appareil est équipé d'un sachet pour le recyclage, n° de commande 9.989-607.0 (5 pièces).

Remarque : Cet appareil permet d'aspirer tout type de poussières jusqu'à la classe de poussière M. L'utilisation d'un sac collecteur de poussières (référence voir systèmes de filtrage) est imposée par la loi.

Remarque : L'appareil convient à une utilisation en tant qu'aspirateur industriel pour l'aspiration de poussières sèches, non inflammables avec une concentration maximale supérieure ou égale à 0,1 mg/m³.

⚠ PRÉCAUTION

Avant de passer de l'aspiration humide à l'aspiration à sec, il faut noter que :

aspirer de la poussière sèche avec une cartouche de filtre mouillée peut boucher le filtre et le rendre inutilisable.

- ➔ Il faut donc bien sécher un filtre mouillé avant de l'utiliser ou bien le remplacer par un filtre sec.
- ➔ Le cas échéant, remplacer le filtre (se référer au point 'Entretien et maintenance').

AcbhYf`YgUWXf`ja JbUjcb

- Bloquer le frein de stationnement.
- Illustration **B**
- Débrancher l'équilibrage de pression au niveau de l'extrémité supérieure.
- Tirer les déverrouillages du mécanisme de pose vers le haut.
- Tirer le guidon de poussée vers le haut. Le collecteur est déverrouillé et s'abaisse.

Illustration **C**

- Retirer le collecteur au niveau de la poignée.

Illustration **D**

- Disposer le sachet pour le recyclage de telle sorte qu'il soit bien plaqué sur la paroi extérieure et sur le fond du réservoir.
- Retourner le sachet d'élimination sur le réservoir.
- Remettre le collecteur en place et le verrouiller avec le guidon de poussée.

AVERTISSEMENT



Risque d'écrasement ! Ne mettre en aucun cas les mains entre le collecteur de saletés et la bague intermédiaire ou à la proximité mécanisme de levage pendant le verrouillage. Verrouiller le collecteur en actionnant le guidon de poussée des deux mains.

- Rebrancher le système d'équilibrage de pression.

5gdJfUjcb \ i a JX Y

5ttYbJcb . 7cbf` `Yf`Yb`dYfa`UbYbW`Ybj`YU`XY`fYa`dJggU`YXUbg`Yf`fWdJYbhW`YWni`f`cYg`XY`fUgcfDjcb`XY`fUbXyg`ei`UbJfYg`XY`jei`JXYZVU`Y`ffWdJYbhg`YfYa`d`JhYb`fYgUW`XY`ei`Yei`Yg`gY`WbXyg`YhJgei`Y`XY`XfVcfXY`"

DANGER

Pour l'aspiration de liquide, il est interdit d'aspirer des poussières nocives pour la santé.

- En cas d'aspiration de saletés humides, il faut toujours enlever le filtre d'élimination.

f b f U j f g

PRÉCAUTION

Tenir compte des prescriptions locales pour le traitement des eaux usées.

- Pour l'aspiration de saletés humides avec le petit suceur, ou bien si l'aspiration consiste surtout à aspirer de grandes quantités d'eau, il est recommandé de désactiver la fonction "Nettoyage du filtre".
- À la fin de l'aspiration humide : sécher le filtre à plis plat. Nettoyer le réservoir avec un chiffon humide et le sécher.

FYhYf`YgUWXf`ja JbUjcb

- Bloquer le frein de stationnement.
- Illustration **B**
- Débrancher l'équilibrage de pression au niveau de l'extrémité supérieure.
- Tirer les déverrouillages du mécanisme de pose vers le haut.
- Tirer le guidon de poussée vers le haut. Le collecteur est déverrouillé et s'abaisse.

Illustration **C**

- Retirer le collecteur au niveau de la poignée.

Illustration **E**

- Retourner le sac d'élimination.
- Fermer le sac d'élimination de manière étanche avec la bande fermeture en dessous de l'ouverture.

- Retirer le sac d'élimination.
- Eliminer le sac d'élimination selon les dispositions légales.
- Remettre le collecteur en place et le verrouiller avec le guidon de poussée.

AVERTISSEMENT



Risque d'écrasement ! Ne mettre en aucun cas les mains entre le collecteur de saletés et la bague intermédiaire ou à la proximité mécanisme de levage pendant le verrouillage. Verrouiller le collecteur en actionnant le guidon de poussée des deux mains.

- Rebrancher le système d'équilibrage de pression.

bhYf` dHY` f`cHUJZ

1	- Appareil MARCHE - Nettoyage de filtre ARRÊT
0	- Appareil ARRÊT
1	- Appareil MARCHE - Nettoyage de filtre MARCHE

A YhfY`fUddUfY`Yb`a`UW`Y

- Brancher la fiche secteur.
- Enclencher l'appareil à l'aide de l'interrupteur rotatif.

F f `Yf`UgWfjcb`Xi`ZY`J`Y`XfUgdJfUjcb

FYa Ufei Y. Les différentes sections du tuyau d'aspiration sont nécessaires pour pouvoir garantir une adaptation aux sections de raccord des accessoires.

- Régler le débit volumique minimum sur le bouton rotatif pour la section du flexible d'aspiration.

La graduation indique la section du flexible d'aspiration.

BYftcnU`YU`Ica`Uhej`YXi`Z`H`Y

L'appareil est équipé d'un nouveau type de nettoyage double de filtre particulièrement efficace pour les poussières fines. Avec ce procédé, le filtre à plis plats est automatiquement nettoyé par un souffle (bruit pulsant) toutes les 7,5 secondes.

A JgY`c f g`gYf`j W`XY`fUddUfY`

- Couper l'appareil à l'aide de l'interrupteur rotatif.
- Retirer la fiche secteur.

5 df.,g W Uei Y'a JgY'Yb'gYfj JW

J JXf'Y'fVdJYbhfUgdJfUjcb' i a JXf.

→ Bloquer le frein de stationnement.

Illustration 

→ Débrancher l'équilibrage de pression au niveau de l'extrémité supérieure.

→ Tirer les déverrouillages du mécanisme de pose vers le haut.

→ Tirer le guidon de poussée vers le haut. Le collecteur est déverrouillé et s'abaisse.

Illustration 

→ Retirer le collecteur au niveau de la poignée.

→ Vider le réservoir.

→ Remettre le collecteur en place et le verrouiller avec le guidon de poussée.

⚠ **AVERTISSEMENT**



Risque d'écrasement ! Ne mettre en aucun cas les mains entre le collecteur de saletés et la bague intermédiaire ou à la proximité mécanisme de levage pendant le verrouillage. Verrouiller le collecteur en actionnant le guidon de poussée des deux mains.

→ Rebrancher le système d'équilibrage de pression.

7 \ Ub[Y'Y'gUWXf'ja]bUjcb fUgdJfUjcb' f' gYWL

→ Si nécessaire, changer le sac d'élimination tel que décrit au point « Entretien et maintenance ».

B YftcnU[Y XY' BddUFY]

→ Nettoyer la partie intérieure et extérieure de l'appareil en l'aspirant et en l'essuyant avec un chiffon humide.

F Ub[Yf' BddUFY]

→ Enrouler le câble secteur autour de l'attache-câbles.

→ Enrouler le flexible d'aspiration autour du guidon de poussée.

→ Insérer la buse de sol et le tube d'aspiration dans le support correspondant.

→ Entreposer l'appareil dans un endroit sec et le sécuriser contre toute utilisation non autorisée.

HfUbgdcfh

⚠ **PRÉCAUTION**

Risque de blessure et d'endommagement ! Respecter le poids de l'appareil lors du transport.

→ Fermer le raccord d'aspiration, voir la commande.

→ Desserrer le frein d'arrêt et pousser l'appareil au niveau du guidon de poussée.

→ Pour porter l'appareil, toujours le saisir au niveau du châssis et jamais au niveau du guidon de poussée.

→ Sécuriser l'appareil contre les glissements ou les basculements selon les directives en vigueur lors du transport dans des véhicules.

9 bfYdcgU[Y

⚠ **PRÉCAUTION**

Risque de blessure et d'endommagement ! Prendre en compte le poids de l'appareil à l'entreposage.

Cet appareil doit uniquement être entreposé en intérieur.

9 bfYfjYb'Yria UjbnfbUbw

⚠ **DANGER**

Avant d'effectuer tout type de travaux sur l'appareil, le mettre hors service et débrancher la fiche électrique.

Des machines destinées à éliminer les poussières sont des dispositifs de sécurité permettant d'éviter ou d'éliminer d'éventuels risques au sens de BGV A1.

– Pour la maintenance par l'utilisateur, l'appareil doit être désassemblé, nettoyé et entretenu, dans la mesure du possible, sans que le personnel de maintenance ni d'autres personnes ne soient exposés à un danger quelconque.

La décontamination avant le désassemblage fait également partie des mesures de précaution appropriées. Prendre des mesures adéquates pour assurer une ventilation forcée à filtrage local aux endroits où l'appareil est désassemblé, nettoyage de la surface de maintenance et protection appropriée du personnel.

– La partie extérieure de l'appareil doit être décontaminée par aspiration des poussières et essuyée proprement, ou traitée avec un produit d'étanchéité avant d'être sortie de la zone dangereuse. Tous les éléments de l'appareil doivent être considérés comme contaminés s'ils sont sortis de la zone dangereuse. Appliquer les mesures qui s'imposent pour éviter toute répartition de poussière.

– Lors des travaux de maintenance et de réparation, il faut obligatoirement jeter tous les objets contaminés ne pouvant pas être nettoyés de manière satisfaisante. De tels objets doivent être évacués dans des sacs imperméables, en conformité avec les prescriptions en vigueur pour l'élimination de tels déchets.

– Durant le transport et la maintenance de l'appareil, il faut fermer l'orifice d'aspiration au moyen du manchon de jonction.

⚠ **AVERTISSEMENT**

Les dispositifs de sécurité permettant d'empêcher ou d'éviter des dangers doivent être entretenus régulièrement. Cela signifie qu'ils doivent être contrôlés au moins une fois par an par le fabricant ou une personne habilitée du point de vue de la sécurité technique de fonctionnement, p. ex. étanchéité de l'appareil, détérioration du filtre, fonctionnement des dispositifs de contrôle.

⚠ **PRÉCAUTION**

Risque d'endommagement ! Ne pas utiliser de produits d'entretien à base de silicone pour le nettoyage.

– Certains travaux de maintenance et de nettoyage simples peuvent être effectués par l'utilisateur.

– La surface de l'appareil et l'intérieur de la cuve devraient être nettoyés régulièrement avec un chiffon humide.

⚠ **DANGER**

Danger du fait de poussière nocive. Pour les travaux d'entretien (par ex. remplacement du filtre), porter un masque respiratoire P2 ou supérieur et une tenue à usage unique.

F Ya d'UWYa YbhXi Z'fY{ d'jg'd'Ug

- Ouvrir le recouvrement du filtre.
- Extraire le filtre à plis plats.
- Éliminer le filtre à plis plats utilisé dans un sac fermé étanche à la poussière, conformément aux prescriptions légales.
- Enlever la saleté accumulée du côté de l'air filtré.
- Insérer le nouveau filtre à plis plats.
- Fermer le recouvrement du filtre, il faut l'entendre s'enclencher.

F Ya d'UWYa YbhXi gUWXf`ja j bUjcb

- Bloquer le frein de stationnement.
- Illustration **B**
- Débrancher l'équilibrage de pression au niveau de l'extrémité supérieure.
 - Tirer les déverrouillages du mécanisme de pose vers le haut.
 - Tirer le guidon de poussée vers le haut. Le collecteur est déverrouillé et s'abaisse.

Illustration **C**

- Retirer le collecteur au niveau de la poignée.

Illustration **E**

- Retourner le sac d'élimination.
- Fermer le sac d'élimination de manière étanche avec la bande fermeture en dessous de l'ouverture.
- Retirer le sac d'élimination.
- Éliminer le sac d'élimination selon les dispositions légales.

Illustration **D**

- Disposer le nouveau sachet pour le recyclage de telle sorte qu'il soit bien plaqué sur la paroi extérieure et sur le fond du réservoir.
- Retourner le sachet d'élimination sur le réservoir.
- Remettre le collecteur en place et le verrouiller avec le guidon de poussée.

⚠ **AVERTISSEMENT**



Risque d'écrasement ! Ne mettre en aucun cas les mains entre le collecteur de saletés et la bague intermédiaire ou à la proximité mécanisme de levage pendant le verrouillage. Verrouiller le collecteur en actionnant le guidon de poussée des deux mains.

- Rebrancher le système d'équilibrage de pression.

5 ggjghLbW`Yb`Wjg`XY dUbbY

⚠ **DANGER**

Avant d'effectuer tout type de travaux sur l'appareil, le mettre hors service et débrancher la fiche électrique.

F Ya Ufei Y. l'appareil doit immédiatement être mis hors marche en cas de panne (par exemple rupture de filtre). L'erreur doit être éliminée avant de remettre l'appareil en marche.

@Jh fVjBYXfUgdJfUjcb`b`Y`Z`bWjcb`b`Y`dUg

- Vérifier le câble, la fiche, le fusible et la prise.
- Allumer l'appareil.

@JZfW`XfUgdJfUjcb`X`ja`jbi`Y

- Déboucher la buse d'aspiration, le tuyau d'aspiration, le flexible d'aspiration ou le filtre plat à plis.
- Remplacer le sac d'élimination plein.
- Vérifier la bonne assise de la ventouse et du récipient.
- Enclencher correctement le recouvrement de filtre.
- Remplacer le filtre à plis plats.
- Raccorder l'équilibrage de pression aux deux extrémités.

8 Y`Udci`gg], fYgffW`UddY`cfg`XY`fUgdJfUjcb

- Vérifier la position de montage du filtre à plis plats.
- Remplacer le filtre à plis plats.

@Jfa`c]b`YghU`i`a`fY`Yb`fci`[`Y

- Nettoyer le filtre.
- Remplacer le filtre à plis plats.
- Régler le bouton rotatif sur la bonne section de tuyau d'aspiration.
- Lorsque le sachet d'élimination est plein et que le débit volumétrique minimal n'est plus atteint, il faut le remplacer.

@`b`YfctnU`Y`U`lca`Ujjei`Y`XY`Z`fY`b`Y`Z`bWjcb`b`Y`dUg

- Le flexible d'aspiration n'est pas raccordé.
- Le flexible d'aspiration utilisé est trop court (< 3m) ou a un diamètre trop important.
- Informer le service après-vente.

@`b`YfctnU`Y`U`lca`Ujjei`Y`b`Y`g`UjggY`dUg`a`YhfY`l`cfg`gYf`jW

- Informer le service après-vente.

; UfUbjY

Dans chaque pays, les conditions de garantie en vigueur sont celles publiées par notre société de distribution responsable. Les éventuelles pannes sur l'appareil sont réparées gratuitement dans le délai de validité de la garantie, dans la mesure où celles-ci relèvent d'un défaut matériel ou d'un vice de fabrication. En cas de recours en garantie, adressez-vous à votre revendeur ou au service après-vente agréé le plus proche munis de votre preuve d'achat.

5 WYggc]fYg`Yhd], Wg`XY`fYW`Ub]`Y

N'utiliser que des accessoires et pièces de rechange d'origine, ils garantissent le bon fonctionnement de l'appareil.

Vous trouverez des informations relatives aux accessoires et pièces de rechange sur www.kaercher.com.

- Aucun accessoire inclus dans la fourniture. Les accessoires doivent être commandés séparément, en fonction de l'application.
- Le bon fonctionnement de l'appareil n'est garanti qu'avec les diamètres nominaux de tuyau d'aspiration DN40 et DN50.
- Vous obtiendrez des pièces détachées et des accessoires chez votre revendeur ou auprès d'une filiale Kärcher®.

8 fWUfUjcb' 9' XYWbZfa]f

Nous certifions par la présente que la machine spécifiée ci-après répond de par sa conception et son type de construction ainsi que de par la version que nous avons mise sur le marché aux prescriptions fondamentales stipulées en matière de sécurité et d'hygiène par les directives européennes en vigueur. Toute modification apportée à la machine sans notre accord rend cette déclaration invalide.

DfcXi]h. Aspirateur à sec et par voie humide

HndY. 1.576-xxx

8]fYW]j Yg'Yi fcdjYbbYg'Yb'j]] i Yi f .

2006/42/CE (+2009/127/CE)

2011/65/UE

2014/30/UE

Bcfa Yg\ Ufa cb]gfYg'Udd'jei fYg .

EN 55014-1: 2017 + A11: 2020

EN 55014-2: 2015

EN 60335-1

EN 60335-2-69

EN IEC 61000-3-2: 2019

EN 61000-3-3: 2013 + A1: 2019

EN 62233: 2008

EN IEC 63000: 2018

Bcfa Yg'bUjcbU'Yg'Udd'jei fYg .

-

5.966-010

Les soussignés agissent par ordre et avec les pleins pouvoirs de la Direction commerciale.

Associé-gérant

M. Pfister

Kärcher Industrial Vacuuming GmbH

Robert-Bosch-Straße 4-8

73550 Waldstetten (Germany)

Téléphone : +49 7171 94888-0

Télécopieur : +49 7171 94888-528

Waldstetten, 2021/11/04

7 UfUWff]g]jei Yg'hWw b]jei Yg

		↵7' * \$#(!&
Tension du secteur	V	220-240
Fréquence	Hz	1~ 50-60
Puissance maximale	W	2760
Puissance nominale	W	2400
Capacité de la cuve	l	60
Débit d'air (max.) avec un tuyau d'aspiration de largeur nominale DN40 et de 8 m de long	m³/h	195
Débit d'air (max.) avec un tuyau d'aspiration de largeur nominale DN50 et de 8 m de long	m³/h	245
Débit d'air (max.) avec un tuyau d'aspiration de largeur nominale DN50 et de 3 m de long	m³/h	305
Dépression (max.)	kPa (mbar)	22,4 (224)
Type de protection	--	IP X4
Classe de protection	--	I
Raccord du flexible d'aspiration (C-DN/C-ID)	DN	70
Largeur nominale de flexible d'aspiration	DN	40/50
Longueur x largeur x hauteur	mm	970 x 690 x 995
Surface du filtre	m²	0,95
Poids de fonctionnement typique	kg	60
Température ambiante (max.)	°C	+40
JU'Yi fg'XfZb]Yg'gY'cb'9B' * \$' ') !&* -		
Niveau de pression acoustique L _{pA}	dB(A)	73
Incertitude K _{pA}	dB(A)	1
Valeur de vibrations bras-main	m/s²	<2,5
Incertitude K	m/s²	0,2

7 VYXW]ja YbHU jcb	H07RN-F 3x1,5 mm²	
	Référence	Longueur de câble
EU	6.649-915.0	10 m



Prima di utilizzare l'apparecchio per la prima volta, leggere le presenti istruzioni originali, seguirle e conservarle per un uso

futuro o in caso di rivendita dell'apparecchio.

- Prima di procedere alla prima messa in funzione leggere tassativamente le norme di sicurezza n. 5.956-249.0!
- La mancata osservanza delle istruzioni d'uso e delle norme di sicurezza può causare danni all'apparecchio e presentare pericoli per l'utilizzatore e le altre persone.
- Eventuali danni da trasporto vanno comunicati immediatamente al proprio rivenditore.

Indice

Protezione dell'ambiente	IT	1
Livelli di pericolo	IT	1
Uso conforme a destinazione	IT	1
Simboli riportati sull'apparecchio	IT	1
Norme di sicurezza	IT	1
Parti dell'apparecchio	IT	2
Messa in funzione	IT	2
Uso	IT	2
Trasporto	IT	4
Supporto	IT	4
Cura e manutenzione	IT	4
Guida alla risoluzione dei guasti	IT	5
Garanzia	IT	5
Accessori e ricambi	IT	5
Dichiarazione di conformità UE	IT	5
Dati tecnici	IT	6

Protezione dell'ambiente



Tutti gli imballaggi sono riciclabili. Gli imballaggi non vanno gettati nei rifiuti domestici, ma consegnati ai relativi centri di raccolta.



Gli apparecchi dismessi contengono materiali riciclabili preziosi e vanno consegnati ai relativi centri di raccolta. Batterie, olio e sostanze simili non devono essere dispersi nell'ambiente. Si prega quindi di smaltire gli apparecchi dismessi mediante i sistemi di raccolta differenziata.

Avvertenze sui contenuti (REACH)

Informazioni aggiornate sui contenuti sono disponibili all'indirizzo:

www.kaercher.com/REACH

Livelli di pericolo

⚠ PERICOLO

Indica un pericolo imminente che determina lesioni gravi o la morte.

⚠ AVVERTIMENTO

Indica una probabile situazione pericolosa che potrebbe determinare lesioni gravi o la morte.

⚠ PRUDENZA

Indica una probabile situazione pericolosa che potrebbe causare lesioni leggere.

ATTENZIONE

Indica una probabile situazione pericolosa che potrebbe determinare danni alle cose.

Uso conforme a destinazione

- Questo aspiratore è destinato alla pulizia a secco/umido di pavimenti o pareti.
- L'apparecchio è idoneo all'aspirazione di polveri asciutte, non infiammabili e nocive alla salute; Categoria polveri M secondo EN 60 335-2-69. Limitazione: è vietato aspirare sostanze cancerogene.
- Questo apparecchio non è adatto al collegamento con macchine che generano polvere.
- Questo apparecchio si adatta all'uso industriale, ad esempio in depositi e settori di produzione.
- L'apparecchio non è omologato per essere utilizzato come gru.
- Questo apparecchio è adatto all'utilizzo professionale, ad esempio in hotel, scuole, ospedali, fabbriche, negozi, uffici e nel settore della locazione.

Simboli riportati sull'apparecchio

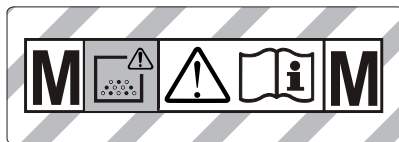

ATTENZIONE: Questo apparecchio contiene polveri nocive alla salute. Lo svuotamento ed la manutenzione, compresa la rimozione del sacchetto raccogli-polvere, devono essere eseguiti solo da persone competenti, che indossano un idoneo equipaggiamento di sicurezza personale. Non mettere in funzione l'apparecchio prima che sia stato installato il sistema di filtri completo e che sia stato verificato il funzionamento del dispositivo di controllo del flusso volumetrico.

	Filtro plissettato piatto	
	Codice N°	6.907-276.0
	Sacchetto di smaltimento	
	Codice N°	9.989-607.0

Norme di sicurezza

⚠ PERICOLO

- Se l'aria di scarico viene rinviaata nel rispettivo ambiente chiuso, occorre assicurare un sufficiente tasso di ricambio dell'aria L. Per rispettare i valori limite richiesti, il flusso volumetrico ricondotto deve essere al massimo 50% del flusso volumetrico di aria fresca (volume dell'ambiente V_R x tasso di ricambio dell'aria L_w). Senza particolari misure per la ventilazione si applica: $L_w = 1h^{-1}$.
- Utilizzo dell'apparecchio e delle sostanze, per le quali deve essere utilizzato, inclusa la procedura sicura per l'eliminazione del materiale raccolto solo da parte di personale qualificato.
- Questo apparecchio contiene polveri nocive alla salute. Tutti gli interventi di svuotamento e di manutenzione, inclusa l'eliminazione dei serbatoi di raccolta della polvere, devono essere eseguiti solo da personale specializzato che indossa i necessari mezzi individuali di protezione.
- Non utilizzare l'apparecchio senza il sistema di filtraggio completo.
- Rispettare le disposizioni di sicurezza applicabili pertinenti per i materiali da trattare.

DURH'XY'fUdUfYVWV jc

- 1 Cavo di alimentazione
- 2 Targhetta
- 3 Pulizia del filtro
- 4 Filtro plissettato piatto
- 5 Testa aspirante
- 6 Manico della testa di aspirazione
- 7 Sbloccaggio destro del meccanismo di abbassamento
- 8 Anello intermedio
- 9 Giunto per compensazione della pressione
- 10 Ruota pivotante del contenitore dello sporco
- 11 Compensazione della pressione
- 12 Contenitore sporozia
- 13 Sbloccaggio sinistro del meccanismo di abbassamento
- 14 Girante
- 15 Dispositivo di blocco della testa di aspirazione
- 16 Raccordo di aspirazione
- 17 Manicotto di collegamento
- 18 Ruota pivotante del telaio con freno di stazionamento
- 19 Sostegno per bocchetta per pavimenti
- 20 Telaio
- 21 vasca di raccolta
- 22 Maniglia del serbatoio dello sporco
- 23 Sostegno per tubo di aspirazione
- 24 Interruttore girevole per sezione del tubo flessibile di aspirazione
- 25 Spia di controllo
- 26 Interruttore
- 27 Coperchio del filtro
- 28 Reggicavo
- 29 Archetto di spinta
- 30 Scala della sezione del tubo flessibile di aspirazione

A YggU'jb Z bnjcbY

⚠ **AVVERTIMENTO**

Non aspirare mai senza gli elementi di filtraggio, poiché altrimenti viene danneggiato il motore di aspirazione, con conseguente rischio di danni alla salute a causa della maggiore emissione di polvere fine.

- Collocare l'apparecchio in posizione di lavoro, se necessario bloccarlo mediante i freni.
- Inserire il tubo di aspirazione (non compreso nella fornitura) nell'attacco di aspirazione.
- Prima di procedere con il lavoro controllare il livello di riempimento nel serbatoio dello sporco ed eventualmente svuotare il serbatoio.
- Accertarsi che il serbatoio dello sporco sia inserito correttamente.
- Infilare l'accessorio (non compreso nella fornitura) desiderato.

7 cbfbc'c U lca UjW' XY' UdcHbnUgdJfUbhY

L'apparecchio è dotato di un controllo automatico della potenza aspirante. Quando la velocità dell'aria all'interno del tubo di aspirazione scende al di sotto di 20 m/s, si accende la spia luminosa.

BcH. La spia di controllo può accendersi temporaneamente durante l'uso normale (p.es. con l'uso di una bocchetta per pavimenti) quando si riduce la portata d'aria (riduzione della sezione) che aumenta così la depressione.

BcH. In questi casi non si tratta però di un difetto, bensì di un avviso, come sopra riportato, che la portata d'aria è minore e la depressione è aumentata.

GjghYa U'UbHghUjWc

Con il nipplo di raccordo collegato a massa è possibile deviare le cariche statiche. In questo modo si impediscono la formazione di scintille e scosse elettriche con gli accessori sotto tensione (opzione).

I gc

⚠ **PRUDENZA**

Non rimuovere mai il filtro plissettato piatto durante l'aspirazione.

7 j i XYfY' fUWVfXc X'UgdJfUnjcbY

⚠ **AVVERTIMENTO**

Rischio di danni alla salute a causa della polvere fine! Il raccordo di aspirazione va chiuso se il tubo flessibile di aspirazione viene rimosso.

Figura **A**

- Inserire esattamente il manicotto di collegamento nell'attacco di aspirazione.
- Spingere il manicotto di collegamento fino in fondo.
- Bloccare il raccordo di aspirazione con il manicotto ruotandolo verso destra.

5 j j jgc. La precisione di accoppiamento è data da un "attacco a baionetta".

7 cbHbJ'JcfY'gdcfVjnU

5 j j jgc. Svuotare il serbatoio dello sporco quando è pieno fino a circa 3 cm sotto il bordo superiore.

- Controllare regolarmente il livello di riempimento nel serbatoio dello sporco l'apparecchio non si spegne automaticamente.

5 gdJfUnjcbYUgYVWc

- L'apparecchio è dotato di sacchetto di smaltimento con fascetta stringicavo, numero di ordinazione 9.989-607.0 (5 pezzi).

5 j j jgc. Questo apparecchio consente di aspirare tutti i tipi di polvere fino alla categoria di polvere M. L'impiego di un sacchetto di raccolta della polvere (codice d'ordinazione vedi Sistemi di filtraggio) è prescritto per legge.

BcH. L'apparecchio impiegato come aspiratore industriale è indicato per aspirare polveri asciutte, non infiammabili con valori MAK superiori oppure uguali a 0,1 mg/m³.

⚠ **PRUDENZA**

Al cambio da aspirazione di liquidi ad aspirazione a secco tenere presente quanto segue:

L'aspirazione di polvere secca quando la cartuccia del filtro è bagnata ottura il filtro e può renderlo inutilizzabile.

- Far asciugare bene il filtro bagnato prima dell'uso oppure sostituirlo con uno asciutto.
- Sostituire il filtro quando necessario seguendo le istruzioni riportate al punto "Cura e manutenzione".

AcBHfY' gUWV Yfrc X'J'ga U'ija Ybrc

- Bloccare il freno di stazionamento.

Figura **B**

- Staccare dall'estremità superiore la compensazione di pressione.
- Tirare verso l'alto gli sbloccaggi del meccanismo di abbassamento.
- Sollevare l'archetto di spinta. Il serbatoio viene sbloccato ed abbassato.

Figura **C**

- Estrarre il serbatoio con l'impugnatura.

Figura D

- Infilare il sacchetto di smaltimento in modo sia applicato alla parete e al fondo del recipiente.
- Ripiegare il sacchetto di smaltimento sul serbatoio.
- Inserire nuovamente il serbatoio e bloccare con l'archetto di spinta.

⚠ AVVERTIMENTO



Pericolo di schiacciamento! Durante il bloccaggio, non tenere le mani in nessun caso tra il serbatoio dello sporco e l'anello intermedio e non avvicinarle al meccanismo di sollevamento. Bloccare il contenitore azionando l'archetto di spinta con entrambe le mani.

- Riattaccare la compensazione di pressione.

Aspirazione ad umido

Attenzione: Controllare costantemente il livello di riempimento del serbatoio dello sporco quando si aspirano grosse quantità di liquidi poiché il serbatoio può riempirsi entro pochi secondi e riempirsi troppo.

⚠ PERICOLO

Durante l'aspirazione ad umido non devono essere assorbiti polveri nocive per la salute.

- Per l'aspirazione di liquidi occorre rimuovere sempre il sacchetto di smaltimento.

Norme generali

⚠ PRUDENZA

Rispettare le norme vigenti locali sul trattamento delle acque di scarico.

- Per l'aspirazione di liquidi con la bocchetta fughe oppure per aspirare soprattutto grandi quantità di acqua, si consiglia di disinnescare la funzione "Pulizia filtro".
- I termine dell'aspirazione di liquidi: Asciugare il filtro plissettato piatto. Pulire il serbatoio con un panno umido ed asciugare.

Rimuovere il sacchetto di smaltimento

- Bloccare il freno di stazionamento.

Figura B

- Staccare dall'estremità superiore la compensazione di pressione.
- Tirare verso l'alto gli sbloccaggi del meccanismo di abbassamento.
- Sollevare l'archetto di spinta. Il serbatoio viene sbloccato ed abbassato.

Figura C

- Estrarre il serbatoio con l'impugnatura.

Figura E

- Sollevare il sacchetto di smaltimento.
- Chiudere a tenuta stagna il sacchetto di smaltimento con la fscetta di chiusura sotto l'apertura.
- Estrarre il sacchetto di smaltimento.
- Smaltire il sacchetto di smaltimento in conformità alle norme legali vigenti.
- Inserire nuovamente il serbatoio e bloccare con l'archetto di spinta.

⚠ AVVERTIMENTO



Pericolo di schiacciamento! Durante il bloccaggio, non tenere le mani in nessun caso tra il serbatoio dello sporco e l'anello intermedio e non avvicinarle al meccanismo di sollevamento. Bloccare il contenitore azionando l'archetto di spinta con entrambe le mani.

- Riattaccare la compensazione di pressione.

Interruttori

	<ul style="list-style-type: none"> – Apparecchio ON – Pulizia filtro OFF
	<ul style="list-style-type: none"> – Apparecchio OFF
	<ul style="list-style-type: none"> – Apparecchio ON – Pulizia filtro ON

Accendere l'apparecchio

- Inserire la spina di alimentazione.
- Attivare l'apparecchio dall'interruttore girevole.

Regolazione della sezione del tubo flessibile di aspirazione

Nota: Le varie sezioni del tubo flessibile di aspirazione sono necessarie per consentire l'adattamento alle diverse sezioni di collegamento degli accessori.

- Regolare il flusso volumetrico minimo con l'interruttore per la sezione del tubo flessibile di aspirazione.

La scala graduata indica la sezione del tubo flessibile di aspirazione.

Pulizia automatica del filtro

L'apparecchio dispone di un innovativo dispositivo di pulizia del filtro doppio, particolarmente efficace per la polvere fina. In questo modo il filtro plissettato piatto viene pulito ogni 7.5 secondi con un colpo d'aria (rumore di pulsazione).

Spegnere l'apparecchio

- Disattivare l'apparecchio dall'interruttore girevole.
- Staccare la spina.

A lavoro ultimato

Svuotare il serbatoio (aspirazione liquidi)

- Bloccare il freno di stazionamento.

Figura B

- Staccare dall'estremità superiore la compensazione di pressione.
- Tirare verso l'alto gli sbloccaggi del meccanismo di abbassamento.
- Sollevare l'archetto di spinta. Il serbatoio viene sbloccato ed abbassato.

Figura C

- Estrarre il serbatoio con l'impugnatura.
- Svuotare il serbatoio.
- Inserire nuovamente il serbatoio e bloccare con l'archetto di spinta.

⚠ AVVERTIMENTO



Pericolo di schiacciamento! Durante il bloccaggio, non tenere le mani in nessun caso tra il serbatoio dello sporco e l'anello intermedio e non avvicinarle al meccanismo di sollevamento. Bloccare il contenitore azionando l'archetto di spinta con entrambe le mani.

- Riattaccare la compensazione di pressione.

Cambiare il sacchetto di smaltimento (aspirazione a secco)

- Se occorre, sostituire il sacchetto di smaltimento, la descrizione è al punto "Cura e manutenzione".

Pulizia dell'apparecchio

- Pulire l'apparecchio all'interno e all'esterno aspirando e passando la superficie con un panno umido.

Deposito dell'apparecchio

- Avvolgere il cavo di rete attorno al reggicavo.
- Avvolgere il tubo flessibile di aspirazione attorno all'archetto di spinta.
- Inserire la bicchetta per pavimenti ed il tubo di aspirazione nei relativi sostegni.
- Depositare l'apparecchio in un luogo asciutto e proteggerlo contro l'uso non autorizzato.

Trasporto

⚠ **PRUDENZA**

Pericolo di lesioni e di danneggiamento! Rispettare il peso dell'apparecchio durante il trasporto.

- Chiudere il raccordo di aspirazione, vedi Uso.
- Sbloccare i freni di stazionamento e spingere l'apparecchio tenendo l'apposito archetto di spinta.
- Per scaricare l'apparecchio tenere il telaio e non l'archetto di spinta.
- Per il trasporto in veicoli, assicurare l'apparecchio secondo le direttive in vigore affinché non possa scivolare e ribaltarsi.

Supporto

⚠ **PRUDENZA**

Pericolo di lesioni e di danneggiamento! Rispettare il peso dell'apparecchio durante la conservazione.

Questo apparecchio può essere conservato solo in ambienti interni.

Cura e manutenzione

⚠ **PERICOLO**

Disattivare l'apparecchio ed estrarre la spina di alimentazione prima di effettuare interventi sull'apparecchio.

Macchine per la rimozione delle polveri fanno parte dell'equipaggiamento di sicurezza atto all'eliminazione o alla prevenzione di pericoli ai sensi del § 3 del BGV A1.

- Ai fini della manutenzione l'apparecchio deve essere smontato, pulito e controllato per quanto è possibile, senza causare pericoli al personale addetto alla manutenzione o ad altre persone. Le misure preventive idonee in tal senso devono comprendere la decontaminazione prima dello smontaggio. Provvedere ad una ventilazione forzata mediante filtri nei locali dove viene smontato l'apparecchio, alla pulizia della superficie di manutenzione e alla protezione appropriata del personale.
- L'esterno dell'apparecchio deve essere decontaminato mediante aspirazione e pulito accuratamente con un panno umido, oppure trattato con un sigillante prima di essere portato fuori dalla zona pericolosa. Tutti i componenti dell'apparecchio devono essere considerati contaminati quando vengono portati fuori dalla zona pericolosa. Prendere le misure necessarie per evitare una distribuzione della polvere.
- Durante l'esecuzione di interventi di manutenzione e riparazione tutti gli oggetti che non possono essere puliti sufficientemente, devono essere gettati via. Tali oggetti devono essere chiusi in sacchetti ermetici e smaltiti in conformità alle disposizioni vigenti per lo smaltimento di rifiuti di questo tipo.
- Durante il trasporto oppure durante gli interventi di manutenzione all'apparecchio, chiudere l'apertura di aspirazione con il manicotto di collegamento.

⚠ **AVVERTIMENTO**

Gli equipaggiamenti di sicurezza per la prevenzione o l'eliminazione di pericoli devono essere sottoposti regolarmente a manutenzione. Ciò significa che essi devono essere controllati almeno una volta all'anno dal produttore o da una persona adeguatamente addestrata riguardo al loro perfetto funzionamento rispetto alla tecnica di sicurezza, per es. ermeticità dell'apparecchio, danneggiamenti del filtro, funzionamento dei dispositivi di controllo.

⚠ **PRUDENZA**

Rischio di danneggiamento. Per la pulizia non usare detergenti contenenti silicene.

- Gli interventi di manutenzione e di pulizia semplici possono essere effettuati dall'utente stesso.
- La superficie dell'apparecchio e l'interno del serbatoio devono essere puliti ad intervalli regolari con un panno umido.

⚠ **PERICOLO**

Rischi dovuti alle polveri nocive alla salute. Durante gli interventi di manutenzione (ad es. sostituzione dei filtri) è necessario indossare una maschera protettiva per le vie respiratorie P2 o superiore ed una tuta monouso.

Sostituzione del filtro plissettato piatto

- Aprire il coperchio del filtro.
- Rimozione del filtro plissettato piatto.
- Smaltire il filtro plissettato piatto usato nel sacchetto a chiusura ermetica in conformità con le disposizioni di legge.
- Rimuovere eventuale sporco sul lato dell'aria pura.
- Inserire il nuovo filtro plissettato piatto.
- Chiudere il coperchio del filtro; bisogna sentire lo scatto.

Sostituzione del sacchetto di smaltimento

- Bloccare il freno di stazionamento.
- Figura **E**
- Staccare dall'estremità superiore la compensazione di pressione.
 - Tirare verso l'alto gli sbloccaggi del meccanismo di abbassamento.
 - Sollevare l'archetto di spinta. Il serbatoio viene sbloccato ed abbassato.
- Figura **C**
- Estrarre il serbatoio con l'impugnatura.
- Figura **E**
- Sollevare il sacchetto di smaltimento.
 - Chiudere a tenuta stagna il sacchetto di smaltimento con la fscetta di chiusura sotto l'apertura.
 - Estrarre il sacchetto di smaltimento.
 - Smaltire il sacchetto di smaltimento in conformità alle norme legali vigenti.

Figura **D**

- Infilare un nuovo sacchetto di smaltimento in modo sia applicato alla parete e al fondo del recipiente.
- Ripiegare il sacchetto di smaltimento sul serbatoio.
- Inserire nuovamente il serbatoio e bloccare con l'archetto di spinta.

⚠ AVVERTIMENTO



Pericolo di schiacciamento! Durante il bloccaggio, non tenere le mani in nessun caso tra il serbatoio dello sporco e l'anello intermedio e non avvicinarle al meccanismo di sollevamento. Bloccare il contenitore azionando l'archetto di spinta con entrambe le mani.

- Riattaccare la compensazione di pressione.

Guida alla risoluzione dei guasti

⚠ PERICOLO

Disattivare l'apparecchio ed estrarre la spina di alimentazione prima di effettuare interventi sull'apparecchio.

Avviso: In caso di guasti o anomalie (p.es. rottura del filtro), disinserire immediatamente l'apparecchio. Eliminare il guasto prima di rimettere la funzione l'apparecchio.

La turbina di aspirazione non funziona

- Controllare il cavo, la spina, il fusibile e la presa.
- Accendere l'apparecchio.

La forza aspirante diminuisce

- Rimuovere eventuali otturazioni dalla bocchetta di aspirazione, dal tubo rigido di aspirazione o dal filtro plissettato piatto.
- Sostituire il sacchetto di smaltimento pieno.
- Accertarsi che la testa di aspirazione ed il serbatoio siano posizionati correttamente.
- Far innestare correttamente il coperchio del filtro.
- Sostituire il filtro plissettato piatto.
- Attaccare in ambedue le estremità la compensazione di pressione.

Fuoriuscita di polvere durante l'aspirazione

- Controllare che il filtro plissettato piatto sia montato nella posizione corretta.
- Sostituire il filtro plissettato piatto.

La spia di controllo si accende rosso

- Eseguire la pulizia del filtro.
- Sostituire il filtro plissettato piatto.
- Regolare l'interruttore in base alla corretta sezione del tubo flessibile di aspirazione.
- Quando il sacchetto di smaltimento è pieno e si scende al di sotto del flusso volumetrico minimo, occorre cambiare il filtro.

Il dispositivo di pulizia automatico del filtro non funziona

- Tubo flessibile di aspirazione non collegato.
- Il tubo flessibile di aspirazione utilizzato è troppo corto (< 3m) o è di un diametro troppo grande.
- Informare il servizio assistenza clienti.

Impossibile disattivare la pulizia automatica del filtro

- Informare il servizio assistenza clienti.

Garanzia

Le condizioni di garanzia valgono nel rispettivo paese di pubblicazione da parte della nostra società di vendita competente. Entro il termine di garanzia eliminiamo gratuitamente eventuali guasti all'apparecchio, se causati da difetto di materiale o di produzione. Nei casi previsti dalla garanzia si prega di rivolgersi al proprio rivenditore, oppure al più vicino centro di assistenza autorizzato, esibendo lo scontrino di acquisto.

Accessori e ricambi

Utilizzando solamente accessori e ricambi originali, si garantisce un funzionamento sicuro e privo di disturbi dell'apparecchio.

Si possono trovare informazioni riguardo ad accessori e ricambi su www.kaercher.com.

- La fornitura non comprende alcun accessorio. Gli accessori devono essere acquistati separatamente in base all'uso previsto.
- Il funzionamento perfetto dell'apparecchio è garantito solo con un tubo flessibile di aspirazione del diametro nominale DN40 e DN50.
- I ricambi e gli accessori sono reperibili presso il rivenditore di fiducia o una filiale KÄRCHER.

Dichiarazione di conformità UE

Con la presente si dichiara che la macchina qui di seguito indicata, in base alla sua concezione, al tipo di costruzione e nella versione da noi introdotta sul mercato, è conforme ai requisiti fondamentali di sicurezza e di sanità delle direttive UE. In caso di modifiche apportate alla macchina senza il nostro consenso, la presente dichiarazione perde ogni validità.

Prodotto: Aspiratore solidi-liquidi

Modello: 1.576-xxx

Direttive UE pertinenti

2006/42/CE (+2009/127/CE)

2011/65/UE

2014/30/UE

Norme armonizzate applicate

EN 55014-1: 2017 + A11: 2020

EN 55014-2: 2015

EN 60335-1

EN 60335-2-69

EN IEC 61000-3-2: 2019

EN 61000-3-3: 2013 + A1: 2019

EN 62233: 2008

EN IEC 63000: 2018

Norme nazionali applicate

-

5.966-010

I firmatari agiscono su incarico e con la procura dell'amministrazione.

Socio amministratore
M. Pfister

Kärcher Industrial Vacuuming GmbH
Robert-Bosch-Straße 4-8
73550 Waldstetten (Germany)
Tel.: +49 7171 94888-0
Fax: +49 7171 94888-528
Waldstetten, 2021/11/04

Dati tecnici

		IVC 60/24-2
Tensione di rete	V	220-240
Frequenza	Hz	1~ 50-60
Potenza max.	W	2760
Potenza nominale	W	2400
Capacità serbatoio	l	60
Portata d'aria (max.) con diametro nominale del tubo flessibile di aspirazione DN40 e lunghezza 8 m	m ³ /h	195
Portata d'aria (max.) con diametro nominale del tubo flessibile di aspirazione DN50 e lunghezza 8 m	m ³ /h	245
Portata d'aria (max.) con diametro nominale del tubo flessibile di aspirazione DN50 e lunghezza 3 m	m ³ /h	305
Sotto pressione (max.)	kPa (mbar)	22,4 (224)
Protezione	--	IP X4
Grado di protezione	--	I
Attacco per tubo di aspirazione (C-DN/C-ID)	DN	70
Diametro nominale tubo flessibile	DN	40/50
Lunghezza x larghezza x Altezza	mm	970 x 690 x 995
Superficie attiva del filtro	m ²	0,95
Peso d'esercizio tipico	kg	60
Temperatura ambiente (max.)	°C	+40
Valori rilevati secondo EN 60335-2-69		
Pressione acustica L _{pA}	dB(A)	73
Dubbio K _{pA}	dB(A)	1
Valore di vibrazione mano-braccio	m/s ²	<2,5
Dubbio K	m/s ²	0,2

Cavo di alimentazione	H07RN-F 3x1,5 mm ²	
	Codice componente	Lunghezza cavo
EU	6.649-915.0	10 m



Lees vóór het eerste gebruik van uw apparaat deze originele gebruiksaanwijzing, ga navenant te werk en bewaar hem voor

later gebruik of voor een latere eigenaar.

- Voor de eerste inbedrijfstelling veiligheidsinstructies nr. 5.956-249.0 in elk geval lezen!
- Bij veronachtzaming van de gebruiksaanwijzing en de veiligheidsaanwijzingen kan schade aan het apparaat ontstaan, en gevaar voor gebruikers en andere personen.
- Bij transportschade onmiddellijk de handelaar op de hoogte brengen.

Inhoudsopgave

Zorg voor het milieu	NL	1
Gevarenniveaus	NL	1
Reglementair gebruik	NL	1
Symbolen op het toestel	NL	1
Veiligheidsinstructies	NL	1
Apparaat-elementen	NL	2
Inbedrijfstelling	NL	2
Bediening	NL	2
Vervoer	NL	4
Opslag	NL	4
Onderhoud	NL	4
Hulp bij storingen	NL	5
Garantie	NL	5
Toebehoren en reserveonderdelen	NL	5
EU-conformiteitsverklaring	NL	5
Technische gegevens	NL	6

Zorg voor het milieu

	Het verpakkingsmateriaal is herbruikbaar. Deponeer het verpakkingsmateriaal niet bij het huishoudelijk afval, maar bied het aan voor hergebruik.
	Onbruikbaar geworden apparaten bevatten waardevolle materialen die geschikt zijn voor hergebruik. Lever de apparaten daarom in bij een inzamelpunt voor herbruikbare materialen. Batterijen, olie en dergelijke stoffen mogen niet in het milieu belanden. Verwijder overbodig geworden apparatuur daarom via geschikte inzamelpunten.

Aanwijzingen betreffende de inhoudsstoffen (REACH)

Huidige informatie over de inhoudsstoffen vindt u onder: www.kaercher.com/REACH

Gevarenniveaus

⚠ GEVAAR

Verwijzing naar een onmiddellijk dreigend gevaar dat tot ernstige en zelfs dodelijke lichaamsverwondingen leidt.

⚠ WAARSCHUWING

Verwijzing naar een mogelijke gevaarlijke situatie die tot ernstige en zelfs dodelijke lichaamsverwondingen kan leiden.

⚠ VOORZICHTIG

Verwijzing naar een mogelijk gevaarlijke situatie die tot lichte verwondingen kan leiden.

LET OP

Verwijzing naar een mogelijke gevaarlijke situatie die tot materiele schade kan leiden.

Reglementair gebruik

- Deze zuiger is voor het natte en droge reinigen van vloer- en muuroppervlakken bestemd.
- Het apparaat is geschikt voor het opzuigen van droge, niet brandbare, voor de gezondheid schadelijke stoffen; stofklasse M conform EN 60 335-2-69. Beperking: Er mogen geen kankerverwekkende stoffen opgezogen worden.
- Dit apparaat is niet geschikt voor aansluiting op stofproducerende machines.
- Dit apparaat is geschikt voor industrieel gebruik, bv. in opslag- en productieplaatsen.
- Het apparaat mag niet met een kraan verladen worden.
- Dit apparaat is geschikt voor commercieel gebruik, bijvoorbeeld in hotels, scholen, ziekenhuizen, fabrieken, winkels, kantoren en verhuurbedrijven.

Symbolen op het toestel

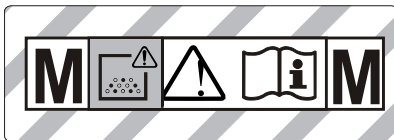

WAARSCHUWING: Dit apparaat bevat stoffen die gevaarlijk zijn voor de gezondheid. Alleen deskundige personen die een geschikte persoonlijke veiligheidsuitrusting dragen mogen het apparaat onderhouden en leegmaken, daarbij inbegrepen het verwijderen van de stofzak. Schakel het apparaat niet in voordat het volledige filtersysteem geïnstalleerd en de werking van de volumestroomcontrole getest is.

	Vlak harmonicafilter	
	Bestel-nr.	6.907-276.0
	Afvalzak	
	Bestel-nr.	9.989-607.0

Veiligheidsinstructies

⚠ GEVAAR

- Indien de retourlucht in de ruimte teruggeblazen wordt, moet een voldoende ventilatiegraad L in de ruimte voorhanden zijn. Om de vereiste grenswaarden na te leven, mag de teruggevoerde volumestroom maximaal 50 % van de volumestroom verse lucht (ruimtevolume V_R x luchtverversingspercentage L_w) bedragen. Zonder bijzondere ventilatiemaatregelen geldt het volgende: $L_w = 1 \text{ h}^{-1}$.
- Gebruik van het apparaat en de substanties waarvoor het moet worden gebruikt, incl. de veilige werkwijze bij de afvoer van het opgezogen materiaal alleen door geschoold personeel.
- Dit apparaat bevat stof dat schadelijk is voor de gezondheid. Legings- en onderhoudswerkzaamheden, inclusief het verwijderen van de stofverzamelcontainer, mogen alleen worden uitgevoerd door vaklui die de nodige beschermingskleding dragen.
- Apparaat niet zonder het volledige filtersysteem gebruiken.
- De toe te passen veiligheidsbepalingen betreffende de te behandelen materialen moeten in acht genomen worden.

Apparaat-elementen

- 1 Netkabel
- 2 Typeplaatje
- 3 Filterreiniging
- 4 Vlak harmonicafilter
- 5 Zuigkop
- 6 Handgreep van de zuigkop
- 7 Ontgrendeling rechts van het zakmechanisme
- 8 Tussenring
- 9 Koppeling voor drukregelaar
- 10 Zwenkwiel van het vuilreservoir
- 11 Drukregelaar
- 12 Vuilreservoir
- 13 Ontgrendeling links van het zakmechanisme
- 14 Loopwiel
- 15 Vergrendeling van de zuigkop
- 16 Luchtinlaatleidingen
- 17 Aansluitmof
- 18 Zwenkwiel van het onderstel met parkeerrem
- 19 Houder voor vloersproeier
- 20 Gestel
- 21 Opvangbak
- 22 Handgreep van het vuilreservoir
- 23 Houder voor zuigbuis
- 24 Draaischakelaar voor doorsnede van zuigslang
- 25 Controlelampje
- 26 Draaischakelaar
- 27 Filterafdekking
- 28 Kabelhouder
- 29 Duwbeugel
- 30 Schaalverdeling van de doorsnede van zuigslang

Inbedrijfstelling

⚠ **WAARSCHUWING**

Nooit zonder filterelement zuigen aangezien anders de zuigmotor beschadigd wordt en door het verhoogde emissie van fijn stof een gezondheidsrisico ontstaat!

- ➔ Het apparaat in de werkpositie brengen, indien nodig met parkeerrem zekeren.
- ➔ Zuigslang (niet meegeleverd) in het aansluitstuk voor zuigen steken.
- ➔ Niveau in het vuilreservoir voor het begin van het werk controleren en reservoir indien nodig leegmaken.
- ➔ Verzeker u ervan, dat het vuilreservoir volgens de voorschriften aangebracht is.
- ➔ Gewenst toebehoren (niet meegeleverd) erop doen.

Automatische bewaking van de zuigprestatie

Het apparaat is voorzien van een bewaking van de zuigprestatie. Wanneer de luchtsnelheid in de zuigslang daalt onder een snelheid van 20 m/s, gaat het controlelampje branden.

Instructie: Het controlelampje kan tijdens het normale gebruik (bijv. bij werken met een vloersproeier) soms oplichten, wanneer het luchtdebiet gereduceerd wordt (doorsnedeverkleining) en daardoor de onderdruk verhoogd wordt.

Tip: In deze gevallen gaat het evenwel niet om een defect, maar om een aanwijzing, dat, zoals boven aangegeven, het luchtdebiet gereduceerd is en de onderdruk verhoogd is.

Antistatisch systeem

Door de geaarde aansluitmof worden statische opladingen afgeleid. Daardoor worden vonkvorming en stroomstoten met elektrisch geleidende toebehoren (optie) verhinderd.

Bediening

⚠ **VOORZICHTIG**

Bij het zuigen mag de vlakvouwfilter nooit verwijderd worden.

Zuigaansluiting sluiten

⚠ **WAARSCHUWING**

Gevaar voor de gezondheid door fijnstof! Wanneer de zuigslang verwijderd wordt, moet de zuigaansluiting gesloten worden.

Afbeelding **A**

- ➔ Aansluitmof pasklaar in de zuigaansluiting plaatsen.
- ➔ Aansluitmof tot de aanslag inschuiven.
- ➔ Zuigaansluiting met de aansluitmof door een naar rechts draaiende beweging goed sluiten.

Aanwijzing: Pasnauwkeurigheid is door de "bajoneetaansluiting" aangegeven.

Vuilreservoir

Hint: Het vuilreservoir dient leeggemaakt te worden, wanneer het tot ca. 3 cm. onder de bovenrand gevuld is.

- Vulpeil in het vuilreservoir regelmatig controleren aangezien het apparaat niet automatisch uitschakelt.

Droogzuigen

- Het apparaat is met een stofverzamelzak uitgerust, bestelnr. 9.989-607.0 (5 stuks).

Aanwijzing: Met dit apparaat kunnen alle soorten stof tot stofklasse M worden opgezogen. Het gebruik van een verzamelstofzak (bestelnr. zie filtersystemen) is bij de wet verplicht.

Tip: Het apparaat is als industriële stofzuiger voor het opzuigen van droge, niet brandbare stoffen met MAK-waarden groter dan of gelijk aan 0,1 mg/m³ geschikt.

⚠ **VOORZICHTIG**

Opletten bij wisselen van nat- naar droogzuigen: *zuigen van droog stof met nat filterelement verstopt de filter en kan deze onbruikbaar maken.*

- ➔ Nat filter vóór gebruik goed drogen of door een droog vervangen.
- ➔ Indien nodig de filter vervangen zoals beschreven in punt "Instandhouding en onderhoud".

Afvalzak aanbrengen

- ➔ Parkeerrem vastzetten.

Afbeelding **B**

- ➔ Drukregelaar aan het boveninde eruit trekken.
- ➔ Ontgrendeling van het afzetmechanisme naar boven trekken.
- ➔ Schuifbeugel omhoog trekken. Reservoir wordt ontgrendeld en naar beneden gelaten.

Afbeelding **C**

- ➔ Reservoir aan de handgreep eruit trekken.

Afbeelding **D**

- ➔ Stofverzamelzak zodanig plaatsen dat hij dicht tegen de wand en de bodem van het reservoir ligt.
- ➔ Stofzak over reservoir stulpen.
- ➔ Reservoir weer inzetten en met schuifbeugel vergrendelen.

⚠ WAARSCHUWING



Gevaar voor kneuzing! Bij het vergrendelen in ieder geval niet de handen tussen vuilreservoir en tussenring houden of in de buurt van het hefmechanisme houden. Reservoir door middel van de schuifbeugel met beide handen vergrendelen.

→ Drukregelaar weer insteken.

Natzuigen

Let op: Vulpeil in het vuilreservoir bij de opname van grote hoeveelheden vloeistof constant controleren aangezien het reservoir binnen enkele seconden vol kan zijn en dus kan overlopen.

⚠ GEVAAR

Bij het natzuigen mogen geen stoffen opgezogen worden die schadelijk zijn voor de gezondheid.

– Bij het opzuigen van nat vuil moet altijd de afvalzak verwijderd worden.

Algemeen

⚠ VOORZICHTIG

Lokale voorschriften inzake de behandeling van afvalwater in acht nemen.

– Bij het opzuigen van nat vuil met de voegkop resp. indien er overwegend water opgezogen wordt, raden wij u aan om de functie 'Filterreiniging' uit te schakelen.

– Na het beïndigen van het natzuigen: Vlakvouwfilter drogen. Reservoir met een vochtige doek reinigen en drogen.

Afvalzak verwijderen

→ Parkeerrem vastzetten.

Afbeelding

→ Drukregelaar aan het bovineinde eruit trekken.

→ Ontgrendeling van het afzetmechanisme naar boven trekken.

→ Schuifbeugel omhoog trekken. Reservoir wordt ontgrendeld en naar beneden gelaten.

Afbeelding

→ Reservoir aan de handgreep eruit trekken.

Afbeelding

→ Stofverzamelzak naar boven stulpen.

→ Stofverzamelzak met sluitstrip onder de opening goed afsluiten.

→ Afval eruit nemen.

→ Stofverzamelzak verwijderen conform de wettelijke bepalingen.

→ Reservoir weer inzetten en met schuifbeugel vergrendelen.

⚠ WAARSCHUWING



Gevaar voor kneuzing! Bij het vergrendelen in ieder geval niet de handen tussen vuilreservoir en tussenring houden of in de buurt van het hefmechanisme houden. Reservoir door middel van de schuifbeugel met beide handen vergrendelen.

→ Drukregelaar weer insteken.

Draaischakelaar

	– Apparaat AAN – Filterreiniging UIT
	– Apparaat UIT
	– Apparaat AAN – Filterreiniging AAN

Apparaat inschakelen

→ Steek de netstekker in de contactdoos.

→ Apparaat met de draaischakelaar inschakelen.

Zuigslangdoorsnede instellen

Tip: De verschillende diameters van de zuigslang zijn nodig, om een aanpassing aan de aansluitdiameters van de toebehooronderdelen mogelijk te maken.

→ Minimale volumestroom op de draaischakelaar voor de doorsnede van zuigslang instellen.

De schaalverdeling geeft de doorsnede van de zuigslang aan.

Automatische filterreiniging

Het apparaat beschikt over een nieuwe, dubbele filterreiniging, bijzonder effectief bij fijn stof. Daarbij wordt de vlakvouwfilter om de 7,5 seconde automatisch gereinigd door een luchtstoot (pulserend geluid).

Apparaat uitschakelen

→ Apparaat met de draaischakelaar uitschakelen.

→ Netstekker uittrekken.

Na elk bedrijf

Reservoir leegmaken (natzuigen)

→ Parkeerrem vastzetten.

Afbeelding

→ Drukregelaar aan het bovineinde eruit trekken.

→ Ontgrendeling van het afzetmechanisme naar boven trekken.

→ Schuifbeugel omhoog trekken. Reservoir wordt ontgrendeld en naar beneden gelaten.

Afbeelding

→ Reservoir aan de handgreep eruit trekken.

→ Reservoir leegmaken.

→ Reservoir weer inzetten en met schuifbeugel vergrendelen.

⚠ WAARSCHUWING



Gevaar voor kneuzing! Bij het vergrendelen in ieder geval niet de handen tussen vuilreservoir en tussenring houden of in de buurt van het hefmechanisme houden. Reservoir door middel van de schuifbeugel met beide handen vergrendelen.

→ Drukregelaar weer insteken.

Stofverzamelzak vervangen (droogzuigen)

→ Indien nodig stofverzamelzak vervangen, wordt beschreven onder punt "Onderhoud".

Reiniging van het apparaat

- Apparaat aan de binnen- en buitenkant reinigen door afzuigen en afvegen met een vochtige doek.

Apparaat opslaan

- Stroomkabel rond de kabelhouder wikkelen.
- Zuigslang rond de schuifbeugel wikkelen.
- Vloersproeier en zuigbuis in de desbetreffende houders steken.
- Apparaat in een droge ruimte plaatsen en beveiligen tegen onbeveegd gebruik.

Vervoer

⚠ **VOORZICHTIG**

Gevaar voor letsels en beschadigingen! Houd bij het transport rekening met het gewicht van het apparaat.

- Zuigaansluiting sluiten, zie Bediening.
- Parkeerremmen loszetten en apparaat aan de duwbeugel verschuiven.
- Apparaat bij het verladen bij het onderstel pakken, niet bij de schuifbeugel.
- Bij het transport in voertuigen moet het apparaat conform de geldige richtlijnen beveiligd worden tegen verschuiven en kantelen.

Opslag

⚠ **VOORZICHTIG**

Gevaar voor letsel en beschadiging! Het gewicht van het apparaat bij opbergen in acht nemen.

Het apparaat mag alleen binnen worden opgeborgen.

Onderhoud

⚠ **GEVAAR**

Bij alle werkzaamheden aan het apparaat, het apparaat uitschakelen en de netstekker uittrekken.

Stofverwijderende machines zijn veiligheidsinrichtingen voor het voorkomen of elimineren van gevaren in de zin van BGV A1.

- Voor het onderhoud door de gebruiker moet het apparaat uit elkaar genomen, gereinigd en onderhouden worden, voor zover dat uitgevoerd kan worden zonder dat daarbij gevaren ontstaan voor het onderhoudspersoneel en andere personen. Geschikte voorzorgsmaatregelen bevatten het ontgiften vóór de demontage. Voorzorgen nemen voor lokaal gefilterde kunstmatige verlichting op de plaats waar het apparaat uit elkaar genomen wordt, reiniging van het onderhoudsoppervlak en geschikte bescherming van het personeel.
- De buitenkant van het apparaat moet ontgiffen en schoongeveegd worden of behandeld worden met afdichtingsmateriaal vooraleer het uit het gevaarlijke gebied gehaald wordt. Alle onderdelen van het apparaat moeten beschouwd worden als verontreinigd indien ze uit het gevaarlijke gebied gehaald worden. Passende maatregelen moeten genomen worden, om verspreiding van stof te vermijden.
- Bij de uitvoering van onderhouds- en herstellingswerkzaamheden moeten alle verontreinigde voorwerpen die niet voldoende gereinigd kunnen worden, weggegooid worden. Zulke voorwerpen moeten in ondoorlaatbare zakken en overeenkomstig de geldende bepalingen betreffende de verwijdering van dat soort afval verwijderd worden.
- Bij transport en onderhoud van het apparaat moet de zuigopening met de aansluiting/afgesloten worden.

⚠ **WAARSCHUWING**

Veiligheidsinrichtingen ter voorkoming van gevaren moeten regelmatig onderhouden worden. Dat betekent tenminste één keer per jaar door de fabrikant of een opgeleide persoon gecontroleerd worden op een veiligheidstechnisch perfecte toestand, bv. dichtheid van het apparaat, beschadiging van de filter, functie van de controle-inrichtingen.

⚠ **VOORZICHTIG**

Gevaar voor beschadiging! Geen onderhoudsmiddelen met siliconen gebruiken.

- Eenvoudige onderhouds- en controlewerkzaamheden kunt u zelf uitvoeren.
- De oppervlakten van het apparaat en de binnenkant van de container dienen regelmatig met een vochtige doek gereinigd te worden.

⚠ **GEVAAR**

Gevaar door stof dat schadelijk is voor de gezondheid. Bij onderhoudswerkzaamheden (bv. filtervervangings) ademmasker P2 of meer en wegwerpkledij dragen.

vlakvouwfilter vervangen

- Filterafdekking openen.
- Vlakvouwfilter eruitnemen.
- Gebruikte vlakvouwfilter in een stofdichte, gesloten zak en conform de de wettelijke voorschriften als afval verwerken.
- Vuil dat aan de verseluchtkant is gaan zitten, verwijderen.
- Nieuwe vlakvouwfilter plaatsen.
- Filterafdekking sluiten, moet hoorbaar in elkaar sluiten.

Afvalzak vervangen

- Parkeerrem vastzetten.
- Afbeelding **E**
- Drukregelaar aan het boveninde eruit trekken.
 - Ontgrendeling van het afzetmechanisme naar boven trekken.
 - Schuifbeugel omhoog trekken. Reservoir wordt ontgrendeld en naar beneden gelaten.
- Afbeelding **C**
- Reservoir aan de handgreep eruit trekken.
- Afbeelding **E**
- Stofverzamelzak naar boven stulpen.
 - Stofverzamelzak met sluitstrip onder de opening goed afsluiten.
 - Afval eruit nemen.
 - Stofverzamelzak verwijderen conform de wettelijke bepalingen.
- Afbeelding **D**
- Nieuwe stofverzamelzak zodanig plaatsen dat hij dicht tegen de wand en de bodem van het reservoir ligt.
 - Stofzak over reservoir stulpen.
 - Reservoir weer inzetten en met schuifbeugel vergrendelen.

⚠ **WAARSCHUWING**



Gevaar voor kneuzing! Bij het vergrendelen in ieder geval niet de handen tussen vuilreservoir en tussening houden of in de buurt van het hefmechanisme houden. Reservoir door middel van de schuifbeugel met beide handen vergrendelen.

- Drukregelaar weer insteken.

Hulp bij storingen

⚠ GEVAAR

Bij alle werkzaamheden aan het apparaat, het apparaat uitschakelen en de netstekker uittrekken.

Aanwijzing: Wanneer er een storing (bijv. filterbreuk) optreedt, moet het apparaat onmiddellijk worden uitgeschakeld. De storing worden verholpen voordat het apparaat opnieuw wordt ingeschakeld.

Zuigturbine start niet

- Kabel, stekker, zekering en contactdoos controleren.
- Apparaat inschakelen.

Zuigkracht wordt minder

- Verstoppingen uit zuigmondstuk, zuigbuis, zuigslang of vlakvouwfilter weghalen.
- Volle afvalzak vervangen.
- Zuigkop en reservoir aanbrengen en controleren op correcte positionering.
- Filterafdekking goed vastklikken.
- Vlakvouwfilter vervangen.
- Drukregelaar aan beide einden insteken.

Er ontsnapt stof bij het zuigen

- Controleren of de vlakvouwfilter correct geplaatst is.
- Vlakvouwfilter vervangen.

Controlelampje brandt rood

- Filterreiniging uitvoeren.
- Vlakvouwfilter vervangen.
- Draaischakelaar op de juiste zuigslangdiameter stellen.
- Bij een volle stofverzamelzak en onderschrijding van de minimale volumestroom moet deze vervangen worden.

Automatische filterreiniging werkt niet

- Zuigslang niet aangesloten.
- Gebruikte zuigslang is te kort (< 3m) of heeft een te grote doorsnede.
- Klantendienst contacteren.

Automatische filterreiniging kan niet uitgeschakeld worden

- Klantendienst contacteren.

Garantie

In ieder land zijn de door ons bevoegde verkoopkantoor uitgegeven garantiebepalingen van toepassing. Eventuele storingen aan het apparaat verhelpen wij zonder kosten binnen de garantietermijn, mits een materiaal of fabrieksfout de oorzaak van deze storing is. Neem bij klachten binnen de garantietermijn contact op met uw leverancier of de dichtstbijzijnde klantenservicewerkplaats en neem uw aankoopbewijs mee.

Toebehoren en reserveonderdelen

Gebruik alleen origineel toebehoren en originele reserveonderdelen. Deze garanderen dat het apparaat veilig en zonder storingen functioneert.

Informatie over het toebehoren en de reserveonderdelen vindt u op www.kaercher.com.

- In de standaardaflevering zit geen toebehoren. Het toebehoren moet naargelang aanwending apart besteld worden.
- De juiste werking van het apparaat wordt alleen door de nominale zuigslangwijdtes DN40 en DN50 gegarandeerd.
- Reserveonderdelen en toebehoren zijn verkrijgbaar bij uw handelaar of uw KÄRCHER-filiaal.

EU-conformiteitsverklaring

Hierbij verklaren wij dat de hierna vermelde machine door haar ontwerp en bouwwijze en in de door ons in de handel gebrachte uitvoering voldoet aan de betreffende fundamentele veiligheids- en gezondheidseisen, zoals vermeld in de desbetreffende EU-richtlijnen. Deze verklaring verliest haar geldigheid wanneer zonder overleg met ons veranderingen aan de machine worden aangebracht.

Product: Droog- / natzuiger

Type: 1.576-xxx

Van toepassing zijnde EU-richtlijnen

2006/42/EG (+2009/127/EG)

2011/65/EU

2014/30/EU

Toegepaste geharmoniseerde normen

EN 55014–1: 2017 + A11: 2020

EN 55014–2: 2015

EN 60335–1

EN 60335–2–69

EN IEC 61000–3–2: 2019

EN 61000–3–3: 2013 + A1: 2019

EN 62233: 2008

EN IEC 63000: 2018

Toegepaste landelijke normen

-

5.966-010

De ondertekenaars handelen in opdracht en met volmacht van de bedrijfsleiding.



Besturend venoot
M. Pfister

Kärcher Industrial Vacuuming GmbH
Robert-Bosch-Straße 4-8
73550 Waldstetten (Germany)
Tel.: +49 7171 94888-0
Fax: +49 7171 94888-528
Waldstetten, 2021/11/04

Technische gegevens

		IVC 60/24-2
Netspanning	V	220-240
Frequentie	Hz	1~ 50-60
Max. vermogen	W	2760
Nominaal vermogen	W	2400
Inhoud reservoir	l	60
Luchthoeveelheid (max.) bij zuigslang met nominale breedte DN40 en lengte van 8 m	m ³ /h	195
Luchthoeveelheid (max.) bij zuigslang met nominale breedte DN50 en lengte van 8 m	m ³ /h	245
Luchthoeveelheid (max.) bij zuigslang met nominale breedte DN50 en lengte van 3 m	m ³ /h	305
Onderdruk (max.)	kPa (mbar)	22,4 (224)
Beveiligingsklasse	--	IP X4
Beschermingsklasse	--	I
Zuigslangaansluiting (C-DN/C-ID)	DN	70
Nominale zuigslangbreedte	DN	40/50
Lengte x breedte x hoogte	mm	970 x 690 x 995
Filteroppervlak	m ²	0,95
Typisch bedrijfsgewicht	kg	60
Omgevingstemperatuur (max.)	°C	+40
Bepaalde waarden conform EN 60335-2-69		
Geluidsdrukniveau L _{pA}	dB(A)	73
Onzekerheid K _{pA}	dB(A)	1
Hand-arm vibratiewaarde	m/s ²	<2,5
Onzekerheid K	m/s ²	0,2

Stroomkabel	H07RN-F 3x1,5 mm ²	
	Onderdeelnr.	Lengte snoer
EU	6.649-915.0	10 m



Antes del primer uso de su aparato, lea este manual original, actúe de acuerdo a sus indicaciones y guárdelo para un uso posterior o para otro propietario posterior.

- ¡Antes de la primera puesta en marcha lea sin falta las instrucciones de uso y las instrucciones de seguridad n.º 5.956-249.0!
- El incumplimiento de las instrucciones de uso y de las indicaciones de seguridad puede provocar daños en el aparato y poner en peligro al usuario y a otras personas.
- En caso de daños de transporte informe inmediatamente al fabricante.

Índice de contenidos

Protección del medio ambiente	ES	1
Niveles de peligro	ES	1
Uso previsto	ES	1
Símbolos en el aparato	ES	1
Indicaciones de seguridad	ES	1
Elementos del aparato	ES	2
Puesta en marcha	ES	2
Manejo	ES	2
Transporte	ES	4
Almacenamiento	ES	4
Cuidados y mantenimiento	ES	4
Ayuda en caso de avería	ES	5
Garantía	ES	5
Accesorios y piezas de repuesto	ES	5
Declaración UE de conformidad	ES	6
Datos técnicos	ES	6

Protección del medio ambiente

	Los materiales empleados para el embalaje son reciclables y recuperables. No tire el embalaje a la basura doméstica y entréguelo en los puntos oficiales de recogida para su reciclaje o recuperación.
	Los aparatos viejos contienen materiales valiosos reciclables que deberían ser entregados para su aprovechamiento posterior. Evite el contacto de baterías, aceites y materias semejantes con el medio ambiente. Por este motivo, entregue los aparatos usados en los puntos de recogida previstos para su reciclaje.

Indicaciones sobre ingredientes (REACH)

Encontrará información actual sobre los ingredientes en:

www.kaercher.com/REACH

Niveles de peligro

⚠ PELIGRO

Aviso sobre un riesgo de peligro inmediato que puede provocar lesiones corporales graves o la muerte.

⚠ ADVERTENCIA

Aviso sobre una situación probablemente peligrosa que puede provocar lesiones corporales graves o la muerte.

⚠ PRECAUCIÓN

Indicación sobre una situación que puede ser peligrosa, que puede acarrear lesiones leves.

CUIDADO

Aviso sobre una situación probablemente peligrosa que puede provocar daños materiales.

Uso previsto

- Este aspirador está diseñado para la limpieza de pisos y superficies murales.
- El aparato es apto para aspirar polvos secos, no inflamables y nocivos para la salud: clases de polvo M establecidas por la norma EN 60 335-2-69. Restricción: No está permitido aspirar sustancias cancerígenas.
- Este equipo no es adecuado para conectarlo a máquinas que generen polvo.
- Este aparato está diseñado para el uso industrial, p.ej en zonas de almacenamiento y fabricación.
- El aparato no está autorizado para cargar con grúa.
- El equipo es apto para el uso industrial, p. ej., en hoteles, escuelas, hospitales, fábricas, tiendas, oficinas y negocios de alquiler.

Símbolos en el aparato



ADVERTENCIA: Esta máquina contiene polvos nocivos para la salud. El vaciado de la misma y la retirada de la bolsa de filtro, así como los trabajos de mantenimiento necesarios, sólo podrán ser ejecutados por personal especializado, provisto del equipo protector adecuado. No conectar el aparato antes de instalar completamente el sistema de filtro y verificar el funcionamiento del regulador del caudal volumétrico!

	Filtro plano de papel pegado	
	Nº referencia	6.907-276.0
	Bolsa de desechos	
	Nº referencia	9.989-607.0

Indicaciones de seguridad

⚠ PELIGRO

- Cuando se retorne el aire de escape al cuarto, debe existir en el mismo una tasa suficiente de renovación de aire L. Para respetar el valor límite requerido, el flujo volumétrico retornado debe ser como máximo el 50% del flujo volumétrico de aire exterior limpio (volumen del cuarto V_R x tasa de renovación de aire L_w). Sin una medida de aireación especial, es aplicable: $L_w = 1h^{-1}$.
- El aparato y las sustancias para las que se debe utilizar, así como el proceso seguro de eliminar el material tomado, sólo lo puede realizar personal cualificado.
- Este aparato contiene polvo nocivo para la salud. Las tareas de vaciado y mantenimiento, así como el desechamiento del depósito acumulador de polvo sólo podrán ser realizados por especialistas ataviados con el correspondiente equipo protector.
- No utilice el aparato sin el sistema de filtración íntegro.
- Se deben respetar las normativas de seguridad aplicables para los materiales correspondientes a tratar.

Elementos del aparato

- 1 Cable de conexión a la red
- 2 Placa de características
- 3 Limpieza de filtro
- 4 Filtro plano de papel plegado
- 5 Cabezal de aspiración
- 6 Asa del cabezal de aspiración
- 7 Desbloqueo derecho de la mecánica de atascado
- 8 Anillo intermedio
- 9 Acoplamiento para la compensación de presión
- 10 Rueda de dirección del depósito de suciedad
- 11 Compensación de presión
- 12 Recipiente acumulador de suciedad
- 13 Desbloqueo izquierdo de la mecánica de atascado
- 14 Rosca
- 15 Bloqueo del cabezal de absorción
- 16 Tubuladura de aspiración
- 17 Manguito de conexión
- 18 Rueda de dirección del chasis con freno de estacionamiento
- 19 Soporte para boquilla para suelos
- 20 Chasis
- 21 Cubeta colector
- 22 Asa del depósito de suciedad
- 23 Soporte para la tubería de absorción
- 24 Rosca para el corte trasversal de la manguera de aspiración
- 25 Piloto de control
- 26 interruptor giratorio
- 27 Cubierta del filtro
- 28 Portacables
- 29 Estribo de empuje
- 30 Escala del corte trasversal de la manguera de aspiración

Puesta en marcha

⚠ **ADVERTENCIA**

Efectúe la aspiración únicamente con los elementos filtrantes; de lo contrario, el motor de aspiración sufrirá daños y se pondrá en riesgo la salud de las personas debido a las emisiones de polvo fino.

- Coloque el aparato en la posición de trabajo; si fuera necesario, fíjelo mediante el freno de estacionamiento.
- Insertar la manguera en el manguito de aspiración (no incluida).
- Comprobar el nivel de llenado del depósito de suciedad antes de comenzar el trabajo y vaciar el depósito si es necesario.
- Asegúrese de insertar correctamente el depósito de suciedad.
- Insertar el accesorio deseado (no incluido).

Control automático de la potencia de aspiración

El aparato está dotado de un sistema de control de la potencia de aspiración. Si se reduce la velocidad del aire en la manguera de aspiración por debajo de los 20 m/s, se enciende el piloto de control.

Indicación: durante el servicio normal (p. ej., en los trabajos con una boquilla barredora de suelos), el piloto de control se puede encender momentáneamente cuando se reduzca el caudal de aire (reducción de la sección) y por tanto aumente la depresión.

Indicación: Sin embargo, en estos casos no se trata de una avería, sino de una indicación que señala, como se acaba de mencionar, que se ha reducido el caudal de aire y ha aumentado la depresión.

Sistema antiestático

A través del manguito de empalme se derivan cargas estáticas. Así se evitan las chispas y las descargas eléctricas con accesorios conductores de la electricidad (opcional).

Manejo

⚠ **PRECAUCIÓN**

Al aspirar no retirar nunca el filtro plano de papel plegado.

Cerrar la toma de aspiración

⚠ **ADVERTENCIA**

¡Riesgo para la salud por el polvo fino! Si se quita la manguera de aspiración, se tiene que cerrar la toma de aspiración.

Figura **A**

- Colocar el manguito de conexión bien ajustado a la conexión de aspiración.
- Deslizar el manguito de conexión hasta el tope.
- Gire hacia la derecha para cerrar bien la conexión de aspiración con el manguito de conexión.

Nota: La exactitud de adaptación está definida por "cierre de bayoneta".

Recipiente acumulador de suciedad

Indicación: Se debe vaciar el depósito de suciedad cuando está lleno hasta aprox. 3 cm por debajo del borde superior.

- Comprobar el nivel de llenado del depósito de suciedad regularmente, porque el aparato no se desconecta automáticamente.

Aspiración en seco

- El equipo está equipado con una bolsa para eliminación de residuos, n.º de pedido 9.989-607.0 (5 unidades).

Nota: Con este aparato se puede aspirar todo tipo de polvos hasta la clase M. El uso de una bolsa colector de polvo (ref. véase sistemas de filtros) está previsto legalmente.

Indicación: El aparato es apto como aspirador industrial para aspirar polvos secos, no inflamables con valores MAK superiores o igual a 0,1 mg/m³.

⚠ **PRECAUCIÓN**

Cuando cambie de la aspiración de líquidos a la aspiración en seco, tenga en cuenta lo siguiente:

La aspiración de polvo seco con un elemento filtrante húmedo puede dañar el filtro haciendo que quede insertable.

- Secar bien el filtro húmedo antes de utilizarlo o sustituirlo por uno seco.
- Si es necesario cambiar el filtro, se describe en el punto "Cuidados y mantenimiento".

Montar la bolsa de desechos

- Active los frenos de estacionamiento.

Figura **B**

- Desenchufar la compensación de presión del extremo superior.
- Tirar hacia arriba de los desbloques de la mecánica de atascado.
- Mover hacia arriba el estribo de empuje. El depósito se desbloquea y se baja.

Figura **C**

- Extraer el depósito por el asa.

Figura **D**

- Colocar la bolsa de basura de forma que esté bien pegada a la pared y el suelo del recipiente.
- Doblar la bolsa de basura por encima del depósito.
- Colocar de nuevo el depósito y bloquear con el estribo de empuje.

⚠ **ADVERTENCIA**



Peligro de aplastamiento No colocar las manos entre el depósito de suciedad y el anillo intermedio durante el bloqueo bajo ningún concepto ni introducir las cerca de la mecánica de elevación. Bloquear el depósito accionando el estribo de empuje con ambas manos.

- Enchufe de nuevo la compensación de presión.

Aspiración de líquidos

Atención: Comprobar continuamente el nivel del recipiente de suciedad al absorber grandes cantidades de líquidos porque el recipiente se puede llenar en cuestión de segundos y desbordarse.

⚠ **PELIGRO**

Al aspirar en húmedo no se pueden absorber polvos nocivos para la salud.

- Para aspirar suciedad líquida se debe retirar siempre la bolsa de basura.

General

⚠ **PRECAUCIÓN**

Respetar la normativa local vigente en materia de tratamiento de aguas residuales.

- Al aspirar suciedad húmeda con la boquilla para ranuras, o cuando se aspira principalmente grandes cantidades de líquido, se recomienda desactivar la función "Limpieza del filtro".
- Tras finalizar la aspiración de líquidos: Secar el filtro plano de papel. Limpiar y secar el recipiente con un paño húmedo.

Eliminar la bolsa de desechos

- Active los frenos de estacionamiento.

Figura **B**

- Desenchufar la compensación de presión del extremo superior.
- Tirar hacia arriba de los desbloques de la mecánica de atascado.
- Mover hacia arriba el estribo de empuje. El depósito se desbloquea y se baja.

Figura **C**

- Extraer el depósito por el asa.

Figura **E**

- Doblar hacia arriba la bolsa de desechos.
- Cerrar herméticamente la bolsa de desechos con la tira de cierre por debajo del orificio.
- Extraer la bolsa de basura.
- Eliminar la bolsa de desechos de acuerdo con las normativas vigentes.
- Colocar de nuevo el depósito y bloquear con el estribo de empuje.

⚠ **ADVERTENCIA**



Peligro de aplastamiento No colocar las manos entre el depósito de suciedad y el anillo intermedio durante el bloqueo bajo ningún concepto ni introducir las cerca de la mecánica de elevación. Bloquear el depósito accionando el estribo de empuje con ambas manos.

- Enchufe de nuevo la compensación de presión.

Interruptor giratorio

1	<ul style="list-style-type: none"> – Aparato ENCENDIDO – Limpieza de filtro APAGADA
0	<ul style="list-style-type: none"> – Aparato APAGADO
1	<ul style="list-style-type: none"> – Aparato ENCENDIDO – Limpieza de filtro ENCENDIDA

Conexión del aparato

- Enchufe la clavija de red.
- Conectar el aparato en el interruptor giratorio.

Ajustar el corte trasversal de la manguera de aspiración

Indicación: Los diferentes cortes trasversales de la manguera de aspiración son necesarios para permitir la adaptación a los cortes trasversales de conexión de las piezas de accesorios.

- Ajustar el flujo volumétrico mínimo en el interruptor de rosca para el corte trasversal de la manguera de aspiración.

La escala indica el corte trasversal de la manguera de aspiración.

Limpieza automática de filtro

El aparato dispone de un novedoso y doble sistema de limpieza de filtro, especialmente efectivo con el polvo fino. El filtro plano de papel plegado se limpia automáticamente cada 7,5 segundos con un soplo de aire (ruido vibrante).

Desconexión del aparato

- Desconectar el aparato en el interruptor giratorio.
- Extraer el enchufe de la red.

Después de cada puesta en marcha

Vaciado del recipiente (aspiración de suciedad líquida)

→ Active los frenos de estacionamiento.

Figura B

- Desenchufar la compensación de presión del extremo superior.
- Tirar hacia arriba de los desbloques de la mecánica de atascado.
- Mover hacia arriba el estribo de empuje. El depósito se desbloquea y se baja.

Figura C

- Extraer el depósito por el asa.
- Vacíe el recipiente.
- Colocar de nuevo el depósito y bloquear con el estribo de empuje.

⚠ **ADVERTENCIA**



Peligro de aplastamiento No colocar las manos entre el depósito de suciedad y el anillo intermedio durante el bloqueo bajo ningún concepto ni introducirlas cerca de la mecánica de elevación. Bloquear el depósito accionando el estribo de empuje con ambas manos.

- Enchufe de nuevo la compensación de presión.

Cambio de la bolsa para eliminación de residuos (aspiración en seco)

- Si es necesario, cambiar la bolsa para eliminación de residuos. El proceso se describe en el punto "Cuidados y mantenimiento".

Limpeza del aparato

- Limpie el aparato por dentro y por fuera aspirándolo y frotar con un paño húmedo.

Almacenamiento del aparato

- Enrollar el cable de conexión alrededor del soporte para cables.
- Enrollar la manguera de aspiración entorno al estribo de empuje.
- Insertar la boquilla para suelos y la tubería de aspiración en los soportes correspondientes.
- Coloque el aparato en un cuarto seco y protéjalo frente a un uso no autorizado.

Transporte

⚠ **PRECAUCIÓN**

¡Peligro de lesiones y daños! Respetar el peso del aparato para el transporte.

- Cerrar la toma de aspiración, véase el Manual.
- Soltar los frenos de estacionamiento y desplazar el aparato con el estribo de empuje.
- Para cargar el aparato, agárrelo por el chasis, no del estribo de empuje.
- Al transportar en vehículos, asegurar el aparato para evitar que resbale y vuelque conforme a las directrices vigentes.

Almacenamiento

⚠ **PRECAUCIÓN**

¡Peligro de lesiones y daños! Respetar el peso del aparato en el almacenamiento.

Este aparato sólo se puede almacenar en interiores.

Cuidados y mantenimiento

⚠ **PELIGRO**

Antes de efectuar cualquier trabajo en el aparato, hay que desconectar de la red eléctrica.

Las máquinas de eliminación del polvo son dispositivos de seguridad para la prevención o la eliminación de riesgos tal y como se señala en la BGV A1 (norma profesional).

- Para la conservación del equipo, el usuario debe desmontar, limpiar y someter a las tareas de mantenimiento pertinentes el aparato, siempre que las circunstancias permitan hacerlo sin poner en peligro al personal de mantenimiento ni a ninguna otra persona. Entre las medidas preventivas apropiadas se encuentra la descontaminación antes del desmontaje. Es necesario adoptar precauciones en caso de ventilación forzada filtrada in situ; en ese caso, se desmonta el aparato, se limpia la superficie de mantenimiento y el personal debe estar debidamente protegido.
- El exterior del aparato se debe descontaminar aspirando el polvo y se debe limpiar con un paño; también se puede tratar con un material impermeabilizante antes de sacarlo de la zona peligrosa. Una vez que se saque el aparato de la zona peligrosa, se debe considerar que todas sus partes están sucias. Se tienen que tomar las medidas apropiadas para evitar que se esparza el polvo.
- Durante los trabajos de mantenimiento y reparación, se deben desechar todos los objetos que estén sucios y no se puedan limpiar suficientemente. Dichos objetos deberán ser desechados en bolsas no transparentes, en concordancia con las disposiciones vigentes relativas a la eliminación de ese tipo de residuos.
- Durante el transporte y el mantenimiento del aparato debe cerrarse la abertura de aspiración con el manguito de conexión.

⚠ **ADVERTENCIA**

Se deben revisar regularmente los dispositivos de seguridad para evitar peligros. Esto significa que, al menos una vez al año, el fabricante o una persona cualificada, debe comprobar el funcionamiento de las cualidades técnicas, p.ej. estanqueidad del aparato, daño del filtro, funcionamiento de los dispositivos de control.

⚠ **PRECAUCIÓN**

¡Peligro de daños en la instalación! No utilizar productos de limpieza que contengan sílica.

- Aquellos trabajos de mantenimiento o cuidados los puede realizar usted mismo.
- La superficie del aparato y el lateral interno del depósito se deben limpiar regularmente con un paño húmedo.

⚠ **PELIGRO**

Peligro por polvo nocivo para la salud. Al realizar trabajos de mantenimiento (p.ej. cambio de filtro), utilice una mascarilla protectora P2 o superior y ropa de un solo uso.

Cambiar el filtro plano de papel plegado

- Abrir la cubierta del filtro.
- Extraer el filtro plano de papel plegado.
- Eliminar el filtro plano de papel plegado usado en una bolsa cerrada que no deje salir el polvo de acuerdo con las normativas vigentes.
- Eliminar la suciedad caída en el lateral de aire limpio.
- Coloque el nuevo filtro plano de papel plegado.
- Cerrar la cubierta del filtro, se debe oír cómo encaja.

Cambiar la bolsa de basura

- Active los frenos de estacionamiento.
- Figura B
- Desenchufar la compensación de presión del extremo superior.
 - Tirar hacia arriba de los desbloques de la mecánica de atascado.
 - Mover hacia arriba el estribo de empuje. El depósito se desbloquea y se baja.

Figura C

- Extraer el depósito por el asa.
- Figura E
- Doblar hacia arriba la bolsa de desechos.
 - Cerrar herméticamente la bolsa de desechos con la tira de cierre por debajo del orificio.
 - Extraer la bolsa de basura.
 - Eliminar la bolsa de desechos de acuerdo con las normativas vigentes.

Figura D

- Colocar una nueva bolsa de basura de forma que esté bien pegada a la pared y el suelo del recipiente.
- Doblar la bolsa de basura por encima del depósito.
- Colocar de nuevo el depósito y bloquear con el estribo de empuje.

⚠ **ADVERTENCIA**



Peligro de aplastamiento No colocar las manos entre el depósito de suciedad y el anillo intermedio durante el bloqueo bajo ningún concepto ni introducirlas cerca de la mecánica de elevación. Bloquear el depósito accionando el estribo de empuje con ambas manos.

- Enchufe de nuevo la compensación de presión.

Ayuda en caso de avería

⚠ **PELIGRO**

Antes de efectuar cualquier trabajo en el aparato, hay que desconectar de la red eléctrica.

Nota: Si ocurre una avería (p.ej. rotura del filtro), se debe apagar inmediatamente el aparato. Antes de ponerlo de nuevo en marcha, se debe solucionar la avería.

La turbina de aspiración no funciona

- Compruebe el cable, la clavija de enchufe, el fusible y la toma de corriente.
- Conexión del aparato

La capacidad de aspiración disminuye

- Eliminar las obstrucciones de la boquilla, tubo o manguera de aspiración o el filtro plano de papel plegado.
- Cambiar las bolsas de basura llenas.
- Comprobar si el cabezal de aspiración y el recipiente están bien colocados.
- Encajar correctamente la cubierta del filtro.
- Cambiar el filtro plano de papel plegado.
- Insertar la compensación de presión en los dos extremos.

Pérdida de polvo durante la aspiración

- Comprobar si el filtro plano de papel plegado está montado correctamente.
- Cambiar el filtro plano de papel plegado.

Piloto de control se ilumina en rojo

- Realizar la limpieza del filtro.
- Cambiar el filtro plano de papel plegado.
- Colocar el interruptor de rosca en el corte trasversal de la manguera de aspiración correcto.
- Si la bolsa de basura está llena y si no se supera el flujo de corriente mínimo, se debe cambiar.

La limpieza automática de filtro no funciona

- La manguera de aspiración no está no conectada.
- La manguera de aspiración utilizada es demasiado corta (< 3m) o tiene un diámetro demasiado grande.
- Avisar al servicio técnico.

La limpieza automática de filtro no se puede apagar

- Avisar al servicio técnico.

Garantía

En todos los países rigen las condiciones de garantía establecidas por nuestra empresa distribuidora. Las averías del aparato serán subsanadas gratuitamente dentro del periodo de garantía, siempre que se deban a defectos de material o de fabricación. En un caso de garantía, le rogamos que se dirija con el comprobante de compra al distribuidor donde adquirió el aparato o al servicio al cliente autorizado más próximo a su domicilio.

Accesorios y piezas de repuesto

Utilice solamente accesorios y recambios originales, ya que garantizan un funcionamiento correcto y seguro del equipo.

Puede encontrar información acerca de los accesorios y recambios en www.kaercher.com.

- No viene incluido ningún accesorio. El accesorio se puede pedir por separado según la aplicación.
- El funcionamiento correcto del equipo solo se garantiza con un ancho nominal de la manguera de aspiración de DN40 y DN50.
- En su distribuidor o en la sucursal de KÄRCHER podrá adquirir piezas de repuesto y accesorios.

Declaración UE de conformidad

Por la presente declaramos que la máquina designada a continuación cumple, tanto en lo que respecta a su diseño y tipo constructivo como a la versión puesta a la venta por nosotros, las normas básicas de seguridad y sobre la salud que figuran en las directivas comunitarias correspondientes. La presente declaración perderá su validez en caso de que se realicen modificaciones en la máquina sin nuestro consentimiento explícito.

Producto: aspirador en húmedo/seco

Modelo: 1.576-xxx

Directivas comunitarias aplicables

2006/42/CE (+2009/127/CE)

2011/65/UE

2014/30/UE

Normas armonizadas aplicadas

EN 55014-1: 2017 + A11: 2020

EN 55014-2: 2015

EN 60335-1

EN 60335-2-69

EN IEC 61000-3-2: 2019

EN 61000-3-3: 2013 + A1: 2019

EN 62233: 2008

EN IEC 63000: 2018

Normas nacionales aplicadas

-

5.966-010

Los abajo firmantes actúan con plenos poderes y con la debida autorización de la dirección de la empresa.



Socio gerente

M. Pfister

Kärcher Industrial Vacuuming GmbH

Robert-Bosch-Straße 4-8

73550 Waldstetten (Germany)

Tele.: +49 7171 94888-0

Fax: +49 7171 94888-528

Waldstetten, 2021/11/04

Datos técnicos

		IVC 60/24-2
Tensión de red	V	220-240
Frecuencia	Hz	1~ 50-60
Potencia Máx.	W	2760
Potencial nominal	W	2400
Capacidad del depósito	l	60
Volumen de aire (máx.) con manguera de aspiración de ancho nominal DN40 y 8 m de longitud	m³/h	195
Volumen de aire (máx.) con manguera de aspiración de ancho nominal DN50 y 8 m de longitud	m³/h	245
Volumen de aire (máx.) con manguera de aspiración de ancho nominal DN50 y 3 m de longitud	m³/h	305
Depresión (máx.)	kPa (mbar)	22,4 (224)
Categoría de protección	--	IP X4
Clase de protección	--	I
Toma de tubo flexible de aspiración (C-DN/C-ID)	DN	70
Ancho nominal de la manguera de aspiración	DN	40/50
Longitud x anchura x altura	mm	970 x 690 x 995
Superficie activa del filtro	m²	0,95
Peso de funcionamiento típico	kg	60
Temperatura ambiente (máx.)	°C	+40
Valores calculados conforme a la norma EN 60335-2-69		
Nivel de presión acústica L_{pA}	dB(A)	73
Inseguridad K_{pA}	dB(A)	1
Valor de vibración mano-brazo	m/s²	<2,5
Inseguridad K	m/s²	0,2

Cable de conexión a la red	H07RN-F 3x1,5 mm²	
	No. de pieza	Longitud del cable
EU	6.649-915.0	10 m



Leia o manual de manual original antes de utilizar o seu aparelho. Proceda conforme as indicações no manual e guarde

o manual para uma consulta posterior ou para terceiros a quem possa vir a vender o aparelho.

- Antes de colocar em funcionamento pela primeira vez é imprescindível ler atentamente as indicações de segurança n.º 5.956-249.0!
- A não-observância deste Manual de Instruções e dos avisos de segurança poderá levar a danos no aparelho e perigos tanto para o utilizador como para terceiros.
- No caso de danos provocados pelo transporte, informe imediatamente o revendedor.

Índice

Proteção do meio-ambiente	PT	1
Níveis de perigo	PT	1
Utilização conforme o fim a que se destina a máquina	PT	1
Símbolos no aparelho	PT	1
Avisos de segurança	PT	1
Elementos do aparelho	PT	2
Colocação em funcionamento	PT	2
Manuseamento	PT	2
Transporte	PT	4
Armazenamento	PT	4
Conservação e manutenção	PT	4
Ajuda em caso de avarias	PT	5
Garantia	PT	5
Acessórios e peças sobressalentes	PT	5
Declaração UE de conformidade	PT	5
Dados técnicos	PT	6

Proteção do meio-ambiente

	Os materiais da embalagem são recicláveis. Não coloque as embalagens no lixo doméstico, envie-as para uma unidade de reciclagem.
	Os aparelhos velhos contêm materiais preciosos e recicláveis e deverão ser reutilizados. Baterias, óleo e produtos similares não podem ser deitados fora ao meio ambiente. Por isso, elimine os aparelhos velhos através de sistemas de recolha de lixo adequados.

Avisos sobre os ingredientes (REACH)

Informações actuais sobre os ingredientes podem ser encontradas em:

www.kaercher.com/REACH

Níveis de perigo

⚠ **PERIGO**

Aviso referente a um perigo eminente que pode conduzir a graves ferimentos ou à morte.

⚠ **ATENÇÃO**

Aviso referente a uma possível situação perigosa que pode conduzir a graves ferimentos ou à morte.

⚠ **CUIDADO**

Aviso referente a uma situação potencialmente perigosa que pode causar ferimentos leves.

ADVERTÊNCIA

Aviso referente a uma situação potencialmente perigosa que pode causar danos materiais.

Utilização conforme o fim a que se destina a máquina

- O aspirador serve para limpar pavimentos ou pare-das a seco e a húmido.
- Este aparelho é adequado para a aspiração de poeira seca não inflamável e tóxica; classe de poeira M conforme EN 60 335–2–69. Restrição: não po-dem ser aspirados produtos carcinogénicos.
- Este aparelho não é adequado para a ligação a máquinas que libertem pó.
- Este aparelho é adequado para a utilização industrial como, por exemplo, em áreas de armazenamento e de fabricação.
- O aparelho não é adequado para o transporte por guindaste.
- Este aparelho é adequado para a utilização industrial, por exemplo, em hotéis, escolas, hospitais, fábricas, lojas, escritórios e agências imobiliárias.

Símbolos no aparelho

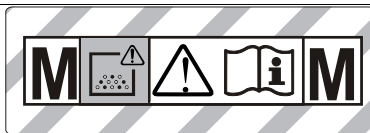

AVISO: *Est aparelho contém po perigoso para a saúde. O esvaziamento e a manutenção, inclusive a remoção do saco do pó só ser efectuados por uma pes-soa especializada que usa equipamento de protecção pessoal adequado. Não ligar antes de instalar o filtro e de ter sido verificado a função do controlo da corrente volumétrica.*

	Filtro de pregas	
	Nº de encomenda	6.907-276.0
	Saco de eliminação	
	Nº de encomenda	9.989-607.0

Avisos de segurança

⚠ **PERIGO**

- Quando o ar de exaustão for enviado novamente para o ambiente, e imprescindível existir uma gama suficiente de troca de ar (L) no local. Para manter os valores-limite exigidos, o débito máximo de ar viciado não poderá ser superior a 50% do débito de ar fresco (volume da sala V_R x gama de troca de ar L_w). Sem medidas especiais de ventilação é válido: $L_w = 1h^{-1}$.
- O manuseamento do aparelho e das respectivas substâncias, incluindo a eliminação segura do material recolhido, só pode ser efectuado por funcionários devidamente instruídos e especializados.
- Esse aparelho contém poeira tóxica. Processos de esvaziamento e manutenção, incluindo a eliminação dos recipientes colectores de poeira, podem ser apenas realizados por pessoal especializado que use o respectivo equipamento de protecção necessário.
- Não operar o aparelho sem o sistema de filtração completo.
- As prescrições de segurança aplicáveis aos materiais empregues devem ser respeitadas.

Elementos do aparelho

- 1 Cabo de rede
- 2 Placa de tipo
- 3 Limpeza do filtro
- 4 Filtro de pregas
- 5 Cabeçote de aspiração
- 6 Manipulo da cabeça de aspiração
- 7 Desbloqueio direito do mecanismo de deposição
- 8 Anel intermédio
- 9 Acoplamento para a compensação da pressão
- 10 Rolo guia do recipiente de sujidade
- 11 Compensação da pressão
- 12 Recipiente de sujidades
- 13 Desbloqueio esquerdo do mecanismo de deposição
- 14 Rotor
- 15 Bloqueio da cabeça de aspiração
- 16 Bocal de aspiração
- 17 Luva de conexão
- 18 Rolo guia do quadro com travão de imobilização
- 19 Suporte do bocal de chão
- 20 Chassis
- 21 Tina de recolha
- 22 Manipulo do recipiente de sujidade
- 23 Suporte para tubo de aspiração
- 24 Interruptor rotativo para corte seccional do tubo flexível de aspiração
- 25 Lâmpada de controlo
- 26 Interruptor rotativo
- 27 Tapa do filtro
- 28 Braçadeira para cabo
- 29 Alavanca de avanço
- 30 Escala do corte seccional do tubo flexível de aspiração

Colocação em funcionamento

⚠ **ATENÇÃO**

Não aspirar sem elementos de filtragem, caso contrário o motor de aspiração será danificado e podem surgir riscos para a saúde através da emissão aumentada de poeira fina.

- Colocar o aparelho em posição de trabalho; quando necessário, proteger com o travão de imobilização.
- Inserir o tubo de aspiração (não incluído no volume de fornecimento) no bocal de aspiração.
- Controlar o nível de sujidade no recipiente de sujidade antes de iniciar os trabalhos e, se necessário, esvaziar.
- Assegurar que o recipiente de sujidade está correctamente instalado.
- Encaixar os acessórios pretendidos (não incluídos no volume de fornecimento).

Dispositivo de controlo automático da aspiração

O aparelho está equipado com um dispositivo de controlo da potência da aspiração. Se a velocidade do ar no tubo flexível de aspiração for inferior a 20 m/s, a lâmpada de controlo acende.

Aviso: Durante o funcionamento normal (p. ex. ao trabalhar com um bocal de solo), a lâmpada de controlo pode acender, se houver uma redução do volume de ar (redução da secção transversal) e aumentar assim a baixa pressão.

Aviso: Nestes casos não se trata de um defeito, mas de um aviso que adverte para a redução do volume de ar e redução da baixa pressão.

Sistema antiestático

Até ao bocal de ligação à terra as cargas estáticas são desviadas. Deste modo é evitada a formação de faíscas e choques eléctricos com acessórios eléctricos condutores (opção).

Manuseamento

⚠ **CUIDADO**

Nunca retirar o filtro de pregas plano durante a aspiração.

Fechar a ligação de aspiração

⚠ **ATENÇÃO**

Risco de saúde devido a pó fino! Se a mangueira de aspiração for removida é necessário fechar a ligação de aspiração.

Figura **A**

- Colocar a luva redutora sem folga na conexão de aspiração.
- Inserir a luva redutora até ao encosto.
- Fechar bem a conexão de aspiração com a luva redutora, dando uma volta à direita.

Aviso: o "fecho de baioneta" garante a precisão de ajuste.

Recipiente de sujidade

Aviso: O recipiente de sujidade deve ser esvaziado se o nível de detritos estiver aprox. 3 cm abaixo da margem superior.

- Controlar regularmente o nível no recipiente de sujidade, visto que o aparelho não desliga automaticamente.

Aspirar a seco

- O aparelho está equipado com um saco de recolha, n.º de encomenda 9 989-607.0 (5 unidades).

Aviso: com este aparelho podem ser aspiradas poeiras de todo o tipo até à classe M. A utilização de um saco colector de pó (ver n.º de encomenda em "Sistemas de filtro") está prescrita legalmente.

Aviso: o aparelho pode ser usado como aspirador de pó industrial para aspiração de pó seco, não inflamável com valores MAK superiores ou iguais a 0,1 mg/m³ (valor de concentração máxima no lugar de trabalho).

⚠ **CUIDADO**

Observar antes de mudar da aspiração em húmido para a aspiração em seco:

A aspiração de poeiras secas com o elemento de filtro húmido danifica o filtro e pode torná-lo inútil.

- Deixe secar bem o filtro húmido antes da utilização ou substitua-o por um seco.
- Caso necessário, mudar o filtro como descrito em "Conservação e manutenção".

Montar saco de eliminação

- Fixar os travões de imobilização.

Figura **B**

- Desencaixar a compensação da pressão na extremidade superior.
- Puxar o dispositivo de destravamento do mecanismo de deposição para cima.
- Puxar o arco de impulsão para cima. O recipiente é desbloqueado e baixado.

Figura **C**

- Retirar o recipiente no manipulo.

Figura D

- Posicionar o saco de eliminação de forma que este fique encostado na parede do recipiente e no fundo do recipiente.
- Colocar o saco de eliminação sobre o recipiente.
- Voltar a inserir o recipiente e bloquear com a alavanca de avanço (arco de impulsão).

⚠ **ATENÇÃO**



Perigo de esmagamento! Durante o travamento não se deve manter as mãos entre o recipiente de sujidade e o anel intermédio ou na proximidade do mecanismo de elevação. Bloquear o recipiente, accionando a alavanca de avanço com as duas mãos.

- Voltar a encaixar a compensação da pressão.

Aspirar a húmido

Atenção: Controlar o nível de enchimento do recipiente de sujidade durante a aspiração de grandes quantidades de líquido, visto que o recipiente pode encher em pouco tempo e verter.

⚠ **PERIGO**

Durante a aspiração a húmido não podem ser aspiradas poeiras nocivas para a saúde.

- Na aspiração de sujidade húmida retirar sempre o filtro de eliminação.

Generalidades

⚠ **CUIDADO**

Respeitar as normas locais sobre tratamento de esgotos.

- Na aspiração de sujidade molhada, com o bocal para juntas, e quando pretender aspirar maioritariamente grandes quantidades líquidas, recomenda-se a desactivação da função "Limpeza do filtro".
- Após terminar a aspiração a húmido: Secar o filtro de pregas. Limpar o recipiente com um pano húmido e secar.

Retirar o saco de eliminação

- Fixar os travões de imobilização.

Figura B

- Desencaixar a compensação da pressão na extremidade superior.
- Puxar o dispositivo de destravamento do mecanismo de deposição para cima.
- Puxar o arco de impulsão para cima. O recipiente é desbloqueado e baixado.

Figura C

- Retirar o recipiente no manipulo.

Figura E

- Virar do avesso o saco de eliminação.
- Fechar de forma estanque o saco de eliminação com tiras de fecho, por baixo da abertura.
- Retirar o saco de eliminação.
- Eliminar o saco de eliminação em conformidade com a legislação em vigor.
- Voltar a inserir o recipiente e bloquear com a alavanca de avanço (arco de impulsão).

⚠ **ATENÇÃO**



Perigo de esmagamento! Durante o travamento não se deve manter as mãos entre o recipiente de sujidade e o anel intermédio ou na proximidade do mecanismo de elevação. Bloquear o recipiente, accionando a alavanca de avanço com as duas mãos.

- Voltar a encaixar a compensação da pressão.

Interruptor rotativo

	– Aparelho LIG – Limpeza do filtro DESL
	– Aparelho DESL
	– Aparelho LIG – Limpeza do filtro LIG

Ligar a máquina

- Ligar a ficha de rede.
- Ligar o aparelho no interruptor rotativo.

Ajustar o corte seccional da mangueira de aspiração

Aviso: as diferentes secções transversais do tubo flexível de aspiração são necessárias para possibilitar uma adaptação às secções transversais dos acessórios.

- Ajustar o fluxo de volume mínimo através do interruptor rotativo para o corte seccional do tubo flexível de aspiração.

A escala indica a secção transversal do tubo flexível de aspiração.

Limpeza automática do filtro

O aparelho dispõe de um dispositivo inovador de dupla limpeza do filtro, particularmente eficaz para poeira fina. Neste processo o filtro de pregas plano é automaticamente limpo por um jacto de ar (ruído pulsante) em intervalos de 7,5 segundos.

Desligar o aparelho

- Desligar o aparelho no interruptor rotativo.
- Desligue a ficha da tomada.

Sempre depois de utilizar a máquina

Esvaziar o depósito (aspiração de líquidos)

- Fixar os travões de imobilização.

Figura B

- Desencaixar a compensação da pressão na extremidade superior.
- Puxar o dispositivo de destravamento do mecanismo de deposição para cima.
- Puxar o arco de impulsão para cima. O recipiente é desbloqueado e baixado.

Figura C

- Retirar o recipiente no manipulo.
- Esvaziar o recipiente.
- Voltar a inserir o recipiente e bloquear com a alavanca de avanço (arco de impulsão).

⚠ **ATENÇÃO**



Perigo de esmagamento! Durante o travamento não se deve manter as mãos entre o recipiente de sujidade e o anel intermédio ou na proximidade do mecanismo de elevação. Bloquear o recipiente, accionando a alavanca de avanço com as duas mãos.

- Voltar a encaixar a compensação da pressão.

Substituir o saco de recolha (aspiração de sólidos)

- Se necessário, substituir o saco de recolha (o processo é descrito no ponto “Conservação e manutenção”).

Limpeza do aparelho

- Aspirar e esfregar o aparelho por dentro e por fora para limpá-lo (pano húmido).

Guardar a máquina

- Enrolar o cabo de rede em torno do suporte do cabo.
- Enrolar o cabo de aspiração à volta da alavanca de avanço.
- Encaixar o bico para pavimentos e o tubo de aspiração no respectivo suporte.
- Colocar o aparelho num local seco e tomar as medidas necessárias para evitar uma utilização por parte de pessoas não autorizadas.

Transporte

⚠ CUIDADO

Perigo de ferimentos e de danos! Ter atenção ao peso do aparelho durante o transporte.

- Fechar a ligação de aspiração, ver Manuseamento.
- Soltar os travões de imobilização e empurrar o aparelho na alavanca de avanço.
- Para transportar o aparelho deve-se agarrá-lo no quadro e nunca na alavanca de avanço.
- Durante o transporte em veículos, proteger o aparelho contra deslizamentos e tombamentos, de acordo com as directivas em vigor.

Armazenamento

⚠ CUIDADO

Perigo de ferimentos e de danos! Ter atenção ao peso do aparelho durante o armazenamento.

Este aparelho só pode ser armazenado em espaços fechados e cobertos.

Conservação e manutenção

⚠ PERIGO

Desligar o aparelho e retirar a ficha de rede antes de efectuar quaisquer trabalhos no aparelho.

As máquinas para eliminar poeiras são instalações de segurança para protecção ou eliminação de perigos no sentido de BGV A1.

- Se o utilizador levar a cabo a manutenção, o aparelho deve ser desmontado, limpo e a manutenção deve ser executada sem gerar perigo para o pessoal de manutenção e outras pessoas. As medidas de precaução adequadas incluem a desintoxicação antes da desmontagem. Tomar as medidas necessárias para uma ventilação forçada e filtrada no lugar onde é desmontado o aparelho assim como para a limpeza da superfície de manutenção e a protecção do pessoal.
- O aparelho deve ser desintoxicado por fora através do processo de aspiração de poeira e limpo ou tratado com um produto de vedação antes de ser retirado da área perigosa. Todas as peças do aparelho devem ser consideradas como contaminadas quando forem retiradas da área perigosa. Devem ser tomadas medidas adequadas para evitar uma distribuição do pó.

- Na execução de trabalhos de manutenção e de reparação devem ser eliminados todos os objectos contaminados que não podem ser limpos de forma satisfactoria. Os objectos deste tipo devem ser eliminados em sacos estanques, em concordância com as prescrições em vigor para eliminação de lixo deste tipo.
- A abertura de aspiração deve ser tapada com a luva redutora durante o transporte e a manutenção do aparelho.

⚠ ATENÇÃO

Os dispositivos de segurança para a prevenção ou eliminação de perigos devem ser submetidos regularmente a manutenção. Isso significa que, pelo menos, uma vez por ano devem ser verificados pelo fabricante ou por uma pessoa instruída quanto à função técnica de segurança como, por exemplo, estanqueidade do aparelho, danificação do filtro, função dos dispositivos de controlo.

⚠ CUIDADO

Perigo de danos! Não utilizar produtos de limpeza com silicone.

- Os trabalhos simples de manutenção e conservação podem ser executados por conta própria.
- A superfície do aparelho e o interior do recipiente devem ser limpos regularmente com um pano húmido.

⚠ PERIGO

Perigo devido a pó nocivo para a saúde. Durante os trabalhos de manutenção (p. ex. substituição de filtros) utilizar uma máscara de protecção respiratória P2 ou superior e roupa descartável.

Mudar o filtro de pregas plano

- Abrir a cobertura do filtro.
- Retirar o filtro de pregas.
- Eliminar o elemento de pregas usado num saco fechado e estanque, conforme as prescrições legais.
- Retirar a sujidade acumulada no lado de ar puro.
- Inserir um novo saco de pregas.
- Fechar a cobertura do filtro; deve engatar de forma audível.

Substituir o saco de eliminação

- Fixar os travões de imobilização.

Figura **E**

- Desencaixar a compensação da pressão na extremidade superior.
- Puxar o dispositivo de destravamento do mecanismo de deposição para cima.
- Puxar o arco de impulsão para cima. O recipiente é desbloqueado e baixado.

Figura **C**

- Retirar o recipiente no manipulo.

Figura **E**

- Virar do avesso o saco de eliminação.
- Fechar de forma estanque o saco de eliminação com tiras de fecho, por baixo da abertura.
- Retirar o saco de eliminação.
- Eliminar o saco de eliminação em conformidade com a legislação em vigor.

Figura **D**

- Posicionar o novo saco de eliminação de forma que este fique encostado na parede do recipiente e no fundo do recipiente.
- Colocar o saco de eliminação sobre o recipiente.
- Voltar a inserir o recipiente e bloquear com a alavanca de avanço (arco de impulsão).

⚠ ATENÇÃO



Perigo de esmagamento! Durante o trabalho não se deve manter as mãos entre o recipiente de sujidade e o anel intermédio ou na proximidade do mecanismo de elevação. Bloquear o recipiente, accionando a alavanca de avanço com as duas mãos.

→ Voltar a encaixar a compensação da pressão.

Ajuda em caso de avarias

⚠ PERIGO

Desligar o aparelho e retirar a ficha de rede antes de efectuar quaisquer trabalhos no aparelho.

Aviso: se aparecer uma avaria (por exemplo, quebra de filtro), o aparelho deve ser desligado imediatamente. Antes de uma nova colocação em operação deve ser eliminada a avaria.

A turbina de aspiração não funciona

- Verificar o cabo, a ficha, o fusível e a tomada.
- Ligar o aparelho.

A força de aspiração diminui

- Retirar entupimentos do bocal de aspiração, tubo de aspiração, mangueira de aspiração ou filtro de dobras planas.
- Trocar o saco de eliminação cheio.
- Controlar o encaixe correcto da cabeça de aspiração e do recipiente.
- Encaixar bem a cobertura do filtro.
- Mudar o filtro de pregas plano.
- Encaixar a compensação da pressão nas duas extremidades.

Durante a aspiração sai pó

- Verificar a posição correcta do filtro de pregas plano.
- Mudar o filtro de pregas plano.

Lâmpada de controlo brilha vermelho

- Limpar o filtro.
- Mudar o filtro de pregas plano.
- Ajustar o interruptor rotativo na secção transversal correcta da mangueira de aspiração.
- Com saco de eliminação cheio e com fluxo de volume mínimo não atingido, o saco deve ser trocado.

A limpeza automática do filtro não funciona

- Tubo flexível de aspiração não está conectado.
- Mangueira de aspiração utilizada é muito curta (< 3m) ou tem um diâmetro excessivo.
- Avisar o serviço de assistência técnica.

A limpeza automática do filtro não desliga

- Avisar o serviço de assistência técnica.

Garantia

Em cada país vigem as respectivas condições de garantia estabelecidas pelas nossas Empresas de Comercialização. Eventuais avarias no aparelho durante o período de garantia serão reparadas, sem encargos para o cliente, desde que se trate dum defeito de material ou de fabricação. Em caso de garantia, dirija-se, munido do documento de compra, ao seu revendedor ou ao Serviço Técnico mais próximo.

Acessórios e peças sobressalentes

Utilizar apenas acessórios e peças sobressalentes originais. Só assim poderá garantir uma operação do aparelho segura e sem avarias.

Para mais informações sobre acessórios e peças sobressalentes, consulte www.kaercher.com.

- No volume de fornecimento não estão incluídos nenhuns acessórios. Os acessórios têm que ser encomendados separadamente para as respectivas aplicações.
- O funcionamento perfeito do aparelho só é assegurado pelos diâmetros nominais DN40 e DN50 da mangueira de aspiração.
- As peças sobressalentes e acessórios podem ser adquiridos junto do seu revendedor ou em cada filial da KÄRCHER.

Declaração UE de conformidade

Declaramos que a máquina a seguir designada corresponde às exigências de segurança e de saúde básicas estabelecidas nas Directivas UE por quanto concerne à sua concepção e ao tipo de construção assim como na versão lançada no mercado. Se houver qualquer modificação na máquina sem o nosso consentimento prévio, a presente declaração perderá a validade.

Produto: Aspirador húmido e seco

Tipo: 1.576-xxx

Respectivas Directrizes da UE

2006/42/CE (+2009/127/CE)

2011/65/UE

2014/30/UE

Normas harmonizadas aplicadas

EN 55014–1: 2017 + A11: 2020

EN 55014–2: 2015

EN 60335–1

EN 60335–2–69

EN IEC 61000–3–2: 2019

EN 61000–3–3: 2013 + A1: 2019

EN 62233: 2008

EN IEC 63000: 2018

Normas nacionais aplicadas

-

5.966-010

Os abaixo assinados têm procuração para agir e representar a gerência.

Sócio-gerente
M. Pfister

Kärcher Industrial Vacuuming GmbH
Robert-Bosch-Straße 4-8
73550 Waldstetten (Germany)
Tel.: +49 7171 94888-0
Fax: +49 7171 94888-528
Waldstetten, 2021/11/04

Dados técnicos

		IVC 60/24-2
Tensão da rede	V	220-240
Frequência	Hz	1~ 50-60
Potência máx.	W	2760
Potência nominal	W	2400
Conteúdo do recipiente	l	60
Volume de ar (máx.) com uma mangueira de aspiração com um diâmetro nominal DN40 e 8 m de comprimento	m³/h	195
Volume de ar (máx.) com uma mangueira de aspiração com um diâmetro nominal DN50 e 8 m de comprimento	m³/h	245
Volume de ar (máx.) com uma mangueira de aspiração com um diâmetro nominal DN50 e 3 m de comprimento	m³/h	305
Subpressão (máx.)	kPa (mbar)	22,4 (224)
Tipo de protecção	--	IP X4
Classe de protecção	--	I
Ligação do tubo flexível de aspiração (C-DN/C-ID)	DN	70
Diâmetro nominal da mangueira	DN	40/50
Comprimento x Largura x Altura	mm	970 x 690 x 995
Superfície filtrante	m²	0,95
Peso de funcionamento típico	kg	60
Temperatura ambiente (máx.)	°C	+40
Valores obtidos segundo EN 60335-2-69		
Nível de pressão acústica L_{pA}	dB(A)	73
Insegurança K_{pA}	dB(A)	1
Valor de vibração mão/braço	m/s²	<2,5
Insegurança K	m/s²	0,2

Cabo de rede	H07RN-F 3x1,5 mm²	
	Refª	Comprimento do cabo
EU	6.649-915.0	10 m



Læs original brugsanvisning inden første brug, følg anvisningerne og opbevar vejledningen til senere efterlæsning eller til

den næste ejer.

- Inden første ibrugtagelse skal betjeningsvejledningen og sikkerhedshenvisningerne nr. 5.956-249.0 læses!
- Hvis driftsvejledningen og sikkerhedsanvisningerne ikke overholdes, kan der opstå skader på apparatet og risici for brugeren og andre personer.
- Ved transportskader skal forhandleren informeres omgående.

Indholdsfortegnelse

Miljøbeskyttelse	DA	1
Faregrader	DA	1
Bestemmelsesmæssig anvendelse	DA	1
Symboler på maskinen	DA	1
Sikkerhedsanvisninger	DA	1
Maskinelementer	DA	2
Ibrugtagning	DA	2
Betjening	DA	2
Transport	DA	3
Opbevaring	DA	4
Pleje og vedligeholdelse	DA	4
Hjælp ved fejl	DA	4
Garanti	DA	5
Tilbehør og reservedele	DA	5
EU-overensstemmelseserklæring	DA	5
Tekniske data	DA	6

Miljøbeskyttelse

	Emballagen kan genbruges. Smid ikke emballagen ud sammen med det almindelige husholdningsaffald, men aflever den til genbrug.
	Udtjente apparater indeholder værdifulde materialer, der kan og bør afleveres til genbrug. Batterier, olie og lignende stoffer er ødelæggende for miljøet. Aflever derfor udtjente apparater på en genbrugsstation eller lignende.

Henvisninger til indholdsstoffer (REACH)

Aktuelle oplysninger til indholdsstoffer finder du på:

www.kaercher.com/REACH

Faregrader

△ FARE

Henviser til en umiddelbar fare, der fører til alvorlige kvæstelser eller til døden

△ ADVARSEL

Henviser til en mulig farlig situation, der kan føre til alvorlige kvæstelser eller til døden.

△ FORSIGTIG

Henviser til en mulig farlig situation, der kan føre til lette personskader.

BEMÆRK

Henviser til en mulig farlig situation, der kan føre til materiel skade.

Bestemmelsesmæssig anvendelse

- Maskinen er til våd- og tørrensning af gulvflader og vægge.
- Maskinen er beregnet til udsugning af tørt, ikke brændbart, sundhedsskadeligt støv; støvklasse M iht. EN 60 335-2-69. Begrænsning: Der må ikke indsuges kræftfremkaldende stoffer.
- Denne maskine er ikke egnet til tilslutning til støvfremkaldende maskiner.
- Maskinen er beregnet til industriel brug, f.eks. i la-ger- og produktionsområder.
- Maskinen er ikke egnet til læsning med kran.
- Dette apparat er beregnet til erhvervsmæssig brug, f.eks. hoteller, skoler, hospitaler, fabrikker, butikker, kontorer og udlejningsvirksomheder.

Symboler på maskinen

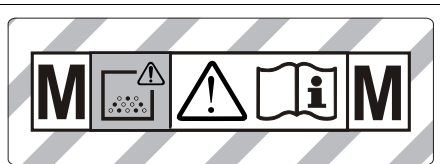

ADVARSEL: Dette apparat indeholder sundhedsfarligt støv. Tømning og vedligeholdelse, inklusive fjernelse af støvposen, må kun udføres af sagkyndige personer. Benyt personligt beskyttelsesudstyr. Tænd først apparatet, når det komplette filtersystem er installeret, og funktionen af volumenstrømkontrol er kontrolleret.

	Fladt foldefilter	
	Bestillingsnr.	6.907-276.0
	Bortskaffelsespose	
	Bestillingsnr.	9.989-607.0

Sikkerhedsanvisninger

△ FARE

- Hvis returluften føres tilbage i rummet, skal der være en tilstrækkelig høj luftskiferate L i lokalet. For at overholde de påkrævede grænseværdier, må den tilbageførte volumenstrøm max. udgøre 50 % af friskluftvolumenstrømmen (rumvolumen V_R x luftskiferate L_S). Uden særlige udluftningstiltag gælder følgende: $L_S = 1 \text{ h}^{-1}$.
- Brug af apparatet og stofferne, for hvilke apparatet skal anvendes, inklusive den sikre metode til at bortskaffe de opsugede materialer, må kun gennemføres af trænet personale.
- Dette apparat indeholder sundhedsfarligt støv. Tømning og vedligeholdelse, inkl. fjernelse af støvopsamlingsbeholdere, skal altid udføres af fagfolk iført korrekt sikkerhedsudstyr.
- Apparatet må ikke anvendes uden et komplet filtersystem.
- De anvendelige sikkerhedsregler til materialerne, som skal behandles, skal overholdes.

Maskinelementer

- 1 Netkabel
- 2 Typeskilt
- 3 Rengøring af filter
- 4 Fladt foldefilter
- 5 Sugehoved
- 6 Sugehovedets håndtag
- 7 Afsætningsmekanikkens højre åbningsmekaniske
- 8 Mellemring
- 9 Kobling til trykkudligning
- 10 Smudsbeholderens styrerulle
- 11 Trykkudligning
- 12 Snavsbeholder
- 13 Afsætningsmekanikkens venstre åbningsmekaniske
- 14 Løbehjul
- 15 Sugehovedets låsemekanisme
- 16 Sugestuds
- 17 Tilslutningsmuffe
- 18 Understellets styrerulle med stopbremse
- 19 Holder til gulvdyse
- 20 Understel
- 21 Opsamlingsbeholder
- 22 Smudsbeholderens håndtag
- 23 Holder til sugerør
- 24 Drejekontakt til sugeslangens diameter
- 25 Kontrollampe
- 26 Drejekontakt
- 27 Filterdæksel
- 28 Kabelholder
- 29 Bøjle
- 30 Skala til sugeslangens diameter

Brugtagning

⚠ ADVARSEL

Der må kun suges, når alle filterelementer er monteret, da sugemotoren i modsat fald beskadiges, og der opstår sundhedsfare pga. øget afgivelse af fint støv!

- Stil apparatet i arbejdspositionen, sørg for at sikre med stopbremsen om nødvendigt.
- Sæt sugeslangen (kommer ikke med leverancen) ind i sugestuds.
- Kontroller påfyldningsstanden i smudsbeholderen før arbejdets start og tøm evt. beholderen.
- Sørg for, at smudsbeholderen sættes korrekt i.
- Sæt det ønskede tilbehør (kommer ikke med leverancen) på.

Automatisk overvågning af sugeeffekt

Maskinen er udstyret med en sugeeffektovervågning. Falder luftthastigheden i sugeslangen til mindre end 20 m/s, begynder kontrollampen at lyse.

Bemærk: Kontrollampen kan af og til lyse op under normal drift (f.eks. ved arbejde med et gulvdyse), hvis luftmængden reduceres (formindskelse af tværsnittet) og undertrykket derved øges

Bemærk: I disse tilfælde er der dog ikke tale om en fejl, men om en oplysning om, at luftmængden - som angivet ovenfor - er blevet mindre og undertrykket større.

Antistatisk system

Ved hjælp af det jordede tilslutningsstykke bliver statiske ladninger bortledt. På denne måde forhindres dannelsen af gnister og strømstød med stømlørende tilbehør (option).

Betjening

⚠ FORSIGTIG

Under sugningen må det flade foldefilter aldrig fjernes.

Luk sugetilslutningen

⚠ ADVARSEL

Sundhedsfare pga. fintstøv! Hvis sugeslangen fjernes, skal sugetilslutningen lukkes.

Figur **A**

- Sæt tilslutningsmuffen i sugetilslutningen, så den passer præcist.
- Skub tilslutningsmuffen ind til anslag.
- Luk sugetilslutningen med tilslutningsmuffen ved at dreje højre om.

Bemærk: "Bajonettilslutningen" gør, at tilslutningen passer perfekt.

Snavsbeholder

Bemærk: Smudsbeholderen skal tømmes hvis den er fyldt til ca. 3 cm under den øverste kant.

- Kontroller påfyldningsniveauet i snavsbeholderen regelmæssigt, da aggregatet ikke frakobles automatisk.

Tørsugning

- Maskinen er udstyret med en bortskaftelsespose, bestillingsnr. 9.989-607.0 (5 stk.).

Bemærk: Maskinen er egnet til udsugning af alle typer støv indtil støvklasse M.. Brugen af en sikkerhedsfiltersæk (bestillingsnummer se "Filtersystemer") er forskrevet af lovgiveren.

Bemærk: Maskinen er beregnet som industristøvsuger til opsugning af tørt, ikke brændbart støv med MAK-værdier større end 0.1 mg/m³.

⚠ FORSIGTIG

Vær opmærksom på følgende ved skift fra våd- til tørsugning:

- Sugning af tørt støv med vådt filterelementet stopper filteret til og kan gøre det ubrugeligt.
- Et vådt filter skal tørres godt før brugen eller udskiftes med et tørt filter.
- Udskift filteret efter behov, beskrives under punkt "Pleje og vedligeholdelse".

Isæt bortskaftelsesposen

- Aktiver stopbremsen.

Figur **B**

- Træk trykkudligningen ud på det øverste ende.
- Træk afsætningsmekanikkens åbningsmekanisme opad.
- Træk skubbebjelen opad. Beholderen åbnes og sænkes.

Figur **C**

- Træk beholderen ud med håndtaget.

Figur **D**

- Snavsposen isættes således, at den sidder stramt mod beholderens væg og bund.
- Smøg bortskaftelsesposen over beholderen.
- Sæt beholderen tilbage og lås den med skubbebjelen.

⚠ ADVARSEL



Risiko for kvæstelser! Grib aldrig ind imellem smudsbeholderen og mellemringen eller i nærheden af løftmekanismen medens du låser beholderen. Lås beholderen med begge hænder vha. skubbebjelen.

- Sæt trykkudligningen på igen.

Vådsugning

OBS: Kontroller konstant påfyldningsniveauet i snavsbeholderen ved optagelse af store væskemængder, da beholderen fyldes i løbet af få sekunder og derved kan løbe over.

△ FARE

Ved vådsugning må der ikke induges sundhedsfarligt støv.
– Bortskaffelsesfiltret skal altid fjernes når der opsuget våd snavs.

Generelt

△ FORSIGTIG

Følg de lokale bestemmelser vedrørende behandling af spildevand.

- Ved opsuget af våd snavs med fugeudfyse, eller hvis der fortrinsvis suges vand op af en beholder, anbefales det at slå funktionen "Filterrengøring" fra.
- Efter opsuget af våd snavs er afsluttet: Flade foldefilteret tørres. Rens beholderen med en fugtet klud og tør beholderen.

Fjerne bortskaffelsesposen

→ Aktiver stopbremsen.

Figur **B**

- Træk trykkudligningen ud på det øverste ende.
- Træk afsætningsmekanikkens åbningsmekanisme opad.
- Træk skubbebøjlen opad. Beholderen åbnes og sænkes.

Figur **C**

→ Træk beholderen ud med håndtaget.

Figur **E**

- Slå bortskaffelsesposen op.
- Bortskaffelsesposen skal lukkes tæt nedenfor åbningen ved hjælp af låsestrimlen.
- Fjerne bortskaffelsesposen.
- Bortskaffelsesposen bortskaffes iht. de gældende love.
- Sæt beholderen tilbage og lås den med skubbebøjlen.

△ ADVARSEL



Risiko for kvæstelser! Grib aldrig ind imellem smudsbeholderen og mellemringen eller i nærheden af løftemechanismen medens du låser beholderen. Lås beholderen med begge hænder vha. skubbebøjlen.

→ Sæt trykkudligningen på igen.

Drejekontakt

1	– Maskine TIL – Filterrensning FRA
0	– Maskinen FRA
1 <small>Tact!</small>	– Maskine TIL – Filterrensning TIL

Tænd for maskinen

- Sæt netstikket i.
- Tænd maskinen med drejekontakten.

Indstille sugeslangens diameter

Bemærk: De forskellige sugeslangediameter er nødvendige for at muliggøre tilpasningen til tilbehørets tilslutningstværsnit.

→ Indstil min. volumenstrøm på drejekontakten til sugeslangens diameter.

Skalaen viser sugeslangens diameter.

Automatisk filterrengøring

Maskinen er udstyret med et nyudviklet, dobbelt filterresesystem, særdeles effektivt til fint støv. Derved rengøres det flade foldefilter hver 7.5. sekund automatisk med et luftstød (pulserende lyd).

Sluk for maskinen

- Sluk maskinen med drejekontakten.
- Træk netstikket ud.

Efter hver brug

Tømning af beholderen (vådsugning)

→ Aktiver stopbremsen.

Figur **B**

- Træk trykkudligningen ud på det øverste ende.
- Træk afsætningsmekanikkens åbningsmekanisme opad.
- Træk skubbebøjlen opad. Beholderen åbnes og sænkes.

Figur **C**

- Træk beholderen ud med håndtaget.
- Tøm beholderen
- Sæt beholderen tilbage og lås den med skubbebøjlen.

△ ADVARSEL



Risiko for kvæstelser! Grib aldrig ind imellem smudsbeholderen og mellemringen eller i nærheden af løftemechanismen medens du låser beholderen. Lås beholderen med begge hænder vha. skubbebøjlen.

→ Sæt trykkudligningen på igen.

Bortskaffelsespose (tørsugning)

→ Skift bortskaffelsesposen ved behov. Dette beskrives under punktet "Pleje og vedligeholdelse".

Rengøring af apparatet

→ Maskinen rengøres indvendigt og udvendigt ved at støvsuge den og tørre den af med en fugtet klud.

Opbevaring af apparatet

- Tilslutningskablet vikles omkring kabelholderen.
- Sugelangen vikles omkring skubbebøjlen.
- Sæt gulvdysen og sugerøret i de respektive holdere.
- Opbevar maskinen i et tørt rum og sørg for at sikre den mod uvedkommendes brug.

Transport

△ FORSIGTIG

Fare for person- og materialskader! Hold øje med maskinens vægt ved transporten.

- Luk sugetilslutningen, se "Drift".
- Løsn parkeringsbremsen og skub maskinen vha. skubbebøjlen.
- Tag fat i understellet og ikke i bøjlen, når maskinen skal læsses.
- Ved transport i biler skal rensere fastspændes i.h.t. gældende love.

Opbevaring

⚠ **FORSIGTIG**

Fare for person- og materialeskader! Hold øje med maskinens vægt ved opbevaring.

Denne maskine må kun opbevares indendørs.

Pleje og vedligeholdelse

⚠ **FARE**

Træk netstikket og afbryd maskinen inden der arbejdes på maskinen.

Støvfyrenende maskiner er sikkerhedsanordninger til forebyggelse eller afhjælpning af farer iht. gældende sikkerhedskrav.

- Brugernes vedligeholdelse kræver, at apparatet skilles ad, rengøres og vedligeholdes, såfremt dette er muligt uden, at der opstår fare for servicepersonalet og andre personer. Passende forsigtighedstillæg omfatter afgiftning inden afmonteringen. Sørg for, at etablere lokalt filterret tvangsluftning på det sted, hvor apparatet skilles ad. Sørg endvidere for at rengøre vedligeholdelsesfladen, og at personalet er udstyret med passende beskyttelsesudstyr.
- Apparatus yderside skal afgiftes ved støvsugning og tørres af eller behandles med tætningsmiddel, for det tages ud af det farlige område. Alle dele af apparatet skal behandles som værende forurenet, når de tages ud af det farlige område. Egnede foranstaltninger skal foretages for at undgå en fordeling af støv.
- Når der udføres service- og reparationsarbejder skal alle forurenede genstande, der ikke kan rengøres tilfredsstillende, smides væk. Sådanne genstande skal bortskaffes i støvtæt lukkede poser iht. til de gældende bestemmelser for bortskaffelse af sådant affald.
- Luk sugeåbningen med en tilslutningsmuffe ved transport og vedligeholdelse af apparatet.

⚠ **ADVARSEL**

Sikkerhedsindretninger til prævention af farer, skal vedligeholdes i regelmæssige intervaller. Dvs., kontrolleres mindst en gang om året af producenten eller en trænet person med hensyn til alle sikkerhedstekniske funktioner, f.eks. apparatets tæthed, skader på filteret, funktion af kontrolindretninger.

⚠ **FORSIGTIG**

Risiko for beskadigelse! Brug ikke silikoneholdige rengøringsmidler til rengøringen.

- Enkle vedligeholdelsesarbejder kan De selv udføre.
- Apparatus overflade og indersiden af beholderen bør jævnligt rengøres med en fugtig klud.

⚠ **FARE**

Risiko på grund af sundhedsfarligt støv. Ved vedligeholdelsesarbejder (f.eks. filterskift) skal de altid bruges en beskyttelsesmaske P2 eller højere og engangsbeklædning.

Udskiftning af det flade foldefilter

- Åbn filterafdækningen.
- Fjern det flade foldefilter.
- Det udtjente filterelement skal bortskaffes i en støvtæt lukket pose iht. de gældende bestemmelser.
- Fjern evt. snavs på renluftsidens.
- Sæt et nyt fladt foldefilter i.
- Luk filterafdækningen. Den skal gå hørbart i indgreb.

Udskift bortscaffelsesposer

- Aktiver stopbremsen.

Figur B

- Træk trykudligningen ud på det øverste ende.
- Træk afsætningsmekanikkens åbningsmekanisme opad.
- Træk skubbebjølen opad. Beholderen åbnes og sænkes.

Figur C

- Træk beholderen ud med hånden.

Figur E

- Slå bortscaffelsesposen op.
- Bortscaffelsesposen skal lukkes tæt nedenfor åbningen ved hjælp af låsestrimler.
- Fjerne bortscaffelsesposen.
- Bortscaffelsesposen bortskaffes iht. de gældende love.

Figur D

- Ny snavspose isættes således, at den sidder stramt mod beholderens væg og bund.
- Smøg bortscaffelsesposen over beholderen.
- Sæt beholderen tilbage og lås den med skubbebjølen.

⚠ **ADVARSEL**



Risiko for kvæstelser! Grib aldrig ind imellem smudsbeholderen og mellemringen eller i nærheden af løftemekanismen medens du låser beholderen. Lås beholderen med begge hænder vha. skubbebjølen.

- Sæt trykudligningen på igen.

Hjælp ved fejl

⚠ **FARE**

Træk netstikket og afbryd maskinen inden der arbejdes på maskinen.

Bemærk: Hvis der opstår en fejl (f.eks. filterbrud), skal der omgående slukkes for maskinen. Fejlen skal afhjælpes, inden maskinen tages i brug igen.

Sugeturbine virker ikke

- Kontroller kabel, stik, sikring og stikdåse.
- Tænd for maskinen.

Nedsat sugeevne

- Fjern forstoppelser fra dysen, sugerør, sugeslangen eller det flade foldefilter.
- Udskift den fyldte bortscaffelsespose.
- Kontroller om sugehoved og beholder sidder korrekt.
- Sørg for, at filterafdækningen går rigtigt i indgreb.
- Skift det flade foldefilter ud.
- Sæt trykudligningen i på begge ender.

Der strømmer støv ud under sugning

- Kontroller, at det flade foldefilter er monteret korrekt.
- Skift det flade foldefilter ud.

Kontrollampen lyser rødt

- Gennemfør filterrensningen.
- Skift det flade foldefilter ud.
- Sæt drejekontakten til den korrekte sugeslangediameter.
- Når bortscaffelsesposen er fuld, og det ikke længe er muligt at nå op på min. volumenstrøm, skal posen skiftes ud.

Automatisk filterrensning fungerer ikke

- Sugerslange ikke tilsluttet.
- Den brugte sugerslange er for kort (< 3m) eller har en for stor diameter.
- Kontakt kundeservice.

Den automatiske filterrensning kan ikke slås fra

- Kontakt kundeservice.

Garanti

I de enkelte lande gælder de af vore forhandlere fastlagte garantibetingelser. Eventuelle fejl på apparatet afhjælpes gratis inden for garantien, såfremt fejlen kan tilskrives en materiale- eller produktionsfejl. Hvis De ønsker at gøre garantien gældende, bedes De henvende Dem til Deres forhandler eller nærmeste kundeservice medbringende kvittering for købet.

Tilbehør og reservedele

Anvend kun originaltilbehør og -reservedele. De er en garanti for en sikker og fejlfri drift af maskinen. Informationer om tilbehør og reservedele findes www.kaercher.com

- Tilbehøret kommer ikke med maskinen. Afhængigt af anvendelsen skal tilbehøret bestilles separat.
- Fejl i maskinens funktioner kan kun undgås ved brug af de nominelle sugerslange-værdier DN40 og DN50.
- Reservedele og tilbehør får du ved din forhandler eller i din KÄRCHER-afdeling.

EU-overensstemmelseserklæring

Hermed erklærer vi, at den nedenfor nævnte maskine i design og konstruktion og i den af os i handlen bragte udgave overholder de gældende grundlæggende sikkerheds- og sundhedskrav i EU-direktiverne. Ved ændringer af maskinen, der foretages uden forudgående aftale med os, mister denne erklæring sin gyldighed.

Produkt: Våd- og tørsuger

Type: 1.576-xxx

Gældende EU-direktiver

2006/42/EF (+2009/127/EF)

2011/65/EU

2014/30/EU

Anvendte harmoniserede standarder

EN 55014-1: 2017 + A11: 2020

EN 55014-2: 2015

EN 60335-1

EN 60335-2-69

EN IEC 61000-3-2: 2019

EN 61000-3-3: 2013 + A1: 2019

EN 62233: 2008

EN IEC 63000: 2018

Anvendte tyske standarder

-

5.966-010

Undertegnede handler på vegne af og med fuldmagt fra ledelsen.

Ledende interessent

M. Pfister

Kärcher Industrial Vacuuming GmbH

Robert-Bosch-Straße 4-8

73550 Waldstetten (Germany)

Tlf.: +49 7171 94888-0

Fax: +49 7171 94888-528

Waldstetten, 2021/11/04

Tekniske data

		IVC 60/24-2
Netspænding	V	220-240
Frekvens	Hz	1~ 50-60
Max. effekt	W	2760
Nominel ydelse	W	2400
Beholderindhold	l	60
Luftmængde (maks.) ved nominel sugeslangediameter DN40 og -længde 8 m	m ³ /h	195
Luftmængde (maks.) ved nominel sugeslangediameter DN50 og -længde 8 m	m ³ /h	245
Luftmængde (maks.) ved nominel sugeslangediameter DN50 og -længde 3 m	m ³ /h	305
Undertryk (max.)	kPa (mbar)	22,4 (224)
Kapslingsklasse	--	IP X4
Beskyttelsesklasse	--	I
Sugeslangetilslutning (C-DN/C-ID)	DN	70
Nominel slangebredde	DN	40/50
Længde x bredde x højde	mm	970 x 690 x 995
Filterflade	m ²	0,95
Typisk driftsvægt	kg	60
Omgivelsestemperatur (max.)	°C	+40
Oplyste værdier ifølge EN 60335-2-69		
Lydtryksniveau L _{pA}	dB(A)	73
Usikkerhed K _{pA}	dB(A)	1
Hånd-arm vibrationsværdi	m/s ²	<2,5
Usikkerhed K	m/s ²	0,2

Netkabel	H07RN-F 3x1,5 mm ²	
	Partnr.	Kabellængde
EU	6.649-915.0	10 m



Før første gangs bruk av apparatet, les denne originale bruksanvisningen, følg den og oppbevar den for senere bruk eller

for overlevering til neste eier.

- Det er tvungende nødvendig å lese sikkerhetsinstruksene nr. 5.956-249.0 før maskinen settes i drift!
- Hvis bruksanvisningen og sikkerhetsanvisningene ikke følges, kan dette medføre skader på apparatet og fare for brukeren og andre personer.
- Informer straks forhandleren ved transportskader.

Innholdsfortegnelse

Miljøvern	NO	1
Risikotrinn	NO	1
Forskriftsmessig bruk	NO	1
Symboler på maskinen	NO	1
Sikkerhetsanvisninger	NO	1
Maskinorganer	NO	2
Ta i bruk	NO	2
Betjening	NO	2
Transport	NO	3
Lagring	NO	3
Pleie og vedlikehold	NO	4
Feilretting	NO	4
Garanti	NO	5
Tilbehør og reservedeler	NO	5
EU-samsvarserklæring	NO	5
Tekniske data	NO	6

Miljøvern



Materialet i emballasjen kan resirkuleres. Ikke kast emballasjen i husholdningsavfallet, men lever den inn til resirkulering.

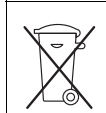

Gamle apparater inneholder verdifulle materialer som kan resirkuleres. Disse bør leveres inn til gjenvinning. Batterier, olje og lignende stoffer må ikke komme ut i miljøet. Gamle maskiner skal derfor avhendes i egnede innsamlingsssystemer.

Anvisninger om innhold (REACH)

Aktuell informasjon om stoffene i innholdet finner du under:

www.kaercher.com/REACH

Risikotrinn

△ FARE

Anvisning om en umiddelbar truende fare som kan føre til store personskader eller til død.

△ ADVARSEL

Anvisning om en mulig farlig situasjon som kan føre til store personskader eller til død.

△ FORSIKTIG

Anvisning om en mulig farlig situasjon som kan føre til mindre personskader.

OBS

Anvisning om en mulig farlig situasjon som kan føre til materielle skader.

Forskriftsmessig bruk

- Denne maskinen er beregnet for våt- og tørr-rensjøring av gulv- og veggflater.
- Apparatet er ment for oppsuging av tørt, ikke helse-skadelig støv, egnet for støvklasse M etter EN 60 335-2-69. Begrensning: Det må ikke suges opp kreftfremkallende stoffer.
- Dette apparatet er ikke egnet for tilkobling til maskiner som genererer støv.
- Denne maskinen er egnet for industriell bruk, f.eks. for lager- og produksjonsområder.
- Maskinen er ikke godkjent for løfting med kran.
- Dette apparatet er egnet for kommersiell bruk, f.eks. i hoteller, skoler, sykehus, fabrikker, butikker, kontorer og hos utleiere.

Symboler på maskinen

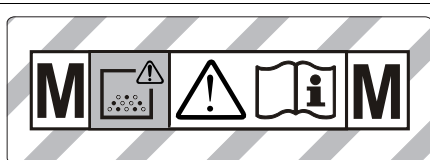

ADVARSEL: Denne maskin inneholder helsefarlig støv. Tømming og vedlikehold, inkl. tømming av støvpose, må kun foretas av sakkyndige personer, som bærer personlig støvbeskyttelse. Maskinen må ikke settes i gang før komplett filtersystem er installert og volumstrømkontrollens funksjon er kontrollert.

	Foldefilter	
	Bestillingsnr.	6.907-276.0
	Avfallspose	
	Bestillingsnr.	9.989-607.0

Sikkerhetsanvisninger

△ FARE

- Hvis utblåsningsluften tilbakesføres til rommet, må det være en tilstrekkelig ventilasjonsrate (L) i rommet. For at grenseverdiene skal overholdes, må tilbakesført volumstrøm ikke overstige 50 % av friskluftvolumstrømmen (romvolum V_R x luftvekslingsrate L_w). Uten spesielle ventilasjonstiltak gjelder: $L_w = 1h^{-1}$.
- Bruk av apparatet, oppsuging av de substanser som det er egnet for, og sikker behandling ved deponering av oppsugd materiale, skal kun gjøres av opplært personale.
- Maskinen inneholder helseskadelig støv. Tømming og vedlikehold, deriblant fjerning av støvoppsamlingsbeholdere, må bare foretas av fagpersoner som bærer egnet verneutstyr.
- Maskinen må ikke brukes uten komplett filterings-system.
- De relevante sikkerhetsreglene som gjelder for stoffene som behandles må følges.

Maskinorganer

- 1 Nettledning
- 2 Typeskilt
- 3 Rensing av filter
- 4 Foldefilter
- 5 Sugehode
- 6 Håndtak på sugehode
- 7 Høyre låsing av senkemekanismen
- 8 Mellomring
- 9 Kobling for trykkutligning
- 10 Styrrulle for smussbeholder
- 11 Trykkutligning
- 12 Smussbeholder
- 13 Venstre låsing av senkemekanismen
- 14 Løpehjul
- 15 Låsing av sugehode
- 16 Sugestusser
- 17 Tilkoblingsmuffe
- 18 Styrrulle på understell med parkeringsbrems
- 19 Holder for gulvdysse
- 20 Understell
- 21 Oppsamlingskar
- 22 Håndtak på smussbeholder
- 23 Holder for sugerør
- 24 Dreiebryter for sugeslange-tverrsnitt
- 25 Kontrolllampe
- 26 Dreiebryter
- 27 Filterdeksel
- 28 Kabelholder
- 29 Skyvebøyle
- 30 Skala for sugeslange-tverrsnitt

Ta i bruk

⚠ ADVARSEL

Maskinen må bare brukes med alle filterinnsatsene montert. Hvis ikke vil sugemotoren bli skadet, og det vil oppstå helsefare pga. økt utslipp av finstøv.

- Sett maskinen i arbeidsstilling, og sett om nødvendig på parkeringsbremsen.
- Sugeslangen (ikke del av leveransen) settes på sugestussen.
- Kontroller fyllingsgrad i smussbeholder før du begynner arbeidet, og tøm eventuelt beholderen.
- Pass på at smussbeholderen er satt inn korrekt.
- Sett på ønsket tilbehør (ikke del av leveransen).

Automatisk overvåking av sugeeffekt

Maskinen er utstyrt med en funksjon for automatisk overvåking av sugeeffekt. Dersom lufthastigheten i sugeslangen synker under 20 m/s, tennes kontrollampen.

Merk: Kontrollampen kan tidvis tennes under normal drift (f.eks. ved bruk av gulvmunnstykke). Dette kan skyldes at luftmengden reduseres (tverrsnittsminskning), og at undertrykket dermed økes.

Merk: Dette er ikke tegn på at det har oppstått en feil, men altså bare en indikasjon på at luftmengden er redusert og undertrykket er økt.

Anti-statisk system

Via de jordede tilkoblingspunktene vil statiske ladninger ledes bort. Derved forhindres gnister og strømstøt fra elektrisk ledende tilbehør (ekstrautstyr).

Betjening

⚠ FORSIKTIG

Ved suging skal aldri det flate foldefilteret fjernes.

Lukke sugetilkobling

⚠ ADVARSEL

Helsefare fra fint støv! Dersom sugeslangen fjernes, skal sugetilkoblingen lukkes.

Figur **A**

- Sett inn koblingsmuffen nøyaktig i sugetilkoblingen.
- Skyv inn tilkoblingsmuffen til anslag.
- Lås fast sugetilkoblingen til tilkoblingsmuffen ved å dreie til høyre.

Merk: Passnøyaktigheten er nødvendig for "bajonettlåsen".

Smussbeholder

Merk: Smussbeholderen må tømmes når den er fylt til ca 3 cm under øvre kant.

- Kontroller fyllingsnivå av smussbeholder regelmessig, da maskinen ikke slår seg av automatisk.

Støvsuging

- Apparatet er utstyrt med en engangspose, bestilingsnr. 9.989-607.0 (5 stk.).

Merk: Med dette apparatet kan alle typer støv til støvklasse M suges opp. Bruk av en støvpose (bestillingsnummer se Filtersystemer) er i noen land påbudt ved lov.

Merk: Apparatet er egnet som industristøvsuger for oppsuging av tørt, ikke brennbart støv med MAK-verdi større eller lik 0,1 mg/m³.

⚠ FORSIKTIG

Ta hensyn til følgende ved skifting fra våt- til tørrsuging:

Oppsuging av tørt støv når filterinnsatsen er fuktig, vil føre til at filteret tetter seg og ikke er brukbart lenger.

- La et fuktig filter tørke helt før bruk, eller bytt det ut med et tørt filter.
- Bytt filter etter behov. Se "Service og vedlikehold".

Montere avfallspose

- Trekk til holdebremsen.

Figur **B**

- Sett trykkutligningen på øvre ende.
- Lås opp senkemekanismen, trekk oppover.
- Trekk opp skyvebøyle. Beholderen låses og og senkes.

Figur **C**

- Trekk i håndtaket for å ta ut beholderen.

Figur **D**

- Sett inn avfallsposen slik at den ligger tett an mot beholderveggen og beholderbunnen.
- Vreng engangsposen over beholderen.
- Sett inn igjen beholderen og lås med skyvebøyle.

⚠ ADVARSEL



Klømfare! Ved låsing må du ikke holde hånden mellom smussbeholderen og mellomringen, heller ikke stikkes inn i nærheten av løftemeknikken. Lås beholderen ved å betjene skyvebøylem med begge hendene.

- Sett på igjen trykkutligningen.

Våtsuging

Advarsel: Fyllingsgrad må stadig kontrolleres ved fylling av store væskevolumer, da beholderen kan fylles i løpet av få sekunder og derved strømme over.

⚠ **FARE**

Ved våtsuging må det ikke suges opp helseskadelig støv.
– Ved suging av våt smuss må avfallsposen alltid tas av.

Generelt

⚠ **FORSIKTIG**

Ta hensyn til de lokale utslippsforskrifter.

- Ved oppsuging av våt smuss med møbel- eller fugemunnstykket, eller hvis det overveiende suges opp store væskemengder, anbefales det at funksjonen "Filterrenngjøring" slås av av.
- Etter avsluttet våtsuging: Tørke foldefilteret. Rengjør beholderen med en fuktig klut og tørk den.

Fjerne avfallspose

- Trekk til holdebremsen.

Figur **B**

- Sett trykkuttigningen på øvre ende.
- Lås opp senkemekanismen, trekk oppover.
- Trekk opp skyvebøyle. Beholderen låses og og senkes.

Figur **C**

- Trekk i håndtaket for å ta ut beholderen.

Figur **E**

- Fold opp avfallspose
- Lukk avfallsposen tett vved hjelp av låsestripen under åpningen.
- Ta ut avfallsposen.
- Kast avfallsposen i henhold til gjeldende regler.
- Sett inn igjen beholderen og lås med skyvebøylen.

⚠ **ADVARSEL**



Klemfare! Ved låsing må du ikke holde hånden mellom smussbeholderen og mellomringen, heller ikke stikkes inn i nærheten av løftemekanikken. Lås beholderen ved å betjene skyvebøylen med begge hendene.

- Sett på igjen trykkuttigningen.

Dreiebryter

1	<ul style="list-style-type: none">– Apparat PÅ– Filterrenngjøring AV
0	<ul style="list-style-type: none">– Apparat AV
1 <small>Tact²</small>	<ul style="list-style-type: none">– Apparat PÅ– Filterrenngjøring PÅ

Slå apparatet på

- Sett i støpselet.
- Slå på apparatet med dreiebryteren.

Stille inn sugeslangediameter

Merk: De ulike sugeslangediameterer er nødvendig for å kunne tilpasse til tilkoblingsdiameter på tilbehøret.

- Still inn minimum volumstrøm på dreiebryteren sugeslange-tverrsnitt.

Skalaen viser sugeslangens diameter.

Automatisk filterrensing

Apparatet har en ny type dobbel filterrenngjøring som er spesielt virksomt for fint støv. Derved renses det flate foldefilteret automatisk hvert 7,5. sekund ved hjelp av luftstøt (pulsenerende støy).

Slå maskinen av

- Slå av apparatet med dreiebryteren.
- Trekk ut nettstøpselet.

Etter hver bruk

Tøm beholderen (våtstøvsuging)

- Trekk til holdebremsen.

Figur **B**

- Sett trykkuttigningen på øvre ende.
- Lås opp senkemekanismen, trekk oppover.
- Trekk opp skyvebøyle. Beholderen låses og og senkes.

Figur **C**

- Trekk i håndtaket for å ta ut beholderen.
- Tøm beholderen.
- Sett inn igjen beholderen og lås med skyvebøylen.

⚠ **ADVARSEL**



Klemfare! Ved låsing må du ikke holde hånden mellom smussbeholderen og mellomringen, heller ikke stikkes inn i nærheten av løftemekanikken. Lås beholderen ved å betjene skyvebøylen med begge hendene.

- Sett på igjen trykkuttigningen.

Skift avfallspose (tørrestøvsuging)

- Skift avfallsposen ved behov, beskrives under punktet "Service og vedlikehold".

Rengjøring av apparatet

- Rengjør maskinen innvendig og utvendig ved å tørke av den med en fuktig klut, og ved å bruke sugesfunksjonen.

Oppbevaring av apparatet

- Vikle strømkabelen rundt kabelholderen.
- Vikle sugeslangen rundt skyvebøylen.
- Sett gulvdysen og sugerør i sine holdere.
- Sett maskinen til oppbevaring i et tørt rom, utilgjengelig for uvedkommende.

Transport

⚠ **FORSIKTIG**

Fare for personskader og materielle skader! Pass på vekten av apparatet ved transport.

- Lukk sugetilkobling, se Betjening.
- Løsne parkeringsbrems og skyv maskinen med skyvebøylen.
- Hvis maskinen skal bæres, grip i understellet og ikke i skyvebøylen.
- Ved transport i kjøretøyer skal apparatet sikres mot å skli eller velte etter de til enhver tid gjeldende regler.

Lagring

⚠ **FORSIKTIG**

Fare for personskader og materielle skader! Pass på vekten av apparatet ved lagring.

Dette apparatet skal kun lagres innendørs.

Pleie og vedlikehold

△ FARE

Før alt arbeid på apparatet skal apparatet slås av og strømkabelen trekkes ut.

Maskiner for støvfjerning er å anse som sikkerhetsutstyr for forebygging eller fjerning av risikofaktorer, i samsvar med BGV A1.

- Ved vedlikehold utført av bruker må maskinen demonteres, rengjøres og vedlikeholdes så langt det lar seg gjøre uten at vedlikeholdspersonalet eller andre personer utsettes for fare. Egnede forsiktingsforanstaltninger omfatter giftfjerning før demontering. Sørg for lokalt filtrert tvangsventilasjon på stedet der maskinen demonteres, rengjøring av vedlikeholdsflaten og egnede vernetiltak for personalet.
- Maskinens ytre skal avgiftes ved støvsuging og tørkes ren eller behandles med tetningsmiddel før den fraktes ut av det farlige området. Alle maskindeler må anses som forurenset når de bringes ut av det farlige området. Det må gjøres egnede tiltak for å unngå fordeling av støvet.
- Ved utføring av vedlikeholds- og reparasjonsarbeid må alle tilskitnede gjenstander som ikke kan bli tilfredsstillende rengjort, kastes. Slike gjenstander må kastes i tette poser, i samsvar med gjeldende bestemmelser for håndtering av denne typen avfall.
- Ved transport og vedlikehold av apparatet må innsugningsåpningen lukkes med koblingsmuffen.

△ ADVARSEL

Sikkerhetsmekanismene for risikoforebygging må vedlikeholdes regelmessig: dvs. minst én gang i året sikkerhetsteknisk funksjonskontrolleres av produsenten eller en opplært person, f.eks. for å påse at maskinen er tett, at filteret ikke er skadet, og at kontrollmekanismene fungerer som de skal.

△ FORSIKTIG

Fare for skade! Ikke bruk silikonholdige pleiemiddel for rengjøring.

- Enkle service- og vedlikeholdsoppgaver kan utføres av brukeren selv.
- Rengjør maskinen utvendig og beholderen innvendig regelmessig med en fuktig klut.

△ FARE

Fare på grunn av helsefarlige stoffer. Ved vedlikeholdsarbeider (f.eks. filterskifte) bruk åndedrettsmaske P2 eller høyere, og bruk engangs vernetøy.

Skifte foldefilter

- Åpne filterdeksel.
- Ta ut foldefilter.
- Kast det brukte foldefilteret i en lukket støvtett pose, i samsvar med gjeldende bestemmelser.
- Fjern smuss som har dannet seg på renluftssiden.
- Sett inn nytt foldefilter.
- Lukk filterdeksel, du skal høre det går i lås.

Skifte avfallspose

- Trekk til holdebremsen.
- Figur **B**
- Sett trykkutligningen på øvre ende.
- Lås opp senkemekanismen, trekk oppover.
- Trekk opp skyvebøyle. Beholderen låses og senkes.

Figur C

- Trekk i håndtaket for å ta ut beholderen.

Figur E

- Fold opp avfallspose
- Lukk avfallsposen tett vved hjelp av låsestripen under åpningen.
- Ta ut avfallsposen.
- Kast avfallsposen i henhold til gjeldende regler.

Figur D

- Sett inn ny avfallspose slik at den ligger tett an mot beholderveggen og beholderbunnen.
- Vring engangsposen over beholderen.
- Sett inn igjen beholderen og lås med skyvebøylen.

△ ADVARSEL



Klemfare! Ved låsing må du ikke holde hånden mellom smussbeholderen og mellomringen, heller ikke stikkes inn i nærheten av løftmekanikken. Lås beholderen ved å betjene skyvebøylem med begge hendene.

- Sett på igjen trykkutligningen.

Feilretting

△ FARE

Før alt arbeid på apparatet skal apparatet slås av og strømkabelen trekkes ut.

Merk: Dersom det oppstår en feil, (f.eks. filterbrudd) må apparatet straks slås av. Før ny bruk må feilen rettes.

Sugeturbinen går ikke

- Kontroller kabel, plugg, sikring og stikkontakt.
- Slå apparatet på.

Sugekraften avtar

- Fjern blokkeringer fra børstehodet, sugerøret, sugeslangen eller foldefilteret.
- Skifte full avfallspose
- Sett inn sugehode og beholder og kontroller at de sitter godt.
- Sett inn filterdekslet korrekt.
- Skifte foldefilter.
- Sett inn trykkutligning på begge ender.

Støvtutslipp ved suging

- Pass på korrekt innføring av foldefilteret.
- Skifte foldefilter.

Kontrolllampen lyser rødt

- Gjennomfør filterrengjøring.
- Skifte foldefilter.
- Still dreiebryter til riktig sugeslangediameter.
- Skift engangspose når den er full, eller ved under-skrivelse av minimumsvolumstrøm.

Automatisk filterrens fungerer ikke

- Sugelangse ikke korrekt tilkoblet.
- Anvendt sugelangse er for kort (< 3m) eller har for stor diameter.
- Kontakt kundetjenesten.

Automatisk filterrengjøring lar seg ikke slå av

- Kontakt kundetjenesten.

Garanti

Vår ansvarlige salgsorganisasjon for det enkelte land har utgitt garantibetingelsene som gjelder i det aktuelle landet. Eventuelle feil på maskinen blir reparert gratis i garantitiden dersom disse kan føres tilbake til material- eller produksjonsfeil. Ved behov for garantireparasjoner, vennligst henvend deg med kjøpskvitteringen til din forhandler eller nærmeste autoriserte kundeservice.

Tilbehør og reservedeler

Bruk bare originalt tilbehør og originale reservedeler; de garanterer for en sikker og problemfri drift av maskinen. Informasjon om tilbehør og reservedeler finner du på www.kaercher.com.

- Det er ikke inkludert noe tilbehør i leveransen. Tilbehøret må bestilles separat alt etter bruk.
- Feilfri apparatfunksjon garanteres kun ved bruk av de nominelle diameterne for sugeslanger: DN40 og DN50.
- Reservedeler og tilbehør får du hos din forhandler eller ved en KÄRCHER-avdeling.

EU-samsvarserklæring

Vi erklærer hermed at maskinen angitt nedenfor oppfyller de grunnleggende sikkerhets- og helsekravene i de relevante EU-direktivene, med hensyn til både design, konstruksjon og type markedsført av oss. Ved endringer på maskinen som er utført uten vårt samtykke, mister denne erklæringen sin gyldighet.

Produkt: Våt- og tørrsuger

Type: 1.576-xxx

Relevante EU-direktiver

2006/42/EF (+2009/127/EF)

2011/65/EU

2014/30/EU

Anvendte overensstemmende normer

EN 55014-1: 2017 + A11: 2020

EN 55014-2: 2015

EN 60335-1

EN 60335-2-69

EN IEC 61000-3-2: 2019

EN 61000-3-3: 2013 + A1: 2019

EN 62233: 2008

EN IEC 63000: 2018

Anvendte nasjonale normer

-

5.966-010

De undertegnede handler på oppdrag fra, og med fullmakt fra selskapsledelsen.

Administrerende direktør / Partner
M. Pfister

Kärcher Industrial Vacuuming GmbH
Robert-Bosch-Straße 4-8
73550 Waldstetten (Germany)
Tlf.: +49 7171 94888-0
Faks: +49 7171 94888-528
Waldstetten, 2021/11/04

Tekniske data

		IVC 60/24-2
Nettspenning	V	220-240
Frekvens	Hz	1~ 50-60
Maks. effekt	W	2760
Nominell effekt	W	2400
Beholderinnhold	l	60
Luftvolum (maks.) ved nominell sugeslangediameter DN40 og en sugeslangelengde på 8 m	m ³ /h	195
Luftvolum (maks.) ved nominell sugeslangediameter DN50 og en sugeslangelengde på 8 m	m ³ /h	245
Luftvolum (maks.) ved nominell sugeslangediameter DN50 og en sugeslangelengde på 3 m	m ³ /h	305
Undertrykk (maks.)	kPa (mbar)	22,4 (224)
Beskyttelsestype	--	IP X4
Beskyttelsesklasse	--	I
Sugeslangekobling (C-DN/C-ID)	DN	70
Sugeslange, nominell diameter	DN	40/50
Lengde x bredde x høyde	mm	970 x 690 x 995
Filterflate	m ²	0,95
Typisk driftsvekt	kg	60
Omgivelsestemperatur maks.	°C	+40
Registrerte verdier etter EN 60335-2-69		
Støytrykksnivå L _{pA}	dB(A)	73
Usikkerhet K _{pA}	dB(A)	1
Hånd-arm vibrasjonsverdi	m/s ²	<2,5
Usikkerhet K	m/s ²	0,2

Nettledning	H07RN-F 3x1,5 mm ²	
	Best.nr.	Kabellengde
EU	6.649-915.0	10 m



Läs bruksanvisning i original innan aggregatet används första gången, följ anvisningarna och spara driftsanvisningen för

framtida behov, eller för nästa ägare.

- Före första ibruktagning måste Säkerhetsanvisningar nr. 5.956-249.0 läsas!
- Om bruksanvisningen och säkerhetsanvisningarna inte följs kan apparaten skadas och faror uppstå för användaren och andra personer.
- Informera inköpsstället omgående vid transportskador.

Innehållsförteckning

Miljöskydd	SV	1
Risknivåer	SV	1
Ändamålsenlig användning	SV	1
Symboler på aggregatet	SV	1
Säkerhetsanvisningar	SV	1
Aggregatelement	SV	2
Idrifttagning	SV	2
Handhavande	SV	2
Transport	SV	3
Förvaring	SV	4
Skötsel och underhåll	SV	4
Åtgärder vid störningar	SV	4
Garanti	SV	5
Tillbehör och reservdelar	SV	5
EU-försäkran om överensstämmelse	SV	5
Tekniska data	SV	6

Miljöskydd



Emballagematerialen kan återvinnas. Kasta inte emballaget i hushållsoporna utan lämna det till återvinning.

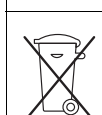

Kasserade apparater innehåller återvinningsbart material som bör gå till återvinning. Batterier, olja och liknande ämnen får inte komma ut i miljön. Överlämna skrotade aggregat till ett lämpligt återvinningssystem.

Upplysningar om ingredienser (REACH)

Aktuell information om ingredienser finns på:

www.kaercher.com/REACH

Risknivåer

⚠ FARA

Varnar om en omedelbart överhängande fara som kan leda till svåra personskador eller dödsfall.

⚠ VARNING

Varnar om en möjlig farlig situation som kan leda till svåra personskador eller döden.

⚠ FÖRSIKTIGHET

Varnar om en möjlig farlig situation som kan leda till lättare personskador.

OBSERVERA

Varnar om en möjlig farlig situation som kan leda till materiella skador.

Ändamålsenlig användning

- Maskinen är avsedd att användas till våt och torr rengöring av golv- och väggytor.
- Apparaten är avsedd för uppsugning av torr, ej an-tändligt, hälsovådligt damm; dammklass M enligt EN 60 335-2-69. Restriktion: Inga cancerframkallande ämnen får sugas upp.
- Denna enhet är inte lämplig för anslutning till dammbildande maskiner.
- Apparaten är lämplig för industriell användning, t.ex. i lokaler för lager och tillverkningsindustri.
- Maskinen är inte godkänd för transport med kran.
- Denna maskin är avsedd för yrkesmässig användning, t.ex. på hotell, i skolor, på sjukhus och fabriker, i butiker, på kontor och av utyringsfirmor.

Symboler på aggregatet



WARNING: Denna maskin innehåller hälsovådligt damm. Tömning och skötsel inkl demontering av dammpåsen får endast göras av särskilt utbildad personal med lämplig skyddsklädsel. Koppla ej till innan hela filtersystemet är installerat och volymströmskontrollens funktion kontrollerats.

	Plattfilter	
	Beställningsnr.	6.907-276.0
	Avfallspåse	
	Beställningsnr.	9.989-607.0

Säkerhetsanvisningar

⚠ FARA

- När frånluften inte leds ut utomhus, måste inomhusbanan ha en tillräcklig luftutbyteshastighet L. För att upprätthålla föreskrivna gränsvärden får den tillbakaledda volymströmmen uppgå till maximalt 50 % av friskluftvolymströmmen (rumsvolym V_R x luftutbyteshastighet L_w). Utan särskilda ventilationsåtgärder gäller: $L_w = 1h^{-1}$.
- Endast för uppgiften utbildad personal får använda aggregatet och de substanser för vilka det är avsett; detta gäller även hanteringen av uppsamlade substanser.
- Apparaten innehåller hälsovådligt damm. Tömning och underhåll inklusive hantering av dammuppsamlingsbehållaren får endast utföras av kvalificerad personal med motsvarande skyddsutrustning.
- Använd aldrig apparaten utan ett komplett filteringsystem.
- Säkerhetsbestämmelser för det material som skall hanteras måste beaktas.

Aggregatelement

- 1 Nätkabel
- 2 Typskylt
- 3 Filterrengöring
- 4 Plattfilter
- 5 Sughuvud
- 6 Handtag för sughuvudet
- 7 Höger spärr till nedsättningsmekanik.
- 8 Mellanring
- 9 Koppling för tryckutjämning
- 10 Styrrulle för smutsbehållaren
- 11 Tryckutjämning
- 12 Smutsbehållare
- 13 Vänster spärr till nedsättningsmekanik
- 14 Bärhjul
- 15 Spärr av sughuvud
- 16 Sugfästen
- 17 Anslutningsmuff
- 18 Styrrulle för underredet med parkeringsbroms
- 19 Fäste till golvmunstycke
- 20 Chassi
- 21 Uppsamlingsbehållare
- 22 Handtag för smutsbehållaren
- 23 Hållare för sugrör
- 24 Vridknapp för slugslangsdiameter
- 25 Kontrollampa
- 26 Vridbrytare
- 27 Filterskydd
- 28 Kabelfäste
- 29 Skjuthandtag
- 30 Sugslangsvärnsnittets skala

Idrifttagning

⚠ **WARNING**

Sug inte utan filterelement eftersom sugmotor då kan skadas och hälsoriskerna ökar p.g.a. förhöjd finstoff-sandel!

- Ställ apparaten i arbetsläge och säkra den vid behov med parkeringsbromsar.
- Anslut sugslangen (medföljer ej) till sugfästet.
- Kontrollera nivån i smutsbehållaren före arbetets början och töm eventuellt behållaren.
- Kontrollera att smutsbehållaren är ordentligt isatt.
- Sätt på önskat tillbehör (medföljer ej).

Automatisk sugeffektsövervakning

Aggregatelet är utrustat med sugeffektsövervakning. Om luftfästigheten i sugslangen sjunker till under 20 m/s, så tänds kontrolllampan.

Observera: Kontrolllampan kan tändas ibland vid normal drift (t.ex. vid arbete med ett golvmunstycke) när luftmängden reduceras (tvärsnittsminskning) och undertrycket då höjs.

Observera: I dessa fall handlar det emellertid inte om en defekt utan om en indikation på att luftmängden reducerats och undertrycket höjts, så som beskrevs ovan.

Anti-Statik-System

Med det jordade anslutningsfästet avleds statisk uppladdning. Därigenom förhindras gnistbildning och stötar med elektriskt ledande tillbehör (tillval).

Handhavande

⚠ **FÖRSIKTIGHET**

Under sugning får platveckfiltret aldrig tas bort.

Försluta suganslutning

⚠ **WARNING**

Hälsorisker på grund av fint damm! Om sugslangen tas bort måste sugkopplingen stängas igen.

Bild **A**

- Sätt i anslutningsmuffen exakt i suganslutningen.
- Skjut in anslutningsmuffen fram till anslag.
- Lås fast suganslutningen med anslutningsmuffen genom att vrida till höger.

Observera: Exakt passform fås med "bajonettanslutningen".

Smutsbehållare

Observera: Smutsbehållaren måste tömmas när den är fylld upp till ca. 3 cm under övre kanten.

- Kontrollera regelbundet nivån i smutsbehållaren så att apparaten inte stängs av automatiskt.

Torr sugning

- Maskinen är utrustad med en avfallspåse, beställningsnr 9.989-607.0 (5 st.).

Observera: Med detta aggregat kan alla sorters damm upp till dammklass M sugas upp. Användning av dammpåse (beställningsnummer, se filtersystem) är tvingande föreskrivet.

Observera: Apparaten är lämplig att användas som industridammsugare för uppsugning av torrt, ej antändligt damm med MAK-värden högre än 0,1 mg/m³.

⚠ **FÖRSIKTIGHET**

Observera följande vid växling från våt- till torrsugning :

Sugning av torrt damm när filterelementet är fuktigt gör att filtret blir tilltäppt och därigenom oanvändbart.

- Våta filter ska torkas ordentligt före användning eller bytas ut mot torra.
- Byt filter vid behov, beskrivs i avsnitt "Underhåll och service".

Sätt in avfallspåse

- Spärra parkeringsbromsen.

Bild **B**

- Koppla bort tryckutjämning i övre delen.
- Dra spärren till avsättningsmekaniken uppåt.
- Dra skjutbygel uppåt. Behållaren låses upp och sänks.

Bild **C**

- Dra ut behållaren i handtaget.

Bild **D**

- Sätt in avfallspåsen på ett sådant sätt att den ligger an tätt emot behållarens vägg och golv.
- Drag avfallspåsen över behållaren.
- Sätt tillbaka behållaren och spärra den med skjutbygeln.

⚠ **WARNING**



Klämningsrisk! Håll aldrig händerna mellan smutsbehållaren och mellanringen eller i närheten av lyftmekaniken när behållaren ska spärras. Spärra behållaren genom att manövrera skjutbygeln med båda händerna.

- Sätt tillbaka tryckutjämning.

Våtsugning

Observera: Kontrollera ständigt nivån i smutsbehållaren vid upptagning av stora mängder vätska eftersom behållaren fylls på ett par sekunder och kan fyllas över.

⚠ FARA

Vid våtsugning får inget hälsofarligt damm sugas upp.

- Vid uppsugning av våt smuts måste avfallspåsen alltid avlägsnas.

Allmänt

⚠ FÖRSIKTIGHET

Beakta lokala föreskrifter för smutsvattenshantering.

- Vid uppsugning av våt smuts med fogmunstycket, eller om huvudsakligen större vätskemängder sugas upp, rekommenderas att funktionen "Filterrengöring" kopplas bort.
- Efter avslutad våtsugning: Torka plattveckfilter. Torka ren behållaren med en fuktig trasa och låt den torka.

Ta bort avfallspåse

→ Spärra parkeringsbromsen.

Bild 

- Koppla bort tryckutjämning i övre delen.
- Dra spärren till avsättningsmekaniken uppåt.
- Dra skjutbygel uppåt. Behållaren läses upp och sänks.

Bild 

→ Dra ut behållaren i handtaget.

Bild 

- Dra upp avfallspåsen.
- Förslut avfallspåsen tätt med förslutningsstripsen under öppningen.
- Ta ur avfallspåse.
- Avfallshandtera avfallspåsen enligt föreskrifter.
- Sätt tillbaka behållaren och spärra den med skjutbygel.



⚠ VARNING



Klämningsrisk! Håll aldrig händerna mellan smutsbehållaren och mellanringen eller i närheten av lyftmekaniken när behållaren ska spärras. Spärra behållaren genom att manövrera skjutbygel med båda händerna.

- Sätt tillbaka tryckutjämning.

Vridbrytare

	<ul style="list-style-type: none">– Maskin PÅ– Filterrengöring FRÅN
	<ul style="list-style-type: none">– Maskin FRÅN
	<ul style="list-style-type: none">– Maskin PÅ– Filterrengöring TILL

Koppla till aggregatet

- Stick i nätkontakten.
- Starta maskinen med vridbrytaren.

Ställ in sugslangstvärnsnitt

Observera: De olika sugslangsdiametrarna är nödvändiga för att det ska vara möjligt att anpassa till tillbehörens anslutningsdiametrar.

- Ställ in minsta volymström med vridreglaget för sugslangsdiametern.

Skalan indikerar sugslangens diameter.

Automatisk filterrengöring

Aggregatet förfogar över en nyartad, dubbel filterrengöring som är särskilt verkksam med fint damm. Funktionen gör att plattvecksfiltret renas automatiskt (pulserande ljud) var 7,5:de sekund med hjälp av en luftstöt.

Koppla från aggregatet

- Stäng av maskinen med vridbrytaren.
- Drag ur nätkontakten.

Efter varje användning

Töm behållaren (våt sugning)

- Spärra parkeringsbromsen.

Bild 

- Koppla bort tryckutjämning i övre delen.
- Dra spärren till avsättningsmekaniken uppåt.
- Dra skjutbygel uppåt. Behållaren läses upp och sänks.

Bild 

- Dra ut behållaren i handtaget.
- Töm behållaren.
- Sätt tillbaka behållaren och spärra den med skjutbygel.

⚠ VARNING



Klämningsrisk! Håll aldrig händerna mellan smutsbehållaren och mellanringen eller i närheten av lyftmekaniken när behållaren ska spärras. Spärra behållaren genom att manövrera skjutbygel med båda händerna.

- Sätt tillbaka tryckutjämning.

Byt avfallspåsen (torr sugning)

- Byt vid behov avfallspåsen enligt beskrivningen i avsnitt "Skötsel och underhåll".

Rengöra apparaten

- Rengör apparaten invändigt och utvändigt genom uppsugning och torka med en fuktig trasa.

Förvara aggregatet

- Rulla upp sladden kring sladdhållaren.
- Linda sugslangen kring skjutbygel.
- Sätt in golvmunstycket och sugröret i sina respektive hållare.
- Förvara apparaten i ett torrt rum och säkra den mot obehörig användning.

Transport

⚠ FÖRSIKTIGHET

Risk för person och egendomsskada! Observera vid transport maskinens vikt.

- Stäng sugkoppling, se manövrering.
- Lossa parkeringsbromsen och skjut maskinen med hjälp av skjutbygel.
- Fatta om underredet, inte i skjutbygel, när maskinen ska lastas.
- Vid transport i fordon ska maskinen säkras enligt respektive gällande bestämmelser så den inte kan tippa eller glida.

Förvaring

⚠ FÖRSIKTIGHET

Risk för person och egendomsskada! Observera maskinens vikt vid lagring.

Denna maskin får endast lagras inomhus.

Skötsel och underhåll

⚠ FARA

Stäng alltid av aggregatet och lossa nätkontakten innan arbeten på aggregatet utförs.

Dammuppsugande maskiner är säkerhetsanordningar för skydd mot eller åtgärdande av faror enligt den tyska lagen BGV A1.

- Vid underhåll av användaren ska apparaten endast demonteras, rengöras och underhållas i den utsträckning det är möjligt utan att faror för underhållspersonalen eller andra personer uppstår. Lämpliga försiktighetsåtgärder inkluderar avgiftning före demonteringen. Vidta åtgärder för lokalt filtrerad tvångsventilation där apparaten demonteras, rengöring av underhållsutrymme och lämpliga skyddsutrustningar för personalen.
- Apparats yttre ska avgiftas genom dammsugning och torkas rent eller behandlas med tätningsmedel innan den flyttas från det farliga området. Alla apparatdelar ska behandlas som förorenade när de flyttas från det farliga området. Lämpliga åtgärder måste vidtas för att undvika att dammet fördelas.
- Vid underhålls- och reparationsarbete ska alla förorenade föremål som inte kan rengöras i tillräckligt hög grad kastas bort. Sådana föremål ska omhändertas i lufttäta påsar i enlighet med gällande bestämmelser för hantering av sådant avfall.
- Vid transport och underhåll av apparaten ska in-sugsöppningen stängas med anslutningsmuffen.

⚠ VARNING

Säkerhetsanordningar, avsedda att skydda mot faror, måste underhållas regelbundet. Detta innebär att den säkerhetstekniska funktionen hos dessa anordningar, t.ex. tåthet hos aggregatet, skador på filtret, funktion hos kontrollpunkter, måste kontrolleras minst en gång om året av tillverkaren eller annan, för uppgiften kvalificerad person.

⚠ FÖRSIKTIGHET

Risk för skada! Använd aldrig rengöringsmedel som innehåller silkon.

- Enklare underhålls- och skötselarbeten kan genomföras av dig själv.
- Apparats yta och behållarens insida ska rengöras regelbundet med en våt trasa.

⚠ FARA

Risker på grund av hälsovådligt damm. Bär ansiktsmask P2 eller mask med högre värde samt engångsklädsel vid underhållsarbeten (t.ex. filterbyte).

Byta plattveckat filter

- Öppna filterlocket.
- Tag ut plattvecksfilter.
- Använd plattvecksfilter placeras i en dammtät, försluten påse, enligt gällande föreskrifter, när det ska kasseras.
- Tag bort smuts som samlats på renluftsidan.
- Sätt i ett nytt plattvecksfilter.
- Tillslut filterskyddet, det hakas hörbart fast.

Byt avfallspåse

- Spärra parkeringsbromsen.

Bild **B**

- Koppla bort tryckutjämning i övre delen.
- Dra spärren till avsättningsmekaniken uppåt.
- Dra skjutbygeln uppåt. Behållaren låses upp och sänks.

Bild **C**

- Dra ut behållaren i handtaget.

Bild **E**

- Dra upp avfallspåsen.
- Förslut avfallspåsen tätt med förslutningsstripsen under öppningen.
- Ta ur avfallspåse.
- Avfallshanterar avfallspåsen enligt föreskrifter.

Bild **D**

- Sätt i den nya avfallspåsen på ett sådant sätt att den ligger an tätt emot behållarens vägg och golv.
- Drag avfallspåsen över behållaren.
- Sätt tillbaka behållaren och spärra den med skjutbygeln.

⚠ VARNING



Klämningsrisk! Håll aldrig händerna mellan smutsbehållaren och mellanringen eller i närheten av lyftmekaniken när behållaren ska spärras. Spärra behållaren genom att manövrera skjutbygeln med båda händerna.

- Sätt tillbaka tryckutjämning.

Åtgärder vid störningar

⚠ FARA

Stäng alltid av aggregatet och lossa nätkontakten innan arbeten på aggregatet utförs.

Observera: Om ett fel uppträder (t.ex. om filtret går sönder), måste maskinen omgående stängas av. Felet måste åtgärdas före driften återupptas.

Sugturbinen fungerar inte

- Kontrollera säkring, kabel, kontakt och vägguttag.
- Slå på apparaten.

Sugkraften nedsatt

- Avlägsna stopp i sugmunstycke, sugrör, sugslang eller plattvecksfilter.
- Byt full avfallspåse.
- Kontrollera att sughuvudet och behållaren sitter ordentligt.
- Haka fast filterskyddet ordentligt.
- Byt plattveckat filter.
- Koppla in tryckutjämning i båda ändar.

Damm tränger ut under sugning

- Kontrollera plattvecksfilterets monteringsläge.
- Byt plattveckat filter.

Kontrolllampan lyster röd

- Rengör filtret.
- Byt plattveckat filter.
- Ställ in vridreglaget på rätt sugslangstvärnsnitt.
- Denna måste bytas ut när avfallspåsen är full och vid underskridning av minsta volymström.

Automatiska filterrengöringen arbetar inte

- Sugslang ej ansluten.
- Den använda sugslangen är för kort (< 3m) eller har för stor diameter.
- Informera kundservice.

Det går inte att stänga av den automatiska filterrengöringen

- Informera kundservice.

Garanti

I respektive land gäller de garantivillkor som publicerats av våra auktoriserade distributörer. Eventuella fel på aggregatet repareras utan kostnad under förutsättning att det orsakats av ett material- eller tillverkningsfel. I frågor som gäller garantin ska du vända dig med kvitto till inköpsstället eller närmaste auktoriserade serviceverkstad.

Tillbehör och reservdelar

Använd endast originaltillbehör och originalreservdelar, så att en säker och störningsfri drift av maskinen är garanterad.

Information om tillbehör och reservdelar finns på www.kaercher.com.

- Inget tillbehör ingår i leveransen. Tillbehöret måste beställas separat beroende av användning.
- Att maskinen fungerar felfritt kan endast säkerställas genom att använda sugslangar med de nominella storlekarna DN40 eller DN50.
- Reservdelar och tillbehör finns att få på inköpsstället, eller från närmaste KÄRCHER-filial.

EU-försäkringen om överensstämmelse

Härmed försäkras vi att nedanstående betecknade maskin i ändamål och konstruktion samt i den av oss levererade versionen motsvarar EU-direktivens tillämpliga grundläggande säkerhets- och hälsokrav. Vid ändringar på maskinen som inte har godkänts av oss blir denna överensstämmelseförklaring ogiltig.

Produkt: Våt- och torrdammsugare

Typ: 1.576-xxx

Tillämpliga EU-direktiv

2006/42/EG (+2009/127/EG)

2011/65/EU

2014/30/EU

Tillämpade harmoniserade normer

EN 55014-1: 2017 + A11: 2020

EN 55014-2: 2015

EN 60335-1

EN 60335-2-69

EN IEC 61000-3-2: 2019

EN 61000-3-3: 2013 + A1: 2019

EN 62233: 2008

EN IEC 63000: 2018

Tillämpade nationella normer

-

5.966-010

Undertecknade agerar på order av och med fullmakt från företagsledningen.

Verkställande direktör och delägare
M. Pfister

Kärcher Industrial Vacuuming GmbH
Robert-Bosch-Straße 4-8
73550 Waldstetten (Germany)
Tfn: +49 7171 94888-0
Fax: +49 7171 94888-528
Waldstetten, 2021/11/04

Tekniska data

		IVC 60/24-2
Nätspänning	V	220-240
Frekvens	Hz	1~ 50-60
Max. effekt	W	2760
Normeffekt	W	2400
Behållarvolym	l	60
Luftvolym (max.) vid sugslang med nominell bredd DN40 och nominell längd 8 m	m ³ /t	195
Luftvolym (max.) vid sugslang med nominell bredd DN50 och nominell längd 8 m	m ³ /t	245
Luftvolym (max.) vid sugslang med nominell bredd DN50 och nominell längd 3 m	m ³ /t	305
Undertryck (max.)	kPa (mbar)	22,4 (224)
Skydd	--	IP X4
Skyddsklass	--	I
Sugslanganslutning (C-DN/C-ID)	DN	70
Sugslang-märkdiameter	DN	40/50
Längd x Bredd x Höjd	mm	970 x 690 x 995
Filteryta	m ²	0,95
Typisk driftvikt	kg	60
Omgivningstemperatur (max.)	°C	+40
Beräknade värden enligt EN 60335-2-69		
Ljudtrycksnivå L _{pA}	dB(A)	73
Osäkerhet K _{pA}	dB(A)	1
Hand-Arm Vibrationsvärde	m/s ²	<2,5
Osäkerhet K	m/s ²	0,2

Nätkabel	H07RN-F 3x1,5 mm ²	
	Artikelnr.	Kabellängd
EU	6.649-915.0	10 m



Lue tämä alkuperäisiä ohjeita ennen laitteen käyttämistä, säilytä käyttöohje myöhemmää käyttöä tai mahdollista myöhempää omistajaa varten.

- Turvaohje nro 5.956-249.0 on ehdottomasti luettava ennen laitteen ensimmäistä käyttökertaa!
- Käyttöohjeen ja turvaohjeiden huomiotta jättäminen voi aiheuttaa vaurioita laitteeseen ja vaaroja käyttäjälle ja muille henkilöille.
- Jos havaitset kuljetusvaurioita, ota välittömästi yhteys jälleenmyyjään.

Sisällysluettelo

Ympäristönsuojelu	FI	1
Vaarallisuusasteet	FI	1
Käyttötarkoitus	FI	1
Laitteessa olevat symbolit	FI	1
Turvaohjeet	FI	1
Laitteen osat	FI	2
Käyttöönotto	FI	2
Käyttö	FI	2
Kuljetus	FI	4
Säilytys	FI	4
Hoito ja huolto	FI	4
Häiriöapu	FI	4
Takuu	FI	5
Varusteet ja varaosat	FI	5
EY-vaatimustenmukaisuusvakuutus	FI	5
Tekniset tiedot	FI	6

Ympäristönsuojelu

	Pakkausmateriaalit ovat kierrätettäviä. Älä käsittele pakkauksia kotitalousjätteenä, vaan toimita ne jätteiden kierrätykseen.
	Käytetyt laitteet sisältävät arvokkaita kierrätettäviä materiaaleja, jotka tulisi toimittaa kierrätykseen. Paristoja, öljyjä ja samankaltaisia aineita ei saa päästää ympäristöön. Tästä syystä toimita kuluneet laitteet asianmukaisiin keräyspisteisiin.

Huomautuksia materiaaleista (REACH)

Ajantasaisia tietoja ainesosista löytyy osoitteesta:
www.kaercher.com/REACH

Vaarallisuusasteet

⚠ VAARA

Huomautus välittömästi uhkaavasta vaarasta, joka voi aiheuttaa vakavan ruumiinvamman tai johtaa kuolemaan.

⚠ VAROITUS

Huomautus mahdollisesta vaarallisesta tilanteesta, joka voi aiheuttaa vakavan ruumiinvamman tai voi johtaa kuolemaan.

⚠ VARO

Huomautus mahdollisesta vaarallisesta tilanteesta, joka voi aiheuttaa vähäisiä vammoja.

HUOMIO

Huomautus mahdollisesta vaarallisesta tilanteesta, joka voi aiheuttaa aineellisia vahinkoja.

Käyttötarkoitus

- Tämä imuri on suunniteltu lattioiden ja seinäpintojen märkä- ja kuivapuhdistukseen.
- Laitte soveltuu kuivien, ei palavien, terveydelle haitallisten pölyjen imuroimiseen standardin EN 60 335–2–69, pölyluokka M mukaisesti. Rajoitus: Syöpää aiheuttavia aineita ei saa imuroida.
- Tämä laite ei sovellu liitettäväksi koneisiin, joista vapautuu pölyä.
- Tämä laite soveltuu teolliseen käyttöön, esim. varastointi- ja valmistustiloissa.
- Laitetta ei saa lastata nosturilla.
- Tämä laite soveltuu ammattimaiseen, esim. hotelleissa, kouluissa, sairaaloissa, tehtaissa, liikkeissä, toimitoissa ja vuokrattavissa toimitiloissa.

Laitteessa olevat symbolit

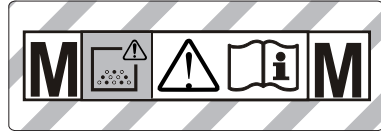

VAROITUS: Tämä laite sisältää terveydelle haitallisia pölyjä. Tyhjennyksen ja huollon, mukaanlukien pölypussin poiston, saavat tehdä vain asiantuntevat henkilöt, jotka käyttävät sopivaa henkilökohtaista suojavarustusta. Ei saa käynnistää, ennenkuin koko suodatusjärjestelmä on asennettu ja ilmapvirtaus valvontalaitteen toiminta on tarkastettu.

	Poisuodatin	
	Tilausno	6.907–276.0
	Hävityspussi	
	Tilausno	9.989–607.0

Turvaohjeet

⚠ VAARA

- Jos poistoilma palautetaan huoneeseen, huoneeseen on oltava riittävä ilmanvaihtomäärä L. Vaadittujen raja-arvojen noudattamiseksi palautettu tilavuusvirta saa olla enintään 50% raikasilman tilavuusvirrasta (huonetilavuus V_R x ilmanvaihtomäärä L_W). Ilman erityistä tuuletustoinenpidettä pätee: $L_W=1h^{-1}$.
- Vain koulutettu henkilöstö saa käyttää laitetta, käsitellä aineita, joita sillä imuroidaan ja suorittaa kehräytyneen aineen hävittämisen turvallisella menetelmällä.
- Tämä laite sisältää terveydelle haitallista pölyä. Vain asiantuntijat, jotka käyttävät vastaavia suojavarusteita, saavat suorittaa tyhjennys- ja huoltotoimenpiteitä, mukaan lukien pölynkeruusäiliöiden tyhjennyksen.
- Älä käytä laitetta ilman täydellistä suodatusjärjestelmää.
- Kaikkia käsiteltäviä aineita koskevia turvamääräyksiä on noudatettava.

Laitteen osat

- 1 Verkkokaapeli
- 2 Tyyppikilpi
- 3 Suodattimen puhdistus
- 4 Poimusuodatin
- 5 Imupää
- 6 Imupään käsikahva
- 7 Laskumekanismin oikeanpuolisen lukituksen vapautus
- 8 Väli rengas
- 9 Paineentasauskytkin
- 10 Likasäiliön ohjausrulla
- 11 Paineentasaus
- 12 Pölysäiliö
- 13 Laskumekanismin vasemmanpuolisen lukituksen vapautus
- 14 Juoksupyörä
- 15 Imupään lukitus
- 16 Imukaulus
- 17 Liitosmuhvi
- 18 Kuljetusalustan seisontajarrullinen ohjauspyörä.
- 19 Lattiasuuttimen pidike
- 20 Kuljetusalusta
- 21 Keräysallas
- 22 Likasäiliön käsikahva
- 23 Pidike imuputkelle
- 24 Kiertokytkin imuletkun poikkileikkauksen vaihtamiseen
- 25 Merkkivalo
- 26 Kiertokytkin
- 27 Suodattimen kansi
- 28 Johdon pidike
- 29 Työntökahva
- 30 Imuletkun poikkileikkauksasteikko

Käyttöönotto

VAROITUS

Imurointi ilman suodatinelementtiä on kielletty, koska muuten imumootoria vaurioitetaan ja lisääntynyt hienopölyn ulospääsy aiheuttaa vaaraa terveydelle.

- Aseta laite toiminta-asentoon ja varmista laite tarvittaessa seisontajarruilla.
- Pistä imuletku (ei kuulu toimitukseen) imuliittimeen.
- Tarkasta likasäiliön täyttömäärä ennen töiden aloittamista ja tyhjennä säiliö tarvittaessa.
- Varmista, että likasäiliö on asennettu oikein paikalleen.
- Kiinnitä letkuun haluttu varuste (ei kuulu toimitukseen).

Automaattinen imutehonvalvonta

Laite on varustettu imutehonvalvonnalla. Jos ilman nopeus imuletkussa laskee alle 20 m/s nopeuden, sytty merkkivalo palamaan.

Huomautus: Merkkivalo voi syttyä ajoittain palamaan normaalikäytön aikana (esim. työskenneltäessä lattiasuulakkeen kanssa), kun ilmamäärä vähenee (poikkileikkauksen pienentyessä) ja alipaine lisääntyy siitä johtuen.

Huomautus: Näissä tapauksissa ei ole kuitenkaan kyse viasta, vaan merkki siitä kuten ylhäällä mainittu, että ilmamäärä on vähentynyt ja alipaine on lisääntynyt.

Antistaattinen järjestelmä

Maadoitetut liittimet johtavat staattiset lataukset pois. Täten estetään kipinät ja virtasäyöksät sähköisesti johtavia lisävarusteita (optio) käytettäessä.

Käyttö

VARO

Imuroinnin aikana ei saa koskaan poistaa poimusuodatinta.

Imuliittännän sulkeminen

VAROITUS

Hienopöly on terveydelle vaarallista! Kun imuletku irrotetaan, imuliittäntä on suljettava.

Kuva **A**

- Liitä liitosmuhvi sovitus tarkasti imuliittäntään.
- Työnnä liitosmuhvi vasteeseen asti sisään.
- Sulje imuliittäntä tiukasti liitosmuhvilla kiertämällä muhvia oikealle.

Huomautus: "Pikaliiitin" pitää huolen sovitus tarkkuudesta.

Likasäiliö

Huomautus: Likasäiliö on tyhjennettävä, kun se on täytynyt noin 3 cm etäisyydelle säiliön yläreunasta.

- Tarkasta säännöllisin väliajoin likasäiliön täyttömäärä, koska laite ei kytkeydy automaattisesti pois päältä.

Kuivaimu

- Laite on varustettu yhdellä jätesäkillä, tilausnro 9.989-607.0 (5 kpl).

Huomautus: Tällä laitteella voidaan imuroida kaikkia pölyjä pölyluokkaan M saakka. Laki määrää käyttämään pölynkeruupussia (tilausnumero, katso Suodatinjärjestelmät).

Huomautus: Laite soveltuu teollisuuspölynimurina käytettäväksi kuivien, ei palavien pölyjen, joiden MAK-arvo on suurempi tai yhtä suuri kuin 0,1 mg/m³ imuroimiseen.

VARO

Huomioi märkäimuroinnista kuivaimurointiin vaihdettaessa:

Kuivan pölyn imurointi määrää suodatinelementtiä käytetään tukkii suodattimen ja voi tehdä suodattimen käyttökelvottomaksi.

- Kuivaa märkä suodatin hyvin ennen käyttöä tai vaihda se kuivaan suodattimeen.
- Vaihda suodatin tarvittaessa, toimenpide kuvataan kohdassa "Hoito ja huolto".

Hävityspussin laitto paikalleen

- Lukitse seisontajarrut.

Kuva **B**

- Pistä paineentasaus yläpäähän.
- Vedä laskumekanismin lukituksen vapauttimia ylöspäin.
- Vedä työntöaisaa ylöspäin. Säiliö vapautuu ja laskeutuu alas.

Kuva **C**

- Vedä säiliö käsikahvasta ulos.

Kuva **D**

- Aseta paikalleen siten, että se on joka puolelta vasten säiliön seinää ja pohjaa.
- Käännä hävityspussin reunat säiliön reunojen ylitse.
- Aseta säiliö takaisin paikalleen ja lukitse työntöaisaan.

△ VAROITUS



Puristumisvaara! Älä missään tapauksessa pidä käsiäsi likasäiliön ja välirenkaan välissä tai nostomekanismin läheisyydessä lukitsemista suorittaessasi. Lukitse säiliö molemmilla käsillä työntöaisaa käyttäen.

→ Pistä paineentasaus takaisin paikalleen.

Märkäimu

Huomio: Valvo jatkuvasti likasäiliön täyttömäärää suuria nestemääriä imuroitaessa, koska säiliö voi täyttyä muutamassa sekunnissa ja vuotaa siksi ylitse.

△ VAARA

Märkäimuroinnissa ei saa imuroida terveydelle vaarallisia pölyjä.

– Hävityspussi on aina poistettava märkää likaa imuroitaessa.

Yleistä

△ VARO

Noudata jäteveden käsittelyä koskevia paikallisia määräyksiä.

– Imuroitaessa märkää likaa rakosuuttimella tai, jos imuroidaan pääasiassa suuria nestemääriä, on suositeltavaa kytkeä "Suodattimenpuhdistus"-toiminta pois päältä.

– Märkäimuroinnin päätyttyä: Kuivaa poimusuodatin. Puhdista säiliö kostealla liinalla ja anna kuivua.

Hävityspussin poistaminen

→ Lukitse seisontajarrut.

Kuva

→ Pistä paineentasaus yläpäähän.

→ Vedä laskumekaniikan lukituksen vapauttimia ylöspäin.

→ Vedä työntöaisaa ylöspäin. Säiliö vapautuu ja laskeutuu alas.

Kuva

→ Vedä säiliö käsikahvasta ulos.

Kuva

→ Käännä hävityspussin reunat ylös.

→ Sulje hävityspussi tiiviisti sulkunauhalla aukon alapuolelta.

→ Poista hävityspussi.

→ Hävitä hävityspussi lain määräysten mukaisesti.

→ Aseta säiliö takaisin paikalleen ja lukitse työntöaisaan.

△ VAROITUS



Puristumisvaara! Älä missään tapauksessa pidä käsiäsi likasäiliön ja välirenkaan välissä tai nostomekanismin läheisyydessä lukitsemista suorittaessasi. Lukitse säiliö molemmilla käsillä työntöaisaa käyttäen.

→ Pistä paineentasaus takaisin paikalleen.

Kiertokytkin

	– Laite ON – Suodatinpuhdistus OFF
	– Laite OFF
	– Laite ON – Suodatinpuhdistus ON

Laitteen käynnistys

→ Työnnä virtapistoke pistorasiaan.
→ Kytke laite päälle kiertokytkimellä.

Imuletkun läpimitan säätö

Huomautus: Eriaisia imuletkun läpimittoja tarvitaan, jotta ne sopivat varusteiden erikokoisiin liitäntöihin.

→ Säädä vähimmäistilavuusvirta imuletkun poikkileikkauksen kiertokytkimellä.

Asteikko näyttää imuletkun poikkileikkauksen.

Automaattinen suodattimen puhdistus

Imuri on varustettu uudella kaksinkertaisella suodattimen puhdistuksella, joka on erityisen tehokas hienolla pölyllä. Poimusuodatin puhdistetaan tällöin joka 7,5 sekunti automaattisesti ilmansäyöksellä (kuuluu sykkivä ääni).

Laitteen kytkeminen pois päältä

→ Kytke laite kiertokytkimellä pois päältä.
→ Vedä verkkopistoke irti.

Jokaisen käyttökerran jälkeen

Säiliön tyhjennys (märkäimurointi)

→ Lukitse seisontajarrut.

Kuva

→ Pistä paineentasaus yläpäähän.

→ Vedä laskumekaniikan lukituksen vapauttimia ylöspäin.

→ Vedä työntöaisaa ylöspäin. Säiliö vapautuu ja laskeutuu alas.

Kuva

→ Vedä säiliö käsikahvasta ulos.

→ Tyhjennä säiliö.

→ Aseta säiliö takaisin paikalleen ja lukitse työntöaisaan.

△ VAROITUS



Puristumisvaara! Älä missään tapauksessa pidä käsiäsi likasäiliön ja välirenkaan välissä tai nostomekanismin läheisyydessä lukitsemista suorittaessasi. Lukitse säiliö molemmilla käsillä työntöaisaa käyttäen.

→ Pistä paineentasaus takaisin paikalleen.

Jätessäkin vaihtaminen (kuivaimurointi)

→ Vaihda jätessäkki tarvittaessa, toimenpide kuvataan kohdassa "Hoito ja huolto".

Laitteen puhdistus

→ Puhdista laite sisältä ja ulkoa imuroimalla ja kostealla liinalla pyyhkimällä.

Laitteen säilytys

- Kierra verkkokaapeli kaapelikannattimien ympärille.
- Kierrä imuletku työntöaisan ympärille.
- Pistä lattiasuulake ja imuputki omaan kannattimeensa.
- Säilytä laite kuivassa tilassa ja suojaa se asiattomalta käytöltä.

Kuljetus

VARO

Loukkaantumis- ja vahingoittumisvaaravaara! Huomioi kuljetettaessa laitteen paino.

- Sulje imuliihtäntä, katso kohtaa Käyttö.
- Irrota seisontajarru ja työnnä laitetta työntöaisasta.
- Kun lastaat laitteen autoon, pidä kiinni kuljetusalustasta, ei työntökavasta.
- Kun kuljetat laitetta ajoneuvoissa, varmista laite liukumisen ja kaatumisen varalta kulloinkin voimassa olevien ohjesääntöjen mukaisesti.

Säilytys

VARO

Loukkaantumis- ja vahingoittumisvaaravaara! Huomioi säilytettäessä laitteen paino.

Tätä laitetta saa säilyttää vain sisätiloissa.

Hoito ja huolto

VAARA

Virtapistoke on vedettävä irti pistorasiasta ennen kaikkia laitteeseen kohdistuvia töitä.

Pölyä poistavat koneet ovat (Saksan) BGV A1:n mukaan vaarojen estämiseen tai poistamiseen tarkoitettuja turvalaitteita.

- Kun käyttäjän on laitteen huoltamista varten, purettava, puhdistettava ja huollettava se, on työ suoritettava mikäli mahdollista siten, että siitä ei aiheudu vaaraa huoltohenkilöstölle eikä sivullisille. Sopivat varoimenpiteet sisältävät myrkytjen poiston ennen laitteen purkamista osiin. Ryhdy toimenpiteisiin paikalla suodatettua pakkoilmanpoistoa varten siellä, missä laite puretaan osiin, huoltopaikan puhdistusta ja henkilökunnan sopivaa suojaa varten.
- Laitteen ulkopinnalta on poistettava myrkyt imurointimenetelmällä ja pyyhittävä puhtaaksi tai käsiteltävä tiivistysaineella, ennen kuin laite tuodaan pois vaaralliselta alueelta. Laitteen kaikki osat on katsottava likaantuneiksi, kun ne tuodaan pois vaaralliselta alueelta. On ryhdyttävä soveltuviin toimenpiteisiin, jotta vältytään pölyn leviämiseltä.
- Huolto- ja korjaustöiden suorittamisen yhteydessä on hävitettävä kaikki likaantuneet esineet, joita ei voida tyydyttävästi puhdistaa. Tällaiset esineet on hävitettävä tiiviissä pussissa yhtäpitävästi voimassa olevien määräysten kanssa, jotka koskevat tällaisten jätteiden hävittämistä.
- Imuaukko on suljettava laitteen kuljetuksessa ja huollossa liitosmuhvilla.

VAROITUS

Vaarojen estämiseen tarkoitettut turvalaitteet on huollettava säännöllisesti. Tämä tarkoittaa, valmistajan tai asiaan perehdytetyn henkilön on tarkastettava vähintään kerran vuodessa turvalaitteiden turvallisuustekninen moitteeton toimivuus, esim. laitteen tiiviys, suodattimen vaurioittuminen, valvontalaitteiden toiminta.

VARO

Vaurioittumisvaara! Älä käytä puhdistamiseen silikonipitoisia hoitoaineita.

- Yksinkertaiset huolto- ja hoitotyöt voi tehdä itse.
- Laitteen pinta ja säiliön sisäpuoli on puhdistettava säännöllisesti kostealla liinalla.

VAARA

Terveydelle haitallisen pölyn aiheuttama vaara terveydelle. Huolotöissä (esim. suodattimen vaihto) on käytettävä hengityssuojamaskia P2 tai parempaa ja kerta-käyttövaatetusta.

Poimusuodattimen vaihto

- Avaa suodattimen kansi.
- Poista poimusuodatin.
- Hävitä käytetty poimusuodatin pölytiiviisti suljetussa pussissa lain määräysten mukaan.
- Poista kerääntynyt lika puhdasilmapuolelta.
- Aseta uusi poimusuodatin paikalleen.
- Sulje suodattimen kansi, sen on lukittava kuuluvasti.

Hävityspussin vaihtaminen

- Lukitse seisontajarrut.

Kuva **B**

- Pistä paineentasaus yläpäähän.
- Vedä laskumekaniikan lukituksen vapauttimia ylöspäin.
- Vedä työntöaisaa ylöspäin. Säiliö vapautuu ja laskeutuu alas.

Kuva **C**

- Vedä säiliö käsikavasta ulos.

Kuva **E**

- Käännä hävityspussin reunat ylös.
- Sulje hävityspussi tiiviisti sulkunauhalla aukon alapuolelta.
- Poista hävityspussi.
- Hävitä hävityspussi lain määräysten mukaisesti.

Kuva **D**

- Aseta uusi hävityspussi paikalleen siten, että se on joka puolelta vasten säiliön seinää ja pohjaa.
- Käännä hävityspussin reunat säiliön reunojen ylitse.
- Aseta säiliö takaisin paikalleen ja lukitse työntöaisaan.

VAROITUS



Puristumisvaara! Älä missään tapauksessa pidä käsiäsi likasäiliön ja välirenkaan välissä tai nostomekanismin läheisyydessä lukitsemista suorittaessasi. Lukitse säiliö molemmilla käsillä työntöaisaa käyttäen.

- Pistä paineentasaus takaisin paikalleen.

Häiriöapu

VAARA

Virtapistoke on vedettävä irti pistorasiasta ennen kaikkia laitteeseen kohdistuvia töitä.

Huomautus: Häiriön esintyessä (esim. suodattimen repeytyminen) laite on heti kytkettävä pois päältä. Ennen uutta käyttämistä häiriön aiheuttaja on poistettava.

Imuturbiini ei pyöri

- Tarkasta kaapeli, pistoke, sulake ja pistorasia.
- Kytke laite päälle.

Imuvoima vähenee

- Poista tukokset imusuuttimesta, imuputkesta, imuletkusta tai poimusuodattimesta.
- Vaihda täytynyt hävityspussi.
- Tarkasta imupään ja säiliön kunnollinen istuvuus.
- Lukitse suodattimen kansi oikein.
- Vaihda poimusuodatin.
- Pistä paineentasaus molempiin päihin.

Pöly pääsee ulos imuvaiheessa

- Tarkasta poimusuodattimen oikea asennus.
- Vaihda poimusuodatin.

Merkkivalo palaa punaisena

- Suorita suodattimen puhdistus.
- Vaihda poimusuodatin.
- Aseta kiertokytkin vastaamaan imuputken todellista läpimittaa.
- Kun pölyn hävitysputsi tulee täyteen ja vähimmäis-tilavuusvirta alittuu, se on vaihdettava.

Automaattinen suodattimen puhdistus ei toimi

- Imuletku ei ole liitettynä.
- Käytössä oleva imuletku on liian lyhyt (< 3m) tai sen läpimitta on liian suuri.
- Ota yhteyttä asiakaspalveluun.

Automaattista suodatinpuhdistusta ei voi kytkeä pois päältä

- Ota yhteyttä asiakaspalveluun.

Takuu

Kussakin maassa ovat voimassa valtuuttamamme myyntiorganisaation julkaisemat takuehdot. Materiaali- ja valmistusvirheistä aiheutuvat virheet laitteessa korjaamme takuuaikana maksutta. Takuutapauksessa ota yhteys ostotositteen kanssa jälleenmyyjään tai lähimpään valtuutettuun huoltoon.

Varusteet ja varaosat

Käytä vain alkuperäisiä tarvikkeita ja varaosia. Ne takaavat laitteen turvallisen ja häiriöttömän toiminnan. Tietoja tarvikkeista ja varaosista on sivustolla www.kärcher.com.

- Toimitukseen ei kuulu varusteita. Varusteet on tilattava erikseen käyttötarkoituksen perusteella.
- Laitteen moitteeton toiminta voidaan varmistaa vain imuletkun nimellislevyysillä DN40 tai DN50.
- Varaosat ja erityisvarusteet saat kauppialtasi tai lähimmäältä KÄRCHER tytäryhtiöltä.

EY-vaatimustenmukaisuusvakuutus

Vakuutamme, että alla mainitut tuotteet vastaavat suunnittelultaan ja rakenteeltaan sekä valmistustavaltaan EU-direktiivien asianomaisia turvallisuus- ja terveysvaatimuksia. Jos tuotteeseen/tuotteisiin tehdään muutoksia, joista ei ole sovittu kanssamme, tämä vakuutus ei ole enää voimassa.

Tuote: Märkä- ja kuivaimuri

Tyyppi: 1.576-xxx

Yksiselitteiset EU-direktiivit

2006/42/EY (+2009/127/EY)

2011/65/EU

2014/30/EU

Sovelletut harmonisoidut standardit

EN 55014-1: 2017 + A11: 2020

EN 55014-2: 2015

EN 60335-1

EN 60335-2-69

EN IEC 61000-3-2: 2019

EN 61000-3-3: 2013 + A1: 2019

EN 62233: 2008

EN IEC 63000: 2018

Sovelletut kansalliset standardit

-

5.966-010

Allekirjoittaneet toimivat liikejohdon puolesta ja sen valtuuttamina.

Toimitusjohtajana toimiva yhtiömiehen
M. Pfister

Kärcher Industrial Vacuuming GmbH
Robert-Bosch-Straße 4-8
73550 Waldstetten (Germany)
Puh.: +49 7171 94888-0
Faksi: +49 7171 94888-528
Waldstetten, 2021/11/04

Tekniset tiedot

		IVC 60/24-2
Verkköjännite	V	220–240
Taajuus	Hz	1~ 50-60
Maks. teho	W	2760
Nimellisteho	W	2400
Säiliön tilavuus	l	60
Ilmamäärä (maks.) imuletkun nimellislevyvedellä DN40 ja pituudella 8 m	m ³ /h	195
Ilmamäärä (maks.) imuletkun nimellislevyvedellä DN50 ja pituudella 8 m	m ³ /h	245
Ilmamäärä (maks.) imuletkun nimellislevyvedellä DN50 ja pituudella 3 m	m ³ /h	305
Alipaine (maks.)	kPa (mbar)	22,4 (224)
Suojatyyppi	--	IP X4
Kotelointiluokka	--	I
Imuletkuliitin (C-DN/C-ID)	DN	70
Imuletkun nimellisläpimitta	DN	40/50
Pituus x leveys x korkeus	mm	970 x 690 x 995
Suodatinpinta	m ²	0,95
Tyypillinen käyttöpaino	kg	60
Ympäristön lämpötila (maks.)	°C	+40
Mitatut arvot EN 60335-2-69 mukaisesti		
Äänenpainetaso L _{pA}	dB(A)	73
Epävarmuus K _{pA}	dB(A)	1
Käsi-käsivarsi värinäarvo	m/s ²	< 2,5
Epävarmuus K	m/s ²	0,2

Verkkokaapeli	H07RN-F 3x1,5 mm ²	
	Osa-nro	Johdon pituus
EU	6.649–915.0	10 m



Πριν χρησιμοποιήσετε τη συσκευή σας για πρώτη φορά, διαβάστε αυτές τις πρωτότυπες οδηγίες χρήσης, ενεργήστε σύμφωνα με αυτές και κρατήστε τις για μελλοντική χρήση ή για τον επόμενο ιδιοκτήτη.

- Πριν από την πρώτη χρήση διαβάστε οπωσδήποτε τις υποδείξεις ασφαλείας αρ. 5.956-249.0!
- Η μη τήρηση των οδηγιών χρήσης, καθώς και των υποδείξεων ασφαλείας, μπορεί να προκαλέσει βλάβες στη συσκευή ή κινδύνους για τον χρήστη ή άλλα άτομα.
- Σε περίπτωση βλαβών κατά τη μεταφορά ειδοποιήστε αμέσως τον αντιπρόσωπό σας.

Πίνακας περιεχομένων

Προστασία περιβάλλοντος	EL	1
Διαβάθμιση κινδύνων	EL	1
Χρήση σύμφωνα με τους κανονισμούς	EL	1
Σύμβολα στη συσκευή	EL	1
Υποδείξεις ασφαλείας	EL	1
Στοιχεία συσκευής	EL	2
Έναρξη λειτουργίας	EL	2
Χειρισμός	EL	2
Μεταφορά	EL	4
Αποθήκευση	EL	4
Φροντίδα και συντήρηση	EL	4
Αντιμετώπιση βλαβών	EL	5
Εγγύηση	EL	5
Εξαρτήματα και ανταλλακτικά	EL	6
Δήλωση Συμμόρφωσης των ΕΕ	EL	6
Τεχνικά χαρακτηριστικά	EL	7

Προστασία περιβάλλοντος

	Τα υλικά συσκευασίας είναι ανακυκλώσιμα. Μην πετάτε τις συσκευασίες στα οικιακά απορρίμματα, αλλά σε ειδικό σύστημα επαναχρησιμοποίησης.
	Οι παλιές συσκευές περιέχουν ανακυκλώσιμα υλικά, τα οποία θα πρέπει να μεταφέρονται σε σύστημα επαναχρησιμοποίησης. Οι μπαταρίες, τα λάδια και παρόμοια υλικά δεν επιτρέπεται να καταλήγουν στο περιβάλλον. Για το λόγο αυτόν η διάθεση παλιών συσκευών πρέπει να γίνεται σε κατάλληλα συστήματα συλλογής.

Υποδείξεις για τα συστατικά (REACH)

Ενημερωμένες πληροφορίες για τα συστατικά μπορείτε να βρείτε στη διεύθυνση:

www.kaercher.com/REACH

Διαβάθμιση κινδύνων

⚠ ΚΙΝΔΥΝΟΣ

Υποδείξεις για άμεσα επαιτούμενο κίνδυνο, ο οποίος μπορεί να έχει ως συνέπεια σοβαρό ή θανάσιμο τραυματισμό.

⚠ ΠΡΟΕΙΔΟΠΟΙΗΣΗ

Υποδείξεις για μια δυνητικά επικίνδυνη κατάσταση, η οποία μπορεί να έχει ως συνέπεια σοβαρό ή θανάσιμο τραυματισμό.

⚠ ΠΡΟΣΟΧΗ

Υπόδειξη για μια ενδεχομένη επικίνδυνη κατάσταση, η οποία μπορεί να οδηγήσει σε ελαφρό τραυματισμό.

ΠΡΟΣΟΧΗ

Υπόδειξη για μια δυνητικά επικίνδυνη κατάσταση, η οποία μπορεί να έχει ως συνέπεια υλικές ζημιές.

Χρήση σύμφωνα με τους κανονισμούς

- Αυτή η ηλεκτρική σκούπα προορίζεται για τον υγρό και τον ξηρό καθαρισμό επιφανειών δαπέδων και τοίχων.
- Η συσκευή ενδείκνυται για την αναρρόφηση ξηρής, μη εύφλεκτης, βλαβερής για την υγεία σκόνης. Κατάλληλο για κατηγορία σκόνης M κατά EN 60 335–2–69. Περιορισμοί: Δεν επιτρέπεται η αναρρόφηση καρκινογόνων ουσιών.
- Αυτή η συσκευή δεν είναι κατάλληλη για σύνδεση με μηχανές που δημιουργούν σκόνη.
- Η συσκευή αυτή είναι κατάλληλη για βιομηχανική χρήση, π.χ. σε αποθήκες και εργοστάσια.
- Η συσκευή δεν διαθέτει έγκριση για μεταφορά με γερανό.
- Η συσκευή δεν διαθέτει έγκριση για μεταφορά με γερανό. Η συσκευή αυτή προορίζεται για επαγγελματική ή χρήση, π.χ. σε ξενοδοχεία, σχολεία, νοσοκομεία, εργοστάσια, καταστήματα, γραφεία και εταιρείες ανοικτάσεως.

Σύμβολα στη συσκευή



ΠΡΟΕΙΔΟΠΟΙΗΣΗ: Η συσκευή αυτή περιέχει σκόνης βλαβερές για την υγεία. Η εκκένωση και συντήρηση, συμπεριλαμβανομένης της αφαίρεσης της σακούλας σκόνης, επιτρέπεται να εκτελούνται από ειδικευμένο άτομο που φορά κατάλληλο προστατευτικό εξοπλισμό. Να μην τίθεται σε λειτουργία πριν της εγκατάσταση ολόκληρου του συστήματος φίλτρου και τον έλεγχο του ρεύματος όγκου.

	Επίπεδο πυκνωτό φίλτρο	
	Κωδ. παραγγελίας	6.907-276.0
	Σακούλα απόρριψης	
	Κωδ. παραγγελίας	9.989-607.0

Υποδείξεις ασφαλείας

⚠ ΚΙΝΔΥΝΟΣ

- Εάν ο ανακυκλούμενος αέρας επιστρέφει στο χώρο, τότε πρέπει να υπάρχει επαρκές ποσοστό ανανέωσης αέρα L. Προκειμένου να τηρούνται οι απαραίτητες οριακές τιμές, η ογκομετρική παροχή επιστροφής επιτρέπεται να ανέρχεται το ανώτερο στο 50% της ογκομετρικής παροχής φρέσκου αέρα (όγκος χώρου V_R x ποσοστό ανανέωσης αέρα L_w). Χωρίς ιδιαίτερα μέτρα αερισμού ισχύει: $L_w=1h^{-1}$.
- Χρήση της συσκευής και των υλικών, για τα οποία χρησιμοποιείται, συμπεριλαμβανομένης της ασφαλούς διάθεσης των αναρροφούμενων υλικών μόλον από εκπαιδευμένο προσωπικό.

- Η συσκευή αυτή περιέχει σκόνη βλαβερή για την υγεία. Οι εργασίες εκκένωσης και συντήρησης, συμπεριλαμβανομένης της απόσυρσης των κάδων συλλογής σκόνης, επιτρέπεται να γίνονται μόνο από εξειδικευμένο προσωπικό, το οποίο φοράει τον κατάλληλο προστατευτικό εξοπλισμό.
- Η συσκευή δεν επιτρέπεται να λειτουργεί χωρίς το πλήρες σύστημα φιλτραρίσματος.
- Λαμβάνετε υπόψη τους φαρμαστέους κανόνες ασφαλείας για τα υπό επεξεργασία υλικά.

Στοιχεία συσκευής

- 1 Καλώδιο τροφοδοσίας
- 2 Πινακίδα τύπου
- 3 Καθάρισμα φίλτρου
- 4 Επίπεδο πτυχωτό φίλτρο
- 5 Κεφαλή αναρρόφησης
- 6 Χειρολαβή της κεφαλής αναρρόφησης
- 7 Δεξιά διάταξη απασφάλισης του μηχανισμού απόθεσης
- 8 Ενδιάμεσος δακτύλιος
- 9 Σύνδεσμος εξισορρόπησης πίεσης
- 10 Τροχίσκος δοχείου ρύπων
- 11 Εξισορρόπηση πίεσης
- 12 Δοχείο ρύπων
- 13 Αριστερή διάταξη απασφάλισης του μηχανισμού απόθεσης
- 14 Τροχός
- 15 Ασφάλιση της κεφαλής αναρρόφησης
- 16 Στόμιο αναρρόφησης
- 17 Μούφα
- 18 Τροχίσκος πλαισίου με φρένο ακινητοποίησης
- 19 Στήριγμα για ακροφύσιο δαπέδου
- 20 Τροχήλατη βάση
- 21 Δοχείο συλλογής
- 22 Χειρολαβή δοχείου ρύπων
- 23 Στήριγμα για σωλήνα αναρρόφησης
- 24 Περιτροφικός διακόπτης για διατομή ελαστικού σωλήνα αναρρόφησης
- 25 Ενδεικτική λυχνία
- 26 Περιτροφικός διακόπτης
- 27 Κάλυμμα φίλτρου
- 28 Συγκρατητής καλωδίου
- 29 Λαβή μεταφοράς
- 30 Διαβάθμιση διατομής ελαστικού σωλήνα αναρρόφησης

Έναρξη λειτουργίας

Δ ΠΡΟΕΙΔΟΠΟΙΗΣΗ

Μην προβαίνετε σε αναρρόφηση χωρίς το στοιχείο φίλτρου, διότι διαφορετικά θα προκληθεί βλάβη στον κινητήρα αναρρόφησης και παρουσιάζεται έτσι κίνδυνος για την υγεία λόγω αυξημένης εκπομπής λεπτής σκόνης.

- Τοποθετήστε τη συσκευή σε θέση εργασίας, εάν χρειάζεται ασφαλίστε την με το φρένο ακινητοποίησης.
- Τοποθετήστε τον ελαστικό σωλήνα αναρρόφησης (δεν περιλαμβάνεται στη συσκευασία) στο στόμιο αναρρόφησης.
- Ελέγξτε τη στάθμη πλήρωσης στο δοχείο ρύπων πριν την έναρξη της εργασίας και αδειάστε το δοχείο κατά περίπτωση.
- Βεβαιωθείτε ότι το δοχείο ρύπων είναι σωστά τοποθετημένο.
- Συνδέστε το επιθυμητό εξάρτημα (δεν περιλαμβάνεται στη συσκευασία).

Αυτόματη παρακολούθηση αναρροφητικής ισχύος

Η συσκευή είναι εξοπλισμένη με σύστημα παρακολούθησης αναρροφητικής ισχύος. Εάν η ταχύτητα του αέρα στον ελαστικό σωλήνα αναρρόφησης πέσει κάτω από 20 m/s, τότε ανάβει η ενδεικτική λυχνία.

Υπόδειξη: Η ενδεικτική λυχνία ενδέχεται να ανάβει κατά διαστήματα κατά τη διάρκεια της κανονικής λειτουργίας (π.χ. όταν χρησιμοποιείται το ακροφύσιο δαπέδου), όταν μειώνεται η ποσότητα αέρα (μείωση διατομής) και αυξάνεται η υψοπίεση.

Υπόδειξη: Στις περιπτώσεις αυτές δεν πρόκειται για σφάλμα, αλλά για υπόδειξη ότι η ποσότητα αέρα μειώθηκε και η υψοπίεση αυξήθηκε, όπως αναφέρεται παραπάνω.

Ανιστατικό σύστημα

Οι γειωμένοι ρευματοδότες τροφοδοσίας διοχετεύουν τα ηλεκτροστατικά φορτία. Έτσι αποφεύγονται οι σπίθες και η υπερβολή ρεύματος των αγώνιμων εξαρτημάτων (προαιρετικά).

Χειρισμός

Δ ΠΡΟΣΟΧΗ

Κατά την αναρρόφηση δεν επιτρέπεται να απομακρύνεται ποτέ το επίπεδο πτυχωτό φίλτρο

Σφράγιση σύνδεσης αναρρόφησης

Δ ΠΡΟΕΙΔΟΠΟΙΗΣΗ

Κίνδυνος για την υγεία από τη λεπτή σκόνη! Εάν αφαιρεθεί ο ελαστικός σωλήνας αναρρόφησης, πρέπει να σφραγιστεί η σύνδεση αναρρόφησης.

Εικόνα 

- Εφαρμόστε τη μούφα σύνδεσης ακριβώς στην υποδοχή αναρρόφησης.
- Σπρώξτε τη μούφα σύνδεσης ως τον αναστολέα.
- Κλείστε καλά την υποδοχή αναρρόφησης με τη μούφα σύνδεσης με δεξιά στροφή.

Υπόδειξη: Η ακρίβεια εφαρμογής εξασφαλίζεται μέσω της σύνδεσης μπαγιονέτ.

Δοχείο ρύπων

Υπόδειξη: Το δοχείο ρύπων πρέπει να αδειάζει, όταν είναι γεμάτο έως και 3 εκ. κάτω από το άνω χείλος του.

- Ελέγχετε τακτικά τη στάθμη πλήρωσης του δοχείου ρύπων, επειδή η συσκευή δεν απενεργοποιείται αυτόματα.

Ξηρή αναρρόφηση

- Η συσκευή διαθέτει σακούλα απόρριψης, κωδ. παραγγελίας 9.989-607.0 (5 τεμάχια).

Υπόδειξη: Με αυτή τη συσκευή μπορούν να αναρροφηθούν όλα τα είδη σκόνης μέχρι την κατηγορία σκόνης M. Η χρήση σακούλας συλλογής σκόνης (για κωδ. παραγγελίας βλ. σύστημα φίλτρου) επιβάλλεται από τη νομοθεσία.

Υπόδειξη: Η συσκευή ενδείκνυται για βιομηχανική χρήση ως ηλεκτρική σκούπα αναρρόφησης ξηρής, μη εύφλεκτης σκόνης με τιμές MAK από 0,1 mg/m³ και άνω.

Δ ΠΡΟΣΟΧΗ

Κατά την αλλαγή από υγρή σε ξηρή αναρρόφηση, προσέξτε τα ακόλουθα:

Η αναρρόφηση ξηρής σκόνης όταν το στοιχείο φιλτραρίσματος είναι υγρό μπορεί να επιβαρύνει το φίλτρο και να το αχρηστέψει.

- Πριν από τη χρήση στεγνώστε καλά το υγρό φίλτρο ή αντικαταστήστε το με στεγνό.
- Εάν χρειαστεί, αντικαταστήστε το φίλτρο όπως περιγράφεται στο σημείο "Φροντίδα και συντήρηση".

Τοποθέτηση της σακούλας απόρριψης

- Ασφαλίστε το φρένο ακινητοποίησης.

Εικόνα E

- Αποσυνδέστε τη διάταξη εξισορρόπησης πίεσης από το άνω άκρο.
- Τραβήξτε προς τα πάνω τις διατάξεις απασφάλισης του μηχανισμού απόθεσης.
- Τραβήξτε τη λαβή μεταφοράς προς τα επάνω. Το δοχείο θα απασφαλιστεί και θα κατέβει.

Εικόνα C

- Τραβήξτε το δοχείο από τη χειρολαβή.

Εικόνα D

- Τοποθετήστε τη σακούλα απόρριψης έτσι, ώστε να εφάπτεται καλά με τα τοιχώματα και το δάπεδο του δοχείου.
- Τοποθετήστε τη σακούλα απορριμμάτων πάνω από το δοχείο.
- Τοποθετήστε ξανά το δοχείο και ασφαλίστε το με τη λαβή ώθησης.

⚠ ΠΡΟΕΙΔΟΠΟΙΗΣΗ



Κίνδυνος σύνθλιψης! Κατά το κλείδωμα, μην τοποθετείτε ποτέ τα χέρια σας ανάμεσα στο δοχείο ρύπων και τον ενδιάμεσο δακτύλιο ή κοντά στο μηχανισμό ανύψωσης. Ασφαλίστε το δοχείο με τις δύο λαβές ώθησης χρησιμοποιώντας και τα δύο χέρια σας.

- Επανασυνδέστε τη διάταξη εξισορρόπησης πίεσης.

Υγρή αναρρόφηση

Προσοχή: Ελέγχετε συνεχώς τη στάθμη πλήρωσης στο δοχείο ρύπων κατά την απορρόφηση μεγάλων ποσοτήτων υγρών, επειδή το δοχείο μπορεί να γεμίσει και να ξεχειλίσει σε μερικά δευτερόλεπτα.

⚠ ΚΙΝΔΥΝΟΣ

Κατά την υγρή αναρρόφηση δεν επιτρέπεται η αναρρόφηση σκόνης που είναι βλαβερή για την υγεία.

- Κατά την αναρρόφηση υγρών ρύπων πρέπει να απομακρύνετε πάντα τη σακούλα απόρριψης.

Γενικά

⚠ ΠΡΟΣΟΧΗ

Δώστε προσοχή στις τοπικές προδιαγραφές για την επεξεργασία λυμάτων.

- Κατά την αναρρόφηση υγρών ακαθαρσιών με το ακροφύσιο αρμών ή κατά την αναρρόφηση κατά κύριο λόγο μεγάλων ποσοτήτων υγρών, συστήνουμε την απενεργοποίηση της λειτουργίας "Καθαρισμού φίλτρου".
- Μετά το πέρας της υγρής αναρρόφησης: Στεγνώστε το επίπεδο πτυχωτό φίλτρο. Καθαρίστε το δοχείο με ένα υγρό πανί και στεγνώστε το.

Αφαίρεση της σακούλας απόρριψης

- Ασφαλίστε το φρένο ακινητοποίησης.

Εικόνα E

- Αποσυνδέστε τη διάταξη εξισορρόπησης πίεσης από το άνω άκρο.
- Τραβήξτε προς τα πάνω τις διατάξεις απασφάλισης του μηχανισμού απόθεσης.
- Τραβήξτε τη λαβή μεταφοράς προς τα επάνω. Το δοχείο θα απασφαλιστεί και θα κατέβει.

Εικόνα C

- Τραβήξτε το δοχείο από τη χειρολαβή.

Εικόνα E

- Ανασηκώστε κι αναποδογυρίστε τη σακούλα απόρριψης.

- Κλείστε στεγνά τη σακούλα απόρριψης με ταινία σφράγισης κάτω από το άνοιγμα.
- Αφαιρέστε τη σακούλα απόρριψης.
- Διαθέστε τη σακούλα απόρριψης σύμφωνα με τις νομικές διατάξεις.
- Τοποθετήστε ξανά το δοχείο και ασφαλίστε το με τη λαβή ώθησης.

⚠ ΠΡΟΕΙΔΟΠΟΙΗΣΗ



Κίνδυνος σύνθλιψης! Κατά το κλείδωμα, μην τοποθετείτε ποτέ τα χέρια σας ανάμεσα στο δοχείο ρύπων και τον ενδιάμεσο δακτύλιο ή κοντά στο μηχανισμό ανύψωσης. Ασφαλίστε το δοχείο με τις δύο λαβές ώθησης χρησιμοποιώντας και τα δύο χέρια σας.

- Επανασυνδέστε τη διάταξη εξισορρόπησης πίεσης.

Περιστροφικός διακόπτης

1	<ul style="list-style-type: none"> – Συσκευή ON – Καθαρισμός φίλτρου OFF
0	<ul style="list-style-type: none"> – Συσκευή OFF
1	<ul style="list-style-type: none"> – Συσκευή ON – Καθαρισμός φίλτρου ON

Ενεργοποίηση της μηχανής

- Συνδέστε το ρευματολήπτη στην πρίζα.
- Ενεργοποιήστε τη συσκευή από τον περιστροφικό διακόπτη.

Ρύθμιση διατομής του ελαστικού σωλήνα αναρρόφησης

Υπόδειξη: Οι διαφορετικές διατομές του ελαστικού σωλήνα αναρρόφησης είναι απαραίτητες, ώστε να είναι δυνατή η προσαρμογή στις διατομές υποδοχής των πρόσθετων εξαρτημάτων.

- Ρυθμίστε τον ελάχιστο ρυθμό ογκομετρικής παροχής στον περιστρεφόμενο διακόπτη ανάλογα με τη διανομή του ελαστικού σωλήνα αναρρόφησης.

Η κλίμακα δείχνει τη διατομή του ελαστικού σωλήνα αναρρόφησης.

Αυτόματος καθαρισμός του φίλτρου

Η συσκευή διαθέτει νέου τύπου, διπλό σύστημα καθαρισμού φίλτρου, ιδιαίτερα αποτελεσματικό για λεπτή σκόνη. Το επίπεδο πτυχωτό φίλτρο καθαρίζεται αυτόματα με ρεύμα αέρα (παλμικός ήχος) ανά 7,5 δευτερόλεπτα.

Απενεργοποίηση της μηχανής

- Απενεργοποιήστε τη συσκευή από τον περιστροφικό διακόπτη.
- Βγάλτε το ρευματολήπτη.

Έπειτα από κάθε λειτουργία

Αδειασμα κάδου (υγρή αναρρόφηση)

- Ασφαλίστε το φρένο ακινητοποίησης.
- Εικόνα **B**
- Αποσυνδέστε τη διάταξη εξισορρόπησης πίεσης από το άνω άκρο.
 - Τραβήξτε προς τα πάνω τις διατάξεις απασφάλισης του μηχανισμού απόθεσης.
 - Τραβήξτε τη λαβή μεταφοράς προς τα επάνω. Το δοχείο θα απασφαλιστεί και θα κατέβει.

Εικόνα **C**

- Τραβήξτε το δοχείο από τη χειρολαβή.
- Αδειάστε τον κάδο.
- Τοποθετήστε ξανά το δοχείο και ασφαλίστε το με τη λαβή ώθησης.

Δ ΠΡΟΕΙΔΟΠΟΙΗΣΗ



Κίνδυνος σύνθλιψης! Κατά το κλείδωμα, μην τοποθετείτε ποτέ τα χέρια σας ανάμεσα στο δοχείο ρύπων και τον ενδιάμεσο δακτύλιο ή κοντά στο μηχανισμό ανύψωσης. Ασφαλίστε το δοχείο με τις δύο λαβές ώθησης χρησιμοποιώντας και τα δύο χέρια σας.

- Επανασυνδέστε τη διάταξη εξισορρόπησης πίεσης.

Αλλαγή σακούλας σκουπιδιών (ξηρή αναρρόφηση)

- Κατά περίπτωση, αλλάξτε τη σακούλα σκουπιδιών, όπως περιγράφεται στην ενότητα "Φροντίδα και συντήρηση".

Καθαρισμός συσκευής

- Καθαρίστε τη συσκευή εσωτερικά και εξωτερικά με αναρρόφηση και σκούπισμα με ένα υγρό πανί.

Φύλαξη της συσκευής

- Τυλίξτε το καλώδιο τροφοδοσίας γύρω από το στηρίγμα καλωδίου.
- Τυλίξτε τον ελαστικό σωλήνα αναρρόφησης γύρω από τη λαβή ώθησης.
- Τοποθετήστε το ακροφύσιο δαπέδου και το σωλήνα αναρρόφησης στις αντίστοιχες υποδοχές.
- Τοποθετήστε τη συσκευή σε στεγνό χώρο και ασφαλίστε την ώστε να μην μπορεί να χρησιμοποιηθεί από αναρμόδια άτομα.

Μεταφορά

Δ ΠΡΟΣΟΧΗ

Κίνδυνος τραυματισμού και βλάβης! Κατά τη μεταφορά λάβετε υπόψη το βάρος της συσκευής.

- Κλείστε τη σύνδεση αναρρόφησης, βλ. χειρισμός.
- Απασφαλίστε το φρένο ακινητοποίησης και σπρώξτε τη συσκευή από τη λαβή ώθησης.
- Για να μεταφορτώσετε τη συσκευή, κρατήστε την από το τροχήλατο πλαίσιο και όχι από τη λαβή ώθησης.
- Κατά τη μεταφορά με οχήματα, ασφαλίστε τη συσκευή έναντι ενδεχόμενης ολίθησης και ανατροπής, σύμφωνα με τις εκάστοτε ισχύουσες κατευθυντήριες οδηγίες.

Αποθήκευση

Δ ΠΡΟΣΟΧΗ

Κίνδυνος τραυματισμού και βλάβης! Κατά την αποθήκευση λάβετε υπόψη το βάρος της συσκευής. Η συσκευή αυτή μπορεί να αποθηκεύεται μόνο σε εσωτερικούς χώρους.

Φροντίδα και συντήρηση

Δ ΚΙΝΔΥΝΟΣ

Πριν από όλες τις εργασίες στη συσκευή, απενεργοποιήστε τη συσκευή και τραβήξτε το φως από την πρίζα.

Οι μηχανές ελέγχου σκόνης είναι συστήματα ασφαλείας που την πρόληψη ή αποφυγή κινδύνων υπό την έννοια του BGV A1.

- Για να γίνει συντήρηση της συσκευής από το χρήστη, η συσκευή πρέπει να αποσυναρμολογηθεί, να καθαριστεί και να συντηρηθεί, εφόσον αυτό είναι δυνατό να γίνει, χωρίς να προκληθεί κατά τη συντήρηση κίνδυνος για το προσωπικό συντήρησης και για άλλα άτομα. Πριν από την αποσυναρμολόγηση πρέπει να ληφθούν τα κατάλληλα μέτρα προστασίας που περιλαμβάνουν και απολύμανση. Πρέπει να ληφθούν κατάλληλα μέτρα πρόληψης για εξασκερισμό με φίλτράρισμα στο χώρο όπου αποσυναρμολογείται η συσκευή, να γίνει καθαρισμός των επιφανειών συντήρησης και να υπάρχει κατάλληλη προστασία του προσωπικού.
- Το εξωτερικό της συσκευής θα πρέπει να καθαριστεί από τοξικές ουσίες με αναρρόφηση σκόνης και να σκουπιστεί καλά, ή να γίνει επεξεργασία του με στεγανοποιητικό μέσο, πριν απομακρυνθεί από την επικίνδυνη περιοχή. Όλα τα εξαρτήματα της συσκευής πρέπει να θεωρούνται ακάθαρτα, όταν απομακρύνονται από την επικίνδυνη περιοχή. Να λαμβάνονται τα κατάλληλα μέτρα για μην διαφύγει η σκόνη.
- Κατά την εκτέλεση των εργασιών συντήρησης και επισκευής πρέπει να επαχτούν όλα τα ακάθαρτα αντικείμενα που δεν καθαρίστηκαν ικανοποιητικά. Παρόμοια αντικείμενα πρέπει να απορρίπτονται σε αδιαπέραστες από την υγρασία σακούλες, σύμφωνα με τους ισχύοντες κανονισμούς για τη διάθεση παρόμοιων απορριμμάτων.
- Κατά τη μεταφορά και τη συντήρηση της συσκευής, το στόμιο αναρρόφησης πρέπει να σφραγίζεται με τη μούφα σύνδεσης.

Δ ΠΡΟΕΙΔΟΠΟΙΗΣΗ

Τα συστήματα ασφαλείας για την πρόληψη κινδύνων πρέπει να συντηρούνται τακτικά. Αυτό σημαίνει ότι πρέπει να ελέγχονται από τον κατασκευαστή ή από αρμόδιο άτομο σχετικά με την ασφαλή και άσκοπη λειτουργία τους τουλάχιστον μία φορά το χρόνο. Θα πρέπει να ελέγχεται π.χ. η στεγανότητα της συσκευής, ενδεχόμενη φθορά του φίλτρου, η λειτουργία των διατάξεων ελέγχου.

Δ ΠΡΟΣΟΧΗ

Κίνδυνος βλάβης! Μην χρησιμοποιείτε για τον καθαρισμό σιλικονούχα μέσα περιποίησης.

- Μπορείτε να εκτελείτε μόνοι σας εύκολες εργασίες συντήρησης και φροντίδας.
- Η επιφάνεια της συσκευής και η εσωτερική πλευρά του κάδου πρέπει να καθαρίζονται τακτικά με βρεγμένο πανί.

Δ ΚΙΝΔΥΝΟΣ

Κίνδυνος από σκόνη βλαβερή για την υγεία. Κατά τις εργασίες συντήρησης (π.χ. αλλαγή φίλτρου) φοράτε αναπνευστική μάσκα P2 ή ανώτερης κατηγορίας και ρουχισμό μιας χρήσεως.

Αντικατάσταση του επιπέδου πτυχωτού φίλτρου

- Ανοίξτε το κάλυμμα του φίλτρου.
- Αφαιρέστε το επίπεδο πτυχωτό φίλτρο.
- Απορρίψτε το μεταχειρισμένο επίπεδο πτυχωτό φίλτρο σε αδιαπέραστη από τη σκόνη κλειστή σακούλα, σύμφωνα με τους νομικούς κανονισμούς.
- Απομακρύνετε τους ρύπους από την πλευρά του καθαρού αέρα.
- Τοποθετήστε το καινούριο επίπεδο πτυχωτό φίλτρο.
- Κλείστε το κάλυμμα του φίλτρου. Θα ακούσετε τον ήχο ασφάλισης.

Αντικατάσταση της σακούλας απόρριψης

- Ασφαλίστε το φρένο ακινητοποίησης.
Εικόνα **Ε**
- Αποσυνδέστε τη διάταξη εξισορρόπησης πίεσης από το άνω άκρο.
- Τραβήξτε προς τα πάνω τις διατάξεις απασφάλισης του μηχανισμού απόθεσης.
- Τραβήξτε τη λαβή μεταφοράς προς τα επάνω. Το δοχείο θα απασφαλιστεί και θα κατέβει.

Εικόνα **Ε**

- Τραβήξτε το δοχείο από τη χειρολαβή.
- Ανασηκώστε κι αναποδογυρίστε τη σακούλα απόρριψης.
- Κλείστε στεγανά τη σακούλα απόρριψης με ταινία σφράγισης κάτω από το άνοιγμα.
- Αφαιρέστε τη σακούλα απόρριψης.
- Διαθέστε τη σακούλα απόρριψης σύμφωνα με τις νομικές διατάξεις.

Εικόνα **Ε**

- Τοποθετήστε τη νέα σακούλα απόρριψης έτσι, ώστε να εφάπτεται καλά με τα τοιχώματα και το δάπεδο του δοχείου.
- Τοποθετήστε τη σακούλα απορριμμάτων πάνω από το δοχείο.
- Τοποθετήστε ξανά το δοχείο και ασφαλίστε το με τη λαβή ώθησης.

⚠ ΠΡΟΕΙΔΟΠΟΙΗΣΗ



Κίνδυνος σύνθλιψης! Κατά το κλείδωμα, μην τοποθετείτε ποτέ τα χέρια σας ανάμεσα στο δοχείο ρύπων και τον ενδιάμεσο δακτύλιο ή κοντά στο μηχανισμό ανύψωσης. Ασφαλίστε το δοχείο με τις δύο λαβές ώθησης χρησιμοποιώντας και τα δύο χέρια σας.

- Επανασυνδέστε τη διάταξη εξισορρόπησης πίεσης.

Αντιμετώπιση βλαβών

⚠ ΚΙΝΔΥΝΟΣ

Πριν από όλες τις εργασίες στη συσκευή, απενεργοποιήστε τη συσκευή και τραβήξτε το φως από την πρίζα.

Υπόδειξη: Σε περίπτωση που εμφανιστεί κάποια βλάβη (π.χ. διάρρηξη φίλτρου), πρέπει να απενεργοποιηθεί αμέσως η συσκευή. Η βλάβη πρέπει να αντιμετωπιστεί πριν ενεργοποιηθεί ξανά η συσκευή.

Η τουρμπίνα αναρρόφησης δεν λειτουργεί

- Ελέγξτε το καλώδιο, το βύσμα, την ασφάλεια και την πρίζα.
- Θέστε τη συσκευή σε λειτουργία.

Η αναρροφητική ισχύς μειώνεται

- Απομακρύνετε τις εμπλοκές του ακροφυσίου αναρρόφησης, του σωλήνα αναρρόφησης, του ελαστικού σωλήνα αναρρόφησης ή του επιπέδου πτυχωτού φίλτρου
- Αντικαταστήστε τη γεμάτη σακούλα απόρριψης.
- Ελέγξτε τη σωστή έδραση της κεφαλής αναρρόφησης και του δοχείου.
- Ασφαλίστε καλά το κάλυμμα φίλτρου.
- Αντικαταστήστε το επίπεδο πτυχωτό φίλτρο.
- Συνδέστε τη διάταξη εξισορρόπησης πίεσης στα δύο άκρα.

Διαρροή σκόνης κατά την αναρρόφηση

- Ελέγξτε εάν έγινε σωστή τοποθέτηση του επιπέδου πτυχωτού φίλτρου.
- Αντικαταστήστε το επίπεδο πτυχωτό φίλτρο.

Η ενδεικτική λυχνία ανάβει με κόκκινο

- Εκτελέστε καθαρισμό του φίλτρου.
- Αντικαταστήστε το επίπεδο πτυχωτό φίλτρο.
- Ρυθμίστε τον περιστρεφόμενο διακόπτη στη σωστή τιμή διατομής ελαστικού σωλήνα αναρρόφησης.
- Σε περίπτωση που γεμίσει η σακούλα απόρριψης και ο όγκος ρεύματος πέσει κάτω από τα ελάχιστα όρια, πρέπει να γίνει αντικατάσταση της σακούλας.

Ο αυτόματος καθαρισμός του φίλτρου δεν λειτουργεί

- Ο ελαστικός σωλήνας αναρρόφησης δεν είναι συνδεδεμένος.
- Ο χρησιμοποιούμενος ελαστικός σωλήνας αναρρόφησης είναι πολύ κοντός (< 3m) ή έχει πολύ μεγάλη διατομή.
- Ειδοποιήστε την υπηρεσία εξυπηρέτησης πελατών.

Ο αυτόματος καθαρισμός φίλτρου δεν απενεργοποιείται

- Ειδοποιήστε την υπηρεσία εξυπηρέτησης πελατών.

Εγγύηση

Σε κάθε χώρα ισχύουν οι όροι εγγύησης που εκδόθηκαν από την αρμόδια εταιρία μας προώθησης πωλήσεων. Αναλαμβάνουμε τη δωρεάν αποκατάσταση οποιασδήποτε βλάβης στη συσκευή σας, εφόσον οφείλεται σε αστοχία υλικού ή κατασκευαστικό σφάλμα, εντός της προθεσμίας που ορίζεται στην εγγύηση. Σε περίπτωση που επιθυμείτε να κάνετε χρήση της εγγύησης, παρακαλούμε απευθυνθείτε με την απόδειξη αγοράς στο κατάστημα από το οποίο προμηθευτήκατε τη συσκευή ή στην πλησιέστερη εξουσιοδοτημένη υπηρεσία τεχνικής εξυπηρέτησης πελατών μας.

Εξαρτήματα και ανταλλακτικά

Χρησιμοποιείτε μόνο γνήσια παρελκόμενα και ανταλλακτικά τα οποία διασφαλίζουν την ασφαλή και απρόσκοπτη λειτουργία της συσκευής.

Πληροφορίες για παρελκόμενα και ανταλλακτικά θα βρείτε στη διεύθυνση www.kaercher.com.

- Στο παραδοτέο υλικό δεν περιλαμβάνεται κανένα εξάρτημα. Τα εξαρτήματα πρέπει να παραγγελθούν ξεχωριστά ανάλογα με τη χρήση.
- Η τέλεια λειτουργία της συσκευής μπορεί να εγγυηθεί μόνο μέσω του λάστιχου αναρρόφησης με διάμετρο DN40 και DN50.
- Μπορείτε να προμηθευθείτε ανταλλακτικά και εξαρτήματα από τον αρμόδιο έμπορο ή από το υποκατάστημα της KÄRCHER της περιοχής σας.

Δήλωση Συμμόρφωσης των ΕΕ

Δια της παρούσης δηλώνουμε ότι το μηχάνημα που χαρακτηρίζεται παρακάτω, με βάση τη σχεδίαση και την κατασκευή του, υπό τη μορφή που διατίθεται στην αγορά, πληροί στις σχετικές βασικές απαιτήσεις ασφαλείας και υγιεινής των οδηγιών της ΕΕ. Η παρούσα δήλωση παύει να ισχύει σε περίπτωση τροποποιήσεων του μηχανήματος χωρίς προηγούμενη συνεννόηση μαζί μας.

Προϊόν: Ηλεκτρική σκούπα υγρής και ξηρής αναρρόφησης

Τύπος: 1.576-xxx

Σχετικές οδηγίες των ΕΕ

2006/42/EK (+2009/127/EK)

2011/65/EE

2014/30/EE

Εφαρμοσθέντα εναρμονισμένα πρότυπα

EN 55014-1: 2017 + A11: 2020

EN 55014-2: 2015

EN 60335-1

EN 60335-2-69

EN IEC 61000-3-2: 2019

EN 61000-3-3: 2013 + A1: 2019

EN 62233: 2008

EN IEC 63000: 2018

Εφαρμοσθέντα εθνικά πρότυπα

-

5.966-010

Οι υπογράφωντες ενεργούν με εντολή και κατόπιν εξουσιοδότησης της Γενικής Διεύθυνσης.

Διευθύνων εταίρος
M. Pfister

Kärcher Industrial Vacuuming GmbH
Robert-Bosch-Straße 4-8
73550 Waldstetten (Germany)
Τηλ.: +49 7171 94888-0
Φαξ: +49 7171 94888-528
Waldstetten, 2021/11/04

Τεχνικά χαρακτηριστικά

		IVC 60/24-2
Τάση ηλεκτρικού δικτύου	V	220-240
Συχνότητα	Hz	1~ 50-60
Μέγ. ισχύς	W	2760
Ονομαστική ισχύς	W	2400
Χωρητικότητα κάδου	l	60
Ποσότητα αέρα (μέγιστη) με σωλήνα αναρρόφησης διαμέτρου DN40 και μήκους 8 m	m ³ /h	195
Ποσότητα αέρα (μέγιστη) με σωλήνα αναρρόφησης διαμέτρου DN50 και μήκους 8 m	m ³ /h	245
Ποσότητα αέρα (μέγιστη) με σωλήνα αναρρόφησης διαμέτρου DN50 και μήκους 3 m	m ³ /h	305
Υποπίεση (μέγ.)	kPa (mbar)	22,4 (224)
Είδος προστασίας	--	IP X4
Κατηγορία προστασίας	--	I
Σύνδεση ελαστικού σωλήνα αναρρόφησης (C-DN/C-ID)	DN	70
Ονομαστικό πλάτος ελαστικού σωλήνα αναρρόφησης	DN	40/50
Μήκος x Πλάτος x Ύψος	mm	970 x 690 x 995
Επιφάνεια φίλτρου	m ²	0,95
Τυπικό βάρος λειτουργίας	kg	60
Θερμοκρασία περιβάλλοντος (μέγ.)	°C	+40
Μετρούμενες τιμές κατά EN 60335-2-69		
Επιτρεπόμενη στάθμη ηχητικής ισχύος L _{PA}	dB(A)	73
Αβεβαιότητα K _{PA}	dB(A)	1
Κραδασμοί στο χέρι/στο βραχίονα	m/s ²	<2,5
Αβεβαιότητα K	m/s ²	0,2

Καλώδιο τροφοδοσίας δικτύου	H07RN-F 3x1,5 mm ²	
	Αριθ. ανταλλ.	Μήκος καλωδίου
EU	6.649-915.0	10 m



Cihazın ilk kullanımından önce bu orijinal kullanma kılavuzunu okuyun, bu kılavuzla göre davranın ve daha sonra kullanım

veya cihazın sonraki sahiplerine vermek için bu kılavuzu saklayın.

- İlk kullanımdan önce, 5.956-249.0 numaralı güvenlik uyarılarını mutlaka okuyun!
- Kullanım kılavuzunun ve emniyet uyarılarının dikkate alınmaması halinde cihazda hasar, kullanıcıda ve diğer kişilerde tehlike oluşabilir.
- Nakliye hasarlarını hemen yetkili satıcıya bildirin.

İçindekiler

Çevre koruma	TR	1
Tehlike kademeleri	TR	1
Kurallara uygun kullanım	TR	1
Cihazdaki semboller	TR	1
Güvenlik uyarıları	TR	1
Cihaz elemanları	TR	2
İşletime alma	TR	2
Kullanımı	TR	2
Taşıma	TR	4
Depolama	TR	4
Koruma ve Bakım	TR	4
Arızalarda yardım	TR	4
Garanti	TR	5
Aksesuarlar ve yedek parçalar	TR	5
AB uygunluk bildirisi	TR	5
Teknik Bilgiler	TR	6

Çevre koruma

	Ambalaj malzemeleri geri dönüştürülebilir. Ambalaj malzemelerini evinizin çöptüne atmak yerine lütfen tekrar kullanılabilirlecekleri yerlere gönderin.
	Eski cihazlarda, yeniden değerlendirme işlemine tabi tutulması gereken değerli geri dönüşüm malzemeleri bulunmaktadır. Aküler, yağ ve benzeri maddeler doğaya ulaşmamalıdır. Bu nedenle eski cihazları lütfen öngörülen toplama sistemleri aracılığıyla imha edin.

İçindekiler hakkında uyarılar (REACH)

İçindekiler hakkında ayrıntılı bilgileri bulabileceğiniz adres:

www.kaercher.com/REACH

Tehlike kademeleri

⚠ TEHLİKE

Ağır bedensel yaralanmalar ya da ölüme neden olan dikket bir tehlikeye yönelik uyarı.

⚠ UYARI

Ağır bedensel yaralanmalar ya da ölüme neden olabilecek olası tehlikeli bir duruma yönelik uyarı.

⚠ TEDBİR

Hafif yaralanmalara neden olabilecek olası tehlikeli bir duruma yönelik uyarı.

DIKKAT

Maddi hasarlara neden olabilecek olası tehlikeli bir duruma yönelik uyarı.

Kurallara uygun kullanım

- Bu süpürge, zemin ve duvar yüzeylerinin ıslak ve kuru temizlenmesi için belirlenmiştir.
- Bu cihaz, sadece kuru, yanmayan ve sağlığa zararlı tozların (TEN 60 335-2-69'a göre toz sınıfı M) emilmesi için uygundur. Sınırlama: Kanserojen maddeler, ağaç tozu hariç, bu cihazla süpürülmemelidir.
- Bu cihaz, toz üretme makinelerine bağlanmak için uygun değildir.
- Bu cihaz, örn. depolama ve üretim bölümleri gibi sanayi amaçlı kullanım için uygundur.
- Cihaz vinçle yükleme için onaylanmamıştır.
- Bu cihaz, oteller, okullar, hastaneler, fabrikalar, mağazalar, ofisler ve kiralık işletmeler gibi ticari kullanım için uygundur.

Cihazdaki semboller

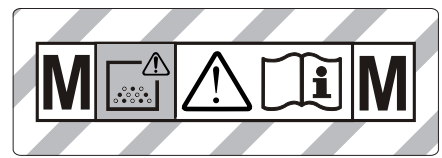

UYARI: Bu cihaz sağlığa zararlı tozlar içermektedir. Boşaltma bakım / onarım ve toz torbalarının atılması sadece uygun koruyucu elbise giymiş, konunun uzmanı kişiler tarafından yapılması gerekir. Bütün filtre sistemi yerine yerleştirilmeden ve akım hacminin fonksiyonlarının kontrolü yapılmadan cihazı kesinlikle çalıştırmayınız.

	Yatık filtre	
	Sipariş No.	6.907-276.0
	Boşaltma torbası	
	Sipariş No.	9.989-607.0

Güvenlik uyarıları

⚠ TEHLİKE

- Eğer artık hava odaya geri iletiliyorsa odada yeterli düzeyde bir hava değiştirme oranı L mevcut olmalıdır. Sınır değerlerine uyabilmek için; geri verilen hava akımı azami, temiz hava akımının % 50 'si olması (oda hacmi V_R x hava değişim oranı L_w) gereklidir. Herhangi bir havalandırma önlemi olmaması halinde geçerli olan koşul: $L_w=1h^{-1}$.
- Toplanan materyalin güvenli şekilde tasfiye edilmesi yöntemi dahil olmak üzere, cihaz ve cihaz için kullanılması gereken maddeler sadece eğitimli personel tarafından kullanılmalıdır.
- Bu cihazda sağlığa zararlı toz mevcuttur. Boşaltım ve bakım işlemleri, toz birikim alanlarının da dahil olduğu alanlar, sadece yetkili personel tarafından uygun kıyafetle yapılması gereklidir.
- Cihazı komple filtre sistemi olmadan kullanmayın.
- İşleme tabi tutulacak materyallerle ilgili uygulanabilen güvenlik düzenlemelerine uyulmalıdır.

Cihaz elemanları

- 1 Elektrik kablosu
- 2 Tip levhası
- 3 Filtre temizliği
- 4 Yatık filtre
- 5 Emme başlığı
- 6 Süpürme kafası tutamağı
- 7 Oturtma mekanizmasının sağ kilit açma mekanizması
- 8 Ara halka
- 9 Basınç dengeleme kavraması
- 10 Kir haznesinin manevra tekerleğı
- 11 Basınç dengelemesi
- 12 Zbiornik na zanieczyszczenia
- 13 Oturtma mekanizmasının sol kilit açma mekanizması
- 14 Tekerlek lastiğı
- 15 Süpürge kafasının kilidi
- 16 Emme ağızı
- 17 Bağlantı manşonu
- 18 Park freniyle birlikte şasinin manevra tekerleğı
- 19 Zemin memesi tutucusu
- 20 Şasi
- 21 Toplama kabı
- 22 Kir haznesinin tutamağı
- 23 Süpürme borusu tutucusu
- 24 Süpürme hortumu kesiti döner şalteri
- 25 Kontrol lambası
- 26 Döner şalter
- 27 Filtre kapağı
- 28 Kablo tutucu
- 29 İtme yayı
- 30 Süpürme hortumu kesitinin cetveli

İşletime alma

⚠ UYARI

Filtre parçası olmadan toz emilmemelidir, çünkü aksi halde emme motoru zarar görebilir ve daha fazla toz çıkmasından dolayı sağlık açısından tehlike söz konusu olabilir

- Cihazı çalışma pozisyonuna getirin, gerekirse park frenleri ile emniyete alın.
- Süpürme hortumunu (teslimat kapsamına dahil değildir) süpürme ağızına takın.
- Çalışmaya başlamadan önce kir haznesindeki doluluk seviyesini kontrol edin ve gerekirse hazneyi boşaltın.
- Kir haznesinin kurallara uygun olarak yerleştirilmesi olduğundan emin olun.
- İstedığınız aksesuarı (teslimat kapsamında değildir) takın.

Otomatik emiş gücü denetlemesi

Bu cihaz bir emiş gücü denetlemesi ile donatılmıştır. Süpürge borusundaki hava hızı 20 m/s altına düşerse kontrol lambası yanar.

Not: Kontrol lambası normal çalışma anında (örn.: yer fırçası ile çalışırken) hava miktarı azaldığından ve bu vesile ile vakum arttığından aralıklarla yanabilir.

Not: Bu tip durumlarda yalnız bir arıza söz konusu değildir, aynı zamanda tıpkı yukarıda açıklandığı gibi hava miktarının düşüp vakumun arttığı bir uyarı söz konusudur.

Anti statik sistem

Topraklanmış bağlantı ağızı ile statik yüklenmeler boşaltılır. Bu sayede, elektrik ileten aksesuarlar (opsiyon) kıvılcım oluşumu ve akım darbeleri önlenir.

Kullanımı

⚠ TEDBİR

Emme sırasında yassı katlama filtresi kesinlikle çıkartılmamalıdır.

Süpürme bağlantısının kapatılması

⚠ UYARI

İnce toz nedeniyle sağlığa zararlı durumlar oluşabilir! Süpürge hortumu çıkartılırken, süpürge bağlantısı kapatılmamalıdır.

Şekil A

- Bağlantı muylusunu tam uyacak şekilde vakum bağlantısına yerleştirin.
- Bağlantı muylusunu tahdide kadar içeri itin.
- Bağlantı muylusuyla birlikte vakum bağlantısını sağa döndürerek kilitleyin.

Not: Tam olarak uyması, "Bayonet bağlantısı" ile sağlanır.

Toz haznesi

Not: Kenarın yaklaşık 3 cm altına kadar dolu olması durumunda kir haznesi boşaltılmamalıdır.

- Cihaz otomatik olarak kapanacağı için, kir haznesindeki doluluk seviyesini düzenli olarak kontrol edin.

Kuru emme

- Cihaz, bir imha torbası ile donatılmıştır, sipariş No. 9.989-607.0 (5 adet).

Not: Bu cihaz ile M toz sınıfına kadar her tür toz emilebilir. Bir toz toplama torbasının kullanılması (Sipariş No. için Bkz. "Filtre sistemleri) yasal olarak zorunludur.

Not: Cihaz, 0,1 mg/m³'ten daha büyük MAK değerlerine sahip kuru, yanıcı olmayan tozların süpürülmesi için sanayi tipi toz süpürgesi olarak uygundur.

⚠ TEDBİR

Islak süpürmeden kuru süpürmeye geçerken dikkat edilmesi gerekenler:

Filtre ıslakken kuru tozun emilmesi, filtrede yığılmaya neden olur ve filtreyi kullanılamaz duruma getirebilir.

- Islak filtreyi kullanmadan önce iyice temizleyin veya kuru yerleştirin.
- Gerektiğinde filtreyi değiştirin, "Bakım ve Onarım" maddesinde açıklanır.

Boşaltma torbasının takılması

- Park frenlerini kilitleyin.

Şekil B

- Basınç dengeleme parçasını üstteki uçtan çıkartın.
- Oturtma mekanizmasının kilit açma mekanizmasını yukarı çekin.
- İtme kolunu yukarı çekin. Haznenin kilidi açılır ve hazne indirilir.

Şekil C

- Hazneyi tutamaktan tutarak dışarı çekin.

Şekil D

- Tasfiye kolunu, kol depo duvarı ve depo tabanına sıkıca dayanacak şekilde yerleştirin.
- Boşaltma torbasını haznenin üzerine geçirin.
- Hazneyi yerine yerleştirin ve itme koluyla kilitleyin.

⚠ UYARI



Ezilme tehlikesi! Kilitleme sırasında elinizi kesinlikle kir haznesi ve ara halka arasında tutmayın ya da kaldırma mekanizmasına yaklaştırmayın. İtme koluna basarak iki elinizle hazneyi kilitleyin.

- Basınç dengeleme parçasını yerine takın.

Islak temizlik

Dikkat: Hazne birkaç saniye içinde dolabileceği ve bunun sonucunda taşabileceği için, yüksek sıvı miktarlarını emdirirken kir haznesindeki doluluk seviyesini sürekli olarak kontrol edin.

⚠ TEHLİKE

Sulu emme sırasında sağlığa zararlı tozlar toplanmamalıdır.

- Islak kirin emilmesi sırasında, boşaltma torbası her zaman çıkartılmalıdır.

Genel

⚠ TEDBİR

Yerel atık su işleme talimatlarına uyun.

- Sulu kirin tabanca ek yeri memesi ile emilmesi sırasında ya da ağırlıklı olarak su emilmesi durumunda, "Filtre temizleme" fonksiyonunun kapatılması önerilir.
- Sulu süpürmenin tamamlanmasından sonra: Yassı katlama filtresini kurutun. Hazneyi nemli bir bezle temizleyin ve kurutun.

Boşaltma torbasının çıkartılması

- Park frenlerini kilitleyin.

Şekil E

- Basınç dengeleme parçasını üstteki uçtan çıkartın.
- Oturtma mekanizmasının kilit açma mekanizmalarını yukarı çekin.
- İtme kolunu yukarı çekin. Haznenin kilidi açılır ve hazne indirilir.

Şekil G

- Hazneyi tutamaktan tutarak dışarı çekin.

Şekil E

- Boşaltma torbasını yukarı kaldırın.
- Boşaltma torbasını kapatma şeritleriyle deliğin altında sızdırmaz şekilde kapatın.
- Boşaltma torbasını çıkartın.
- Boşaltma torbasını yasal düzenlemelere göre taşıyın.
- Hazneyi yerine yerleştirin ve itme koluyla kilitleyin.

⚠ UYARI



Ezilme tehlikesi! Kilitleme sırasında elinizi kesinlikle kir haznesi ve ara halka arasında tutmayın ya da kaldırma mekanizmasına yaklaştırmayın. İtme koluna basarak iki elinizle hazneyi kilitleyin.

- Basınç dengeleme parçasını yerine takın.

Döner şalter

1	– Cihaz AÇIK – Filtre temizleme KAPALI
0	– Cihaz KAPALI
1 Tact ²	– Cihaz AÇIK – Filtre temizleme AÇIK

Cihazı açın

- Şebeke fişini takın.
- Cihazı döner şalterden açın.

Süpürge hortumu kesitinin ayarlanması

Not: Aksesuar parçalarının bağlantı kesitlerine adaptasyona olanak sağlamak için, çeşitli vakum hortumu kesitleri gereklidir.

- Döner şalterden süpürme hortumu kesitinin minimum hacim akışını ayarlayın.

Cetvel, vakum hortumu kesitini gösterir.

Otomatik filtre temizleme

Cihaz, özellikle ince tozda etkili olan yeni bir çift filtre temizleme sistemine sahiptir. Bu sırada, yassı katlama filtresi her 7,5 saniye bir hava darbesiyle otomatik olarak temizlenir (titreşimli ses).

Cihazın kapatılması

- Cihazı döner şalterden kapatın.
- Şebeke fişini prizden çekiniz.

Her çalışmadan sonra

Hazneyi boşaltın (ıslak vakumlama)

- Park frenlerini kilitleyin.

Şekil E

- Basınç dengeleme parçasını üstteki uçtan çıkartın.
- Oturtma mekanizmasının kilit açma mekanizmalarını yukarı çekin.
- İtme kolunu yukarı çekin. Haznenin kilidi açılır ve hazne indirilir.

Şekil G

- Hazneyi tutamaktan tutarak dışarı çekin.
- Kabı boşaltın.
- Hazneyi yerine yerleştirin ve itme koluyla kilitleyin.

⚠ UYARI



Ezilme tehlikesi! Kilitleme sırasında elinizi kesinlikle kir haznesi ve ara halka arasında tutmayın ya da kaldırma mekanizmasına yaklaştırmayın. İtme koluna basarak iki elinizle hazneyi kilitleyin.

- Basınç dengeleme parçasını yerine takın.

Atık torbasını değiştirin (kuru vakumlama)

- Gerekirse atık torbasını "Bakım ve servis" bölümünde açıklandığı şekilde değiştirin.

Cihazın temizlenmesi

- Cihazın dışını ve içini tozunu olarak ve silerek nemli bir bezle temizleyin.

Cihazın saklanması

- Elektrik kablosunu kablo tutucusuna sarın.
- Süpürme hortumunu itme koluna sarın.
- Taban memesi ve süpürme borusunu ilgili tutucuya takın.
- Cihazı kuru bir odada muhafaza edin ve yetkisiz kullanıma karşı emniyete alın.

Taşıma

⚠ **TEDBİR**

Yaralanma ve hasar tehlikesi! Taşıma sırasında cihazın ağırlığına dikkat edin.

- Süpürge bağlantısının kapatılması, bkz. Kullanım.
- Park frenlerini çözün ve cihazı itme kolundan itin.
- Yüklemek için şasideen tutun, itme kolundan tutmayın.
- Araçlarda taşıma sırasında, cihazı geçerli yönetmeliklere göre kaymaya ve devrilmeye karşı emniyete alın.

Depolama

⚠ **TEDBİR**

Yaralanma ve hasar tehlikesi! Depolama sırasında cihazın ağırlığına dikkat edin.

Bu cihaz sadece iç mekanlarda depolanmalıdır.

Koruma ve Bakım

⚠ **TEHLİKE**

Cihazdaki tüm çalışmalardan önce cihazı kapatın ve elektrik fişini çekin.

Toz alan makineler BGV A1 kanunu çerçevesinde tehlikeden korunma ve onları bertaraf etmek için kullanılan emniyet üniteleridir.

- Kullanıcı tarafından bakım uygulanması için, bakım personeli ve diğer kişilere yönelik bir tehlike oluşmadığı sürece cihaz sökülmemeli, temizlenmeli ve cihaza bakım uygulanmalıdır. Uygun dikkat önlemlerine, sökmeye önce zehri arıtmak da dahildir. Cihazın söküldüğü yerde lokal filtrelili havalandırma, bakım alanının temizliği ve personel gerekli koruması ile önlemler alın.
- Cihazın dışı süpürme işleminden sonra zehirden arıtılmalı ve silinerek temizlenmeli veya tehlikeli bölgeden uzaklaşana kadar sızdırmaz hale getirilmelidir. Tehlikeli bölgeden uzaklaştırılmış her cihazın kirli olduğundan yola çıkılmalıdır. Toz dağılımını önlemek için uygun önlemler alınmalıdır.
- Bakım ve onarım çalışmalarında tatmin edecek derecede temizlenemeyen her nesne atılmalıdır. Bu nesnelere sızdırmayan torbalar içinde geçerli olan kanunların bu çöplerin nasıl yok edileceğine dair belirtilmeleri dahilinde yok edilmelidir.
- Cihazın nakliye ve bakımından emme aralığını bağlantı parçası ile kapatmayın.

⚠ **UYARI**

Tehlike önlemeye yarayan güvenlik tertibatları muntazam aralıklarla bakımdan geçirilmelidir. Bu, en az senede bir kez üretici veya yetkili ve eğitilmiş bir kişi tarafından teknik güvenlik açısından kusursuz çalışma durumunun kontrol edilmesi anlamına gelir; Örn: cihazın sızdırmazlığı, filtrenin hasar durumu, kontrol tertibatının fonksiyonu kontrol edilmelidir.

⚠ **TEDBİR**

Hasar tehlikesi! Temizlik için silikon içeren temizlik maddeleri kullanmayın.

- Basit bakım ve muhafaza çalışmalarını kendiniz yapabilirsiniz.
- Cihazın yüzeyi ve kabin iç tarafları muntazam aralıklarla nemli bir bezle silinmelidir.

⚠ **TEHLİKE**

Sağlığa zararlı toz nedeniyle tehlike. Bakım çalışmaları (Örn: filtre değişimi) sırasında, P2 ya da daha üst düzeyde solunum koruma maskesi ve tek yönlü giysiler kullanın.

Yassı katlama filtresinin değiştirilmesi

- Filtre kapağını açın.
- Yassı katlama filtresini çıkartın.
- Kullanılmış yassı katlama filtresini toz sızdırmayan bir torba içerisinde, yasal kuralara göre tasfiye edin.
- Temiz hava tarafından oluşan kiri temizleyin.
- Yeni yassı katlama filtresini yerleştirin.
- Filtre kapağını kapatın; duyulur bir şekilde kilitlemelidir.

Boşaltma torbasının değiştirilmesi

- Park frenlerini kilitleyin.
- Şekil **E**
- Basınç dengeleme parçasını üstteki uçtan çıkartın.
- Oturma mekanizmasının kilit açma mekanizmasını yukarı çekin.
- İtme kolunu yukarı çekin. Haznenin kilidi açılır ve hazne indirilir.

Şekil **C**

- Hazneyi tutamaktan tutarak dışarı çekin.

Şekil **E**

- Boşaltma torbasını yukarı kaldırın.
- Boşaltma torbasını kapatma şeritleriyle deliğin altında sızdırmaz şekilde kapatın.
- Boşaltma torbasını çıkartın.
- Boşaltma torbasını yasal düzenlemelere göre tasfiye edin.

Şekil **D**

- Yeni tasfiye kolunu, kol depo duvarı ve depo tabanına sıkıca dayanacak şekilde yerleştirin.
- Boşaltma torbasını haznenin üzerine geçirin.
- Hazneyi yerine yerleştirin ve itme koluyla kilitleyin.
- ⚠ **UYARI**



Ezilme tehlikesi! Kilitleme sırasında elinizi kesinlikle kir haznesi ve ara halka arasında tutmayın ya da kaldırma mekanizmasına yaklaştırmayın. İtme koluna basarak iki elinizle hazneyi kilitleyin.

- Basınç dengeleme parçasını yerine takın.

Anzarlarda yardım

⚠ **TEHLİKE**

Cihazdaki tüm çalışmalardan önce cihazı kapatın ve elektrik fişini çekin.

Not: Bir arıza (Örn; filtre kırılması) ortaya çıkarsa, cihaz hemen kapatılmalıdır. Tekrar işleme almadan önce arıza giderilmelidir.

Emme türbini çalışmıyor

- Kablo, soket, sigorta ve prizi kontrol edin.
- Cihazı açın.

Emme gücü dü

- Vakum memesi, vakum borusu, vakum hortumu ya da yassı katlama filtresindeki tıkanmaları giderin.
- Dolu boşaltma torbasını değiştirin.
- Süpürme kafası ve haznenin doğru oturup oturmadığını kontrol edin.
- Filtre kapağını doğru şekilde kilitleyin.
- Yassı katlama filtresini değiştirin.
- Basınç dengeleme parçasını her iki uca takın.

Emme sırasında dışarı toz çıkıyor

- Yassı katlama filtresinin montaj konumunun doğru olup olmadığını kontrol edin.
- Yassı katlama filtresini değiştirin.

Kontrol lambası kırmızı yanıyor

- Filtre temizliğini uygulayın.
- Yassı katlama filtresini değiştirin.
- Ayar düğmesini doğru vakum hortumu kesatine ayarlayın.
- Dolmuş boşaltma torbasında ve asgari hacim akımının altına düşülmesinde, bu parçanın değiştirilmesi gerekir.

Otomatik filtre temizleme çalışmıyor

- Vakum hortumu bağlı değil.
- Kullanılan süpürge hortumu çok kısa (< 3m) veya çapı çok büyük.
- Müşteri hizmetlerine haber verin.

Otomatik filtre temizleme kapatılmıyor

- Müşteri hizmetlerine haber verin.

Garanti

Her ülkede yetkili distribütörümüz tarafından verilmiş garanti şartları geçerlidir. Garanti süresi içinde cihazınızda oluşan muhtemel hasarları, arızanın kaynağı üretim veya malzeme hatası olduğu sürece ücretsiz olarak karşılıyoruz. Garanti hakkınızdan yararlanmanızı gerektiren bir durum olduğu zaman, ilgili faturanız ile birlikte satıcınıza veya size en yakın yetkili servisimize başvurunuz.

Aksesuarlar ve yedek parçalar

Sadece orijinal aksesuarlar ve orijinal yedek parçalar kullanın; cihazın güvenli şekilde ve arızasız işletilmesini garantilerler.

Aksesuarlar ve yedek parçalar hakkında bilgi için site-mizi ziyaret edin: www.kaercher.com.

- Teslimat kapsamında hiçbir aksesuar bulunmamaktadır. Aksesuarlar, uygulamaya göre ayrı olarak sipariş edilmelidir.
- Cihazın sorunsuz fonksiyonu sadece DN40 ve DN50 nominal vakum hortumu genişlikleriyle sağlanır.
- Yedek parçalar ve aksesuarları yetkili satıcınız ya da KÄRCHER temsilciliğinden temin edebilirsiniz.

AB uygunluk bildirisi

İşbu belge ile aşağıda tanımlanan makinenin konsepti ve tasarımı ve tarafımızdan piyasaya sürülen modeliyile AB yönetmeliklerinin temel teşkil eden ilgili güvenlik ve sağlık yükümlülüklerine uygun olduğunu bildiririz. Onayımız olmadan cihazda herhangi bir değişiklik yapılması durumunda bu beyan geçerliliğini yitirir.

Ürün: Kuru ve yaş elektrikli süpürge
Tip: 1.576-xxx

İlgili AB yönetmelikleri
2006/42/EG (+2009/127/EG)
2011/65/EU
2014/30/EU

Kullanılmış olan uyumlu standartlar

EN 55014-1: 2017 + A11: 2020
EN 55014-2: 2015
EN 60335-1
EN 60335-2-69
EN IEC 61000-3-2: 2019
EN 61000-3-3: 2013 + A1: 2019
EN 62233: 2008
EN IEC 63000: 2018

Kullanılmış ulusal standartlar

-

5.966-010

İmzası bulunanlar, işletme yönetimi adına ve işletme yönetimi tarafından verilen vekaletle dayanarak işlem yapar.

Yönetici Ortak
M. Pfister

Kärcher Industrial Vacuuming GmbH
Robert-Bosch-Straße 4-8
73550 Waldstetten (Germany)
Tel.: +49 7171 94888-0
Faks: +49 7171 94888-528
Waldstetten, 2021/11/04

Teknik Bilgiler

		IVC 60/24-2
Şebeke gerilimi	V	220-240
Frekans	Hz	1~ 50-60
Maks. güç	W	2760
Nominal güç	W	2400
Kap içeriği	l	60
DN40 nominal genişlikte ve 8 m uzunluğundaki emme hortumunda hava miktarı (maks.)	m ³ /s	195
DN50 nominal genişlikte ve 8 m uzunluğundaki emme hortumunda hava miktarı (maks.)	m ³ /s	245
DN50 nominal genişlikte ve 3 m uzunluğundaki emme hortumunda hava miktarı (maks.)	m ³ /s	305
Vakum (maks.)	kPa (mbar)	22,4 (224)
Koruma şekli	--	IP X4
Koruma sınıfı	--	I
Süpürme hortumu bağlantısı (C-DN/C-ID)	DN	70
Süpürme hortumu nominal genişliği	DN	40/50
Uzunluk x Genişlik x Yükseklik	mm	970 x 690 x 995
Filtre yüzeyi	m ²	0,95
Tipik çalışma ağırlığı	kg	60
Çevre sıcaklığı (maks.)	°C	+40
60335-2-69'a göre belirlenen değerler		
Ses basıncı seviyesi L _{pA}	dB(A)	73
Güvensizlik K _{pA}	dB(A)	1
EI-kol titreşim değeri	m/s ²	<2,5
Güvensizlik K	m/s ²	0,2

Elektrik kablosu	H07RN-F 3x1,5 mm ²	
	Parça No.	Kablo uzunluğu
EU	6.649-915.0	10 m



Перед первым применением вашего прибора прочитайте эту оригинальную инструкцию по эксплуатации, после

этого действуйте соответственно и сохраните ее для дальнейшего пользования или для следующего владельца.

- Перед первым вводом в эксплуатацию обязательно прочтите указания по технике безопасности № 5.956-249.0!
- При несоблюдении инструкции и указаний по технике безопасности пылесос может выйти из строя, а для оператора и других лиц возникает риск получения травмы.
- При повреждениях, полученных во время транспортировки, немедленно свяжитесь с продавцом.

Оглавление

Защита окружающей среды	RU	1
Степень опасности	RU	1
Использование по назначению	RU	1
Символы на приборе	RU	1
Указания по технике безопасности	RU	2
Элементы прибора	RU	2
Начало работы	RU	2
Управление	RU	2
Транспортировка	RU	4
Хранение	RU	4
Уход и техническое обслуживание	RU	4
Помощь в случае неполадок	RU	5
Гарантия	RU	6
Принадлежности и запасные детали	RU	6
Заявление о соответствии EU	RU	6
Технические данные	RU	7

Защита окружающей среды



Упаковочные материалы пригодны для вторичной переработки. Пожалуйста, не выбрасывайте упаковку вместе с бытовыми отходами, а сдайте ее в один из пунктов приема вторичного сырья.



Старые приборы содержат ценные перерабатываемые материалы, подлежащие передаче в пункты приемки вторичного сырья. Аккумуляторы, масло и иные подобные материалы не должны попадать в окружающую среду. Поэтому утилизируйте старые приборы через соответствующие системы приемки отходов.

Инструкции по применению компонентов (REACH)

Актуальные сведения о компонентах приведены на веб-узле по следующему адресу:

www.kaercher.com/REACH

Степень опасности

⚠ ОПАСНОСТЬ

Указание относительно непосредственно грозящей опасности, которая приводит к тяжелым увечьям или к смерти.

⚠ ПРЕДУПРЕЖДЕНИЕ

Указание относительно возможной потенциально опасной ситуации, которая может привести к тяжелым увечьям или к смерти.

⚠ ОСТОРОЖНО

Указание на потенциально опасную ситуацию, которая может привести к получению легких травм.

ВНИМАНИЕ

Указание относительно возможной потенциально опасной ситуации, которая может повлечь материальный ущерб.

Использование по назначению

- Этот пылесос предназначен для влажной и сухой очистки поверхностей полов и стен.
- Устройство предназначено для сбора сухой, негорючей, вредной для здоровья пыли; класс пыли M согласно EN 60 335–2–69. Ограничение использования: Засасывание канцерогенных веществ не допускается.
- Данное устройство не подходит для подключения к пылеобразующим машинам.
- Устройство предназначено для применения в промышленных условиях, например, в складских цехах и на производственных участках.
- Прибор не предназначен для погрузки с помощью крана.
- Данное устройство подходит для коммерческо-го использования, например, в гостиницах, шко-лах, больницах, фабриках, магазинах, офисах и бюро по аренде недвижимости.

Символы на приборе



ПРЕДОСТЕРЕЖЕНИЕ: Этот прибор содержит опасную для здоровья пыль. Опорожнение и обслуживание, включая удаление мешка с пылью, должны проводиться только специалистами, которые имеют специальную индивидуальную защитную экипировку. Не следует включать прибор, прежде чем не установлен полный комплект системы фильтров и не проведена проверка функционирования контроля над объемом потока.

	Плоский складчатый фильтр	
	№ заказа:	6.907-276.0
	Мешок для сбора отходов	
	№ заказа:	9.989-607.0

Указания по технике безопасности

⚠ ОПАСНОСТЬ

- Если отработанный воздух отводится в помещение, то в данном помещении должна быть обеспечена достаточная степень обмена воздуха L . Для соблюдения требуемых предельных значений объем возвращаемого воздуха может составлять максимально 50% от объема потока свежего воздуха (объем помещения V_R x степень обращения воздуха L_w). Без принятия особых мер по обеспечению вентиляции действует правило: $L_w = 1h^{-1}$.
- Работа с аппаратом и веществами, для которых он предназначен, включая безопасные методы ликвидации собранных материалов осуществляются только обученным персоналом.
- В данном приборе находится вредная для здоровья пыль. Работы по удалению пыли из прибора и техническое обслуживание прибора, включая и удаление резервуара для сбора пыли, должны осуществляться только специалистами, имеющими соответствующее защитное снаряжение.
- Запрещается эксплуатация прибора без комплектной фильтровальной системы.
- Следует соблюдать применимые правила безопасности для обрабатываемых материалов.

Элементы прибора

- 1 Сетевой шнур
- 2 Заводская табличка с данными
- 3 Чистка фильтра
- 4 Плоский складчатый фильтр
- 5 Всасывающая головка
- 6 Ручка всасывающего элемента
- 7 Правое устройство разблокировки механизма отвала
- 8 Прокладочное кольцо
- 9 Соединение для устройства выравнивания давления
- 10 Направляющие ролики мусорного бака
- 11 Выравнивание давления
- 12 Мусорный бак
- 13 Левое устройство разблокировки механизма отвала
- 14 Рабочее колесо
- 15 Блокировка всасывающей головки
- 16 Всасывающий патрубков
- 17 Соединительная муфта
- 18 Направляющий ролик шасси со стопорным устройством
- 19 Держатель насадки для пола
- 20 Шасси
- 21 Сливная ванна
- 22 Рукотка мусорного бака
- 23 Держатель для всасывающей трубки
- 24 Поворотный переключатель для поперечного сечения всасывающего шланга
- 25 Контрольная лампа
- 26 Поворотный переключатель
- 27 Крышка фильтра
- 28 Держатель багеля
- 29 ведущая дуга
- 30 Шкала поперечного сечения всасывающего шланга

Начало работы

⚠ ПРЕДУПРЕЖДЕНИЕ

Запрещается проводить чистку без фильтровального элемента, так как всасывающий двигатель может быть поврежден, а в результате повышенного выброса мелкой пыли может быть подвергнуто опасности здоровье людей.

- Поставить прибор в рабочую позицию, при необходимости зафиксировать стояночным тормозом.
- Вставить всасывающий шланг (не входит в объем поставки) во всасывающий патрубок.
- Перед началом работы проверить уровень заполнения мусорного бака и опорожнить его при необходимости.
- Убедиться, что мусорный бак установлен надлежащим образом.
- Подключить желаемые принадлежности (не входят в объем поставки).

Автоматический надзор за производительностью всасывания

Прибор оснащен системой надзора за производительностью всасывания. При понижении скорости воздуха во всасывающем шланге менее 20м/с начинает светиться контрольная лампочка.

Указание: Во время обычного режима работы (например, при работе с форсункой для мытья полов) контрольная лампочка может на короткое время зажегаться при сокращении количества воздуха (уменьшение поперечного сечения) и увеличении вследствие этого недостаточного давления.

Указание: Данные случаи представляют, однако, не сбой, а являются свидетельством того, что, как указано выше, количество воздуха уменьшается, а давление падает.

Система антистатик

Статические заряды отводятся благодаря заземленному соединительному патрубку. Таким образом, исключаются искрение и удары током электропроводных аксессуаров (опция).

Управление

⚠ ОСТОРОЖНО

Удаление складчатого фильтра во время работы запрещается.

Закреть всасывающее отверстие

⚠ ПРЕДУПРЕЖДЕНИЕ

Опасность для здоровья по причине наличия мелкой пыли! После удаления всасывающего шланга необходимо закрыть всасывающий патрубок.

Рисунок **A**

- Вставить соединительную муфту во всасывающее отверстие.
- Задвинуть соединительную муфту до упора.
- Надежно закрыть всасывающее отверстие с помощью соединительной муфты, повернув ее вправо.

Указание: Точность посадки обеспечивается "штыковым соединением".

Мусорный бак

Указание: Мусорный бак необходимо опорожнить тогда, когда он заполнен до уровня примерно 3 см. от верхнего края.

- Следует регулярно проверять уровень заполнения мусорного бака, поскольку устройство не отключается автоматически.

Сухая чистка

- Устройство оснащено мешком для сбора отходов, номер для заказа 9.989-607.0 (5 штук).

Указание: Данный прибор пригоден для сбора всех видов пыли до класса М. Использование пылесборного мешка (номер для заказа смотрите в разделе "Фильтровальные системы") необходимо согласно законодательству.

Указание: В качестве промышленного пылесоса данное устройство применяется для сбора сухой, негорючей пыли со значениями МАК (максимальная концентрация на рабочем месте) более 0,1 мг/м³.

⚠ ОСТОРОЖНО

При переходе от влажной чистки к сухой учитывать:

Всасывание сухой пыли при влажном фильтре может привести к возникновению засора и вывести фильтр из строя.

- Перед использованием влажный фильтр следует хорошо просушить или заменить на сухой.
- В случае необходимости фильтр следует заменять, следуя указаниям в разделе "Уход и техническое обслуживание".

Вставить мешок для сбора отходов

- Зафиксировать стопорные устройства.

Рисунок **B**

- Отсоединить устройство для выравнивания давления от верхнего конца.
- Потянуть разблокировку механизма отвала вверх.
- Передвинуть вверх буксирную скобу. Произойдет разблокировка и опускание резервуара.

Рисунок **C**

- Снять резервуар с рукоятки.

Рисунок **D**

- Мешок для сбора отходов установить таким образом, чтобы он плотно прилегал к стенке и дну резервуара.
- Накрыть резервуар мешком для сбора отходов.
- Заново установить резервуар и зафиксировать с помощью буксирной скобы.

⚠ ПРЕДУПРЕЖДЕНИЕ



Опасность сдавливания! Во время блокирования ни в коем случае не держать руки между мусорным баком и прокладочным кольцом или рядом с механизмом подъемника. Зафиксировать резервуар посредством нажатия двумя руками на буксирную скобу.

- Снова присоединить устройство для выравнивания давления.

Влажная чистка

Внимание: Следует постоянно контролировать уровень заполнения мусорного бака при сборе большого количества жидкости, поскольку заполнение бака происходит в течение нескольких секунд и может возникнуть его переполнение.

⚠ ОПАСНОСТЬ

Во время влажной чистки запрещается собирать опасную для здоровья пыль.

- При сборе влажной пыли мешок для сбора отходов необходимо извлекать.

Общие положения

⚠ ОСТОРОЖНО

Соблюдайте местные предписания по обращению со сточными водами.

- При засасывании влажной грязи насадкой для стыков, а также в тех случаях, когда преимущественно отсасывается большое количество воды, рекомендуется отключение функции "Чистка фильтра".
- После завершения чистки во влажном режиме: Просушить складчатый фильтр. Очистить бак с помощью влажной тряпки и высушить.

Извлечь мешок для сбора отходов

- Зафиксировать стопорные устройства.

Рисунок **B**

- Отсоединить устройство для выравнивания давления от верхнего конца.
- Потянуть разблокировку механизма отвала вверх.
- Передвинуть вверх буксирную скобу. Произойдет разблокировка и опускание резервуара.

Рисунок **C**

- Снять резервуар с рукоятки.

Рисунок **E**

- Глубоко задвинуть мешок для сбора отходов.
- Герметично закрыть мешок для сбора отходов ниже отверстия с помощью уплотнительных полос.
- Извлечь мешок для сбора отходов.
- Утилизировать мешок для сбора отходов согласно действующим предписаниям.
- Заново установить резервуар и зафиксировать с помощью буксирной скобы.

⚠ ПРЕДУПРЕЖДЕНИЕ



Опасность сдавливания! Во время блокирования ни в коем случае не держать руки между мусорным баком и прокладочным кольцом или рядом с механизмом подъемника. Зафиксировать резервуар посредством нажатия двумя руками на буксирную скобу.

- Снова присоединить устройство для выравнивания давления.

Поворотный переключатель

1	– Прибор ВКЛ – Система очистки фильтра ВЫКЛ
0	– Прибор ВЫКЛ
1 	– Прибор ВКЛ – Система очистки фильтра ВКЛ

Включение прибора

- Вставьте штепсельную вилку в электророзетку.
- Включить прибор с помощью поворотного переключателя.

Установка поперечного сечения всасывающего шланга

Указание: Различные поперечные сечения всасывающего шланга необходимы для обеспечения возможности подключения элементов дополнительного оборудования.

- На поворотном переключателе установить минимальный объем потока воздуха для поперечного сечения всасывающего шланга.

Шкала показывает поперечное сечение всасывающего шланга.

Автоматическая чистка фильтра

Прибор оснащен новой, двойной системой очистки фильтра, особенно эффективной при работе с мелкой пылью. При этом с помощью подачи воздуха каждые 7,5 секунд происходит автоматическая очистка складчатого фильтра (пульсирующий звук).

Выключение прибора

- Выключить прибор с помощью поворотного переключателя.
- Отсоедините прибор от электросети.

После каждой эксплуатации

Опорожнение бака (влажная уборка)

- Зафиксировать стопорные устройства. Рисунок **B**
- Отсоединить устройство для выравнивания давления от верхнего конца.
- Потянуть разблокировку механизма отвала вверх.
- Передвинуть наверх буксирную скобу. Произойдет разблокировка и опускание резервуара.

Рисунок **C**

- Снять резервуар с рукоятки.
- Опустошить бак.
- Заново установить резервуар и зафиксировать с помощью буксирной скобы.

⚠ ПРЕДУПРЕЖДЕНИЕ



Опасность сдавливания! Во время блокирования ни в коем случае не держать руки между мусорным баком и прокладочным кольцом или рядом с механизмом подъемника. Зафиксировать резервуар посредством нажатия двумя руками на буксирную скобу.

- Снова присоединить устройство для выравнивания давления.

Смена мешка для мусора (сухая уборка)

- При необходимости заменить мешок для мусора, как указано в разделе «Уход и техническое обслуживание».

Чистка прибора

- Очистить прибор снаружи и внутри пылесосом и протереть его влажным полотенцем.

Хранение прибора

- Обмотать сетевой кабель вокруг держателя кабеля.
- Обмотать всасывающий шланг вокруг буксирной скобы.
- Поместить насадку для пола и всасывающую трубку в соответствующие держатели.
- Хранить прибор в сухом помещении, приняв при этом меры от несанкционированного использования.

Транспортировка

⚠ ОСТОРОЖНО

Опасность получения травм и повреждений! При транспортировке следует обратить внимание на вес устройства.

- Закрывать всасывающий патрубок, см. "Обслуживание".
- Опустить стояночный тормоз и установить устройство на буксирную скобу.
- Для погрузки прибор следует брать за шасси, а не за буксирную скобу.
- При перевозке аппарата в транспортных средствах следует учитывать действующие местные государственные нормы, направленные на защиту от скольжения и опрокидывания.

Хранение

⚠ ОСТОРОЖНО

Опасность получения травм и повреждений! При хранении следует обратить внимание на вес устройства.

Это устройство разрешается хранить только во внутренних помещениях.

Уход и техническое обслуживание

⚠ ОПАСНОСТЬ

Перед проведением любых работ с прибором, выключить прибор и вытянуть штепсельную вилку. Пылесборные устройства являются защитным оборудованием по предотвращению и устранению опасностей согласно предписаниям профессиональной ассоциации BGV A1.

- Для проведения технического обслуживания прибора пользователь прибора должен, насколько это возможно, разобрать его, произвести его чистку и обслуживание, не подвергая при этом опасности обслуживающий персонал и других лиц. Надлежащие меры предосторожности включают также и обеззараживание, проводимое перед разборкой. В месте разборки прибора в качестве предохранительных мер обеспечиваются: местная принудительная фильтрующая вентиляция, уборка места обслуживания и соответствующая защита персонала.

- До удаления прибора из опасной зоны внешняя поверхность прибора должна быть обеззаражена путем чистки пылесосом или вытерта начисто, или обработана герметизирующим средством. Все части прибора, удаленные из опасной зоны, должны рассматриваться как загрязненные. Необходимо принять все меры для того чтобы избежать распространения пыли.
- При проведении профилактических и ремонтных работ все загрязненные предметы, которые было невозможно очистить в достаточной степени, необходимо устранить. Такие предметы подлежат утилизации, будучи упакованными в герметичные мешки, в соответствии с действующими положениями об устранении подобных отходов.
- Во время транспортировки и технического обслуживания всасывающее отверстие следует закрывать присоединительной муфтой.

⚠ ПРЕДУПРЕЖДЕНИЕ

Защитные приспособления для предотвращения опасностей должны проходить регулярное профилактическое обслуживание. Иными словами, как минимум, один раз в год изготовитель или лицо, прошедшее инструктаж, должны проверять исправное функционирование прибора с точки зрения безопасности, например, герметичность прибора, наличие поврежденного фильтра, функционирование контрольных устройств.

⚠ ОСТОРОЖНО

Опасность повреждения! Не применять для чистки силиконосодержащие средства.

- Простые работы по уходу и техническому обслуживанию можно осуществлять самостоятельно.
- Внешнюю поверхность прибора и внутреннюю поверхность резервуара следует регулярно чистить влажной тряпкой.

⚠ ОПАСНОСТЬ

Опасность вследствие вредной для здоровья пыли. Во время обслуживания (например, при замене фильтра) следует одевать респиратор класса P2 или более высокого класса и одноразовую одежду.

Замена складчатого фильтра

- ➔ Открыть крышку фильтра.
- ➔ Вынуть складчатый фильтр.
- ➔ Использованный складчатый фильтр следует упаковать в пыленепроницаемый мешок и утилизировать в соответствии с требованиями законодательства.
- ➔ Удалить осевшую грязь со стороны подачи чистого воздуха.
- ➔ Вставить новый складчатый фильтр.
- ➔ Закрыть крышку фильтра так, чтобы был слышен щелчок.

Сменить мешок для сбора отходов

- ➔ Зафиксировать стопорные устройства.
- Рисунок **В**
- ➔ Отсоединить устройство для выравнивания давления от верхнего конца.
 - ➔ Потянуть разблокировку механизма отвала вверх.
 - ➔ Передвинуть наверх буксирную скобу. Произойдет разблокировка и опускание резервуара.

Рисунок **С**

- ➔ Снять резервуар с рукоятки.

Рисунок **Е**

- ➔ Глубоко задвинуть мешок для сбора отходов.
- ➔ Герметично закрыть мешок для сбора отходов ниже отверстия с помощью уплотнительных полос.
- ➔ Извлечь мешок для сбора отходов.
- ➔ Утилизировать мешок для сбора отходов согласно действующим предписаниям.

Рисунок **Д**

- ➔ Новый мешок для сбора отходов установить таким образом, чтобы он плотно прилегал к стенке и дну резервуара.
- ➔ Накрыть резервуар мешком для сбора отходов.
- ➔ Заново установить резервуар и зафиксировать с помощью буксирной скобы.

⚠ ПРЕДУПРЕЖДЕНИЕ



Опасность сдавливания! Во время блокирования ни в коем случае не держать руки между мусорным баком и прокладочным кольцом или рядом с механизмом подъемника. Зафиксировать резервуар посредством нажатия двумя руками на буксирную скобу.

- ➔ Снова присоединить устройство для выравнивания давления.

Помощь в случае неполадок

⚠ ОПАСНОСТЬ

Перед проведением любых работ с прибором, выключить прибор и вытянуть штепсельную вилку.

Указание: При появлении сбоя (например, разрыве фильтра) устройство следует немедленно выключить. Перед повторным включением устройства следует устранить неполадку.

Всасывающая турбина не работает

- ➔ Проверить шнур, вилку, предохранитель и розетку.
- ➔ Включить аппарат.

Мощность всасывания упала

- ➔ Удалить мусор из всасывающего сопла, всасывающей трубки, всасывающего шланга или складчатого фильтра.
- ➔ Заменить заполненный мешок для сбора отходов.
- ➔ Проверить правильность расположения всасывающей головки и бака.
- ➔ Правильно закрыть крышку фильтра так, чтобы она зафиксировалась.
- ➔ Заменить складчатый фильтр.
- ➔ Установить устройство для выравнивания давления на обоих концах.

Во время чистки из прибора выделяется пыль

- ➔ Проверить правильность установки складчатого фильтра.
- ➔ Заменить складчатый фильтр.

Контрольная лампочка горит красным цветом

- Выполнить очистку фильтра.
- Заменить складчатый фильтр.
- Установить поворотный переключатель на правильное поперечное сечение всасывающего шланга.
- Если мешок для сбора отходов полон, а также при падении минимального объема потока воздуха ниже установленного уровня, мешок для сбора отходов необходимо заменить.

Автоматическая чистка фильтра не выполняется

- Всасывающий шланг не подключен.
- Удлинитель для всасывающего шланга слишком короткий (< 3 м) или слишком широкий.
- Поставить в известность сервисную службу.

Автоматическая чистка фильтра не выключается

- Поставить в известность сервисную службу.

Гарантия

В каждой стране действуют соответственно гарантийные условия, изданные уполномоченной организацией сбыта нашей продукции в данной стране. Возможные неисправности прибора в течение гарантийного срока мы устраняем бесплатно, если причина заключается в дефектах материалов или ошибках при изготовлении. В случае возникновения претензий в течение гарантийного срока просьба обращаться, имея при себе чек о покупке, в торговую организацию, продавшую вам прибор или в ближайшую уполномоченную службу сервисного обслуживания.

Дата выпуска отображается на заводской табличке в закодированном виде. При этом отдельные цифры имеют следующее значение:

Пример: 30190

- 3 год выпуска
- 0 столетие выпуска
- 1 десятилетие выпуска
- 9 вторая цифра месяца выпуска
- 0 первая цифра месяца выпуска

Таким образом, в данном примере код 30190 означает дату выпуска 09 / (2) 013.

Принадлежности и запасные детали

Используйте оригинальные принадлежности и запчасти — только они гарантируют безопасную и бесперебойную работу устройства. Информацию о принадлежностях и запчастях вы можете найти на сайте www.kaercher.com.

- Принадлежности в объеме поставки не входят. Необходимые в зависимости от предполагаемой работы принадлежности следует заказывать отдельно.

- Безупречное функционирование устройства обеспечивается только при использовании всасывающего шланга с номинальным диаметром DN40 и DN50.
- Запасные части и принадлежности Вы можете получить у Вашего дилера или в филиале фирмы KÄRCHER.

Заявление о соответствии EU

Настоящим мы заявляем, что нижеуказанный прибор по своей концепции и конструкции, а также в осуществленном и допущенном нами к продаже исполнении отвечает соответствующим основным требованиям по безопасности и здоровью согласно директивам EU. При внесении изменений, не согласованных с нами, данное заявление теряет свою силу.

Продукт Пылесос для мокрой и сухой чистки

Тип: 1.576-xxx

Основные директивы EU
2006/42/EC (+2009/127/EC)
2011/65/EC
2014/30/EC

Примененные гармонизированные нормы

EN 55014–1: 2017 + A11: 2020
EN 55014–2: 2015
EN 60335–1
EN 60335–2–69
EN IEC 61000–3–2: 2019
EN 61000–3–3: 2013 + A1: 2019
EN 62233: 2008
EN IEC 63000: 2018

Примененные внутригосударственные нормы

-

5.966-010

Подписывающие лица действуют по поручению и на основании полномочий, предоставленных правлением фирмы.

Член общества, наделённый организационно-распорядительными функциями
M. Pfister

Kärcher Industrial Vacuuming GmbH
Robert-Bosch-Straße 4-8
73550 Waldstetten (Germany)
Тел.: +49 7171 94888-0
Факс: +49 7171 94888-528
Waldstetten, 2021/11/04

Технические данные

		IVC 60/24-2
Напряжение сети	В	220-240
Частота	Гц	1~ 50-60
Макс. мощность	Вт	2760
Номинальная мощность	Вт	2400
Емкость бака	л	60
Расход воздуха (макс.) при номинальном диаметре всасывающего шланга DN40 и длине 8 м	м³/ч	195
Расход воздуха (макс.) при номинальном диаметре всасывающего шланга DN50 и длине 8 м	м³/ч	245
Расход воздуха (макс.) при номинальном диаметре всасывающего шланга DN50 и длине 3 м	м³/ч	305
Нижнее давление (макс.)	кПа (мбар)	22,4 (224)
Тип защиты	--	IP X4
Класс защиты	--	I
Гнездо для подключения шланга (C-DN/C-ID)	DN	70
Номинальный диаметр всасывающего шланга	DN	40/50
Длина x ширина x высота	мм	970 x 690 x 995
Активная поверхность фильтра	м²	0,95
Типичный рабочий вес	кг	60
Температура окружающей среды (макс.)	°С	+40
Значение установлено согласно стандарту EN 60335-2-69		
Уровень шума дБ _а	дБ(А)	73
Опасность К _{рА}	дБ(А)	1
Значение вибрации рука-плечо	м/с²	<2,5
Опасность К	м/с²	0,2

Сетевой шнур	H07RN-F 3x1,5 mm²	
	№ детали	Длина шнура
EU	6.649-915.0	10 м



A készülék első használata előtt olvassa el ezt az eredeti használati utasítást, ez alapján járjon el és tartsa meg a későbbi használatra vagy a következő tulajdonos számára.

- Az első üzembevétel előtt mindenképpen olvassa el az 5.956-249.0 sz. biztonsági utasításokat!
- A gépkönyv és a biztonságtechnikai utasítások be nem tartása esetén a készülék megrongálódhat és veszélybe kerülhet annak kezelője, illetve más személyek.
- Szállítási sérülések esetén azonnal tájékoztassa a kereskedőt.

Tartalomjegyzék

Környezetvédelem	HU	1
Veszély fokozatok	HU	1
Rendeltetésszerű használat	HU	1
Szimbólumok a készüléken	HU	1
Biztonsági tanácsok	HU	1
Készülék elemek	HU	2
Üzembevétel	HU	2
Használat	HU	2
Szállítás	HU	4
Tárolás	HU	4
Ápolás és karbantartás	HU	4
Segítség üzemzavar esetén	HU	4
Garancia	HU	5
Tartozékok és alkatrészek	HU	5
EU konformitási nyilatkozat	HU	5
Műszaki adatok	HU	6

Környezetvédelem



A csomagolási anyagok újrahasznosíthatók. Kérjük, ne dobja a csomagolást a házi szemétkébe, hanem vigye el egy újrahasznosító helyre.



A használt készülékek értékes újrahasznosítható anyagokat tartalmaznak, amelyeket újrahasznosító helyen kell elhelyezni. Az elemeknek, olajnak és hasonló anyagoknak nem szabad a környezetbe kerülni. Ezért kérjük, a használt készülékeket megfelelő gyűjtőrendszeren keresztül távolítsa el.

Megjegyzések a tartalmazott anyagokkal kapcsolatban (REACH)

Aktuális információkat a tartalmazott anyagokkal kapcsolatban a következő címen talál:

www.kaercher.com/REACH

Veszély fokozatok

⚠ VESZÉLY

Közvetlenül fenyegető veszélyre való figyelmeztetés, amely súlyos testi sérüléshez vagy halálhoz vezet.

⚠ FIGYELMEZTETÉS

Lehetséges veszélyes helyzetre való figyelmeztetés, amely súlyos testi sérüléshez vagy halálhoz vezethet.

⚠ VIGYÁZAT

Figyelmeztetés esetlegesen veszélyes helyzetre, amely könnyű sérüléshez vezethet.

FIGYELEM

Lehetséges veszélyes helyzetre való figyelmeztetés, amely anyagi kárhoz vezethet.

Rendeltetésszerű használat

- A porszívó padló- és falfelületek nedves és száraz tisztítására szolgál.
- A készülék száraz, nem éghető, egészségre ártalmatlan, az EN 60 335-2-69 alapján M besorolású osz-tályú porok elszívására alkalmas. Korlátozás: Nem szabad rákeltető anyagokat felszívni.
- Ez a készülék nem csatlakoztatható porkeltő gépekhez.
- Ez a készülék ipari használatra alkalmas, pl. raktár- és gyártási területeken.
- A készüléket nem szabad daruval megemelni.
- A készülék ipari célokra is használható, pl. szállodákban, iskolákban, kórházakban, gyárakban, üzletekben, irodákban és bérleményekben.

Szimbólumok a készüléken



FIGYELMEZTETÉS: E a készülék az egészségre káros porokat tartalmaz. Az üritést és a karbantartást, beleértve a porzsák eltávolítását is, csak olyan hozzáértő emberek végezhetik, akik megfelelő egyéni védőfelszerelést hordanak. A készüléket nem szabad bekapcsolni a teljes szűrőrendszer behelyezése és a térfogatáram-ellenőrzés működésének megvizsgálata előtt.

	Lapos harmonikaszűrő	
	Megrendelési szám	6.907-276.0
	Szemeteszsák	
	Megrendelési szám	9.989-607.0

Biztonsági tanácsok

⚠ VESZÉLY

- Ha az elhasznált levegőt visszavezetik a helyiségbe, akkor megfelelő levegőcsere aránynak L kell lenni a helyiségben. A kivánt határértékek csak akkor tarthatók, ha a visszavezetett térfogatáram a frisslevegő térfogatáramának maximum 50%-át (helyiségtérfogat V_R x légsere mennyiség L_w) teszi ki. Különleges szellőzési intézkedések nélkül érvényes: $L_w=1h^{-1}$.
- A készülék és az anyagok használatát, amelyeken használni fogják, beleértve a felszívott anyagok eltávolítását is csak képzett személyzet végezze.
- Ez a készülék egészségre káros port tartalmaz. Az üritési és karbantartási műveleteket, beleértve a porgyűjtő tartály eltávolítását is, megfelelő védőfelszerelés használatával csak szakember végezheti.
- Tilos a készüléket a teljes szűrőrendszer nélkül üzemeltetni.
- A kezelendő anyagokra vonatkozó biztonsági előírásokat figyelembe kell venni.

Készülék elemek

- 1 Hálózati kábel
- 2 Típus tábla
- 3 Szűrőtisztítás
- 4 Lapos harmonikaszerű
- 5 Szívófej
- 6 A szívófej fogantyúja
- 7 Az ülepítő mechanika jobb oldali kioldása
- 8 Gyűrűbetét
- 9 Csatlakozó a nyomás kiegyenlítéshez
- 10 A szeméttartály kormánygörgője
- 11 Nyomás kiegyenlítés
- 12 Hulladéktartály
- 13 Az ülepítő mechanika bal oldali kioldása
- 14 Futókerék
- 15 Szívófej zárja
- 16 Szívótámaszték
- 17 Csatlakozókarmantyú
- 18 Az alváz görgője rögzítőfékkel
- 19 Padlófej tartó
- 20 Alváz
- 21 Felfogóteknő
- 22 A szennytartály fogantyúja
- 23 Szívócső tartója
- 24 Forgó kapcsoló a szívócső átmérőjéhez
- 25 Ellenőrző lámpa
- 26 Forgókapcsoló
- 27 Szűrőfedél
- 28 Kábel tartó
- 29 Tolókengyel
- 30 A szívócső átmérő skálája

Üzembevétel

⚠ FIGYELMEZTETÉS

Szűrőelem nélkül tilos port szívni, mivel különben megromlásodik a szivómotor és a finom por fokozott károsító hatása miatt az egészség fokozott veszélynek van kitéve.

- A készüléket helyezze munkapozícióba, ha szükséges biztosítsa rögzítőfékkel.
- Szívócsövet (nem része a szállítási terjedelemben) helyezze be a szívócső csatlakozójába.
- A szennyváltartály feltöltési szintjét a munka megkezdése előtt ellenőrizni kell és adott esetben a tartályt ki kell üríteni.
- Győződjön meg róla, hogy a szennytartály szabályszerűen van-e behelyezve.
- A kívánt tartozékot (nem része a szállítási terjedelemben) felhelyezni.

A szívóteljesítmény automatikus megfigyelése

A készülék szívásteljesítmény felügyelettel van ellátva. Amennyiben a levegő sebessége a szívótömlőben 20m/s alá csökken, úgy kigyullad az ellenőrző lámpa.

Megjegyzés: Az ellenőrző lámpa időnként normál üzemben (pl. padlószívófejével végzett munka során) is kigyulladhat, ha csökken a légmennyiség (a keresztmetszet leszűkülése miatt) és ezáltal nagyobb nyomáshiány alakul ki.

Megjegyzés: Ilyenkor azonban nem meghibásodásról van szó, hanem az ellenőrző lámpa csupán arra figyelmeztet, hogy – ahogy azt a fentiekben ismertettük – csökkent a légmennyiség és nagyobb nyomáshiány alakult ki.

Anti-sztatikus rendszer

Földelt csatlakozási támasztékokon keresztül levezeti a sztatikus feltöltődéseket. Ez megakadályozza a szikraképződést és az áramlökéseket áramvezető tartozékok (opcionális) esetén.

Használat

⚠ VIGYÁZAT

Porszívózások sohasem szabad eltávolítani az összehajtható szűrőt.

A szívócsatlakozás elzárása

⚠ FIGYELMEZTETÉS

Veszély az egészségre a finom por miatt! Ha eltávolítják a szívótömlőt, akkor le kell zárni a szívócsatlakozást.

Ábra 

- A csatlakozókarmantyú behelyezéskor illeszkedjen pontosan a szívócsatlakozáson.
- A csatlakozókarmantyút ütközésig toljuk be.
- A csatlakozókarmantyú szívócsatlakozását jobbra történő elforgatással szorosan zárjuk le.

Megjegyzés: A pontos illeszkedést a „bajonettzárás” csatlakozás eleve biztosítja.

Szenyértartály

Megjegyzés: A szennytartályt ki kell üríteni, ha a felső szegély alatt kb. 3 cm-re megtelt.

- A szennytartály feltöltési szintjét rendszeresen ellenőrizni kell, mivel a készülék nem kapcsol ki automatikusan.

Száraz porszívózás

- A készülék mentesítő tasakkal van ellátva, megrendelési szám: 9.989-607.0 (5 darab).

Megjegyzés: Ezzel a készülékkel az M besorolású osztályig mindennemű por felszívható. Porgyűjtő zsák használat (megrendelési számot lásd Szűrőrendszer) törvényileg elő van írva.

Megjegyzés: A készülék ipari porszívóként olyan száraz, nem éghető porok felszívására alkalmas, amelyek MAK értéke nagyobb vagy egyenlő 0,1 mg/m³.

⚠ VIGYÁZAT

Nedvesről szárazporszívózásra kapcsoláskor vegye figyelembe a következőket:

Száraz por felszívásakor nedves szűrőelem esetén a szűrő eltömődik és használhatatlanná válhat.

- A nedves szűrőt használat előtt jól szárítsa meg vagy cserélje ki szárazra.
- Szükség esetén cserélje ki a szűrőt, az "Ápolás és karbantartás" pont alatt lévén.

Szemeteszák beépítése

- Rögzítőfékeket rögzíteni.

Ábra 

- A nyomás kiegyenlítő a felső végén kihúzni.
- Az ülepítő mechanika kioldását felefelé húzni.
- Húzza fel a tolókengyelt. A tartály kiold és leeresztődik.

Ábra 

- A tartályt a fogantyúnál fogva húzza ki.

Ábra 

- Úgy helyezze be a szemeteszákot, hogy az szorosan illeszkedjen a tartály falán és a tartály alján.
- Az eldobható porzsákot a tartályra visszahajtani.
- Helyezze be ismét a tartályt és reteszelve el a tolókengyelt.

⚠ FIGYELMEZTETÉS



Összenyomásveszély! A bezárás alatt semmi esetre se tartsa kezét a hulladék-tartály és a gyűrűbetét között vagy nyúljon az emelőmechanika közelébe. A tartályt a tolokengyel megnyomásával mindkét kézzel zárja el.

→ Dugja be ismét a a nyomás kiegyenlítő.

Nedves porszívózás

Figyelem: A szennytartály felöltési szintjét nagy mennyiségű folyadék felszívása esetén állandóan ellenőrizni kell, mivel a tartály másodperceken belül fel tud töltődni, és ezáltal túlfolyhat.

⚠ VESZÉLY

Nedves porszívózáskor nem szabad egészségre ártalmas porokat felszívni.

– Nedves piszok felszívásakor mindig ki kell venni a szemeteszákot.

Általános

⚠ VIGYÁZAT

Vegye figyelembe a szennyvíz kezelésével kapcsolatos helyi előírásokat.

– Nedves piszok felszívása esetén a rés-szívófej, illetve ha döntően nagy folyadékmennyiséget szív fel, ajánlott a „Szűrőtisztító” funkció kikapcsolása. A nedves porszívózás befejezése után: Szárítsa meg az összehajtható szűrőt. A tartályt nedves ronggyal tisztítsa ki és szárítsa meg.

A szemeteszák eltávolítása

→ Rögzítőfekeket rögzíteni.

Ábra **B**

→ A nyomás kiegyenlítő a felső végén kihúzni.

→ Az ülepítő mechanika kioldását felele húzni.

→ Húzza fel a tolokengyelt. A tartály kiold és leeresztődik.

Ábra **C**

→ A tartályt a fogantyúnál fogva húzza ki.

Ábra **E**

→ A szemeteszákot felhajtani.

→ A szemeteszákot a zárszalaggal a nyílás alatt szorosan lezárni.

→ Vegye ki a szemeteszákot.

→ A szemeteszákot a törvényi előírásoknak megfelelően távolítsa el.

→ Helyezze be ismét a tartályt és reteszelve el a tolokengyelt.

⚠ FIGYELMEZTETÉS



Összenyomásveszély! A bezárás alatt semmi esetre se tartsa kezét a hulladék-tartály és a gyűrűbetét között vagy nyúljon az emelőmechanika közelébe. A tartályt a tolokengyel megnyomásával mindkét kézzel zárja el.

→ Dugja be ismét a a nyomás kiegyenlítő.

Forgókapcsoló

1	– Készülék BE – Szűrőtisztítás KI
0	– Készülék KI
1	– Készülék BE – Szűrőtisztítás BE

A készülék bekapcsolása

→ Dugja be a hálózati csatlakozót.

→ A készüléket a forgókapcsolónál kapcsolja be.

Szívótömlő átmérőjének beállítása

Megjegyzés: A szívótömlő különböző keresztmetszeteire azért van szükség, hogy igazodni lehessen a tartozékok csatlakozási keresztmetszeteihez.

→ A szívótömlő átmérőjének minimális térfogatárámát a forgókapcsolón beállítani.

A skála a szívótömlő keresztmetszetét mutatja.

Automatikus szűrő letisztítás

A készülék újfajta, kettős szűrőtisztítással rendelkezik, ez különösen finom por esetén hatékony. Eközben az összehajtható szűrő minden 7,5 másodpercen léglökés által automatikusan tisztul (pulzáló zaj).

A készülék kikapcsolása

→ A készüléket a forgókapcsolónál kapcsolja ki.

→ Húzza ki a hálózati dugót.

Minden üzem után

Üritse ki a tartályt (nedves szívás)

→ Rögzítőfekeket rögzíteni.

Ábra **B**

→ A nyomás kiegyenlítő a felső végén kihúzni.

→ Az ülepítő mechanika kioldását felele húzni.

→ Húzza fel a tolokengyelt. A tartály kiold és leeresztődik.

Ábra **C**

→ A tartályt a fogantyúnál fogva húzza ki.

→ Üritse ki a tartályt.

→ Helyezze be ismét a tartályt és reteszelve el a tolokengyelt.

⚠ FIGYELMEZTETÉS



Összenyomásveszély! A bezárás alatt semmi esetre se tartsa kezét a hulladék-tartály és a gyűrűbetét között vagy nyúljon az emelőmechanika közelébe. A tartályt a tolokengyel megnyomásával mindkét kézzel zárja el.

→ Dugja be ismét a a nyomás kiegyenlítő.

Cserélje ki a hulladékszákot (száraz szívás)

→ Ha szükséges, cserélje ki a hulladékszákot, lásd az „Ápolás és karbantartás” fejezetet.

A készülék tisztítása

→ A készüléket kívül-belül porszívóval és nedves ronggyal kell megtisztítani.

A készülék tárolása

- A hálózati kábelt tekerje fel a kábeltartóra.
- A szívótműlőt tekerje fel a tolokengelyre.
- A padlófejet és a szívócsövet tegye a megfelelő tartóba.
- A készüléket száraz helyiségben állítsa le és biztosítsa illetéktelen használat ellen.

Szállítás

⚠ VIGYÁZAT

Sérülés- és rongálódásveszély! Szállítás esetén vegye figyelembe a készülék súlyát.

- A szívócsatlakozást elzárni, lásd a kezelésnél.
- A rögzítőfekeket kioldani és a készüléket a tolokengelynél tolni.
- A készüléket berakodáskor az alváznál kell megfogni és nem a tolokengelynél.
- Járművel történő szállítás esetén a készüléket az adott irányelveknek megfelelően kell csúsztatni és borulás ellen biztosítani.

Tárolás

⚠ VIGYÁZAT

Sérülés- és rongálódásveszély! Tárolás esetén vegye figyelembe a készülék súlyát.

Ezt a készüléket csak beltéri helyiségben szabad tárolni.

Ápolás és karbantartás

⚠ VESZÉLY

A készüléken történő bármiféle munka előtt kapcsolja ki a készüléket és húzza ki a hálózati csatlakozót.

A porszívógépekben a BGV A1 szerinti biztonsági beállítások vannak a veszélyek megelőzésére vagy elhárítására.

- A felhasználó általi karbantartáshoz a készüléket olyan mértékben kell szétszedni, kitisztítani és karbantartani, amennyire lehet anélkül, hogy ez veszélyt jelentene a karbantartó személyzet vagy más személyek számára. A megfelelő övintézkedések magunkban foglalják a szétszedés előtti megretelenítést. Biztosítson helyileg szűrt kényszer-szellőztetést ott, ahol a készüléket szétszedik, valamint biztosítsa a karbantartási felület tisztítását és a személyzet megfelelő védelmét.
- A készülék külsejét porszívózással méregteleníteni kell és jól le kell törölni, vagy tömítőanyaggal kell kezelni mielőtt a veszélyes területről kihozzák. Minden készülékalkatrészt szennyezettnek kell tekinteni, amikor a veszélyes területről kihozzák. Megfelelő intézkedéseket kell elvégezni, hogy a por eloszlását elkerüljük.
- A karbantartás- és ápolási munkák elvégzésénél minden szennyezett tárgyat, amelyet nem lehet kellőképpen megtisztítani, ki kell dobni. Az ilyen tárgyakat átmeresztesz zsákokban, az ilyen hulladéokra érvényes rendelkezéseknek megfelelően kell eltávolítani.
- A felszívási nyílást a készülék szállításánál és karbantartásánál csatlakozási karmantyúkkal kell elzárni.

⚠ FIGYELMEZTETÉS

A veszély kiküszöbölésére szolgáló biztonsági beállításokat rendszeresen karban kell tartani. Ez azt jelenti, hogy a gyártónak vagy arra kiképzett személynek évente legalább egyszer ellenőriznie kell, hogy azok biztonságtechnikailag kifogástalanul működnek-e, pl. a készülék tömített-s, a szűrő nem rongálódott-e meg, az ellenőrző berendezések működnek-e.

⚠ VIGYÁZAT

Sérülésveszély! Ne használjon szilikon tartalmú ápolószert a tisztításhoz.

- Az egyszerű karbantartási- és ápolási munkákat magunk is elvégezhetjük.
- A készülék felületét és a tartály belsejét célszerű nedves ruhával rendszeresen megtisztítani.

⚠ VESZÉLY

Veszély egészségre ártalmas por által. Karbantartási munkáknál (pl. szűrőcsere) P2 vagy annál jobb minőségű védőárlarcot és egyszer használatos ruházatot kell viselni.

Összehajtható szűrő cseréje

- Nyissa ki a szűrőfedeleket.
- Lapos harmonikasűrőt kivenni.
- Az elhasznált lapos harmonikasűrőt a törvényes rendelkezéseknek megfelelően portmentesen zárt zsákokban ártalmatlanítsuk.
- Távolítsa el a tisztalevegő-oldalon keletkezett piszkot.
- Az új motorvédő szűrőt behelyezni.
- Zárja be a szűrőfedeleket, amelyek hallhatóan helyére kell kattannia.

Szemeteszsák cseréje

- Rögzítőfekeket rögzíteni.
- Ábra 
- A nyomás kiegyenlítő a felső végén kihúzni.
 - Az ülepítő mechanika kioldását felfele húzni.
 - Húzza fel a tolokengelyt. A tartály kiold és leeresztődik.

Ábra 

- A tartályt a fogantyúnál fogva húzza ki.

Ábra 

- A szemeteszsákot felhajtani.
- A szemeteszsákot a zárszalaggal a nyílás alatt szorosan lezárni.
- Vegye ki a szemeteszsákot.
- A szemeteszsákot a törvényi előírásoknak megfelelően távolítsa el.

Ábra 

- Az új szemeteszsákot úgy helyezze be, hogy az szorosan illeszkedjen a tartályfalhoz és a tartály aljához.
- Az eldobható porzsákot a tartályra visszahajtani.
- Helyezze be ismét a tartályt és reteszelje el a tolokengelyt.

⚠ FIGYELMEZTETÉS



Összenyomásveszély! A bezárás alatt semmi esetre se tartsa kezét a hulladék-tartály és a gyűrűbetét között vagy nyúljon az emelőmechanika közelébe. A tartályt a tolokengely megnyomásával mindkét kézzel zárja el.

- Dugja be ismét a a nyomás kiegyenlítő.

Segítség üzemzavar esetén

⚠ VESZÉLY

A készüléken történő bármiféle munka előtt kapcsolja ki a készüléket és húzza ki a hálózati csatlakozót.

Megjegyzés: Ha üzemzavar (pl. szűrőátszakadás) lép fel, a készüléket azonnal le kell kapcsolni. Mielőtt a készüléket újból üzembe vennénk, meg kell szüntetni az üzemzavart.

A szívóturbina nem megy

- Ellenőrizze a kábelt, a dugós kapcsolót, a biztosítékat és a dugaljat.
- Kapcsolja be a készüléket.

Szívóerő alábbhagy

- Távolítsa el a dugulásokat a szívófűvókából, szívócsőből, szívótömlőből vagy összehajtható szűrőből.
- A megtelt szemeteszákokat cserélje ki.
- Ellenőrizze a szívófej és a tartály helyes illeszkedését.
- Kattintsa be helyesen a szűrőfedeleket.
- Cserélje ki az összehajtható szűrőt.
- A nyomás kiegyenlítőjét mindkét végén bedugni.

Porszívózásnál por áramlik ki

- Ellenőrizze, hogy az összehajtható szűrő helyesen van-e behelyezve.
- Cserélje ki az összehajtható szűrőt.

A kontroll lámpa pirosan világít

- Szűrőtisztítást elvégezni.
- Cserélje ki az összehajtható szűrőt.
- A forgókapcsolót a szívótömlő helyes keresztmetszetére kell beállítani.
- Ha a szemeteszák megtelt és a levegő áramlása a minimális érték alá csökkent, azt cserélni kell.

Az automatikus szűrőletisztítás nem működik

- A szívócső nincs csatlakoztatva.
- A használt szívótömlő túl rövid (< 3m) vagy nagy az átmérője.
- Értesítse a szervizt.

Az automatikus szűrőletisztítást nem lehet kikapcsolni

- Értesítse a szervizt.

Garancia

Minden országban az illetékes forgalmazónk által kiadott garancia feltételek érvényesek. Az esetleges üzemzavarokat az Ön készülékén a garancia lejártáig költségmentesen elhárítjuk, amennyiben anyag- vagy gyártási hiba az oka. Garanciális esetben kérjük, forduljon a vásárlást igazoló bizonylattal kereskedőjéhez vagy a legközelebbi hivatalos szakszervizhez.

Tartozékok és alkatrészek

Kizárólag eredeti tartozékokat és eredeti pótalkatrészeket alkalmazzon, mivel ezek szavatolják a készülék biztonságos és zavarmentes üzemét.

A tartozékokkal és pótalkatrészekkel kapcsolatos információkat a www.kaercher.com oldalon olvashatja.

- A szállítmány nem tartalmaz tartozékokat. A konkrét alkalmazási esettől függően a tartozékokat külön kell megrendelni.
- A készülék hibamentes üzemeltetéséhez használjon kizárólag DN40 és DN50 névleges átmérőjű szívótömlőt.
- Alkatrészeket és tartozékokat kereskedőjénél vagy KÄRCHER-telephelyen kaphat.

EU konformitási nyilatkozat

Ezennel tanúsítjuk, hogy az alábbiakban megnevezett gép tervezése és építési módja alapján az általunk forgalomba hozott kivitelben megfelel az EU irányelvek vonatkozó, alapvető biztonsági és egészségügyi követelményeinek. A gép jóváhagyásunk nélkül történő módosítása esetén ez a nyilatkozat elveszti érvényességét. A készülék megfelel az EU-ban és Magyarországon (HU) harmonizált szabványoknak.

Termék: Nedves- és szárazporszívó

Típus: 1.576-xxx

Vonatkozó európai közösségi irányelvek:

2006/42/EK (+2009/127/EK)

2011/65/EU

2014/30/EU

Alkalmazott harmonizált szabványok:

EN 55014–1: 2017 + A11: 2020

EN 55014–2: 2015

EN 60335–1

EN 60335–2–69

EN IEC 61000–3–2: 2019

EN 61000–3–3: 2013 + A1: 2019

EN 62233: 2008

EN IEC 63000: 2018

Alkalmazott összehangolt normák:

-

5.966-010

Alulírottak az ügyvezetés megbízásából és felhatalmazásával cselekszenek.



ügyvezető társasági tag
M. Pfister

Kärcher Industrial Vacuuming GmbH
Robert-Bosch-Straße 4-8
73550 Waldstetten (Germany)
Tel.: +49 7171 94888-0
Fax: +49 7171 94888-528
Waldstetten, 2021/11/04

Műszaki adatok

		IVC 60/24-2
Hálózati feszültség	V	220-240
Frekvencia	Hz	1~ 50-60
Max. teljesítmény	W	2760
Névleges teljesítmény	W	2400
Tartály űrtartalom	l	60
Levegőmennyiség (max.) DN40 névleges szélességű és 8 m hosszú szívótömlő esetén	m ³ /h	195
Levegőmennyiség (max.) DN50 névleges szélességű és 8 m hosszú szívótömlő esetén	m ³ /h	245
Levegőmennyiség (max.) DN50 névleges szélességű és 3 m hosszú szívótömlő esetén	m ³ /h	305
Nyomáshiány (max.)	kPa (mbar)	22,4 (224)
Védelmi fokozat	--	IP X4
Védelmi osztály	--	I
Szívótömlő csatlakozása (C-DN/C-ID)	DN	70
Szívócső névleges átmérője	DN	40/50
hosszúság x szélesség x magasság	mm	970 x 690 x 995
Szűrőfelület	m ²	0,95
Tipikus üzemi súly	kg	60
Környezeti hőmérséklet (max.)	°C	+40
Az EN 60335-2-69 szerint megállapított értékek		
Hangnyomás szint L _{pA}	dB(A)	73
Bizonytalanság K _{pA}	dB(A)	1
Kéz-kar vibrációs kibocsátási érték	m/s ²	<2,5
Bizonytalanság K	m/s ²	0,2

Hálózati kábel	H07RN-F 3x1,5 mm ²	
	Alkatrész szám	Kábelhosszúság
EU	6.649-915.0	10 m



Před prvním použitím svého zařízení si přečtěte tento původní návod k používání, řiďte se jím a uložte jej pro pozdější použití nebo pro dalšího majitele.

- Před prvním uvedením do provozu bezpodmínečně čtěte bezpečnostní pokyny č. 5.956-249.0!
- V případě nedodržování provozních a bezpečnostních pokynů mohou vzniknout škody na přístroji a může dojít k ohrožení osob přístroj obsluhujících i ostatních.
- Při přepravních škodách ihned informujte obchodníka.

Obsah

Ochrana životního prostředí	CS	1
Stupně nebezpečí	CS	1
Používání v souladu s určením	CS	1
Symbole na zařízení	CS	1
Bezpečnostní pokyny	CS	1
Prvky přístroje	CS	2
Uvedení do provozu	CS	2
Obsluha	CS	2
Přeprava	CS	4
Ukládání	CS	4
Ošetřování a údržba	CS	4
Pomoc při poruchách	CS	4
Záruka	CS	5
Příslušenství a náhradní díly	CS	5
EU prohlášení o shodě	CS	5
Technické údaje	CS	6

Ochrana životního prostředí

	Obalové materiály jsou recyklovatelné. Obal nezhazujte do domovního odpadu, ale odevzdejte jej k opětovnému využití.
	Přístroj je vyroben z hodnotných recyklovatelných materiálů, které je třeba znovu využít. Baterie, olej a podobné látky se nesmějí dostat do okolního prostředí. Použitá zařízení proto odevzdejte na příslušných sběrných místech

Informace o obsažených látkách (REACH)

Aktuální informace o obsažených látkách naleznete na adrese:

www.kaercher.com/REACH

Stupně nebezpečí

⚠ NEBEZPEČÍ

Upozornění na bezprostředně hrozící nebezpečí, které vede k těžkým fyzickým zraněním nebo k usmrcení.

⚠ VAROVÁNÍ

Upozornění na potencionálně nebezpečnou situaci, která by mohla vést k těžkým fyzickým zraněním nebo usmrcení.

⚠ UPOZORNĚNÍ

Upozornění na případnou nebezpečnou situaci, která může vést k lehkým fyzickým zraněním.

POZOR

Upozornění na potenciálně nebezpečnou situaci, která může mít za následek poškození majetku.

Používání v souladu s určením

- Vysavač je určen k vlhkému i mokrému čištění ploch podlah a zdí.
- Zařízení je vhodné k odsávání suchého, nehořlavého, zdraví škodlivého prachu prachová třídy M podle EN 60 335-2-69. Omezení: Nesmějí se odsávat rakovinotvorné látky.
- Tento přístroj není vhodný pro připojení ke strojům, které vytvářejí prach.
- Tento přístroj je vhodný k průmyslovému použití, např. ve skladech a výrobních prostorách.
- Není povoleno nakládat přístroj pomocí jeřábu.
- Tento přístroj je vhodný ke komerčnímu použití, např. v hotelech, školách, nemocnicích, továrnách, obchodech, v kancelářích a v rámci pronajímání prostor.

Symbole na zařízení

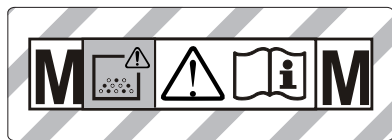

UPOZORNĚNÍ: Tento vysavač obsahuje prach ohrožující zdraví. Vyprázdňení a údržba, včetně odstranění pytlíkového lapače prachu smí provádět pouze odborný personál, který nosí vhodné osobní ochranné vybavení. Vysavač nezapínejte pokud není nainstalován kompletní filtrační systém a přezkoušena funkce kontroly objemového proudu vzduchu.

	Plochý skládaný filtr	
	Objednáací č.	6.907-276.0
	Sáček na likvidaci odpadu	
	Objednáací č.	9.989-607.0

Bezpečnostní pokyny

- Je-li odfuk ze zařízení vyveden zpět do místnosti, musí být v místnosti zajištěna dostatečně rychlá výměna vzduchu V. Aby byly dodrženy požadované limitní hodnoty, může objemový průtok přiváděný zpět představovat nanejvýše 50% z celkového objemového průtoku čerstvého vzduchu (objem míst-nosti Q_m x rychlost výměny vzduchu V_v). Bez zvláštních větracích opatření platí: $V_v=1 \text{ h}^{-1}$.
- Používání zařízení a látek, na které má být zařízení použito, včetně bezpečného postupu pro odstraňování nahromaděného materiálu, je dovoleno jen vyškolenému personálu.
- Toto zařízení obsahuje zdraví škodlivý prach. Provádění vyprázdňování a údržby, včetně odstraňování jímek na prach, je dovoleno jen odbornému personálu, který je vybaven příslušnou ochrannou výstrojí.
- Zařízení neprovodíte bez úplného filtračního systému.
- Je třeba dodržovat aplikovatelné bezpečnostní pokyny vhodné pro materiály určené k ošetření.

Prvky přístroje

- 1 Síťový kabel
- 2 typový štítek
- 3 Čištění filtru
- 4 Plochý skládaný filtr
- 5 Vysávací hlavice
- 6 Rukojeť sací hlavy
- 7 Právě odjištění sedimentační mechaniky
- 8 Mezikroužek
- 9 Spojka pro vyrovnání tlaku
- 10 Vodicí kladka kalové nádoby
- 11 Vyrovnání tlaku
- 12 Nádoba na nečistoty
- 13 Levě odjištění sedimentační mechaniky
- 14 Pojezdové kolo
- 15 Uzamčení sací hlavy
- 16 Sací hrdlo
- 17 Připojné hrdlo
- 18 Vodicí kladka podvozku s ruční brzdou
- 19 Držák na podlahovou hubici
- 20 Podvozek
- 21 Jímka
- 22 Rukojeť kalové nádoby
- 23 Držák na sací trubku
- 24 Otočný spínač pro nastavení průměru sací hadice
- 25 Kontrolka
- 26 Otočný spínač
- 27 Kryt filtru
- 28 Držák kabelu
- 29 Posuvné rameno
- 30 Stupnice průměrů sací hadice

Uvedení do provozu

⚠ VAROVÁNÍ

Nevysávejte bez filtračního prvku, jinak dojde k poškození sacího motoru a navíc k ohrožení zdraví zvýšenou emisí jemného prachu.

- Uvedte přístroj do pracovní polohy, pokud je to nutné, zajistěte brzdou.
- Zasuňte sací hadici (není součástí dodávky) do sacího hrdla.
- Před začátkem práce zkontrolujte stav naplnění v kalové nádobě a nádobu příp. vyprázdněte.
- Zajistěte správné uložení byl kalové nádoby.
- Nasadte požadované příslušenství (není součástí dodávky).

Automatická kontrola sacího výkonu

Zařízení je vybaveno kontrolou sacího výkonu. Pokud rychlost vzduch v sací hadici klesne pod rychlost 20 m/s, rozsvítí se kontrolka.

Upozornění: Kontrolka se může při normálním provozu (např. při práci s podlahovou hubicí) občas rozsvěcovat, pokud se zmenší množství vzduchu (zmenšení profilu) a tím se zvýší podtlak.

Upozornění: V těchto případech se však nejedná o závalu, ale o upozornění, že se (podle výše uvedeného) zmenšilo množství vzduchu a zvýšil podtlak.

Antistatický systém

Statické náboje jsou odváděny prostřednictvím uzemněného připojovacího hrdla. Toto opatření zamezuje tvorbu jisker a proudových nárazů s elektricky vodivým příslušenstvím (volitelný nadstandard).

Obsluha

⚠ UPOZORNĚNÍ

Při vysávání se nesmí v žádném případě filtrační skládaný sáček vyjmout.

Uzavřete přípojku sání

⚠ VAROVÁNÍ

Zdraví nebezpečný jemný prach! Pokud je odstraněna sací hadice, je nezbytné uzavřít sací přípojku.

ilustrace 

- Připojovací návléčku nasadte bez vůle do sací přípojky.
- Připojovací návléčku zasuňte na doraz.
- Sací přípojku pevně uzavřete připojovací návléčkou otáčením doprava.

Upozornění: Možnost nasazení bez vůle je dána "bajonetovou přípojkou".

Nádoba na nečistoty

Upozornění: Kalová nádoba se musí vyprázdnit, pokud je naplněna asi 3 cm pod horní okraj.

- Pravidelně kontrolujte stav naplnění v kalové nádobě, jelikož se přístroj nevyplíná automaticky.

Vysávání za sucha

- Přístroj je vybaven sáčkem na likvidaci odpadu, obj. č. 9.989-607.0 (5 kusů).

Upozornění: Tímto zařízením lze vysávat všechny druhy prachu až po prachovou třídu M. Používání sáčku na sběr prachu (objednací číslo najdete v odstavci Filtrační systémy) je předepsáno zákonem.

Upozornění: Zařízení je vhodné jako průmyslový vysavač k vysávání suchých, nehořlavých prachů s hodnotami MAK shodných nebo větších než 0,1 mg/m³.

⚠ UPOZORNĚNÍ

Při změně vysávání za mokra na vysávání za sucha laskavě dbejte následujících pokynů:

Nasávejte-li suchý prach a filtrační element je přitom mokrý, filtr se ucpává a tím případně znehodnocuje.

- Než začnete vysávat za sucha, nechte mokrý filtr dobře vyschnout nebo ho vyměňte za suchý.
- Pokud je to zapotřebí, filtr vyměňte, popis pod bodem "Péče a údržba".

Nasazení sáčku na likvidaci odpadu

- Aretujte ruční brzdou.

ilustrace 

- Vytáhněte vyrovnání tlaku na horním konci.
- Vytáhněte odblokování sedimentační mechaniky směrem nahoru.
- Posuvné rameno vytáhněte nahoru. Nádoba je odblokována a spustí se.

ilustrace 

- Vytáhněte nádobu za rukojeť.

ilustrace 

- Vložte sáček na odpad tak, aby těsně přiléhal ke stěně a podlaze nádoby.
- Sáček na odpadky navlečte na nádobu.
- Nádoba opět nasadte a zajistěte posuvným ramenem.

⚠ VAROVÁNÍ



Nebezpečí pohmoždění! Během zajišťování kalové nádoby nepokládejte ruce mezi nádobu a mezikroužek ani je nepřibližujte k vodicím čepům. Zajistěte nádobu tak, že oběma rukama stlačíte posuvné rameno!

- Opět zasuňte vyrovnání tlaku.

Vysávání za mokra

Pozor: Neustále kontrolujte stav naplnění v nádobě na nečistoty při nasávání velkého množství kapaliny, neboť je možné, že se nádoba během několika málo vteřin naplní a pak přeteče.

⚠ NEBEZPEČÍ

Při mokřém sání se nesmí nikdy zachytávat zdraví nebezpečný prach.

- Při vysávání mokřých nečistot je třeba vždy sáček na likvidaci odpadu vyjmout.

Obecné informace

⚠ UPOZORNĚNÍ

Dodržujte místní předpisy o zacházení s odpadní vodou.

- Při vysávání mokřých nečistot štěrbínovou hubicí nebo vysáváte-li převážně velké množství kapaliny, doporučujeme Vám vypnout funkci „Očišťování filtru“.
- Po ukončení mokřého sání: Vysušte plochý skládací filtr. Nádobu vyčistěte vlhkým hadrem a osušte.

Vypnutí sáčku na likvidaci odpadu

- Aretujte ruční brzdou.

ilustrace 

- Vytáhněte vyrovnání tlaku na horním konci.
- Vytáhněte odblokování sedimentační mechaniky směrem nahoru.
- Posuvné rameno vytáhněte nahoru. Nádoba je odblokována a spustí se.

ilustrace 

- Vytáhněte nádobu za rukojeť.

ilustrace 

- Navlečte sáček na likvidaci odpadu.
- Sáček na likvidaci odpadu těsně uzavřete uzavíracím proužkem pod otvorem.
- Vyjměte sáček na likvidaci odpadu.
- Sáček na likvidaci odpadu zlikvidujte dle platných zákonných předpisů.
- Nádobu opět nasadte a zajistěte posuvným ramenem.



⚠ VAROVÁNÍ



Nebezpečí pohmoždění! Během zajišťování kalové nádoby nepokládejte ruce mezi nádobu a mezikroužek ani je nepřibližujte k vodícím čepům. Zajistěte nádobu tak, že oběma rukama stlačíte posuvné rameno!

- Opět zasuňte vyrovnání tlaku.

Otočný spínač

	<ul style="list-style-type: none">– ZAP přístroje– VYP očišťování filtru
	<ul style="list-style-type: none">– VYP přístroje
	<ul style="list-style-type: none">– ZAP přístroje– ZAP očišťování filtru

Zapnutí přístroje

- Zasuňte síťovou zástrčku do zásuvky.
- Zapněte přístroj otočným spínačem.

Nastavte průřez sací hadice

Upozornění: Rozdílné průřezy sací hadice jsou nutné k tomu, aby bylo možné přizpůsobení podle připojovacích průřezů dílů příslušenství.

- Minimální objemový průtok nastavte otočným spínačem pro nastavení průměru sací hadice.
- Stupnice udává průměr sací hadice.

Automatické čištění filtru

Vysavač je vybaven nekonvenčním zařízením na dvojitě očišťování filtru, obzvláště účinným na jemný prach. Filtrační skládací sáček je při tom každých 7,5 vteřin samočinně vyčištěn nárazem vzduchu (doprovázeným charakteristickým zvukem).

Vypnutí zařízení

- Vypněte přístroj otočným spínačem.
- Vytáhněte zástrčku ze sítě.

Po každém použití

Vyprázdnění nádrže (vysávání mokřých nečistot)

- Aretujte ruční brzdou.

ilustrace 

- Vytáhněte vyrovnání tlaku na horním konci.
- Vytáhněte odblokování sedimentační mechaniky směrem nahoru.
- Posuvné rameno vytáhněte nahoru. Nádoba je odblokována a spustí se.

ilustrace 

- Vytáhněte nádobu za rukojeť.
- Nádobu vyprázdněte
- Nádobu opět nasadte a zajistěte posuvným ramenem.

⚠ VAROVÁNÍ



Nebezpečí pohmoždění! Během zajišťování kalové nádoby nepokládejte ruce mezi nádobu a mezikroužek ani je nepřibližujte k vodícím čepům. Zajistěte nádobu tak, že oběma rukama stlačíte posuvné rameno!

- Opět zasuňte vyrovnání tlaku.

Výměna sáčku na likvidaci odpadu (vysávání za sucha)

- V případě potřeby vyměňte sáček na likvidaci odpadu podle popisu v bodě „Péče a údržba“.

Čištění přístroje

- Přístroj odsajte a utřete uvnitř i vně vlhkým hadrem.

Uložení přístroje

- Síťový kabel navíňte kolem držáku na kabel.
- Sací hadici navíňte kolem posuvného ramene.
- Zasuňte podlahovou trysku a sací trubku do příslušného držáku.
- Přístroj uložte v suché místnosti a zabezpečte jej proti používání nepovolanými osobami.

Přeprava

⚠ UPOZORNĚNÍ

Nebezpečí úrazu a nebezpečí poškození! Dbejte na hmotnost přístroje při přepravě.

- Uzavřete přípojku sání, viz. návod.
- Uvolněte zajišťovací brzdu a tlačte přístroj za posuvné rameno.
- Při přenášení uchopte zařízení za rukojeť nikoliv za posuvné rameno.
- Při přepravě v dopravních prostředcích zajistěte zařízení proti skluzu a překlopení podle platných předpisů.

Ukládání

⚠ UPOZORNĚNÍ

Nebezpečí úrazu a nebezpečí poškození! Dbejte na hmotnost přístroje při jeho uskladnění.

Toto zařízení smí být uskladněno pouze v uzavřených prostorách.

Ošetřování a údržba

⚠ NEBEZPEČÍ

Před každou prací na zařízení vždy zařízení vypněte a vytáhněte síťovou zástrčku.

Stroje, odstraňující prach, jsou bezpečnostní zařízení k zamezení nebo odstranění nebezpečí ve smyslu BGV (Spolkové bezpečnostní nařízení) A1.

- Za účelem údržby musí uživatel přístroj rozebrat, vyčistit a zaopatřit jej tak, jak je podle návodu proveditelné, aby nevznikalo nebezpečí ani pro obsluhující personál ani pro žádné další osoby. Náležitá bezpečnostní opatření předpisují detoxikaci před rozebráním přístroje. Učiňte preventivní opatření pro bezpodmínečně nutné větrání přes filtr v místě, kde se přístroj rozebírá, pro průběh čištění, pro údržbářskou plochu a pro ochranu osob.
- Vnější plochy přístroje je třeba odsáním dekontaminovat a náležitě ořít nebo přetřít těsnicím prostředkem, než přístroj odpravíte z prostoru nebezpečných substancí. Všechny přístroje, které se nacházely v prostoru nebezpečných substancí, nutno považovat za kontaminované. Je nezbytné provést vhodná opatření, aby bylo zabráněno rozptýlení prachu.
- Při provádění údržbářských a opravářských prací je nutné všechny znečištěné předměty, které nebyly dostatečně dekontaminovány, zlikvidovat. Likvidace těchto předmětů se musí realizovat v hermeticky uzavřených sáčcích, a sice podle platných předpisů k odstraňování takovéhoto odpadu.
- Nasávací otvor je třeba za účelem transportu a údržby přístroje uzavřít přípojovací návlačkou.

⚠ VAROVÁNÍ

Na bezpečnostních zařízeních určených k předcházení nebezpečí je třeba pravidelně provádět údržbu. To znamená, že výrobce nebo jiná vyškolená osoba přezkouší bezvadnou funkčnost zařízení z pohledu technické bezpečnosti, zkontroluje tedy např. těsnost zařízení, poškození filtru, funkci kontrolních mechanismů.

⚠ UPOZORNĚNÍ

Nebezpečky poškození! Na čištění nepoužívejte prostředky obsahující silikon.

- Jednoduché údržbářské a ošetřovací práce provádějte sami.
- Vnější plochy přístroje a vnitřní strana nádrže by měly být pravidelně čistěny vlhkým hadrem.

⚠ NEBEZPEČÍ

Nebezpečí - zdraví škodlivý prach. Na údržbářské práce (např. výměnu filtru) si berete ochrannou masku P2 nebo kvalitnější a oblečení na jedno použití.

Výměna filtračního skládaného sáčku

- Otevřete víko filtru.
- Vyjměte plochý skládaný filtr.
- Zlikvidujte použitý plochý skládaný filtr v prachotěsně uzavřeném sáčku podle zákonných ustanovení.
- Odstraňte nečistoty zachycené na straně čistého vzduchu.
- Nasadte nový plochý skládaný filtr.
- Zavřete kryt filtru, musí být slyšet zaskočení západky.

Vyměňte sáček na likvidaci odpadu

→ Aretujte ruční brzdu.

ilustrace **E**

- Vytáhněte vyrovnání tlaku na horním konci.
- Vytáhněte odblokování sedimentační mechaniky směrem nahoru.
- Posuvné rameno vytáhněte nahoru. Nádobu je odblokována a spustí se.

ilustrace **C**

→ Vytáhněte nádobu za rukojeť.

ilustrace **E**

- Navlečte sáček na likvidaci odpadu.
- Sáček na likvidaci odpadu těsně uzavřete uzavíracím proužkem pod otvorem.
- Vyjměte sáček na likvidaci odpadu.
- Sáček na likvidaci odpadu zlikvidujte dle platných zákonných předpisů.

ilustrace **D**

- Nový sáček na odpad vložte tak, aby těsně přiléhal ke stěně a podlaze nádoby.
- Sáček na odpadky navlečte na nádobu.
- Nádobu opět nasadte a zajistěte posuvným ramenem.

⚠ VAROVÁNÍ



Nebezpečí pohmoždění! Během zajišťování kalové nádoby nepokládejte ruce mezi nádobu a mezikroužek ani je nepřiblížte k vodicím čepům. Zajistěte nádobu tak, že oběma rukama stlačíte posuvné rameno!

- Opět zasuňte vyrovnání tlaku.

Pomoc při poruchách

⚠ NEBEZPEČÍ

Před každou prací na zařízení vždy zařízení vypněte a vytáhněte síťovou zástrčku.

Upozornění: Dojde-li k poruše (např. praskne filtr), je nutné přístroj okamžitě vypnout. Před opakovaným uvedením do provozu musí být porucha odstraněna.

Sací čerpadlo neběží

- Zkontrolujte kabel, zástrčku, pojistky a zásuvku.
- Přístroj zapněte.

Sací síla slabé

- Odstraňte případná ucpaní ze sací hubice, sací trubky, sací hadice nebo filtračního skládaného sáčku.
- Vyměňte plný sáček na likvidaci odpadu.
- Zkontrolujte správné nasazení sací hlavy a nádoby.
- Kryt filtru uzavřete až do zaskočení západky.
- Vyměňte filtrační skládaný sáček.
- Na obou koncích nasadte vyrovnání tlaku.

Při vysávání dochází k emisi prachu

- Zkontrolujte správné usazení filtračního skládaného sáčku.
- Vyměňte filtrační skládaný sáček.

Světelná kontrolka svítí červeně

- Proveďte očištění filtru.
- Vyměňte filtrační skládaný sáček.
- Nastavte otočný spínač na správný průřez sací hadice.
- Je-li sáček na likvidaci odpadu naplněn a nedosahuje-li se minimálního objemového proudu, je třeba sáček vyměnit.

Automatické čištění filtru nefunguje

- Sací hadice není připojena.
- Použitá sací hadice je příliš krátká (<3m) nebo má příliš velký průměr.
- Informujte zákaznický servis.

Automatické čištění filtru se nedá vypnout

- Informujte zákaznický servis.

Záruka

V každé zemi platí záruční podmínky vydané příslušnou distribuční společností. Případné poruchy zařízení odstraníme během záruční lhůty bezplatně, pokud byl jejich příčinou vadný materiál nebo výrobní závady. V případě uplatňování nároku na záruku se s dokladem o zakoupení obraťte na prodejce nebo na nejbližší oddělení služeb zákazníkům.

Příslušenství a náhradní díly

Používejte pouze originální příslušenství a originální náhradní díly, ty poskytují záruku bezpečného a bezporuchového provozu přístroje.

Informace o příslušenství a náhradních dílech naleznete na adrese www.kaercher.com.

- Příslušenství není součástí dodávky. Příslušenství je třeba podle druhu použít objednávat zvlášť.
- Bezvadnou funkčnost přístroje zaručují pouze jmenovité šířky sací hadice DN40 a DN50.
- Náhradní díly a příslušenství dostanete u Vašeho prodejce nebo na pobočce KÄRCHER.

EU prohlášení o shodě

Tímto prohlašujeme, že níže označené stroje odpovídají jejich základní koncepcí a konstrukčním provedením, stejně jako námi do provozu uvedenými konkrétními provedeními, příslušným zásadním požadavkům o bezpečnosti a ochraně zdraví směrnic EU. Při jakýchkoli na stroji provedených změnách, které nebyly námi odsouhlaseny, pozbývá toto prohlášení svou platnost.

Výrobek: Vysavač za mokra a vysavač za sucha

Typ: 1.576-xxx

Příslušné směrnice EU:

2006/42/ES (+2009/127/ES)

2011/65/EU

2014/30/EU

Použitě harmonizační normy

EN 55014–1: 2017 + A11: 2020

EN 55014–2: 2015

EN 60335–1

EN 60335–2–69

EN IEC 61000–3–2: 2019

EN 61000–3–3: 2013 + A1: 2019

EN 62233: 2008

EN IEC 63000: 2018

Použitě národní normy

-

5.966-010

Podepsaní jednájí v pověření a s plnou mocí jednatelem

Společník jednatel
M. Pfister

Kärcher Industrial Vacuuming GmbH
Robert-Bosch-Straße 4-8
73550 Waldstetten (Germany)
Tel.: +49 7171 94888-0
Fax: +49 7171 94888-528
Waldstetten, 2021/11/04

Technické údaje

		IVC 60/24-2
Napětí sítě	V	220-240
Frekvence	Hz	1~ 50-60
Max. výkon	W	2760
Jmenovitý výkon	W	2400
Obsah nádoby	l	60
Množství vzduchu (max.) při jmenovité šířce sací hadice DN40 a délce 8 m	m ³ /h	195
Množství vzduchu (max.) při jmenovité šířce sací hadice DN50 a délce 8 m	m ³ /h	245
Množství vzduchu (max.) při jmenovité šířce sací hadice DN50 a délce 3 m	m ³ /h	305
Podtlak (max.)	kPa (mbar)	22,4 (224)
Ochrana	--	IP X4
Ochranná třída	--	I
Přípojka sací hadice (C-DN/C-ID)	DN	70
Jmenovitá světlost sací hadice	DN	40/50
Délka x Šířka x Výška	mm	970 x 690 x 995
Filtrovací plocha	m ²	0,95
Typická provozní hmotnost	kg	60
Okolní teplota (max.)	°C	+40
Zjištěné hodnoty dle EN 60335-2-69		
Hladina akustického tlaku L _{PA}	dB(A)	73
Kolísavost K _{PA}	dB(A)	1
Hodnota vibrace ruka-paže	m/s ²	<2,5
Kolísavost K	m/s ²	0,2

Síťový kabel	H07RN-F 3x1,5 mm ²	
	Č. dílu	Délka kabelu
EU	6.649-915.0	10 m



Pred prvo uporabo Vaše naprave preberite to originalno navodilo za uporabo, ravnajte se po njem in shranite ga za morebitno kasnejšo uporabo ali za naslednjega lastnika.

- Pred prvim zagonom obvezno preberite varnostna navodila št. 5.956-249.0!
- V primeru neupoštevanja navodila za uporabo in varnostnih napotkov lahko pride do poškodb na stroju in nevarnosti za uporabnika in druge osebe.
- V primeru transportnih poškodb takoj obvestite trgovca.

Vsebinsko kazalo

Varstvo okolja	SL	1
Stopnje nevarnosti	SL	1
Namenska uporaba	SL	1
Simboli na napravi	SL	1
Varnostna navodila	SL	1
Elementi naprave	SL	2
Zagon	SL	2
Uporaba	SL	2
Transport	SL	4
Skladiščenje	SL	4
Vzdrževanje	SL	4
Pomoč pri motnjah	SL	4
Garancija	SL	5
Pribor in nadomestni deli	SL	5
Izjava EU o skladnosti	SL	5
Tehnični podatki	SL	6

Varstvo okolja

	Embalaza je primerna za recikliranje. Prosimo, da embalaže ne odvržete med gospodinjske odpadke, temveč jo odložite v zbiralnik za ponovno obdelavo.
	Stare naprave vsebujejo dragocene reciklirne materiale, ki jih je treba odvajati za ponovno uporabo. Baterije, olje in podobne snovi ne smejo priti v okolje. Zato stare naprave zavrzite v ustrezne zbiralne sisteme.

Opozorila k sestavinam (REACH)

Aktualne informacije o sestavinah najdete na: www.kaercher.com/REACH

Stopnje nevarnosti

⚠ NEVARNOST

Opozorilo na neposredno nevarnost, ki vodi do težkih telesnih poškodb ali smrti.

⚠ OPOZORILO

Opozorilo na možno nevarno situacijo, ki lahko vodi do težkih telesnih poškodb ali smrti.

⚠ PREVIDNOST

Opozorilo na možno nevarno situacijo, ki lahko vodi do lažjih poškodb.

POZOR

Opozorilo na možno nevarno situacijo, ki lahko vodi do premoženjskih škod.

Namenska uporaba

- Ta sesalnik je namenjen mokremu in suhemu čiščenju talnih in stenskih površin.
- Stroj je primeren za sesanje suhih, nevnetljivih, za zdravje škodljivih prahov; razred prahu M po EN 60 335–2–69. Omejitev: Prepovedano je sesanje rakotvornih snovi.
- Ta naprava ni primerna za priključitev na stroje, ki ustvarjajo prah.
- Ta naprava je primerna za industrijsko uporabo, npr. v skladiščnih in proizvodnih območjih.
- Natovarjanje naprave z žerjavom ni dovoljeno.
- Ta naprava je predvidena za industrijsko uporabo, npr. v hotelih, šolah, bolnišnicah, tovarnah, trgovinah, pisarnah in posredniških trgovinah.

Simboli na napravi

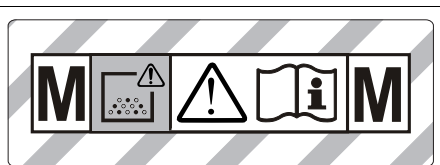

OPOZORILO: Ta naprava vsebuje zdrāju škodljiv prah. Priznanje in vzdrževanje naprave, vključno z zamenjavo vrečke za prah smejo opravljati samo strokovne osebe, ki so opremljene z ustrežno zaščitno opremo. Naprave ne vključujte, dokler ni vgrajen celoten filterni sistem in ni bilo preverjeno funkcioniranje volumnskega pretoka.

	Ploščato naguban filter	
	Naroč. št.	6.907-276.0
	Vrečka za odpadke	
	Naroč. št.	9.989-607.0

Varnostna navodila

⚠ NEVARNOST

- Če se odvajan zrak vrača v prostor, mora v prostoru obstajati zadostna stopnja izmenjave zraka L. Za ohranjanje zahtevanih mejnih vrednosti sme vrnjeni volumnski tok znašati največ 50% volumnskega toka svežega zraka (prostorni volumen V_R x stopnja izmenjave zraku L_W). Brez posebnih prezračevalnih ukrepov velja: $L_W = 1h^{-1}$.
- Aparat in snovi, za katere se uporablja, vključno z varnim postopkom odstranjevanja vsrkanega materiala, sme uporabljati le usposobljene osebe.
- Ta naprava vsebuje prah, ki je škodljiv za zdravje. Postopke praznjenja in vzdrževanja, vključno z odstranitvijo zbiralnika za prah, smejo izvajati le strokovnjaki, ki nosijo ustrezno zaščitno opremo.
- Naprave ne uporabljajte brez popolnega filtrirnega sistema.
- Upoštevat se morajo uporabni varnostni predpisi za materiale, ki jih želite obdelati.

Elementi naprave

- 1 Omrežni kabel
- 2 Tipska tablica
- 3 Čiščenje filtra
- 4 Ploščato naguban filter
- 5 Sesalna glava
- 6 Ročaj sesalne glave
- 7 Desna deblokada snemljive mehanike
- 8 Vmesni obroček
- 9 Priključek za tlačno izravnavo
- 10 Vodilno kolo zbiralnika umazanije
- 11 Tlačna izravnavo
- 12 Zbiralnik umazanije
- 13 Leva deblokada snemljive mehanike
- 14 Tekalno kolo
- 15 Blokiranje sesalne glave
- 16 Sesalni nastavek
- 17 Priključna objemka
- 18 Vodilno kolo podvozja s fiksirno zavoro
- 19 Nosilec za talno šobo
- 20 Podvozje
- 21 Prestrezno korito
- 22 Ročaj zbiralnika umazanije
- 23 Držalo za sesalno cev
- 24 Vrtljivo stikalo za prerez gibke sesalne cevi
- 25 Kontrolna lučka
- 26 Vrtljivo stikalo
- 27 Pokrov filtra
- 28 Nosilec kabla
- 29 Potisno streme
- 30 Lestvica prereza gibke sesalne cevi

Zagon

⚠ OPOZORILO

Ne sesajte brez filterskega elementa, ker se v nasprotnem primeru lahko poškoduje sesalni motor in pride do ogrožanja zdravja zaradi povečanega izhajanja drobnega prahu.

- Napravo postavite v delovni položaj, če je potrebno, jo zavarujte s fiksirno zavoro.
- Gibko sesalno cev (ni v obsegu dobave) vstavite v sesalni nastavek.
- Pred začetkom dela kontrolirajte nivo polnjenja v zbiralniku umazanije in zbiralnik po potrebi izpraznite.
- Prepričajte se, da je zbiralnik umazanije pravilno vstavljen.
- Nataknite željeni pribor (ni v obsegu dobave).

Avtomatski nadzor moči sesanja

Naprava je opremljena z nadzorom sesalne moči. V primeru, da hitrost zračnega pretoka v gibki sesalni cevi pade po 20 m/s, zasveti kontrolna lučka.

Opozorilo: Kontrolna lučka lahko med normalnim obratovanjem (npr. pri delu s talno šobo) občasno zasveti v primeru, ko se zmanjša količina zraka (zmanjšanje preze cevi) in se na podlagi tega poveča podtlak.

Opozorilo: V tem primeru pa seveda ne gre za okvaro, temveč za opozorilo, da se je – kot zgoraj navedeno zmanjšala količina zraka in povečal podtlak.

Anti statik sistem

Preko ozemljenega priključnega nastavka se odvajajo statični naboji. Tako se prepreči tvorba isker in električni udari na električno prevodnem priboru (opcija).

Uporaba

⚠ PREVIDNOST

Pri sesanju se ploskega nagubanega filtra nikoli ne sme odstraniti.

Zapiranje sesalnega priključka

⚠ OPOZORILO

Ogrožanje zdravja zaradi drobnega prahu! Če se gibka sesalna cev odstrani, je treba sesalni priključek zapreti. Slika 

- Priključno objemko natančno vložite v sesalni priključek.
- Priključno objemko potisnite do konca.
- Sesalni priključek s priključno objemko čvrsto zaprite z obračanjem na desno.

Opozorilo: Natančnost je določena z "bajonetnim priključkom".

Zbiralnik umazanije

Opozorilo: Zbiralnik umazanije se mora izprazniti, če je napolnjen do ca. 3 cm pod zgornjim robom.

- Redno kontrolirajte nivo polnjenja v zbiralniku umazanije, ker se naprava ne izklopi avtomatično.

Suho sesanje

- Naprava je opremljena z vrečko za odstranjevanje odpadkov, št. naročila 9.989-607.0 (5 kosov).

Opozorilo: S to napravo se lahko vsesavajo vse vrste prahu do razreda M. Uporaba vrečke za zbiranje prahu (za naročniško št. glejte filterske sisteme) je zakonsko predpisana.

Opozorilo: Naprava je primerna kot industrijski sesalnik za vsesavanje suhega, nevnjetljivega prahu z MAK-vrednostmi večjimi ali enakimi 0,1 mg/m³.

⚠ PREVIDNOST

Pri spremembi z mokrega na suho sesanje upoštevajte: Sesanje suhega prahu z mokrim filterskim elementom zamaši filter in ga lahko onesposobi.

- Moker filter pred uporabo dobro posušite ali pa ga zamenjajte s suhim.
- Po potrebi zamenjajte filter, kot je opisano pod točko "Nega in vzdrževanje".

Vstavljanje vrečke za odpadke

- Blokirate fiksne zavore.

Slika 

- Iztaknite tlačno izravnavo na zgornjem koncu.
- Potegnite deblokado snemljive mehanike navzgor.
- Potisno streme potegnite navzgor. Zbiralnik se deblokira in spusti.

Slika 

- Zbiralnik izvlecite za ročaj.

Slika 

- Vrečko za odpadke vstavite tako, da se le-ta tesno prilega steni posode in dnu posode.
- Vrečko za odpadke povežite čez posodo.
- Zbiralnik ponovno vstavite in zablokirajte s potisnim stremenom.

⚠ OPOZORILO



Nevarnost zmečkanja! Med blokiranjem nikoli ne držite rok med zbiralnikom umazanije in vmesnim obročkom in jih ne vtičite v bližino dvizne mehanike. Zbiralnik blokirajte tako, da z obema rokama zablokirate potisno streme.

- Ponovno vtaknite tlačno izravnavo.

Mokro sesanje

Pozor: Pri sprejemanju velikih količin tekočine stalno kontrolirajte nivo polnjenja v zbiralniku umazanije, ker se zbiralnik v nekaj sekundah napolni in se lahko tekočina prelije.

⚠ NEVARNOST

Pri mokrem sesanju se ne sme vsesavati zdravju škodljiv prah.

- Pri sesanju mokre umazanije vedno odstranite vrečko za odpadke.

Splošno

⚠ PREVIDNOST

Upošteвайте lokalne predpise za ravnanje z odpadno vodo.

- Pri sesanju mokre umazanije s šobo za čiščenje fug, oziroma ko se pretežno vsesavajo velike količine tekočine, je priporočljivo izklopiti funkcijo "čiščenje filtra".
- Po končanem mokrem sesanju: Posušite ploski nagubani filter. Posodo očistite z vlažno krpo in jo posušite.

Odstranjevanje vrečke za odpadke

- Blokirate fiksne zavore.

Slika **E**

- Iztaknite tlačno izravnavo na zgornjem koncu.
- Potegnite deblokade snemljive mehanike navzgor.
- Potisno streme potegnite navzgor. Zbiralnik se deblokira in spusti.

Slika **C**

- Zbiralnik izvlecite za ročaj.

Slika **E**

- Vrečko za odpadke obrnite navzgor.
- Vrečko za odpadke pod odprtino tesno zaprite z zapiralnim trakom.
- Izvlecite vrečko za odpadke.
- Vrečko za odpadke odvrzite v skladu z zakonskimi določili.
- Zbiralnik ponovno vstavite in zablokirajte s potisnim stremenom.

⚠ OPOZORILO



Nevarnost zmečkanja! Med blokiranjem nikoli ne držite rok med zbiralnikom umazanije in vmesnim obročkom in jih ne vtičajte v bližino dvizne mehanike. Zbiralnik blokirajte tako, da z obema rokama zablokirate potisno stremo.

- Ponovno vtaknite tlačno izravnavo.

Vrtljivo stikalo

1	<ul style="list-style-type: none">– Naprava VKLOP– Čiščenje filtra IZKLOP
0	<ul style="list-style-type: none">– Naprava IZKLOP
1 <small>Tact²</small>	<ul style="list-style-type: none">– Naprava VKLOP– Čiščenje filtra VKLOP

Vklop naprave

- Vtaknite omrežni vtič.
- Napravo vklopite z vrtljivim stikalom.

Nastavljanje prereza gibke sesalne cevi

Opozorilo: Različni prerezi gibke sesalne cevi so potrebni zato, da omogočijo prilagoditev priključnim prerezom delov pribora.

- Na vrtljivem stikalu za prerez gibke sesalne cevi nastavite minimalen volumski tok.

Lesnica prikazuje prerez gibke sesalne cevi.

Avtomatsko čiščenje filtra

Naprava ima dvojno čiščenje filtra novega tipa, kar je posebej učinkovito pri drobnem prahu. Pri tem se ploski nagubani filter vsakih 7,5 sekund samodejno čisti s sunkom zraka (pulzirajoči zvok).

Izklop stroja

- Napravo izklopite z vrtljivim stikalom.
- Izvlecite omrežni vtič.

Po vsakem obratovanju

Praznjenje posode (mokro sesanje)

- Blokirate fiksne zavore.

Slika **B**

- Iztaknite tlačno izravnavo na zgornjem koncu.
- Potegnite deblokade snemljive mehanike navzgor.
- Potisno streme potegnite navzgor. Zbiralnik se deblokira in spusti.

Slika **C**

- Zbiralnik izvlecite za ročaj.
- Izpraznite posodo.
- Zbiralnik ponovno vstavite in zablokirajte s potisnim stremenom.

⚠ OPOZORILO



Nevarnost zmečkanja! Med blokiranjem nikoli ne držite rok med zbiralnikom umazanije in vmesnim obročkom in jih ne vtičajte v bližino dvizne mehanike. Zbiralnik blokirajte tako, da z obema rokama zablokirate potisno stremo.

- Ponovno vtaknite tlačno izravnavo.

Menjava vrečke za odstranjevanje odpadkov (suh sesanje)

- Po potrebi zamenjajte vrečko za odstranjevanje odpadkov, kot je opisano v poglavju »Nega in vzdrževanje«.

Čiščenje naprave

- Napravo od znotraj in od zunaj posesajte in obrišite z vlažno krpo.

Shranjevanje naprave

- Omrežni kabel navijte okoli nosilca kabela.
- Gibko sesalno cev navijte okoli potisnega stremena.
- Talno šobo in sesalno cev vtaknite v njihova držala.
- Napravo pospravite v suh prostor in jo zavarujte pred nepooblaščen uporabo.

Transport

⚠ **PREVIDNOST**

Nevarnost poškodbe in škode! Pri transportu upoštevajte težo naprave.

- Zaprite sesalni priključek, glejte upravljanje.
- Popustite fiksirne zavore in napravo potisnite za potisno streme.
- Za nakladanje primite napravo za podvozje, ne za potisno streme.
- Pri transportu v vozilih napravo zavarujte proti zdrs in prevrnitvi v skladu z vsakokratnimi veljavnimi smernicami.

Skladiščenje

⚠ **PREVIDNOST**

Nevarnost poškodbe in škode! Pri shranjevanju upoštevajte težo naprave.

Ta naprava se sme shraniti le v notranjih prostorih.

Vzdrževanje

⚠ **NEVARNOST**

Pred vsemi deli na napravi, izklopite napravo in izvlecite omrežni vtič iz vtičnice.

Stroji za odstranjevanje prahu so varnostne naprave za preprečevanje ali odsranjevanje nevarnosti v smislu BGV A1.

- Za vzdrževanje s strani uporabnika se mora naprava razstaviti, očistiti in vzdrževati, kolikor je to izvedljivo, ne da se pri tem vzdrževalno osebe in druge osebe izpostavljajo nevarnosti. Ustrezni previdnostni ukrepi vključujejo razstrupitev pred razstavljanjem naprave. Poskrbite za lokalno filtrirano obvezno prezračevanje na mestu razstavljanja naprave, čiščenje vzdrževalne površine in ustrezno zaščito osebja.
- Zunanost naprave se mora razstrupiti s sesanjem in brisanjem, ali obdelati s tesnilinimi sredstvi preden se odstrani iz nevarnega območja. Vse dele naprave je treba šteti kot onesnažene, ko se jih odstrani iz nevarnega območja. Za preprečevanje širjenja prahu je potrebno podvzeti ustrezne ukrepe.
- Pri izvajanju vzdrževalnih del in popravil je potrebno zavreči vse onesnažene predmete, ki jih ni mogoče zadovoljivo očistiti. Takšne predmete je treba odstraniti v neprepustnih vrečkah v skladu z veljavnimi predpisi za odstranjevanje tovrstnih odpadkov.
- Sesalno odprtino je pri transportu in vzdrževanju naprave potrebno zapreti s priključno objemko.

⚠ **OPOZORILO**

Varnostne priprave za preprečevanje nevarnosti je potrebno redno vzdrževati. To pomeni, da mora proizvajalec ali podučena oseba najmanj enkrat letno preveriti varnostno tehnično brezhibno delovanje priprav, npr. tesnjenje aparata, poškodbe filtra, delovanje kontrolnih priprav.

⚠ **PREVIDNOST**

Nevarnost poškodb! Za čiščenje ne uporabljajte negovalnih sredstev, ki vsebujejo silikon.

- Enostavna vzdrževalna in čistilna dela lahko izvedete sami.
- Površinonaprave in notranjost posode je treba redno čistiti z vlažno krpo.

⚠ **NEVARNOST**

Nevarnost zaradi prahu, škodljivega za zdravje. Pri vzdrževalnih delih (npr. zamenjavi filtra) nosite zaščitno dihalno masko P2 ali oblačila višje kakovosti in za enkratno uporabo.

Zamenjava ploskega nagubanega filtra

- Odprite pokrov filtra.
- Izvlecite ploski nagubani filter.
- Rabljeni ploski nagubani filter odstranite v hermetično zaprti vrečki v skladu z zakonskimi določili.
- Odstranite umazanijo, ki se je nabrala na strani za čisti zrak.
- Vstavite nov ploski nagubani filter.
- Zaprite pokrov filtra, ki se mora slišno zaskočiti.

Menjava vrečke za odpadke

- Blokirate fiksirne zavore.

Slika **B**

- Iztaknite tlačno izravnavo na zgornjem koncu.
- Potegnite deblokade snemljive mehanike navzgor.
- Potisno streme potegnite navzgor. Zbiralnik se deblokira in spusti.

Slika **C**

- Zbiralnik izvlecite za ročaj.

Slika **E**

- Vrečko za odpadke obrnite navzgor.
- Vrečko za odpadke pod odprtino tesno zaprite z zapiralnim trakom.
- Izvlecite vrečko za odpadke.
- Vrečko za odpadke odvrzite v skladu z zakonskimi določili.

Slika **D**

- Novo vrečko za odpadke vstavite tako, da se le-ta tesno prilega steni posode in dnu posode.
- Vrečko za odpadke poveznite čez posodo.
- Zbiralnik ponovno vstavite in zablokirajte s potisnim stremenom.

⚠ **OPOZORILO**



Nevarnost zmečkanja! Med blokiranjem nikoli ne držite rok med zbiralnikom umazanje in vmesnim obročkom in jih ne vtikajte v bližino dvizne mehanike. Zbiralnik blokirajte tako, da z obema rokama zablokirate potisno streme.

- Ponovno vtaknite tlačno izravnavo.

Pomoč pri motnjah

⚠ **NEVARNOST**

Pred vsemi deli na napravi, izklopite napravo in izvlecite omrežni vtič iz vtičnice.

Opozorilo: V primeru motnje (npr. zloma filtra) se mora naprava takoj izklopiti. Pred vnovičnim zagonom je treba motnjo odpraviti.

Sesalna turbina ne teče

- Preverite kabel, vtič, varovalko in vtičnico.
- Vključite napravo.

Sesalna moč upada

- Odstranite zamašitev iz sesalne šobe, sesalne cevi, gibke sesalne cevi ali ploščato nagubanega filtra.
- Zamenjajte napolnjeno vrečko za odpadke.
- Preverite pravilni nased sesalne glave in zbiralnika.
- Pravilno zaskočite pokrov filtra.
- Zamenjajte ploski nagubani filter.
- Tlačno izravnavo vtaknite na obeh koncih.

Izstopanje prahu med sesanjem

- Preverite pravilen vgradni položaj ploščato nagubanega filtra.
- Zamenjajte ploski nagubani filter.

Kontrolna lučka sveti rdeče

- Opravite čiščenje filtra.
- Zamenjajte ploski nagubani filter.
- Vrtljivo stikalo namestite na pravilen prerez gibke sesalne cevi.
- Vrečko za odpadke je treba zamenjati, če je napolnjena in če ni minimalnega pretoka zraka.

Avtomatsko čiščenje filtra ne dela

- Gibka sesalna cev ni priključena.
- Uporabljena gibka sesalna cev je prekratka (< 3m) ali ima prevelik premer.
- Obvestite uporabniški servis.

Avtomatskega čiščenja filtra ni možno izklopiti

- Obvestite uporabniški servis.

Garancija

V vsaki državi veljajo garancijski pogoji, ki jih določa naše prodajno predstavništvo. Morebitne motnje na napravi, ki so posledica materialnih ali proizvodnih napak, v času garancije brezplačno odpravljamo. V primeru uveljavljanja garancije, se z originalnim računom obrnite na prodajalca oziroma najbližji uporabniški servis.

Pribor in nadomestni deli

Uporabljajte samo originalen pribor in originalne nadomestne dele, ki zagotavljajo varno in nemoteno delovanje naprave.

Informacije o priboru in nadomestnih delih najdete na www.kaercher.com.

- V obsegu dobave ni vključen pribor. Pribor je potrebno glede na uporabo naročiti ločeno.
- Brezhibno delovanje naprave zagotavljajo samo nazivne širine sesalne gibke cevi DN40 in DN50.
- Nadomestne dele in pribor dobite pri svojem trgovcu ali pri podružnici podj. KÄRCHER.

Izjava EU o skladnosti

S to izjavo potrjujemo, da spodaj omenjeni stroj zaradi svoje zasnove in načina izdelave ustreza temeljnim varnostnim in zdravstvenim zahtevam EU-standardov. Ta izjava izgubi svojo veljavnost, če kdo napravo spremeni brez našega soglasja.

Proizvod: Sesalnik za mokro in suho sesanje

Tip: 1.576-xxx

Zadevne direktive EU:

2006/42/ES (+2009/127/ES)

2011/65/EU

2014/30/EU

Uporabljeni usklajeni standardi:

EN 55014–1: 2017 + A11: 2020

EN 55014–2: 2015

EN 60335–1

EN 60335–2–69

EN IEC 61000–3–2: 2019

EN 61000–3–3: 2013 + A1: 2019

EN 62233: 2008

EN IEC 63000: 2018

Uporabni nacionalni standardi:

-

5.966-010

Podpisniki ravnajo po naročilu in s pooblastilom vodstva podjetja.

Direktor družbe

M. Pfister

Kärcher Industrial Vacuuming GmbH

Robert-Bosch-Straße 4-8

73550 Waldstetten (Germany)

Tel.: +49 7171 94888-0

Faks: +49 7171 94888-528

Waldstetten, 2021/11/04

Tehnični podatki

		IVC 60/24-2
Omrežna napetost	V	220–240
Frekvenca	Hz	1~ 50–60
Max. moč	W	2760
Nazivna moč	W	2400
Vsebina zbiralnika	l	60
Količina zraka (najv.) pri nazivni širini sesalne gibke cevi DN40 in dolžini 8 m	m ³ /h	195
Količina zraka (najv.) pri nazivni širini sesalne gibke cevi DN50 in dolžini 8 m	m ³ /h	245
Količina zraka (najv.) pri nazivni širini sesalne gibke cevi DN50 in dolžini 3 m	m ³ /h	305
Podtlak (max.)	kPa (mbar)	22,4 (224)
Vrsta zaščite	--	IP X4
Razred zaščite	--	I
Priključek gibke sesalne cevi (C-DN/C-ID)	DN	70
Nazivna širina gibke sesalne cevi	DN	40/50
Dolžina x širina x višina	mm	970 x 690 x 995
Površina filtra	m ²	0,95
Tipična delovna teža	kg	60
Okoljska temperatura (max.)	°C	+40
Ugotovljene vrednosti v skladu z EN 60335-2-69		
Nivo hrupa L _{pA}	dB(A)	73
Negotovost K _{pA}	dB(A)	1
Vrednost vibracij dlan-roka	m/s ²	< 2,5
Negotovost K	m/s ²	0,2

Omrežni kabel	H07RN-F 3x1,5 mm ²	
	Št. delov	Dolžina kabla
EU	6.649-915.0	10 m

- Urządzenie zawiera szkodliwe dla zdrowia pyły. Opróżnianie i konserwacja, włącznie z usuwaniem zbiorników pyłu, mogą być przeprowadzane tylko przez fachowy personel, używający odpowiedniego wyposażenia ochronnego.
- Nie używać urządzenia bez kompletnego systemu filtracyjnego.
- Należy przestrzegać właściwych przepisów bezpieczeństwa, odnoszących się do obsługiwanych materiałów.

Elementy urządzenia

- 1 Kabel sieciowy
- 2 Tabliczka identyfikacyjna
- 3 Czyszczenie filtra
- 4 Płaski filtr falisty
- 5 Głowica ssąca
- 6 Uchwyt głowicy ssącej
- 7 Odryglowanie prawej blokady mechaniki osadzania
- 8 Pierścień pośredni
- 9 Złącze do wyrównania ciśnień
- 10 Kółko skrętne zbiornika na zanieczyszczenia
- 11 Wyrównanie ciśnień
- 12 Zbiornik na zanieczyszczenia
- 13 Odryglowanie lewej blokady mechaniki osadzania
- 14 Wirnik
- 15 Ryglowanie głowicy ssącej
- 16 Króciec ssący
- 17 Złączka
- 18 Kółko skrętne podwozia z hamulcem postojowym
- 19 Uchwyt na dyszę podłogową
- 20 Podwozie
- 21 Miska przechwytyjąca
- 22 Rękojeść zbiornika na zanieczyszczenia
- 23 Uchwyt na rurę ssącą
- 24 Pokrętko do regulacji średnicy wężyka do zasysania
- 25 Kontrolka
- 26 Pokrętko
- 27 Pokrywa filtra
- 28 Klips na kabel
- 29 Uchwyt do prowadzenia
- 30 Podziałka średnicy wężyka do zasysania

Uruchamianie

⚠ OSTRZEŻENIE

Nie odkurzać bez filtra, gdyż może to doprowadzić do uszkodzenia silnika ssącego i stanowić zagrożenie dla zdrowia w wyniku silniejszego wydmuchu drobnego pyłu.

- ➔ Urządzenie ustawić w miejscu pracy, w razie potrzeby zabezpieczyć hamulcem.
- ➔ Włożyć wężyk do zasysania (nie objętego zakresem dostawy) do króćca ssącego.
- ➔ Przed rozpoczęciem pracy skontrolować poziom napełnienia zbiornika na zanieczyszczenia i w razie potrzeby go opróżnić.
- ➔ Zapewnić, by zbiornik na zanieczyszczenia używany był właściwie.
- ➔ Założyć żądane akcesoria (nie objęte zakresem dostawy).

Automatyczny nadzór siły ssania

Urządzenie wyposażone jest w nadzór siły ssania. Jeżeli prędkość powietrza w wężu ssącym spadnie poniżej 20 m/s, zapali się kontrolka.

Wskazówka: Podczas zwykłej eksploatacji (np. podczas pracy ze ssawką podłogową) kontrolka może się krótko zaświecić, gdy zmniejsza się ilość powietrza (redukcja przekroju) i zwiększa się podciśnienie.

Wskazówka: W tych przypadkach nie jest to jednak oznaką usterki, a jedynie informacją, że ilość powietrza zmniejszyła się, a podciśnienie zwiększyło.

System Antystatyczny

Za pomoc uziemionego króćca przyłączeniowego odprowadzane są ładunki statyczne. W ten sposób zapobiega się tworzeniu isker oraz impulsów prądowych przy wyposażeniu (opcja) przewodzącym prąd.

Obsługa

⚠ OSTROŻNIE

Podczas odkurzania nigdy nie wyjmować płaskiego filtra falistego.

Zamykanie złącza ssącego

⚠ OSTRZEŻENIE

Zagrożenie dla zdrowia drobnym pyłem! Po usunięciu wężyka do zasysania, złącze ssące należy zamknąć. Rysunek 

- ➔ Włożyć odpowiednio dopasowaną złączkę do złącza ssącego.
- ➔ Wsunąć złączkę do oporu.
- ➔ Mocno zamknąć złącze ssące ze złączką kręcąc je w prawo.

Wskazówka: Odpowiednią dokładność dopasowania zapewnia „zamocowanie bagnetowe”.

Zbiornik na zanieczyszczenia

Wskazówka: Zbiornik na zanieczyszczenia należy opróżnić, gdy jest on wypełniony do ok. 3 cm poniżej górnej krawędzi.

- Regularnie kontrolować poziom napełnienia zbiornika na zanieczyszczenia, gdyż urządzenie nie wyłącza się automatycznie.

Odkurzanie na sucho

- Urządzenie wyposażone jest w worek na odpady, nr katalogowy 9.989-607.0 (5 sztuk).

Wskazówka: Za pomocą tego urządzenia można odsysać wszelkie rodzaje pyłów do klasy pyłów M. Prawo przewiduje użycie worka do zbierania kurzu (nr katalogowy, zob. Systemy filtracyjne).

Wskazówka: Jako odkurzacz przemysłowy urządzenie przystosowane jest do usuwania suchych, niepalnych pyłów o parametrach MAK (maksymalnego stężenia w miejscu pracy) równych lub większych od 0,1 mg/m³.

⚠ OSTROŻNIE

W przypadku przejścia od odkurzania na mokro do odkurzania na sucho:

Odkurzanie suchego pyłu, gdy filtr jest mokry, może spowodować jego zapchanie i uszkodzenie.

- ➔ Mokry filtr należy przed użyciem dobrze wysuszyć lub wymienić na suchy.
- ➔ W razie potrzeby wymienić filtr, patrz punkt „Czyszczenie i konserwacja”.

Zakładanie worka na odpady

→ Zablokować hamulce postojowe.

Rysunek **E**

→ Wyjąć złącze do wyrównywania ciśnień na górnym końcu.

→ Blokady mechaniki osadzania pociągnąć ku górze.

→ Wyjąć pałąk przesuwny ku górze. Następuje odryglowanie i opuszczenie zbiornika.

Rysunek **C**

→ Wyjąć zbiornik przy uchwycie.

Rysunek **D**

→ Umieścić worek na odpady w taki sposób, by ściśle przylegał do ścianki zbiornika i do jego dna.

→ Wywinąć worek na odpady przez krawędź zbiornika.

→ Ponownie założyć zbiornik i zaryglować pałąkiem przesuwным.

⚠ OSTRZEŻENIE



Niebezpieczeństwo zgniecenia! W trakcie ryglowania w żadnym wypadku nie trzymać rąk między zbiornikiem na zanieczyszczenia a pierścieniem pośrednim, ani nie wkładać ich w pobliże mechanicznego urządzenia podnoszącego. Zaryglować zbiornik przez użycie pałąka przesuwного obiema rękoma.

→ Ponownie założyć złącze do wyrównywania ciśnień.

Odkurzanie na mokro

Uwaga: Stale kontrolować poziom napelnienia zbiornika na zanieczyszczenia przy odbiorze wielkich ilości cieczy, gdyż zbiornik może się napelnić i przelać w ciągu kilku sekund.

⚠ NIEBEZPIECZEŃSTWO

Przy odkurzaniu na mokro nie można zbierać żadnych szkodliwych dla zdrowia pyłów.

– Przy odsysaniu mokrych zabrudzeń, zawsze należy usunąć worek na odpady.

Ogólne

⚠ OSTROŻNIE

Przestrzegać miejscowych przepisów dotyczących postępowania z brudną wodą.

– Podczas zasysania mokrych zanieczyszczeń dyszą do szczelin, ewentualnie gdy do zbiornika zasysana jest przede wszystkim woda, zalecane jest wyłączenie funkcji „Oczyszczanie filtra”.

– Po zakończeniu odkurzania na mokro: Płaski filtr falisty pozostawić do wyschnięcia Zbiornik oczyścić wilgotną szmatką i osuszyć.

Usuwanie worka na odpady

→ Zablokować hamulce postojowe.

Rysunek **E**

→ Wyjąć złącze do wyrównywania ciśnień na górnym końcu.

→ Blokady mechaniki osadzania pociągnąć ku górze.

→ Wyjąć pałąk przesuwny ku górze. Następuje odryglowanie i opuszczenie zbiornika.

Rysunek **C**

→ Wyjąć zbiornik przy uchwycie.

Rysunek **E**

→ Nakładanie worka na odpady.

→ Szczelnie zamknąć worek na odpady za pomocą tasemki zamykającej poniżej otworu.

→ Wyjąć worek na odpady.

→ Worek na odpady poddać utylizacji zgodnie z obowiązującymi przepisami.

→ Ponownie założyć zbiornik i zaryglować pałąkiem przesuwным.

⚠ OSTRZEŻENIE



Niebezpieczeństwo zgniecenia! W trakcie ryglowania w żadnym wypadku nie trzymać rąk między zbiornikiem na zanieczyszczenia a pierścieniem pośrednim, ani nie wkładać ich w pobliże mechanicznego urządzenia podnoszącego. Zaryglować zbiornik przez użycie pałąka przesuwного obiema rękoma.

→ Ponownie założyć złącze do wyrównywania ciśnień.

Przełącznik obrotowy

1	– WŁĄCZYĆ urządzenie – WYŁĄCZYĆ oczyszczanie filtra
0	– WYŁĄCZYĆ urządzenie
1 [Tact ²]	– WŁĄCZYĆ urządzenie – WŁĄCZYĆ oczyszczanie filtra

Włączenie urządzenia

→ Podłączyć urządzenie do zasilania.

→ Włączyć urządzenie przy użyciu przełącznika obrotowego.

Ustawianie średnicy wężyka do zasysania

Wskazówka: Różne średnice węży ssących są konieczne, aby umożliwić dopasowanie średnicy złączy do akcesoriów.

→ Ustawić minimalny strumień objętości na pokrętle do regulacji średnicy wężyka do zasysania.

Podziałka wskazuje średnicę wężyka do zasysania.

Automatyczny system oczyszczania filtra

Urządzenie jest wyposażone w nowoczesny, podwójny system oczyszczania filtra, który jest szczególnie skuteczny w przypadku drobnego pyłu. Przy tym płaski filtr falisty jest co 7,5 sekund automatycznie czyszczony podmuchem powietrza (pulsujący szelest).

Wyłączanie urządzenia

→ Wyłączyć urządzenie przy użyciu przełącznika obrotowego.

→ Wyciągnąć wtyczkę z gniazda zasilającego.

Po każdym użyciu

Opróżnianie pojemnika (odkurzanie na mokro)

→ Zablokować hamulce postojowe.

Rysunek **E**

→ Wyjąć złącze do wyrównywania ciśnień na górnym końcu.

→ Blokady mechaniki osadzania pociągnąć ku górze.

→ Wyjąć pałąk przesuwny ku górze. Następuje odryglowanie i opuszczenie zbiornika.

Rysunek **C**

→ Wyjąć zbiornik przy uchwycie.

→ Opróżnić zbiornik.

→ Ponownie założyć zbiornik i zaryglować pałąkiem przesuwным.

⚠ OSTRZEŻENIE



Niebezpieczeństwo zgniecenia! W trakcie ryglowania w żadnym wypadku nie trzymać rąk między zbiornikiem na zanieczyszczenia a pierścieniem pośrednim, ani nie wkładać ich w pobliże mechanicznego urządzenia podnoszącego. Zaryglować zbiornik przez użycie pałaka przesuwanego obiema rękoma.

→ Ponownie założyć złącze do wyrównywania ciśnień.

Wymiana worka na odpady (odkurzanie na sucho)

→ W razie potrzeby wymienić worek na odpady, patrz punkt „Dogląd i konserwacja”.

Czyszczenie urządzenia

→ Wyczyścić urządzenie od wewnątrz i od zewnątrz poprzez odkurzenie i wytarcie wilgotną szmatką.

Przechowywanie urządzenia

- Owinąć przewód zasilający o uchwyt kabla.
- Okręcić wężyk do zasysania o pałąk przesuwany.
- Wsunąć dyszę do podłóg i rurę ssącą do właściwego uchwytu.
- Odstawić urządzenie do suchego pomieszczenia i zabezpieczyć przed użytkowaniem przez osoby nieuprawnione.

Transport

⚠ OSTROŻNIE

Niebezpieczeństwo zranienia i uszkodzenia! Zwrócić uwagę na ciężar urządzenia w czasie transportu.

- Zamykanie złącza ssącego, patrz Obsługa.
- Zwolnić hamulec postojowy i przesunąć urządzenie używając pałaka przesuwanego.
- Do przeładunku urządzenie przytrzymać za podwozie, a nie przy pałaku przesuwany.
- W trakcie transportu w pojazdach należy urządzenie zabezpieczyć przed poślizgiem i przechyleniem zgodnie z obowiązującymi przepisami.

Przechowywanie

⚠ OSTROŻNIE

Niebezpieczeństwo zranienia i uszkodzenia! Zwrócić uwagę na ciężar urządzenia przy jego przechowywaniu. Urządzenie może być przechowywane jedynie w pomieszczeniach wewnętrznych.

Czyszczenie i konserwacja

⚠ NIEBEZPIECZEŃSTWO

Przed przystąpieniem do wszelkich prac w obrębie urządzenia należy wyłączyć urządzenie i odłączyć przewód sieciowy od zasilania.

Urządzenia do usuwania pyłów są sprzętem zabezpieczającym służącym do zapobiegania lub usuwania niebezpieczeństw w sensie przepisów BHP.

- W celu konserwacji należy rozmontować i oczyścić urządzenie oraz przeprowadzić czynności konserwacyjne, o ile jest to możliwe bez stwarzania zagrożenia dla personelu i innych osób. Do wskazanych środków ostrożności należy odkażenie urządzenia przed jego rozmontowaniem. W miejscu, w którym ma nastąpić rozmontowanie urządzenia, należy zapewnić wentylację mechaniczną z lokalną filtracją, oczyszczenie miejsca konserwacji oraz odpowiednią ochronę personelu.

- Zanim urządzenie opuści niebezpieczny teren, należy odkażić jego zewnętrzną powierzchnię poprzez odessanie pyłu i jego wytarcie lub użycie środków uszczelniających. Wszystkie części urządzenia należy uznać za zanieczyszczone, jeżeli pochodzą z niebezpiecznego terenu. W celu uniknięcia rozprzestrzeniania się kurzu, należy podjąć odpowiednie środki.

- W trakcie przeprowadzania prac konserwacyjnych i naprawczych należy wyrzucić wszystkie zanieczyszczone przedmioty, których nie można w zadowalającym stopniu wyczyścić. Przedmioty te należy usunąć w odpowiednich szczelnych workach, zgodnie z obowiązującymi przepisami o usuwaniu takich odpadów.
- Na czas transportu i konserwacji należy zamknąć otwór ssący złączką.

⚠ OSTROŻNIE

Należy regularnie przeprowadzać konserwację urządzeń zabezpieczających w celu zapobiegania zagrożeniom i usuwania ich. Oznacza to, że przynajmniej raz w roku zostanie przez producenta lub poinstruowaną osobę skontrolowana pod względem nienagannego funkcjonowania technicznego np.: szczelność urządzenia, uszkodzenie filtra, działanie sprzętu kontrolnego.

⚠ OSTROŻNIE

Niebezpieczeństwo uszkodzenia! Do czyszczenia nie używać środków pielęgnacyjnych zawierających silikon.

- Proste prace konserwacyjne i pielęgnacyjne użytkownik może przeprowadzić sam.
- Powierzchnię urządzenia i wewnętrzną stronę pojemnika należy regularnie czyścić mokrą szmatką.

⚠ NIEBEZPIECZEŃSTWO

Niebezpieczeństwo na skutek istnienia pyłów szkodliwych dla zdrowia. Podczas prac konserwacyjnych (np. wymiana filtra) należy nosić maskę przeciwpyłową klasy P2 lub wyższej oraz odzież jednorazową.

Wymiana płaskiego filtra falistego

- Otworzyć pokrywę filtra.
- Wyjąć płaski filtr falisty.
- Zużyty płaski filtr falisty usunąć zgodnie z obowiązującymi przepisami w zamkniętym, nieprzepuszczającym pyłu worku.
- Usunąć powstałe zanieczyszczenie po stronie czystego powietrza.
- Włożyć nowy płaski filtr falisty.
- Zamknąć pokrywę filtra, która powinna słyszalnie się zatrzaskać.

Wymiana worka na odpady

- Zablokować hamulce postojowe.
- Rysunek **B**
- Wyjąć złącze do wyrównywania ciśnień na górnym końcu.
 - Blokady mechaniki osadzania pociągnąć ku górze.
 - Wyjąć pałąk przesuwany ku górze. Następuje odryglowanie i opuszczenie zbiornika.

Rysunek **C**

- Wyjąć zbiornik przy uchwycie.

Rysunek **E**

- Nakładanie worka na odpady.
- Szczelnie zamknąć worek na odpady za pomocą tasemki zamykającej poniżej otworu.
- Wyjąć worek na odpady.
- Worek na odpady poddać utylizacji zgodnie z obowiązującymi przepisami.

Rysunek **D**

- Umieścić nowy worek na odpady w taki sposób, by ściśle przylegał do ścianki zbiornika i do jego dna.
 - Wywinąć worek na odpady przez krawędź zbiornika.
 - Ponownie założyć zbiornik i zaryglować pałąkiem przesuwalnym.
- ⚠ OSTRZEŻENIE**



Niebezpieczeństwo zgniecenia! W trakcie ryglowania w żadnym wypadku nie trzymać rąk między zbiornikiem na zanieczyszczenia a pierścieniem pośrednim, ani nie wkładać ich w pobliże mechanicznego urządzenia podnoszącego. Zaryglować zbiornik przez użycie pałąka przesuwalnego obiema rękoma.

- Ponownie założyć złącze do wyrównywania ciśnień.

Usuwanie usterek

⚠ NIEBEZPIECZEŃSTWO

Przed przystąpieniem do wszelkich prac w obrębie urządzenia należy wyłączyć urządzenie i odłączyć przewód sieciowy od zasilania.

Wskazówka: W przypadku wystąpienia usterki (np. pęknięcia filtra) należy natychmiast wyłączyć urządzenie. Przed ponownym uruchomieniem należy usunąć usterkę.

Turbina ssąca nie pracuje

- Należy skontrolować przewód, wtyczkę, bezpieczniki i gniazdko.
- Włączyć urządzenie.

Moc ssania słabnie

- Usunąć zatory z dyszy ssącej, rury ssącej, węża ssącego albo filtra wkładowego.
- Wymienić napełniony worek na odpady.
- Założyć głowicę ssącą i zbiornik sprawdzić ich właściwe osadzenie.
- Dobrze zatrzasknąć pokrywę filtra.
- Wymienić płaski filtr falisty.
- Założyć złącze do wyrównywania ciśnień na obu końcach.

Podczas odsysania wydostaje się pył

- Sprawdzić poprawną pozycję montażową płaskiego filtra falistego.
- Wymienić płaski filtr falisty.

Kontrolka świeci się na czerwono

- Przeprowadzić czyszczenie filtra.
- Wymienić płaski filtr falisty.
- Ustawić pokrętko na właściwą średnicę węża ssącego.
- Gdy worek na odpady jest zapełniony wzgl. gdy strumień objętości spada poniżej wartości minimalnej, należy wymienić worek.

Automatyczne czyszczenie filtra nie działa

- Wąż ssący nie jest podłączony.
- Używany wąż do zasysania jest zbyt krótki (< 3 m) lub ma zbyt wielką średnicę.
- Zawiadomić serwis.

Nie można wyłączyć automatycznego czyszczenia filtra

- Zawiadomić serwis.

Gwarancja

W każdym kraju obowiązują warunki gwarancji określone przez odpowiedniego lokalnego dystrybutora. Ewentualne usterki urządzenia usuwane są w okresie gwarancji bezpłatnie, o ile spowodowane są błędem materiałowym lub produkcyjnym. W sprawach napraw gwarancyjnych prosimy kierować się z dowodem zakupu do dystrybutora lub do autoryzowanego punktu serwisowego.

Wypożyczenie dodatkowe i części zamienne

Stosować tylko oryginalne akcesoria i części zamienne, które gwarantują niezawodną i bezusterkową eksploatację przyrządu.

Informacje dotyczące akcesoriów i części zamiennych można znaleźć na stronie internetowej www.kaercher.com.

- Zakres dostawy nie obejmuje akcesoriów. Akcesoria należy zamówić oddzielnie w zależności od aplikacji.
- Prawidłowe funkcjonowanie urządzenia gwarantują wyłącznie wymiary znamionowe węża ssącego DN40 i DN50.
- Części zamienne i akcesoria dostępne są u sprzedawcy albo w oddziale firmy KÄRCHER.

Deklaracja zgodności UE

Niniejszym oświadczamy, że określone poniżej urządzenie odpowiada pod względem koncepcji, konstrukcji oraz wprowadzonej przez nas do handlu wersji obowiązującym wymogom dyrektyw UE dotyczącym wymagań w zakresie bezpieczeństwa i zdrowia. Wszelkie nieuzgodnione z nami modyfikacje urządzenia powodują utratę ważności tego oświadczenia.

Produkt: Odkurzacz do pracy na mokro i suchy

Typ: 1.576-xxx

Obowiązujące dyrektywy UE

2006/42/WE (+2009/127/WE)

2011/65/UE

2014/30/UE

Zastosowane normy zharmonizowane

EN 55014-1: 2017 + A11: 2020

EN 55014-2: 2015

EN 60335-1

EN 60335-2-69

EN IEC 61000-3-2: 2019

EN 61000-3-3: 2013 + A1: 2019

EN 62233: 2008

EN IEC 63000: 2018

Zastosowane normy krajowe

-

5.966-010

Z upoważnienia zarządu przedsiębiorstwa

Prezes zarządu

M. Pfister

Kärcher Industrial Vacuuming GmbH

Robert-Bosch-Straße 4-8

73550 Waldstetten (Germany)

Tel.: +49 7171 94888-0

Faks: +49 7171 94888-528

Waldstetten, 2021/11/04

Dane techniczne

		IVC 60/24-2
Napięcie zasilające	V	220-240
Częstotliwość	Hz	1~ 50-60
Moc maksymalna	W	2760
Moc znamionowa	W	2400
Pojemność zbiornika	l	60
Ilość powietrza (maks.) z węzłem ssącym o średnicy znamionowej DN40 i długości 8 m	m³/h	195
Ilość powietrza (maks.) z węzłem ssącym o średnicy znamionowej DN50 i długości 8 m	m³/h	245
Ilość powietrza (maks.) z węzłem ssącym o średnicy znamionowej DN50 i długości 3 m	m³/h	305
Podciśnienie (maks.)	kPa (mbar)	22,4 (224)
Stopień ochrony	--	IP X4
Klasa ochronności	--	I
Przyłącze wężyka do zasysania (C-DN/C-ID)	DN	70
Średnica nominalna wężyka do zasysania	DN	40/50
Dług. x szer. x wys.	mm	970 x 690 x 995
Powierzchnia filtra	m²	0,95
Typowy ciężar roboczy	kg	60
Temperatura otoczenia (maks.)	°C	+40
Wartości określone zgodnie z EN 60335-2-69		
Poziom ciśnienie akustycznego L _{PA}	dB(A)	73
Niepewność pomiaru K _{PA}	dB(A)	1
Drgania przenoszone przez kończyny górne	m/s²	<2,5
Niepewność pomiaru K	m/s²	0,2
Kabel sieciowy	H07RN-F 3x1,5 mm²	
	Nr części	Długość kabla
EU	6.649-915.0	10 m



Înainte de prima utilizare a aparatului dvs. citiți acest instrucțiunile original, respectați instrucțiunile cuprinse în acesta și păstrați-l pentru întrebuințarea ulterioară sau pentru următorii posesori.

- Înainte de prima utilizare citiți neapărat măsurile de siguranță nr. 5.956-249.0!
- În cazul nerespectării instrucțiunilor de utilizare și a măsurilor de siguranță, aparatul poate fi deteriorat și siguranța persoanei care utilizează aparatul, respectiv a altor persoane, poate fi pusă în pericol.
- În cazul în care aparatul a fost deteriorat în timpul transportului, informații imediat comerciantul.

Cuprins

Protecția mediului înconjurător	RO	1
Trepte de pericol	RO	1
Utilizarea corectă	RO	1
Simboluri pe aparat	RO	1
Măsurile de siguranță	RO	1
Elementele aparatului	RO	2
Punerea în funcțiune	RO	2
Utilizarea	RO	2
Transport	RO	4
Depozitarea	RO	4
Îngrijirea și întreținerea	RO	4
Remediarea defectărilor	RO	5
Garanții	RO	5
Accesorii și piese de schimb	RO	5
Declarație UE de conformitate	RO	5
Date tehnice	RO	6

Protecția mediului înconjurător

	Materialele de ambalare sunt reciclabile. Ambalajele nu trebuie aruncate în gunoii menajer, ci trebuie duse la un centru de colectare și revalorificare a deșeurilor.
	Aparatele vechi conțin materiale reciclabile valoroase, care pot fi supuse unui proces de revalorificare. Bateriile, uleiul și substanțele asemănătoare nu trebuie să ajungă în mediul înconjurător. Din acest motiv, vă rugăm să apelați la centrele de colectare abilitate pentru eliminarea aparatelor vechi.

Observații referitoare la materialele conținute (REACH)
 Informații actuale referitoare la materialele conținute puteți găsi la adresa:

www.kaercher.com/REACH

Trepte de pericol

⚠ PERICOL

Indicație referitoare la un pericol iminent, care duce la vătămări corporale grave sau moarte.

⚠ AVERTIZARE

Indicație referitoare la o posibilă situație periculoasă, care ar putea duce la vătămări corporale grave sau moarte.

⚠ PRECAUȚIE

Indică o posibilă situație periculoasă, care ar putea duce la vătămări corporale ușoare.

ATENȚIE

Indicație referitoare la o posibilă situație periculoasă, care ar putea duce la pagube materiale.

Utilizarea corectă

- Aspiratorul este proiectat pentru curățarea umedă și uscată a podelelor și a pereților.
- Aparatul este adecvat pentru aspirarea pulberilor uscate, neinflamabile și nocive; clasa de pulberi M conform EN 60 335-2-69. Restricție: Nu este permisă aspirarea de substanțe cancerigene.
- Acest aparat nu este adecvat pentru conectarea la mașini care generează praf.
- Acest aparat poate fi folosit în domeniul industrial, de ex. în spații de depozitare și de producție.
- Manipularea aparatului cu macara este interzisă.
- Acest aparat este potrivit pentru utilizare în scopuri economice, de ex. în hoteluri, școli, spitale, fabrici, magazine, birouri și alte unități închiriate.

Simboluri pe aparat



ATENȚIE: Acest aparat conține prafuri nocive. Golirea și lucrările de întreținere, inclusiv înlocuirea pungii de praf, se vor efectua numai de către persoane instruite pentru aceasta și care poartă îmbrăcăminte și mască de protecție. Nu porniți aparatul înainte de a fi instalat complet sistemul de filtrare și de a fi controlat funcționalitatea dispozitivului de control pentru debitul de aer.

	Filtru cu plii ratate	
	Nr. de comandă	6.907-276.0
	Sac pentru murdărie	
	Nr. de comandă	9.989-607.0

Măsurile de siguranță

⚠ PERICOL

- Când aerul evacuat ajunge înapoi în încăpere, trebuie să existe o rată de schimb a aerului L suficientă în încăpere. Pentru a respecta valorile limită prescrise, fluxul volumic returnat trebuie să fie de maxim 50% din fluxul volumic de aer proaspăt (volum încăpere V_R x rată de schimb aer L_W). Dacă nu există o modalitate de aerisire specială, se aplică:
 $L_W = 1h^{-1}$.
- Utilizarea aparatului și a substanțelor pentru care a fost conceput, inclusiv procedeele sigure de eliminare a materialelor aspirate se vor efectua numai de personal instruit.
- Acest aparat conține praf nociv. Procedeele de golire și de întreținere, inclusiv îndepărtarea rezervorului de colectare a prafului, se vor efectua doar de specialiști îmbrăcați în echipament de protecție adecvat.
- Aparatul nu se va folosi fără a avea întreg sistemul de filtrare montat.
- Se vor respecta măsurile de securitate aplicabile pentru materialele vehiculate.

Elementele aparatului

- 1 Cablu de rețea
- 2 Plăcuța de tip
- 3 Curățarea filtrului
- 4 Filtru cu pluri plate
- 5 Cap de aspirare
- 6 Mănerul capului de aspirare
- 7 Dispozitivul drept de deblocare a sistemului de coborâre/ridicare
- 8 Inel distanțier
- 9 Cuplaj unitate de compensare a presiunii
- 10 Rola de direcție a containerului de murdărie
- 11 Unitate de compensare a presiunii
- 12 Recipient pentru murdărie
- 13 Dispozitivul stâng de deblocare a sistemului de coborâre/ridicare
- 14 Roată alergătoare
- 15 Zăvor cap de aspirare
- 16 Ștuțul de aspirare
- 17 Mufă de legătură
- 18 Rola de ghidare a aparatului de rulare cu frână de imobilizare
- 19 Suport pentru duza de curățare a podelelor
- 20 Aparat de rulare
- 21 Vană de colectare
- 22 Mănerul containerului de murdărie
- 23 Suport pentru tubul de aspirare
- 24 Comutator rotativ pentru secțiunea furtunului de aspirare
- 25 Lampă de control
- 26 Comutator rotativ
- 27 Capacul filtrului
- 28 Suport pentru cablu
- 29 Bară de manevrare
- 30 Scală pentru secțiunea furtunului de aspirare

Punerea în funcțiune

⚠ AVERTIZARE

Nu aspirați fără elementul de filtrare, deoarece în caz contrar motorul de aspirare poate fi deteriorat și sănătatea persoanelor este pusă în pericol din cauza creșterii cantității de praf fin evacuat.

- ➔ Așezați aparatul în poziția de lucru și dacă este nevoie, folosiți frâna de imobilizare pentru a-l asigura.
- ➔ Introduceți furtunul de aspirație (nu este inclus în pachetul de livrare) în ștuțul de aspirație.
- ➔ Înainte de începerea lucrului verificați nivelul de umplere a containerului de murdărie și goliți containerul, dacă este cazul.
- ➔ Asigurați-vă că acesta este introdus corect.
- ➔ Aplicați accesoriul (nu este inclus în pachetul de livrare) dorit.

Monitorizarea automată a puterii de aspirare

Aparatul este dotat cu un sistem de monitorizare a puterii de aspirare. Dacă viteza aerului din furtunul de aspirare scade sub 20 m/s, lampa de control se aprinde. **Indicație:** Lampa de control se poate aprinde scurt în timpul utilizării normale (ex. la folosirea unei duze pentru sol) în cazul în care cantitatea de aer scade (micșorarea secțiunii transversale), lucru care duce la creșterea subpresiunii.

Indicație: În aceste cazuri nu este vorba despre o defecțiune, ci despre o indicație cum că - așa cum s-a menționat mai sus - cantitatea de aer a scăzut și subpresiunea a crescut.

Sistem antistatic

Prin intermediul ștuțurilor de racordare cu împământare sunt descărcate sarcinile statice. Astfel se împiedică formarea de scânteii și de șocuri electrice cu accesoriile (opțional) conductoare de curent.

Utilizarea

⚠ PRECAUȚIE

În timpul aspirării nu este permisă îndepărtarea filtrului cu pluri plate.

Închiderea orificiului de aspirare

⚠ AVERTIZARE

Pericol pentru sănătate prin praful fin! Dacă îndepărtați furtunul de aspirație, închideți racordul de aspirație.

Figura **A**

- ➔ Introduceți mufa de racordare în racordul de aspirare astfel încât să se potrivească exact.
- ➔ Împingeți mufa de racordare înăuntru până la capăt.
- ➔ Închideți racordul de aspirare cu mufa de racordare prin rotire spre dreapta.

Indicație: Potrivirea este garantată de închidătoarea tip baionetă.

Rezervor de mizerie

Indicație: Containerul de murdărie trebuie golit când murdăria ajunge până la aproximativ 3 cm sub marginea de sus.

- Verificați regulat nivelul de umplere a rezervorului de mizerie, deoarece aparatul nu se oprește automat.

Aspirarea uscată

- Aparatul este prevăzut cu o pungă de eliminare, nr. de comandă 9.989-607.0 (5 bucăți).

Indicație: Cu acest aparat se pot aspira toate tipurile de praf până la clasa de pulberi M. Folosirea unui sac de colectare a prafului (pentru nr. de comandă vezi sistemele de filtrare) este prevăzută de lege.

Indicație: Aparatul este adecvat pentru folosirea ca aspirator industrial pentru aspirarea pulberilor uscate, neinflamabile, cu valori MAK mai mari sau egale cu 0.1 mg/m³.

⚠ PRECAUȚIE

La schimbarea mediului de aspirație de la umed la uscat fiți atent la următoarele:

Aspirarea prafului uscat pe cartușul de filtru ud îmbăsește filtrul și-l poate face inutilizabil.

- ➔ Înainte de utilizare, uscați bine filtrul umed sau înlocuiți-l cu unul uscat.
- ➔ Dacă e nevoie, filtrul trebuie schimbat. Operațiunea este descrisă la secțiunea "Îngrijirea și întreținerea".

Montarea sacului pentru murdărie

- ➔ Blocați aparatul folosind frânele de imobilizare. Figura **B**
 - ➔ Deconectați unitatea de compensare a presiunii de la capătul de sus al acestuia.
 - ➔ Trageți în sus dispozitivul de deblocare a sistemului de ridicare/coborâre.
 - ➔ Trageți mănerul de deplasare în sus. Containerul se deblochează și este coborât.
- Figura **C**
- ➔ Trageți afară containerul apucându-l de mâner.

Figura D

- Introduceți sacul pentru murdărie în așa fel, încât acesta să se afle cât mai aproape de peretele și fundul rezervorului.
 - Introduceți sacul pentru murdărie peste rezervor.
 - Introduceți containerul la loc și blocați-l cu mânerul de deplasare.
- ⚠ **AVERTIZARE**



Pericol de strivire! În timpul blocării nu introduceți mâna între containerul de murdărie și inelul distanțier și în apropierea sistemului de ridicare. Blocați containerul prin acționarea mânerului de deplasare cu ambele mâini.

- Conectați din nou unitatea de compensare a presiunii.

Aspirarea umedă

Atenție: În cazul aspirării unor cantități mari de lichide verificați permanent nivelul de umplere a rezervorului de mizerie, deoarece acesta poate să se umple în câteva secunde și apa murdară poate să se reverse.

⚠ **PERICOL**

În cazul aspirării umede, nu este permisă aspirarea pulberilor nocive.

- Când aspirați murdărie umedă, scoateți întotdeauna sacul pentru murdărie.

Generalități

⚠ **PRECAUȚIE**

Acordați atenție reglementărilor locale privind apele uzate.

- Dacă se aspiră murdărie umedă cu duza pentru tapiterie, respectiv dacă se aspiră în principal cantități mari de lichide, se recomandă dezactivarea funcției „Curățarea filtrului”.
- După terminarea procesului de aspirare umedă: Lăsați filtrul cu pliuri plate să se usuce. Curățați rezervorul cu o cârpă umedă și lăsați-l să se usuce.

Îndepărtarea sacului pentru murdărie

- Blocați aparatul folosind frânela de imobilizare.

Figura B

- Deconectați unitatea de compensare a presiunii de la capătul de sus al acestuia.
- Trageți în sus dispozitivul de deblocare a sistemului de ridicare/coborâre.
- Trageți mânerul de deplasare în sus. Containerul se deblochează și este coborât.

Figura C

- Trageți afară containerul apucându-l de mâner.

Figura E

- Suflecați sacul pentru murdărie.
- Închideți etanș sacul pentru murdărie cu ajutorul benzii de fixare de sub orificiu.
- Scoateți sacul pentru murdărie.
- Eliminați sacul pentru murdărie conform reglementărilor legale.
- Introduceți containerul la loc și blocați-l cu mânerul de deplasare.

⚠ **AVERTIZARE**



Pericol de strivire! În timpul blocării nu introduceți mâna între containerul de murdărie și inelul distanțier și în apropierea sistemului de ridicare. Blocați containerul prin acționarea mânerului de deplasare cu ambele mâini.

- Conectați din nou unitatea de compensare a presiunii.

Comutator rotativ

	<ul style="list-style-type: none">– PORNIRE aparat– OPRIRE curățare filtru
	<ul style="list-style-type: none">– OPRIRE aparat
	<ul style="list-style-type: none">– PORNIRE aparat– PORNIRE curățare filtru

Pornirea aparatului

- Introduceți ștecherul în priză.
- Porniți aparatul cu ajutorul comutatorului rotativ.

Reglarea diametrului furtunului de aspirație

Indicație: Diferitele secțiuni ale furtunului de aspirație sunt necesare pentru a permite o adaptare la secțiunile racordurilor accesoriilor.

- Reglați fluxul volumic minim de la comutatorul rotativ pentru secțiunea furtunului de aspirare.

Scala indică secțiunea furtunului de aspirare.

Curățarea automată a filtrului

Aparatul are un nou sistem dublu de curățare a filtrului, care este foarte eficient pentru pulberi fine. Filtrul cu pliuri plate este curățat automat la fiecare 7,5 secunde de un jet de aer (zgomot pulsant).

Oprirea aparatului

- Opriți aparatul cu ajutorul comutatorului rotativ.
- Scoateți ștecherul din priză.

După fiecare utilizare

Golirea recipientului (aspirație umedă)

- Blocați aparatul folosind frânela de imobilizare. Figura B
- Deconectați unitatea de compensare a presiunii de la capătul de sus al acestuia.
- Trageți în sus dispozitivul de deblocare a sistemului de ridicare/coborâre.
- Trageți mânerul de deplasare în sus. Containerul se deblochează și este coborât.

Figura G

- Trageți afară containerul apucându-l de mâner.
- Goliți rezervorul.
- Introduceți containerul la loc și blocați-l cu mânerul de deplasare.

⚠ **AVERTIZARE**



Pericol de strivire! În timpul blocării nu introduceți mâna între containerul de murdărie și inelul distanțier și în apropierea sistemului de ridicare. Blocați containerul prin acționarea mânerului de deplasare cu ambele mâini.

- Conectați din nou unitatea de compensare a presiunii.

Înlocuirea pungii de eliminare (aspirare uscată)

- Dacă aveți nevoie, înlocuirea filtrului este descrisă la punctul „Îngrijirea și întreținerea”.

Curățarea aparatului

- Interiorul și exteriorul aparatului se curăță prin aspirare și ștergere cu o cârpă umedă.

Depozitarea aparatului

- Înfășurați cablul de alimentare pe suportul acestuia.
- Înfășurați furtunul de aspirare în jurul mânerului de deplasare.
- Introduceți duza de podea și tubul de aspirare în suporturile corespunzătoare.
- Aparatul se va depozita într-o încăpere uscată. În plus, se va asigura că acesta nu poate fi folosit de persoane neautorizate.

Transport

⚠ **PRECAUȚIE**

Pericol de rănire și deteriorare a aparatului! La transport țineți cont de greutatea aparatului.

- Închideți orificiul de aspirare, vezi la Operare.
- Eliberați frâna de imobilizare și împingeți aparatul de la mânerul de deplasare.
- Pentru încărcare apucați aparatul de aparatul de rulare și nu de mânerul de deplasare.
- În cazul transportării în vehicule asigurați aparatul contra derapării și răsturnării conform normelor în vigoare.

Depozitarea

⚠ **PRECAUȚIE**

Pericol de rănire și deteriorare a aparatului! La depozitare țineți cont de greutatea aparatului.

Aparatul poate fi depozitat doar în spațiile interioare.

Îngrijirea și întreținerea

⚠ **PERICOL**

Înainte de tuturor lucrărilor la aparat, opriți aparatul și scoateți ștecherul din priză.

Mașinile de îndepărtare a prafului sunt dispozitive de siguranță pentru prevenirea sau eliminarea unor pericole conform BGV A1 (prevederile asociației profesionale din Germania).

- În cazul lucrărilor de întreținere efectuate de utilizator aparatul trebuie dezasamblat, curățat și întreținut în măsură în care acest lucru este posibil, fără a pune în pericol siguranța persoanelor care se ocupă de întreținere sau a altor persoane. Măsurile de precauție eficiente includ o etapă de dezintoxicare înainte de dezasamblare. Se va asigura un sistem de ventilare forțată, cu filtrare locală, în zona unde are loc dezasamblarea aparatului, se va curăța zona în care se efectuează întreținerea și se vor lua măsurile necesare pentru protejarea personalului.
- Suprafața exterioară a aparatului trebuie supusă unei dezintoxicări prin aspirare și trebuie curățată prin ștergere sau trebuie tratată cu substanțe de etanșare înainte de a scoate aparatul din zona periculoasă. Toate părțile aparatului trebuie tratate ca fiind murdare atunci când sunt scoase din zona periculoasă. Trebuie luate măsuri corespunzătoare pentru evitarea răspândirii prafului.
- La efectuarea lucrărilor de întreținere și de reparație, toate obiectele murdare care nu pot fi curățate corespunzător trebuie aruncate. Aceste obiecte trebuie eliminate în pungi impermeabile, conform reglementărilor aplicabile pentru eliminarea acestor deșeuri.

- Orificiul de aspirare trebuie închis în timpul transportului și al înținerii aparatului folosind manșonul de racordare.

⚠ **AVERTIZARE**

Dispozitivele de siguranță care au un rol în prevenirea pericolelor trebuie întreținute periodic. Acest lucru înseamnă că ele trebuie verificate cel puțin o dată pe an de producător sau de o persoană instruită corespunzător, pentru a vedea dacă funcționează corect din punct de vedere al siguranței (ex. etanșeitatea aparatului, deteriorarea filtrului, funcționarea dispozitivelor de control).

⚠ **PRECAUȚIE**

Pericol de deteriorare! Pentru curățare nu utilizați soluții de curățat cu conținut de silicon.

- Lucrările de întreținere și de îngrijire simple puteți să le efectuați personal.
- Suprafața aparatului și partea interioară a rezervorului trebuie curățate periodic cu o cârpă umedă.

⚠ **PERICOL**

Pericol din cauza pulberilor nocive. În timpul lucrărilor de întreținere (ex. schimbarea filtrului) se va purta o mască de protecție respiratorie P2 sau mai bună, premum și îmbrăcăminte de unică folosință.

Înlocuirea filtrului cu pluri plate

- Deschideți capacul filtrului.
- Scoateți filtrul cu pluri plate.
- Filtrul cu pluri plate uzat trebuie eliminat într-o pungă închisă etanș, care nu permite trecerea prafului, conform reglementărilor legale.
- Îndepărtați mizeria de pe partea de admisie a aerului curat.
- Introduceți un filtru cu pluri plate nou.
- Închideți capacul filtrului (când intră în locaș, se aude un zgomot).

Înlocuirea sacului pentru murdărie

- Blocați aparatul folosind frânela de imobilizare. Figura **E**
 - Deconectați unitatea de compensare a presiunii de la capătul de sus al acestuia.
 - Trageți în sus dispozitivul de deblocare a sistemului de ridicare/coborâre.
 - Trageți mânerul de deplasare în sus. Containerul se deblochează și este coborât.
- Figura **G**
- Trageți afară containerul apucându-l de mâner.
- Figura **E**
- Suflecați sacul pentru murdărie.
 - Închideți etanș sacul pentru murdărie cu ajutorul benzii de fixare de sub orificiu.
 - Scoateți sacul pentru murdărie.
 - Eliminați sacul pentru murdărie conform reglementărilor legale.
- Figura **D**
- Introduceți noul sac pentru murdărie în așa fel, încât acesta să se afle cât mai aproape de peretele și fundul rezervorului.
 - Introduceți sacul pentru murdărie peste rezervor.
 - Introduceți containerul la loc și blocați-l cu mânerul de deplasare.

⚠ AVERTIZARE



Pericol de strivire! În timpul blocării nu introduceți mâna între containerul de murdărie și inelul distanțier și în apropierea sistemului de ridicare. Blocați containerul prin acționarea mânerului de deplasare cu ambele mâini.

→ Conectați din nou unitatea de compensare a presiunii.

Remedierea defecțiunilor

⚠ PERICOL

Înainte de tutur lucrărilor la aparat, opriți aparatul și scoateți ștecherul din priză.

Indicație: Dacă apare o problemă (ex. deteriorarea filtrului), aparatul trebuie oprit imediat. Înainte de repunerea în funcțiune, trebuie remediată.

Turbina aspiratoare nu funcționează

→ Verificați siguranța, cablul, ștecherul și priza.
→ Porniți aparatul.

Puterea de aspirare scade

→ Desfundați filtrul cu pluri plate, duza, furtunul sau tubul de aspirare.
→ Schimbați sacul pentru murdărie folosit.
→ Verificați dacă capul de curățat și rezervorul sunt corect poziționați.
→ Fixați capacul de ventilație.
→ Înlocuiți filtrul cu pluri plate.
→ Conectați unitatea de compensare a presiunii la ambele capete.

În timpul aspirării iese praf

→ Verificați dacă filtrul cu pluri plate este montat corect.
→ Înlocuiți filtrul cu pluri plate.

Lampa de control luminează cu roșu

→ Efectuați curățarea filtrului.
→ Înlocuiți filtrul cu pluri plate.
→ Aduceți comutatorul rotativ în poziția corespunzătoare pentru secțiunea furtunului de aspirare.
→ Când sacul pentru murdărie este plin și se trece sub pragul inferior al fluxului volumic minim, sacul trebuie înlocuit.

Sistemul de curățare automată a filtrului nu funcționează

→ Furtunul de aspirare nu este racordat.
→ Furtunul de aspirație utilizat este prea scurt (< 3m) sau are un diametru prea mare.
→ Luați legătura cu service-ul autorizat.

Sistemul de curățare automată a filtrului nu poate fi oprit

→ Luați legătura cu service-ul autorizat.

Garanție

În fiecare țară sunt valabile condițiile de garanție publicate de distribuitorul nostru din țara respectivă. Eventuale defecțiuni ale acestui aparat, care survin în perioada de garanție și care sunt rezultatul unor defecte de fabricație sau de material, vor fi remediate gratuit. Pentru a putea beneficia de garanție, prezentați-vă cu chitanța de cumpărare la magazin sau la cea mai apropiată unitate de service autorizată.

Accesorii și piese de schimb

Utilizați doar accesorii și piese de schimb originale; acestea oferă garanția unei funcționări sigure și fără defecțiuni a aparatului.

Informații referitoare la accesorii și piese de schimb se găsesc la adresa www.kaercher.com.

- Pachetul de livrare nu conține accesorii. Accesoriile se comandă separat, în funcție de utilizarea aparatului.
- Funcționarea corectă a dispozitivului este asigurată numai prin diametrele nominale ale furtunurilor de aspirare DN40 și DN50.
- Piese de schimb și accesorii puteți procura de la comerciant sau de la filiala KÄRCHER.

Declarație UE de conformitate

Prin prezenta declarăm că aparatul desemnat mai jos corespunde cerințelor fundamentale privind siguranța în exploatare și sănătatea incluse în directivele UE aplicabile, datorită conceptului și a modului de construcție pe care se bazează, în varianta comercializată de noi. În cazul efectuării unei modificări a aparatului care nu a fost convenită cu noi, această declarație își pierde valabilitatea.

Produs: Aspirator umed și uscat

Tip: 1.576-xxx

Directive UE respectate:

2006/42/CE (+2009/127/CE)

2011/65/UE

2014/30/UE

Norme armonizate utilizate:

EN 55014-1: 2017 + A11: 2020

EN 55014-2: 2015

EN 60335-1

EN 60335-2-69

EN IEC 61000-3-2: 2019

EN 61000-3-3: 2013 + A1: 2019

EN 62233: 2008

EN IEC 63000: 2018

Norme de aplicare naționale:

-

5.966-010

Semnatarii acționează în numele și prin împuternicirea conducerii societății.

Director executiv
M. Pfister

Kärcher Industrial Vacuuming GmbH
Robert-Bosch-Straße 4-8
73550 Waldstetten (Germany)
Tel.: +49 7171 94888-0
Fax: +49 7171 94888-528
Waldstetten, 2021/11/04

Date tehnice

		IVC 60/24-2
Tensiunea de alimentare	V	220-240
Frecvența	Hz	1~ 50-60
Putere max.	W	2760
Putere nominală	W	2400
Capacitatea rezervorului	l	60
Cantitate de aer (max.) la diametru nominal furtun de aspirare DN40 și lungime 8 m	m³/h	195
Cantitate de aer (max.) la diametru nominal furtun de aspirare DN50 și lungime 8 m	m³/h	245
Cantitate de aer (max.) la diametru nominal furtun de aspirare DN50 și lungime 3 m	m³/h	305
Subpresiune (max.)	kPa (mbar)	22,4 (224)
Protecție	--	IP X4
Clasă de protecție	--	I
Racord furtun de aspirare (C-DN/C-ID)	DN	70
Diametru nominal furtun de aspirație	DN	40/50
Lungime x lățime x înălțime	mm	970 x 690 x 995
Suprafața de filtrare	m²	0,95
Greutate tipică de operare	kg	60
Temperatură ambiantă (max.)	°C	+40
Valori determinate conform EN 60335-2-69		
Nivel de zgomot L_{pA}	dB(A)	73
Nesiguranță K_{pA}	dB(A)	1
Valoarea vibrației mână-braț	m/s²	<2,5
Nesiguranță K	m/s²	0,2

Cablu de alimentare	H07RN-F 3x1,5 mm²	
	Nr. piesă	Lungimea cablului
EU	6.649-915.0	10 m



Pred prvým použitím vášho zariadenia si prečítajte tento pôvodný návod na použitie, konajte podľa neho a uschovajte ho

pre neskoršie použitie alebo pre ďalšieho majiteľa zariadenia.

- Pred prvým uvedením do prevádzky si bezpodmiene musíte prečítať bezpečnostné pokyny č. 5.956-249.0!
- Nedodržanie pokynov návodu na obsluhu a bezpečnostných pokynov môže spôsobiť škody na zariadení a nebezpečenstvo pre obsluhu ako aj iné osoby.
- V prípade poškodenia pri preprave ihneď o tom informujte predajcu.

Obsah

Ochrana životného prostredia	SK	1
Stupne nebezpečenstva	SK	1
Používanie výrobku v súlade s jeho určením	SK	1
Symbyly na prístroj	SK	1
Bezpečnostné pokyny	SK	1
Prvky prístroja	SK	2
Uvedenie do prevádzky	SK	2
Obsluha	SK	2
Transport	SK	4
Uskladnenie	SK	4
Starostlivosť a údržba	SK	4
Pomoc pri poruchách	SK	4
Záruka	SK	5
Príslušenstvo a náhradné diely	SK	5
EÚ Vyhlásenie o zhode	SK	5
Technické údaje	SK	6

Ochrana životného prostredia



Obalové materiály sú recyklovateľné. Obalové materiály láskavo nevyhadzujte do komunálneho odpadu, ale odovzdajte ich do zberne druhotných surovín.



Vyradené prístroje obsahujú hodnotné recyklovateľné látky, ktoré by sa mali opäť zužitkovať. Do životného prostredia sa nesmú dostať batérie, olej a iné podobné látky. Staré zariadenia preto láskavo odovzdajte do vhodnej zberne odpadových surovín.

Pokyny k zloženiu (REACH)

Aktuálne informácie o zložení nájdete na:

www.kaercher.com/REACH

Stupne nebezpečenstva

⚠ NEBEZPEČENSTVO

Upozornenie na bezprostredne hroziace nebezpečenstvo, ktoré môže spôsobiť vážne zranenia alebo smrť.

⚠ VÝSTRAHA

Upozornenie na možnú nebezpečnú situáciu, ktorá by mohla viesť k vážnemu zraneniu alebo smrti.

⚠ UPOZORNENIE

Upozornenie na možnú nebezpečnú situáciu, ktorá by mohla viesť k ľahkým zraneniam.

POZOR

Pozornenie na možnú nebezpečnú situáciu, ktorá by mohla viesť k vecným škodám.

Používanie výrobku v súlade s jeho určením

- Tento vysávač je určený na mokré a suché vysávanie podláh a stien.
- Prístroj je určený na vysávanie suchého, nehorľavého prachu škodlivého pre zdravie, trieda prašnosti M podľa EN 60 335–2–69. Obmedzenie: Nie je povolené vysávanie rakovinotvorných látok.
- Tento prístroj nie je vhodný na pripojenie k strojom vytvárajúcim prach.
- Tento prístroj je určený na priemyselné používanie, napr. v skladovacích a výrobných priestoroch.
- Ta naprava je primeraná za industrijsko uporabo, npr. v skladištných in proizvodnih območjih.
- Prístroj sa nesmie prepravovať žeriavom. Tento prístroj je vhodný na remeselné používanie, napr. v hoteloch, školách, nemocniciach, to-várňach, obchodoch, kanceláriach a prenajatých priestoroch.

Symbyly na prístroj



POZOR: Tento prístroj obsahuje zdravie nebezpečný prach. Vyprázdňovanie a údržbu vrátane odstraňovania prachového vaku smie robiť len odborný personál, ktorý nosí vhodný osobný ochranný výstroj. Nezapičajte, dokiaľ nie je inštalovaný kompletný filtračný systém a dokiaľ nebola overená kontrola objemového prúdu.

	Plachý skladaný filter	
	Objednávacie číslo	6.907-276.0
	Vrečko na zber prachu	
	Objednávacie číslo	9.989-607.0

Bezpečnostné pokyny

⚠ NEBEZPEČENSTVO

- Ak sa vyfukovaný vzduch vedie späť do miestnosti, musí byť v miestnosti zabezpečený dostatočný koeficient výmeny vzduchu L. Aby mohli byť dodržané požadované medzné hodnoty, objemový prietok spätne privádzaného vzduchu môže byť najviac 50 % objemového prietoku čerstvého vzduchu (objem miestnosti V_R x koeficient výmeny vzduchu L_w). Ak nie sú zabezpečené vetracie opatrenia, platí: $L_w = 1h^{-1}$.
- Zariadenie a substancie, pre ktoré sa má používať, vrátane bezpečného spôsobu odstránenia zachyteného materiálu je dovolené používať len vyškoleným pracovníkom.
- Toto zariadenie obsahuje prach škodlivý pre zdravie. Postupy pri vyprázdňovaní a údržbe, vrátane odstraňovania zbernej nádrže na prach môžu vykonávať iba odborné kvalifikovaní pracovníci používajúci príslušné ochranné pomôcky.
- Zariadenie sa nesmie uvádzať do prevádzky bez kompletného filtračného systému.
- Nutné je dodržiavať platné bezpečnostné predpisy, ktoré sa týkajú spracovávaných materiálov.

Prvky prístroja

- 1 Sieťový kábel
- 2 Výrobný štítok
- 3 Očistenie filtra
- 4 Plochý skladaný filter
- 5 Vysávacia hlava
- 6 Rukoväť nasávacej hlavy
- 7 Odblokovanie spúšťacej mechaniky vpravo
- 8 Vložený krúžok
- 9 Spojka na vyrovnanie tlaku
- 10 Riadiace koliesko nádoby na nečistotu
- 11 Vyrovnanie tlaku
- 12 Nádrž na nečistoty
- 13 Odblokovanie spúšťacej mechaniky vľavo
- 14 Obežné koleso
- 15 Uzáver vysávacej hlavy
- 16 Sacie hrdlo
- 17 Spojovací nátrubok
- 18 Riadiace koliesko podvozku s ručnou brzdou
- 19 Držiak trysky na podlahu
- 20 Podvozok
- 21 Zberná vaňa
- 22 Rukoväť nádoby na nečistotu
- 23 Držiak na nasávaciu rúrku
- 24 Otočný vypínač pre priemer vysávacej hadice
- 25 Kontrolka
- 26 otočný spínač
- 27 Kryt filtra
- 28 Držiak káblov
- 29 Posuvná rukoväť
- 30 Stupnica s priemerní vysávacej hadice

Uvedenie do prevádzky

⚠ VÝSTRAHA

Nevysávajte bez filtračnej vložky, inak sa poškodí váš motor a vzniká riziko zdravotných škôd v dôsledku zvýšeného vylučovania jemných prachových častíc.

- Vysávač uveďte do pracovnej polohy, pokiaľ je to nutné, zaistite parkovacou brzdou.
- Nasuňte nasávaciu hadicu (nie je obsahom dodávky) do sacieho hrdla.
- Skontrolujte pred začiatkom práce stav náplne v nádobe na nečistoty a v prípade potreby vyprázdňte nádobu.
- Zabezpečte, aby bola nádoba na nečistoty nasadená podľa predpisov.
- Nasadte požadované príslušenstvo (nie je obsahom dodávky).

Automatická kontrola sacieho výkonu

Zariadenie je vybavené kontrolou sacieho výkonu. Ak rýchlosť prúdenia vzduchu vo vysávacej hadici klesne pod rýchlosť 20 m/s, rozsvieti sa kontrolka.

Informácia: Ak sa prietok vzduchu zníži (zmenšenie prierezu) a tým sa zvýši podtlak, kontrolka sa môže počas normálnej prevádzky (napr. pri prácach s jednou podlahovou hubicou) na určitý čas rozsvietiť.

Informácia: V týchto prípadoch sa ale nejedná o poruchu, ale o upozornenie, že sa znížil prietok vzduchu a zvýšil podtlak tak, ako je uvedené vyššie.

Antistatický systém

Uzemneným pripojovacím hrdlom sa odvádzajú statické náboje. Tým sa zabráni tvorbe iskier a nárazom prúdu s elektricky vodivým príslušenstvom (prídavná možnosť).

Obsluha

⚠ UPOZORNENIE

Pri odsávaní sa nikdy nesmie vyberať plochý skladaný filter.

Uzavrite vysávaciu prípojku

⚠ VÝSTRAHA

Ohrozenie zdravia jemným prachom! Ak sa odstráni nasávacia hadica, musí sa uzavrieť nasávacia prípojka.

Obrázok **A**

- Nasadte pripojovacie hrdlo na presne lícujúcu od-sávaciu prípojku.
- Pripojovacie hrdlo zasuňte až na doraz.
- Saciu prípojku s pripojovacím hrdlom pevne uzavrite otáčaním doprava.

Upozornenie: Presnosť lícovania zabezpečuje „bajonetový uzáver“.

Nádrž na nečistoty

Upozornenie: Nádoba na nečistoty sa musí vyprázdniť, ak je naplnená asi 3 cm pod jej horným okrajom.

- Kontrolujte pravidelne stav náplne v nádobe na nečistoty, pretože prístroj sa nevyplína automaticky.

Suché vysávanie

- Prístroj je vybavený odoberateľným vreckom na odpad, objednávacie číslo 9.989-607.0 (5 kusov).

Upozornenie: Pomocou tohto zariadenia možno vysávať všetky druhy prachu až do triedy prachu M. Zákonom je predpísané použitie vrecka na zber prachu (objednávacie číslo nájdete v odseku Filtračné systémy).

Upozornenie: Prístroj sa môže používať ako priemyselný vysávač na vysávanie suchého, nehorľavého prachu s hodnotami MAK väčšími alebo rovnými 0,1 mg/m³.

⚠ UPOZORNENIE

Pri zmene z vlhkého na suché vysávanie dbajte na tieto zásady:

Vysávanie suchého prachu pri mokrej filtračnej vložke zanáša filter a môže spôsobiť jeho zničenie.

- Mokry filter pred použitím dobre vysušte alebo vymeňte za suchý.
- V prípade potreby je výmena filtra popísaná pod bodom "Ošetrovanie a údržba".

Nasadenie vrecka na odstránenie prachu

- Zatiahnite ručnú parkovaciu brzdou.

Obrázok **E**

- Vytiahnite vyrovnávanie tlaku na hornom konci.
- Vytiahnite zablokovanie spúšťacej mechaniky smerom hore.
- Posuvné rameno vytiahnite smerom hore. Nádoba sa odblokuje a spustí dole.

Obrázok **G**

- Vytiahnite nádobu za rukoväť.

Obrázok **D**

- Vrecko na odstraňovanie prachu nasadte tak, aby tesne priliehalo k stene a podlahe nádoby.
- Odoberateľné vrecko nasadte na nádobu.
- Opäť vložte nádobu a zablokujte ju posuvnou rukoväťou.

⚠ VÝSTRAHA



Nebezpečie vzniku pomliaždenín! Počas zablokovania nekladajte v žiadnom prípade ruky medzi nádobu na nečistoty a vložený krúžok alebo do blízkosti zdvíhacej mechaniky. Zablokujte nádobu stlačením posuvnej rukoväte oboma rukami.

- Opäť zasuňte vyrovnávanie tlaku.

Vlhké vysávanie

Pozor: Neustále kontrolujte pri prijímaní väčšieho množstva stav náplne v nádobe na nečistotu, pretože sa nádoba naplní v priebehu niekoľkých sekúnd a môže začať pretekať.

⚠ NEBEZPEČENSTVO

Pri vlhkom vysávaní sa nesmie vysávať žiadnu zdraviu škodlivý prach.

- Pri vysávaní vlhkej nečistoty sa musí vždy vrečko na odstránenie prachu odstrániť.

Všeobecne

⚠ UPOZORNENIE

Dodržiavajte miestne predpisy na úpravu odpadových vôd.

- Pri vysávaní vlhkých nečistôt pomocou hubice na škáry, resp. ak sa odsáva prevažne veľké množstvo kvapaliny, odporúčame vypnúť funkciu "čistenie filtra".
- Po ukončení mokrého vysávania: Vysušte plochý skladací filter. Zásobník vyčistíte mokrou handričkou a poutierajte.

Vybratie vrečka na odstránenie prachu

- Zatiahnete ručnú parkovaciu brzdu.

Obrázok **B**

- Vytiahnite vyrovnávanie tlaku na hornom konci.
- Vytiahnite zablokovanie spúšťacej mechaniky smerom hore.
- Posuvné rameno vytiahnite smerom hore. Nádoba sa odblokuje a spustí dole.

Obrázok **C**

- Vytiahnite nádobu za rukoväť.

Obrázok **E**

- Vyhrňte vrečko na zber prachu.
- Vrečko na zber prachu s uzatváracím pásikom pod otvorom tesne uzavrite.
- Vyberte vrečko na odstránenie prachu.
- Vrečko na zber prachu zlikvidujte podľa platných zákonných predpisov.
- Opäť vložte nádobu a zablokujte ju posuvnou rukoväťou.

⚠ VÝSTRAHA



Nebezpečie vzniku pomliaždenín! Počas zablokovania nekladajte v žiadnom prípade ruky medzi nádobu na nečistotu a vložený krúžok alebo do blízkosti zdvíhacej mechaniky. Zablokujte nádobu stlačením posuvnej rukoväte oboma rukami.

- Opäť zasuňte vyrovnávanie tlaku.

otočný spínač

1	– Prístroj ZAP – Čistenie filtra VYP
0	– Prístroj VYP
1 <small>Tact²</small>	– Prístroj ZAP – Čistenie filtra ZAP

Zapnutie prístroja

- Zastrčte sieťovú zástrčku.
- Zapnite prístroj otočným vypínačom.

Nastavte priemer vysávacej hadice

Upozornenie: Rôzne priemery vysávacích hadíc sú potrebné na umožnenie prispôbenia k spojovacím priemerom dielov príslušenstva.

- Otočný prepínačom nastavte minimálny objemový prúd pre priemer vysávacej hadice.

Na stupnici sa zobrazuje priemer vysávacej hadice.

Automatické čistenie filtra

Prístroj je vybavený moderným dvojitým čistením filtra účinným predovšetkým na jemný prach. Prítom sa každých 7,5 sekúnd plochý skladaný filter automaticky vyčistí prúdom vzduchu (pulzujúci hluk).

Vypnutie prístroja

- Vypnite prístroj otočným vypínačom.
- Vytiahnite sieťovú zástrčku.

Po každom použití

Vyprázdnenie nádoby (mokré vysávanie)

- Zatiahnete ručnú parkovaciu brzdu.

Obrázok **B**

- Vytiahnite vyrovnávanie tlaku na hornom konci.
- Vytiahnite zablokovanie spúšťacej mechaniky smerom hore.
- Posuvné rameno vytiahnite smerom hore. Nádoba sa odblokuje a spustí dole.

Obrázok **C**

- Vytiahnite nádobu za rukoväť.
- Vyprázdnite nádrž.
- Opäť vložte nádobu a zablokujte ju posuvnou rukoväťou.

⚠ VÝSTRAHA



Nebezpečie vzniku pomliaždenín! Počas zablokovania nekladajte v žiadnom prípade ruky medzi nádobu na nečistotu a vložený krúžok alebo do blízkosti zdvíhacej mechaniky. Zablokujte nádobu stlačením posuvnej rukoväte oboma rukami.

- Opäť zasuňte vyrovnávanie tlaku.

Výmena vrečka na likvidáciu odpadu (suché vysávanie)

- V prípade potreby vymeňte vrečko na likvidáciu odpadu, táto výmena je opísaná v bode „Ošetrovanie a údržba“.

Čistenie spotrebiča

- Prístroj vyčistíte zvnútra aj zvonku odsávaním a utrite ho pomocou vlhkej handričky.

Uskladnenie prístroja

- Sieťovú šnúru navíňte na držiak kábla.
- Navíňte hadicu vysávača okolo posuvného ramena.
- Zasuňte podlahovú hubicu a rúrkou vysávača do príslušného držiaka.
- Prístroj je nutné odkladať do suchej miestnosti a chrániť pred neoprávneným použitím.

Transport

⚠ UPOZORNENIE

Nebezpečenstvo zranenia a poškodenia! Pri preprave zariadenia zohľadnite jeho hmotnosť.

- Uzavrite vysávaciu prípojku, pozri návod.
- Uvoľnite ručné brzdy a posúvajte prístroj za posuvný strmeň.
- Prístroj pri prenášaní uchopte za podvozok, nie za posuvnú rukoväť.
- Pri preprave vo vozidlách zariadenie zaistíte proti zošmyknutiu a prevráteniu podľa platných smerníc.

Uskladnenie

⚠ UPOZORNENIE

Nebezpečenstvo zranenia a poškodenia! Pri uskladnení zariadenia zohľadnite jeho hmotnosť.

Toto zariadenie sa smie uschovávať len vo vnútri.

Starostlivosť a údržba

⚠ NEBEZPEČENSTVO

Pred všetkými prácami prístroj vypnite a vytiahnite sieťovú zástrčku.

Stroje na odstraňovanie prachu patria medzi bezpečnostné zariadenia na prevenciu a odstraňovanie nebezpečenstiev v zmysle BGV A1.

- Pri údržbe u používateľa musí byť zariadenie rozobraté na jednotlivé dielce, vyčistené a musí sa vykonať jeho údržba v takej miere, v akej to je možné, bez toho, aby vznikalo ohrozenie pracovníkov údržby a iných osôb. Súčasťou vhodných preventívnych opatrení je aj dekontaminácia pri rozobieraní. Musí sa zabezpečiť miestna nútená odťahová ventilácia v mieste, kde sa zariadenie bude rozoberať, vyčistenie miesta údržby a primeraná ochrana personálu.
- Pred vybratím z nebezpečného priestoru sa vonkajšok zariadenia musí odsávacím postupom dekontaminovať a utrieť dočista, alebo sa musí ošetriť tesniacim prostriedkom. Všetky diely zariadenia sa musia pri jeho vyberaní z nebezpečného priestoru považovať za kontaminované. Musíte podniknúť vhodné opatrenia, aby ste zabránili rozdeľeniu prachu.
- Pri uskutočňovaní údržby a opráv musia byť vyhodnené všetky kontaminované predmety, ktoré nie je možné uspokojivo vyčistiť. Takéto predmety sa musia odovzdať na likvidáciu v nepriedušných vreckách v súlade s platnými predpismi na likvidáciu takéhoto odpadu.
- Sací otvor sa pri preprave a údržbe zariadenia musí zatvoriť pripojovacím hrdlom.

⚠ VÝSTRAHA

U bezpečnostných zariadení pre zabránenie a odstránenie nebezpečenstva sa musí pravidelne prevádzkať údržba. To znamená, že minimálne raz ročne musí výrobca, alebo im poverená osoba skontrolovať, či prístroj z bezpečnostne-technického hľadiska funguje bez porúch, napr. skontrolovať utesnenie prístroja, poškodenie filtra, funkcie kontrolných zariadení.

⚠ UPOZORNENIE

Nebezpečenstvo poškodenia! Nepoužívajte na čistenie žiadne prostriedky s obsahom silikónu.

- Jednoduchú údržbu a starostlivosť môžete vykonávať aj svojpomocne.
- Povrch zariadenia a vnútorný povrch nádoby sa musia pravidelne čistiť vlhkou handričkou.

⚠ NEBEZPEČENSTVO

Nebezpečenstvo zdraviu škodlivého prachu. Pri údržbe (napr. výmene filtra) používajte ochrannú dýchaciu masku triedy P2 alebo vyššej a odev na jednorazové použitie.

Výmena plochého skladaného filtra

- Otvorte kryt filtra.
- Vyberte plochý skladací filter.
- Použitý plochý skladací filter odovzdajte na likvidáciu v prachotesne uzavretom vrecku, v súlade so zákonnými požiadavkami.
- Odstráňte usadené nečistoty na strane čistého vzduchu.
- Nasadte nový plochý skladací filter.
- Zatvorte kryt filtra, musí zaskočiť s cvaknutím.

Vymeňte vrecko na odstránenie prachu

- Zatiahnite ručnú parkovaciu brzdú.
- Obrázok  E
- Vytiahnite vyrovnávanie tlaku na hornom konci.
 - Vytiahnite zablokovanie spúšťacej mechaniky smerom hore.
 - Posuvné rameno vytiahnite smerom hore. Nádoba sa odblokuje a spustí dole.

Obrázok C

- Vytiahnite nádobu za rukoväť.
- Obrázok  E
- Vyhriete vrecko na zber prachu.
 - Vrecko na zber prachu s uzatváracím páskom pod otvorom tesne uzavrite.
 - Vyberte vrecko na odstránenie prachu.
 - Vrecko na zber prachu zlikvidujte podľa platných zákonných predpisov.

Obrázok D

- Nové vrecko na odstraňovanie prachu nasadte tak, aby tesne priliehalo k stene a podlahe nádoby.
- Odoberateľné vrecko nasadte na nádobu.
- Opäť vložte nádobu a zablokujte ju posuvnou rukoväťou.

⚠ VÝSTRAHA



Nebezpečenstvo vzniku pomliaždenín! Počas zablokovania nekladajte v žiadnom prípade ruky medzi nádobu na nečistotu a vložený krúžok alebo do blízkosti zdvíhacej mechaniky. Zablokujte nádobu stlačením posuvnej rukoväte oboma rukami.

- Opäť zasuňte vyrovnávanie tlaku.

Pomoc pri poruchách

⚠ NEBEZPEČENSTVO

Pred všetkými prácami prístroj vypnite a vytiahnite sieťovú zástrčku.

Upozornenie: Pokiaľ sa vyskytne porucha (napr. trhlina na filtre), musí sa prístroj okamžite vypnúť. Porucha sa musí odstrániť skôr, než bude prístroj opäť uvedený do prevádzky.

Vysávací turbína nebeží

- Skontrolujte kábel, zástrčku, poistku a zásuvku.
- Zapnite spotrebič.

Sila vysávania klesá

- Odstráňte veci, ktoré upchávajú vysávaciu trysku, vysávaciu rúrku, vysávaciu hadicu alebo plochý skladaný filter.
- Vymeňte plné vrecko na odstránenie prachu.
- Skontroluje riadne upevnenie nasávacej hlavy a nádoby.
- Kryt správne zaistite.
- Vymeňte plochý skladaný filter.
- Zasuňte vyrovnávanie tlaku na oboch koncoch.

Pri vysávaní vychádza von prach

- Skontrolujte správnu montážnu polohu plochého skladaného filtra.
- Vymeňte plochý skladaný filter.

Kontrolka svieti červene

- Vykonať čistenie filtra.
- Vymeňte plochý skladaný filter.
- Otočný prepínač nastavte na správny prierez vysávacej hadice.
- Po naplnení vrecka na odstránenie prachu a v prípade nedosiahnutia minimálneho objemového prúdu je nutné ho vymeniť.

Automatické čistenie filtra nefunguje

- Vysávací hadica nie je pripojená.
- Používaná vysávací hadica je príliš krátka (< 3m) alebo má príliš veľký priemer.
- Informujte zákaznický servis.

Automatické čistenie filtra sa nedá vypnúť

- Informujte zákaznický servis.

Záruka

V každej krajine platia záručné podmienky našej distribučnej organizácie. Prípadné poruchy spotrebiča odstránime počas záručnej lehoty bezplatne, ak sú ich príčinou chyby materiálu alebo výrobné chyby. Pri uplatňovaní záruky sa spolu s dokladom o kúpe zariadenia láskavo obráťte na predajcu alebo na najbližší autorizovaný zákaznický servis.

Príslušenstvo a náhradné diely

Používajte len originálne príslušenstvo a originálne náhradné diely, pretože zaručujú bezpečnú a bezporuchovú prevádzku prístroja.

Informácie o príslušenstve a náhradných dieloch nájdete na stránke www.kaercher.com.

- Príslušenstvo nie je súčasťou dodávky. Príslušenstvo sa musí podľa spôsobu použitia samostatne.
- Bezchybnú funkčnosť prístroja zabezpečujú len menovité svetlosti nasávacích hadíc DN40 a DN50.
- Náhradné diely a príslušenstvo získate u predajcu alebo v pobočke firmy KÄRCHER.

EÚ Vyhlásenie o zhode

Týmto vyhlasujeme, že ďalej označený stroj zodpovedá na základe jeho koncepcie a konštrukcie a takisto vyhotovenia, ktoré sme dodali, príslušným základným požiadavkám na bezpečnosť a ochranu zdravia uvedeným v smerniciach EÚ. Pri zmene stroja, ktorá nebola nami odsúhlasená, stráca toto prehlásenie svoju platnosť.

Výrobok: Vysávač za mokra a sucha

Typ: 1.576-xxx

Príslušné Smernice EÚ:

2006/42/ES (+2009/127/ES)

2011/65/EÚ

2014/30/EÚ

Uplatňované harmonizované normy:

EN 55014-1: 2017 + A11: 2020

EN 55014-2: 2015

EN 60335-1

EN 60335-2-69

EN IEC 61000-3-2: 2019

EN 61000-3-3: 2013 + A1: 2019

EN 62233: 2008

EN IEC 63000: 2018

Uplatňované národné normy:

-

5.966-010

Dolu podpísaní konajú z poverenia a z plnej moci vedenia spoločnosti.

Spoločník vo funkcii konateľa spoločnosti
M. Pfister

Kärcher Industrial Vacuuming GmbH
Robert-Bosch-Straße 4-8
73550 Waldstetten (Germany)
Tel.: +49 7171 94888-0
Fax: +49 7171 94888-528
Waldstetten, 2021/11/04

Technické údaje

		IVC 60/24-2
Sieťové napätie	V	220-240
Frekvencia	Hz	1~ 50-60
Max. výkon	W	2760
Menovitý výkon	W	2400
Objem nádoby	l	60
Objem vzduchu (max.) pri menovitej svetlosti nasávacej hadice DN40 a dĺžke 8 m	m ³ /h	195
Objem vzduchu (max.) pri menovitej svetlosti nasávacej hadice DN50 a dĺžke 8 m	m ³ /h	245
Objem vzduchu (max.) pri menovitej svetlosti nasávacej hadice DN50 a dĺžke 3 m	m ³ /h	305
Podtlak (max.)	kPa (mbar)	22,4 (224)
Druh krytia	--	IP X4
Krytie	--	I
Prípojka vysávacej hadice (C-DN/C-ID)	DN	70
Menovitá šírka hadice vysávača	DN	40/50
Dĺžka x Šírka x Výška	mm	970 x 690 x 995
Plocha filtra	m ²	0,95
Typická prevádzková hmotnosť	kg	60
Teplota okolia (max.)	°C	+40
Zistené hodnoty podľa EN 60335-2-69		
Hlučnosť L _{pA}	dB(A)	73
Nebezpečnosť K _{pA}	dB(A)	1
Hodnota vibrácií v ruke/ramene	m/s ²	< 2,5
Nebezpečnosť K	m/s ²	0,2

Sieťový kábel	H07RN-F 3x1,5 mm ²	
	Čís. dielu	Dĺžka kábla
EU	6.649-915.0	10 m



Prije prve uporabe Vašeg uređaja pročitajte ove originalne radne upute, postupajte prema njima i sačuvajte ih za kasniju uporabu ili za sljedećeg vlasnika.

- Prije prvog stavljanja u pogon obavezno pročitajte sigurnosne naputke br. 5.956-249.0!
- U slučaju nepoštivanja uputa za uporabu i sigurnosnih naputaka može doći do oštećenja na uređaju i opasnosti za rukovatelja i druge osobe.
- U slučaju oštećenja pri transportu odmah obavijestite prodavača.

Pregled sadržaja

Zaštita okoliša	HR	1
Stupnjevi opasnosti	HR	1
Namjensko korištenje	HR	1
Simboli na uređaju	HR	1
Sigurnosni napuci	HR	1
Sastavni dijelovi uređaja	HR	2
Stavljanje u pogon	HR	2
Rukovanje	HR	2
Transport	HR	4
Skladištenje	HR	4
Njega i održavanje	HR	4
Otklanjanje smetnji	HR	4
Jamstvo	HR	5
Pribor i pričuvni dijelovi	HR	5
EU izjava o sukladnosti	HR	5
Tehnički podaci	HR	6

Zaštita okoliša

	Materijali ambalaže se mogu reciklirati. Molimo Vas da ambalažu ne odlažete u kućne otpatke, već ih predajte kao sekundarne sirovine.
	Stari uređaji sadrže vrijedne materijale koji se mogu reciklirati te bi ih stoga trebalo predati kao sekundarne sirovine. Baterije, ulje i slični materijali ne smiju dospjeti u okoliš. Stoga Vas molimo da stare uređaje zbrinite preko odgovarajućih sabirnih sustava.

Napomene o sastojcima (REACH)

Aktualne informacije o sastojcima možete pronaći na stranici:

www.kaercher.com/REACH

Stupnjevi opasnosti

⚠ OPASNOST

Napomena koja upućuje na neposredno prijetuću opasnost koja za posljedicu ima teške tjelesne ozljede ili smrt.

⚠ UPOZORENJE

Napomena koja upućuje na eventualno opasnu situaciju koja može prouzročiti teške tjelesne ozljede ili smrt.

⚠ OPREZ

Napomena koja upućuje na eventualno opasnu situaciju koja može prouzročiti lakše ozljede.

PAŽNJA

Napomena koja upućuje na eventualno opasnu situaciju koja može prouzročiti materijalnu štetu.

Namjensko korištenje

- Ovaj je usisavač namijenjen za mokro i suho usisavanje podnih i zidnih površina.
- Uređaj je prikladan za usisavanje suhe, nezapaljive prašine štetne po zdravlje; klasa prašine M sukladno EN 60 335-2-69. Ograničenje: Ne smiju se usisavati kancerogene tvari.
- Ovaj uređaj nije prikladan za spajanje na strojeve koji generiraju prašinu.
- Uređaj je prikladan za industrijsku primjenu, npr. u skladišnim i proizvodnim prostorima.
- Uređaj nije odobren za kranski pretovar.
- Ovaj uređaj je prikladan je za komercijalnu upora-bu, npr. u hotelima, školama, bolnicama, tvornica-ma, trgovinama, uređima i iznajmljivačkim prostorima.

Simboli na uređaju

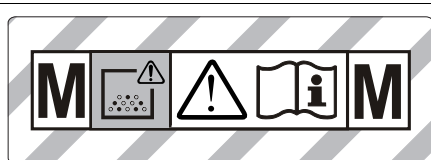

UPOZORENJE: Ovaj uređaj sadrži prašine opasne po zdravlje. Pražnjenje i održavanje, uključujući odstranjivanje vrećice s prašinom, smiju izvoditi samo stručne osobe, koje su opremljene prikladnom zaštitnom opremom. Ne uključivati prije nego je instaliran kompletan filterski sistem i prije nego je ispitana funkcija kontrole strujanja.

	Plosnati naborani filter	
	kataloški br.	6.907-276.0
	Vrećica za zbrinjavanje otpada	
	kataloški br.	9.989-607.0

Sigurnosni napuci

⚠ OPASNOST

- Ako ispušni zrak izlazi natrag u prostoriju, onda u njoj mora postojati dovoljna izmjena zraka L. Za održavanje zahtjevanih graničnih vrijednosti volumena ispuhane zračne struje smije iznositi maksimalno 50% volumena svježeg zraka (zapremnina prostorije V_R x koeficijent izmjene zraka L_w). Bez posebne mjere prozračivanja vrijedi: $L_w=1h^{-1}$.
- Uporaba uređaja i materijala za koje se treba koristiti, uključujući i sigurno zbrinjavanje usisanog materijala dopušteno je isključivo školovanom osoblju.
- Ovaj uređaj sadrži prašinu, koja je štetna po zdravlje. Postupke pražnjenja i održavanja, uključujući i zbrinjavanje spremnika za prašinu, smiju izvoditi stručnjaci koji nose odgovarajuću zaštitnu opremu.
- Uređajem ne radite bez potpunog filtracijskog sustava.
- Moraju se poštivati odgovarajuće sigurnosne odredbe za materijale s kojima se radi.

Sastavni dijelovi uređaja

- 1 Strujni kabel
- 2 Natpisna pločica
- 3 Čišćenje filtra
- 4 Plosnati naborani filter
- 5 Usisna glava
- 6 Rukohvat usisne glave
- 7 Desna bravica mehanizma za spuštanje
- 8 Međuprsten
- 9 Spojnica kompenzatora tlaka
- 10 Upravljač spremnika za prljavštinu
- 11 Kompenzator tlaka
- 12 Spremnik za prljavštinu
- 13 Lijeva bravica mehanizma za spuštanje
- 14 Kotač
- 15 Zapor usisne glave
- 16 Nastavak za usis
- 17 Priključna obujmica
- 18 Upravljač podvozja s pozicijskom kočnicom
- 19 Držač podnog nastavka
- 20 Podvozje
- 21 Prihvatno korito
- 22 Rukohvat spremnika za prljavštinu
- 23 Držač usisne cijevi
- 24 Okretni prekidač za promjer usisnog crijeva
- 25 Indikator
- 26 Okretni prekidač
- 27 Poklopac filtra
- 28 Držač kabela
- 29 Potisna ručica
- 30 Ljestvica promjera usisnog crijeva

Stavljanje u pogon

⚠ UPOZORENJE

Ne usisavajte bez filteraskog elementa, jer se u suprotnom slučaju može oštetiti usisni motor i doći do ugrožavanja zdravlja zbog izbacivanja sitne prašine.

- Uređaj postavite u radni položaj i po potrebi ga osigurajte pozicijskim kočnicama.
- Utaknite usisno crijevo (nije sadržano u isporuci) u usisni nastavak.
- Prije početka rada provjerite razinu napunjenosti spremnika za prljavštinu pa ga po potrebi ispraznite.
- Uvjerite se da je spremnik za prljavštinu ispravno umetnut.
- Natakните željeni pribor (nije sadržan u isporuci).

Automatski nadzor usisne snage

Ovaj je uređaj opremljen sustavom za nadzor usisne snage. Ako brzina zraka u usisnom crijevu padne ispod 20 m/s, zasvijetli kontrolna lampica.

Napomena: Indikator može povremeno zasvijetliti i za vrijeme normalnog rada (npr. pri radu s podnim nastavkom), ako se protok zraka smanji (smanjenje presjeka), a time poveća podtlak.

Napomena: U takvim se slučajevima ne radi o kvaru, nego to samo ukazuje na, kao što je gore navedeno, smanjenje protoka zraka i povećanje podtlaka.

Antistatički sustav

Kroz uzemljen priključni nastavak provode se statički naboji. Time se sprječavaju iskrenje i strujni udari kod elektroodvodljive opreme (opcija).

Rukovanje

⚠ OPREZ

Tijekom usisavanja nikada ne uklanjati plosnati naborani filter.

Zatvaranje usisnog priključka

⚠ UPOZORENJE

Ugrožavanje zdravlja finom prašinom! Nakon što uklonite usisno crijevo, morate zatvoriti usisni priključak.

Slika 

- Priključnu obujmicu precizno umetnite u usisni priključak.
- Ugurajte priključnu obujmicu do kraja.
- Usisni priključak s priključnom obujmicom zatvorite okretanjem na desno.

Napomena: Preciznost određuje "bajunetski priključak".

Spremnik za prljavštinu

Napomena: Spremnik za prljavštinu mora se isprazniti kada je napunjen do oko 3 cm ispod gornjeg ruba.

- Redovito provjeravajte razinu napunjenosti spremnika za prljavštinu, budući da se uređaj ne isključuje automatski.

Suho usisavanje

- Uređaj je opremljen vrećicom za zbrinjavanje otpada, kataloški br. 9.989-607.0 (5 komada).

Napomena: Ovim se uređajem mogu usisavati sve vrste prašine do klase M. Primjena vrećice za prašinu (za kataloški br. vidi poglavlje "Filteraski sustavi") je zakonski propisana.

Napomena: Uređaj je kao industrijski usisavač prikladan za usisavanje nezapaljive prašine s vrijednostima MAK većim ili jednakim 0,1 mg/m³.

⚠ OPREZ

Pri prelasku s mokrog na suho usisavanje obratite pozornost na sljedeće:

Usisavanje suhe prašine s mokrim filteraskim elementom može dovesti do začepljenja filtra te ga time učiniti neupotrebljivim.

- Mokri filter prije korištenja dobro osušite ili zamijenite suhim.
- Po potrebi zamijenite filter na način opisan po točkom "Njega i održavanje".

Ugradnja vrećice za zbrinjavanje otpada

- Zakočite pozicijske kočnice.

Slika 

- Izvucite kompenzator tlaka na gornjem kraju.
- Podignite bravice za deblokiranje mehanizma za spuštanje.
- Potisnu ručicu povucite prema gore. Spremnik se deblokira i spušta.

Slika 

- Izvucite spremnik držeći ga za rukohvat.

Slika 

- Postavite vrećicu za odlaganje otpada tako da bude pripjena uza stijenke i dno posude.
- Previcite vrećicu za zbrinjavanje otpada preko spremnika.
- Ponovo postavite spremnik i blokirajte ga potisnom ručicom.

⚠ UPOZORENJE



Opasnost od prignječenja! Pri zavravljanju ni u kom slučaju nemojte držati ruke između spremnika za prljavštinu i međuprstena niti ih pružati u blizinu podiznih mehanizama. Spremnik zavravite tako što ćete objema rukama pritisnuti potisnu ručicu.

→ Ponovo utaknite kompenzator tlaka.

Mokro usisavanje

Pozor: Uvijek provjeravajte razinu napunjenosti spremnika za prljavštinu pri usisavanju većih količina tekućina, budući da se posuda može napuniti u roku od nekoliko sekundi pa može doći do prelijevanja.

⚠ OPASNOST

Tijekom mokrog usisavanja ne smije se usisavati prašina opasna po zdravlje.

– Za usisavanje mokre prljavštine prethodno se uvijek mora skinuti vrećica za zbrinjavanje otpada.

Općenito

⚠ OPREZ

Pridržavajte se lokalnih propisa za zbrinjavanje otpadne vode.

– Prilikom usisavanja mokre prljavštine usisnim nastavkom za fuge, odnosno pri usisavanju velikih količina vode preporučljivo je isključiti funkciju "Čišćenje filtra".

– Nakon završetka mokrog usisavanja: Osušite plonati naborani filter. Spremnik prebrišite vlažnom krpom i ostavite neka se osuši.

Uklanjanje vrećice za zbrinjavanje otpada

→ Zakočite pozicijske kočnice.

Slika

→ Izvucite kompenzator tlaka na gornjem kraju.

→ Podignite bravice za deblokiranje mehanizma za spuštanje.

→ Potisnu ručicu povucite prema gore. Spremnik se deblokira i spušta.

Slika

→ Izvucite spremnik držeći ga za rukohvat.

Slika

→ Prevucite vrećicu za zbrinjavanje otpada prema gore.

→ Vrećicu za zbrinjavanje otpada zatvorite trakom za zatvaranje ispod otvora tako da ne propušta.

→ Izvadite vrećicu za zbrinjavanje otpada.

→ Vrećicu za zbrinjavanje otpada odložite u otpad sukladno zakonskim odredbama.

→ Ponovo postavite spremnik i blokirajte ga potisnom ručicom.

⚠ UPOZORENJE



Opasnost od prignječenja! Pri zavravljanju ni u kom slučaju nemojte držati ruke između spremnika za prljavštinu i međuprstena niti ih pružati u blizinu podiznih mehanizama. Spremnik zavravite tako što ćete objema rukama pritisnuti potisnu ručicu.

→ Ponovo utaknite kompenzator tlaka.

Okretni prekidač

	<ul style="list-style-type: none">– Uključivanje uređaja– Isključivanje čišćenja filtra
	<ul style="list-style-type: none">– Isključivanje uređaja
	<ul style="list-style-type: none">– Uključivanje uređaja– Uključivanje čišćenja filtra

Uključivanje stroja

→ Utaknite strujni utikač.

→ Uključite uređaj okretanjem prekidača.

Namještanje promjera usisnog crijeva

Napomena: Različiti promjeri usisnog crijeva potrebni su kako bi se omogućilo prilagođavanje priključnim promjerima dijelova pribora.

→ Na okretnom prekidaču za promjer usisnog crijeva namjestite minimalni volumen zračne struje.

Ljestvica prikazuje promjer usisnog crijeva.

Automatsko čišćenje filtra

Uređaj je opremljen novom vrstom dvostrukog čišćenja filtra, koja naročito djelotvorno čisti od fine prašine. Pri tom se plosnati naborani filter svakih 7,5 s automatski čisti udarima zraka (pulsirajući zvuk).

Isključivanje uređaja

→ Isključite uređaj okretanjem prekidača.

→ Izvucite strujni utikač.

Nakon svake primjene

Pražnjenje spremnika (mokro usisavanje)

→ Zakočite pozicijske kočnice.

Slika

→ Izvucite kompenzator tlaka na gornjem kraju.

→ Podignite bravice za deblokiranje mehanizma za spuštanje.

→ Potisnu ručicu povucite prema gore. Spremnik se deblokira i spušta.

Slika

→ Izvucite spremnik držeći ga za rukohvat.

→ Ispraznite spremnik.

→ Ponovo postavite spremnik i blokirajte ga potisnom ručicom.

⚠ UPOZORENJE



Opasnost od prignječenja! Pri zavravljanju ni u kom slučaju nemojte držati ruke između spremnika za prljavštinu i međuprstena niti ih pružati u blizinu podiznih mehanizama. Spremnik zavravite tako što ćete objema rukama pritisnuti potisnu ručicu.

→ Ponovo utaknite kompenzator tlaka.

Zamjena vrećice za zbrinjavanje otpada (suho usisavanje)

→ Po potrebi zamijenite vrećicu za zbrinjavanje otpada, to je opisano pod točkom „Njega i održavanje”.

Čišćenje uređaja

- Usišite prljavštinu iz unutarnje i s vanjske strane uređaja pa uređaj prebrišite vlažnom krpom.

Čuvanje uređaja

- Omotajte strujni kabel o pripadajući držač.
- Omotajte usisno crijevo oko potisne ručice.
- Ugurajte podni nastavak i usisnu cijev u odgovarajuće držače.
- Uređaj odložite u suhu prostoriju i zaštitite ga od neovlaštenog korištenja.

Transport

⚠ OPREZ

Opasnost od ozljeda i oštećenja! Prilikom transporta pazite na težinu uređaja.

- Zatvorite usisni priključak, vidi "Rukovanje".
- Otpustite pozicijske kočnice pa uređaj odgurajte držeći ga za potisnu ručicu.
- Uređaj premještajte držeći ga za podvozje, a ne za potisnu ručicu.
- Prilikom transporta vozilima osigurajte uređaj od klizanja i naginjanja sukladno odgovarajućim mjerodavnim propisima.

Skladištenje

⚠ OPREZ

Opasnost od ozljeda i oštećenja! Pri skladištenju imajte u vidu težinu uređaja.

Ovaj se uređaj smije skladištiti samo u zatvorenim prostorijama.

Njega i održavanje

⚠ OPASNOST

Uređaj prije svih radova na njemu isključite i izvucite strujni utikač iz utičnice.

Strojevi za uklanjanje prašine su sigurnosni uređaji za sprječavanje ili uklanjanje opasnosti u smislu BGV A1.

- Uređaj se za održavanje mora rastaviti, očistiti i servisirati ako je to izvodivo bez izazivanja opasnosti za servisno osoblje i druge osobe. Prikladne mjere opreza sadrže uklanjanje otrovnih tvari prije rastavljanja. Pobrinite se za obvezatno prozračivanje prilikom rastavljanja uređaja, čišćenja servisnih površina i prikladnu zaštitu osoblja.
- Otrovne tvari valja s vanjskih dijelova uređaja ukloniti usisavanjem i obrisati ili ih obraditi sredstvima za brtvenje prije uklanjanja iz opasnog područja. Prilikom iznošenja iz opasnog područja svi se dijelovi uređaja smatraju onečišćenima. Kako bi se izbjeglo raspršivanje prašine, moraju se primijeniti odgovarajuće mjere.
- Pri obavljanju održavanja i popravljivanja moraju se ukloniti svi predmeti koje ne možete očistiti na zadovoljavajući način. Takvi se predmeti moraju zbrinuti u nepropusnim vrećicama sukladno važećim odredbama za uklanjanje takvog otpada.
- Usisni otvor valja pri transportu i održavanju uređaja zatvoriti priključnom objumicom.

⚠ UPOZORENJE

Sigurnosni uređaji za sprječavanje opasnosti moraju se redovito održavati. To znači da najmanje jednom godišnje proizvođač ili odgovarajuća obučena osoba mora provjeriti njihovu sigurnosno-tehničku ispravnost, npr. zavrtnjenost uređaja, oštećenost filtra, ispravnost kontrolnih komponenta.

⚠ OPREZ

Opasnost od oštećenja! Za čišćenje ne upotrebljavajte silikonska sredstva za njegu.

- Jednostavne radove na održavanju i njezi možete obavljati sami.
- Vanjsku površinu uređaja i unutarnju stranu spremnika valja redovito brisati vlažnom krpom.

⚠ OPASNOST

Opasnost od prašine štetne po zdravlje. Kod radova na održavanju (npr. zamjena filtra) nosite zaštitnu masku za disanje P2 ili više kvalitete i odjeću za jednokratnu uporabu.

Zamjena plosnatog naboranog filtra

- Otvorite poklopac filtra.
- Izvadite plosnati naborani filter.
- Rabljeni plosnati naborani filter zbrinite u hermetički zatvorenoj vrećici u skladu sa zakonskim odredbama.
- Uklonite nakupljenu prljavštinu na strani čistog zraka.
- Umetnite nov plosnati naborani filter.
- Zatvorite poklopac filtra tako da čujno dosjedne.

Zamjena vrećice za zbrinjavanje otpada

- Zakočite pozicijske kočnice.

Slika **E**

- Izvucite kompenzator tlaka na gornjem kraju.
- Podignite bravice za deblokiranje mehanizma za spuštanje.
- Potisnu ručicu povucite prema gore. Spremnik se deblokira i spušta.

Slika **G**

- Izvucite spremnik držeći ga za rukohvat.

Slika **E**

- Prevucite vrećicu za zbrinjavanje otpada prema gore.
- Vrećicu za zbrinjavanje otpada zatvorite trakom za zatvaranje ispod otvora tako da ne propušta.
- Izvadite vrećicu za zbrinjavanje otpada.
- Vrećicu za zbrinjavanje otpada odložite u otpad sukladno zakonskim odredbama.

Slika **D**

- Postavite novu vrećicu za odlaganje otpada tako da bude pripjena uz stijenke i dno posude.
- Prevucite vrećicu za zbrinjavanje otpada preko spremnika.
- Ponovo postavite spremnik i blokirajte ga potisnom ručicom.

⚠ UPOZORENJE



Opasnost od prignječenja! Pri završljivanju ni u kom slučaju nemojte držati ruke između spremnika za prljavštinu i međuprstena niti ih pružati u blizinu podiznih mehanizama. Spremnik završite tako što ćete objema rukama pritisnuti potisnu ručicu.

- Ponovo utaknite kompenzator tlaka.

Otklanjanje smetnji

⚠ OPASNOST

Uređaj prije svih radova na njemu isključite i izvucite strujni utikač iz utičnice.

Napomena: U slučaju smetnje (npr. trganja filtra) morate odmah isključiti uređaj. Prije ponovnog puštanja u rad treba otkloniti smetnju.

Usisna tubina ne radi

- Provjerite kabel, utikač, osigurač i utičnicu.
- Uključite uređaj.

Usisna snaga se smanjuje

- Odstranite začepljenja iz sisaljke, usisne cijevi, usisnog crijeva ili plosnatog naboranog filtra.
- Zamijenite napunjenu vrećicu za zbrinjavanje otpada.
- Provjerite jesu li usisna glava i spremnik dobro namješteni.
- Ispravno uglavite poklopac filtra.
- Zamijenite plosnati naborani filter.
- Utaknite kompenzator tlaka na objema krajevima.

Izlaženje prašine prilikom usisavanja

- Provjerite je li plosnati naborani filter pravilno postavljen.
- Zamijenite plosnati naborani filter.

Indikator svijetli crveno

- Očistite filter.
- Zamijenite plosnati naborani filter.
- Okretni prekidač podesite na ispravan promjer usisnog crijeva.
- Zamijenite vrećicu za zbrinjavanje otpada čim se napuni i snaga usisavanja padne ispod minimuma.

Automatsko čišćenje filtra ne radi

- Usisno crijevo nije priključeno.
- Primijenjeno usisno crijevo je prekratko (< 3m) ili ima prevelik promjer.
- Obavijestite servisnu službu.

Automatsko čišćenje filtra se ne može isključiti

- Obavijestite servisnu službu.

Jamstvo

U svakoj zemlji važe jamstveni uvjeti koje je izdala naša nadležna organizacija za distribuciju. Eventualne smetnje na stroju za vrijeme trajanja jamstva uklanjamo besplatno ukoliko je uzrok greška u materijalu ili proizvodnji. U slučaju koji podliježe garanciji obratite se, uz prilažanje potvrde o kupnji, Vašem prodavaču ili najbližoj ovlaštenoj servisnoj službi.

Pribor i pričuvni dijelovi

Upotrebljavajte samo originalni pribor i originalne rezervne dijelove, oni jamče za siguran rad uređaja bez smetnji.

Informacije o priboru i rezervnim dijelovima možete pronaći na www.kaercher.com.

- U opsegu isporuke nije sadržan pribor. Pribor se ovisno o primjeni mora posebno naručiti.
- Bespriječna funkcija uređaja osigurana je samo nazivnim promjerima usisnog crijeva DN40 i DN50.
- Pričuvne dijelove i pribor možete nabaviti kod Vašeg prodavača ili u Vašoj KÄRCHER podružnici.

EU izjava o sukladnosti

Izjavljujemo da navedeni uređaj u svojoj zamisli i konstrukciji te kod nas korištenoj izvedbi odgovara osnovnim sigurnosnim i zdravstvenim zahtjevima u skladu s niže navedenim direktivama Europske Zajednice. Ova izjava gubi valjanost u slučaju izmjene stroja koja nisu ugovorene s nama.

Proizvod: Usisavač za mokru i suhu prljavštinu

Tip: 1.576-xxx

Odgovarajuće smjernice EU:

2006/42/EZ (+2009/127/EZ)

2011/65/EU

2014/30/EU

Primijenjene usklađene norme:

EN 55014–1: 2017 + A11: 2020

EN 55014–2: 2015

EN 60335–1

EN 60335–2–69

EN IEC 61000–3–2: 2019

EN 61000–3–3: 2013 + A1: 2019

EN 62233: 2008

EN IEC 63000: 2018

Primijenjeni nacionalni standardi:

-

5.966-010

Potpisnici rade po nalogu i uz ovlaštenje uprave našeg poduzeća.



Izvršni partner
M. Pfister

Kärcher Industrial Vacuuming GmbH
Robert-Bosch-Straße 4-8
73550 Waldstetten (Germany)
Tel.: +49 7171 94888-0
Telefaks: +49 7171 94888-528
Waldstetten, 2021/11/04

Tehnički podaci

		IVC 60/24-2
Napon el. mreže	V	220-240
Frekvencija	Hz	1~ 50-60
Maks. snaga	W	2760
Nazivna snaga	W	2400
Zapremnina spremnika	l	60
Zapremina zraka (maks.) s promjerom usisnog crijeva DN40 i duljinom 8 m	m ³ /h	195
Zapremina zraka (maks.) s promjerom usisnog crijeva DN50 i duljinom 8 m	m ³ /h	245
Zapremina zraka (maks.) s promjerom usisnog crijeva DN50 i duljinom 3 m	m ³ /h	305
Maks. podtlak	kPa (mbar)	22,4 (224)
Zaštita	--	IP X4
Klasa zaštite	--	I
Priključak usisnog crijeva (C-DN/C-ID)	DN	70
Nazivna širina usisnog crijeva	DN	40/50
Duljina x širina x visina	mm	970 x 690 x 995
Površina filtra:	m ²	0,95
Tipična radna težina	kg	60
Maks. okolna temperatura	°C	+40
Utvrđene vrijednosti prema EN 60335-2-69		
Razina zvučnog tlaka L _{pA}	dB(A)	73
Nepouzdanost K _{pA}	dB(A)	1
Vrijednost vibracije na ruci	m/s ²	< 2,5
Nepouzdanost K	m/s ²	0,2

Strujni kabel	H07RN-F 3x1,5 mm ²	
	Br. dijela	Duljina kabela
EU	6.649-915.0	10 m



Pre prve upotrebe Vašeg uređaja pročitajte ove originalno uputstvo za rad, postupajte prema njemu i sačuvajte ga za

kasniju upotrebu ili za sledećeg vlasnika.

- Pre prvog stavljanja u pogon obavezno pročitajte sigurnosne napomene br. 5.956-249.0!
- U slučaju neuvazavanja radnog uputstva i sigurnosnih napomena može doći do oštećenja na uređaju i opasnosti za rukovaoca i druge osobe.
- U slučaju oštećenja pri transportu odmah obavestite prodavca.

Pregled sadržaja

Zaštita životne sredine	SR	1
Stepeni opasnosti	SR	1
Namensko korišćenje	SR	1
Simboli na uređaju	SR	1
Sigurnosne napomene	SR	1
Sastavni delovi uređaja	SR	2
Stavljanje u pogon	SR	2
Rukovanje	SR	2
Transport	SR	4
Skladištenje	SR	4
Nega i održavanje	SR	4
Otklanjanje smetnji	SR	4
Garancija	SR	5
Pribor i rezervni delovi	SR	5
Izjava o usklađenosti sa propisima EU	SR	5
Tehnički podaci	SR	6

Zaštita životne sredine

	Ambalaža se može ponovo preraditi. Molimo Vas da ambalažu ne bacate u kućne otpatke nego da je dostavite na odgovarajuća mesta za ponovnu preradu.
	Stari uređaji sadrže vredne materijale sa sposobnošću recikliranja i treba ih dostaviti za ponovnu preradu. Baterije, ulje i slične materije ne smeju dospeti u životnu sredinu. Stoga Vas molimo da stare uređaje odstranjujete preko primerenih sabirnih sistema.

Napomene o sastojcima (REACH)

Aktuelne informacije o sastojcima možete pronaći na stranici:

www.kaercher.com/REACH

Stepeni opasnosti

⚠ OPASNOST

Napomena koja ukazuje na neposredno preteću opasnost koja dovodi do teških telesnih povreda ili smrti.

⚠ UPOZORENJE

Napomena koja ukazuje na eventualno opasnu situaciju koja može dovesti do teških telesnih povreda ili smrti.

⚠ OPREZ

Napomena koja ukazuje na eventualno opasnu situaciju, koja može izazvati lakše telesne povrede.

PAŽNJA

Napomena koja ukazuje na eventualno opasnu situaciju koja može izazvati materijalne štete.

Namensko korišćenje

- Ovaj usisivač je namenjen za mokro i suvo usisavanje podnih i zidnih površina.
- Uređaj je prikladan za usisavanje suve, nezapaljive prašine štetne po zdravlje; klasa prašine M shodno EN 60 335-2-69. Ograničenje: Ne smeju se usisavati kancerogene materije.
- Ovaj uređaj nije pogodan za priključivanje na mašine koje stvaraju prašinu.
- Ovaj uređaj je prikladan za industrijsku primenu, npr. u skladišnim i proizvodnim prostorima.
- Uređaj nije dozvoljen za utovar kрана.
- Ovaj uređaj je pogodan za profesionalnu upotrebu, npr. u hotelima, školama, bolnicama, fabrikama, radnjama, kancelarijama i prostorima za najmljivanje.

Simboli na uređaju

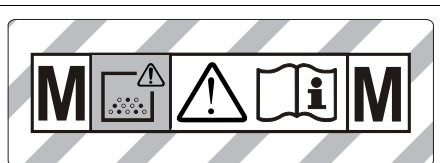

UPOZORENJE: Ovaj uređaj sadrži prašinu štetnu po zdravlje. Pražnjenje i održavanje, kao i odstranjivanje kese za prašinu smeju obavljati samo stručne osobe, koje nose odgovarajuću ličnu zaštitnu opremu. Ne uključivati, pre nego što se instalira kompletan filterski sistem i proveri rad kontrole zapreminske struje.

	Pljosnati naborani filter	
	kataloški br.	6.907-276.0
	Vrećica za otpad	
	kataloški br.	9.989-607.0

Sigurnosne napomene

⚠ OPASNOST

- Ako se izduvni vazduh vraća nazad u prostoriju, onda u njoj mora postojati dovoljna razmena vazduha L. Za pridržavanje zahtevanih graničnih vrednosti zapremina izduvane vazdušne struje sme iznositi maksimalno 50% zapremine svežeg vazduha (zapremina prostorije V_R x koeficijent razmene vazduha L_w). Bez posebne mere provetranja važi: $L_w=1h^{-1}$.
- Upotreba uređaja i materijala za koje je namenjen, uključujući i sigurno uklanjanje usisanog materijala dozvoljeno je isključivo školovanom osoblju.
- Ovaj uređaj sadrži prašinu, koja je štetna po zdravlje. Postupke pražnjenja i održavanja, uključujući i uklanjanje posude za prašinu, smeju izvoditi stručnjaci koji nose odgovarajuću zaštitnu opremu.
- Uređajem ne radite bez potpunog filtracionog sistema.
- Neophodno je pridržavati se odgovarajućih sigurnosnih odredbi za materijale sa kojima se radi.

Sastavni delovi uređaja

- 1 Strujni kabal
- 2 Natpisna pločica
- 3 Čišćenje filtera
- 4 Pljosnati naborani filter
- 5 Usisna glava
- 6 Drška usisne glave
- 7 Desna bravica mehanizma za spuštanje
- 8 Međuprsten
- 9 Spojnica kompenzatora pritiska
- 10 Upravljač posude za prljavštinu
- 11 Kompenzator pritiska
- 12 Posuda za prljavštinu
- 13 Leva bravica mehanizma za spuštanje
- 14 Točak
- 15 Blokada usisne glave
- 16 Usisni nastavak
- 17 Priključna obujmica
- 18 Upravljač pokretnog okvira sa pozicionom kočnicom
- 19 Držač za podni nastavak
- 20 Pokretni okvir
- 21 Pehlatno korito
- 22 Drška posude za prljavštinu
- 23 Držač usisne cevi
- 24 Obrtni prekidač za prečnik usisnog creva
- 25 Indikator
- 26 Obrtni prekidač
- 27 Poklopac filtera
- 28 Držač kabla
- 29 Potisna ručica
- 30 Skala prečnika usisnog creva

Stavljanje u pogon

⚠ UPOZORENJE

Ne usisavajte bez filterskog elementa, jer u suprotnom može doći do oštećenja usisnog motora i ugrožavanja zdravlja zbog izbacivanja sitne prašine.

- Uređaj postavite u radni položaj i po potrebi ga osigurajte pozicionim kočnicama.
- Utaknite usisno crevo (nije sadržano u isporuci) u usisni nastavak.
- Pre početka rada proverite nivo napunjenosti posude za prljavštinu pa je po potrebi ispraznite.
- Uverite se da je posuda za prljavštinu ispravno umetnuta.
- Natakните željeni pribor (nije sadržan u isporuci).

Automatska kontrola usisnog učinka

Uređaj je opremljen sa kontrolom usisnog učinka. Kada brzina vazduha u usisnom crevu bude ispod 20 m/s, kontrolna lampa svetli.

Napomena: Indikator može povremeno da zasvetli i za vreme normalnog rada (npr. pri radu sa podnim usisnim nastavkom), ako se protok vazduha smanji (smanjenje preseka), a time poveća podpritisak.

Napomena: U takvim slučajevima se ne radi o kvaru, već to samo ukazuje na to da se, kao što je gore navedeno, smanjio protok vazduha i povećao podpritisak.

Antistatički sistem

Kroz uzemljen priključni nastavak provode se elektrostatički naboji. Na taj način se sprečava nastajanje varnica i strujni udari kod elektroprovodne opreme (opcija).

Rukovanje

⚠ OPREZ

Tokom usisavanja nikada ne uklanjati pljosnati naborani filter.

Zatvaranje usisnog priključka

⚠ UPOZORENJE

Ugrožavanje zdravlja finom prašinom! Nakon što uklonite usisno crevo, morate zatvoriti usisni priključak.

Slika 

- Priključnu obujmicu precizno umetnite u usisni priključak.
- Ugurajte priključnu obujmicu do kraja.
- Usisni priključak sa priključnom obujmicom zatvorite okretanjem udesno.

Napomena: Preciznost određuje "bajonetni priključak".

Posuda za prljavštinu

Napomena: Posuda za prljavštinu mora da se isprazni kada je napunjena do oko 3 cm ispod gornje ivice.

- Redovno proveravajte nivo napunjenosti posude za prljavštinu, budući da uređaj ne može automatski da se isključi.

Suvo usisavanje

- Uređaj je opremljen vrećicom za odlaganje otpada, br. narudžbe. 9.989-607.0 (5 komada).

Napomena: Ovim uređajem mogu da se usisavaju sve vrste prašine do klase M. Upotreba vrećice za prašinu (za kataloški br. vidi poglavlje "Filterski sistemi") je propisana po zakonu.

Napomena: Uređaj je kao industrijski usisivač prikladan za usisavanje nezapaljive prašine sa vrednostima MAK većim ili jednakim 0,1 mg/m³.

⚠ OPREZ

Pri prelasku sa mokrog na suvo usisavanje obratite pažnju na sledeće:

Usisavanje suve prašine sa mokrim filterskim elementom može dovesti do začepljenja filtera i time ga učiniti neupotrebljivim.

- Mokri filter pre korišćenja dobro osušite ili zamenite suvim.
- Po potrebi zamenite filter na način opisan po tačkom "Nega i održavanje".

Ugradnja vrećice za otpad

- Zakočite pozicione kočnice.

Slika 

- Izvucite kompenzator pritiska na gornjem kraju.
- Povucite uvis bravice za deblokiranje mehanizma za spuštanje.
- Potisnu ručku povucite uvis. Posuda se deblokira i spušta.

Slika 

- Izvucite posudu držeći je za ručku.

Slika 

- Vrećicu za odlaganje otpada postavite tako da bude pripijena uza zid i dno posude.
- Prevucite vrećicu za otpad preko posude.
- Ponovo postavite posudu i blokirajte je pomoću potisne ručke.

⚠ UPOZORENJE



Opasnost od prignječenja! Pri aretiranju ni u kom slučaju nemojte držati ruke između posude za prljavštinu i međuprstena niti ih pružati u blizinu podiznih mehanizama. Posudu aretirajte tako što ćete obema rukama pritisnuti potisnu ručku.

→ Ponovo utaknite kompenzator pritiska.

Mokro usisavanje

Pažnja: Uvek proveravajte nivo napunjenosti posude za prljavštinu pri usisavanju većih količina tečnosti, budući da posuda može da se napuni u roku od nekoliko sekundi pa može doći do preliivanja.

⚠ OPASNOST

Prilikom mokrog usisavanja ne sme da se usisava prašina opasna po zdravlje.

– Za usisavanje mokre prljavštine prethodno se uvek mora skinuti vrećica za otpad.

Opšte

⚠ OPREZ

Pridržavajte se lokalnih propisa za otklanjanje otpadne vode.

- Pri usisavanju mokre prljavštine usisnim nastavkom za fuge, odnosno za vreme usisavanja velikih količina vode preporučljivo je isključiti funkciju "Čišćenje filtera".
- Po završetku mokrog usisavanja: Osušite pljosnati naborani filter. Posudu prebrišite vlažnom krpom i ostavite da se osuši.

Uklanjanje vrećice za otpad

→ Zakočite pozicione kočnice.

Slika

- Izvucite kompenzator pritiska na gornjem kraju.
- Povucite uvis bravice za deblokiranje mehanizma za spuštanje.
- Potisnu ručku povucite uvis. Posuda se deblokira i spušta.

Slika

→ Izvucite posudu držeći je za ručku.

Slika

- Prevucite vrećicu za otpad na gore.
- Vrećicu za otpad zatvorite trakom za zatvaranje ispod otvora tako da ne propušta.
- Izvadite vrećicu za otpad.
- Vrećicu za otpad odložite u smeće u skladu sa zakonskim odredbama.
- Ponovo postavite posudu i blokirajte je pomoću potisne ručke.

⚠ UPOZORENJE



Opasnost od prignječenja! Pri aretiranju ni u kom slučaju nemojte držati ruke između posude za prljavštinu i međuprstena niti ih pružati u blizinu podiznih mehanizama. Posudu aretirajte tako što ćete obema rukama pritisnuti potisnu ručku.

→ Ponovo utaknite kompenzator pritiska.

Obrotni prekidač

	<ul style="list-style-type: none">– Uključivanje uređaja– Isključivanje čišćenja filtera
	<ul style="list-style-type: none">– Isključivanje uređaja
	<ul style="list-style-type: none">– Uključivanje uređaja– Uključivanje čišćenja filtera

Uključivanje uređaja

- Utaknite strujni utikač.
- Uključite uređaj okretanjem obrtnog prekidača.

Podešavanje prečnika usisnog creva

Napomena: Različiti prečnici usisnog creva su potrebni kako bi se omogućilo prilagođavanje raznim priključnim prečnicima delova pribora.

→ Na obrtnom prekidaču za prečnik usisnog creva podesite minimalnu zapreminu vazdušne struje. Skala prikazuje prečnik usisnog creva.

Automatsko čišćenje filtera

Uređaj poseduje novu vrstu dvostrukog čišćenja filtera, koja posebno delotvorno čisti od fine prašine. Pri tome se pljosnati naborani filter svakih 7,5 sekundi automatski čisti udarima vazduha (pulsirajući zvuk).

Isključivanje uređaja

- Isključite uređaj okretanjem obrtnog prekidača.
- Izvucite strujni utikač.

Nakon svake primene

Pražnjenje posude (mokro usisavanje)

→ Zakočite pozicione kočnice.

Slika

- Izvucite kompenzator pritiska na gornjem kraju.
- Povucite uvis bravice za deblokiranje mehanizma za spuštanje.
- Potisnu ručku povucite uvis. Posuda se deblokira i spušta.

Slika

- Izvucite posudu držeći je za ručku.
- Ispraznite posudu.
- Ponovo postavite posudu i blokirajte je pomoću potisne ručke.

⚠ UPOZORENJE



Opasnost od prignječenja! Pri aretiranju ni u kom slučaju nemojte držati ruke između posude za prljavštinu i međuprstena niti ih pružati u blizinu podiznih mehanizama. Posudu aretirajte tako što ćete obema rukama pritisnuti potisnu ručku.

→ Ponovo utaknite kompenzator pritiska.

Zamena vrećice za odlaganje otpada (suvo usisavanje)

→ Ukoliko je potrebno, promenite vrećice za odlaganje, postupak je opisan pod "Nega i održavanje".

Čišćenje uređaja

- Usisajte prašinu iz i sa uređaja i prebrišite ga vlažnom krpom.

Skladištenje uređaja

- Obmotajte strujni kabl oko držača kabla.
- Obmotajte usisno crevo oko potisne ručke.
- Ugurajte podni nastavak i usisnu cev u odgovarajuće držače.
- Uređaj odložite u suhu prostoriju i zaštitite ga od neovlašćenog korišćenja.

Transport

⚠ OPREZ

Opasnost od povreda i oštećenja! Prilikom transporta pazite na težinu uređaja.

- Zatvorite usisni priključak, vidi pod "Rukovanje".
- Otpustite pozicione kočnice pa uređaj odgurajte držeći ga za potisnu ručku.
- Uređaj premeštajte držeći ga za pokretni okvir, a ne za potisnu ručku.
- Prilikom transporta vozilima osigurajte uređaj od klizanja i nakretanja u skladu sa odgovarajućim važećim propisima.

Skladištenje

⚠ OPREZ

Opasnost od povreda i oštećenja! Pri skladištenju imajte u vidu težinu uređaja.

Ovaj uređaj se sme skladištiti samo u zatvorenim prostorijama.

Nega i održavanje

⚠ OPASNOST

Uređaj pre svih radova na njemu isključite i izvucite strujni utikač iz utičnice.

Mašine za uklanjanje prašine su sigurnosni uređaji za sprečavanje ili uklanjanje opasnosti u smislu BGV A1.

- Uređaj se u cilju održavanja mora rastaviti, očistiti i servisirati ako je to izvodljivo bez izazivanja opasnosti po servisno osoblje i druge osobe. Prikladne mere predostrožnosti sadrže uklanjanje otrovnih materija pre rastavljanja. Pobrinite se za obavezno provetranje prilikom rastavljanja uređaja, čišćenja servisnih površina i prikladnu zaštitu osoblja.
- Otrovnne materije treba sa spoljašnjih delova uređaja ukloniti usisavanjem i prebrisati ili ih obraditi sredstvima za zaptivanje pre uklanjanja iz opasnog područja. Prilikom iznošenja iz opasnog područja svi delovi uređaja se smatraju zaprjanim. Kako bi se izbeglo raspršivanje prašine moraju se primenjivati odgovarajuće mere.
- Pri obavljanju održavanja i popravljanja moraju se ukloniti svi predmeti koje ne možete očistiti na zadovoljavajući način. Takvi se predmeti moraju otkloniti u nepropusnim kesama u skladu sa važećim odredbama za uklanjanje takvog otpada.
- Prilikom transporta i održavanja uređaja usisni otvor treba zatvoriti priključnom obujmicom.

⚠ UPOZORENJE

Sigurnosni uređaji za sprečavanje opasnosti moraju se redovno održavati. To znači da najmanje jednom godišnje proizvođač ili neko stručno lice mora proveriti da li je uređaj potpuno sigurnosno-tehnički ispravan, npr. da li je dobro zaptiven, da li je filter neoštećen kao i da li kontrolni elementi ispravno rade.

⚠ OPREZ

Opasnost od oštećenja! Za čišćenje ne koristite silikonska sredstva za negu.

- Jednostavne radove održavanja i nege možete obavljati sami.
- Spoljašnju površinu uređaja i unutrašnju stranu posude trebalo bi redovno brisati vlažnom krpom.

⚠ OPASNOST

Opasnost od prašine štetne po zdravlje. Za vreme izvođenja radova na održavanju (npr. zameni filtera) mora se nositi maska za zaštitu disajnih organa P2 ili kvalitetnija, a uz to i odelo za jednokratnu upotrebu.

Zamena pljosnatog naboranog filtera

- Otvorite poklopac filtera.
- Izvadite pljosnati naborani filter.
- Stari pljosnati naborani filter bacite u otpad u hermetički zatvorenoj kesici u skladu sa zakonskim odredbama.
- Uklonite nakupljenu prljavštinu na strani čistog vazduha.
- Umetnite nov pljosnati naborani filter.
- Zatvorite poklopac filtera tako da se čujno uglati.

Zamena vrećice za otpad

- Zakočite pozicione kočnice.
- Slika **B**
- Izvucite kompenzator pritiska na gornjem kraju.
 - Povucite uvis bravice za deblokiranje mehanizma za spuštanje.
 - Potisnu ručku povucite uvis. Posuda se deblokira i spušta.

Slika **C**

- Izvucite posudu držeći je za ručku.

Slika **E**

- Prevucite vrećicu za otpad na gore.
- Vrećicu za otpad zatvorite trakom za zatvaranje ispod otvora tako da ne propušta.
- Izvadite vrećicu za otpad.
- Vrećicu za otpad odložite u smeće u skladu sa zakonskim odredbama.

Slika **D**

- Novu vrećicu za odlaganje otpada postavite tako da bude pripijena uz zid i dno posude.
- Prevucite vrećicu za otpad preko posude.
- Ponovo postavite posudu i blokirajte je pomoću potisne ručke.

⚠ UPOZORENJE



Opasnost od prignječenja! Pri aretiranju ni u kom slučaju nemojte držati ruke između posude za prljavštinu i međuprstena niti ih pružati u blizinu podiznih mehanizama. Posudu aretirajte tako što ćete obema rukama pritisnuti potisnu ručku.

- Ponovo utaknite kompenzator pritiska.

Otklanjanje smetnji

⚠ OPASNOST

Uređaj pre svih radova na njemu isključite i izvucite strujni utikač iz utičnice.

Napomena: U slučaju smetnje (npr. kidanja filtera) morate odmah isključiti uređaj. Pre ponovnog puštanja u rad treba otkloniti smetnju.

Usisna tubina ne radi

- Proverite kabel, utikač, osigurač i utičnicu.
- Uključite uređaj.

Usisna snaga se smanjuje

- Odstranite začepljenja iz usisnog nastavka, usisne cevi, usisnog creva ili pljosnatog naboranog filtera.
- Zamenite napunjenu vrećicu za otpad.
- Proverite da li su usisna glava i posuda dobro nameštene.
- Ispravno uglavite poklopac filtera.
- Zamenite pljosnati naborani filter.
- Utaknite kompenzator pritiska na oba kraja.

Izlaženje prašine prilikom usisavanja

- Proverite da li je pljosnati naborani filter pravilno postavljen.
- Zamenite pljosnati naborani filter.

Indikator svetli crveno

- Očistite filter.
- Zamenite pljosnati naborani filter.
- Obrtni prekidač namestite na ispravan prečnik usisnog creva.
- Zamenite vrećicu za otpad čim se napuni i snaga usisavanja padne ispod minimuma.

Automatsko čišćenje filtera ne radi

- Usisno crevo nije priključeno.
- Upotrebjeno usisno crevo je prekratko (< 3m) ili ima prevelik prečnik.
- Obavestite servisnu službu.

Automatsko čišćenje filtera ne može da se isključiti

- Obavestite servisnu službu.

Garancija

U svakoj zemlji važe garantni uslovi koje je izdala naša nadležna distributivna organizacija. Eventualne smetnje na uređaju za vreme trajanja garancije uklanjamo besplatno, ukoliko je uzrok greška u materijalu ili proizvodnji. U slučaju koji podleže garanciji obratite se sa potvrdom o kupovini Vašem prodavcu ili najbližoj ovlašćenoj servisnoj službi.

Pribor i rezervni delovi

Koristite samo originalni pribor i originalne rezervne delove, oni pružaju garanciju za bezbedan i nesmetan rad uređaja.

Informacije o priboru i rezervnim delovima možete pronaći na www.kaercher.com.

- U obimu isporuke pribor nije sadržan. Pribor se mora po primeni posebno naručiti.
- Besprekorno funkcionisanje uređaja se obezbeđuje samo preko nominalnih širina usisnog creva DN40 i DN50.
- Rezervne delove i pribor možete nabaviti kod Vašeg prodavca ili u Vašoj KÄRCHER poslovnici.

Izjava o usklađenosti sa propisima EU

Ovim izjavljujemo da ovde opisana mašina po svojoj koncepciji i načinu izrade, sa svim njenim modelima koje smo izneli na tržište, odgovara osnovnim zahtevima dole navedenih propisa Evropske Zajednice o sigurnosti i zdravstvenoj zaštiti. Ova izjava prestaje da važi ako se bez naše saglasnosti na mašini izvedu bilo kakve promene.

Proizvod: Usisivač za mokru i suhu prljavštinu

Tip: 1.576-xxx

Odgovarajuće EU-direktive:

2006/42/EZ (+2009/127/EZ)

2011/65/EU

2014/30/EU

Primenjene usklađene norme:

EN 55014–1: 2017 + A11: 2020

EN 55014–2: 2015

EN 60335–1

EN 60335–2–69

EN IEC 61000–3–2: 2019

EN 61000–3–3: 2013 + A1: 2019

EN 62233: 2008

EN IEC 63000: 2018

Primenjeni nacionalni standardi:

-

5.966-010

Potpisnici daju ovu izjavu po nalogu i uz ovlašćenje uprave našet preduzeća.



Izvršni član društva
M. Pfister

Kärcher Industrial Vacuuming GmbH
Robert-Bosch-Straße 4-8
73550 Waldstetten (Germany)
Tel.: +49 7171 94888-0
Faks: +49 7171 94888-528
Waldstetten, 2021/11/04

Tehnički podaci

		IVC 60/24-2
Napon el. mreže	V	220-240
Frekvencija	Hz	1~ 50-60
Maks. snaga	W	2760
Nominalna snaga	W	2400
Zapremina posude	l	60
Količina vazduha (maks.) pri nominalnom prečniku usisnog creva od DN40 i dužini od 8 m	m ³ /h	195
Količina vazduha (maks.) pri nominalnom prečniku usisnog creva od DN50 i dužini od 8 m	m ³ /h	245
Količina vazduha (maks.) pri nominalnom prečniku usisnog creva od DN50 i dužini od 3 m	m ³ /h	305
Maks. podpritisak	kPa (mbar)	22,4 (224)
Stepen zaštite	--	IP X4
Klasa zaštite	--	I
Priključak usisnog creva (C-DN/C-ID)	DN	70
Nominalna širina usisnog creva	DN	40/50
Dužina x širina x visina	mm	970 x 690 x 995
Površina filtera	m ²	0,95
Tipična radna težina	kg	60
Maks. temperatura okoline	°C	+40
Izračunate vrednosti prema EN 60335-2-69		
Nivo zvučnog pritiska L _{pA}	dB(A)	73
Nepouzdanost K _{pA}	dB(A)	1
Vrednost vibracije na ruci	m/s ²	<2,5
Nepouzdanost K	m/s ²	0,2

Strujni kabl	H07RN-F 3x1,5 mm ²	
	Br. dela	Dužina kabla
EU	6.649-915.0	10 m



Преди първото използване на Вашия уред прочетете това оригинално инструкции за работа, действително според

него и го запазете за по-късно използване или за следващия притежател.

- Преди първото пускане в експлоатация непременно прочетете Упътването за експлоатация № 5.956-249.0!
- При пренебрегване на Упътването за експлоатация и на Указанията за безопасност могат да възникнат повреди по уреда и опасности за обслужващия го и за други лица.
- При транспортни дефекти незабавно информирайте търговеца.

Съдържание

Опазване на околната среда	BG	1
Степени на опасност	BG	1
Употреба по предназначение	BG	1
Символи на уреда	BG	1
Указания за безопасност	BG	1
Елементи на уреда	BG	2
Пускане в експлоатация	BG	2
Обслужване	BG	2
Транспорт	BG	4
Съхранение	BG	4
Грижи и поддръжка	BG	4
Помощ при неизправности	BG	5
Гаранция	BG	5
Принадлежности и резервни части	BG	5
ЕС Декларация за съответствие	BG	6
Технически данни	BG	6

Опазване на околната среда

	Опаковъчните материали могат да се рециклират. Моля не хвърляйте опаковките при домашните отпадъци, а ги предайте на вторични суровини с цел повторна употреба.
	Старите уреди съдържат ценни материали, подлежащи на рециклиране, които могат да бъдат употребени повторно. Батерии, масла и подобни на тях не бива да попадат в околната среда. Поради това моля отстранявайте старите уреди, използвайки подходящи за целта системи за събиране.

Указания за съставките (REACH)

Актуална информация за съставките ще намерите на:

www.kaercher.com/REACH

Степени на опасност

⚠ ОПАСНОСТ

Указание за непосредствено грозяща опасност, която води до тежки телесни наранявания или до смърт.

⚠ ПРЕДУПРЕЖДЕНИЕ

Указание за възможна опасна ситуация, която може да доведе до тежки телесни наранявания или до смърт.

⚠ ПРЕДПАЗЛИВОСТ

Указание за възможна опасна ситуация, която може да доведе до леки наранявания.

ВНИМАНИЕ

Указание за възможна опасна ситуация, която може да доведе до материални щети.

Употреба по предназначение

- Тази прахосмукачка е предназначена за мокро и сухо почистване на подови и стенни повърхности.
- Уредът е подходящ за изсмукване на сухи, не възпламеняеми, опасни за здравето прахове; клас на запрашеност M по EN 60 335–2–69. Ограничение: Да не се изсмукват канцерогенни вещества.
- Този уред не е подходящ за свързване към генериращи прах машини.
- Този уред е подходящ за промишлена употреба, напр. в складови и производствени зони.
- Не се разрешава товаренето на уреда на кран.
- Този уред е подходящ за промишлена употреба, напр. хотели, училища, болници, фабрики, магазини, офиси и помещения под наем.

Символи на уреда

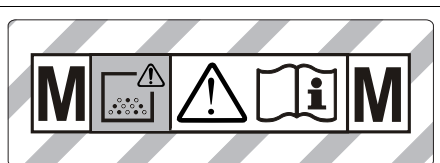

ПРЕДУПРЕЖДЕНИЕ: Този уред съдържа вредни за здравето прахове. Изпразване и поддръжка, включително отстраняването на торбите с прах, могат да се предприемат само от компетентни лица, които носят подходящи лични защитни средства. Не включвайте, преди да е инсталирана цялата филтърна система и да са проверени функциите за контролиране на обемния поток.

	Плосък филтър	
	№ за поръчка	6.907-276.0
	Торбичка за събиране	
	№ за поръчка	9.989-607.0

Указания за безопасност

⚠ ОПАСНОСТ

- Ако отработения въздух се отвежда обратно в помещението, то в помещението трябва да е налична степен за обмяна на въздух L. За да се спазят необходимите гранични стойности, връщащия се обратно обемнен поток може да възлиза максимално на 50 % от обемния поток на пресен въздух (обем на помещението V_R x степен на обмяна на въздух L_w) Без особени мероприятия по проветряване важи: $L_w = 1 \text{ ч}^{-1}$.
- Използване на уреда и на субстанциите, за които трябва да се използва, включително по сигурния метод на отстраняване на поетия материал само от обучен персонал.

- Този уред съдържа опасен здравето прах. Процесите на изпразване и поддръжка, включително отстраняването на резервоара за събиране на прах могат да бъдат извършвани само от специалисти, носещи съответно защитно оборудване.
- Уреда да не се експлоатира без пълната филтрационна система.
- Приложените разпоредби за безопасност, които се отнасят към третираните материали, трябва да се спазват.

Елементи на уреда

- 1 Захранващ кабел
- 2 Типова табелка
- 3 Почистване на филтъра
- 4 Плосък филтър
- 5 Всмукателна глава
- 6 ръкохватка на всмукателната глава
- 7 Дясно деблокиране на спускащата механика
- 8 междинен пръстен
- 9 Куплунг за изравняване на налягането
- 10 водещо колело на резервоара за отпадъци
- 11 Изравняване на налягането
- 12 Резервоар за отпадъци
- 13 Ляво деблокиране на спускащата механика
- 14 Ходово колело
- 15 Блокировка на смукателната тръба
- 16 Всмукателен накрайник
- 17 Присъединителна муфа
- 18 водещи колела на шасито със застопоряваща спиратка
- 19 Носач за подовата дюза
- 20 Шаси
- 21 събирателна вана
- 22 ръкохватка на резервоара за изметеното
- 23 носач за всмукателната тръба
- 24 Въртящ прекъсвач за напречно сечение на всмукателния маркуч
- 25 Контролна лампа
- 26 Въртящ прекъсвач
- 27 Капак на филтъра
- 28 Държател за кабела
- 29 Плъзгача скоба
- 30 Скала на напречни сечения на всмукателния маркуч

Пускане в експлоатация

⚠ ПРЕДУПРЕЖДЕНИЕ

Не изсмуквайте без филтърен елемент, тъй като в противен случай всмукателният мотор ще се повреди и ще настъпи опасност за здравето поради повишение на разпространението на фин прах!

- Поставете уреда в работно положение, ако е необходимо, осигурете го със застопоряващи спиратки.
- Поставете всмукателния маркуч (не е в обема на доставката) във всмукателния накрайник.
- Проверете нивото на запълване на резервоара за отпадъци и ако е необходимо, изпразнете резервоара.
- Уверете се, че резервоарът за отпадъци е поставен както трябва.
- Поставете желаната принадлежност (не е в обема на доставката).

Автоматичен контрол на мощността на изсмукване

Уредът е оборудван с контрол на мощността на изсмукване. Щом скоростта на въздуха във всмукателния маркуч спадне под скоростта от 20 м/сек, светва контролната лампа.

Указание: Контролната лампа може да светне за малко по време на нормалната експлоатация (напр. при работа с подова дюза), ако се намали количеството на въздуха (намаление на напречното сечение), и поради това се повиши вакуума.

Указание: В тези случаи обаче не става въпрос за дефект, а както е казано по-горе за указание, че се е намалило количеството на въздуха и се е повишил вакуумът.

Антистатична система

През заземения присъединителен щуцер се отвеждат статичните заряди. По този начин се предотвратява образуването на искри и токови удари с електрически проводими принадлежности (опция).

Обслужване

⚠ ПРЕДПАЗЛИВОСТ

При изсмукване никога да не се отстранява плоския филтър.

Затваряне на извода за всмукване

⚠ ПРЕДУПРЕЖДЕНИЕ

Опасност за здравето поради фин прах! Щом бъде отстранен всмукателният маркуч, изводът за всмукване трябва да се затвори.

Фигура **A**

- Присъединителната муфа да се постави съвсем точно в извода за всмукване.
- Присъединителната муфа да се пърне до край.
- Извода за всмукване да се затвори добре със завъртане надясно на присъединителната муфа.

Указание: Точността на пасване е предварително зададена от "байонетния затвор".

Резервоар за отпадъци

Указание: Резервоарът за отпадъци трябва да бъде изпразнен, когато е напълнен до прибл. 3 см под горния ръб.

- Проверявайте редовно нивото на запълване на резервоара за отпадъци, тъй като уредът не се изключва автоматично.

Сухо изсмукване

- Уредът е оборудван с хартиена торбичка за отпадъци, каталожен № 9.989-607.0 (5 броя).

Указание: С този уред могат да се всмукват всички видове прах до клас на запрашеност М. Използването на торбичка за събиране на праха (№ за поръчка виж „Филтърни системи“) се препоръчва съгласно закона.

Указание: Уредът е подходящ за индустриална прахосмучкача за всмукване на сух, не възпламеним прах със МАК-стойности по-големи или равни на 0,1 мг/м³.

⚠ ПРЕДПАЗЛИВОСТ

При превключване от мокро на сухо изсмукване имайте предвид следното:

Изсмукването на сух прах при влажен филтърен елемент задръства филтъра и може да го направи негоден за употреба.

- Мокрият филтър да се изсуши добре преди употреба или да се смени със сух.
- При необходимост да се смени филтъра, описано е в точка "Грижи и поддръжка".

Поставяне на торбичка за събиране

→ Блокирайте застопоряващите спирачки.

Фигура **B**

- Извадете изравняването на налягането от горния край.
- Издърпайте нагоре блокировките на спускащата механика.
- Издърпайте плъзгащата скоба нагоре. Резервоарът се деблокира и се спуска.

Фигура **C**

→ Издърпайте резервоара от ръкохватката.

Фигура **D**

- Поставете торбичката за събиране така, че да застане плътно до стената на резервоара и на пода на резервоара.
- Нахлузете торбичката за събиране на резервоара.
- Поставете отново резервоара и го блокирайте с плъзгащата скоба.

⚠ ПРЕДУПРЕЖДЕНИЕ



Опасност от прищипване! По време на блокирането в никакъв случай не дръжте ръцете си между резервоара за отпадъци или не ги поставяйте в близост до повдигащата механика. Блокирайте резервоара посредством задействане на плъзгащата скоба с две ръце.

- Поставете отново изравняването на налягането.

Мокро изсмукване

Внимание: Проверявайте постоянно нивото на запълване на резервоара за отпадъци при поемане на високи количества течност, тъй като резервоарът може да се напълни за няколко секунди и да прелее.

⚠ ОПАСНОСТ

При мокро изсмукване не трябва да се поема застрашаващ здравето прах.

- При изсмукване на мокри замърсявания винаги трябва да се отстранява торбичката за събиране.

Общи положения

⚠ ПРЕДПАЗЛИВОСТ

Да се спазват местните разпоредби за работа с отпадни води.

- При изсмукване на мокри замърсявания с дюзата за фуги, респ. когато предимно се изсмуква вода от високи количества течност, се препоръчва да се изключи функцията "Почистване на филтъра".
- След приключване на мокрото изсмукване: Подсушете плоския филтър. Почистете резервоара с влажна кърпа и го подсушете.

Отстраняване на торбичка за събиране

→ Блокирайте застопоряващите спирачки.

Фигура **B**

- Извадете изравняването на налягането от горния край.
- Издърпайте нагоре блокировките на спускащата механика.
- Издърпайте плъзгащата скоба нагоре. Резервоарът се деблокира и се спуска.

Фигура **C**

→ Издърпайте резервоара от ръкохватката.

Фигура **E**

- Издърпайте нагоре торбичката за събиране.
- Затворете торбичката за събиране плътно с лентата за затваряне под отвора.
- Свалете торбичката за събиране.
- Отстранете торбичката за събиране като отпадък съгласно законите предписания.
- Поставете отново резервоара и го блокирайте с плъзгащата скоба.

⚠ ПРЕДУПРЕЖДЕНИЕ



Опасност от прищипване! По време на блокирането в никакъв случай не дръжте ръцете си между резервоара за отпадъци или не ги поставяйте в близост до повдигащата механика. Блокирайте резервоара посредством задействане на плъзгащата скоба с две ръце.

- Поставете отново изравняването на налягането.

Въртящ прекъсвач

1	– Уред ВКЛ – Почистване на филтъра ИЗКП
0	– Уред ИЗКП
1 <small>Tact!</small>	– Уред ВКЛ – Почистване на филтъра ВКЛ

Включване на уреда

- Включете щепсела в електрическата мрежа.
- Включете уреда от въртящия прекъсвач.

Настройка на напречното сечение на всмукателния маркуч

Указание: Различните напречни сечения на всмукателния маркуч са необходими, за да се осъществи адаптация на присъединителните сечения на частите на принадлежностите.

- Настройте минималния обменен поток от въртящия прекъсвач за напречно сечение на всмукателния маркуч.

Скалата показва напречното сечение на всмукателния маркуч.

Автоматично почистване на филтъра

Уредът разполага с двойно почистване на филтъра от нов вид, особено ефекасно при фин прах. При това плоския филтър се почиства автоматично на всеки 7,5 секунди от въздушен поток (пулсиращ шум).

Изключете уреда

- Изключете уреда от въртящия прекъсвач.
- Издърпайте щепсела.

След всяка употреба

Изпразване на резервоара (мокро почистване)

- Блокирайте застопоряващите спирачки.
- Фигура **B**
- Извадете изравняването на налягането от горния край.
 - Издърпайте нагоре блокировките на спускащата механика.
 - Издърпайте плъзгачата скоба нагоре. Резервоарът се деблокира и се спуска.

Фигура **C**

- Издърпайте резервоара от ръкохватката.
- Изпразнете резервоара.
- Поставете отново резервоара и го блокирайте с плъзгачата скоба.

⚠ ПРЕДУПРЕЖДЕНИЕ



Опасност от прищипване! По време на блокирането в никакъв случай не дръжте ръцете си между резервоара за отпадъци или не ги поставяйте в близост до повдигащата механика. Блокирайте резервоара посредством задействане на плъзгачата скоба с две ръце.

- Поставете отново изравняването на налягането.

Смяна на торбичката за отпадъци (сухо почистване)

- При необходимост сменете торбичката за отпадъци, описано е в точка „Грижа и поддръжка“.

Почистване на уреда

- Почиствайте уреда отвътре и отвън посредством изсмукване и изтриване с влажна кърпа.

Съхранение на уреда

- Навийте мрежовия кабел около държателя за кабела.
- Навийте всмукателния маркуч около плъзгачата скоба.
- Поставете дюзата за под и всмукателната тръба в съответния носач.
- Уредът да се съхранява в сухо помещение и да се осигури против некомпетентна употреба.

Транспорт

⚠ ПРЕДПАЗЛИВОСТ

Опасност от нараняване и повреда! При транспорт имайте пред вид теглото на уреда.

- Затворете извода за всмукване, вижте Обслужване.
- Освободете застопоряващите спирачки и избутайте уреда за плъзгачата скоба.
- За разтоварването хванете уреда за шасито, не за плъзгачата скоба.
- При транспорт в автомобили осигурявайте уреда съгласно валидните директиви против плъзгане и преобръщане.

Съхранение

⚠ ПРЕДПАЗЛИВОСТ

Опасност от нараняване и повреда! При съхранение имайте пред вид теглото на уреда.

Съхранението на този уред е позволено само във вътрешни помещения.

Грижи и поддръжка

⚠ ОПАСНОСТ

Преди всички дейности по уреда той да се изключи и да се извади щепсела.

Отстраняващите прах машини са предпазни приспособления за предотвратяване или отстраняване на опасности по смисъла на Федералното сдружение за информация в здравеопазването и защита на потребителите A1.

- За поддръжка от страна на потребителя уреда трябва да се разглоби, да се почисти и да се поддържа, доколкото това е възможно да се извърши без това да предизвика опасност за персонала по поддръжката и други лица. Подходящите предпазни мероприятия съдържат отстраняване на отровите преди разглобяването. Погрижете се за филтриране на принудителното отстраняване на отровите на местото, където се разглобява уреда, почистване на повърхностите при поддръжката и подходяща защита на персонала.
- Отровите от външните части на уреда се отстраняват по метода на изсмукване и избърсване до сухо, или се третират с уплътняващи средства, преди да се изнесат от опасната област. Всички части на уреда трябва да се разглеждат като замърсени, когато се изнесат от опасната област. Трябва да бъдат предприети подходящи мерки за предотвратяване на разпръскване на праха.
- При провеждане на дейностите по поддръжка и поправка трябва да се изхвърлят всички замърсени предмети, които не са могли да бъдат почистени задоволително. Такива предмети трябва да се отстраняват в непроницаеми торби, в съответствие с валидните разпоредби за отстраняване на такива отпадъци.
- Всмукателния отвор да се затваря със съединителна муфа при транспорт и поддръжка на уреда.

⚠ ПРЕДУПРЕЖДЕНИЕ

Предпазните приспособления за предотвратяване на опасности трябва да се поддържат редовно. Това означава, че минимум веднъж годишно техниката на безопасност на тяжната функция трябва да се проверява от производителя или оторизирано от него лице, напр. херметичността на уреда, урежданя на филтъра, функцията на контролните приспособления.

⚠ ПРЕДПАЗЛИВОСТ

Опасност от уреждане! За почистване не използвайте препарати за поддръжка, съдържащи силикон.

- Обичайните дейности по поддръжката можете да извършите и сами.
- Повърхността на уреда и вътрешната страна на резервоара трябва да се почистват редовно с влажна кърпа.

⚠ ОПАСНОСТ

Опасност поради опасен за здравето прах. При дейности по поддръжката (напр. смяна на филтър) да се носи респиратор P2 или с по-високо качество и облекло за еднократна употреба.

Смяна на плоския филтър

- Отворете капака на филтъра.
- Свалете плоския филтър.
- Използвания плосък филтър отстранете в прахонепропускаема затворена торба, съгласно законовите разпоредби.
- Изпадналата мръсотия отстранете откъм страната за чист въздух.
- Да се постави нов плосък филтър.
- Затворете капака на филтъра, трябва да се чуе фиксирането.

Смяна на торбичката за събиране

- Блокирайте застопоряващите спирачки. Фигура **B**
- Извадете изравняването на налягането от горния край.
- Издърпайте нагоре блокировките на спускащата механика.
- Издърпайте плъзгащата скоба нагоре. Резервоарът се деблокира и се спуска.

Фигура **C**

- Издърпайте резервоара от ръкохватката. Фигура **E**
- Издърпайте нагоре торбичката за събиране.
- Затворете торбичката за събиране плътно с лентата за затваряне под отвора.
- Свалете торбичката за събиране.
- Отстранете торбичката за събиране като отпаднак съгласно законовите предписания.

Фигура **D**

- Поставете нова торбичка за събиране така, че да застане плътно до стената на резервоара и на пода на резервоара.
- Нахлузете торбичката за събиране на резервоара.
- Поставете отново резервоара и го блокирайте с плъзгащата скоба.

⚠ **ПРЕДУПРЕЖДЕНИЕ**



Опасност от прищипване! По време на блокирането в никакъв случай не дръжте ръцете си между резервоара за отпадъци или не ги поставяйте в близост до повдигащата механика. Блокирайте резервоара посредством задействане на плъзгащата скоба с две ръце.

- Поставете отново изравняването на налягането.

Помощ при неизправности

⚠ **ОПАСНОСТ**

Преди всички действия по уреда той да се изключи и да се извади щепсела.

Указание: Ако възникне неизправност (напр. счупване на филтъра), уредът веднага трябва да се изключи. Преди повторно пускане в действие трябва да се отстрани неизправността.

Смукателната турбина не работи

- Да се проверят кабелът, щепселът, предпазителят и електрическият контакт.
- Да се включи уредът.

Смукателната сила намалява

- Да се отстранят запушванията от всмукателната дюза, всмукателната тръба, всмукателния маркуч или плоския филтър.
- Сменете напълнената торбичка за събиране.
- Проверете правилното положение на всмукателната глава и на резервоара.
- Фиксирайте правилно капака на филтъра.
- Смяна на плоския филтър.
- Поставете изравняване на налягането на двата края.

Излизане на прах при изсмукване

- Да се провери коректното монтажно положение на плоския филтър.
- Смяна на плоския филтър.

Контролната лампа свети червено

- Извършете почистване на филтъра.
- Смяна на плоския филтър.
- Прекъсвача с въртящо задвижване да се настрои на правилното сечение на всмукателния маркуч.
- При напълнена торбичка за събиране и спадане на минималния обемен поток тя трябва да бъде сменена.

Автоматичното почистване на филтъра не работи

- Всмукателният маркуч не е свързан.
- Използваният всмукателен маркуч е твърде къс (< 3m) или има твърде голям диаметър.
- Уведомете сервиза.

Автоматичното почистване на филтъра не може да се изключи

- Уведомете сервиза.

Гаранция

Във всяка страна важат гаранционните условия, публикувани от оторизираната от нас дистрибуторска фирма. Евентуални повреди на Вашия уред ще отстраним в рамките на гаранционния срок безплатно, ако се касае за дефект в материалите или при производство. В гаранционен случай се обърнете към дистрибутора или най-близкия оторизиран сервиз, като представите касовата бележка.

Принадлежности и резервни части

Използвайте само оригинални аксесоари и оригинални резервни части, по този начин осигурявате безопасната и безпроблемна експлоатация на уреда.

Можете да намерите информация за аксесоари и резервни части на www.kaercher.com.

- В обема на доставка не се съдържат принадлежности. Принадлежностите трябва да се поръчат отделно в зависимост от приложението.
- Отличната функция на уреда се гарантира само при номинални диаметри на всмукателния маркуч DN40 и DN50.
- Резервни части и принадлежности ще получите от Вашия търговец или във филиала на KÄRCHER.

ЕС Декларация за съответствие

С настоящото декларираме, че цитираната по-долу машина съответства по концепция и конструкция, както и по начин на производство, прилаган от нас, на съответните основни изисквания за техническа безопасност и безвредност на Директивите на ЕС. При промени на машината, които не са съгласувани с нас, настоящата декларация губи валидност.

Продукт: Прахосмукачка за влажно и сухо всмукване

Тип: 1.576-xxx

Намиращи приложение Директиви на ЕС:

2006/42/EO (+2009/127/EO)

2011/65/EC

2014/30/EC

Намерили приложение хармонизирани стандарти:

EN 55014-1: 2017 + A11: 2020

EN 55014-2: 2015

EN 60335-1

EN 60335-2-69

EN IEC 61000-3-2: 2019

EN 61000-3-3: 2013 + A1: 2019

EN 62233: 2008

EN IEC 63000: 2018

Приложими национални стандарти

-

5.966-010

Подписалите действат по възложение и като пълномощници на управителното тяло.



Управляващ съдружник
M. Pfister

Kärcher Industrial Vacuuming GmbH
Robert-Bosch-Straße 4-8
73550 Waldstetten (Germany)
Тел.: +49 7171 94888-0
Факс: +49 7171 94888-528
Waldstetten, 2021/11/04

Технически данни

		IVC 60/24-2
Напрежение от мрежата	V	220-240
Честота	Hz	1~ 50-60
Макс. мощност	W	2760
Номинална мощност	W	2400
Съдържание на резервоара	л	60
Количество въздух (макс.) при номинален диаметър на всмукателния маркуч DN40 и номинална дължина на всмукателния маркуч 8 m	m ³ /ч	195
Количество въздух (макс.) при номинален диаметър на всмукателния маркуч DN50 и номинална дължина на всмукателния маркуч 8 m	m ³ /ч	245
Количество въздух (макс.) при номинален диаметър на всмукателния маркуч DN50 и номинална дължина на всмукателния маркуч 3 m	m ³ /ч	305
Вакуум (макс.)	kPa (mbar)	22,4 (224)
Вид защита	--	IP X4
Клас защита	--	I
Извод за всмукателния маркуч (C-DN/C-ID)	DN	70
Номинална ширина на всмукателния маркуч	DN	40/50
Дължина x широчина x височина	mm	970 x 690 x 995
Площ на филтъра	m ²	0,95
Типично собствено тегло	кг	60
Температура на околната среда (макс.)	°C	+40
Установени стойности съгласно EN 60335-2-69		
Ниво на звука L _{pA}	dB(A)	73
Неустойчивост K _{pA}	dB(A)	1
Стойност на вибрациите в областта на дланта – ръката	m/сек ²	<2,5
Несигурност K	m/сек ²	0,2

Захранващ кабел	H07RN-F 3x1,5 mm ²	
	Част №	Дължина на кабела
EU	6.649-915.0	10 m



Enne seadme esmakordset kasutuselevõttu lugege läbi algupärane kasutusjuhend, toimige sellele vastavalt ja hoidke

- see hilisema kasutamise või uue omaniku tarbeks alles.
- Enne esmakordset kasutuselevõttu lugege kindlasti ohutusjuhiseid nr. 5.956-249.0!
 - Kasutusjuhendi ja ohutuseeskirjade eiramine võib põhjustada seadme rikkeid ja ohtu kasutaja ning teiste isikute jaoks.
 - Transpordil tekkinud vigastuste puhul teavitage toote müüjat.

Sisukord

Keskonnakaitse	ET	1
Ohuastmed	ET	1
Sihipärane kasutamine	ET	1
Seadmel olevad sümbolid	ET	1
Ohutusosalased märkused	ET	1
Seadme elemendid	ET	2
Kasutuselevõtt	ET	2
Käsitsemine	ET	2
Transport	ET	3
Hoiulepanek	ET	4
Korrahoid ja tehnohooldus	ET	4
Abi häirete korral	ET	4
Garantii	ET	5
Lisavarustus ja varuosad	ET	5
ELi vastavusdeklaratsioon	ET	5
Tehnilised andmed	ET	6

Keskonnakaitse

	Pakendmaterjalid on taaskasutatavad. Palun ärge visake pakendeid majapidamisprahi hulka, vaid suunake need taaskasutusse.
	Vanad seadmed sisaldavad taaskasutatavaid materjale, mis tuleks suunata taaskasutusse. Patareid, õli ja muud sarnased ained ei tohi jõuda keskkonda. See tõttu palume vanad seadmed likvideerida vastavate kogumissüsteemide kaudu.

Märkusi koostisainete kohta (REACH)

Aktuaalse info koostisainete kohta leiate aadressilt: www.kaercher.com/REACH

Ohuastmed

⚠ OHT

Osutab vahetult ähvardavale ohule, mis võib põhjustada tõsisid kehavigastusi või lõppeda surmaga.

⚠ HOIATUS

Osutab võimalikule ohtlikule olukorrale, mis võib põhjustada tõsisid kehavigastusi või lõppeda surmaga.

⚠ ETTEVAATUS

Viide võimalikule ohtlikule olukorrale, mis võib põhjustada kergeid vigastusi.

TÄHELEPANU

Viide võimalikule ohtlikule olukorrale, mis võib põhjustada materiaalselt kahju.

Sihipärane kasutamine

- See imur on ette nähtud põrand- ja seinapindade määrjal ja kuivalt puhastamiseks.
- Käesolev seade sobib kuivade, tuleohutute, tervist kahjustavate tolmude imemiseks; tolmuklass M standardi EN 60 335–2–69 põhjal. Piirang: Ei tohi imeda kantserogeenseid aineid.
- See seade ei sobi ühendamiseks tolmu tekitavate masinatega.
- Käesolev seade sobib tööstuslikuks kasutuseks, nt ladudes ja tootmisruumides.
- Seadet ei ole lubatud laadida kraanaga.
- Antud seade sobib tööstuslikuks kasutamiseks, nt hotellides, koolides, haiglates, tehastes, kauplustes, büroodes ja üüriarides.

Seadmel olevad sümbolid

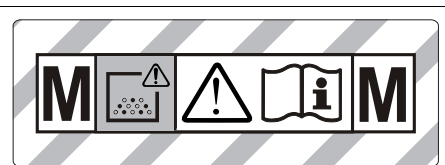

HOIATUS: Käesolev seade sisaldab tervist kahjustavat tolmu. Seadet tühendada ja hooldada ning tolmu-kotti eemaldada tohivad ainult asjatundjad, kellel on sobiv individuaalne kaitsevarustus. Mitte sisse lülitada, enne kui kogu filtrisüsteem on paigaldatud ja voolumahu kontrollseadist on testitud.

	Madalvõltilter	
	Tellimisnr.	6.907-276.0
	Jäätmekott	
	Tellimisnr.	9.989-607.0

Ohutusosalased märkused

⚠ OHT

- Kui heitõhk juhitakse ruumi tagasi, peab ruumi õhuvahetusnäitajaga L olema piisav. Nõutavatest piirväärtustest kinnipidamiseks võib tagasi juhitava õhu voolumaht olla maksimaalselt 50% värsket õhu voolumahust (ruumi ruumala V_R x õhuvahetusnäitaja L_w). Ilma eriliste õhutusmeetmeteta kehtib: $L_w = 1h^{-1}$.
- Seadet ning materjale, mille jaoks seda kasutatakse (kaasa arvatud kogutud materjali turvaline kõrvaldamine) tohib käidelda ainult koolitatud personal.
- Käesolev seade sisaldab tervist kahjustavat tolmu. Tühendus- ja hooldusmenetlusi k.a. tolmu kogumismaguti utiliseerimist tohivad teostada vaid vastavat kaitsevarustust kandvad spetsialistid.
- Ärge kasutage seadet ilma täieliku filtreerimissüsteemita.
- Järgida tuleb kohaldatavaid ohutuseeskirju, mis puudutavad käideldavaid materjale.

Seadme elemendid

- 1 Võrgukaabel
- 2 Tüübisilt
- 3 Filtri puhastamine
- 4 Madalvolttfilter
- 5 Imipea
- 6 Imipea käepide
- 7 Langetusmehhanismi parempoolne vabastussead-
dis
- 8 Vaherõngas
- 9 Rõhu kompenseerimise muhv
- 10 Prahimahuti juhrull
- 11 Rõhu kompenseerimine
- 12 Mustusemahuti
- 13 Langetusmehhanismi vasakpoolne vabastussead-
dis
- 14 Tööriistas
- 15 Imipea lukustus
- 16 Imiitsid
- 17 Ühendusmuhv
- 18 Raam juhrull seisupiduriga
- 19 Põrandaotsaku hoidik
- 20 Transpordiraam
- 21 Kogumisvann
- 22 Prahimahuti käepide
- 23 Imitoru hoidik
- 24 Imivooliku ristlöike pöördlüli
- 25 Märgutuli
- 26 Pöördlüli
- 27 Filtrikate
- 28 Kaablihoodik
- 29 Tõukesang
- 30 Imivooliku ristlöike skaala

Kasutuselevõtt

△ HOIATUS

Ärge imege ilma filtrielemendita, vastasel juhul võib imemismootor viga saada ja ohustada peene tolmu suurenenud väljapääsu tõttu tervist.

- Viige seade tööasendisse, vajadusel kindlustage seisupiduritega.
- Torgake imivoolik (ei kuulu tarnekomplekti) imiitsid.
- Kontrollige enne töö algust prahimahuti täituvust ja tühjendage mahuti vajadusel.
- Veenduge, et prahimahuti on nõuetekohaselt paigaldatud.
- Ühendage soovitud tarvikud (ei kuulu tarnekomplekti).

Automaatne imamisvõimsuse kontroll

Seade on varustatud imamisvõimsuse kontrollmehhanismiga. Kui õhukiirus imivoolikus langeb alla 20 m/s, süttib märgutuli.

Märkus: Märgutuli võib normaalse töö käigus (näit. töötades põrandaotsikuga) lühikeseks ajaks süttida, kui õhukogus väheneb (ristlöike vähenemine), ja seeläbi tõuseb alarõhk.

Märkus: Kuid sel juhul ei ole tegemist defektiga, vaid märguandega, et - nagu ülalpool öeldud - õhukogus vähenes ja tõusis alarõhk.

Antistaatiline süsteem

Maandatud ühendustutside kaudu juhitakse ära staatilised laengud. Nii välditakse sademete tekkimist ja elektriööke lisavarustusse kuuluvatel elektrit juhtivate tarvikutelt.

Käsitsemine

△ ETTEVAATUS

Madalvolttfiltrit ei tohi imemisel kunagi eemaldada.

Imiliitniku sulgemine

△ HOIATUS

Peentolm ohustab tervist! Kui imivoolik eemaldatakse, tuleb imiühendus sulgeda.

Joonis A

- Ühendage ühendusmuhv sobiva suurusega imiühendusega.
- Lükake ühendusmuhv tõkkeni sisse.
- Kinnitage ühendusmuhv üks kord paremale keerates tugevalt imiühenduse külge.

Märkus: Sobiv suurus on määratud bajonettliidese abil.

Mustusemahuti

Märkus: Prahimahutit tuleb tühjendada, kui see on täitunud ca. 3 cm kõrgusele ülaservast.

- Kontrollige regulaarselt mustusemahuti täituvust, sest seade ei lüüti automaatselt välja.

Kuivimine

- Seade on varustatud jäätmekotiga, tellimisnr. 9.989-607.0 (5 tk).

Märkus: Käesoleva seadmega on võimalik imeda iga liiki tolmu kuni tolmu klassini M. Tolmukoti kasutamine (tellimisnr. vt „Filtrisüsteemid“) on seadusega kindlaksmääratud.

Märkus: Tööstusliku tolmuimejana sobib seade tolmu imemiseks, kui tolmu on kuiv ega ole tuleohtlik ning selle MAK väärtused on suuremad või võrdsed 0,1 mg/m³.

△ ETTEVAATUS

Vahetades märgpuhastuselt kuivpuhastusrežiimile tuleb meeles pidada:

Kuiva tolmu imemine märja filtrielemendiga rikub filtrit ja võib muuta selle kasutuskindlaks.

- Enne kasutamist kuivatage mähk filter korralikult ära või asendage kuiva filtriga.
- Vajadusel vahetage filtrit nagu kirjeldatud punktis "Hooldamine ja korrahoold".

Jäätmekoti paigaldamine

- Seisupidurid lukustada.

Joonis B

- Suruge rõhu tasakaalustaja ülemises otsas välja.
- Tõmmake langetusseadise vabastusmehhanism üles.
- Tõmmake tõukesanga üles. Mahuti vabaneb ja langetatakse alla.

Joonis C

- Tõmmake mahuti käepiimest hoides välja.

Joonis D

- Pange prahikott selliselt kohale, et see liibuks tihedalt vastu mahuti seinale ja põhjale.
- Tõmmake jäätmekott mahutile.
- Pange mahuti jälle kohale ja lukustage tõukesangaga.

△ HOIATUS



Muljumisoht! Ärge jätkke lukustamise ajal käsi prahimahuti ja vaherõnga vahele ega torgake käsi tõsteseadise lähedusse. Vajutage mõlema käega tõukesangale ja lukustage mahuti.

- Pange rõhu kompenseerimiseseadise uuesti kohale.

Märgpuhastus

Tähelepanu: Kui käitlete suuri vedelikukoguseid, tuleb mustusemahuti täitvust pidevalt kontrollida, sest mahuti võib mõne sekundi jooksul täituda ja üle voolama hakata.

⚠ OHT

Märgimisel ei tohi sisse tömmata tervisele ohtlikku tolmu.

- Märja mustuse imemiseks tuleb jäätmekott alati eemaldada.

Üldist

⚠ ETTEVAATUS

Järgige kohalikke heitvete käitlemise eeskirju.

- Märja mustuse koristamisel vuugidüüsiga või juhul, kui koristatakse põhiliselt suures koguses vedelikku, on soovitatav filtripuhastuse funktsioon välja lülitada.
- Pärast märgimu lõpetamist: Kuivatage lamevoltfilter. Puhastage mahutit niiske lapiga ja kuivatage.

Jäätmekoti eemaldamine

→ Seisupidurid lukustada.

Joonis **B**

- Suruge rõhu tasakaalustaja ülemises otsas välja.
- Tõmmake langetusseadise vabastusmehhanism üles.
- Tõmmake tõukesanga üles. Mahuti vabaneb ja langetatakse alla.

Joonis **C**

→ Tõmmake mahuti käepiemest hoides välja.

Joonis **E**

- Tõmmake tolmu kõrvaldamiskott üles.
- Sulgege tolmu kõrvaldamiskott avausest allpool tihedalt sulgemisribaga.
- Võtke jäätmekott välja.
- Kõrvaldage kott vastavalt seadusesätetele.
- Pange mahuti jälle kohale ja lukustage tõukesangaga.

⚠ HOIATUS



Muljumisoht! Ärge jätke lukustamise ajal käsi prahimahuti ja vaherõnga vahele ega torgake käsi tõsteseadise lähedusse. Vajutage mõlema käega tõukesangale ja lukustage mahuti.

- Pange rõhu kompenseerimiseadis uuesti kohale.

Pöördlülitid

1	<ul style="list-style-type: none">– Seade SISSE– Filtri puhastamine VÄLJA
0	<ul style="list-style-type: none">– Seade VÄLJA
1 <small>Tact²</small>	<ul style="list-style-type: none">– Seade SISSE– Filtri puhastamine SISSE

Seadme sisselülitamine

- Ühendadage võrgupistik.
- Lülitage seade pöördlülitist sisse.

Imivooliku ristlõike seadistamine

Märkus: Imivooliku erinevad ristlõiked on vajalikud, et võimaldada sobitamist tarvikute liitmike ristlõigetega.

- Seadistage imivooliku ristlõike pöördlülitist minimaalne voolumaht.

Skaala näitab imivooliku ristlõiget.

Automaatne filtripuhastus

Seade on varustatud uude kahekordse filtripuhastussüsteemiga, mis on eriti tõhus peene tolmu puhul. Seejuures puhastab õhuvool madalvoltfiltrit iga 7,5 sekundi järel automaatselt (pulseeriv heli).

Seadme väljalülitamine

- Lülitage seade pöördlülitist välja.
- Tõmmake toitejuhe pistikupesast välja.

Pärast iga kasutamist

Mahuti tühjendamine (märgpuhastus)

→ Seisupidurid lukustada.

Joonis **E**

- Suruge rõhu tasakaalustaja ülemises otsas välja.
- Tõmmake langetusseadise vabastusmehhanism üles.
- Tõmmake tõukesanga üles. Mahuti vabaneb ja langetatakse alla.

Joonis **C**

→ Tõmmake mahuti käepiemest hoides välja.

→ Tühjendage paak.

→ Pange mahuti jälle kohale ja lukustage tõukesangaga.

⚠ HOIATUS



Muljumisoht! Ärge jätke lukustamise ajal käsi prahimahuti ja vaherõnga vahele ega torgake käsi tõsteseadise lähedusse. Vajutage mõlema käega tõukesangale ja lukustage mahuti.

- Pange rõhu kompenseerimiseadis uuesti kohale.

Jäätmekoti vahetamine (kuivpuhastus)

- Vahetage vajaduse korral jäätmekotti, seda on kirjeldatud punktis "Hooldus ja jooksevremont".

Seadme puhastamine

- Imege seade seest ja väljast puhtaks ja pühkige niiske lapiga üle.

Seadme ladustamine

- Kerige toitekaabel ümber kaablihooldiku.
- Kerige imivoolik ümber tõukesanga.
- Torgake pörandotsak ja imitoru vastavasse hoidikusse.
- Hoidke seadet kuivas ruumis, kaitstuna omavolilise kasutamise vastu.

Transport

⚠ ETTEVAATUS

Vigastusohut! Transportimisel jälgige seadme kaalu.

- Sulgege iimiliitmik, vt Käsitsemine.
- Vabastage seisupidurid ja lükake seadet sangast.
- Laadimiseks võtke kinni raamist, mitte tõukesangast.
- Sõidukites transportimisel fikseerige seade vastavalt kehtivatele määrustele libisemise ja ümbermiskumise vastu.

Hoiulepanek

△ **ETTEVAATUS**

Vigastusoh! Ladustamisel jälgige seadme kaalu. Seda seadet tohib ladustada ainult siseruumides.

Korrasoid ja tehnohooldus

△ **OHT**

Enne kõiki töid seadme juures tuleb seade välja lülitada ja pistik seinakontaktist välja tõmmata.

Tolmu eemaldavad seadmed on vastavalt kutseliidu eeskirjadele A1 kaitseseadmed ohtude vältimiseks ja kõrvaldamiseks.

- Kasutaja poolt hooldamiseks tuleb seade koost lahti võtta, puhastada ja hooldada, kuivõrd see on võimalik, ilma seejuures hoolduspersonali ja teisi isikuid ohustamata. Vajalike ohutusnõuete hulka kuulub muuseas lahtivõtmisele eelnev kahjulike ainete neutraliseerimine. Hoolditsege eelnevalt selle eest, et kohas, kus masin koost lahti võetakse, oleks filtreeritud ventilatsioon, puhastatud tööpiind ning et rakendatks sobivad abinõud personali kaitsesks.
- Seadme välispind tuleb enne ohualast eemaldamist tolmuimeja meetodil ohtlikest ainetest puhastada ja puhtaks pühkida või töödelda tihendusvahendiga. Pärast ohualast eemaldamist tuleb seadme kõiki osi käsitleda saastatud osadena. Tolmu levimise vältimiseks tuleb rakendada sobivaid meetmeid.
- Hooldus- ja remonttööde käigus tuleb minema viisata kõik saastatud osad, mida ei ole võimalik rahuldaval määral puhastada. Sellised osad tuleb utiliseerida õhukindlates kottides vastavalt kehtivatele jäätmekehtluseeskirjadele.
- Seadme transportimisel ja hooldamisel tuleb imiava ühendusmuhvi abil sulgeda.

△ **HOIATUS**

Ohutusseadiseid ohtude ennetamiseks tuleb regulaarselt hooldada. See tähendab, vähemalt kord aastat tootja või instrueeritud isiku poolt ohutustehniliselt laimatu funktsiooni osas kontrollida, nt seadme tihedus, filtri vigastus, kontrollseadiste funktsioon.

△ **ETTEVAATUS**

Vigastusoh! Ärge kasutage puhastamiseks silikooni sisaldavaid hooldusvahendeid.

- Lihtsamaid hooldustöid saate Te ka ise teostada.
- Seadme pealispinda ja mahuti sisekülge tuleb regulaarselt niiske lapiga puhastada.

△ **OHT**

Oht tervist kahjustava tolmu näol. Hooldustööde puhul (nt filtri vahetus) tuleb kanda P2 või kõrgema klassi kaitsemaski ja ühekordselt kasutatavat riietust.

Madalvoltiltri vahetamine

- Avage filtrikate.
- Võtke madalvoltilter välja.
- Utiliseerige kasutatud madalvoltilter tolmukindlalt sulatud kotis vastavalt kehtivatele seadusesätetele.
- Eemaldage puhta õhu poolele kogunenud mustus.
- Pange asemele uus madalvoltilter.
- Sulgege filtri kate, see peab kuuldavalt kinnituma.

Jäätmekoti vahetamine

- Seisupidurid lukustada.

Joonis **B**

- Suruge rõhu tasakaalustaja ülemises otsas välja.
- Tõmmake langetusseadise vabastusmehhanism üles.
- Tõmmake tõukesanga üles. Mahuti vabaneb ja langetatakse alla.

Joonis **C**

- Tõmmake mahuti käepiemest hoides välja.

Joonis **E**

- Tõmmake tolmu kõrvaldamiskott üles.
- Sulgege tolmu kõrvaldamiskott avausest allpool tihedalt sulgemisribaga.
- Võtke jäätmekott välja.
- Kõrvaldage kott vastavalt seadusesätetele.

Joonis **D**

- Pange uus prahikott selliselt kohale, et see liibuks tihedalt vastu mahuti seinaga ja põhja.
- Tõmmake jäätmekott mahutile.
- Pange mahuti jälle kohale ja lukustage tõukesangaga.

△ **HOIATUS**



Muljumisoht! Ärge jätke lukustamise ajal käsi prahimahuti ja vaherõnga vahele ega torgake käsi tõsteseadise lähedusse. Vajutage mõlema käega tõukesangale ja lukustage mahuti.

- Pange rõhu kompenseerimiseadis uuesti kohale.

Abi häirete korral

△ **OHT**

Enne kõiki töid seadme juures tuleb seade välja lülitada ja pistik seinakontaktist välja tõmmata.

Märkus: Rikke (nt filtri purunemine) ilmnmisel tuleb seade kohe välja lülitada. Rike tuleb enne seadme uuesti kasutusele võtmist kõrvaldada.

Imitorbiin ei tööta

- Kontrollige kaablit, pistikut, kaitset ja pistikupesat.
- Lülitage seade sisse.

Imemisjõud väheneb

- Eemaldage imidüüsi, imitoru, imivooliku või madalvoltiltri ummistused.
- Vahetage täis jäätmekott välja.
- Kontrollige imipea ja mahuti õiget asendit.
- Kinnitage filtri kate korralikult.
- Vahetage madalvoltilter.
- Ühendage mõlemasse otsa rõhu kompenseerimiseadis.

Tolm pääseb imemisel välja

- Kontrollige madalvoltiltri paigaldust.
- Vahetage madalvoltilter.

Põleb punane märgutuli

- Viige läbi filtri puhastamine.
- Vahetage madalvoltilter.
- Asetage pöördlüli õigele imivooliku ristlõikele.
- See tuleb välja vahetada jäätmekoti täitumisel ning kui ei saavutata minimaalset voolumahtu.

Automaatne filtripuhastus ei tööta

- Imivoolik ei ole ühendatud.
- Kasutatud imivoolik on liiga lühike (< 3m) või on selle läbimõõt liiga suur.
- Pöörduge klienditeenindusse.

Automaatset filtripuhastust ei saa välja lülitada

- Pöörduge klienditeenindusse.

Garantii

Igas riigis kehtivad meie volitatud müügiesindaja antud garantiitingimused. Seadmel esinevad rikked kõrvaldame garantiiajal tasuta, kui põhjuseks on materjali- või valmistusviga. Garantiijuhtumi korral palume pöörduda müüja või lähima volitatud klienditeenistuse poole, esitades ostu tõendava dokumendi.

Lisavarustus ja varuosad

Kasutage ainult originaalvarvikuid ja originaalvaruosi, mis tagavad seadme ohutu ja tõrgeteta käituse.

Tarvikute ja varuosade kohta leiate teavet aadressilt www.kaercher.com.

- Tarnekomplekt ei sisalda tarvikuid. Tarvikud tuleb tellida eraldi olenevalt kasutusotstarbest.
- Seadme laitmatu talitlus tagatakse imivooliku nimi-laiustega DN40 ja DN50.
- Varuosi ja lisaseadmeid saate seadme müüjalt või oma piirkonna KÄRCHERi filiaalist.

ELi vastavusdeklaratsioon

Käesolevaga kinnitame, et allpool kirjeldatud seade vastab meie poolt turule toodud mudelina oma kontseptsioonilt ja konstruktsioonilt EL direktiivide asjakohastele põhilistele ohutus- ja tervisekaitseõetele. Meiega kooskõlastamata muudatuste tegemise korral seadme juures kaotab käesolev deklaratsioon kehtivuse.

Toode: Märg- ja kuivtolmuimeja

Tüüp: 1.576-xxx

Asjakohased EL direktiivid:

2006/42/EU (+2009/127/EU)

2011/65/EL

2014/30/EL

Kohaldatud ühtlustatud standardid:

EN 55014–1: 2017 + A11: 2020

EN 55014–2: 2015

EN 60335–1

EN 60335–2–69

EN IEC 61000–3–2: 2019

EN 61000–3–3: 2013 + A1: 2019

EN 62233: 2008

EN IEC 63000: 2018

Kohaldatud riiklikud standardid

-

5.966-010

Allakirjutanud toimivad juhatause korraldusel ja volitusel.

Juhtivpartner

M. Pfister

Kärcher Industrial Vacuuming GmbH

Robert-Bosch-Straße 4-8

73550 Waldstetten (Germany)

Tel: +49 7171 94888-0

Faks: +49 7171 94888-528

Waldstetten, 2021/11/04

Tehnilised andmed

		IVC 60/24-2
Võrgupinge	V	220-240
Sagedus	Hz	1~ 50-60
Maksimaalne võimsus	W	2760
Nominaalvõimsus	W	2400
Paagi maht	l	60
Õhukogus (max) imivooliku nimilaiuse DN40 ja pikkuse 8 m korral	m³/h	195
Õhukogus (max) imivooliku nimilaiuse DN50 ja pikkuse 8 m korral	m³/h	245
Õhukogus (max) imivooliku nimilaiuse DN50 ja pikkuse 3 m korral	m³/h	305
Alarõhk (maks.)	kPa (mbar)	22,4 (224)
Kaitse liik	--	IP X4
Elektrihoitusklass	--	I
Imivooliku liitmik (C-DN/C-ID)	DN	70
INivooliku nimiläbimõõt	DN	40/50
pikkus x laius x kõrgus	mm	970 x 690 x 995
Filtripind	m²	0,95
Tüüpiline töomass	kg	60
Ümbritsev temperatuur (maks.)	°C	+40
Tuvastatud väärtused vastavalt standardile EN 60335-2-69		
Helirõhu tase L_{pA}	dB(A)	73
Ebakindlus K_{pA}	dB(A)	1
Käte/käsivate vibratsiooniväärtus	m/s²	<2,5
Ebakindlus K	m/s²	0,2

Võrgukaabel	H07RN-F 3x1,5 mm²	
	Detaili nr.:	Kaabli pikkus
EU	6.649-915.0	10 m



Pirms ierīces pirmās lietošanas izlasiet instrukcijas oriģinālvalodā, rīkojieties saskaņā ar norādījumiem tajā un uzglabājat to vēlākai izmantošanai vai turpmākiem lietotājiem.

- Pirms pirmās lietošanas obligāti izlasīt norādījumus par drošību Nr. 5.956-249.0!
- Ja netiek ievērota lietošanas instrukcija un drošības norādījumi, aparātā var rasties bojājumi, apdraudot aparāta lietotāja un citu personu drošību.
- Par transportēšanas bojājumiem nekavējoties ziņojiet tirgotājam.

Satura rādītājs

Vides aizsardzība	LV	1
Riska pakāpes	LV	1
Noteikumiem atbilstoša lietošana	LV	1
Simboli uz aparāta	LV	1
Drošības norādījumi	LV	1
Aparāta elementi	LV	2
Ekspluatācijas uzsākšana	LV	2
Apkalpošana	LV	2
Transportēšana	LV	4
Glabāšana	LV	4
Kopšana un tehniskā apkope	LV	4
Paļidzība darbības traucējumu gadījumā	LV	4
Garantija	LV	5
Piederumi un rezerves daļas	LV	5
ES Atbilstības deklarācija	LV	5
Tehniskie dati	LV	6

Vides aizsardzība

	Iepakojuma materiāli ir atkārtoti pārstrādājami. Lūdzu, neizmetiet iepakojumu kopā ar māsaimniecības atkritumiem, bet nogādājiet to vietā, kur tiek veikta atkritumu otrreizējā pārstrāde.
	Nolietotās ierīces satur noderīgus materiālus, kurus iespējams pārstrādāt un izmantot atkārtoti. Baterijas, eļļa un tamlīdzīgas vielas nedrīkst nokļūt apkārtējā vidē. Tādēļ lūdzam izmantot vecās ierīces ar atbilstošu atkritumu savākšanas sistēmu starpniecību.

Informācija par sastāvdaļām (REACH)

Aktuālo informāciju par sastāvdaļām atradīsiet: www.kaercher.com/REACH

Riska pakāpes

⚠ **BĪSTAMI**

Norāde par tieši draudošām briesmām, kuras izraisa smagas traumas vai nāvi.

⚠ **BRĪDINĀJUMS**

Norāde par iespējami draudošām briesmām, kuras var izraisīt smagas traumas vai nāvi.

⚠ **UZMANĪBU**

Norāda uz iespējami bīstamu situāciju, kura var radīt viegļus ievainojumus.

IEVĒRĪBAI

Norāde par iespējami bīstamu situāciju, kura var radīt materiālos zaudējumus.

Noteikumiem atbilstoša lietošana

- Putekļu sūcējs ir paredzēts grīdu un sienu virsmu sausajai un mitrajai tīrīšanai.
- Aparāts ir piemērots sausu, nedegošu, veselībai kaitīgu putekļu sūkšanai; putekļu klase M saskaņā ar EN 60 335–2–69. Ierobežojums: Nav atļauts uzsūkt kancerogēnas vielas.
- Šī ierīce nav piemērota savienošanai ar putekļu radošām mašīnām.
- Šis aparāts ir paredzēts industriālai lietošanai, piem., noliktavu un ražošanas telpās.
- Ierīce nav paredzēta iekraušanai ar celtni.
- Šī ierīce ir piemērota izmantošanai komerciāliem mērķiem, piem., viesnīcās, skolās, slimnīcās, rūpnīcās, veikalos, birojos un nomas biznesā.

Simboli uz aparāta

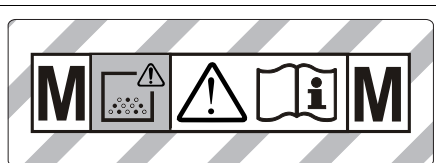

BRĪDINĀJUMS: Šis aparāts satur veselībai kaitīgus putekļus. Tā iztukšošanu un apkopi, ieskaitot putekļu maiņu izņemšanu, drīkst veikt tikai kompetentas personas, kuras valkā piemērotu individuālo aizsargaprīkojumu. Neieslēdziet pirms nav instalēta visa filtru sistēma un nav pārbaudīta apjoma plūsmas kontroles darbība.

	Plakani salocītais filtrs.	
	Pasūtījuma Nr.	6.907-276.0
	Atkritumu maisiņš	
	Pasūtījuma Nr.	9.989-607.0

Drošības norādījumi

⚠ **BĪSTAMI**

- Ja izmantotais gaiss tiek izvadīts atpakaļ telpā, tad telpā ir jābūt pietiekamai gaisa apmaiņas intensitātei L. Lai ievērotu prasītās robežvērtības, atpakaļ novadītā apjoma plūsma drīkst būt maksimāli 50% no svaigā gaisa apjoma plūsmas (telpas apjoms V_R x gaisa apmaiņas intensitāte L_W). Bez īpašiem ventilācijas pasākumiem ir spēkā: $L_W=1h^{-1}$.
- Tikai apmācīts personāls drīkst izmantot ierīci un vielas, kuras ar to paredzēts uzsūkt, kā arī pielietot drošu metodi uzsūktā materiāla likvidēšanai.
- Šī ierīce satur veselībai kaitīgus putekļus. Iztukšošanu un tehnisko apkopi, ieskaitot putekļu savācējmašīnu likvidēšanu, drīkst veikt tikai kvalificēts personāls, kas valkā attiecīgu aizsargaprīkojumu.
- Aparātu nelietot, ja filtrēšanas sistēmai trūkst kādas detaļas.
- Ja ievēro piemērojamie drošības noteikumi, kas attiecas uz apstrādājamo materiālu.

Aparāta elementi

- 1 Tikla kabelis
- 2 Datu plāksnīte
- 3 Filtra tīrīšana
- 4 Plakani salocītais filtrs.
- 5 Sūkšanas galviņa
- 6 Sūkšanas galviņas rokturis
- 7 Labās puses nolaišanas mehānisma atbloķēšanas svira
- 8 Starpgredzens
- 9 Savienojums spiediena izlīdzināšanai
- 10 Netīrumu tvertnes vadruļlītis
- 11 Spiediena izlīdzinātājs
- 12 Netīrumu tvertne
- 13 Kreisās puses nolaišanas mehānisma atbloķēšanas svira
- 14 Rītenītis
- 15 Sūkšanas galviņas fiksators
- 16 Sūkšanas uzgalis
- 17 Savienotājuzmava
- 18 Rāmja vadruļlītis ar stāvbremzi
- 19 Grīdas sprauslas turētājs
- 20 Ritošā daļa
- 21 Savācējtrauks
- 22 Netīrumu tvertnes rokturis
- 23 Sūkšanas caurules turētājs
- 24 Sūkšanas šļūtenes diametra regulēšanas slēdzis
- 25 Kontrollampīņa
- 26 Grozāmais slēdzis
- 27 Filtra pārsegs
- 28 Kabeļa turētājs
- 29 Vadāmais rokturis
- 30 Sūkšanas šļūtenes diametra skala

Eksploatācijas uzsākšana

△ BRĪDINĀJUMS

Nesūkt bez filtrējošā elementa, jo citādi var tikt bojāts sūkšanas motors un rasties briesmas veselībai paaugstinātās smalku putekļu izplūdes dēļ.

- Nostatīt aparātu darba pozīcijā, vajadzības gadījumā nofiksēšanai izmantojot stāvbremzi.
- Ielieciet sūkšanas šļūteni (nav iekļauta piegādes komplektā) sūkšanas uzgalī.
- Pirms darba sākšanas pārbaudiet netīrumu tvertnes piepildījumu un vajadzības gadījumā to iztukšojiet.
- Pārbaudiet, vai netīrumu tvertne ir ievietota atbilstoši instrukcijai.
- Uzlieciet nepieciešamos piederumus (nav iekļauti piegādes komplektā).

Automātiskā sūkšanas jaudas kontrole

Aparāts ir aprīkots ar sūkšanas jaudas kontroles sistēmu. Ja gaisa plūsmas ātrums sūcējšļūtenē samazinās un kļūst lēnāks par 20 m/s, iedegas kontrollampīņa.

Norāde: Kontrollampīņa ik pēc brīža var iedegties arī normālajā darba režīmā (piem., izmantojot sprauslu grīdas sūkšanai), samazinoties gaisa daudzumam (šķērsgriezuma samazinājums) un tādējādi izraisot zemspiediena paaugstināšanos.

Norāde: Šādos gadījumos tas nav jāuztver kā aparāta darbības traucējums, bet gan, kā jau iepriekš minēts, tas norāda uz gaisa daudzuma samazināšanos un zemspiediena paaugstināšanos.

Antistatiskā sistēma

Pa saņemto pieslēguma uzdevu tiek novadīti statiskie lādiņi. Tādējādi ar strāvu vadošiem piederumiem (opcija) tiek novērsta dzirksteļu veidošanās un strāvas triecieni.

Apkalpošana

△ UZMANĪBU

Sūkšanas procesa laikā nekad nedrīkst noņemt plakaniervu filtru.

Sūkšanas pieslēguma noslēgšana

△ BRĪDINĀJUMS

Smalki putekļi rada kaitējumu Jūsu veselībai! Ja noņem sūkšanas šļūteni, sūkšanas pieslēgums ir jānoslēdz.

Attēls A

- Savienotājuzmava precīzi jāievieto sūkšanas pieslēgumā.
- Iebīdīt savienotājuzmavu līdz galam.
- Sūkšanas pieslēgumu stingri sastiprināt ar savienotājuzmavu, pagriežot pa labi.

Norāde: Precīzu savienošanu nodrošina "bajonetsavienojums".

Netīrumu tvertne

Norāde: netīrumu tvertne būtu jāiztukšo, kad tā ir piepildīta līdz aptuveni 3 cm līmenim zem augšējās malas.

- Regulāri pārbaudiet netīrumu tvertnes piepildījumu, jo aparāts neizslēdzas automātiski.

Sausā sūkšana

- Ierīce ir aprīkota ar atkritumu maisiņu, pasūt. Nr. 9.989-607.0 (5 gab.).

Norāde: Izmantojot šo ierīci, iespējams uzsūkt visu veidu putekļus līdz putekļu klasei M. Likumdošana noteikts, ka jāizmanto putekļu savācējmaisnišs (pasūtījuma numuru skatīt "Filtrēšanas sistēmas").

Norāde: Aparāts ir piemērots izmantošanai kā industriālais putekļu sūcējs, lai uzsūktu sausus, nedegošus putekļus maksimāli pieļaujamajā koncentrācijā, kas ir lielāka vai vienāda ar 0,1 mg/m³.

△ UZMANĪBU

No mitrās sūkšanas pārejot uz sauso sūkšanu, jāievēro sekojošais:

Uzsūcot sausus putekļus, kad filtra elements ir mitrs, filtrs tiek nosprostots un tādējādi var kļūt neietojams.

- Mitru filtru pirms lietošanas rūpīgi izžāvējiet vai nomainiet pret sausu filtru.
- Nepieciešamības gadījumā nomainīt filtru, kā tas ir aprakstīts sadaļā "Kopšana un tehniskā apkope".

Atkritumu maisiņa ielikšana

- Nofiksējiet stāvbremzi.

Attēls B

- Augšējā galā uzlieciet spiediena izlīdzinātāju.
- Pavelciet nolaišanas mehānisma atbloķēšanas sviras uz augšu.
- Pavelciet bīdāmo rokturi uz augšu. Tvertne tiek atbloķēta un nolaista uz leju.

Attēls C

- Izvelciet tvertni aiz roktura uz āru.

Attēls D

- Atkritumu maisiņu ielieciet tā, lai tas cieši piegultu tvertnes sienai un pamatnei.
- Uzlieciet utilizācijas maisiņu uz tvertnes.
- Ievietojiet tvertni atpakaļ un nofiksējiet ar bīdāmo rokturi.

△ BRĪDINĀJUMS



Saspiešanas risks! Nobloķēšanas laikā nekādā gadījumā nelikt rokas starp netīrumu tvertni un starpgredzenu vai pacelšanas mehānisma tuvumā. Nobloķējiet tvertni, ar abām rokām pastumjot bīdāmo rokturi.

→ Ielieciet spiediena izlīdzinātāju atpakaļ!

Mitrā sūkšana

Uzmanību: uzsūcot lielus šķidruma daudzumus, pastāvīgi pārbaudiet netīrumu tvertnes piepildījumu, jo tvertne var kļūt pilna dažu stundu laikā un tādējādi netīrumi var iet pāri tvertnes malām.

△ BĪSTAMI

Mitrās sūkšanas laikā nedrīkst uzsūkt veselībai kaitīgus putekļus.

– Uzsūcot slapjus netīrumus, atkritumu maisiņš vienmēr ir jāizņem.

Vispārīgā informācija

△ UZMANĪBU

Ievērojiet noteikumu attīrīšanas vietējos noteikumus.

- Uzsūcot slapjus netīrumus ar sprauslu spraugu tīrīšanai vai tad, ja tiek uzsūkt liels šķidruma daudzums, ieteicams atslēgt "Filtra tīrīšanas" funkciju.
- Pēc mitrās sūkšanas: izžāvējiet plakani salocīto filtru. Tvertni iztīriet ar mitru lupatiņu un izžāvējiet.

Atkritumu maisiņa izņemšana

→ Nofiksējiet stāvbremzi.

Attēls **B**

- Augšējā galā uzlieciet spiediena izlīdzinātāju.
- Pavelciet nolaišanas mehānisma atbloķēšanas sviras uz augšu.
- Pavelciet bīdāmo rokturi uz augšu. Tvertne tiek atbloķēta un nolaista uz leju.

Attēls **C**

→ Izvelciet tvertni aiz roktura uz āru.

Attēls **E**

- Pabīdīet atkritumu maisiņu uz augšu.
- Cieši noslēdziet atkritumu maisiņu ar auklām zem atvēruma.
- Izņemiet atkritumu maisiņu.
- Utilizējiet atkritumu maisiņu saskaņā ar likumu noteikumiem.
- Ievietojiet tvertni atpakaļ un nofiksējiet ar bīdāmo rokturi.

△ BRĪDINĀJUMS



Saspiešanas risks! Nobloķēšanas laikā nekādā gadījumā nelikt rokas starp netīrumu tvertni un starpgredzenu vai pacelšanas mehānisma tuvumā. Nobloķējiet tvertni, ar abām rokām pastumjot bīdāmo rokturi.

→ Ielieciet spiediena izlīdzinātāju atpakaļ!

Grozāmais slēdzis

1	– Ierīce IESLĒGTA – Filtra attīrīšanas sistēma IZSLĒGTA
0	– Ierīce IZSLĒGTA
1	– Ierīce IESLĒGTA – Filtra attīrīšanas sistēma IESLĒGTA

Ierīces ieslēgšana

- Pievienojiet kontaktspraudni kontaktligzdai.
- Ierīci ieslēgt ar grozāmo slēdzi.

Sūkšanas šļūtenes šķērsriezuma iestatīšana

Norāde: Dažāds sūkšanas šļūtenes diametrs ir nepieciešams, lai to būtu iespējams pielāgot piederumdetalju pieslēguma diametram.

→ Ar sūkšanas šļūtenes diametra regulēšanas slēdzi noregulēt minimālo plūsmu.

Skala uzrāda sūkšanas šļūtenes diametru.

Automātiskā filtra iztīrīšana

Ierīcei ir jauna veida dubultā filtra attīrīšanas sistēma, kas ir īpaši efektīva, sūcot smalkus putekļus. Sūkšanas laikā plakani salocītais filtrs ik pēc 7,5 sekundēm tiek automātiski attīrīts ar strauju gaisa plūsmu (pulsējošs troksnis)

Aparāta izslēgšana

- Ierīci izslēgt ar grozāmo slēdzi.
- Izņemt tīkla kontaktdakšu.

Pēc katras lietošanas

Tvertnes iztukšošana (mitrā sūkšana)

→ Nofiksējiet stāvbremzi.

Attēls **B**

- Augšējā galā uzlieciet spiediena izlīdzinātāju.
- Pavelciet nolaišanas mehānisma atbloķēšanas sviras uz augšu.
- Pavelciet bīdāmo rokturi uz augšu. Tvertne tiek atbloķēta un nolaista uz leju.

Attēls **C**

- Izvelciet tvertni aiz roktura uz āru.
- Iztukšojiet tvertni.
- Ievietojiet tvertni atpakaļ un nofiksējiet ar bīdāmo rokturi.

△ BRĪDINĀJUMS



Saspiešanas risks! Nobloķēšanas laikā nekādā gadījumā nelikt rokas starp netīrumu tvertni un starpgredzenu vai pacelšanas mehānisma tuvumā. Nobloķējiet tvertni, ar abām rokām pastumjot bīdāmo rokturi.

→ Ielieciet spiediena izlīdzinātāju atpakaļ!

Atkritumu maisiņa nomaīņa (sausā sūkšana)

→ Ja nepieciešams nomainīt atkritumu maisiņu atbilstoši aprakstam sadaļā „Kopšana un tehniskā apkope”.

Aparāta tīrīšana

→ Aparātu no ārpuses un no iekšpuses iztīriet, to nosūcot no notīrot ar mitru lupatiņu.

Aparāta uzglabāšana

- Aptiniet elektrības kabeli ap kabeļa turētāju.
- Aptiniet sūkšanas šļūteni ap bīdāmo rokturi.
- Grīdas sprauslu un sūkšanas cauruli ievietojiet atiecīgajos turētājos.
- Novietojiet aparātu sausā telpā un nodrošiniet to pret neaļautu lietošanu.

Transportēšana

⚠ **UZMANĪBU**

Savainošanās un bojājumu risks! Transportējot ņemiet vērā aparāta svaru.

- Sūkšanas pieslēguma noslēgšana, skatīt "Lietošana".
- Atbrīvojiet stāvbremzi un stumiet aparātu aiz bīdāmā roktura.
- Lai aparātu pārnestu, satveriet to aiz rāmja, bet nevis aiz bīdāmā roktura.
- Transportējot automašīnā, saskaņā ar spēkā esošajām direktīvām nodrošiniet aparātu pret izslīdēšanu un apgāšanos.

Glabāšana

⚠ **UZMANĪBU**

Savainošanās un bojājumu risks! Uzglabājot ņemiet vērā aparāta svaru.

Šo aparātu drīkst uzglabāt tikai iekšējās telpās.

Kopšana un tehniskā apkope

⚠ **BĪSTAMI**

Pirms visiem darbiem ar ierīci, izslēdziet ierīci un atvienojiet tīkla kontaktdakšu.

Putekļu aizvākšanas mašīnas ir drošības ierīces aizsardzībai pret draudiem Vācijas Veselības un patērētāju tiesību aizsardzības asociācijas noteikumu (BGV A1) nozīmē, vai to novēršanai.

- Veicot tehnisko apkopi, lietotājam ierīce ir jāizjauca, jānotīra un jāapkopj, ciktāl tas ir izpildāms, neradot briesmas ne apkopes personālam, ne citām personām. Atbilstoši drošības pasākumi ietver sevī atināšanu pirms izjaukšanas. Veikt sagatavošanas pasākumus vietējai filtrētai piespiedu atgaisošanai, kur ierīce tikt izjaukta, apkopes vietas tīrīšanai un piemērotai personāla aizsardzībai.
- Pirms ierīces iznešanas no bīstamās zonas tās ārpusē ir jāatdē, izmantojot putekļu sūkšanas paņēmieni, un tīri jānoslauka, vai jāpārstrādā ar blīvējošu materiālu. Visas ierīces detaļas ir uzskatāmas par netīrām, ja tās tiek iznestas no bīstamās zonas. Lai novērstu putekļu izplatīšanos, ir jāveic atbilstoši pasākumi.
- Izpildot tehniskās apkopes un remontdarbus, visi netīrie priekšmeti, kurus nav iespējams apmierinoši notīrīt, ir jāizmet atkritumos. Šādi priekšmeti ir jāutilizē, ievietojot neausrīcīgajos maisos, atbilstoši spēkā esošajām prasībām par šādu atkritumu likvidēšanu.
- Ierīces transportēšanas un tehniskās apkopes laikā iesūkšanas atvere ir jānoslēdz ar savienotājuzstavu.

⚠ **BRĪDINĀJUMS**

Drošības iekārtas briesmu novēršanai regulāri jāpakļauj apkopei. Tas nozīmē, ka rotātajam vai instruētajai personai vismaz reizi gadā jāveic drošības tehnikas darbības pārbaude, piem., jāpārbauda ierīces blīvums, filtra bojājumi, kontrolierīču funkcijas.

⚠ **UZMANĪBU**

Bojājumu risks! Tīrīšanai neizmantojiet silikonu saturošus kopšanas līdzekļus.

- Vienkāršus apkopes un tīrīšanas darbus jūs varat izpildīt patstāvīgi.
- Ierīces virsmu un tvertnes iekšpusē regulāri jātīra ar mitru drānu.

⚠ **BĪSTAMI**

Briesmas veselībai kaitīgu putekļu dēļ. Tehniskās apkopes darbu laikā (piem., mainot filtru) jāvalkā P2 vai augstākas pakāpes respirators un vienreizējs apģērbs.

Plakanrievu filtra nomaīņa

- Atveriet filtra pārsegu.
- Izņemiet plakani salocīto filtru.
- Izlietoto plakani salocīto filtru ievietojiet putekļu ne-caurlaidīgā noslēgtā maisā un utilizējiet atbilstoši likumā noteiktajām prasībām.
- Savākt radušos netīrumus tīrā gaisa ieplūdes pusē.
- Ielikt jaunu plakani salocīto filtru.
- Aizveriet filtra pārsegu, tam dzirdami ir jānofiksējas.

Atkritumu maiņa nomaīņa

- Nofiksējiet stāvbremzi.

Attēls **B**

- Augšējā galā uzlieciet spiediena izlīdzinātāju.
- Pavelciet nolaišanas mehānisma atbloķēšanas sviras uz augšu.
- Pavelciet bīdāmo rokturi uz augšu. Tvertne tiek atbloķēta un nolaista uz leju.

Attēls **C**

- Izvelciet tvertni aiz roktura uz āru.

Attēls **E**

- Pabīdīet atkritumu maisiņu uz augšu.
- Cieši noslēdziet atkritumu maisiņu ar auklām zem atvēruma.
- Izņemiet atkritumu maisiņu.
- Utilizējiet atkritumu maisiņu saskaņā ar likumu noteikumiem.

Attēls **D**

- Jauno atkritumu maisiņu ielieciet tā, lai tas cieši piegultu tvertnes sienai un pamatnei.
- Uzlieciet utilizācijas maisiņu uz tvertnes.
- Ievietojiet tvertni atpakaļ un nofiksējiet ar bīdāmo rokturi.

⚠ **BRĪDINĀJUMS**



Saspiešanas risks! Nobloķēšanas laikā nekādā gadījumā nelikt rokas starp netīrumu tvertni un starpgredzenu vai pacelšanas mehānisma tuvumā. Nobloķējiet tvertni, ar abām rokām pastumjot bīdāmo rokturi.

- Ielieciet spiediena izlīdzinātāju atpakaļ

Palīdzība darbības traucējumu gadījumā

⚠ **BĪSTAMI**

Pirms visiem darbiem ar ierīci, izslēdziet ierīci un atvienojiet tīkla kontaktdakšu.

Norāde: Ja parādās traucējums (piem., filtra plīsums), aparāts nekavējoties jāizslēdz. Pirms atkārtotas ekspluatācijas uzsākšanas traucējums ir jānovērš.

Sūkšanas turbīna nedarbojas

- Pārbaudīt vadu, kontaktdakšu, drošinātāju un kontaktligzdu.
- Ieslēdziet ierīci.

Iesūkšanas spēks samazinās

- Likvidējiet aizsērējumu sūkšanas sprauslā, sūkšanas caurulē, sūkšanas šļūtenē vai plakanrievu filtrā.
- Nomainiet pilno atkritumu maisiņu.
- Pārbaudiet sūkšanas galviņas un tvertnes pareizu novietojumu.
- Pareizi nofiksējiet filtra pārsegu.
- Nomainiet plakanrievu filtru.
- Ielieciet spiediena izlīdzinātāju abos galos.

Putekļu izplūde sūkšanas procesa laikā

- Pārbaudiet plakanrievu filtra pareizu montāžas pozīciju.
- Nomainiet plakanrievu filtru.

Deg sarkana kontrollampiņa

- Veiciet filtra tīrīšanu.
- Nomainiet plakanrievu filtru.
- Pagrieziet slēdzi atbilstoši pareizajam sūkšanas šļūtenes diametram.
- Ja atkritumu maisiņš ir pilns un netiek sasniegta minimālā plūsma, tas ir jānomaina.

Nedarbojas automātiskā filtru tīrīšana

- Nav pievienota sūkšanas šļūtene.
- Izmantotā sūkšanas šļūtene ir par īsu (< 3m) vai tai ir pārāk liels diametrs.
- Informējiet klientu dienestu.

Nevar atslēgt automātisko filtru tīrīšanu

- Informējiet klientu dienestu.

Garantija

Katrā valstī ir spēkā mūsu uzņēmuma atbildīgās sabiedrības izdotie garantijas nosacījumi. Garantijas termiņa ietvaros iespējamos Jūsu iekārtas darbības traucējumus mēs novērsīsim bez maksas, ja to cēlonis ir materiāla vai ražošanas defekts. Garantijas remonta nepieciešamības gadījumā ar pirkumu apliecināšu dokumentu griežieties pie tirgotāja vai tuvākajā pilnvarotāja klientu apkalpošanas dienestā.

Piederumi un rezerves daļas

Izmantot tikai oriģinālos piederumus un oriģinālās rezerves daļas, jo tie garantē drošu un nevainojamu ierīces darbību.

Informāciju par piederumiem un rezerves daļām skatīt www.kaercher.com.

- Piegādes komplektā piederumu nav iekļauti. Piederumi atkarībā no pielietojuma ir jāpasūta atsevišķi.
- Ierīces nevainojamu darbību iespējams nodrošināt tikai ar iesūkšanas šļūteni, kuras nominālais plātums ir DN40 un DN50.
- Rezerves detaļas un piederumus Jūs varat iegādāties pie sava tirdzniecības pārstāvja vai savā firmas KÄRCHER filiālē.

ES Atbilstības deklarācija

Ar šo mēs paziņojam, ka turpmāk minētā iekārta, pamatojoties uz tās konstrukciju un izgatavošanas veidu, kā arī mūsu apgrozībā laistajā izpildījumā atbilst ES direktīvu attiecīgajām galvenajām drošības un veselības aizsardzības prasībām. Iekārtā izdarot ar mums nesaskaņotas izmaiņas, šis paziņojums zaudē savu spēku.

Produkts: Putekšsūcējs sauso un mitro netīrumu sūkšanai

Padomi: 1.576-xxx

Attiecīgās ES direktīvas:

2006/42/EK (+2009/127/EK)

2011/65/ES

2014/30/ES

Piemērotās harmonizētās normas:

EN 55014–1: 2017 + A11: 2020

EN 55014–2: 2015

EN 60335–1

EN 60335–2–69

EN IEC 61000–3–2: 2019

EN 61000–3–3: 2013 + A1: 2019

EN 62233: 2008

EN IEC 63000: 2018

Izmantotie valsts standarti:

-

5.966-010

Apakšā parakstījušās personas rīkojas uzņēmuma vadības uzdevumā un pēc tās pilnvarojuma.



Izpilddirektors
M. Pfister

Kärcher Industrial Vacuuming GmbH
Robert-Bosch-Straße 4-8
73550 Waldstetten (Germany)
Tālr.: +49 7171 94888-0
Fakss: +49 7171 94888-528
Waldstetten, 2021/11/04

Tehniskie dati

		IVC 60/24-2
Barošanas tīkla spriegums	V	220-240
Frekvence	Hz	1~50-60
Maks. jauda	W	2760
Nominālā jauda	W	2400
Tvertnes tilpums	l	60
Gaisa apjoms (maks.) ar iesūkšanas šļūtenes nominālo platumu DN40 un 8 m garumu	m³/h	195
Gaisa apjoms (maks.) ar iesūkšanas šļūtenes nominālo platumu DN50 un 8 m garumu	m³/h	245
Gaisa apjoms (maks.) ar iesūkšanas šļūtenes nominālo platumu DN50 un 3 m garumu	m³/h	305
Zemspiediens (maks.)	kPa (mbar)	22,4 (224)
Aizsardzība	--	IP X4
Aizsardzības klase	--	I
Sūkšanas šļūtenes pieslēgums (C-DN/C-ID)	DN	70
Sūkšanas šļūtenes nominālais diametrs	DN	40/50
Garums x platums x augstums	mm	970 x 690 x 995
Filtra virsma	m²	0,95
Tipiskā darba masa	kg	60
Apkārtējā temperatūra (maks.)	°C	+40
Saskaņā ar EN 60335-2-69 aprēķinātās vērtības.		
Skaņas spiediena līmenis L_{pA}	dB(A)	73
Nenoteiktība K_{pA}	dB(A)	1
Plaukstas-rokas vibrācijas lielums	m/s²	< 2,5
Nenoteiktība K	m/s²	0,2

Tīkla kabelis	H07RN-F 3x1,5 mm²	
	Daļas Nr.	Kabeļa garums
EU	6.649-915.0	10 m



Prieš pirmą kartą pradėdant naudoti prietaisui, būtina atidžiai perskaityti originalią instrukciją, ja vadovautis ir saugoti, kad ją galima būtų naudotis vėliau arba perduoti naujam savininkui.

- Prieš pirmąjį naudojimą, būtina perskaitykite saugos nurodymus Nr. 5.956-249.0!
- Nesilaikant naudojimo instrukcijos ir saugos nurodymų galima sugadinti prietaisą ar sukelti pavojų naudotojui ir kitiems asmenims.
- Pastebėję transportavimo metu apgadintas detales, informukite tiekėją.

Turinis

Aplinkos apsauga	LT	1
Rizikos lygiai	LT	1
Naudojimas pagal paskirtį	LT	1
Simboliai ant prietaiso	LT	1
Saugos reikalavimai	LT	1
Prietaiso dalys	LT	2
Naudojimo pradžia	LT	2
Valdymas	LT	2
Transportavimas	LT	3
Laikymas	LT	4
Priežiūra ir aptarnavimas	LT	4
Pagalba gedimų atveju	LT	4
Garantija	LT	5
Priedai ir atsarginės dalys	LT	5
ES atitikties deklaracija	LT	5
Techniniai duomenys	LT	6

Aplinkos apsauga

	Pakuotės medžiagos gali būti perdirbamos. Neišmeskite pakuočių kartu su buitiniams atliekoms, bet atiduokite jas perdirbti.
	Naudotų prietaisų sudėtyje yra vertingų, antriniam žaliavų perdirbimui tinkamų medžiagų, todėl jie turėtų būti atiduoti perdirbimo įmonėms. Akumulatoriai, alyvos ir panašios medžiagos neturėtų patekti į aplinką. Todėl naudotus prietaisus šalinkite pagal atitinkamą antrinių žaliavų surinkimo sistemą.

Nurodymai apie sudedamąsias medžiagas (REACH)

Aktualią informaciją apie sudedamąsias dalis rasite adresu:

www.kaercher.com/REACH

Rizikos lygiai

⚠ PAVOJUS

Nuoroda dėl tiesioginio pavojaus, galinčio sukelti sunkius kūno sužalojimus ar mirtį.

⚠ ĮSPĖJIMAS

Nuoroda dėl galimo pavojaus, galinčio sukelti sunkius kūno sužalojimus ar mirtį.

⚠ ATSARGIAI

Nurodo galimą pavojų, galintį sukelti lengvus sužalojimus.

DĖMESIO

Nuoroda dėl galimo pavojaus, galinčio sukelti materialinius nuostolius.

Naudojimas pagal paskirtį

- Siurblys skirtas sausai ir drėgnai valyti grindų ir sienų paviršius.
- Prietaisas skirtas sausoms, nedegioms, sveikatai pavojingoms M klasės dulkėms pagal EN 60 335-2-69 valyti. Apribojimas: nesiurbkite kancerogeninių medžiagų.
- Šis prietaisas nepritaikytas jungti prie dulkes generuojančių mašinų.
- Šis prietaisas tinka pramoniniam naudojimui, pvz., sandėliavimo ir gamybos patalpose.
- Šis prietaisas negali būti keliamas kranu.
- Šis prietaisas skirtas komerciniam naudojimui, pvz., viešbučiuose, mokyklose, ligoninėse, gamyklose, parduotuvėse, biuruose ir nuomos versle.

Simboliai ant prietaiso

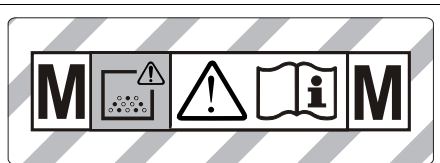

ĮSPĖJIMAS: Šiame prietaise yra sveikatai kenksmingų medžiagų. Ištuštinimo ir techninės priežiūros darbus, įskaitant dulkių maišelio ištuštinimą, gali atlikti tik kompetentingi asmenys su asmens apsaugos priemonėmis. Nejunkite, kol neinstaliuota visa filtrų sistema ir nepatikrinta, ar veikia tūrinės srovės valdiklis.

	Plokščiasis gofruotas filtras	
	Užsakymo Nr.	6.907-276.0
	Dulkių maišelis	
	Užsakymo Nr.	9.989-607.0

Saugos reikalavimai

⚠ PAVOJUS

- Jei išmetamas oras grįžta į patalpą, joje turi būti pakankama oro apykaita. Nustatytoms ribinėms vertėms išlaikyti grįžtančiosios srovės dydis gali sudaryti ne daugiau nei 50% šviežio oro srovės dydžio (patalpos oras V_R x oro apykaita L_W). Be specialių vėdinimo priemonių: $L_W = 1h^{-1}$.
- Dirbti su prietaisu ir medžiagomis, kurioms šis prietaisas naudojamas, taip pat ir šalinti prietaisu surinktas medžiagas leidžiama tik apmokytiems darbuotojams.
- Šiame prietaise yra sveikatai pavojingų dulkių. Ištuštinti prietaisą, jį remontuoti, taip pat šalinti dulkių kamerą gali tik reikiamas saugos priemonės naudojančys specialistai.
- Nenaudokite filtro, jei nesumontuota visa filtravimo sistema.
- Laikykitės saugos reikalavimų, taikomų medžiagoms, su kuriomis dirbate.

Prietaiso dalys

- 1 Elektros laidas
- 2 Duomenų lentelė
- 3 Filtru valymas
- 4 Plokščiasis gofruotas filtras
- 5 Siurblio viršutinė dalis
- 6 Siurbimo galvutės rankena
- 7 Nuleidimo mechanizmo dešinioji atblokavimo svirtis
- 8 Tarpinis žiedas
- 9 Slėgio išlyginimo jungtis
- 10 Nešvarumų talpyklos kreipiamasis ratukas
- 11 Slėgio išlyginimas
- 12 Purvo rezervuaras
- 13 Nuleidimo mechanizmo kairioji atblokavimo svirtis
- 14 Rotorius
- 15 Siurbimo galvutės fiksatorius
- 16 Siurbimo atvamzdžis
- 17 Jungiamoji mova
- 18 Korpuso kreipiamasis ratukas su stovėjimo standžiu
- 19 Antgalio grindims laikiklis
- 20 Važiuklė
- 21 Gaudyklė
- 22 Nešvarumų talpyklos rankena
- 23 Siurbimo vamzdžio laikiklis
- 24 Sukamasis siurbimo žarnos skersmens jungiklis
- 25 Kontrolinė lemputė
- 26 Sukamasis jungiklis
- 27 Filtru dangtelis
- 28 Kabelio laikiklis
- 29 Stūmimo rankena
- 30 Siurbimo žarnos skersmens skalė

Naudojimo pradžia

⚠ **ISPĖJIMAS**

Nesiurbkite be filtro, nes taip galite pažeisti siurblio variklį ir sukelti pavojų sveikatai dėl padidėjusio smulkių dulkių išmetimo.

- ➔ Pastatykite prietaisą į darbo padėtį, jei reikia, įjunkite stovėjimo stabdį.
- ➔ Siurblio žarną (netiekiamą kartu su įrenginiu) įkiškite į siurbimo atvamzdį.
- ➔ Prieš dirbdami, patikrinkite nešvarumų talpyklos užpildymo lygį ir, jei reikia, ištuštinkite ją.
- ➔ Įsitikinkite, ar tinkamai įdėta nešvarumų talpykla.
- ➔ Pritvirtinkite norimą priedą (netiekiami kartu su įrenginiu).

Automatinė siurbimo galios kontrolė

Prietaise sumontuotas siurbimo galios kontrolės įtaisas. Jei oro greitis siurbimo žarnoje nukrenta žemiau 20 m/s, užsidega kontrolinė lemputė.

Pastaba: Įprasto darbo metu (pvz., siurbiant antgalio grindims), kontrolinė lemputė gali kartais užsidegti, kai sumažėja žarna pratekančio oro srautas (sumažėja žarnos skersmuo) ir todėl padidėja slėgis.

Pastaba: Tokiu atveju nefiksuojamas gedimas, o nurodoma, kad (kaip minėta) sumažėjo oro srautas ir padidėjo slėgis.

Antistatinė sistema

Statinė įkrova pašalinama įžemintomis jungtimis. Taip pasirenkami priedai laidininkai apsaugomi nuo kibirkščiavimo ir srovės smūgių.

Valdymas

⚠ **ATSARGIAI**

Siurbimo metu niekada negalima pašalinti plokščiojo klostuoto filtro.

Siurbimo atvamzdžio uždarymas

⚠ **ISPĖJIMAS**

Smulkios dulkės pavojingos sveikatai! Jei nuimate siurbimo žarną, uždarykite siurbimo angą.

Paveikslas **A**

- ➔ Prijungimo įvorę tiksliai įkiškite į siurbimo angą.
- ➔ Įvorę įstumkite iki galo.
- ➔ Sukdami dešinę prijungimo įvorę sandariai uždarykite angą.

Pastaba: tikslumas numatytas pagal jungiamojo kaiščio jungtį.

Purvo rezervuaras

Pastaba: Nešvarumų talpyklą reikia ištuštinti, jei ji užpildyta 3 cm iki viršutinio krašto.

- Reguliariai tikrinkite nešvarumų talpyklos užpildymo lygį, kadangi prietaisas automatiškai neišsijungia.

Sausas valymas

- Prietaise įmontuotas šalinimo maišelis, užsakymo Nr. 9.989-607.0 (5 vnt.).

Pastaba: šiuo prietaisu galima siurbti visokių rūšių iki M klasės dulkes. Remiantis teisės normomis, būtina naudoti dulkių maišelį (užsakymo numeriai pateikti skyriuje „Filtravimo sistemos“).

Pastaba: prietaisas, kaip pramoninis siurblys, tinka sausoms, nedegioms dulkėms, kurių MAK (maksimalios koncentracijos darbo vietoje) reikšmės yra lygios arba didesnės nei 0,1 mg/m³ siurbti.

⚠ **ATSARGIAI**

Pertvarkydami prietaisą iš drėgno į sausą siurbimą atkreipkite dėmesį į toliau pateikiamus dalykus.

Jei siurbdami sausas dulkes naudosite drėgną filtravimo elementą, jis gali užsikimšti ir tapti nebenaudojamas.

- ➔ Prieš naudojimą gerai išdžiovinkite drėgną filtrą arba pakeiskite jį sausu.
- ➔ Jei reikia, pakeiskite filtrą kaip aprašyta skyriuje „Techninė priežiūra ir aptarnavimas“.

Dulkių maišelio montavimas

- ➔ Užfiksukite stovėjimo stabdžius.
- Paveikslas **B**
- ➔ Atjunkite slėgio išlyginimo įtaisą viršuje.
- ➔ Patraukite į viršų nuleidimo mechanizmo atblokavimo svirtį.
- ➔ Patraukite į viršų stūmimo rankeną. Talpykla atblokuojama ir nuleidžiama.

Paveikslas **C**

- ➔ Už rankenos ištraukite talpyklą.

Paveikslas **D**

- ➔ Dulkių maišelį įdėkite taip, kad jis būtų gerai priglundęs prie talpyklos sienelių ir dugno.
- ➔ Užvožkite dulkių maišelį virš kameros.
- ➔ Vėl įdėkite talpyklą ir užblokuokite stūmimo rankeną.

⚠ **ISPĖJIMAS**



Suspaudimo pavojus! Fiksuodami jokiū būdu nelaikykite rankų tarp nešvarumų talpyklos ir tarpinio žiedo ir nekiskite jų prie pakėlimo mechanizmo. Abiem rankomis paimę rankeną užfiksukite nešvarumų talpyklą.

- ➔ Vėl prijunkite slėgio išlyginimo įtaisą.

Drėgnas valymas

Dėmesio: siurbdami didelius skysčių kiekius, reguliariai kontroliuokite purvo rezervuaro užpildymo lygį, kadangi per kelias minutes rezervuaras gali užsipildyti ir dėl išsilieti.

⚠ PAVOJUS

Siurbdami drėgnuoju būdu, neįsiurbkite sveikatai pavojingų dulkių.

- Siurbdami drėgnus nešvarumus, būtinai išimkite dulkių maišelį.

Bendroji informacija

⚠ ATSARGIAI

Laikykitės vietinių nuostatų dėl nuotėkų vandens šalinimo.

- Siurbdami drėgnus nešvarumus antgaliu plyšiams arba kai įsiurbama per didelius skysčių kiekius, rekomenduojama, išjungti funkciją „Filtro valymas“.
- Baigę siurbti drėgnus nešvarumus: Išdžiovinkite plokščiąjį klostuotąjį filtrą. Talpyklą išvalykite drėgna šluoste ir nusauskinkite.

Dulkių maišelio šalinimas

→ Užfiksuokite stovėjimo stabdžius.

Paveikslas **B**

→ Atjunkite slėgio išlyginimo įtaisą viršuje.

→ Patraukite į viršų nuleidimo mechanizmo atblokavimo svirtį.

→ Patraukite į viršų stūmimo rankeną. Talpykla atblokuojama ir nuleidžiama.

Paveikslas **C**

→ Už rankenos ištraukite talpyklą.

Paveikslas **E**

→ Uždėkite utilizavimo maišelį.

→ Utilizavimo maišelį uždarymo juosta sandariai uždarykite angos apačioje.

→ Išimkite dulkių maišelį.

→ Utilizavimo maišelį utilizuokite pagal įstatyminius nuostatus.

→ Vėl įdėkite talpyklą ir užblokuokite stūmimo rankeną.

⚠ ĮSPĖJIMAS



Suspaudimo pavojus! Fiksuodami joki būdu nelaikykite rankų tarp nešvarumų talpyklos ir tarpinio žiedo ir neikiškite jų prie pakėlimo mechanizmo. Abiem rankomis paėmę rankeną užfiksuokite nešvarumų talpyklą.

→ Vėl prijunkite slėgio išlyginimo įtaisą.

Sukamasis jungiklis

1	– Prietaisas ĮJUNGTA – Filtro valymo sistema IŠJUNGTA
0	– Prietaisas IŠJUNGTA
1 <small>Tact²</small>	– Prietaisas ĮJUNGTA – Filtro valymo sistema ĮJUNGTA

Prietaiso įjungimas

→ Įkiškite elektros laido kištuką.

→ Sukamuoju jungiklių įjunkite prietaisą.

Siurbimo žarnos skersmens nustatymas

Pastaba: skirtingi siurblio žarnos diametrai reikalingi priedams pritaikyti prie prijungimo skersmens.

→ Sukamuoju siurbimo žarnos skersmens jungikliu nustatykite mažiausią srovę.

Skalė žymi siurblio žarnos skersmenį.

Automatinis filtro valymas

Jūs siurblyje yra įmontuota naujiška, dviguba filtro valymo sistema, ypač veiksminga valant smulkias dulkes. Plokščiasis klostuotas filtras automatiškai išvalomas kas 7,5 sekundes oro smūgiu (pasigirsta pulsuojančias garsas).

Prietaiso išjungimas

→ Sukamuoju jungiklių išjunkite prietaisą.

→ Ištraukite elektros laido kištuką.

Po kiekvieno naudojimo

Talpyklos ištuštinimas (šlapiasis siurbimas)

→ Užfiksuokite stovėjimo stabdžius.

Paveikslas **B**

→ Atjunkite slėgio išlyginimo įtaisą viršuje.

→ Patraukite į viršų nuleidimo mechanizmo atblokavimo svirtį.

→ Patraukite į viršų stūmimo rankeną. Talpykla atblokuojama ir nuleidžiama.

Paveikslas **C**

→ Už rankenos ištraukite talpyklą.

→ Ištuštinkite kamerą.

→ Vėl įdėkite talpyklą ir užblokuokite stūmimo rankeną.

⚠ ĮSPĖJIMAS



Suspaudimo pavojus! Fiksuodami joki būdu nelaikykite rankų tarp nešvarumų talpyklos ir tarpinio žiedo ir neikiškite jų prie pakėlimo mechanizmo. Abiem rankomis paėmę rankeną užfiksuokite nešvarumų talpyklą.

→ Vėl prijunkite slėgio išlyginimo įtaisą.

Pakeiskite šalinimo maišelį (sausasis siurbimas)

→ Jeigu būtina, pakeiskite filtrą kaip aprašyta punkte „Techninė priežiūra ir aptarnavimas“.

Prietaiso valymas

→ Prietaisą iš vidaus ir išorės nusiurbkite ir nuvalykite drėgna šluoste.

Prietaiso laikymas

→ Apvyniokite maitinimo kabelį apie laikiklį.

→ Apvyniokite siurbimo žarną apie stūmimo rankeną.

→ Grindų antgalį ir siurbimo vamzді įkiškite į laikiklius.

→ Prietaisą palikite sausoje, pašaliniamis neprieinamoje patalpoje.

Transportavimas

⚠ ATSARGIAI

Sužalojimų ir pažeidimų pavojus! Transportuojant prietaisą, reikia atsižvelgti į jo svorį.

→ Uždarykite siurbimo angą, žr. „Valdymas“.

→ Atleiskite stovėjimo stabdžius ir stumkite prietaisą stūmimo rankena.

→ Norėdami perkelti prietaisą, imkite už važiuoklės, bet ne už stūmimo rankenos.

→ Transportuojant įrenginį transporto priemonėse, jį reikia užfiksuoti pagal galiojančius reglamentus, kad neslystų ir neapvirštų.

Laikymas

⚠ **ATSARGIAI**

Sužalojimų ir pažeidimų pavojus! Pastatant laikyti prietaisą, reikia atsižvelgti į prietaiso svorį. Šį prietaisą galima laikyti tik patalpose.

Priežiūra ir aptarnavimas

⚠ **PAVOJUS**

Prieš visus prietaiso priežiūros darbus išjunkite prietaisą ir ištraukite elektros laido kištuką iš tinklo lizdo.

Dulkes šalinantis aparatai pagal BGV A1 (Profesinės asociacijos prevencijos principų nuostatą) yra saugūs, mažo pavojingumo arba nepavojingi įrenginiai.

- Prieš remontuojant prietaisą, jį reikia išmontuoti, išvalyti ir techniškai prižiūrėti taip, kad nekiltų pavojus aptarnaujančiam personalui ir kitiems asmenims. Prieš išmontavimą imkitės reikiamų atsargumo priemonių, įskaitant ir detoksikaciją. Šios priemonės apima lokalų dirbtinį patalpos, kur prietaisas išmontuojamas, vėdinimą filtruojant orą, darbinių paviršių valymą ir tinkamą personalo apsaugą.
- Prieš paimant prietaisą iš pavojingos vietos, nuo jo išorės reikėtų nusiuurbti ir švariai nuvalyti ar hermetiškai surinkti nuodingas dulkes. Paimant prietaiso dalis iš pavojingos vietos, jos turi būti laikomos užterštomis. Reikia imtis tinkamų priemonių, kad būtų išvengta dulkių paskirstymo.
- Visos priežiūros ir remonto darbų metu nepakankamai nuvalytos (dėl kažkokių priežasčių) dalys turi būti išmetamos. Tokios dalys turi būti šalinamos sandariuose maišuose pagal atitinkamus tokių atliekų šalinimo reikalavimus.
- Transportuojant ir aptarnaujant prietaisą siurbimo angą reikia uždaryti prijungiamo įvoro.

⚠ **ISPĖJIMAS**

Nuolat techniškai prižiūrėkite nelaimingų atsitikimų prevencijos saugos įrangą. Tai reiškia, kad ne rečiau nei kartą per metus gamintojas arba kvalifikuotas specialistas turi patikrinti, ar saugiai ir nepriekaištingai veikia ši įranga, pavyzdžiui, ar sandarus prietaisas, ar nepažeistas filtras, ar kontrolinė įranga.

⚠ **ATSARGIAI**

Pažeidimo pavojus! Valymui nenaudokite priežiūros priemonių, kurių sudėtyje yra silikono.

- Paprastus aptarnavimo ir priežiūros darbus galite atlikti patys.
- Prietaiso paviršių ir vidinę rezervuaro pusę reguliariai nuvalykite drėgna šluoste.

⚠ **PAVOJUS**

Žalingos dulksės kelia pavojų sveikatai. Atlikdami technines priežiūros darbus (pavyzdžiui, keisdami filtrą), naudokite P2 ar aukštesnės klasės respiratorių ir vienkartinę aprangą.

Plokščiojo klostuoto filtro keitimas

- Atidarykite filtro dangtelį.
- Išimkite plokščiąjį klostuotą filtrą.
- Panaudoję plokščiąjį klostuotą filtrą, šalinkite sandariame maišelyje laikydamiesi teisės aktų reikalavimų.
- Pašalinkite švaraus oro pusėje susikaupusius nešvarumus.
- Įdėkite naują plokščiąjį klostuotą filtrą.
- Uždarykite filtro dangtelį taip, kad girdimai užsifiksuotų.

Dulkių maišelio keitimas

- Užfiksukite stovėjimo stabdžius.
- Paveikslas **B**
- Atjunkite slėgio išlyginimo įtaisą viršuje.
- Patraukite į viršų nuleidimo mechanizmo atblokavimo svirtį.
- Patraukite į viršų stūmimo rankeną. Talpykla atblokuojama ir nuleidžiama.

Paveikslas **C**

→ Už rankenos ištraukite talpyklą.

Paveikslas **E**

- Uždėkite utilizavimo maišelį.
- Utilizavimo maišelį uždarymo juosta sandariai uždarykite angos apačioje.
- Išimkite dulkių maišelį.
- Utilizavimo maišelį utilizuokite pagal įstatyminius nuostatus.

Paveikslas **D**

- Naują dulkių maišelį įdėkite taip, kad jis būtų gerai priglundęs prie talpyklos sienelių ir dugno.
- Užvožkite dulkių maišelį virš kameros.
- Vėl įdėkite talpyklą ir užblokuokite stūmimo rankeną.

⚠ **ISPĖJIMAS**



Suspaudimų pavojus! Fiksuodami jokiū būdu nelaikykite rankų tarp nešvarumų talpyklos ir tarpinio žiedo ir neikiškite jų prie pakėlimo mechanizmo. Abiem rankomis paėmę rankeną užfiksukite nešvarumų talpyklą.

- Vėl prijunkite slėgio išlyginimo įtaisą.

Pagalba gedimų atveju

⚠ **PAVOJUS**

Prieš visus prietaiso priežiūros darbus išjunkite prietaisą ir ištraukite elektros laido kištuką iš tinklo lizdo.

Pastaba: jei kas nors sugedo (pavyzdžiui, įtrūko filtras), nedelsdami išjunkite prietaisą. Prieš vėl pradėdami naudoti prietaisą, gedimą pašalinkite.

Siurblio turbina neveikia

- Patikrinkite laidą, kištuką, saugiklį ir kištukinį lizdą.
- Įjunkite prietaisą.

Sumažėjo siurbimo jėga

- Pašalinkite susidariusius kamščius iš siurbimo antgalio, siurblio vamzdžio, siurbimo žarnos ar plokščiojo klostuoto filtro.
- Pakeiskite užpildytą dulkių maišelį.
- Patikrinkite, ar tvirtai laikosi siurbimo galva ir rezervuaras.
- Tinkamai užfiksukite filtro dangtelį.
- Pakeiskite plokščiąjį klostuotą filtrą.
- Prijunkite abu slėgio išlyginimo įtaisus.

Siurbimo metu dulksės šalinamos laukan

- Patikrinkite, ar tinkamai įstatytas plokščiasis klostuotas filtras.
- Pakeiskite plokščiąjį klostuotą filtrą.

Kontrolinis indikatorius žiba raudonai

- Išvalykite filtrą.
- Pakeiskite plokščiąjį klostuotą filtrą.
- Sukamąjį jungiklį nustatykite pagal siurbimo žarnos skerspįjūgį.
- Prispildžius utilizavimo maišeliui ir nukrypus nuo mažiausio debito, šis maišelis turi būti pakeistas.

Neveikia automatinė filtro valymo sistema

- Neprijungta siurbimo žarna.
- Naudojama per trumpa (< 3m) arba per didelio skersmens žarna.
- Kreipkitės į klientų aptarnavimo tarnybą.

Neišsijungia automatinio filtro valymo sistema

- Kreipkitės į klientų aptarnavimo tarnybą.

Garantija

Kiekvienoje šalyje galioja mūsų įgaliotų pardavėjų nustatytos garantijos sąlygos. Galimus prietaiso gedimus garantijos galiojimo laikotarpiu pašalinsime nemokamai, jei tokių gedimų priežastis buvo netinkamos medžiagos ar gamybos defektai. Dėl garantinių gedimų šalinimo kreipkitės į savo pardavėją arba artimiausią klientų aptarnavimo tarnybą pateikdami pirkimą patvirtinantį kasos kvitą.

Priedai ir atsarginės dalys

Naudokite tik originalius priedus ir atsargines dalis, taip užtikrinsite, kad prietaisas būtų eksploatuojamas patikimai ir be trikčių.

Informaciją apie priedus ir atsargines dalis rasite čia: www.kaercher.com.

- Komplekte priedų nėra. Atsižvelgiant į naudojimo sritį, priedus reikia užsakyti atskirai.
- Sklandų prietaiso veikimą užtikrina tik DN40 ir DN50 vardinio pločio siurbimo žarna.
- Atsarginės dalis ir priedus gausite iš pardavėjo arba Jūsų KÄRCHER filiale.

ES atitikties deklaracija

Šiuo pareiškiam, kad toliau aprašyto aparato brėžiniai ir konstrukcija bei mūsų į rinką išleistas modelis atitinka pagrindinius ES direktyvų saugumo ir sveikatos apsaugos reikalavimus. Jei mašinos modelis keičiamas su mumis nepasitarus, ši deklaracija nebegalioja.

Gaminys: Drėgno ir sauso valymo siurblys

Tipas: 1.576-xxx

Specialios ES direktyvos:

2006/42/EB (+2009/127/EB)

2011/65/ES

2014/30/ES

Taikomi darnieji standartai:

EN 55014–1: 2017 + A11: 2020

EN 55014–2: 2015

EN 60335–1

EN 60335–2–69

EN IEC 61000–3–2: 2019

EN 61000–3–3: 2013 + A1: 2019

EN 62233: 2008

EN IEC 63000: 2018

Taikomi nacionaliniai standartai:

-

5.966-010

Pasirašantys asmenys yra įgalioti parduotuvės vadovės.

Vadovas
M. Pfister

Kärcher Industrial Vacuuming GmbH
Robert-Bosch-Straße 4-8
73550 Waldstetten (Germany)
Tel.: +49 7171 94888-0
Faks: +49 7171 94888-528
Waldstetten, 2021/11/04

Techniniai duomenys

		IVC 60/24-2
Tinklo įtampa	V	220-240
Dažnis	Hz	1~ 50-60
Maks. galia	W	2760
Nominalioji galia	W	2400
Kameros talpa	l	60
Oro kiekis (didž.), kai įsiurbimo žarnos vardinis plotis DN40 ir ilgis 8 m	m ³ /h	195
Oro kiekis (didž.), kai įsiurbimo žarnos vardinis plotis DN50 ir ilgis 8 m	m ³ /h	245
Oro kiekis (didž.), kai įsiurbimo žarnos vardinis plotis DN50 ir ilgis 3 m	m ³ /h	305
Subatmosferinis slėgis (maks.)	kPa (mbar)	22,4 (224)
Saugiklio rūšis	--	IP X4
Apsaugos klasė	--	I
Siurbimo žarnos jungtis (C-DN/C-ID)	DN	70
Nominalusis žarnos storis	DN	40/50
Ilgis x plotis x aukštis	mm	970×690×995
Filtro plokštuma	m ²	0,95
Tipinė eksploatacinė masė	kg	60
Aplinkos temperatūra (maks.)	°C	+40
Nustatytos vertės pagal EN 60335-2-69		
Garso slėgio lygis L _{PA}	dB(A)	73
Neapibrėžtis K _{PA}	dB(A)	1
Delno/rankos vibracijos poveikis	m/s ²	< 2,5
Nesaugumas K	m/s ²	0,2

Maitinimo kabelis	H07RN-F 3x1,5 mm ²	
	Dalies Nr.:	Kabelio ilgis
EU	6.649-915.0	10 m



Перед першим застосуванням вашого пристрою прочитайте цю оригінальну інструкцію з експлуатації, після цього

дійте відповідно неї та збережіть її для подальшого користування або для наступного власника.

- Перед першим використанням на виробництві обов'язково прочитайте вказівки з техніки безпеки № 5.956-249.0.
- Неслідування інструкції з експлуатації та брошури з правил безпеки може призвести до пошкодження пристрою та небезпеки для користувача та інших людей.
- Якщо виникають пошкодження при транспортуванні, негайно повідомте про це продавця.

Перелік

Захист навколишнього середовища	UK	1
Ступінь небезпеки	UK	1
Правильне застосування	UK	1
Символи на пристрої	UK	1
Правила безпеки	UK	1
Елементи приладу	UK	2
Введення в експлуатацію	UK	2
Експлуатація	UK	2
Транспортування	UK	4
Зберігання	UK	4
Догляд та технічне обслуговування	UK	4
Допомога у випадку неполадок	UK	5
Гарантія	UK	5
Приладдя й запасні деталі	UK	5
Заява про відповідність Європейського співтовариства	UK	6
Технічні характеристики	UK	6

Захист навколишнього середовища

	Матеріали упаковки піддаються переробці для повторного використання. Будь ласка, не викидайте пакувальні матеріали разом із домашнім сміттям, віддайте їх для на переробку.
	Старі пристрої містять цінні матеріали, що можуть використовуватися повторно. Батареї, мастило та схожі матеріали не повинні потрапити у навколишнє середовище. Тому, будь ласка, утилізуйте старі пристрої за допомогою спеціальних систем збору сміття.

Інструкції із застосування компонентів (REACH)

Актуальні відомості про компоненти наведені на веб-вузлі за адресою:

www.kaercher.com/REACH

Ступінь небезпеки

⚠ НЕБЕЗПЕКА

Вказівка щодо небезпеки, яка безпосередньо загрожує та призводить до тяжких травм чи смерті.

⚠ ПОПЕРЕДЖЕННЯ

Вказівка щодо потенційно можливої небезпечної ситуації, що може призвести до тяжких травм чи смерті.

⚠ ОБЕРЕЖНО

Вказівка щодо потенційно небезпечної ситуації, яка може спричинити отримання легких травм.

УВАГА

Вказівка щодо можливої потенційно небезпечної ситуації, що може спричинити матеріальні збитки.

Правильне застосування

- Цей пилосос призначений для вологого та сухо-го очищення підлоги і стін.
- Цей пристрій призначений для всмоктування су-хого, негорючого, шкідливого для здоров'я пилу; клас пилу M згідно EN 60 335–2–69. Обмежен-ня: Забороняється всмоктувати пристроєм кан-церогенних речовин.
- Цей пристрій не підходить для підключення до пилоутворювальних машин.
- Пристрій призначений для застосування у про-мислових умовах, наприклад, в складських це-хах та на виробничих ділянках.
- Пристрій не призначений для перевантаження за допомогою крану.
- Цей пристрій придатний для професійного вико-ристання, наприклад, в готелях, школах, лікар-нях, фабриках, магазинах, офісах і бюро з орен-ди нерухомості.

Символи на пристрої

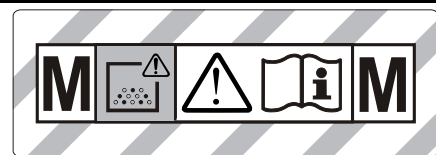

УВАГА: Цей прилад містить небезпечний для здо-ров'я пил. Спорожнювання та технічне обслугову-вання, включаючи видалення пилозбірника, мо-жуть виконувати тільки спеціалісти, що носять відповідні засоби індивідуального захисту. Не включати до повної установки фільтрувальної системи та проведення перевірки функціонуван-ня контролю об'ємної витрати.

	Плоский складчастий фільтр	
	№ замовлення	6.907-276.0
	Мішок для збору відходів	
	№ замовлення	9.989-607.0

Правила безпеки

⚠ НЕБЕЗПЕКА

- Якщо повітря, що виходить з пристрою, знову повертається до приміщення, слід забезпечити достатній рівень вентиляції L у приміщенні. Для того, щоб притримуватись граничних значень, об'ємна витрата має складати максимум 50% приточного повітря (об'єм приміщення V_R x рівень повітряного обміну L_w). Без спеціальних вентиляційних заходів: $L_w = 1h^{-1}$.
- Використання приладу та речовин, що потрібні для роботи приладу, включаючи безпечну утили-зацію використаних матеріалів, може здійсню-вати лише підготовлений персонал зі спеціаль-ним оснащенням.

- Цей прилад містить шкідливий для здоров'я пил. Випорожнення та обслуговування приладу, включаючи зняття резервуару для збору пилу, мають проводитись тільки спеціалістами у відповідному захисному одязі.
- Забороняється використання пристрою без повної системи фільтрації.
- Необхідно слідувати правилам техніки безпеки, які стосуються матеріалів, що всмоктуються.

Елементи приладу

- 1 Мережевий кабель
- 2 Заводська табличка
- 3 Очистка фільтра
- 4 Плоский складчастий фільтр
- 5 Головка всмоктування
- 6 Ручка всмоктувального елемента
- 7 Правий пристрій розблокування механізму відвала
- 8 Переліжне кільце
- 9 З'єднання для пристрою вирівнювання тиску
- 10 Напрямні ролики резервуару для сміття
- 11 Вирівнювання тиску
- 12 Ємкість для бруду
- 13 Лівий пристрій розблокування механізму відвала
- 14 Робоче колесо
- 15 Фіксація головки всмоктування
- 16 Усмоктувальний патрубок
- 17 З'єднувальна муфта
- 18 Напрямний ролик шасі зі стопорним пристроєм
- 19 Тримач насадки для підлоги
- 20 Ходова частина
- 21 Зливна ванна
- 22 Рукотка резервуару для сміття
- 23 Тримач для всмоктувальної трубки
- 24 Поворотний перемикач для поперечного розрізу всмоктувального шлангу
- 25 Контрольні лампи
- 26 Поворотний перемикач
- 27 Кришка фільтра
- 28 Тримач кабелю
- 29 Тягова ручка
- 30 Шкала поперечного розрізу всмоктувального шлангу.

Введення в експлуатацію

⚠ ПОПЕРЕДЖЕННЯ

Слід використовувати прилад з усіма фільтруючими елементами, інакше це призведе до пошкодження мотору всмоктування та небезпеки для здоров'я через підвищений вміст пилу.

- ➔ Привести пристрій у робочий стан. Якщо необхідно, скористатися стопорним пристроєм коліщат.
- ➔ Вставити всмоктувальний шланг (не входить до комплекту постачання) у всмоктувальний патрубок.
- ➔ Перед початком роботи перевірити рівень заповнення резервуару для сміття і випорожнити його при необхідності.
- ➔ Впевнитися, що резервуар для сміття встановлений правильно.
- ➔ Підключити бажане приладдя (не входить до комплекту постачання).

Автоматичний контроль продуктивності всмоктування

Прибор оснащений системою контролю продуктивності всмоктування. Якщо швидкість повітря у трубі всмоктування падає нижче 20 м/с, загоряється контрольна лампа.

Вказівка: Під час звичайного режиму роботи (наприклад, при роботі з форсунок для миття підлог) контрольна лампочка може на короткий час запалитися при скороченні кількості повітря (зменшення поперечного перетину) та збільшенні внаслідок цього недостатнього тиску.

Вказівка: Ці випадки представляють, однак, не збої, а є свідченням того, що, як зазначено вище, кількість повітря зменшується, а тиск падає.

Система антистатик

Статичні заряди видаляються завдяки заземленому сполучному патрубку. Таким чином, виключаються іскріння в враження струмом від електропровідних аксесуарів (опція).

Експлуатація

⚠ ОБЕРЕЖНО

Забороняється видалення складчастого фільтра під час роботи.

Закрити всмоктувальний отвір

⚠ ПОПЕРЕДЖЕННЯ

Небезпека для здоров'я внаслідок наявності дрібно-го пилу. Після видалення всмоктувального шланга слід закрити всмоктувальний патрубок.

Малюнок **A**

- ➔ Встановіть трубку муфту прямо у всмоктувальний елемент.
- ➔ Закрутіть до упору трубку муфту.
- ➔ Поворотом вправо зафіксувати всмоктувальний елемент із трубною муфтою.

Вказівка: Відповідність деталей забезпечується "багнетним з'єднанням".

Резервуар для бруду

Вказівка: Резервуар для сміття слід очищувати, коли він заповнений на 3 см від верхнього краю.

- Слід регулярно перевіряти рівень заповнення резервуару для бруду, оскільки пристрій не викидається автоматично.

Пилосос для сухої очистки

- Пристрій оснащений мішком для збору відходів, номер для замовлення 9.989-607.0 (5 штук).

Вказівка: Цим приладом можна використовувати для збору всіх видів пилу до класу М. Використання мішків для пилу у пилососах (номер для замовлення дивіться у розділі "Фільтрувальні системи") необхідно згідно закону.

Вказівка: Пристрій використовується як промисловий пилосос для збору сухого негорючого пилу зі значеннями МАК (максимальна концентрація на робочому місці) більше 0,1 мг/м³.

⚠ ОБЕРЕЖНО

При переході від вологого до сухого чищення слід прийняти до уваги:

Всмоктування сухого пилу з використанням вологого фільтруючого елемента може призвести до забиття фільтру та зробити його непридатним для подальшого використання.

- Слід добре висушити вологий фільтр або замінити його на сухий.
- У разі потреби слід замінити фільтр, як вказано у розділі "Догляд та технічне обслуговування".

Вставити мішок для збору відходів

→ Зафіксувати стопорні пристрої.

Малюнок **В**

- Від'єднати пристрій для вирівнювання тиску від верхнього кінця.
- Потягнути розблокування механізму відвала наверх.
- Буксирну скобу пересунути наверх. Станеться розблокування і опускання резервуару.

Малюнок **С**

→ Зняти резервуар з рукоятки.

Малюнок **Д**

- Мішок для збору відходів встановити так, щоб він щільно прилягав до стінки та дна резервуару.
- Надіти мішок для збору відходів на резервуар.
- Заново встановити резервуар і зафіксувати за допомогою буксирної скоби.

⚠ **ПОПЕРЕДЖЕННЯ**



Небезпека здавлювання! Під час блокування у жодному випадку не тримати руки між резервуаром для сміття та переліжним кільцем, або поблизу механізму підйомника. Зафіксувати резервуар за допомогою написання двома руками на буксирну скобу.

- Знову приєднати пристрій для вирівнювання тиску.

Вологе прибирання

Увага: Слід постійно контролювати рівень заповнення резервуару для бруду при зборі великої кількості рідини, оскільки заповнення резервуару відбувається протягом декількох секунд і може виникнути його переповнення.

⚠ **НЕБЕЗПЕКА**

В режимі вологого прибирання забороняється всмоктування небезпечного для здоров'я пилу.

- При всмоктуванні вологого забруднення завжди слід знімати мішок для збору відходів.

Загальні положення

⚠ **ОБЕРЕЖНО**

Слідуйте місцевим нормам щодо стічних вод.

- При засмоктуванні вологого бруду насадкою для чищення стиків, а також у тих випадках, коли переважно поглинається велика кількість води, рекомендується відключення функції «Чищення фільтра».
- Після завершення чищення у вологому режимі: Просушити складчастий фільтр. Очистити резервуар за допомогою вологої ганчірки та висушити.

Витягти мішок для збору відходів

→ Зафіксувати стопорні пристрої.

Малюнок **В**

- Від'єднати пристрій для вирівнювання тиску від верхнього кінця.
- Потягнути розблокування механізму відвала наверх.
- Буксирну скобу пересунути наверх. Станеться розблокування і опускання резервуару.

Малюнок **С**

→ Зняти резервуар з рукоятки.

Малюнок **Е**

- Глибоко засунути мішок для збору відходів.
- Герметично закрити мішок для збору відходів нижче отвору за допомогою ущільнювальних смуг.
- Витягти мішок для збору відходів
- Утилізувати мішок для збору відходів відповідно до діючих приписань.
- Заново встановити резервуар і зафіксувати за допомогою буксирної скоби.

⚠ **ПОПЕРЕДЖЕННЯ**



Небезпека здавлювання! Під час блокування у жодному випадку не тримати руки між резервуаром для сміття та переліжним кільцем, або поблизу механізму підйомника. Зафіксувати резервуар за допомогою написання двома руками на буксирну скобу.

- Знову приєднати пристрій для вирівнювання тиску.

Поворотний перемикач

1	– Прилад ВМКН – Система очищення фільтра ВМКН
0	– Прилад ВМКН
1 <small>Tact2</small>	– Прилад ВМКН – Система очищення фільтра ВМКН

Ввімкнення пристрою

- Вставте штепсельну вилку.
- Ввімкнути прилад за допомогою поворотного перемикача.

Встановлення поперечного розрізу всмоктувального шлангу

Вказівка: Необхідні різні поперечні розрізи всмоктувального шлангу, щоб зробити можливим приєднання до різьби елементів додаткового обладнання.

- На поворотному перемикачі встановити мінімальний рівень потоку повітря для поперечного розрізу всмоктувального шлангу.

Шкала відображає поперечний розріз всмоктувального шлангу.

Автоматичне очищення фільтра

Прилад оснащено новою, подвійною системою очищення фільтра, яка особливо ефективна при роботі з дрібним пилом. При цьому за допомогою подачі повітря кожні 7,5 секунд відбувається автоматичне чищення складчастого фільтра (пульсуючий звук).

Вимкнуті пристрої

- Вимкнути прилад за допомогою поворотного перемикача.
- Вітягніть мережеву штепсельну вилку.

Після кожного використання

Спожження баку (вологе прибирання)

- Зафіксувати стопорні пристрої.
- Малюнок **B**
- Від'єднати пристрій для вирівнювання тиску від верхнього кінця.
- Потягнути розблокування механізму відвала наверх.
- Буксирну скобу пересунути наверх. Станеться розблокування і опускання резервуару.

Малюнок **C**

- Зняти резервуар з рукоятки.
- Випорожнити резервуар.
- Заново встановити резервуар і зафіксувати за допомогою буксирної скоби.

⚠ ПОПЕРЕДЖЕННЯ



Небезпека здавлювання! Під час блокування у жодному випадку не тримати руки між резервуаром для сміття та переліжним кільцем, або поблизу механізму підйомника. Зафіксувати резервуар за допомогою написання двома руками на буксирну скобу.

- Знову приєднати пристрій для вирівнювання тиску.

Заміна мішка для сміття (сухе прибирання)

- У разі необхідності замінити мішок для сміття, як зазначено у розділі «Догляд та технічне обслуговування».

Очистка пристрою

- Очистити прилад зовні та всередині за допомогою пилососа та протерти його вологим рушником.

Зберігати пристрій

- Обмотати мережевий кабель довкола тримача кабелю.
- Обмотати всмоктувальний шланг довкола буксирної скоби.
- Помістити насадку для підлоги і всмоктувальну трубку у відповідні тримачі.
- Зберігайте пристрій у сухому приміщенні та захищайте від недозволеного використання.

Транспортування

⚠ ОБЕРЕЖНО

Небезпека отримання травм та ушкоджень! При транспортуванні слід звернути увагу на вагу пристрою.

- Закрити всмоктувальний патрубков, див. "Обслуговування".
- Опустити стоянкове гальмо та встановити пристрій на буксирну скобу.
- Для завантаження пристрій слід брати за шасі, а не за буксирну скобу.
- При перевезенні апарату в транспортних засобах слід враховувати місцеві діючі державні норми, направлені на захист від ковзання та перекидання.

Зберігання

⚠ ОБЕРЕЖНО

Небезпека отримання травм та ушкоджень! При зберіганні звернути увагу на вагу пристрою. Цей прилад має зберігатися лише у внутрішніх приміщеннях.

Догляд та технічне обслуговування

⚠ НЕБЕЗПЕКА

До проведення будь-яких робіт слід вимкнути пристрій та витягнути штекер.

Машини для збору пилу є пристроями забезпечення безпеки для запобігання або усунення небезпеки відповідно до BGV A1.

- Для проведення обслуговування пристроєм користувачем, його слід розібрати, прочистити та провести обслуговування, якщо це можливо виконати, не створюючи небезпеки для обслуговуючого персоналу або інших людей. Слід застосувати засоби безпеки щодо обеззараження перед розбором пристрою. Забезпечити місцеву фільтрацію примусової витяжної вентиляції у місці, де проводиться розбирання пристрою, а також очистку місця обслуговування та достатній захист персоналу.
- Зовнішню частину пристрою слід знезаразити шляхом використання всмоктуючих приладів та протерти, або обробити ущіплюючим засобом до того, як його буде вивезено з небезпечної зони. Усі частини приладу слід розцінювати забрудненими після того, як прилад було вивезено з небезпечної зони. Необхідно ужити всі заходи щоб уникнути розповсюдження пилу.
- При проведенні обслуговування або ремонту приладу усі забруднені деталі, які неможливо очистити належним чином, слід викинути. Такі предмети мають бути поміщені у непроникні мішки та утилізовані у відповідності до розпоряджень щодо утилізації таких відходів.
- Отвір для всмоктування необхідно закрити трубною муфтою при перевезенні та обслуговуванні приладу.

⚠ ПОПЕРЕДЖЕННЯ

Слід постійно слідувати правилам безпеки для запобігання небезпеки. Це означає, що слід принаймні один раз на рік виробник або його представник має перевіряти технічну безпеку роботи приладу, наприклад, герметичність приладу, пошкодження фільтра, робота контрольних приладів.

⚠ ОБЕРЕЖНО

Небезпека ушкодження! Не використовувати засоби для чищення с вмістом силікону.

- Прості роботи з технічного обслуговування та догляду Ви можете виконувати самостійно.
- Зовнішню поверхню приладу та внутрішню сторону резервуару слід регулярно протирати вологою ганчіркою.

⚠ НЕБЕЗПЕКА

Існує небезпека, викликана шкідливим для здоров'я пилом. В ході проведення технічного обслуговування приладу (наприклад, заміна фільтра) слід одягати респіратор P2 або вищого ступеня захисту та захисний одяг.

Заміна складчастого фільтра

- Відкрити кришку фільтра.
- Витягнути складчастий фільтр.
- Використати складчасті фільтри з пілонепрохідного закритого мішка утилізуйте згідно з вимогами закону.
- Видаліть бруд зі сторони подачі чистого повітря.
- Встановіть новий складчастий фільтр.
- Закрити кришку фільтра так, щоб було чути щиклик.

Замінити мішок для збору відходів

- Зафіксувати стопорні пристрої.
- Малюнок **В**
- Від'єднати пристрій для вирівнювання тиску від верхнього кінця.
- Потягнути розблокування механізму відвала наверх.
- Буксирну скобу пересунути наверх. Станеться розблокування і опускання резервуару.

Малюнок **С**

- Зняти резервуар з рукоятки.

Малюнок **Е**

- Глибоко засунути мішок для збору відходів.
- Герметично закрити мішок для збору відходів нижче отвору за допомогою ущільнювальних смуг.
- Витягти мішок для збору відходів
- Утилізувати мішок для збору відходів відповідно до діючих приписань.

Малюнок **Д**

- Новий мішок для збору відходів встановити так, щоб він щільно прилягав до стінки та дна резервуару.
- Надіти мішок для збору відходів на резервуар.
- Заново встановити резервуар і зафіксувати за допомогою буксирної скоби.

⚠ ПОПЕРЕДЖЕННЯ



Небезпека здавлювання! Під час блокування у жодному випадку не тримати руки між резервуаром для сміття та переліжним кільцем, або поблизу механізму підйомника. Зафіксувати резервуар за допомогою натиснення двома руками на буксирну скобу.

- Знову приєднати пристрій для вирівнювання тиску.

Допомога у випадку неполадок

⚠ НЕБЕЗПЕКА

До проведення будь-яких робіт слід вимкнути пристрій та витягнути штекер.

Вказівка: В разі виникнення неполадки (напр., розрив фільтра) пристрій слід негайно вимкнути. Перед повторним використанням неполадки повинні бути усунуті.

Всмоктувальна турбіна не працює

- Перевірте провід, штепсельну вилку, запобіжник та розетку.
- Включіть пристрій.

Знизилась сила всмоктування

- Видалити сміття з всмоктувального сопла, всмоктувальної трубки, всмоктувального шланга або складчастого фільтра.
- Замінити заповнений мішок для збору відходів.
- Перевірити правильність розташування всмоктувальної голівки та резервуару.
- Правильно зафіксувати кришка фільтра.
- Замініть складчастий фільтр.
- Встановити пристрій для вирівнювання тиску на обох кінцях.

При всмоктуванні виходить пил

- Перевірити правильність установки складчастого фільтра.
- Замініть складчастий фільтр.

Контрольна лампочка горить червоним кольором

- Виконати очищення фільтру.
- Замініть складчастий фільтр.
- Встановіть поворотний перемикач на правильний поперечний розріз шлангу.
- При заповненому мішку для збору відходів та перевищенні середньої об'ємної витрати, фільтр необхідно замінити.

Не виконується автоматичне чищення фільтра

- Всмоктувальний шланг не підключений.
- Подовжувач для всмоктувального шланга дуже короткий (< 3 м) або дуже широкий.
- Звернутися до служби підтримки користувачів.

Автоматичне чищення фільтра не викликається

- Звернутися до служби підтримки користувачів.

Гарантія

У кожній країні діють умови гарантії, наданої відповідною фірмою-продавцем. Неполадки в роботі пристрою ми усуваємо безкоштовно протягом терміну дії гарантії, якщо вони викликані браком матеріалу чи помилками виготовлення. У випадку чинної гарантії звертіться до продавця чи в найближчий авторизований сервісний центр з документальним підтвердженням покупки.

Приладдя й запасні деталі

Слід використовувати лише оригінальні комплектуючі та оригінальні запасні деталі, тому що саме вони гарантують безпечну та безперебійну експлуатацію приладу.

Інформація щодо комплектуючих та запасних деталей міститься на сайті www.kaercher.com.

- Додаткове обладнання не входить до обсягу поставання. Додаткове обладнання, необхідне залежно від передбачуваної роботи, слід замовляти окремо.
- Безперебійне функціонування пристрою забезпечується лише в разі використання всмоктувального шланга номінальним діаметром DN40 та DN50.
- Запасні частини та спеціальне обладнання Ви зможете отримати у Вашого дилера або у філіалі фірми KÄRCHER.

Заява при відповідність Європейського співтовариства

Цим ми повідомляємо, що нижче зазначена машина на основі своєї конструкції та конструктивного виконання, а також у випущеній у продаж моделі, відповідає спеціальним основним вимогам щодо безпеки та захисту здоров'я представлених нижче директив ЄС. У випадку неузгодженої з нами зміни машини ця заява втрачає свою силу.

Продукт: Пилосос для сухого та вологого всмоктування

Тип: 1.576-xxx

Відповідна директива ЄС

2006/42/ЄС (+2009/127/ЄС)

2011/65/ЄС

2014/30/ЄС

Прикладні гармонізуючі норми

EN 55014-1: 2017 + A11: 2020

EN 55014-2: 2015

EN 60335-1

EN 60335-2-69

EN IEC 61000-3-2: 2019

EN 61000-3-3: 2013 + A1: 2019

EN 62233: 2008

EN IEC 63000: 2018

Запропоновані національні норми

-

5.966-010

Ті, хто підписалися діють за запитом та дорученням керівництва.



Член товариства, що має організаційно-розпорядчі функції
M. Pfister

Kärcher Industrial Vacuuming GmbH
Robert-Bosch-Straße 4-8
73550 Waldstetten (Germany)
Тел.: +49 7171 94888-0
Факс: +49 7171 94888-528
Waldstetten, 2021/11/04

Технічні характеристики

		IVC 60/24-2
Номінальна напруга	В	220-240
Частота	Гц	1~ 50-60
Макс. потужність	Вт	2760
Номінальна потужність	Вт	2400
Місткість резервуару	л	60
Кількість повітря (макс.) при номінальному діаметрі всмоктувального шланга DN40 і довжині 8 м	м³/ч	195
Кількість повітря (макс.) при номінальному діаметрі всмоктувального шланга DN50 і довжині 8 м	м³/ч	245
Кількість повітря (макс.) при номінальному діаметрі всмоктувального шланга DN50 і довжині 3 м	м³/ч	305
Нижній тиск (макс.)	кПа (мбар)	22,4 (224)
Ступінь захисту	--	IP X4
Клас захисту	--	I
Гніздо під'єднання шлангу(C-DN/C-ID)	DN	70
Номінальний діаметр всмоктувального шланга	DN	40/50
Довжина x ширина x висота	мм	970 x 690 x 995
Поверхня фільтра	м²	0,95
Типова робоча вага	кг	60
Температура навколишнього середовища (макс.)	°С	+40
Значення встановлено згідно стандарту EN 60335-2-69		
Рівень шуму L _{рА}	дБ(А)	73
Небезпека K _{рА}	дБ(А)	1
Значення вібрації рука-плече	м/с²	<2,5
Небезпека K	м/с²	0,2

Мережний кабель	H07RN-F 3x1,5 mm²	
	№ деталі	Довжина кабелю
EU	6.649-915.0	10 м



THANK YOU!
MERCI! DANKE! ¡GRACIAS!



Registrieren Sie Ihr Produkt und profitieren Sie von vielen Vorteilen.

Register your product and benefit from many advantages.

Enregistrez votre produit et bénéficiez de nombreux avantages.

Registre su producto y aproveche de muchas ventajas.

www.kaercher.com/welcome



Bewerten Sie Ihr Produkt und sagen Sie uns Ihre Meinung.

Rate your product and tell us your opinion.

Évaluer votre produit et dites-nous votre opinion.

Reseñe su producto y díganos su opinión.

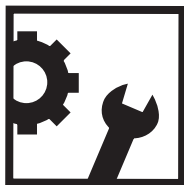

www.kaercher.com/dealersearch

Alfred Kärcher SE & Co. KG

Alfred-Kärcher-Str. 28-40

71364 Winnenden (Germany)

Tel.: +49 7195 14-0

Fax: +49 7195 14-2212

