

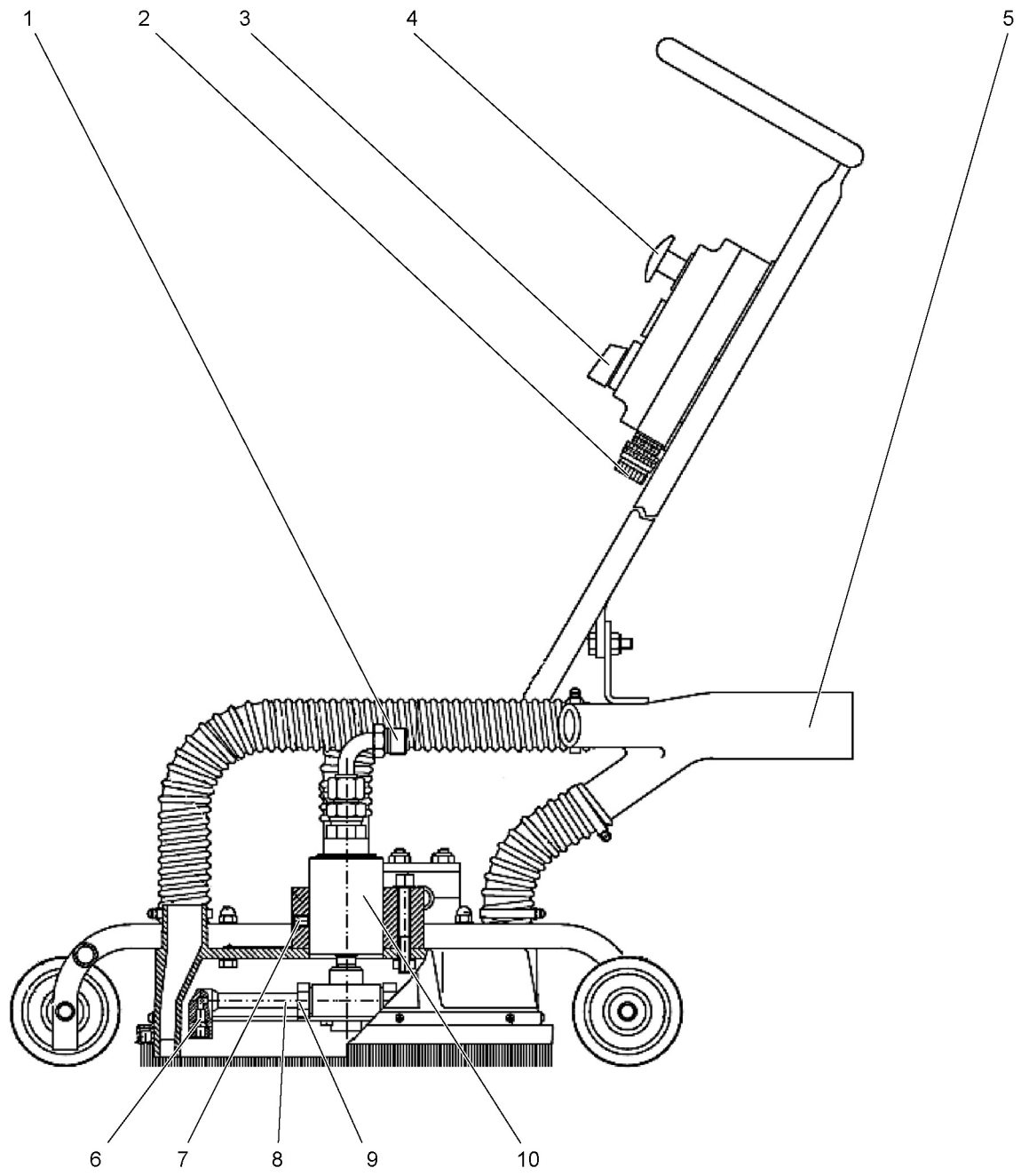

Deutsch	3
English	6
Français	9
Italiano	12
Nederlands	15
Español	18
Português	21
Dansk	24
Norsk	27
Svenska	30
Suomi	33
Ελληνικά	36
Türkçe	39
Русский	42
Magyar	46
Čeština	49
Slovenščina	52
Polski	55
Românește	58
Slovenčina	61
Hrvatski	64
Srpski	67
Български	70
Eesti	73
Latviešu	76
Lietuviškai	79
Українська	82







Lesen Sie vor der ersten Benutzung Ihres Zubehörs diese Sicherheitshinweise, handeln Sie danach und bewahren Sie diese für späteren Gebrauch oder für Nachbesitzer auf.

Inhaltsverzeichnis

Inhaltsverzeichnis	DE	1
Geräteelemente	DE	1
Bestimmungsgemäße Verwendung	DE	1
Umweltschutz	DE	1
Vor Inbetriebnahme	DE	2
Inbetriebnahme	DE	2
Außerbetriebnahme	DE	2
Lagerung	DE	2
Pflege und Wartung	DE	2
Hilfe bei Störungen	DE	2
Technische Daten	DE	3

Geräteelemente

Abbildung siehe Seite 2

- 1 Hochdruckanschluss aM24x1,5 24°DK
- 2 Anschluss Steuerkabel
- 3 Schalter Hochdruck
- 4 NOT AUS-Taster
- 5 Sauganschluss DN 70
- 6 Düse
- 7 Gewindestift
- 8 Düsenarm
- 9 Druckschraube
- 10 Drehdurchführung

Bestimmungsgemäße Verwendung

Dieses Zubehör ausschließlich verwenden

- in Verbindung mit WOMA Hochdruckwasserstrahlmaschinen
- zum Reinigen und Abtragen mit Hochdruckwasserstrahl

Umweltschutz



Die Verpackungsmaterialien sind recyclebar. Bitte werfen Sie die Verpackungen nicht in den Hausmüll, sondern führen Sie diese einer Wiederverwertung zu.

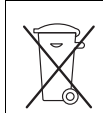

Altgeräte enthalten wertvolle recyclingfähige Materialien, die einer Verwertung zugeführt werden sollten. Batterien, Öl und ähnliche Stoffe dürfen nicht in die Umwelt gelangen. Bitte entsorgen Sie Altgeräte deshalb über geeignete Sammelsysteme.

Hinweise zu Inhaltsstoffen (REACH)

Aktuelle Informationen zu Inhaltsstoffen finden Sie unter:
www.kaercher.de/REACH

Sicherheitshinweise

- Die an dem Zubehör angebrachten Warn- und Hinweisschilder geben wichtige Hinweise für den gefahrlosen Betrieb.
- Neben den Hinweisen in der Betriebsanleitung müssen die allgemeinen Sicherheits- und Unfallverhütungsvorschriften des Gesetzgebers berücksichtigt werden.

Gefahrenstufen

⚠ GEFAHR

Hinweis auf eine unmittelbar drohende Gefahr, die zu schweren Körperverletzungen oder zum Tod führt.

⚠ WARNUNG

Hinweis auf eine möglicherweise gefährliche Situation, die zu schweren Körperverletzungen oder zum Tod führen kann.

⚠ VORSICHT

Hinweis auf eine möglicherweise gefährliche Situation, die zu leichten Verletzungen führen kann.

ACHTUNG

Hinweis auf eine möglicherweise gefährliche Situation, die zu Sachschäden führen kann.

Kabel und Schlauchleitungen

⚠ GEFAHR

- Kabel und Schlauchleitungen vor jedem Betrieb auf Schäden prüfen. Beschädigte Kabel und Schlauchleitungen unverzüglich durch autorisierten Kundendienst austauschen lassen.
- Kabel und Schlauchleitungen oder deren Verlängerungen nicht durch Überfahren, Quetschen, Zerren oder dergleichen verletzen oder beschädigen. Diese vor Hitze, Öl und scharfen Kanten schützen.

Wasseranschluss

⚠ GEFAHR

- Die Verschraubung aller Anschlussschläuche muss dicht sein.

Anwendung

⚠ GEFAHR

- Niemals allein arbeiten!
- Aus Sicherheitsgründen muss bei der Bedienung des Gerätes immer eine zweite Person anwesend sein, um im Notfall das Gerät außer Betrieb zu setzen und gegebenenfalls Hilfe zu holen.
- Hochdruckstrahlen können bei unsachgemäßem Gebrauch gefährlich sein. Der Strahl darf nicht auf Personen, Tiere, elektrische Ausrüstung oder auf das Gerät selbst - auch nicht zur Reinigung - gerichtet werden.
- Der Benutzer hat das Zubehör bestimmungsgemäß zu verwenden. Er hat die örtlichen Gegebenheiten zu berücksichtigen und beim Arbeiten mit dem Gerät auf Personen im Umfeld zu achten.
- Zubehör mit den Arbeitseinrichtungen vor Benutzung auf ordnungsgemäßen Zustand und Betriebssicherheit prüfen. Zubehör nicht benutzen, wenn Kabel, Schlauchleitungen oder wichtige Teile beschädigt sind.
- Arbeitsbereiche (Spritzbereiche) und das Arbeitsumfeld deutlich sichtbar gegen unbefugtes Betreten während des Arbeitens sichern, Warnschilder und Absperrungen aufstellen.
- Bei Strahlarbeiten darf sich außer dem Bediener niemand im Umkreis von 10 m um die Strahleinrichtung aufhalten.
- Bei Müdigkeit, gesundheitlicher Beeinträchtigung, unter Einfluss von Alkohol oder Medikamenten das Gerät nicht benutzen.
- Niemals mit lösungsmittelhaltigen Flüssigkeiten oder unverdünnten Säuren und Lösungsmitteln arbeiten! Dazu zählen z.B. Benzin, Farbverdünner oder Heizöl. Der Sprühnebel ist hochentzündlich, explosiv und giftig. Kein Aceton, unverdünnte Säuren und Lösungsmittel verwenden, da sie die am Zubehör verwendeten Materialien angreifen.
- Zubehör nicht bei Temperaturen unter 0 °C betreiben.
- Nur Schlauchleitungen, Spritzeinrichtungen und Zubehör verwenden, die für den maximalen Betriebsdruck des Gerätes zugelassen sind.
- Die Hochdruckwasserstrahlmaschine muss gegen Drucküberschreitung auf diesen Wert abgesichert werden.
- Mehrere Spritzeinrichtungen an einer Hochdruckwasserstrahlmaschine dürfen nur dann gleichzeitig betrieben werden, wenn beim Öffnen oder Schließen einzelner Spritzeinrichtungen bei den übrigen keine gefährlichen Rückstoßveränderungen auftreten können.
- Je nach verwendetem Zubehör entstehen Handarmbeschleunigungswerte $>2,5 \text{ m/s}^2$. Längere Benutzungsdauer des Gerätes kann zu vibrationsbedingten Durchblutungsstörungen in den Händen führen. Eine allgemein gültige Dauer für die Benutzung kann nicht festgelegt werden, weil diese von mehreren Einflussfaktoren abhängt:
Persönliche Veranlagung zu schlechter Durchblutung (häufig kalte Finger, Fingerkribbeln).

Niedrige Umgebungstemperatur. Warme Handschuhe zum Schutz der Hände tragen.

Festes Zugreifen behindert die Durchblutung.

Ununterbrochener Betrieb ist schlechter als durch Pausen unterbrochener Betrieb.

Bei regelmäßiger, langandauernder Benutzung des Gerätes und bei wiederholtem Auftreten entsprechender Anzeichen (zum Beispiel Fingerkribbeln, kalte Finger) empfehlen wir eine ärztliche Untersuchung.

- Beim Einsatz des Zubehörs in Gefahrenbereichen (z. B. Tankstellen) entsprechende Sicherheitsvorschriften beachten. Der Betrieb in explosionsgefährdeten Bereichen ist untersagt.
- Abzugshebel der Pistole bei Betrieb nicht festklemmen.

⚠ WARNUNG

- Bei Verwendung von Reinigungsmitteln Sicherheitsdatenblatt des Reinigungsmittel-Herstellers zu beachten, insbesondere die Hinweise zur persönlichen Schutzausrüstung.
- Vor der Reinigung muss eine Risikobeurteilung der zu reinigenden Oberfläche vorgenommen werden, um Sicherheits- und Gesundheitsschutzanforderungen zu ermitteln. Es sind entsprechend notwendige Schutzmaßnahmen zu ergreifen.
- Asbesthaltige und andere Materialien, die gesundheitsgefährdende Stoffe enthalten, dürfen nicht abgespritzt werden.
- Zubehör nach dem Heißwasserbetrieb abkühlen lassen oder Gerät kurz im Kaltwasserbetrieb betreiben.

Persönliche Schutzausrüstung

⚠ WARNUNG

- Der Bediener muss Schutzkleidung tragen, die speziell für den Einsatz mit Hochdruckwasserstrahlmaschinen entwickelt wurde. CE-zertifizierte Schutzkleidung aus Dyneema-Fiber bietet einen testierten Schutz bei Einsatz von starren oder rotierenden Düsen bis zu 3.000 bar/45K psi.
- Beim Arbeiten und Aufenthalt in der Nähe des Arbeitsbereiches muss folgende Schutzkleidung komplett getragen werden:

	Schutzhelm mit Schutzscheibe
	
	Schutzbrille
	Kapselgehörschutz
	Schutzhandschuhe
	Schutzjacke Schutzlatzhose
	Spezial-Sicherheitsstiefel mit Mittelfußschutz

Sicherheitseinrichtungen

⚠ WARNUNG

Sicherheitseinrichtungen dienen dem Schutz des Benutzers und dürfen nicht verändert oder umgangen werden.

Vor Inbetriebnahme

Anschlüsse und Bedieneinheit

- ➔ Vor der Montage alle Gewinde mit Anti-Seize-Montagepaste (Material-Nr. 9.892-362.0) bestreichen.
- ➔ HD-Schlauch, Steuerkabel Fernbedienung und Saugschlauch anschließen.
Abbildungen siehe Seite 2

Grundeinstellung

Um eine optimale Reinigungsleistung zu erzielen, muss das Gerät an den jeweiligen Einsatzfall angepasst werden.

Abbildung siehe Seite 2

- ➔ 4 Gewindestifte lösen, um die Höhe der Düsenarme über dem Boden einzustellen.
- ➔ Die Drehzahl wird durch den Anstellwinkel der Düsen eingestellt.
Anstellwinkel der Düsen in einem maximalen Bereich von 15° in oder gegen Drehrichtung einstellen.
- ➔ Druckschraube Düsenarme lösen und Düsenarme in die gewünschte Position drehen.
Darauf achten, dass gegenüberliegende Düsenarme um den gleichen Verdrehwinkel, aber in die entgegengesetzte Richtung verdreht werden.

Inbetriebnahme

- ➔ Hochdruckwasserstrahlmaschine einschalten.
- ➔ Durch Betätigen des Schalter Hochdruck (Stellung 1) wird der Floormaster eingeschaltet.

Außerbetriebnahme

- ➔ Durch Betätigen des Schalter Hochdruck (Stellung 0) wird der Floormaster ausgeschaltet.
- ➔ Hochdruckwasserstrahlmaschine ausschalten.

Lagerung

- ➔ Zubehör sofort nach Betriebsende in einem frostgeschützten Raum lagern.

Pflege und Wartung

⚠ GEFAHR

Vor allen Arbeiten an Gerät und Zubehör Hochdruckwasserstrahlmaschine ausschalten und Hochdrucksystem drucklos machen.

Wartung nach 350 Betriebsstunden

⚠ GEFAHR

Diese Wartung darf aus Sicherheitsgründen nur vom Kundendienst durchgeführt werden.

Für diese Wartungsarbeit muss die Drehdurchführung demontiert werden.

- ➔ Getriebefett FAG Arcanol Multitop WOMA Material-Nr. 9.890-521.0 verwenden.
- ➔ Lager reinigen und nachfetten, gegebenenfalls erneuern.
- ➔ Alle Dichtungen, Wellendichtring und gegebenenfalls erneuern.
- ➔ Zubehör alle 12 Monate durch den Kundendienst auf ordnungsgemäßen Zustand überprüfen lassen.

Hilfe bei Störungen

⚠ GEFAHR

Störungen dürfen aus Sicherheitsgründen nur vom Kundendienst oder speziell geschultem Personal behoben werden.

Technische Daten

FloorMaster 1000-E-24V		
Betriebsdruck (max.)	bar	1000
Arbeitsdrehzahl	1/min	1500
Zulässige Rückstoßkraft (max.)	N	160
Mediumtemperatur (max.)	°C	100
Arbeitsbreite	mm	300
Gewicht	kg	23
Steuerspannung	VDC	24
Anzahl der Düsen		2
Verwendbare Düsen	Form	4 Rundstrahl oder 19 Flachstrahl
Hochdruckanschluss		aM24X1,5 24° DK
Düsendurchmesser bei: 600 bar und 28 l/min 800 bar und 21 l/min		2 x 0,90 mm Form 4 oder 2 x 1,10 mm Form 19 30° 2 x 0,70 mm Form 4 oder 2 x 0,80 mm Form 19 30°

 Please read these safety instructions prior to the initial use of your accessory, proceed accordingly and store them for later reference or other users.

Contents

Device elements	EN	1
Proper use	EN	1
Environmental protection	EN	1
Before Startup	EN	2
Start up	EN	2
Shutting down	EN	2
Storage	EN	2
Maintenance and care	EN	2
Troubleshooting	EN	2
Specifications	EN	3

Device elements

- Illustration on Page 2
- 1 High-pressure connection aM24x1.5 24°DK
 - 2 Connection control cable
 - 3 Switch high pressure
 - 4 EMERGENCY STOP pushbutton
 - 5 Suction connection DN 70
 - 6 Nozzle
 - 7 Set screw
 - 8 Nozzle arm
 - 9 Pressure screw
 - 10 Rotating grommet

Proper use

- Use these accessories exclusively
- in connection with WOMA high-pressure water jet machines
 - for cleaning and stripping by means of high-pressure water jet

Environmental protection



The packaging material can be recycled. Please do not throw the packaging material into household waste; please send it for recycling.



Old appliances contain valuable materials that can be recycled; these should be sent for recycling. Batteries, oil, and similar substances must not enter the environment. Please dispose of your old appliances using appropriate collection systems.

Notes about the ingredients (REACH)

You will find current information about the ingredients at:
www.kaercher.com/REACH

Safety instructions

- Warning and information signs attached to the accessories provide important information for safe operation.
- Apart from the notes contained herein the general safety provisions and rules for the prevention of accidents of the legislator must be observed.

Hazard levels

DANGER

Pointer to immediate danger, which leads to severe injuries or death.

WARNING

Pointer to a possibly dangerous situation, which can lead to severe injuries or death.

CAUTION

Pointer to a possibly dangerous situation, which can lead to minor injuries.

ATTENTION

Pointer to a possibly dangerous situation, which can lead to property damage.

Cables and hose lines

DANGER

- Check cables and hose lines for damage prior to every operation. Have damaged cables and hose lines immediately replaced by the authorised customer service.
- Do not damage cables and hose lines or their extensions by running over, pinching, dragging or the like. Protect them from heat, oil, and sharp edges.

Water connection

DANGER

- Please ensure that screw connections of all hoses are not leaky.

Application

DANGER

- Never work alone!
- For safety reasons, a second person must always be present when the appliance is being operated, in order to be able to shut off the appliance in emergencies and to summon help if needed.
- High-pressure jets can be dangerous if improperly used. The jet must not be directed at persons, animals, electrical equipment or at the device itself - not even for cleaning.
- The operator must use the accessories as intended. The person must consider the local conditions and must pay attention to other persons in the vicinity when working with the appliance.
- Check the proper condition and operational safety of the accessories with the working equipment before using them. Do not use the accessories if the cables, hose lines or important parts are damaged.
- Secure working areas (spraying areas) and the work environment clearly visible against unauthorised access during work, put up warning signs and barriers.
- During spraying tasks, nobody besides the operator is allowed in a radius of 10 m around the jet unit.
- Do not use the device in case of fatigue, impairment to health, under the influence of alcohol or drugs.
- Never work with fluids containing solvents or undiluted acids and solvents! This includes petrol, paint thinner and heating oil. The spray mist is highly inflammable, explosive and poisonous. Do not use acetone, undiluted acids and solvents, as they corrode the materials used for the accessories.
- Do not operate the accessories at temperatures below 0 °C.
- Only use hose lines, spray units and accessories approved for the maximum working pressure of the device. The high-pressure water jet machine must be secured against pressure exceedance to this value.
- Several spraying units on one high-pressure water jet machine may only be operated simultaneously if no dangerous recoil changes can occur at the others upon opening or closing an individual spraying unit.
- Depending on the accessories used, hand-arm acceleration values of >2.5 m/s² occur. Long hours of using the appliance can cause circulation problems in the hands on account of vibrations. It is not possible to specify a generally valid operation time, since this depends on several factors:
 - Proneness to blood circulation deficiencies (cold, numb fingers).
 - Low ambient temperature. Wear warm gloves to protect hands.
 - A firm grip impedes blood circulation.
 - Continuous operation is worse than an operation interrupted by pauses.
- In case of regular, long-term operation of the device and in case of repeated occurrence of the symptoms (e.g. cold, numb fingers) please consult a physician.

- If the accessories are used in hazardous areas (e.g. filling stations), observe corresponding safety instructions. The appliance may not be operated in explosive atmospheres.
 - Do not wedge the trigger of the gun during operation.
- ⚠ WARNING**
- When using detergents, the safety data sheet of the detergent manufacturer must be observed, especially the information on personal protective equipment.
 - Prior to cleaning, a risk assessment must be performed for the surface to be cleaned to determine the safety and health requirements. The respective required protective measures must be taken.
 - Do not spray materials containing asbestos or other health-hazardous substances.
 - Let the accessories cool down after hot water operation or briefly operate the device in cold water operation.

Personal safety gear

- ⚠ WARNING**
- The operator must wear protective clothing that was especially developed for the use with high-pressure water jet machines. CE-certified protective clothing made of Dyneema fibre offers attested protection when using fixed or rotating nozzles up to 3,000 bar/45K psi.
 - When working or staying in the vicinity of the work area, the following protective clothing must be worn completely:

	Helmet with protective shield
	Safety goggles
	Capsule ear protection
	Protective gloves
	Protective jacket Dungarees
	Special safety boots and a middle foot protection

Safety installations

- ⚠ WARNING**
- Safety installations serve the protection of the user and may not be modified or bypassed.

Before Startup

Connections and control unit

- ➔ Prior to the installation, apply anti-seize installation paste (material no. 9.892-362.0) to all threads.
- ➔ Connect HP hose, control cable remote control and suction hose.
Illustrations on Page 2

Standard setting

In order to achieve a perfect cleaning performance, the device must be adjusted to the relevant case of application.

Illustration on Page 2

- ➔ Loosen 4 threaded pins to adjust the height of the nozzle arms above the ground.
- ➔ The speed is adjusted by the setting angle of the nozzles. Adjust the setting angle of the nozzles in a maximum range of 15° in or against the rotation direction.
- ➔ Loosen the pressure screw of the nozzle arms and turn the nozzle arms into the desired position.
Ensure that the opposite nozzle arms are turned by the same angle of twist, but in the opposite direction.

Start up

- ➔ Switch on the high-pressure water jet machine.
- ➔ By operating the switch high pressure (position 1), the Floor-master is switched on.

Shutting down

- ➔ By operating the switch high pressure (position 0), the Floor-master is switched off.
- ➔ Switch off the high-pressure water jet machine.

Storage

- ➔ Store accessories in a frost protected room immediately after finishing the operation.

Maintenance and care

⚠ DANGER

Switch off the high-pressure water jet machine and depressurize the high-pressure system prior to any work on the device and the accessories.

Maintenance to be carried out after 350 operating hours

⚠ DANGER

For safety reasons, this maintenance must only be performed by the customer service.

For this maintenance task the rotating grommet must be dismounted.

- ➔ Use transmission grease FAG Arcanol Multitop WOMA material no. 9.890-521.0.
- ➔ Clean and relubricate bearings, renew if necessary.
- ➔ Check all seals, shaft seal and especially the high-pressure seal and renew if necessary.
- ➔ Have accessories checked for proper condition every 12 months by the customer service.

Troubleshooting

⚠ DANGER

For safety reasons, malfunctions may only be rectified by the customer service or especially trained personnel.

Specifications

FloorMaster 1000-E-24V		
Operating pressure (max.)	bar	1000
Operating speed	l/min	1500
Admissible recoil force (max.)	N	160
Medium temperature (max.)	°C	100
Working width	mm	300
Weight	kg	23
Control voltage	VDC	24
Number of nozzles		2
Suitable nozzles	Shape	4 round jet or 19 flat stream
High pressure connection		aM24X1,5 24° DK
Nozzle diameter at: 600 bar and 28 l/min 800 bar and 21 l/min		2 x 0.90 mm Shape 4 or 2 x 1.10 mm Shape 19 30° 2 x 0.70 mm Shape 4 or 2 x 0.80 mm Shape 19 30°



Lire ces consignes de sécurité avant la première utilisation de votre accessoire, les respecter et les conserver pour une utilisation ultérieure ou pour le futur propriétaire.

Table des matières

Éléments de l'appareil	FR	1
Utilisation conforme	FR	1
Protection de l'environnement .	FR	1
Avant la mise en service	FR	2
Mise en service	FR	3
Mise hors service	FR	3
Entreposage	FR	3
Entretien et maintenance	FR	3
Assistance en cas de panne	FR	3
Caractéristiques techniques	FR	3

Éléments de l'appareil

Illustration voir page 2

- 1 Raccord haute pression aM24x1,5 24°DK
- 2 Raccordement du câble de commande
- 3 Interrupteur haute pression
- 4 Touche d'arrêt d'urgence
- 5 Connecteur pour flexible d'aspiration DN 70
- 6 Buse
- 7 Vis sans tête
- 8 Bras de buse
- 9 Vis de pression
- 10 Raccord tournant

Utilisation conforme

Utiliser uniquement cet accessoire

- en combinaison avec des machines à jet d'eau haute pression WOMA
- pour le nettoyage et l'utilisation de jets d'eau haute pression

Protection de l'environnement



Les matériaux constitutifs de l'emballage sont recyclables. Ne pas jeter les emballages dans les ordures ménagères, mais les remettre à un système de recyclage.

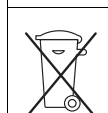

Les appareils usés contiennent des matériaux précieux recyclables lesquels doivent être apportés à un système de recyclage. Il est interdit de jeter les batteries, l'huile et les substances similaires dans l'environnement. Pour cette raison, utiliser des systèmes de collecte adéquats afin d'éliminer les appareils hors d'usage.

Instructions relatives aux ingrédients (REACH)

Les informations actuelles relatives aux ingrédients se trouvent sous :

www.kaercher.com/REACH

Consignes de sécurité

- Afin d'assurer un fonctionnement sans danger, observer les avertissements et consignes placés sur l'accessoire.
- En plus des consignes figurant dans ce mode d'emploi, les règles générales de sécurité et de prévention des accidents imposées par la loi doivent être respectées.

Niveaux de danger

⚠ DANGER

Signale la présence d'un danger imminent entraînant de graves blessures corporelles et pouvant avoir une issue mortelle.

⚠ AVERTISSEMENT

Signale la présence d'une situation éventuellement dangereuse pouvant entraîner de graves blessures corporelles et même avoir une issue mortelle.

⚠ PRÉCAUTION

Remarque relative à une situation potentiellement dangereuse pouvant entraîner des blessures légères.

ATTENTION

Remarque relative à une situation éventuellement dangereuse pouvant entraîner des dommages matériels.

Câbles et flexibles

⚠ DANGER

- Avant chaque utilisation, vérifier que les câbles et les flexibles ne sont pas endommagés. Des câbles et des flexibles endommagés doivent immédiatement être remplacés par un service après-vente agréé.
- Veiller à ne pas abîmer ni endommager les câbles et les flexibles ou leur rallonge en roulant dessus, en les coinçant, en tirant violemment dessus ou autres. Les protéger contre la chaleur, l'huile et les arêtes vives.

Arrivée d'eau

⚠ DANGER

- Le boulonnage de tous les tuyaux de raccord doit être étanche.

Application

⚠ DANGER

- Ne jamais travailler seul !
- Pour des raisons de sécurité, une deuxième personne doit toujours être présente lors de la manipulation de l'appareil afin de pouvoir mettre l'appareil hors service en cas d'urgence et, le cas échéant, appeler à l'aide.
- Des jets haute pression peuvent être dangereux en cas d'utilisation non conforme. Le jet ne doit pas être dirigé sur des personnes, des animaux, des installations électriques ni sur l'appareil lui-même - ni même pour le nettoyage.
- L'utilisateur doit utiliser l'accessoire de manière correcte. Il doit prendre en considération les données locales et, lors du maniement de l'appareil, il doit prendre garde aux tierces personnes, et en particulier aux enfants.
- Contrôler l'état irréprochable et la sécurité d'exploitation de l'accessoire avant utilisation.
Ne pas utiliser l'accessoire si des câbles, des flexibles ou des pièces importantes sont endommagées.
- Sécuriser les zones de travail (zones de projection) et l'environnement de travail de manière visible contre une entrée non autorisée pendant le travail ; installer des plaques d'avertissement et les barrières.
- Lors des travaux au jet, personne, à l'exception du manipulateur, ne doit se trouver dans un rayon de 10 m autour du dispositif de pulvérisation.
- Ne pas utiliser l'appareil en cas de fatigue, en cas de mauvaise santé, sous l'influence de l'alcool ou de médicaments.
- Ne jamais travailler avec des liquides contenant des solvants ou des acides ou solvants non dilués ! tels que par exemple de l'essence, du diluant pour peinture ou du fuel ! Le nuage de pulvérisation est extrêmement inflammable, explosif et toxique. Ne pas utiliser d'acétone, d'acides ni de solvants non dilués, du fait de leur effet corrosif sur les matériaux constituant l'accessoire.
- Ne pas utiliser l'accessoire à des températures inférieures à 0 °C.
- Utiliser uniquement des conduites de flexibles, des dispositifs de pulvérisation et des accessoires qui sont homologués pour la pression maximale de l'appareil.
La machine à jet d'eau haute pression doit être protégée contre un dépassement de pression sur cette valeur.
- Plusieurs dispositifs de pulvérisation sur une machine à jet d'eau haute pression ne peuvent être utilisés simultanément que si aucune variation de recul dangereuse ne peut se produire lors de l'ouverture ou de la fermeture des dispositifs de pulvérisation individuels.

- En fonction de l'accessoire utilisé, des valeurs d'accélération main-bras de $>2,5 \text{ m/s}^2$ sont produites. Une durée d'utilisation prolongée de l'appareil peut conduire à des problèmes de circulation dans les mains, dûs aux vibrations. Il est impossible de définir une durée d'utilisation universelle. Celle-ci dépend en effet de plusieurs facteurs d'influence : Mauvaise circulation sanguine de l'utilisateur (doigts souvent froids, fourmillements dans les doigts). Température ambiante faible. Porter des gants chauds pour protéger les mains. Une préhension ferme peut entraver la circulation sanguine. Il est conseillé de ponctuer le travail de pauses plutôt que d'assurer un service ininterrompu. En cas d'utilisation régulière et de longue durée de l'appareil et en cas d'apparition répétée des symptômes caractéristiques (par exemple, une sensation de picotement dans les doigts, les doigts froids), nous recommandons de consulter un médecin.
 - Si l'accessoire est utilisé dans des zones dangereuses (par ex. des stations essence), tenir compte des consignes de sécurité correspondantes. Il est interdit d'utiliser l'appareil dans des domaines présentant des risques d'explosion.
 - Ne pas bloquer le levier de départ du pistolet lors de l'utilisation.
- ⚠ AVERTISSEMENT**
- Lors de l'utilisation de détergents, la fiche de données de sécurité du fabricant du détergent doit être respectée, notamment les remarques relatives à l'équipement de protection personnel.
 - Avant le nettoyage, une évaluation des risques de la surface à nettoyer doit être effectuée pour déterminer les exigences relatives à la sécurité et à la protection de la santé. En conséquence, les mesures de protection nécessaires doivent être prises.
 - Des matériaux qui contiennent de l'amiante et autres matériaux qui contiennent des substances dangereux pour la santé ne peuvent être aspergés.
 - Laisser refroidir l'accessoire après le mode eau chaude et utiliser l'appareil brièvement avec le mode eau froide.

Équipement personnel de protection

⚠ AVERTISSEMENT

- L'opérateur doit porter des vêtements de protection qui ont été spécialement conçus pour l'utilisation de machines à jet d'eau haute pression. Les vêtements de protection certifiés CE en fibres Dyneema offrent une protection testée pour l'utilisation de buses rigides ou rotatives jusqu'à une pression de 3.000 bar/45K psi.
- En cas de travail et de séjour à proximité de la zone de travail, tous les vêtements de protection suivants doivent être portés :

	casque de sécurité avec vitre protectrice
	lunettes de protection
	protection auditive
	gants de protection
	veste de protection salopette de protection
	bottes de sécurité spéciales avec protection du coup de pied

Dispositifs de sécurité

⚠ AVERTISSEMENT

Le but des dispositifs de sécurité est de protéger l'utilisateur. Ils ne doivent en aucun cas être transformés ou désactivés.

Avant la mise en service

Raccords et unité de commande

- ➔ Avant le montage, enduire tous les filets d'une pâte de montage Anti-Seize (réf. 9.892-362.0).
- ➔ Raccorder le flexible haute pression, le câble de commande de la télécommande et le flexible d'aspiration. Illustrations voir page 2

Réglage de base

Pour obtenir une puissance de nettoyage optimale, l'appareil doit être ajusté à chaque cas d'utilisation.

Illustration voir page 2

- ➔ Desserrer 4 goupilles filetées pour régler la hauteur des bras de buse au-dessus du sol.
- ➔ Le régime est réglé par l'angle d'inclinaison des buses. Régler l'angle d'inclinaison des buses dans une plage maximale de 15° dans le sens de rotation ou dans le sens inverse.
- ➔ Desserrer la vis de pression des bras de pression et tourner les bras de pression dans la position souhaitée. Veiller à ce que les bras de buse opposés ne soient pas déformés par le même angle de torsion, mais dans une direction opposée.

Mise en service

- Démarrer la machine à jet d'eau haute pression.
- En activant l'interrupteur haute pression (position 1), le Floor-master est activé.

Mise hors service

- En activant l'interrupteur haute pression (position 0), le Floor-master est désactivé.
- Désactiver la machine à jet d'eau haute pression.

Entreposage

- Stocker l'accessoire immédiatement après la fin de l'utilisation dans une pièce à l'abri du gel.

Entretien et maintenance

⚠ DANGER

Mettre la machine à jet d'eau haute pression hors service et retirer la pression du système haute pression avant tous travaux sur l'appareil et les accessoires.

Entretien après 350 heures de service

⚠ DANGER

Pour des raisons de sécurité, cet entretien ne doit être effectué que par l'exploitant.

Pour ce travail de maintenance, le raccord tournant doit être démonté.

- Utiliser de la graisse pour réducteur FAG Arcanol Multitop WOMA référence 9.890-521.0.
- Nettoyer et lubrifier de nouveau le palier ; si nécessaire, le remplacer.
- Contrôler tous les joints, le joint d'arbre et particulièrement le joint haute pression et les remplacer si nécessaire.
- Faire vérifier l'état correct de l'accessoire tous les 12 mois par le service après-vente.

Assistance en cas de panne

⚠ DANGER

Pour des raisons de sécurité, les défauts doivent uniquement être supprimés par le service après-vente ou par du personnel formé à cet effet.

Caractéristiques techniques

FloorMaster 1000-E-24V		
Pression de service (maxi)	bar	1000
Régime de travail	1/min	1500
Force de recul autorisée (max.)	N	160
Température du fluide (max.)	°C	100
Largeur de travail	mm	300
Poids	kg	23
Tension de commande	VDC	24
nombre de buses		2
Buses utilisables	Forme	4 jets ronds ou 19 jets plats
Raccord haute pression		aM24X1,5 24° DK
Diamètre des buses pour :		
600 bar et 28 l/min		2 x 0,90 mm Forme 4 ou 2 x 1,10 mm Forme 19 30°
800 bar et 21 l/min		2 x 0,70 mm Forme 4 ou 2 x 0,80 mm Forme 19 30°



Prima di utilizzare gli accessori per la prima volta, leggere queste avvertenze di sicurezza, agire corrispondentemente e conservarle per un uso futuro o per un successivo proprietario.

Indice

Parti dell'apparecchio	IT	1
Uso conforme a destinazione	IT	1
Protezione dell'ambiente	IT	1
Prima della messa in funzione	IT	2
Messa in funzione	IT	2
Messa fuori servizio	IT	2
Immagazzinaggio	IT	2
Cura e manutenzione	IT	2
Guida alla risoluzione dei guasti	IT	3
Dati tecnici	IT	3

Parti dell'apparecchio

Per la figura vedi pagina 2

- 1 Attacco alta pressione aM24x1,5 24°DK
- 2 Collegamento cavo di comando
- 3 Interruttore alta pressione
- 4 Pulsante di ARRESTO D'EMERGENZA
- 5 Attacco di aspirazione DN 70
- 6 Ugello
- 7 Perno filettato
- 8 Braccio portaugelli
- 9 Vite a pressione
- 10 Distributore rotante

Uso conforme a destinazione

Utilizzare esclusivamente questo accessorio

- in collegamento con macchine a getto d'acqua ad elevate pressioni WOMA
- per la pulitura e la rimozione con getto d'acqua ad alta pressione

Protezione dell'ambiente

	Tutti gli imballaggi sono riciclabili. Gli imballaggi non vanno gettati nei rifiuti domestici, ma consegnati ai relativi centri di raccolta.
	Gli apparecchi dismessi contengono materiali riciclabili preziosi e vanno consegnati ai relativi centri di raccolta. Batterie, olio e sostanze simili non devono essere dispersi nell'ambiente. Si prega quindi di smaltire gli apparecchi dismessi mediante i sistemi di raccolta differenziata.

Avvertenze sui contenuti (REACH)

Informazioni aggiornate sui contenuti sono disponibili all'indirizzo:

www.kaercher.com/REACH

Norme di sicurezza

- Osservare le targhette di avvertimento collocate sull'accessorio, esse forniscono importanti indicazioni per un uso sicuro senza pericolo.
- Osservare sempre sia le indicazioni riportate nelle istruzioni, sia le norme vigenti in materia di sicurezza/antifortunistica.

Livelli di pericolo

⚠ PERICOLO

Indica un pericolo imminente che determina lesioni gravi o la morte.

⚠ AVVERTIMENTO

Indica una probabile situazione pericolosa che potrebbe determinare lesioni gravi o la morte.

⚠ PRUDENZA

Indica una probabile situazione pericolosa che potrebbe causare lesioni leggere.

ATTENZIONE

Indica una probabile situazione pericolosa che potrebbe determinare danni alle cose.

Cavi e tubazioni flessibili

⚠ PERICOLO

- Prima di ogni utilizzo controllare che i cavi e le tubazioni flessibili non presentino danni. Fare sostituire immediatamente i cavi e le tubazioni flessibili danneggiati dal servizio clienti autorizzato.
- Prestare attenzione che i cavi e le tubazioni flessibili o loro prolunghie non vengano lesionati o danneggiati passandoci sopra, schiacciandoli, tirandoli o simile. Proteggere i cavi e le tubazioni flessibili dal calore, dall'olio e da spigoli affilati.

Collegamento all'acqua

⚠ PERICOLO

- I raccordi dei tubi di allacciamento devono essere a tenuta.

Impiego

⚠ PERICOLO

- Mai lavorare da soli!
- Per motivi di sicurezza durante l'utilizzo dell'apparecchio deve essere presente una seconda persona che in caso di emergenza disattivi l'apparecchio e chiami eventualmente soccorso.
- Getti ad alta pressione possono risultare pericolosi se usati in modo non conforme a destinazione. Il getto non va mai puntato su persone, animali, equipaggiamenti elettrici o sull'apparecchio stesso - neanche per la pulitura.
- L'utente deve utilizzare l'accessorio in modo conforme alla sua destinazione. Esso deve rispettare le condizioni del luogo e durante il lavoro con l'apparecchio, fare attenzione alle persone presenti sul luogo circostante.
- Prima dell'uso assicurarsi del perfetto stato e del funzionamento sicuro dell'accessorio e delle attrezzature di lavoro. Non utilizzare l'accessorio quando i cavi, le tubazioni flessibili o parti importanti sono danneggiati.
- Proteggere le aree di lavoro (aree di spruzzo) e l'ambito di lavoro circostante, durante il lavoro, contro l'accesso non autorizzato e applicare cartelli di avvertimento e barriere.
- Durante i lavori con apparecchiature a getto, nessuno oltre l'operatore deve trovarsi in un raggio di 10 m dall'unità a getto.
- Non utilizzare l'apparecchio in caso di stanchezza, limitazioni della salute, influsso di alcool o di farmaci.
- Mai lavorare con liquidi contenenti solventi o acidi e solventi indiluiti! Ne fanno parte ad esempio benzina, diluenti per vernici o gasolio. La nebbia di polverizzazione è altamente infiammabile, esplosiva e velenosa. Non utilizzare acetone, acidi indiluiti e solventi, in quanto corrodono i materiali utilizzati dell'accessorio.
- Non utilizzare l'accessorio in caso di temperature inferiori a 0 °C.
- Utilizzare solo accessori, dispositivi di spruzzo ed accessori omologati per la pressione di esercizio massima dell'apparecchio.

La macchina a getto d'acqua ad elevate pressioni deve essere protetta e bloccata a questo valore contro il superamento di pressione.

- Utilizzare contemporaneamente diversi dispositivi di spruzzo su una macchina a getto d'acqua ad elevate pressioni solo, quando all'apertura o chiusura di un singolo dispositivo di spruzzo sugli altri non possa crearsi dei cambiamenti di contraccolpi pericolosi.
- A secondo dell'accessorio utilizzato, si creano valori di accelerazione mano-braccio >2,5 m/s². Un uso prolungato dell'apparecchio può causare disturbi vascolari nelle mani, dovuti alle vibrazioni. Non è possibile stabilire tempi generalizzati di utilizzo, dato che sono soggetti a diversi fattori: Predisposizione alla circolazione sanguigna insufficiente (dita spesso fredde e formicolio).

Bassa temperatura d'ambiente. Indossare guanti caldi per proteggere le mani.

Se un oggetto viene afferrato saldamente, la circolazione sanguigna può essere ostacolata.

Un funzionamento interrotto da pause è meglio di un funzionamento continuo.

Consigliamo di effettuare una visita medica in caso di utilizzo regolare e continuo dell'apparecchio o se tali fenomeni si verificano ripetutamente (p.es. formicolio e dita fredde).

- In caso di utilizzo dell'accessorio in aree a rischio (ad esempio nelle stazioni di servizio) devono essere rispettate le relative norme di sicurezza. È interdetto fare funzionare l'apparecchio in aree potenzialmente a rischio di esplosione.
- Non bloccare la leva della pistola durante l'uso.

⚠ **AVVERTIMENTO**

- All'impiego di detergenti va osservata la scheda tecnica di sicurezza del produttore del detergente, in particolare le indicazioni riguardo all'equipaggiamento di protezione individuale.
- Prima della pulizia è necessario eseguire una valutazione dei rischi per la superficie da pulire, per rilevare così i requisiti di sicurezza e protezione della salute. Vanno adottate corrispondenti misure di protezione necessarie.
- È vietato pulire con il getto materiale contenente amianto e/o sostanze dannose per la salute.
- Dopo il funzionamento ad acqua calda far raffreddare l'accessorio o usare brevemente l'apparecchio con acqua fredda.

Dispositivi di protezione individuale

⚠ **AVVERTIMENTO**

- L'operatore deve indossare indumenti di protezione, sviluppato specificamente per l'impiego con macchine a getto d'acqua ad elevate pressioni. Indumenti di protezione certificati CE di fibre Dyneema offrono una protezione testata all'impiego di ugelli rigidi o rotanti fino a 3.000 bar/45K psi.
- Durante gli interventi con l'apparecchio o nel caso in cui si stia vicino all'unità a getto è necessario indossare i seguenti indumenti protettivi:

	Casco protettivo con visiera
	Occhiali di protezione
	Protezione dell'udito a capsule
	Guanti di protezione
	Giacca protettiva Salopette protettiva
	Stivali di sicurezza speciali con protezione

Dispositivi di sicurezza

⚠ **AVVERTIMENTO**

I dispositivi di sicurezza servono alla protezione dell'utente e non devono essere modificati o essere aggirati.

Prima della messa in funzione

Collegamenti e unità di comando

- ➔ Prima di eseguire il montaggio, spalmare tutti i filetti con pasta di montaggio Anti-Seize (n. materiale 9.892-362.0).
- ➔ Collegare il tubo flessibile AP, il cavo di comando del telecomando e il tubo flessibile di aspirazione.
Per le figure vedi pagina 2

Impostazione base

Per ottenere un ottimale effetto pulente, occorre che l'apparecchio venga adattato al rispettivo caso d'impiego.

Per la figura vedi pagina 2

- ➔ Allentare 4 spine filettate per regolare l'altezza dei bracci portaugelli sopra il pavimento.
- ➔ Il numero di giri viene regolato per mezzo dell'angolo d'incidenza degli ugelli.
Regolare l'angolo d'incidenza degli ugelli in un campo massimo di 15° nel senso di rotazione oppure contro il senso di rotazione.
- ➔ Allentare la vite a pressione e ruotare i bracci portaugelli nella posizione desiderata.
Fare attenzione che i bracci portaugelli collocati opposti vengano ruotati dello stesso angolo di rotazione, però nella direzione opposta.

Messa in funzione

- ➔ Accendere la macchina a getto d'acqua ad elevate pressioni.
- ➔ Azionando l'interruttore per alta pressione (Posizione 1) viene attivato il floormaster.

Messa fuori servizio

- ➔ Azionando l'interruttore per alta pressione (Posizione 0) viene disattivato il floormaster.
- ➔ Spegnere la macchina a getto d'acqua ad elevate pressioni.

Immagazzinaggio

- ➔ Immagazzinare l'accessorio subito dopo il suo utilizzo in un locale protetto dal gelo.

Cura e manutenzione

⚠ **PERICOLO**

Prima di iniziare qualsiasi lavoro sull'apparecchio e accessori, spegnere la macchina a getto d'acqua ad elevate pressioni e depressurizzare il sistema d'alta pressione.

Manutenzione dopo 350 ore operative

⚠ **PERICOLO**

Questa manutenzione deve essere eseguita per motivi di sicurezza solo dal servizio di assistenza clienti.

Per questi lavori di manutenzione bisogna smontare il distributore rotante.

- ➔ Utilizzare grasso per ingranaggi FAG Arcanol Multitop WOMA N. materiale 9.890-521.0.
- ➔ Pulire e rabboccare di grasso i cuscinetti, eventualmente sostituire.
- ➔ Controllare tutte le guarnizioni, anello di tenuta per alberi e in particolare la guarnizione per alta pressione, eventualmente sostituire.
- ➔ Lasciare controllare l'accessorio ogni 12 mesi sul suo perfetto stato dal servizio clienti.

Guida alla risoluzione dei guasti

⚠ PERICOLO

Per motivi di sicurezza, i guasti devono essere eliminati solo dal servizio clienti o da personale specificamente addestrato.

Dati tecnici

FloorMaster 1000-E-24V		
Pressione operativa (max.)	bar	1000
Numero di giri di lavoro	1/min	1500
Forza repulsiva consentita (max.)	N	160
Temperatura fluido (max.)	°C	100
Larghezza della superficie di lavoro	mm	300
Peso	kg	23
Tensione di comando	VDC	24
Quantità di ugelli		2
Ugelli utilizzabili	Forma	4 getto puntiforme o 19 getto piatto
Attacco alta pressione		aM24X1,5 24° DK
Diametro ugello a: 600 bar e 28 l/min 800 bar e 21 l/min		2 x 0,90 mm Forma 4 o 2 x 1,10 mm Forma 19 30° 2 x 0,70 mm Forma 4 o 2 x 0,80 mm Forma 19 30°



Lees vóór het eerste gebruik van uw accessoire deze veiligheidsinstructies, ga navenant te werk en bewaar ze voor later gebruik of nieuwe eigenaars.

Inhoudsopgave

Apparaat-elementen	NL	1
Doelmatig gebruik	NL	1
Zorg voor het milieu	NL	1
Voor ingebruikneming	NL	2
Ingebruikneming	NL	2
Buitenwerkingstelling	NL	2
Opslag	NL	2
Verzorging en onderhoud	NL	2
Hulp bij storingen	NL	2
Technische gegevens	NL	3

Apparaat-elementen

Afbeelding zie pagina 2

- 1 Hogedrukaansluiting aM24x1,5 24°DK
- 2 Aansluiting besturingskabel
- 3 Schakelaar hogedruk
- 4 Noodstopschakelaar
- 5 Zuigaansluiting DN 70
- 6 Sproeier
- 7 Draadstift
- 8 Sproeierarm
- 9 Drukbout
- 10 Draaidoorvoer

Doelmatig gebruik

Gebruik die toebehoren enkel

- in combinatie met WOMA-hogedrukwaterstraalmachines
- voor het reinigen en verwijderen met hogedrukwaterstraal.

Zorg voor het milieu

	Het verpakkingsmateriaal is herbruikbaar. Deponeer het verpakkingsmateriaal niet bij het huishoudelijk afval, maar bied het aan voor hergebruik.
	Onbruikbaar geworden apparaten bevatten waardevolle materialen die geschikt zijn voor hergebruik. Lever de apparaten daarom in bij een inzamelpunt voor herbruikbare materialen. Batterijen, olie en dergelijke stoffen mogen niet in het milieu belanden. Verwijder overbodig geworden apparatuur daarom via geschikte inzamelpunten.

Aanwijzingen betreffende de inhoudsstoffen (REACH)

Huidige informatie over de inhoudsstoffen vindt u onder:

www.kaercher.com/REACH

Veiligheidsinstructies

- *Neem de op de toebehoren aangebrachte waarschuwingen en aanwijzingsborden in acht; ze bevatten immers belangrijke instructies voor een gevaarloos bedrijf.*
- *Naast de instructies in de gebruiksaanwijzing moeten de algemene voorschriften inzake veiligheid en ongevallenpreventie van de wetgever in acht genomen worden.*

Gevarenniveaus

⚠ GEVAAR

Verwijzing naar een onmiddellijk dreigend gevaar dat tot ernstige en zelfs dodelijke lichaamsverwondingen leidt.

⚠ WAARSCHUWING

Verwijzing naar een mogelijke gevaarlijke situatie die tot ernstige en zelfs dodelijke lichaamsverwondingen kan leiden.

⚠ VOORZICHTIG

Verwijzing naar een mogelijk gevaarlijke situatie die tot lichte verwondingen kan leiden.

LET OP

Verwijzing naar een mogelijke gevaarlijke situatie die tot materiele schade kan leiden.

Kabels en slangleidingen

⚠ GEVAAR

- *Controleer de kabels en slangleidingen voor elk gebruik op schade. Laat beschadigde kabels en slangleidingen onmiddellijk door een geautoriseerde klantenservice vervangen.*
- *Let erop dat kabels en slangleidingen of de verlengkabels niet aangetast of beschadigd worden door overrijden, knellen, rekken o.d. Bescherm ze tegen hitte, olie en scherpe randen.*

Wateraansluiting

⚠ GEVAAR

- *De schroefverbinding van alle aansluitslangen moet dicht zijn.*

Gebruik

⚠ GEVAAR

- *Werk nooit alleen!*
- *Om veiligheidsredenen moet bij de bediening van het apparaat altijd een tweede persoon aanwezig zijn om het apparaat in geval van nood buiten werking te stellen en indien nodig hulp te roepen.*
- *Bij ondeskundig gebruik kunnen hogedrukstralen gevaarlijk zijn. De straal mag niet op personen, dieren, elektrische uitrusting of het apparaat zelf gericht worden, ook niet bij de reiniging.*
- *De gebruiker moet de toebehoren op reglementaire wijze gebruiken. Hij moet rekening houden met de plaatselijke omstandigheden en tijdens de werkzaamheden met het apparaat letten op personen in de omgeving.*
- *Controleer de toebehoren met de werkvoorzieningen voor gebruik op reglementaire toestand en bedrijfsveiligheid. Gebruik de toebehoren niet als kabels, slangleidingen of belangrijke delen beschadigd zijn.*
- *Beveilig werkgebieden (spuitbereiken) en de werkomgeving duidelijk zichtbaar tegen onbevoegd betreden tijdens de werkzaamheden en stel waarschuwingsborden en afschermingen op.*
- *Bij straalwerkzaamheden mag naast de bediener niemand in een omtrek van 10 m rond de straalinrichting staan.*
- *Gebruik het apparaat niet bij vermoeidheid, ziekte, invloed van alcohol of geneesmiddelen.*
- *Werk nooit met oplosmiddelhoudende vloeistoffen of onverdunde zuren en oplosmiddelen! Daartoe behoren bv. benzine, ververdunner of stookolie. De spuitnevel is zeer licht ontvlambaar, explosief en giftig. Gebruik geen aceton, onverdunde zuren en oplosmiddelen aangezien deze de in de toebehoren gebruikte materialen aantasten.*
- *Gebruik de toebehoren niet bij temperaturen onder 0 °C.*
- *Gebruik enkel slangleidingen, spuitinrichtingen en toebehoren die zijn vrijgegeven voor de maximale bedrijfsdruk van het apparaat.*
- *De hogedrukwaterstraalmachine moet beveiligd worden tegen drukoverschrijding van die waarde.*
- *Meerdere spuitinrichtingen aan de hogedrukwaterstraalmachine mogen enkel tegelijkertijd bediend worden als bij het openen of sluiten van aparte spuitinrichtingen bij de andere geen gevaarlijke reactieveranderingen kunnen optreden.*
- *In functie van de gebruikte toebehoren ontstaan hand-/arm-versnellingswaarden van >2,5 m/s². Langere gebruiksduur van het apparaat kan door de trillingen leiden tot doorbloedingsstoornissen in de handen. Een algemeen geldende duur voor het gebruik kan niet vastgelegd worden aangezien die afhangt van verschillende factoren: persoonlijke aanleg tot slechte bloedsomloop (vaak koude vingers, kriebelende vingers).*

Lage omgevingstemperatuur. Warme handschoenen dragen ter bescherming van de handen.

Stevig grijpen hindert de bloeddorstrooming.

Ononderbroken werking is slechter dan een werking met pauzen.

Bij een regelmatig, langdurig gebruik van het apparaat en bij herhaaldelijk optreden van die symptomen (bijvoorbeeld kriebelen van de vingers, koude vingers) bevelen wij een medisch onderzoek aan.

- Bij het gebruik van de toebehoren in gevaarlijke bereiken (bv. tankstations) moeten de overeenkomstige veiligheidsvoorschriften in acht genomen worden. Het is verboden om het apparaat in explosiegevaarlijke bereiken te gebruiken.
- Klem de hendel van het pistool tijdens het bedrijf niet vast.

⚠ WAARSCHUWING

- Bij het gebruik van reinigingsmiddelen moet het veiligheidsgegevensblad van de reinigingsmiddelfabrikant en in het bijzonder de instructies betreffende de persoonlijke veiligheidsuitrusting in acht genomen worden.
- Voor de reiniging moet een risico-analyse van het te reinigen oppervlak uitgevoerd worden om veiligheids- en gezondheidseisen te bepalen. Er moeten overeenkomstig noodzakelijke veiligheidsmaatregelen genomen worden.
- Asbesthoudende en andere materialen die gevaarlijke stoffen bevatten, moegen niet afgespoten worden.
- Laat toebehoren na de werking met heet water afkoelen of gebruik het apparaat kort met koud water.

Persoonlijke bescherming

⚠ WAARSCHUWING

- De bediener moet beschermende kledij dragen die speciaal ontwikkeld werd voor gebruik met hogedrukwaterstraalmachines. CE-gecertificeerde beschermende kledij van Dyneema-vezel biedt gecontroleerde bescherming bij het gebruik van vaste of roterende sproeiers tot 3.000 bar/45K psi.
- Bij werkzaamheden en verblijf in de buurt van het werkbereik moet de volgende beschermende kledij volledig gedragen worden:

	veiligheidshelm met scherm
	
	Veiligheidsbril
	oorkappen
	veiligheidshandschoenen
	veiligheidsjas veiligheidsoverall
	speciale veiligheidsbottines met middenvoetbescherming

Veiligheidsinrichtingen

⚠ WAARSCHUWING

Veiligheidsinrichtingen dienen ter bescherming van de gebruiker en mogen niet veranderd of omzeild worden.

Voor ingebruikneming

Aansluitingen en bedieningseenheid

- ➔ Bestrijk voor de montage alle schroefdraden met anti-seize-montagepasta (materiaal-nr. 9.892-362.0).
- ➔ Sluit de HD-slang, de besturingskabel afstandsbediening en de zuigslang aan.
Afbeeldingen zie pagina 2

Basisinstelling

Om een optimaal reinigingskracht te bereiken, moet het apparaat aangepast worden aan de overeenkomstige toepassing.

Afbeelding zie pagina 2

- ➔ Draai de 4 draadstiften los om de hoogte van de sproeierarmen boven de grond in te stellen.
- ➔ Het toerental wordt door de hellingshoek van de sproeiers ingesteld.
Stel de hellingshoek van de sproeiers in een maximaal bereik van 15° in of tegen de draairichting in.
- ➔ Draai de drukschroef van de sproeierarmen los en breng de sproeierarmen in de gewenste positie.
Let erop dat tegenover elkaar liggende sproeierarmen met dezelfde hoek maar in de tegenovergestelde richting verdraaid worden.

Ingebruikneming

- ➔ Schakel de hogedrukwaterstraalmachine in.
- ➔ Door de hogedrukschakelaar te bedienen (stand 1) wordt de Floormaster ingeschakeld.

Buitenwerkingstelling

- ➔ Door de hogedrukschakelaar te bedienen (stand 0) wordt de Floormaster uitgeschakeld.
- ➔ Schakel de hogedrukwaterstraalmachine uit.

Opslag

- ➔ Berg de toebehoren direct na het gebruik in een vorstbeschermde ruimte.

Verzorging en onderhoud

⚠ GEVAAR

Schakel voor alle werkzaamheden aan apparaat en toebehoren de hogedrukwaterstraalmachine uit en maak het hogedrukstelsel drukvrij.

Onderhoud na 350 bedrijfsuren

⚠ GEVAAR

Dit onderhoud mag om veiligheidsredenen enkel door de klantendienst uitgevoerd worden.

Voor deze onderhoudswerkzaamheden moet de draaidoorvoer gedemonteerd worden.

- ➔ Gebruik transmissievet FAG Arcanol Multitop WOMA materiaal-nr. 9.890-521.0.
- ➔ Reinig en smeer de lagers, vernieuw indien nodig.
- ➔ Controleer en vernieuw indien nodig alle afdichtingen, de asafdichting en in het bijzonder de hogedrukafdichting.
- ➔ Laat de toebehoren alle 12 maanden door de klantendienst op reglementaire toestand controleren.

Hulp bij storingen

⚠ GEVAAR

Storingen mogen om veiligheidsredenen enkel opgelost worden door de klantendienst of speciaal opgeleid personeel.

Technische gegevens

FloorMaster 1000-E-24V		
Bedrijfsdruk (max.)	bar	1000
Werktoerental	1/min	1500
Toegestane terugstootkracht (max.)	N	160
Mediumtemperatuur (max.)	°C	100
Werkbreedte	mm	300
Gewicht	kg	23
Stuurspanning	VDC	24
Aantal sproeiers		2
Bruikbare sproeiers	Vorm	4 rondstraal of 19 vlakstraal
Hogedrukaansluiting		aM24X1,5 24° DK
Sproeierdiameter bij: 600 bar en 28 l/min 800 bar en 21 l/min		2 x 0,90 mm vorm 4 of 2 x 1,10 mm vorm 19 30° 2 x 0,70 mm vorm 4 of 2 x 0,80 mm vorm 19 30°



Antes del primer uso de su accesorio, lea estas indicaciones de seguridad, actúe de acuerdo a sus indicaciones y guárdelo para un uso posterior o para otro propietario posterior.

Índice de contenidos

Elementos del aparato	ES	1
Uso previsto	ES	1
Protección del medio ambiente	ES	1
Antes de la puesta en marcha .	ES	2
Puesta en marcha	ES	2
Puesta fuera de servicio	ES	2
Almacenamiento	ES	2
Cuidados y mantenimiento . . .	ES	2
Ayuda en caso de avería	ES	2
Datos técnicos	ES	3

Elementos del aparato

Ilustración, véase la página 2

- 1 Toma de alta presión aM24x1,5 24°DK
- 2 Toma del cable de control
- 3 Interruptor de alta presión
- 4 Botón PARADA DE EMERGENCIA
- 5 Toma de aspiración DN 70
- 6 Boquilla
- 7 tornillo prisionero
- 8 Brazo de la boquilla
- 9 Tornillo de presión
- 10 conducto rotatorio

Uso previsto

Utilice este accesorio exclusivamente

- en conexión con máquinas de chorro de agua alta presión WOMA
- para limpiar y decapar con chorro de agua a alta presión

Protección del medio ambiente

	Los materiales empleados para el embalaje son reciclables y recuperables. No tire el embalaje a la basura doméstica y entréguelo en los puntos oficiales de recogida para su reciclaje o recuperación.
	Los aparatos viejos contienen materiales valiosos reciclables que deberían ser entregados para su aprovechamiento posterior. Evite el contacto de baterías, aceites y materias semejantes con el medio ambiente. Por este motivo, entregue los aparatos usados en los puntos de recogida previstos para su reciclaje.

Indicaciones sobre ingredientes (REACH)

Encontrará información actual sobre los ingredientes en:

www.kaercher.com/REACH

Indicaciones de seguridad

- Las placas de advertencia e indicadores colocadas en el accesorio proporcionan indicaciones importantes para un funcionamiento seguro.
- Además de las indicaciones contenidas en este manual de instrucciones, deben respetarse las normas generales vigentes de seguridad y prevención de accidentes.

Niveles de peligro

⚠ PELIGRO

Aviso sobre un riesgo de peligro inmediato que puede provocar lesiones corporales graves o la muerte.

⚠ ADVERTENCIA

Aviso sobre una situación propablemente peligrosa que puede provocar lesiones corporales graves o la muerte.

⚠ PRECAUCIÓN

Indicación sobre una situación que puede ser peligrosa, que puede acarrear lesiones leves.

CUIDADO

Aviso sobre una situación probablemente peligrosa que puede provocar daños materiales.

Cables y conductos

⚠ PELIGRO

- Antes de cada funcionamiento, comprobar si los cables y conductos están dañados. Solicitar al servicio técnico autorizado inmediatamente que cambie los cables y conductos dañados.
- No pasar por encima, aplastar, tirar o simular de cables, conductos u otros cables alargadores o similares. Protéjalos del calor, el aceite o los cantos afilados.

Conexión de agua

⚠ PELIGRO

- La conexión roscada de todos los tubos tiene que ser estanca.

Empleo

⚠ PELIGRO

- ¡No trabajar nunca solo!
- Por motivos de seguridad, para el manejo del aparato siempre tiene que haber una segunda persona presente para poder poner el aparato fuera de servicio en caso de emergencia y pedir ayuda si es necesario.
- Los chorros a alta presión pueden ser peligrosos si se usan indebidamente. No dirija el chorro hacia personas, animales o equipamiento eléctrico, ni apunte con él al propio aparato, tampoco para la limpieza.

– El usuario tiene que utilizar el accesorio conforme a las instrucciones. Deberá tener en cuenta las condiciones locales y tener cuidado de no causar daños a las personas que se encuentren en las proximidades cuando use el aparato.

- Antes del uso, comprobar si el accesorio con los dispositivos de trabajo están en perfecto estado y son seguros antes de utilizarlos.

No usar accesorios si el cable, los conductos o las piezas importantes están dañadas.

- Asegurar las zonas de trabajo (zonas de salpicaduras) y el entorno de trabajo de forma visible para evitar que se entre sin autorización durante el trabajo, colocar letreros de advertencia y vallas.

– Cuando se realicen trabajos de arenado, no debe haber nadie en 10 m de la dirección del chorro excepto el operario.

- En caso de cansancio, problemas de salud, influencia del alcohol o medicamentos, no utilizar el aparato.

– No aspire nunca líquidos que contengan disolventes o ácidos y disolventes sin diluir. Entre estos se encuentran, p. ej., la gasolina, los diluyentes cromáticos o el fuel. La neblina pulverizada es altamente inflamable, explosiva y tóxica. No utilice acetona, ácidos ni disolventes sin diluir, ya que atacan a los materiales utilizados en el accesorio.

- No operar el accesorio a temperaturas inferiores a 0 °C.

– Utilizar solo conductos de manguera, mecanismos pulverizadores y accesorios autorizados para la máxima presión de servicio del aparato.

La máquina de chorro de agua a alta presión tiene que estar asegurada para este valor y así evitar que se supere.

- Solo se pueden operar varios dispositivos de pulverización con una máquina de chorro de agua a alta presión, si al abrir o cerrar dichos dispositivos no se pueden producir modificaciones de retroceso peligrosas en el resto.

– Dependiendo del accesorio utilizado, se generan valores de aceleramiento de mano y brazo de >2,5 m/s².

Si se utiliza el aparato durante un período de tiempo largo, se pueden producir problemas de circulación en las manos provocados por las vibraciones.

No se puede establecer una duración general válida para el uso porque este depende de varios factores:

Factor personal debido a una mala circulación de la sangre (dedos fríos frecuentemente, sensación de hormigueo). Temperatura ambiente baja. Lleve guantes calientes para proteger las manos.

Apretar fuertemente impide la circulación de la sangre.

El funcionamiento ininterrumpido es peor que el funcionamiento interrumpido por pausas.

Si se utiliza durante mucho tiempo y con regularidad el aparato y se aparecen síntomas repetidas veces (como por ejemplo hormigueo en los dedos, dedos fríos) recomendamos hacerse una revisión médica.

- Para usar el accesorio en zonas con peligro de explosión (p. ej., gasolineras) son de obligado cumplimiento las normas de seguridad correspondientes. Está prohibido usar el aparato en zonas en las que exista riesgo de explosiones.
- No apretar la palanca de disparo de la pistola durante el funcionamiento.

⚠ **ADVERTENCIA**

- Si se usan detergentes se debe tener en cuenta la hoja de datos de seguridad del fabricante del detergente, especialmente las indicaciones sobre el equipamiento de protección personal.
- Antes de la limpieza, se debe evaluar el riesgo de la superficie a limpiar para calcular los requisitos de seguridad y protección de salud. Se deben tomar las medidas de protección necesarias y correspondientes.
- Está prohibido rociar aquellos materiales que contengan asbesto u otros materiales con sustancias nocivas para la salud.
- Dejar enfriar el accesorio después del funcionamiento con agua caliente u operar el aparato brevemente con fría.

Equipo protector personal

⚠ **ADVERTENCIA**

- El operario tiene que llevar ropa protectora diseñada especialmente para el uso con máquinas de chorro de agua a alta presión. La ropa protectora con certificado CE de fibra Dyneema ofrece una protección probada cuando se usan boquillas fijas o giratorias de hasta 3.000 bar/45K psi.
- Cuando se trabaja y se está cerca de la zona de trabajo, se tiene que llevar puesta la ropa de protección siguiente completa:

	Casco protector con pantalla protectora
	Gafas de protección
	Tapones para los oídos
	guantes de protección
	chaqueta de protección peto protector
	Botas de seguridad especiales con protección central

Dispositivos de seguridad

⚠ **ADVERTENCIA**

Los dispositivos de seguridad sirven para proteger al usuario y no se pueden modificar o sortear.

Antes de la puesta en marcha

Tomas y unidad de mando

- ➔ Antes de montar todas las roscas, untarlas todas con pasta Anti-Seize (nº de material 9.892-362.0).
- ➔ Conectar la manguera de alta presión, el cable de control del mando a distancia y la manguera de aspiración. Ilustraciones, véase la página 2

Ajuste básico

Para conseguir el rendimiento de limpieza óptimo, se tiene que adaptar el aparato a cada aplicación.

Ilustración, véase la página 2

- ➔ Soltar 4 pernos de rosca para ajustar la altura de los brazos de la boquilla por encima del suelo.
- ➔ La velocidad se ajusta con el ángulo de ajuste de las boquillas. Ajustar el ángulo de ajuste de las boquillas en un rango máximo de 15° en la dirección de giro o en la dirección opuesta.
- ➔ Soltar los tornillos a presión de los brazos de la boquilla y girar en la posición deseada. Procurar que los brazos de la boquilla opuestos giren en el mismo ángulo de giro pero en la dirección opuesta.

Puesta en marcha

- ➔ Conectar la máquina de chorro de agua a alta presión.
- ➔ Al accionar el interruptor de alta presión (posición 1) se conecta el Floormaster.

Puesta fuera de servicio

- ➔ Al accionar el interruptor de alta presión (posición 0) se desconecta el Floormaster.
- ➔ Desconectar la máquina de chorro de agua a alta presión.

Almacenamiento

- ➔ Almacenar los accesorios inmediatamente en un lugar a prueba de heladas.

Cuidados y mantenimiento

⚠ **PELIGRO**

Antes de realizar trabajos, se debe desconectar el aparato y los accesorios de la máquina de chorro de agua a alta presión y despresurizar el sistema de alta presión.

Mantenimiento tras 350 horas de servicio

⚠ **PELIGRO**

Este mantenimiento solo lo puede realizar el servicio técnico por motivos de seguridad.

Para este trabajo de mantenimiento se tiene que desmontar la guía de giro.

- ➔ Usar la grasa de engranaje FAG Arcanol Multitop WOMA nº de material 9.890-521.0.
- ➔ Limpiar y engrasar el rodamiento, cambiar si es necesario.
- ➔ Comprobar todas las juntas, el anillo de retén labial y, especialmente, la junta de alta presión y cambiar si es necesario.
- ➔ Solicitar al servicio técnico que compruebe cada 12 meses si está en buen estado los accesorios.

Ayuda en caso de avería

⚠ **PELIGRO**

Por motivos de seguridad, las averías solo las puede solucionar el servicio técnico o personal especialmente formado para ello.

Datos técnicos

FloorMaster 1000-E-24V		
Presión de trabajo (máx.)	bar	1000
Velocidad de trabajo	l/min	1500
Fuerza de retroceso permitida (máx.)	N	160
Temperatura del medio (máx.)	°C	100
Anchura de trabajo	mm	300
Peso	kg	23
Tensión de control	VDC	24
Número de boquillas		2
Boquillas que se pueden utilizar	Forma	4 chorro redondo o 19 chorro plano
Conexión de alta presión		aM24X1,5 24° DK
Diámetro de boquilla para: 600 bar y 28 l/min 800 bar y 21 l/min		2 x 0,90 mm formato 4 o 2 x 1,10 mm formato 19 30° 2 x 0,70 mm formato 4 o 2 x 0,80 mm formato 19 30°



Ler os avisos de segurança antes de utilizar os acessórios. Proceder conforme as mesmas e guardá-las para uma consulta posterior, ou eventuais proprietários posteriores.

Índice

Elementos do aparelho	PT	1
Utilização conforme o fim a que se destina a máquina	PT	1
Proteção do meio-ambiente.	PT	1
Antes de colocar em funcionamento	PT	2
Colocação em funcionamento	PT	2
Colocar fora de serviço	PT	2
Armazenamento	PT	2
Conservação e manutenção	PT	2
Ajuda em caso de avarias	PT	2
Dados técnicos	PT	3

Elementos do aparelho

Figura, ver página 2

- 1 Conexão de alta pressão aM24x1,5 24°DK
- 2 Conexão do cabo de comando
- 3 Interruptor de alta pressão
- 4 Botão de PARAGEM DE EMERGÊNCIA
- 5 Conexão de aspiração DN 70
- 6 Bocal
- 7 Perno roscado
- 8 Braço do bocal
- 9 Parafuso de pressão
- 10 Junta rotativa

Utilização conforme o fim a que se destina a máquina

Utilizar estes acessórios exclusivamente

- em conjunto com máquinas de jactos de alta pressão WOMA
- para a limpeza e remoção com um jacto de alta pressão

Proteção do meio-ambiente



Os materiais da embalagem são recicláveis. Não coloque as embalagens no lixo doméstico, envie-as para uma unidade de reciclagem.



Os aparelhos velhos contêm materiais preciosos e recicláveis e deverão ser reutilizados. Baterias, óleo e produtos similares não podem ser deitados fora ao meio ambiente. Por isso, elimine os aparelhos velhos através de sistemas de recolha de lixo adequados.

Avisos sobre os ingredientes (REACH)

Informações actuais sobre os ingredientes podem ser encontradas em:

www.kaercher.com/REACH

Avisos de segurança

- As placas de advertência e alerta montadas nos acessórios fornecem avisos importantes para o funcionamento seguro.
- Além das indicações do manual de instruções deve respeitar as regras gerais de segurança e de prevenção de acidentes em vigor.

Níveis do aparelho

⚠ PERIGO

Aviso referente a um perigo eminente que pode conduzir a graves ferimentos ou à morte.

⚠ ATENÇÃO

Aviso referente a uma possível situação perigosa que pode conduzir a graves ferimentos ou à morte.

⚠ CUIDADO

Aviso referente a uma situação potencialmente perigosa que pode causar ferimentos leves.

ADVERTÊNCIA

Aviso referente a uma situação potencialmente perigosa que pode causar danos materiais.

Cabos e tubagens flexíveis

⚠ PERIGO

- Antes de qualquer utilização, controlar os cabos e as tubagens flexíveis quanto a danos. Cabos e tubagens flexíveis danificados devem ser imediatamente substituídos pelo serviço de assistência técnica autorizado.
- Não pisar, esmagar, puxar ou danificar de qualquer outra forma os cabos e tubagens flexíveis, ou as suas extensões. Protegê-los contra calor, óleo e arestas afiadas.

Ligação de água

⚠ PERIGO

- A união roscada de todas as ligações deve ser estanque.

Aplicação

⚠ PERIGO

- Nunca trabalhar sozinho!
- Por motivos de segurança, o manuseamento do aparelho requer a presença de uma segunda pessoa, que possa desactivar o aparelho numa situação de emergência e, se necessário, chamar ajuda.
- Os jactos de alta pressão podem ser perigosos em caso de uso incorrecto. O jacto não deve ser dirigido contra pessoas, animais, equipamento eléctrico ou contra o próprio aparelho - nem mesmo para efeitos de limpeza.
- O utilizador deve utilizar os acessórios de acordo com as especificações. Deve ter em consideração as condições locais e, ao utilizar o aparelho, ter em conta o comportamento de pessoas nas proximidades.
- Controlar os acessórios com os dispositivos de trabalho quanto ao seu bom estado técnico e segurança, antes de os utilizar.
Não utilizar os acessórios se o cabo, as tubagens flexíveis ou outros componentes importantes apresentarem danos.
- Proteger as áreas de trabalho (áreas de pulverização) e o ambiente de trabalho contra um acesso não autorizado durante a execução dos trabalhos; para isso, afixar sinais de aviso e montar vedações.
- Durante os trabalhos de pulverização não podem permanecer ou circular pessoas num raio de 10 m da direcção do jacto.
- Não operar o aparelho nos seguintes casos: cansaço, doença, influência de álcool ou medicamentos.
- Nunca trabalhar com líquidos com teores de diluentes ou ácidos e dissolventes não diluídos! P. ex.: gasolina, diluentes de cores ou óleo de aquecimento. A neblina de pulverização é altamente inflamável, explosiva e tóxica. Não utilizar acetona, ácidos e dissolventes não diluídos, dado que podem atacar os materiais utilizados nos acessórios.
- Não operar os acessórios a temperaturas inferiores a 0 °C.
- Utilizar apenas tubagens flexíveis, unidades pulverizadoras e acessórios que estejam certificados para a pressão de serviço máxima do aparelho.
A máquina de jactos de alta pressão deve ser protegida neste valor contra uma ultrapassagem da pressão.
- Apenas podem ser operadas, em simultâneo, várias unidades pulverizadoras numa máquina de jactos de alta pressão, se durante a abertura ou fecho de unidades pulverizadoras individuais, não for possível haver alterações de recuo perigosas.
- Consoante os acessórios utilizados, surgem valores de aceleração da mão/braço de >2,5 m/s².
Uma utilização mais prolongada do aparelho pode causar problemas de circulação do sangue nas mãos.
Não é possível determinar, de um modo geral, um limite de tempo para a utilização da máquina porque depende de vários factores:

Predisposição para perturbações circulatórias (frequentemente dedos frios, dedos dormentes).

Temperatura ambiente baixa. Usar luvas quentes para proteger as mãos.

Apertar com força prejudica a circulação sanguínea.

Recomenda-se fazer pausas de vez em quando.

Se o aparelho for utilizado regularmente e por muito tempo e se os sintomas ocorrerem frequentemente (por exemplo dedos formigando ou dedos frios), recomendamos que consulte o seu médico a respeito.

- Na utilização dos acessórios em zonas de perigo (p. ex., bombas de gasolina), deverão ser observadas as respectivas normas de segurança. É proibido colocar o aparelho em funcionamento em áreas com perigo de explosão.
- Não prender o gatilho de disparo da pistola durante a operação.

⚠ ATENÇÃO

- Em caso de utilização de produtos de limpeza deve-se ler a ficha técnica de segurança do fabricante do produto de limpeza, especialmente os avisos relativos ao equipamento de protecção pessoal.
- Antes da limpeza deve ser efectuada uma avaliação de risco da superfície que pretende limpar, de modo a determinar os requisitos de segurança e de protecção da saúde. Devem ser tomadas as respectivas medidas de protecção necessárias.
- Materiais com teor de amianto e outros, que contém substâncias prejudiciais à saúde, não podem ser lavados.
- Deixar arrefecer os acessórios segundo o princípio de funcionamento da água quente ou operar o aparelho brevemente no funcionamento de água fria.

Equipamento de protecção pessoal

⚠ ATENÇÃO

- O operador deve utilizar vestuário de protecção que tenha sido especialmente concebido para a utilização com máquinas de jactos de alta pressão. O vestuário de protecção de fibra Dyneema, certificado pela CE, oferece uma segurança testada durante a utilização de bocais fixos ou rotativos, de até 3.000 bar/45K psi.
- Durante os trabalhos ou a permanência na proximidade da área de trabalho, é necessário utilizar o seguinte vestuário de protecção:

	Capacete de protecção com viseira
	
	Óculos de protecção
	Auriculares (protecção auditiva)
	Luvas de protecção
	Casaco de protecção Calças de protecção com peitilho
	Botas de segurança especiais com protecção do metatarso

Equipamentos de segurança

⚠ ATENÇÃO

As unidades de segurança protegem o utilizador e não podem ser alteradas ou colocadas fora de serviço.

Antes de colocar em funcionamento

Conexões e unidade de comando

- ➔ Antes da montagem, colocar massa de montagem anti-seize (ref.ª 9.892-362.0) em todas as roscas.
- ➔ Conectar a mangueira de alta pressão, o cabo de comando do comando remoto e a mangueira de aspiração. Figuras veja página 2

Ajuste base

Para obter excelentes resultados de limpeza, o aparelho deve ser adaptado às respectivas condições de operação.

Figura, ver página 2

- ➔ Soltar 4 pinos roscados para ajustar a altura dos braços do bocal por cima do solo.
- ➔ A velocidade de rotação é ajustada através do ângulo de incidência dos bocais. Ajustar o ângulo de incidência dos bocais numa gama máxima de 15°, no sentido de rotação ou no sentido contrário à rotação.
- ➔ Soltar o parafuso de pressão dos braços do bocal e rodar os braços do bocal para a posição pretendida. Prestar atenção para que os braços do bocal do lado oposto sejam rodados no mesmo ângulo de torção, mas no sentido contrário.

Colocação em funcionamento

- ➔ Ligar a máquina de jactos de alta pressão.
- ➔ Ao premir o interruptor de alta pressão (posição 1), o Floor-master é ligado.

Colocar fora de serviço

- ➔ Ao premir o interruptor de alta pressão (posição 0), o Floor-master é desligado.
- ➔ Desligar a máquina de jactos de alta pressão.

Armazenamento

- ➔ Após a operação, guardar imediatamente os acessórios num compartimento protegido contra geada.

Conservação e manutenção

⚠ PERIGO

Desligar a máquina de jactos de alta pressão e depressurizar o sistema de alta pressão, antes de realizar quaisquer trabalhos no aparelho e acessórios.

Manutenção após 350 horas de serviço

⚠ PERIGO

Por motivos de segurança, esta manutenção apenas pode ser executada pelo Serviço de Assistência Técnica.

Para a execução destes trabalhos de manutenção é necessário desmontar a junta articulada.

- ➔ Utilizar massa lubrificante FAG Arcanol Multitop WOMA, n.º de material 9.890-521.0.
- ➔ Limpar e voltar a lubrificar o mancal, event. substituir.
- ➔ Controlar todos os vedantes, o vedante rotacional e sobretudo o vedante de alta pressão, event. substituir.
- ➔ Os acessórios deverão ser controlados a cada 12 meses pelo serviço de assistência técnica quanto ao seu bom estado.

Ajuda em caso de avarias

⚠ PERIGO

Por motivos de segurança, as avarias apenas devem ser reparadas pelo serviço de assistência técnica ou por pessoal devidamente formado.

Dados técnicos

FloorMaster 1000-E-24V		
Pressão de serviço (máx.)	bar	1000
Velocidade de rotação de trabalho	1/min	1500
Força de recuo admissível (máx.)	N	160
Temperatura do fluido (máx.)	°C	100
Largura de trabalho	mm	300
Peso	kg	23
Tensão de comando	VDC	24
Quantidade de bocais		2
Bocais utilizáveis	Formato	4 jactos circulares ou 19 jactos planos
Ligação de alta pressão		aM24X1,5 24° DK
Diâmetro do bocal com: 600 bar e 28 l/min 800 bar e 21 l/min		2 x 0,90 mm formato 4 ou 2 x 1,10 mm formato 19 30° 2 x 0,70 mm formato 4 ou 2 x 0,80 mm formato 19 30°



Læs disse sikkerhedsanvisninger inden første brug af tilbehøret, følg anvisningerne og opbevar dem til senere læsning eller til den næste ejer.

Indholdsfortegnelse

Maskinelementer	DA	1
Bestemmelsesmæssig anvendelse	DA	1
Miljøbeskyttelse	DA	1
Inden idrifttagning	DA	2
Ibrugtagning	DA	2
Ud-af-drifttagning	DA	2
Opbevaring	DA	2
Pleje og vedligeholdelse	DA	2
Hjælp ved fejl	DA	2
Tekniske data	DA	3

Maskinelementer

Se figurerne på side 2

- 1 Højtryktilslutning aM24x1,5 24°DK
- 2 Tilslutning styrekabel
- 3 Kontakt højtryk
- 4 NØDSTOP-tast
- 5 Sugetilslutning DN 70.
- 6 Mundstykke
- 7 Gevindstift
- 8 Mundstykkearm
- 9 Trykkrue
- 10 Drejegenneføring

Bestemmelsesmæssig anvendelse

Dette tilbehør må udelukkende anvendes

- i forbindelse med WOMA højtryksrenser
- til rensning og fjernelse med højtryksvandstråle.

Miljøbeskyttelse



Emballagen kan genbruges. Smid ikke emballagen ud sammen med det almindelige husholdningsaffald, men aflever den til genbrug.



Udtjente apparater indeholder værdifulde materialer, der kan og bør afleveres til genbrug. Batterier, olie og lignende stoffer er ødelæggende for miljøet. Aflever derfor udtjente apparater på en genbrugsstation eller lignende.

Henvisninger til indholdsstoffer (REACH)

Aktuelle oplysninger til indholdsstoffer finder du på:

www.kaercher.com/REACH

Sikkerhedsanvisninger

- Advarsels- og henvisningsskilte på tilbehøret giver vigtige anvisninger for farefri drift.
- Ud over henvisningerne i denne brugsanvisning skal lovens generelle sikkerheds- og ulykkesforebyggelsesforskrifter overholdes.

Faregrader

⚠ FARE

Henviser til en umiddelbar fare, der fører til alvorlige kvæstelser eller til døden

⚠ ADVARSEL

Henviser til en mulig farlig situation, der kan føre til alvorlige kvæstelser eller til døden.

⚠ FORSIGTIG

Henviser til en mulig farlig situation, der kan føre til lette personskader.

BEMÆRK

Henviser til en mulig farlig situation, der kan føre til materiel skade.

Kabel og slangeledninger

⚠ FARE

- Kontroller altid kabel og slangeledninger for skader, før maskinen tages i brug. Ødelagte kabel og slangeledninger skal omgående udskiftes af en autoriseret kundeserviceafdeling.
- Der må ikke køres over, klemmes, trækkes, rykkes mm. i kabel og slangeledningerne, da dette ødelægger eller beskadiger dem. Beskyt dem mod varme, olie og skarpe kanter.

Vandtilslutning

⚠ FARE

- Forskrningerne for alle tilslutningsslanger skal være tæt.

Anvendelse

⚠ FARE

- Arbejd aldrig alene!
- Af sikkerhedsmæssige årsager skal der altid være to personer tilstede, mens maskinen betjenes, så en person kan afbryde maskinen og evt. tilkalde hjælp i tilfælde af uheld.
- Højtryksstråler kan være farlige, hvis de ikke anvendes korrekt. Strålen må ikke rettes mod personer, dyr, elektrisk udstyr eller mod selve maskinen - heller ikke til rensning.
- Brugeren skal anvende tilbehøret iht. formålet. Han skal tage hensyn til lokale forhold og holde øje med, om der er personer i nærheden, når der arbejdes med maskinen.
- Før brugen skal tilbehøret og arbejdsanordningerne kontrolleres for korrekt tilstand og driftssikkerhed. Brug ikke tilbehøret hvis kabler, slangeledninger eller vigtige dele er ødelagte.
- Arbejdsområdet skal tydeligt markeres for at undgå, at uvedkommende får adgang, stil advarselsskilte og afspærringer op.
- Ved strålearbejder må ingen andre personer end operatøren opholde sig i en omkreds på 10 m.
- I tilfælde af træthed, helbredsskader, påvirkning af alkohol eller lægemidler må maskinen ikke anvendes.
- Arbejd aldrig med væsker tilsat opløsningsmiddel eller ufortyndet syre og opløsningsmidler! Herunder hører f.eks. benzin, farvefortynder og fyringsolie. Sprøjtetågen er meget let antændelig, eksplosiv og giftig. Undgå brug af acetone, ufortyndede syrer og opløsningsmidler, da disse angriber tilbehørets materialer.
- Tilbehøret må ikke bruges ved temperaturer under 0 °C.
- Der må kun anvendes slangeledninger, sprøjteanordninger og tilbehør, som er godkendt til maskinens maksimale driftstryk. Højtryksrenseren skal sikres mod at overstige trykket på den værdi.
- Flere sprøjteanordninger på en højtryksrenser må kun bruges samtidig, hvis der ved åbning eller lukning af enkelte sprøjteanordninger ikke kan opstå farlige rygstødsforandringer på de andre.
- Alt efter hvilket udstyr, der anvendes, kan der opstå accelerationsværdier for hånd-arm-vibrationer på >2,5 m/s². Længere brug af maskinen, kan på grund af vibrationen nedsætte blodgennemstrømningen i hænderne. En generel gyldig varighed for brugen kan ikke fastlægges fordi det er afhængig af flere faktorer: Personligt anlæg for en dårlig blodtilførsel (ofte kolde finger, kriblen i fingrene). Lave temperaturer. Du bør bære handsker til beskyttelse. Et hårdt greb har en dårlig indflydelse på blodtilførslen. Et uafbrudt drift er dårligere end et drift som afbrydes ind imellem med pauser. Ved regelmæssigt og lanvarig brug af apparatet og ved gentagende fremkaldelse af de tilsvarende symptomer (f.eks. kriblen i fingrene, kolde finger), anbefaler vi at konsultere en læge.

- Overhold de gældende sikkerhedsforskrifter ved anvendelse af tilbehøret i fareområder (f.eks. tankstationer). Det er forbudt at bruge højtryksrensere i områder, hvor der er eksplosionsfare.
 - Klem ikke pistolens aftrækker fast under drift.
- △ **ADVARSEL**
- Ved brug af rensmidler skal der tages hensyn til rensmiddelproducentens sikkerhedsdatablad, især informationerne om personlige værnemidler.
 - Før rensningen skal risikoen for overfladen bedømmes så forudsætningerne for sikkerheden og sundheden kan oplyses. Tilsvarende nødvendige sikkerhedsforanstaltninger skal gennemføres.
 - Asbestholdige og andre materialer, som indeholder stoffer der er farlige for helbredet, må ikke sprøjtes.
 - Efter drift med varmt vand skal tilbehøret køles ned eller maskinen skal kort drives med koldt vand.

Personligt beskyttelsesudstyr

△ **ADVARSEL**

- Operatøren skal bære sikkerhedsværn, som er udviklet specielt til at arbejde med højtryksrensere. CE-mærket beskyttelsesværn med dyneema-fiber giver en testet beskyttelse ved brug af stive eller roterende mundstykker op til 3.000 bar/45K psi
- Hvis man arbejder eller opholder sig i nærheden af arbejdsområdet, skal følgende beskyttelsesværn bæres komplet.

	Beskyttelseshjelm med beskyttelsesrude
	Beskyttelsesbriller
	Kapselhøreværn
	Beskyttelseshandsker
	Beskyttelsesjakke Beskyttelsesoverall
	Specielt fodtøj med beskyttelse til mellemfoden

Sikkerhedsanordninger

△ **ADVARSEL**

Sikkerhedsanordninger skal beskytte mod kvæstelser og må hverken ændres eller omgås.

Inden idrifttagning

Tilslutninger og betjeningsenhed

- Inden montering skal alle gevind smøres med anti-seize-montagepaste (materiale-nr. 9.892-362.0).
- Tilslut HD-slange, styrekabel fjernbetjening og sugeslange. Se figurerne på side 2

Grundlæggende indstilling

For at opnå en optimal renseseffekt, skal apparatet tilpasses til det pågældende arbejde.

Se figurerne på side 2

- Løsn 4 gevindstifter for at indstille højden på mundstykkearmene over jorden.
- Omdrejningstallet indstilles af mundstykkearmens startvinkel. Mundstykkearmens startvinkel kan indstilles i et maks. område på 15° i eller mod drejeretningen
- Løsn mundstykkearmens trykskrue og drej armene i den ønskede position. Sørg for, at overfor liggende mundstykkearme kan drejes i samme vinkel, men i modsat retning.

Ibrugtagning

- Tænd højtryksrensere.
- Ved at trykke på kontakten højtryk (stilling 1) tilkobles floor-masteren.

Ud-af-drifttagning

- Ved at trykke på kontakten højtryk (stilling 0) frakobles floor-masteren.
- Sluk højtryksrensere.

Opbevaring

- Opbevar tilbehøret i et frostbeskyttet rum efter driften.

Pleje og vedligeholdelse

△ **FARE**

Før arbejder på maskinen og tilbehøret, skal højtryksrensere frakobles og højtrykssystemet gøres trykløs.

Service efter 350 driftstimer

△ **FARE**

Af sikkerhedsmæssige årsager må denne service kun gennemføres af kundeservice.

Til denne service skal drejegenemføringen afmonteres.

- Brug gearfedt FAG Arcanol Multitop WOMA materiale-nr. 9.890-521.0.
- Rens og smør lejet, udskift om nødvendigt.
- Kontroller alle pakninger, akselpakningen og specielt højtrykspakningen og udskift om nødvendigt.
- Lad kundeservice kontrollere tilbehørets tilstand en gang om året.

Hjælp ved fejl

△ **FARE**

Af sikkerhedsmæssige årsager må forstyrrelser kun afhjælpes af kundeservice eller specielt uddannet personale.

Tekniske data

FloorMaster 1000-E-24V		
Driftstryk (maks.)	bar	1000
Arbejdsomdrejningstal	1/min	1500
Tilladt tilbagestødkraft (maks.)	N	160
Mediumtemperatur (maks.)	°C	100
Arbejdsbredde	mm	300
Vægt	kg	23
Styrespænding	VDC	24
Antal mundstykker		2
Anvendelige dyser	Form	4 runde stråler eller 19 flade stråler
Højtrykstilslutning		aM24X1,5 24° DK
Mundstykkediameter ved: 600 bar og 28 l/min 800 bar og 21 l/min		2 x 0,90 mm form 4 eller 2 x 1,10 mm form 19 30° 2 x 0,70 mm form 4 eller 2 x 0,80 mm form 19 30°



Før første gangs bruk av tilbehøret, les denne sikkerhetsanvisningen, følg den og oppbevar den for senere bruk eller for overlevering til neste eier.

Innholdsfortegnelse

Maskinorganer	NO	1
Forskriftsmessig bruk	NO	1
Miljøvern	NO	1
Før igangsetting	NO	2
Igangsetting	NO	2
Stans av driften	NO	2
Lagring	NO	2
Pleie og vedlikehold	NO	2
Feilretting	NO	2
Tekniske data	NO	3

Maskinorganer

Se side 2 for illustrasjon



- 1 Høytrykkstilkobling aM24x1,5 24°DK
- 2 Tilkobling styrekabel
- 3 Bryter høytrykk
- 4 NØDSTOPP-knapp
- 5 Sugetilkobling DN 70
- 6 Dyse
- 7 Gjengestift
- 8 Dysearm
- 9 Trykkskrue
- 10 Dreiegjennomføring

Forskriftsmessig bruk

Dette apparatet er utelukkende beregnet

- sammen med WOMA høytrykksvannstrålemaskiner
- for rengjøring og fjerning ved hjelp av høytrykk vannstråle.

Miljøvern

	Materialet i emballasjen kan resirkuleres. Ikke kast emballasjen i husholdningsavfallet, men lever den inn til resirkulering.
	Gamle apparater inneholder verdifulle materialer som kan resirkuleres. Disse bør leveres inn til gjenvinning. Batterier, olje og lignende stoffer må ikke komme ut i miljøet. Gamle maskiner skal derfor avhendes i egne innsamlingsystemer.

Anvisninger om innhold (REACH)

Aktuell informasjon om stoffene i innholdet finner du under:

www.kaercher.com/REACH

Sikkerhetsanvisninger

- Advarsel- og henvisningsskilt som er anbrakt på tilbehør gir viktig informasjon for sikker drift.
- I tillegg til anvisningene i bruksveiledningen, må det tas hensyn til lokale, generelle forskrifter vedrørende sikkerhet og forebygging av ulykker.

Risikotrinn

⚠ FARE

Anvisning om en umiddelbar truende fare som kan føre til store personskader eller til død.

⚠ ADVARSEL

Anvisning om en mulig farlig situasjon som kan føre til store personskader eller til død.

⚠ FORSIKTIG

Anvisning om en mulig farlig situasjon som kan føre til mindre personskader.

OBS

Anvisning om en mulig farlig situasjon som kan føre til materielle skader.

Kabel og slangeledninger

⚠ FARE

- Kontroller kabler og slangeledninger for skader hver gang høytrykksvaskeren skal brukes. Skadet kabel og slangeledning skal straks skiftes av autorisert kundeservice.
- Kabler og slangeledninger eller skjøteledningen må ikke skades ved at den kjøres over, klemmes, strekkes eller lignende. De skal beskyttes mot varme, olje og skarpe kanter.

Vanntilkobling

⚠ FARE

- Tilkoblingene for alle vanntilkoblinger må være tette.

Anvendelse

⚠ FARE

- Jobb aldri alene!
- Av sikkerhetsgrunner må en annen person alltid være tilstede ved bruken av maskinen, for i nødsfall kunne slå av apparatet og eventuelt hente hjelp.
- Høytrykkstråler kan være farlige ved feil bruk. Strålen må ikke rettes mot personer, dyr, elektrisk utstyr som er på, eller maskinen selv - heller ikke for rengjøring.
- Tilbehøret må brukes på korrekt måte. Brukeren må ta hensyn til forholdene på det aktuelle bruksstedet, og være oppmerksom på andre personer som måtte befinne seg i nærheten.
- Tilbehør med arbeidsinnretninger kontrolleres for forskriftsmessig tilstand og driftssikkerhet før bruk. Ikke bruk tilbehør dersom kabler, slangeledninger eller viktige deler er skadet.
- Arbeidsområde (sprøyteområde) og arbeidsomgivelsene skal være tydelig merket med advarsel mot uvedkommende adgang, med varselskilt og avsperringer.
- Ved arbeide med strålen skal det ikke befinne seg andre personer enn brukeren i en omkrets på 10 meter.
- Ved tretthet, helsemessig begrensninger, påvirkning av alkohol eller legemidler skal maskinen ikke benyttes.
- Arbeid aldri med løsemiddelholdige væsker eller uforynnede syrer og løsemidler! Eksempler på slike væsker kan være bensin, malingstynner og fyringsolje. Sprøytetåken er høytantennelig, eksplosiv og giftig. Ikke bruk acetone, uforynnede syrer og løsemidler, da disse angriper materialet som er brukt i tilbehøret.
- Ikke bruk tilbehøret ved temperaturer under 0 °C.
- Kun slangeledninger, spruteinnretninger og tilbehør som er godkjent for maskinens maksimale driftstrykk skal benyttes. Høytrykksvannstrålemaskinen skal sikres mot trykkoverskridelser over denne verdien.
- Flere spruteinnretninger skal bare kobles samtidig til en høytrykksvannstrålemaskin dersom åpning eller lukking av en enkelt spruteinnretning ikke fører til farlige rekylkraftendringer på de andre spruteinnretningene.
- Alt etter tilbehør som anvendes oppstår den akselerasjonsverdier på armene >2,5 m/s² på armene. Lengre tids bruk av maskinen kan pga. vibrasjonene føre til blodomløpsforstyrrelser i hendene. En generell brukstid kan ikke fastsettes, da denne er avhengig av flere faktorer:
 - Personlig anlegg for dårlig blodomløp (ofte kalde fingre, kribling i fingrene).
 - Lav omgivelsestemperatur. Bruk varme hansker for beskyttelse av hendene.
 - For hardt grep hindrer blodomløpet.
 - Uavbrutt arbeid er mer ugunstig enn arbeid med innlagte pauser.
 - Ved regelmessig, langvarig bruk av maskinen og ved gjentatte tilfeller av tegn på dårlig blodomløp (f.eks. kribling i fingrene, kalde fingre), vil vi anbefale undersøkelse av lege.

- Ved bruk av tilbehøret på farlige steder (f.eks. bensinstasjoner), må det tas hensyn til aktuelle sikkerhetsforskrifter. Bruk i eksplosjonsfarlige områder er forbudt.
 - Ikke klem fast avtrekkerhendelen på pistolen ved drift.
- △ ADVARSEL**
- Ved bruk av rengjøringsmidler skal sikkerhetsdatabladet fra produsenten av rengjøringsmidler følges, spesielt anvisninger om verneutstyr.
 - Før rengjøringen skal det gjøres en risikovurdering av overflaten som skal rengjøres, for å vurdere sikkerhets- og helseiltak. De nødvendige vernetiltak skal iverksettes.
 - Høytrykksvaskeren må ikke brukes på asbestholdige materialer og andre materialer som inneholder helsefarlige stoffer.
 - La tilbehøret kjøle seg etter bruk med varmt vann, eller kjø maskinen kort med kaldt vann.

Personlig verneutstyr

△ ADVARSEL

- Brukeren skal bruke vernetøy som er spesielt utviklet for bruk med høytrykksvannstrålemaskiner. CE-setifisert vernetøy av Dyneema-Fiber gir testet beskyttelse ved bruk av stive eller roterende dyser opp til 3000 bar/45K psi.
- Ved arbeid og opphold i nærheten av arbeidsområdet, skal følgende vernetøy brukes komplett:

	Vernehjelm med beskyttelsesvisir
	Vernebriller
	Hørselvern, klokker
	Vernehansker
	Vernetøy, jakke Vernebukse
	Spesial sikkerhetsstøvler med mellomfotbeskyttelse

Sikkerhetsinnretninger

△ ADVARSEL

Sikkerhetsinnretningen fungerer som beskyttelse for brukeren, og må ikke endres eller omgås.

Før igangsetting

Tilkoblinger og betjeningsenhet

- Før montering, smør alle gjenger med anti-feste monteringspasta (materialnr. 9.892-362.0).
- HT-slange, koble til styrekabel for fjernkontroll og sugeslange.
Se side 2 for illustrasjoner

Basisinnstilling

For å oppnå en optimal renseeffekt, må apparatet tilpasses de aktuelle forholdene.

Se side 2 for illustrasjon

- Løsne 4 gjengestifter, for å stille inn høyden til dysearmene over bakken.
- Turtallet stilles inn av innfallsvinkelen til dysene.
Still inn innfallsvinkelen til dysene i et maksimalt område på 15° i eller mot dreieretningen.
- Løsne trykkskruen til dysearmene og drei dysearmene i ønsket posisjon.
Pass på at dysearmen som ligger ovenfor hverandre, dreies med samme dreievinkel, men i motsatt retning.

Igangsetting

- Slå på høytrykksvannstrålemaskinen.
- Ved å trykke på bryteren for høytrykk (stilling 1) blir Floormaster slått på.

Stans av driften

- Ved å trykke på bryteren for høytrykk (stilling 0) blir Floormaster slått av.
- Slå av høytrykksvannstrålemaskinen.

Lagring

- Tilbehør lagres i et frostsikkert rom etter avsluttet bruk.

Pleie og vedlikehold

△ FARE

Før alle arbeider på apparat og tilbehør, skal høytrykksvannstrålemaskinen slås av og høytrykksystemet gjøres trykkløst.

Vedlikehold etter 350 driftstimer

△ FARE

Dette vedlikeholdet skal av sikkerhetsgrunner kun utføres av kundeservice.

Dreiegjennomføringen må demonteres for dette vedlikeholdsarbeidet.

- Bruk girfett FAG Arcanol Multitop WOMA materialnr. 9.890-521.0.
- Rengjør lageret og smør inn, eventuelt skifte ut.
- Kontroller alle tetninger, akseltetningsring og spesielt høytrykkstetningen og eventuelt skifte ut.
- Tilbehøret skal kontrolleres av kundeservice for forskriftsmessig tilstand hver 12. måned.

Feilretting

△ FARE

Feil skal av sikkerhetshensyn kun rettes av kundeservice eller spesielt opplært personell.

Tekniske data

FloorMaster 1000-E-24V		
Driftstrykk (maks.)	bar	1000
Driftsturtall	l/min	1500
Tillatt tilbakeslagskraft (maks.)	N	160
Mediumtemperatur (maks.)	°C	100
Arbeidsbredde	mm	300
Vekt	kg	23
Styrespenning	VDC	24
Antall dyser		2
Brukbare dyser	Form	4 rundstråle eller 19 flatestråle
Høytrykksforsyning		aM24X1,5 24° DK
Dysediameter ved: 600 bar og 28 l/min 800 bar og 21 l/min		2 x 0,90 mm form 4 eller 2 x 1,10 mm form 19 30° 2 x 0,70 mm form 4 eller 2 x 0,80 mm form 19 30°

 Läs dessa säkerhetsanvisningar innan tillbehöret används första gången, följ anvisningarna och spara dem för framtida behov, eller för nästa ägare.

Innehållsförteckning

Aggregatelement	SV	1
Ändamålsenlig användning . . .	SV	1
Miljöskydd	SV	1
Före idrifttagandet	SV	2
Idrifttagande	SV	2
Ta ur drift	SV	2
Förvaring	SV	2
Skötsel och underhåll	SV	2
Åtgärder vid störningar	SV	2
Tekniska data	SV	3

Aggregatelement

Bilder, se sida 2

- 1 Högtrycksanslutning aM24x1,5 24°DK
- 2 Anslutning styrkabel
- 3 Brytare högtryck
- 4 Nödstoppsknapp
- 5 Suganslutning DN 70
- 6 Munstycke
- 7 Gängstift
- 8 Munstycksarm
- 9 Tryckskruv
- 10 Vridgenomföring

Ändamålsenlig användning

Använd endast detta tillbehör

- I kombination med WOMA högtrycksvattenstrålmaskiner
- för rengöring och nedtagning med högtrycksvattenstråle

Miljöskydd



Emballagematerialen kan återvinnas. Kasta inte emballaget i hushållssoporna utan lämna det till återvinning.

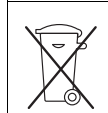

Kasserade apparater innehåller återvinningsbart material som bör gå till återvinning. Batterier, olja och liknande ämnen får inte komma ut i miljön. Överlämna skrotade aggregat till ett lämpligt återvinningssystem.

Upplysningar om ingredienser (REACH)

Aktuell information om ingredienser finns på:

www.kaercher.com/REACH

Säkerhetsanvisningar

- Varnings- och anvisningsdekaler på tillbehöret ger viktig information beträffande riskfri användning.
- Förutom anvisningarna i bruksanvisningen måste gällande allmänna säkerhets- och olycksfallsföreskrifter beaktas.

Risiknivåer

FARA

Varnar om en omedelbart överhängande fara som kan leda till svåra personskador eller dödsfall.

VARNING

Varnar om en möjligen farlig situation som kan leda till svåra personskador eller döden.

FÖRSIKTIGHET

Varnar om en möjligen farlig situation som kan leda till lättare personskador.

OBSERVERA

Varnar om en möjligen farlig situation som kan leda till materiella skador.

Kabel och slangledningar

FARA

- Kontrollera, före varje användningstillfälle, att kabel och slangledning inte är skadade. Skadade kablar och slangledningar ska genast bytas ut av auktoriserad kundservice.
- Se till att kablar och slangledningar eller deras förlängningar inte skadas genom överkörning, klämning, sönderdragning eller liknande. Skydda dessa från värme, olja och vassa kanter.

Vattenanslutning

FARA

- Skruvanslutningar till alla slanganslutningar måste vara täta.

Användning

FARA

- Arbeta aldrig ensam.
- Av säkerhetsskäl måste ytterligare en person vara närvarande vid rengöring av maskinen, för att i nödfall kunna stänga av maskinen och vid behov kalla på hjälp.
- Högtrycksstrålar kan vara farliga vid felaktig användning. Strålen får inte riktas mot människor, djur, elektrisk utrustning eller mot själva maskinen, inte heller vid rengöring.
- Användaren måste använda tillbehöret enligt föreskrifterna. Användaren ska ta hänsyn till lokala förutsättningar och kontrollera att ingen uppehåller sig i närheten vid arbete med aggregatet.
- Kontrollera att tillbehöret och dess arbetsanordningar befinner sig i ett oklanderligt tillstånd och kontrollera driftssäkerheten.

Använd inte tillbehöret när kabeln, slangledningarna eller viktiga delar är skadade.

- Arbetsområden (sprutområden) och arbetsomgivningen skall säkras väl synligt mot obefogat beträdande under arbetet. Sätt upp varningsskyltar och avspärningar.
- Vid arbeten med strålen får förutom den som sköter maskinen inte befinna sig inom en omkrets på 10 meter från strålanordningen.
- Använd inte apparaten vid trötthet, när hälsan är nedsatt, eller om du står under inverkan av alkohol eller mediciner.
- Arbeta aldrig med lösningsmedelhaltiga vätskor eller oförtunnade syror och lösningsmedel. Hit räknas bl.a. bensin, tinner eller eldningsolja. Ångan är lättantändlig, explosiv och giftig. Använd inte aceton, utspädda syror och lösningsmedel eftersom de angriper de material som använts i tillbehöret.
- Använd inte tillbehöret vid temperaturer under 0 °C.
- Använd endast slangledningar, sprutanordningar och tillbehör som är godkända för utrustningens maximalt tillåtna arbetstryck.

Högtrycksvattenstrålmaskinen skall vara säkrad mot högre tryck än detta värde.

- Flera sprutanordningar på en högtrycksvattenstrålmamaskin får bara användas om det inte kan uppträda några farliga backslag på de övriga sprutanordningarna när enskilda sprutanordningar öppnas eller stängs.

- Beroende på vilket tillbehör som används uppstår handarmsaccelerationsvärden på >2,5 m/s².

Längre användning av maskinen kan leda till vibrationsbaserade cirkulationsstörningar i händerna.

En allmängiltig tidslängd för användningen kan inte fastläggas eftersom denna påverkas av många faktorer:

Personlig fallenhet för dålig cirkulation (ofta kalla fingrar, kliande fingrar).

Låg omgivande temperatur Bär varma handskar för att skydda händerna.

Cirkulationen gynnas om du tar tag ordentligt.

Drift utan pauser är sämre än drift med inlagda pauser.

Vid regelbunden, långvarig användning av apparaten och återkommande symptom (t.ex. kliande fingrar, kalla fingrar), rekommenderar vi läkarbesök.

- Vid användning av tillbehöret i riskområden (t.ex. bensinmackar) ska motsvarande säkerhetsföreskrifter beaktas. Användning av aggregatet i utrymmen med explosionsrisk är förbjuden.
 - Kläm inte fast pistolens avdragsspak under pågående drift.
- △ VARNING**
- Vid användning av rengöringsmedel måste man beakta säkerhetsdatabladet från rengöringsmedelstillverkaren, särskilt anvisningarna om personlig skyddsutrustning.
 - Innan rengöring måste man utföra en riskbedömning av ytan som ska rengöras för att bestämma säkerhets- och hälsoskydds krav. Respektive nödvändiga skyddsåtgärder ska vidtas.
 - Asbesthaltiga, och andra, material som innehåller substanser skadliga för hälsan får inte spolav.
 - Låt tillbehör kallna efter användning med högtryck eller låt maskinen gå en kort stund i drift med kallt vatten.

Personlig skyddsutrustning

- △ VARNING**
- Operatören skall använda skyddskläder, som är speciellt framtagna för användning med högtrycksvattenstrålmaskiner. CE-certifierade skyddskläder i Dyneema-fibrer ger ett testat skydd vid användning av stela eller roterande munstycken vid upp till 3.000 bar/45 psi.
 - Vid arbete och vistelse i närheten av arbetsområdet skall följande skyddskläder bäras:

	Skyddshjälm med skyddsvisir
	
	Skyddsglasögon
	Hörselskyddskåpa
	Skyddshandskar
	Skyddsjacka Skyddsbyxor av typen snickarbyxor
	Speciella säkerhetsstövlar med mittfotskydd

Säkerhetsanordningar

- △ VARNING**
- Säkerhetsanordningar är till för att skydda användaren och får inte ändras eller sättas ur spel.

Före idrifttagandet

Anslutningar och manöverenhet

- ➔ Bstryk småtliga gängningar med Anti-Seize-monteringspasta (materialnr. 9.892-362.0) innan monteringen.
- ➔ Anslut HD-slang, styrkabel fjärrkontroll och sugslang
Bilder, se sida 2

Grundinställning

För att uppnå optimala rengöringsprestanda skall apparaten anpassas till respektive användningsfall.

Bilder, se sida 2

- ➔ Lossa 4 gängstift för att ställa in munstycksarmarnas höjd över golvet.
- ➔ Varvtalet ställs in med munstyckenas anliggningsvinkel. Munstyckenas anliggningsvinkel kan ställas in i ett maximalt område på 15° i eller mot vridriktningen.
- ➔ Lossa tryckskruv munstycksarmar och vrid munstycksarmarna till önskad position.
Kontrollera att de mittemot liggande munstycksarmarna vrids med samma vridvinkel men i motsatt riktning.

Idrifttagande

- ➔ Starta högtrycksvattenstrålmaskinen
- ➔ Genom att manövrera brytaren Högtryck (position 1) aktiveras Floormaster

Ta ur drift

- ➔ Genom att manövrera brytaren Högtryck (position 0) avaktiveras Floormaster
- ➔ Stäng av högtrycksvattenstrålmaskinen.

Förvaring

- ➔ Förvara tillbehöret i en frostskyddad lokal omedelbart efter avslutad drift.

Skötsel och underhåll

△ FARA

Stäng av högtrycksvattenstrålmaskinen och gör högtryckssystemet trycklöst innan arbeten utförs på apparaten eller på tillbehör.

Underhåll efter 350 driftstimmar

△ FARA

Detta underhåll får av säkerhetsskäl bara ändras av den som driver anläggningen.

För detta underhållsarbete skall vridgenomföringen demonteras.

- ➔ Använd växellådsfett FAG Arcanol Multitop WOMA materialnr. 9.890-521.0.
- ➔ Rengör lager och efterfetta. Byt ut vid behov.
- ➔ Kontrollera alla tätningar, axeltätningarring och framför allt högtrycksätningen. Byt ut vid behov.
- ➔ Låt kundtjänsten kontrollera att tillbehöret är i ett felfritt skick var 12:e månad.

Åtgärder vid störningar

△ FARA

Av säkerhetsskäl får störningar bara åtgärdas av kundtjänst eller av speciellt utbildad personal.

Tekniska data

FloorMaster 1000-E-24V		
Driftstryck (max.)	bar	1000
Arbetsvarvtal	1/min	1500
Tillåten rekylkraft (max.)	N	160
Mediumtemperatur (max.)	°C	100
Arbetsbredd	mm	300
Vikt	kg	23
Kontrollspänning	VDC	24
Antal munstycken		2
Användbara munstycken	Form	4 Rundstråle eller 19 Plattstråle
Högtrycksanslutning		aM24X1,5 24° DK
Munstycksdiameter vid: 600 bar och 28 l/min 800 bar och 21 l/min		2 x 0,90 mm Form 4 eller 2 x 1,10 mm Form 19 30° 2 x 0,70 mm Form 4 eller 2 x 0,80 mm Form 19 30°



Lue tämä alkuperäiskäyttöohje ennen varusteen käyttämistä, toimi niiden mukaisesti ja säilytä käyttöohje myöhempää käyttöä tai mahdollista myöhempää omistajaa varten.

Sisällysluettelo

Laitteen osat	FI	1
Tarkoituksenmukainen käyttö	FI	1
Ympäristönsuojelu	FI	1
Ennen käyttöönottoa	FI	2
Käyttöönotto	FI	2
Käytöstä poistaminen	FI	2
Säilytys	FI	2
Hoito ja huolto	FI	2
Häiriöapu	FI	2
Tekniset tiedot	FI	3

Laitteen osat

Kuva, katso sivu 2

- 1 Korkeapaineliitäntä aM24x1,5 24°DK
- 2 Ohjauskaapelin liitäntä
- 3 Korkeapaineen kytkin
- 4 HÄTÄ-SEIS-painike
- 5 Imuliitäntä DN 70.
- 6 Suutin
- 7 Pinnapultti
- 8 Suutinvarsi
- 9 Paineruuvi
- 10 Kiertoläpiviivetti

Tarkoituksenmukainen käyttö

Käytä ainoastaan tätä lisävarustetta,

- kun käytät WOMA-ultrakorkeapainepesureita
- korkeapainevesisuihkulla puhdistamiseen ja aineiden poistamiseen

Ympäristönsuojelu

	Pakkausmateriaalit ovat kierrätettäviä. Älä käsittele pakkauksia kotitalousjätteenä, vaan toimita ne jätteen kierrätykseen.
	Käytetyt laitteet sisältävät arvokkaita kierrätettäviä materiaaleja, jotka tulisi toimittaa kierrätykseen. Paristoja, öljyjä ja samankaltaisia aineita ei saa päästää ympäristöön. Tästä syystä toimita kuluneet laitteet asianmukaisesti keräyspisteisiin.

Huomautuksia materiaaleista (REACH)

Ajantasaisia tietoja ainesosista löytyy osoitteesta:

www.kaercher.com/REACH

Turvaohjeet

- Lisävarusteeseen kiinnitetyt varoitus- ja opastuskilvet antavat tärkeitä ohjeita vaaratonta käyttöä varten.
- Tämän käyttöohjeen ohjeiden ohella on noudatettava lakisääteisiä yleisiä turvallisuus- ja tapaturmantorjuntamääräyksiä.

Vaarallisuusasteet

⚠ VAARA

Huomautus välittömästi uhkaavasta vaarasta, joka voi aiheuttaa vakavan ruumiinvamman tai johtaa kuolemaan.

⚠ VAROITUS

Huomautus mahdollisesta vaarallisesta tilanteesta, joka voi aiheuttaa vakavan ruumiinvamman tai voi johtaa kuolemaan.

⚠ VARO

Huomautus mahdollisesta vaarallisesta tilanteesta, joka voi aiheuttaa vähäisiä vammoja.

HUOMIO

Huomautus mahdollisesta vaarallisesta tilanteesta, joka voi aiheuttaa aineellisia vahinkoja.

Kaapeli ja letkujohdot

⚠ VAARA

- Tarkasta aina ennen jokaista käyttöä, että kaapeli ja letkujohdot ovat vaurioitumattomia. Anna valtuutetun asiakaspalvelun välittömästi vaihtaa vaurioitunut kaapeli tai letkujohdot.
- Kaapelia ja letkujohdot ja niiden pidennyksiä ei saa vahingoittaa tai vaurioittaa ylijamalla, puristamalla, kiskomalla tai muulla sellaisella. Suojaa ne kuumuudelta, öljyltä ja teräviltä reunoilta.

Vesiliitäntä

⚠ VAARA

- Kaikkien liitosletkujen liittimien tulee olla tiiviit.

Käyttö

⚠ VAARA

- Älä koskaan työskentele yksin!
- Turvallisuussyistä johtuen, laitetta käytettäessä paikalla tulee aina olla toinen henkilö, joka voi hätätilanteessa kytkeä laitteen pois päältä ja noutaa tarvittaessa apua.
- Epäasianmukaisesti käytettyinä suurpainesuihkut voivat olla vaarallisia. Suihkua ei saa suunnata ihmisiin, eläimiin, jännitteellisiin sähkövarusteisiin tai itse laitteeseen - sen puhdistamiseksi.
- Käyttäjän on käytettävä lisävarustetta sen käyttötarkoituksen mukaisesti. Käyttäjä on huomioitava paikalliset olosuhteet ja työskennellessään laitteen kanssa huomioitava ympäristössä oleskelevat henkilöt.
- Tarkasta ennen käyttöä, että lisävaruste työlaiteineen on asianmukaisessa kunnossa ja käyttöturvallinen. Älä käytä lisävarustetta, jos kaapeli, letkujohdot tai tärkeät osat ovat vaurioituneet.
- Varmista työalueet (ruiskutusalueet) ja työympäristö selvästi näkyvästi, asiattoman pääsyn estämiseksi ympäristöön töiden aikana, aseta varoituskilpiä ja kulkuesteitä.
- Kun ruiskutustöitä suoritetaan, kukaan ei käyttäjän lisäksi saa oleskella alle 10 m etäisyydellä ruiskulaitteesta.
- Älä käytä laitetta väsyneenä, terveydellisesti vajavaisena, alkoholin tai lääkkeiden vaikutuksen alaisena.
- Älä koskaan työskentele liuotinpitoisia nesteitä tai laimentamattomia happeja tai liuottimia käyttäen! Niihin kuuluvat esim. bensiini, värinhennusaineet tai lämmitysöljy. Ruiskutussumu on erittäin herkästi syttyvää, helposti räjähtävää ja myrkyllistä. Älä käytä asetonia, laimentamattomia happeja eikä liuottimia, koska ne syövyttävät lisävarusteessa käytettyjä materiaaleja.
- Lisävarustetta ei saa käyttää alle 0 °C lämpötiloissa.
- Käytä vain sellaisia letkujohdot, ruiskutuslaitteita ja varusteita, jotka on hyväksytty laitteen maksimaaliselle käyttöpainelle. Ultrakorkeapainepesurin tulee olla varmistettu tämän arvon paineylitystä vastaan.
- Yhdessä ultrakorkeapainepesurissa saa käyttää samanaikaisesti useampia ruiskutuslaitteita vain silloin, kun yksittäisten ruiskutuslaitteiden avaaminen tai sulkeminen ei aiheuta muisa vaarallisia takaiskumutoksia.
- Käytettävästä lisävarusteesta riippuen syntyy käsivarren >2,5 m/s² kiihtyvyyssarvoja. Laitteen pitempiaikainen käyttäminen voi johtaa tärinän aiheuttamiin käsien verenkiertohäiriöihin. Yleispevää käyttöaika ei voida ilmoittaa, sillä käyttöaika riippuu monista eri tekijöistä: Jos käyttäjällä on verenkierto-ongelmia (usein kylmät sormet, tunnottomuutta tai kutinaa sormissa). Alhainen lämpötila laitteen käyttöpaikalla. Suojaa kätesi lämpimillä hansikkailla. Lian tiukka ote häiritsee verenkiertoa. Laitetta on parempi käyttää pitäen taukoja välillä. Mikäli laitteen säännöllisen, pitkäaikaisen käytön yhteydessä ilmenee oireita, kuten esimerkiksi sormien kylmyys, tunnottomuus tai kutina, suosittelemme lääkärintarkastusta.

- Käytettäessä lisävarustetta vaara-alueilla (esim. huolto-asemilla) on noudatettava vastaavia turvallisuusmääräyksiä. Käyttö räjähdysalttiilla alueilla on kielletty.
 - Älä lukitse pistoolin liipaisinvipua käytön aikana paikalleen.
- VAROITUS**
- Puhdistusaineita käytettäessä on huomioitava puhdistusaineen valmistajan turvaohjeet ja noudatettava erityisesti henkilökohtaista suojaruustusta koskevia ohjeita.
 - Puhdistettavalle pinnalle on ennen puhdistusta suoritettava riskiarviointi, jotta saadaan määritettyä turvallisuuteen ja terveyteen liittyvät suojausvaatimukset. Sitten on ryhdyttävä vastaaviin tarvittaviin suojaustoimenpiteisiin.
 - Asbestipitoisia ja muita sellaisia materiaaleja, jotka sisältävät terveydelle vaarallisia aineita, ei laitteessa saa puhdistaa.
 - Anna lisävarusteen jäähtyä kuumavesikäytön jälkeen tai käytä laitetta hetken aikaa kylmällä vedellä.

Henkilökohtaiset suojaruusteet

VAROITUS

- Käyttäjän on käytettävä suojavaatetusta, joka on erityisesti kehitetty käytettäväksi ultrakorkeapainepesurien kanssa. Dyneema-kuiduista valmistettu CE-sertifioitu suojavaatetus tarjoaa testatun suojauskiinteitä tai pyriviä suuttimia käytettäessä paineeseen 3.000 bar/45K psi asti.
- Kun laitteen kanssa työskennellään tai oleskellaan työalueen läheisyydessä, on käytettävä seuraavaa suojavaatetusta täydellisenä:

	Kasvonsuojalevyllä varustettu suojakypärä
	
	Suolasit
	Kuulonsuojatulpat
	Suojakäsineet
	Suojatakki Suojahaalari
	Jalkapöytäsuojeksella varustetut turvakengät

Turvallitteet

VAROITUS

Turvallitteet on tarkoitettu loukkaantumisilta suojaamiseksi, niitä ei saa muuttaa eikä ohittaa.

Ennen käyttöönottoa

Liitännät ja käyttöyksikkö

- Sivele ennen asentamista kaikki kierteet Anti-Seize-asennustahnalla (Materiaali-nro. 9.892-362.0).
 - Liitä paikalleen korkeapaineletku, kauko-ohjaimen ohjauskaapeli ja imuletku.
- Kuvat, katso sivu 2

Perussäätö

Jotta saavutettaisiin optimaalinen puhdistustulos, laite on sovitettava kulloiseenkin käyttötapaukseen.

Kuva, katso sivu 2

- Irrota 4 kierrepuikkoa suutinvarsiin korkeuden pohjan yläpuolella säätämiseksi.
- Kierroslukua säädetään suuttimien asetuskulmaa säätämällä. Sääda suuttimien asetuskulmaa maksimissaan 15° pyörimissuuntaan tai sitä vastaan.
- Löysää suutinvarsiin paineruuveja ja kierrä suutinvarret haluttuun asentoon. Huomioi tällöin, että vastapäiset suutinvarret kierretään samaan kulmaan, mutta vastakkaiseen suuntaan.

Käyttöönotto

- Kytke ultrakorkeapainepesuri päälle.
- Floormaster kytketään päällä asettamalla korkeapainekytkin asentoon 1.

Käytöstä poistaminen

- Floormaster kytketään pois päältä asettamalla korkeapainekytkin asentoon 0.
- Kytke ultrakorkeapainepesuri pois päältä.

Säilytys

- Varastoi lisävaruste heti käytön päättymisen jälkeen pakkas-suojattuun tilaan.

Hoito ja huolto

VAARA

Ultrakorkeapainepesuri on kytkettävä pois päältä ja korkeapainejärjestelmä on tehtävä paineettomaksi ennen kaikkia laitteeseen ja lisävarusteisiin kohdistuvia töitä.

Huolto 350 käyttötunnin jälkeen

VAARA

Tämän huollon saa turvallisuussyistä suorittaa vain asiakaspalvelu.

Tätä huoltotyötä varten kiertoläpivienti pitää irrottaa.

- Käytä vaihteistorasvaa FAG Arcanol Multitop, WOMA-materiaalinumero 9.890-521.0.
- Puhdista ja rasvaa laakeri, uusi tarvittaessa.
- Tarkasta kaikki tiivisteet, akselin tiivisterengas ja erityisesti korkeapainetiiviste ja uusi ne tarvittaessa.
- Anna asiakaspalvelun tarkastaa lisävarusteen asianmukainen kunto joka 12. kuukausi.

Häiriöapu

VAARA

Häiriöt saa turvallisuussyistä poistaa vain asiakaspalvelu tai erityiskoulutuksen saanut henkilöstö.

Tekniset tiedot

FloorMaster 1000-E-24V		
Käyttöpaine (maks.)	bar	1000
Työkierrosluku	1/min	1500
Sallittu takaiskuvoima (maks.)	N	160
Välitysaineen lämpötila (maks.)	°C	100
Työleveys	mm	300
Paino	kg	23
Ohjausjännite	VDC	24
Suuttimien lukumäärä		2
Soveltuvat suuttimet	Muoto	4 pyörösuihku tai 19 lattasuihku
Korkeapaineliitäntä		aM24X1,5 24° DK
Suuttimien läpimitta arvoilla: 600 bar ja 28 l/min 800 bar ja 21 l/min		2 x 0,90 mm muoto 4 tai 2 x 1,10 mm muoto 19 30° 2 x 0,70 mm muoto 4 tai 2 x 0,80 mm muoto 19 30°



Πριν χρησιμοποιήσετε το εξάρτημα για πρώτη φορά, διαβάστε αυτές τις υποδείξεις ασφαλείας, ενεργήστε σύμφωνα με αυτές και κρατήστε τις για μελλοντική χρήση ή για τον επόμενο ιδιοκτήτη.

Πίνακας περιεχομένων

Στοιχεία συσκευής	EL	1
Αρμόζουσα χρήση	EL	1
Προστασία περιβάλλοντος	EL	1
Πριν τη θέση σε λειτουργία	EL	2
Ενεργοποίηση	EL	3
Απενεργοποίηση	EL	3
Αποθήκευση	EL	3
Φροντίδα και συντήρηση	EL	3
Αντιμετώπιση βλαβών	EL	3
Τεχνικά χαρακτηριστικά	EL	3

Στοιχεία συσκευής

Για την εικόνα ανατρέξτε στη σελίδα 2

- 1 Σύνδεση υψηλής πίεσης aM24x1,5 24°DK
- 2 Σύνδεση καλωδίου ελέγχου
- 3 Διακόπτης υψηλής πίεσης
- 4 Πλήκτρο NOT-AUS
- 5 Σύνδεση αναρρόφησης DN 70
- 6 Μπεκ
- 7 Ακέφαλος κοχλίας
- 8 Βραχίονας μπεκ
- 9 Κοχλίας σύσφιξης
- 10 Εκτέλεση περιστροφής

Αρμόζουσα χρήση

- Ο παρών εξοπλισμός χρησιμοποιείται αποκλειστικά
- σε συνδυασμό με τα μηχανήματα ψεκασμού νερού υψηλής πίεσης WOMA
 - για τον καθαρισμό και την απομάκρυνση ρύπων με δέσμη νερού υψηλής πίεσης

Προστασία περιβάλλοντος

	Τα υλικά συσκευασίας είναι ανακυκλώσιμα. Μην πετάτε τις συσκευασίες στα οικιακά απορρίμματα, αλλά σε ειδικό σύστημα επαναχρησιμοποίησης.
	Οι παλιές συσκευές περιέχουν ανακυκλώσιμα υλικά, τα οποία θα πρέπει να μεταφέρονται σε σύστημα επαναχρησιμοποίησης. Οι μπαταρίες, τα λάδια και παρόμοια υλικά δεν επιτρέπεται να καταλήγουν στο περιβάλλον. Για το λόγο αυτόν η διάθεση παλιών συσκευών πρέπει να γίνεται σε κατάλληλα συστήματα συλλογής.

Υποδείξεις για τα συστατικά (REACH)

Ενημερωμένες πληροφορίες για τα συστατικά μπορείτε να βρείτε στη διεύθυνση:

www.kaercher.com/REACH

Υποδείξεις ασφαλείας

- Οι πινακίδες προειδοποίησης και υποδείξεων που είναι τοποθετημένες στον εξοπλισμό, παρέχουν σημαντικές υποδείξεις για την ακίνδυνη λειτουργία.
- Εκτός από τις υποδείξεις στις οδηγίες λειτουργίας πρέπει να τηρούνται οι γενικές διατάξεις ασφαλείας και πρόληψης ατυχημάτων που προβλέπει ο νομοθέτης.

Επίπεδα ασφαλείας

⚠ ΚΙΝΔΥΝΟΣ

Υποδείξεις για άμεσα επαπειλούμενο κίνδυνο, ο οποίος μπορεί να έχει ως συνέπεια σοβαρό ή θανάσιμο τραυματισμό.

⚠ ΠΡΟΕΙΔΟΠΟΙΗΣΗ

Υποδείξεις για μια δυνητικά επικίνδυνη κατάσταση, η οποία μπορεί να έχει ως συνέπεια σοβαρό ή θανάσιμο τραυματισμό.

⚠ ΠΡΟΣΟΧΗ

Υπόδειξη για μια ενδεχομένως επικίνδυνη κατάσταση, η οποία μπορεί να οδηγήσει σε ελαφρό τραυματισμό.

ΠΡΟΣΟΧΗ

Υπόδειξη για μια δυνητικά επικίνδυνη κατάσταση, η οποία μπορεί να έχει ως συνέπεια υλικές ζημιές.

Καλώδιο και ελαστικοί σωλήνες

⚠ ΚΙΝΔΥΝΟΣ

- Πριν από κάθε λειτουργία ελέγχετε το καλώδιο και τους ελαστικούς σωλήνες για βλάβες. Αναθέστε αμέσως στην εξουσιοδοτημένη υπηρεσία εξυπηρέτησης πελατών την αλλαγή των ελαττωματικών καλωδίων και ελαστικών σωλήνων.
- Τα καλώδια και οι ελαστικοί σωλήνες ή οι προεκτάσεις τους δεν πρέπει να υποστούν φθορές ή βλάβες από συνθλίψεις, τραβήγματα, πατήματα ή παρόμοιες αιτίες. Προστατέψτε τα από την ζέστη, τα λάδια και τις αιχμηρές γωνίες.

Σύνδεση νερού

⚠ ΚΙΝΔΥΝΟΣ

- Οι βιδωτές συνδέσεις όλων των ελαστικών σωλήνων σύνδεσης δεν πρέπει να παρουσιάζουν διαρροές.

Χρήση

⚠ ΚΙΝΔΥΝΟΣ

- Να μην εργάζεστε ποτέ μόνοι!
- Για λόγους ασφαλείας, η συσκευή πρέπει πάντα να χρησιμοποιείται παρουσία ενός δεύτερου ατόμου, έτσι ώστε να μπορεί να απενεργοποιηθεί και να εξασφαλιστεί βοήθεια σε περίπτωση ανάγκης.
- Οι δέσμες υψηλής πίεσης μπορεί να αποδειχτούν επικίνδυνες σε περίπτωση μη ενδεδειγμένης χρήσης. Η δέσμη δεν πρέπει να κατευθύνεται πάνω σε άτομα, ζώα, ηλεκτρικό εξοπλισμό ή στην ίδια τη συσκευή, ακόμα και για σκοπούς καθαρισμού.
- Ο χρήστης πρέπει να χρησιμοποιεί τον εξοπλισμό σύμφωνα με τους κανόνες. Πρέπει να έχει υπόψη τις τοπικές συνθήκες και κατά την εργασία με τη συσκευή πρέπει να προσέχει τα άτομα που βρίσκονται κοντά της.
- Πριν από τη χρήση ελέγξτε την καλή κατάσταση και τη λειτουργική ασφάλεια του εξοπλισμού και χρησιμοποιούμενων διατάξεων.
Μην χρησιμοποιείτε τον εξοπλισμό, εάν παρουσιάζουν βλάβη τα καλώδια, οι ελαστικοί σωλήνες ή άλλα σημαντικά τμήματα.
- Κατά την εργασία, ασφαλίστε εμφανώς την περιοχή εργασίας (ψεκασμού) και τη γύρω περιοχή έναντι της μη εξουσιοδοτημένης χρήσης και τοποθετήστε προειδοποιητικές πινακίδες και μέσα απομόνωσης της περιοχής.
- Κατά τις εργασίες ψεκασμού δεν πρέπει να είναι παρόντα άλλα άτομα πέραν του χειριστή σε ακτίνα έως 10 m από το σύστημα ψεκασμού.
- Μην χρησιμοποιείτε τη συσκευή σε περίπτωση κόπωσης, προβλημάτων υγείας και κατανάλωσης αλκοόλ ή φαρμάκων.
- Μην εργάζεστε ποτέ με υγρά που περιέχουν διαλύτες ή συμπυκνωμένα οξέα και διαλύτες! Σε αυτά συγκαταλέγονται π.χ. η βενζίνη, οι διαλύτες χρωμάτων ή το πετρέλαιο θέρμανσης. Το νέφος ψεκασμού είναι άκρως εύφλεκτο, εκρηκτικό και δηλητηριώδες. Απαγορεύεται η χρήση ακετόνης, συμπυκνωμένων οξέων και διαλυτών, επειδή προκαλούν διάβρωση των υλικών του εξοπλισμού.
- Μην χρησιμοποιείτε τον εξοπλισμό σε θερμοκρασίες κάτω από 0 °C.
- Χρησιμοποιείτε μόνον ελαστικούς σωλήνες, συστήματα ψεκασμού και εξαρτήματα, τα οποία διαθέτουν έγκριση για τη μέγιστη πίεση λειτουργίας της συσκευής.
Το μηχανήμα ψεκασμού νερού υψηλής πίεσης πρέπει να ασφαλιστεί έναντι της υπέρβασης της πίεσης.

- Περισσότερες διατάξεις ψεκασμού μπορούν να λειτουργούν ταυτόχρονα σε ένα μηχάνημα ψεκασμού υψηλής πίεσης, εάν κατά το άνοιγμα ή το κλείσιμο κάθε επιμέρους διάταξης ψεκασμού δεν μπορούν να προκύψουν επικίνδυνα προβλήματα λόγω ανάκρουσης στις υπόλοιπες διατάξεις.
 - Ανάλογα με το χρησιμοποιούμενο εξοπλισμό μπορεί να παρατηρηθούν τιμές επιτάχυνσης χεριού/βραχίονα >2,5 m/s². Η χρήση της συσκευής για μεγάλο χρονικό διάστημα ενδέχεται να προκαλέσει διαταραχές κυκλοφορίας αίματος στα χέρια που οφείλονται σε κραδασμούς. Η γενική διάρκεια χρήσης δεν μπορεί να προδιοριστεί, διότι αυτή εξαρτάται από πολλούς παράγοντες:
 - Ατομική προδιάθεση για διαταραχή κυκλοφορίας αίματος (συχνά κρύα χέρια, μούδιασμα δακτύλων)
 - Χαμηλή θερμοκρασία περιβάλλοντος. Χρησιμοποιείτε ζεστά γάντια για την προστασία των χεριών.
 - Το δυνατό σφίξιμο της λαβής εμποδίζει την καλή κυκλοφορία του αίματος.
 - Η αδιάκοπη λειτουργία έχει αρνητικότερα αποτελέσματα απ' ό,τι η λειτουργία με διακοπές.
 - Κατά την τακτική, μακρόχρονη χρήση της συσκευής και εφόσον εκδηλώνονται επανειλημμένα τα συμπτώματα (για παράδειγμα μούδιασμα δακτύλων, κρύα χέρια) συνιστάται να υποβληθείτε σε ιατρική εξέταση.
 - Κατά τη χρήση του εξοπλισμού σε επικίνδυνους χώρους (π.χ. σε πρατήρια καυσίμων) πρέπει να τηρούνται οι σχετικοί κανόνες ασφαλείας. Απαγορεύεται η λειτουργία σε περιοχές, όπου υφίσταται κίνδυνος έκρηξης.
 - Μην ασφαλίζετε τη σκανδάλη του πιστολέτου κατά τη λειτουργία.
- Δ ΠΡΟΕΙΔΟΠΟΙΗΣΗ**
- Σε περίπτωση χρήσης απορρυπαντικού λάβετε υπόψη το φύλλο δεδομένων ασφαλείας του κατασκευαστή του απορρυπαντικού και ιδιαίτερα τις υποδείξεις για τα μέσα ατομικής προστασίας.
 - Πριν τον καθαρισμό θα πρέπει να αξιολογήσετε τον κίνδυνο για την υπό καθαρισμό επιφάνεια, προκειμένου να προσδιορίσετε τις απαιτήσεις ασφαλείας και προστασίας της υγείας. Στη συνέχεια πρέπει να λάβετε τα αναγκαία μέτρα προστασίας.
 - Δεν επιτρέπεται ο ψεκασμός υλικών που περιέχουν αμιάντο και αυτών που είναι βλαβερά για την υγεία.
 - Μετά τη λειτουργία με καυτό νερό αφήστε τον εξοπλισμό να κρυώσει ή λειτουργήστε για λίγο τη συσκευή στη λειτουργία κρύου νερού.

Προσωπικός προστατευτικός εξοπλισμός

Δ ΠΡΟΕΙΔΟΠΟΙΗΣΗ

- Ο χειριστής πρέπει να φορά προστατευτικό ρουχισμό, ο οποίος έχει σχεδιαστεί ειδικά για χρήση με μηχανήματα ψεκασμού νερού υψηλής πίεσης. Ο πιστοποιημένος με CE προστατευτικός ρουχισμός από ίνες Dyneema προσφέρει δοκιμασμένη προστασία κατά τη χρήση άκαμπτων ή περιστρεφόμενων ακροφυσίων έως 3.000 bar/45K psi.
- Κατά την εργασία και κατά την παραμονή κοντά στο χώρο εργασίας, φοράτε οπωσδήποτε τον ακόλουθο προστατευτικό ρουχισμό:

	Προστατευτικό κράνος με φύλλο προστασίας
	Προστατευτικά γυαλιά
	Ωτοασπίδες
	Προστατευτικά γάντια
	Προστατευτικό πανωφόρι Προστατευτικό παντελόνι
	Ειδικές μπότες ασφαλείας με προστασία του ταρσού

Διατάξεις ασφαλείας

Δ ΠΡΟΕΙΔΟΠΟΙΗΣΗ

Οι διατάξεις ασφαλείας αποσκοπούν στην προστασία του χρήστη και δεν πρέπει να τροποποιούνται ή να παραλείπονται.

Πριν τη θέση σε λειτουργία

Συνδέσεις και δυνατότητα χειρισμού

- ➔ Πριν από τη συναρμολόγηση όλων των σπειρωμάτων απλώστε κρέμα συναρμολόγησης Anti-Seize (κωδ. υλικού 9.892-362.0).
- ➔ Συνδέστε τον ελαστικό σωλήνα ΥΠ, τον τηλεχειρισμό του καλωδίου ελέγχου και τον εύκαμπτο σωλήνα αναρρόφησης. Εικόνες, βλ. σελίδα 2

Βασική ρύθμιση

Για αποτελεσματική καθαριστική απόδοση, η συσκευή πρέπει να προσαρμόζεται στις εκάστοτε συνθήκες χρήσης.

Για την εικόνα ανατρέξτε στη σελίδα 2

- ➔ Χαλαρώστε 4 φυτευτές βίδες, για να ρυθμίσετε το ύψους των βραχιόνων μπεκ πάνω από το έδαφος.
- ➔ Ο αριθμός στροφών ρυθμίζεται μέσω της γωνίας των μπεκ. Η γωνία ρύθμισης των μπεκ μπορεί να ρυθμιστεί με μέγιστο εύρος 15° προς ή αντίθετα στην κατεύθυνση περιστροφής.
- ➔ Χαλαρώστε τη βίδα πίεσης και περιστρέψτε τους βραχίονες μπεκ στην επιθυμητή θέση. Προσέξτε να στρίψετε τους βραχίονες μπεκ που βρίσκονται αντικριστά στην ίδια γωνία περιστροφής, αλλά στην αντίθετη κατεύθυνση το καθένα.

Ενεργοποίηση

- Θέστε το μηχάνημα ριπής νερού υψηλής πίεσης σε λειτουργία.
- Το Floormaster ενεργοποιείται με το διακόπτη υψηλής πίεσης (θέση 1).

Απενεργοποίηση

- Το Floormaster απενεργοποιείται με το διακόπτη υψηλής πίεσης (θέση 0).
- Απενεργοποιήστε το μηχάνημα ριπής νερού υψηλής πίεσης.

Αποθήκευση

- Μετά το πέρας της εργασίας αποθηκεύστε αμέσως τον εξοπλισμό σε χώρο προστατευμένο από τον παγετό.

Φροντίδα και συντήρηση

⚠ ΚΙΝΔΥΝΟΣ

Πριν από όλες τις εργασίες στη συσκευή και τον εξοπλισμό απενεργοποιήστε τον ψεκαστήρα νερού υψηλής πίεσης και εκτονώστε την πίεση στο σύστημα υψηλής πίεσης.

Συντήρηση έπειτα από 350 ώρες λειτουργίας

⚠ ΚΙΝΔΥΝΟΣ

Αυτές οι εργασίες συντήρησης θα πρέπει να εκτελούνται μόνο από την υπηρεσία εξυπηρέτησης πελατών για λόγους ασφαλείας.

Η εκτέλεση περιστροφής πρέπει να αποσυναρμολογηθεί για αυτή την εργασία συντήρησης.

- Χρησιμοποιήστε γράσο οδοντωτών τροχών FAG Arcanol Multitor αρ. υλικού WOMA 9.890-521.0.
- Καθαρίστε, λιπάνετε ή αντικαταστήστε τα έδρανα κατά περίπτωση.
- Ελέγξτε και αντικαταστήστε κατά περίπτωση όλες τις στεγανοποιήσεις, το στεγανοποιητικό δακτύλιο του άξονα και ιδιαίτερα τη στεγανοποίηση υψηλής πίεσης.
- Αναθέτετε τον έλεγχο της καλής κατάστασης του εξοπλισμού στην υπηρεσία εξυπηρέτησης πελατών κάθε 12 μήνες.

Αντιμετώπιση βλαβών

⚠ ΚΙΝΔΥΝΟΣ

Τυχόν βλάβες θα πρέπει να αντιμετωπίζονται για λόγους ασφαλείας μόνο από την υπηρεσία εξυπηρέτησης πελατών ή ειδικά εκπαιδευμένο εξοπλισμό.

Τεχνικά χαρακτηριστικά

		FloorMaster 1000-E-24V
Πίεση λειτουργίας (μέγ.)	bar	1000
Αριθμός στροφών εργασίας	1/min	1500
Επιτρεπόμενη δύναμη οπισθοδρόμησης (μέγ.)	N	160
Θερμοκρασία μέσου (μέγ.)	°C	100
Εύρος εργασίας	mm	300
Βάρος	kg	23
Τάση ελέγχου	VDC	24
Αριθμός μπεκ		2
Χρησιμοποιούμενα μπεκ	Τύπος	4 στρογγυλή ριπή ή 19 επίπεδη ριπή
Σύνδεση υψηλής πίεσης		aM24X1,5 24° DK
Διάμετρος μπεκ σε: 600 bar και 28 l/min 800 bar και 21 l/min		2 x 0,90 mm τύπος 4 ή 2 x 1,10 mm τύπος 19 30° 2 x 0,70 mm τύπος 4 ή 2 x 0,80 mm τύπος 19 30°



Aksesuarlarınızın ilk kullanımından önce bu güvenlik uyarılarını okuyun, bu uyarılara göre davranın ve daha sonra kullanım veya cihazın sonraki sahiplerine vermek için bu uyarıları saklayın.

İçindekiler

Cihaz elemanları	TR	1
Kurallara uygun kullanım	TR	1
Çevre koruma	TR	1
Cihazı çalıştırmaya başlamadan önce	TR	2
İşletime alma	TR	2
Kullanım dışında	TR	2
Depolama	TR	2
Koruma ve Bakım	TR	2
Arızalarda yardım.	TR	2
Teknik bilgiler.	TR	3

Cihaz elemanları

Şekil Bkz. Sayfa 2

- 1 Yüksek basınç bağlantısı aM24x1,5 24°DK
- 2 Kumanda kablosu bağlantısı
- 3 Yüksek basınç şalteri
- 4 ACİL KAPATMA tuşu
- 5 Emme bağlantısı DN 70
- 6 Meme
- 7 Dişli pim
- 8 Meme kolu
- 9 Basınç vidası
- 10 Döner geçiş

Kurallara uygun kullanım

Bu aksesuarı sadece aşağıdaki amaçlarla kullanın:

- WOMA yüksek basınçlı su tazyik makineleriyle bağlantılı olarak
- Yüksek basınçlı su tazyikiyle temizlik ve kir kaldırma için

Çevre koruma



Ambalaj malzemeleri geri dönüştürülebilir. Ambalaj malzemelerini evinizin çöpüne atmak yerine lütfen tekrar kullanılabilirleri yerlere gönderin.



Eski cihazlarda, yeniden değerlendirme işlemine tabi tutulması gereken değerli geri dönüşüm malzemeleri bulunmaktadır. Aküler, yağ ve benzeri maddeler doğaya ulaşmamalıdır. Bu nedenle eski cihazları lütfen öngörülen toplama sistemleri aracılığıyla imha edin.

İçindekiler hakkında uyarılar (REACH)

İçindekiler hakkında ayrıntılı bilgileri bulabileceğiniz adres:

www.kaercher.com/REACH

Güvenlik uyarıları

- Aksesuarın üzerindeki uyarı ve bilgi tabelaları tehlikesiz kullanım için önemli bilgiler verir.
- Kullanım kılavuzundaki uyarıların yanında yerel yönetimin belirlediği güvenlik ve kaza önleme talimatları dikkate alınmalıdır.

Tehlike kademeleri

⚠ TEHLİKE

Ağır bedensel yaralanmalar ya da ölüme neden olan direkt bir tehlikeye yönelik uyarı.

⚠ UYARI

Ağır bedensel yaralanmalar ya da ölüme neden olabilecek olası tehlikeli bir duruma yönelik uyarı.

⚠ TEDBİR

Hafif yaralanmalara neden olabilecek olası tehlikeli bir duruma yönelik uyarı.

DİKKAT

Maddi hasarlara neden olabilecek olası tehlikeli bir duruma yönelik uyarı.

Kablolar ve hortum hatları

⚠ TEHLİKE

- Kabloları ve hortum hatlarını her çalışmadan önce hasar açısından kontrol edin. Hasarlı kabloların ve hortum hatlarının zaman kaybetmeden yetkili müşteri hizmetleri tarafından değiştirilmesini sağlayın.
- Kablolar ve hortum hatları ve uzatmalarının üzerlerinden geçilerek, ezilerek, çekiştirilerek ya da benzer nedenlerle zarar görmemesine dikkat edin. Isıdan, yağ ve keskin kenarlardan koruyun.

Su bağlantısı

⚠ TEHLİKE

- Tüm bağlantı hortumlarının vidalı bağlantısı sızdırmaz olmalıdır.

Kullanım

⚠ TEHLİKE

- Hiç bir zaman tek başınıza çalışmayın!
- Güvenlik nedenleriyle, cihazın kullanılması sırasındaki bir acil durumda cihazı devre dışı bırakacak ve gerekirse yardım çağırarak ikinci bir kişi her zaman mevcut olmalıdır.
- Yüksek basınçlı tazyik doğru kullanılmadığı zaman tehlikeli olabilir. Temizlik için olsa dahi, tazyik insanlara, hayvanlara, elektrik donanımına ve makinenin kendisine doğru tutulmamalıdır.
- Kullanıcı, aksesuarı talimatlara uygun olarak kullanmak zorundadır. Yerel kuralları dikkate almalı ve çalışma esnasında çevredeki kişilere dikkat etmelidir.
- Kullanmadan önce, çalışma tertibatlarıyla birlikte aksesuarın kusursuz durumda ve çalışma güvenliğine sahip olup olmadıklarını kontrol edin.
- Kablo, hortum hatları veya önemli parçalar hasarlıysa aksesuarları kullanmayın.
- Çalışma bölgeleri (püskürtme bölgesi) ve çalışma çevresini, çalışma sırasında yetkisz kişilerden girmesine karşı uyarı levhaları ve bariyerler kurarak görünür şekilde emniyete alın.
- Püskürtme çalışmaları sırasında, püskürtme tertibatının 10 metrelik çevresinde kullanıcı dışında hiç kimse bulunmamalıdır.
- Yorgunluk, sağlık açısından kısıtlamalar, alkol veya ilaç etkisi altında cihazı kullanmayın.
- Çözücü madde içerikli sıvılar ya da inceltilmiş asitler ve çözücü maddelerle kesinlikle çalışmayın! Bunlar arasında Örn; benzin, tiner veya sıcak yağ bulunmaktadır. Püskürtme tozu patlayıcıdır ve zehirlidir. Aksesuarlarda kullanılan malzemelere yapıştıkları için, aseton, inceltilmiş asitler ve çözücü maddeler kullanmayın.
- Aksesuarlar, 0 ?nin altındaki sıcaklıklarda çalıştırılmamalıdır.
- Sadece cihazın maksimum çalışma basıncı için izin verilen hortum hatları, püskürtme tertibatları ve aksesuarları kullanın. Yüksek basınçlı su tazyik makinesi, basıncın bu değerleri aşmasına karşı emniyete alınmalıdır.
- Bir yüksek basınçlı su tazyik makinesinde birden çok püskürtme tertibatı, sadece münferit püskürtme tertibatlarının açılması veya kapatılması sırasında tehlikeli geri tepme değişiklikleri meydana gelmeyecekse aynı anda çalıştırılmalıdır.
- Kullanılan aksesuara bağlı olarak, >2,5 m/s²lik el/kol ivmeleme değerleri oluşur.
- Cihazın uzun süre çalışması, titreşim nedeniyle ellerdeki kan dolaşım sisteminde sorunlara neden olabilir.
- Bir çok etki faktörüne bağlı olduğu için genel geçerli kullanım verileri belirlenmemektedir.
- Kötü kan dolaşımı olan kişisel mizaç (parmakların sık aralıklarla soğuması, uyuşması).

Düşük çevre sıcaklığı. Ellerinizi korumak için sıcak tutan eldivenler kullanın.

Sıkıca tutmak kan akışına zarar verir.

Kesintisiz bir çalışma, molalarla ara verilmiş çalışmadan daha kötüdür.

Cihazın düzenli, uzun süreli kullanılması ve söz konusu belirtilerin (Örn; parmakların uyuşması, soğuk parmaklar) tekrarlanarak ortaya çıkması durumunda, bir doktora muayene olmanızı öneriyoruz.

- Aksesuarların tehlikeli alanlarda (örneğin benzin istasyonu) kullanılması durumunda ilgili güvenlik yönetmeliklerine dikkat edin. Patlama tehlikesi olan bölgelerde cihazın çalıştırılması yasaktır.
- Tabancanın çekme kolunu çalışma sırasında sıkıştırmayın.

⚠ UYARI

- Temizlik maddelerinin kullanılması sırasında, başta kişisel koruyucu donanım olmak üzere temizlik maddesi üreticisinin güvenlik bilgi formuna dikkat edilmelidir.
- Temizlikten önce, güvenlik ve sağlık koruma gerekliliklerini tespit etmek için, temizlenecek yüzeyde bir risk değerlendirmesi yapılmalıdır. Gerekli uygun koruma önlemleri alınmalıdır.
- Asbest içeren ve sağlığa zararlı maddeler içeren diğer malzemeler püskürtülmemelidir.
- Sıcak su modundan sonra aksesuarları soğutun veya cihazı kısa süreli soğuk su modunda çalıştırın.

Kişisel koruma donanımı

⚠ UYARI

- Kullanıcı, yüksek basınçlı su tazyik makineleriyle kullanım için özel olarak geliştirilmiş koruyucu giysiler kullanılmalıdır. Dyneema fiberden üretilen CE sertifikalı koruyucu giysiler, sabit veya dönen memelerin kullanılması durumunda 3.000 bar/45K psi'ye kadar test edilmiş koruma sağlar.
- Çalışma alanının yakınındaki çalışmalar sırasında ve bu bölgede dururken aşağıdaki koruyucu giysiler giyilmelidir:

	Koruma camlı koruyucu kask
	Koruyucu gözlük
	Kapsüllü koruyucu kulaklık
	Koruyucu eldiven
	Koruyucu ceket Koruyucu tulum
	Orta ayak korumalı özel güvenlik botları

Güvenlik tertibatları

⚠ UYARI

Güvenlik tertibatları kullanıcıyı korur ve değiştirilmemelidir veya herhangi bir işlem yapılmamalıdır.

Cihazı çalıştırmaya başlamadan önce

Bağlantılar ve kumanda ünitesi

- Montajdan önce, tüm dişlere Anti-Seize montaj macunu (Malzeme No. 9.892-362.0) sürün.
- Yüksek basınç hortumunu, uzaktan kumandanı kumanda kablosunu ve süpürme hortumunu bağlayın. Şekiller Bkz. Sayfa 2

Temel ayar

Optimum bir temizleme performansı elde etmek için, cihaz ilgili kullanım durumuna adapte edilmelidir.

Şekil Bkz. Sayfa 2

- Meme kollarının zemin üzerindeki yüksekliğini ayarlamak için 4 dişli pimi gevşetin.
- Devir, memelerin temas açısı ile ayarlanır. Memelerin temas açısını, dönme yönünde veya dönme yönünün tersine doğru maksimum 15°'lik bir aralıkta ayarlayın.
- Meme kollarının baskı civatasını gevşetin ve meme kollarını istediğiniz konuma döndürün. Karşıdaki meme kollarının aynı döndürme açısında fakat ters yönde döndürülmesine dikkat edin.

İşletime alma

- Yüksek basınçlı su tazyik makinesini açın.
- Yüksek basınç şalterine basılarak (1 konumu) Floormaster açılır.

Kullanım dışında

- Yüksek basınç şalterine basılarak (0 konumu) Floormaster kapatılır.
- Yüksek basınçlı su tazyik makinesini kapatın.

Depolama

- Çalışma tamamlandıktan sonra aksesuarları hemen donmaya karşı korumalı bir odada depolayın.

Koruma ve Bakım

⚠ TEHLİKE

Cihazdaki ve ve yüksek basınçlı su tazyik makinesinin aksesuarlarındaki tüm çalışmalardan önce yüksek basınç sistemi basınçsız duruma getirilmelidir.

350 çalışma saatinden sonra bakım

⚠ TEHLİKE

Bu bakım, güvenlik nedenleriyle sadece müşteri hizmetleri tarafından gerçekleştirilebilir.

Bu bakım çalışması için döner geçiş sökülmalıdır.

- FAG Arcanol Multitop WOMA Malzeme No. 9.890-521.0 şanzıman yağı kullanın.
- Yatakları temizleyin ve gresleyin, gerekirse yenileyin.
- Tüm contaları, mil keçesini ve özellikle yüksek basınç contasını kontrol edin ve gerekirse yenileyin.
- Her 12 ayda bir, aksesuarların kurallara uygun durumda olup olmadığını müşteri hizmetlerine kontrol ettirin.

Arızalarda yardım

⚠ TEHLİKE

Arızalar, güvenlik nedenleriyle sadece müşteri hizmetleri veya özel eğitimli personel tarafından giderilmelidir.

Teknik bilgiler

FloorMaster 1000-E-24V		
Çalışma basıncı (maks.)	bar	1000
Çalışma devri	1/min	1500
İzin verilen geri tepme kuvveti (maks.)	N	160
Madde sıcaklığı (maks.)	°C	100
Çalışma genişliği	mm	300
Ağırlık	kg	23
Kumanda gerilimi	VDC	24
Meme sayısı		2
Kullanılabilen memeler	Form	4 yuvarlak tazyik veya 19 yassı tazyik
Yüksek basınç bağlantısı		aM24X1,5 24° DK
Meme çapı: 600 bar ve 28 l/dak 800 bar ve 21 l/dak		2 x 0,90 mm Form 4 veya 2 x 1,10 mm Form 19 30° 2 x 0,70 mm Form 4 veya 2 x 0,80 mm Form 19 30°

 Перед первым применением дополнительных принадлежностей прочитайте данные указания по технике безопасности, соблюдайте содержащиеся в них инструкции и сохраните их для дальнейшего пользования или для следующего владельца.

Оглавление

Элементы прибора	RU	1
Использование по назначению	RU	1
Защита окружающей среды	RU	1
Перед началом работы	RU	3
Ввод в эксплуатацию	RU	3
Окончание работы	RU	3
Хранение	RU	3
Уход и техническое обслуживание	RU	3
Помощь в случае неполадок.	RU	3
Технические данные	RU	4

Элементы прибора



Рисунок см. на стр. 2

- 1 Подключение высокого давления aM24x1,5 24°DK
- 2 Подключение кабеля дистанционного управления
- 3 Выключатель высокого давления
- 4 Кнопка аварийного выключения
- 5 Всасывающий шланг DN 70
- 6 Форсунка
- 7 Резьбовой штифт
- 8 Кронштейн для форсунки
- 9 Нажимной винт
- 10 Вращающееся соединение

Использование по назначению

- Использовать данную принадлежность исключительно
- в сочетании с высоконапорными водоструйными машинами WOMA
 - для очистки и съема с помощью высоконапорной струи воды

Защита окружающей среды

	Упаковочные материалы пригодны для вторичной переработки. Пожалуйста, не выбрасывайте упаковку вместе с бытовыми отходами, а сдайте ее в один из пунктов приема вторичного сырья.
	Старые приборы содержат ценные перерабатываемые материалы, подлежащие передаче в пункты приемки вторичного сырья. Аккумуляторы, масло и иные подобные материалы не должны попадать в окружающую среду. Поэтому утилизируйте старые приборы через соответствующие системы приемки отходов.

Инструкции по применению компонентов (REACH)

Актуальные сведения о компонентах приведены на веб-узле по следующему адресу:

www.kaercher.com/REACH

Указания по технике безопасности

- Предупредительные и указательные таблички, прикрепленные к принадлежности, содержат важную информацию, необходимую для безопасной работы.
- Наряду с указаниями по технике безопасности, содержащимися в руководстве по эксплуатации, необходимо также соблюдать общие положения законодательства по технике безопасности и предотвращению несчастных случаев.

Степень опасности

⚠ ОПАСНОСТЬ

Указание относительно непосредственно грозящей опасности, которая приводит к тяжелым увечьям или к смерти.

⚠ ПРЕДУПРЕЖДЕНИЕ

Указание относительно возможной потенциально опасной ситуации, которая может привести к тяжелым увечьям или к смерти.

⚠ ОСТОРОЖНО

Указание на потенциально опасную ситуацию, которая может привести к получению легких травм.

ВНИМАНИЕ

Указание относительно возможной потенциально опасной ситуации, которая может повлечь материальный ущерб.

Кабель и шлангопроводы

⚠ ОПАСНОСТЬ

- Перед началом работы проверять кабель и шлангопроводы на наличие повреждений. Поврежденные кабели и шлангопроводы необходимо незамедлительно заменить через уполномоченную сервисную службу.
- Кабель и шлангопроводы или их удлинители не нарушать или повреждать путем переезда через них, сдавливания, растяжения и т.п. Их следует защищать от воздействия жары, масел и острых кромок.

Подключение водоснабжения

⚠ ОПАСНОСТЬ

- Резьбовые соединения всех соединительных шлангов должны быть герметичными.

Использование

⚠ ОПАСНОСТЬ

- Никогда не работать в одиночку!
- По правилам техники безопасности при управлении устройством всегда должен присутствовать второй человек, чтобы при несчастном случае остановить работу устройства и при необходимости оказать первую помощь.
- Находящаяся под высоким давлением струя воды может при неправильном использовании представлять опасность. Нельзя направлять струю воды на людей, животных, электрическое оборудование или на сам аппарат - даже при очистке.
- Пользователь обязан использовать принадлежность в соответствии с назначением. Он должен учитывать местные особенности и обращать внимание при работе с прибором на других лиц, находящихся поблизости.
- Перед использованием проверить исправность и эксплуатационную безопасность принадлежности с рабочим оснащением.
- Не пользоваться принадлежностью, если повреждены кабель, шлангопроводы или важные детали.
- Четко обозначить рабочие участки (участки разбрызгивания) и их окружение, чтобы воспрепятствовать проходу посторонних лиц. Установить предупредительные таблички и ограждения.
- При работах со струей никто, кроме оператора, не должен находиться на расстоянии менее, чем 10 м по обе стороны от струи.
- Нельзя пользоваться устройством при усталости, в болезненном состоянии, под воздействием алкоголя или медикаментов.
- Никогда не работать с жидкостями, содержащими растворители, а также неразбавленными кислотами или растворителями! К таким веществам относятся, например, бензин, разбавители красок и мазут.

Образующийся из таких веществ туман легко воспламеняем, взрывоопасен и ядовит. Не применять ацетон, неразбавленные кислоты и растворители, так как они разрушают материалы, используемые в принадлежности.

- Не работать с принадлежностью при температурах ниже 0 °С.
- Использовать только такие шлангопроводы, распылители и оснащение, которые разрешены при максимальном рабочем давлении в устройстве. Высоконапорная водоструйная машина должна быть предохранена от превышения этого давления.
- Несколько распылителей на высоконапорной водоструйной машине разрешается эксплуатировать только тогда, когда при открытии или закрытии отдельного распылителя в остальных не происходит опасных изменений при отдаче.
- В зависимости от применяемой принадлежности возникают величины ускорения при вибрации, действующей на кисти и руки, >2,5 м/с². Продолжительное использование устройства может привести к нарушениям кровоснабжения в руках, вызванным вибрацией. Невозможно указать конкретное время использование аппарата, так как это зависит от нескольких факторов:
 - Персональная склонность к плохому кровоснабжению (часто холодные пальцы, зуд пальцев).
 - Низкая внешняя температура. Для защиты рук носите теплые перчатки.
 - Прочная хватка препятствует кровообращению.
 - Непрерывная работа хуже, чем работа с паузами.
 - При регулярном использовании прибора и повторном появлении соответствующих признаков (например, формикации пальцев, зябнущие пальцы) мы рекомендуем пройти врачебное обследование.
- При использовании принадлежности в опасных зонах (например, на автозаправочных станциях) необходимо придерживаться соответствующих правил техники безопасности. Эксплуатация во взрывоопасных зонах запрещается.
- Спусковой рычаг пистолета при работе не закреплять.

⚠ ПРЕДУПРЕЖДЕНИЕ

- При применении моющих средств следует соблюдать требования паспорта безопасности производителя, особенно указания относительно применения средств индивидуальной защиты.
- Перед проведением очистки необходимо оценить степень риска повреждения очищаемой поверхности с целью определения требований техники безопасности и охраны труда. Следует принять необходимые защитные меры.
- Нельзя опрыскивать асбестосодержащие и другие материалы, содержащиеся опасные для здоровья вещества.
- Дать остыть принадлежности после режима горячей воды либо ненадолго перевести устройство в режим работы с холодной водой.

Средства индивидуальной защиты

⚠ ПРЕДУПРЕЖДЕНИЕ

- Оператор должен носить защитную одежду, специально созданную для работы с высоконапорными водоструйными машинами. Сертифицированная по евро-стандартам защитная одежда из волокна дайнима обеспечивает проверенную защиту при использовании неподвижно закрепленных и вращающихся форсунок до 3 000 бар/45 000 psi.
- При работе и пребывании поблизости рабочего участка необходимо носить следующую защитную одежду в комплекте:

	Защитный шлем с защитным стеклом
	Защитные очки
	Противошумовые наушники
	Защитные рукавицы
	Защитная куртка Защитный полукombineзон
	Специальные травмобезопасные сапоги с защитой стопы

Защитные устройства

⚠ ПРЕДУПРЕЖДЕНИЕ

Защитные устройства служат для защиты пользователей. Видоизменение защитных устройств или пренебрежение ими не допускается.

Перед началом работы

Присоединения и блок управления

- Перед монтажом всю резьбу смазать антизадирной монтажной пастой (№ материала 9.892-362.0).
- Подключить шланг высокого давления, кабель дистанционного управления и всасывающий шланг. Изображения прибора см. на стр. 2

Основная настройка

Чтобы достичь максимальной мощности при очистке, необходимо приспособлять устройство каждый раз при использовании.

Рисунок см. на стр. 2

- Ослабить 4 нарезных штифта, чтобы настроить высоту кронштейнов форсунок над полом.
- Скорость вращения устанавливается посредством угла наклона форсунок. Угол наклона форсунок настраивается в максимальном диапазоне 15° или против направления вращения.
- Ослабить нажимной винт кронштейнов форсунок и повернуть кронштейны в нужную позицию. Обратит внимание на то, чтобы кронштейны форсунок, находящиеся напротив друг друга, поворачивались на одинаковый угол кручения, но в противоположном направлении.

Ввод в эксплуатацию

- Включить мойку со струей высокого давления.
- При приведении в действие выключателя высокого давления (положение 1) включается Floormaster.

Окончание работы

- При приведении в действие выключателя высокого давления (положение 0) Floormaster выключается.
- Выключить мойку со струей высокого давления.

Хранение

- Принадлежность сразу же после окончания эксплуатации сдать на хранение в защищенное от мороза помещение.

Уход и техническое обслуживание

⚠ ОПАСНОСТЬ

Перед проведением любых работ с устройством и оборудованием необходимо выключить высоконапорную водоструйную машину и сбросить давление в системе высокого давления.

Техническое обслуживание через 350 часов работы

⚠ ОПАСНОСТЬ

По соображениям безопасности такое обслуживание должно проводиться только сервисной службой.

Для этих работ по техническому обслуживанию следует демонтировать вращающееся соединение.

- Использовать консистентную смазку для передач FAG Arcanol Multitop WOMA материал-№ 9.890-521.0.
- Очистить и смазать подшипник, при необходимости заменить.
- Проверить все уплотнения, уплотнительное кольцо вала и особенно уплотнение высокого давления и заменить при необходимости.
- Передавать принадлежность каждые 12 месяцев в сервисную службу для проверки надлежащего состояния.

Помощь в случае неполадок

⚠ ОПАСНОСТЬ

Неисправности из соображений безопасности должны устраняться только сервисной службой или специально обученным персоналом.

Технические данные

FloorMaster 1000-E-24V		
Рабочее давление (макс.)	бар	1000
Рабочая скорость вращения	1/min	1500
Допустимая сила отдачи (макс.)	N	160
Температура среды (макс.)	°C	100
Рабочая ширина	мм	300
Вес	кг	23
Напряжение системы управления	VDC	24
Количество форсунок		2
Используемые форсунки	Форма	4 круглых струи или 19 плоских
Соединение высокого давления		aM24X1,5 24° DK
Диаметр форсунки при: 600 бар и 28 л/мин. 800 бар и 21 л/мин.		2 x 0,90 мм, форма 4 или 2 x 1,10 мм, форма 19 30° 2 x 0,70 мм, форма 4 или 2 x 0,80 мм, форма 19 30°



A tartozék első használata előtt olvassa el ezeket a biztonsági utasításokat, ez alapján járjon el, és tartsa meg a későbbi használatra vagy a következő tulajdonos számára.

Tartalomjegyzék

Készülék elemek	HU	1
Rendeltetésszerű használat. . .	HU	1
Környezetvédelem	HU	1
Üzembevétel előtt	HU	2
Üzembevétel	HU	2
Üzemen kívül helyezés	HU	2
Tárolás	HU	2
Ápolás és karbantartás	HU	2
Segítség üzemzavar esetén . .	HU	2
Műszaki adatok	HU	3

Készülék elemek

Ábrát lásd a 2. oldalon

- 1 aM24x1,5 24°DK magasnyomású csatlakozás
- 2 Vezérlőkábel csatlakozása
- 3 Magasnyomású kapcsoló
- 4 VÉSZ-KI gomb
- 5 DN 70 szívócsatlakozás
- 6 Fúvóka
- 7 Menetes csap
- 8 Fúvóka kar
- 9 Nyomócsavar
- 10 Forgatási átvezetés

Rendeltetésszerű használat

Kizárólag ezeket a tartozékokat használja

- a WOMA magasnyomású vízsugaras géppel
- magasnyomású vízsugárral való tisztításához és eltávolításához

Környezetvédelem

	A csomagolási anyagok újrahasznosíthatók. Kérjük, ne dobja a csomagolást a házi szemétkosárba, hanem vigye el egy újrahasznosító helyre.
	A használt készülékek értékes újrahasznosítható anyagokat tartalmaznak, amelyeket újrahasznosító helyen kell elhelyezni. Az elemeknek, olajnak és hasonló anyagoknak nem szabad a környezetbe kerülni. Ezért kérjük, a használt készülékeket megfelelő gyűjtőrendszeren keresztül távolítsa el.

Megjegyzések a tartalmazott anyagokkal kapcsolatban (REACH)

Aktuális információkat a tartalmazott anyagokkal kapcsolatban a következő címen talál:

www.kaercher.com/REACH

Biztonsági tanácsok

- A tartozékon elhelyezett figyelmeztető és tájékoztató táblák fontos tájékoztatást adnak a veszélytelen üzemeltetésről.
- Az üzemeltetési útmutatóban szereplő megjegyzések mellett a törvényhozó általános biztonsági- és baleset elhárítási előírásait is figyelembe kell venni.

Veszély fokozatok

⚠ VESZÉLY

Közvetlenül fenyegető veszélyre való figyelmeztetés, amely súlyos testi sérüléshez vagy halálhoz vezet.

⚠ FIGYELMEZTETÉS

Lehetséges veszélyes helyzetre való figyelmeztetés, amely súlyos testi sérüléshez vagy halálhoz vezethet.

⚠ VIGYÁZAT

Figyelmeztetés esetlegesen veszélyes helyzetre, amely könnyű sérüléshez vezethet.

FIGYELEM

Lehetséges veszélyes helyzetre való figyelmeztetés, amely anyagi kárhoz vezethet.

Kábel és tömlővezetékek

⚠ VESZÉLY

- Minden üzem előtt ellenőrizze, hogy nem sérült-e a kábel és a tömlővezetékek. A sérült kábelt és tömlővezetékét haladéktalanul ki kell cseréltetni jóváhagyott vevőszolgálattal.
- A kábelt és a tömlővezetékeket vagy a hosszabbító kábelt ráhajtással, összenyomással, rángatással vagy más hasonló módon ne sértse meg vagy ne rongálja meg. Ezeket óvni kell a melegtől, olajtól és éles sarkoktól.

Víz csatlakozás

⚠ VESZÉLY

- A csatlakozótömlő csavarzatainak kivétel nélkül tömítettnek kell lenniük.

Alkalmazás

⚠ VESZÉLY

- Soha ne dolgozzon egyedül!
 - Biztonsági okokból a készülék kezelésénél mindig egy második személynek is jelen kell lenni, hogy vészhelyzet esetén a készüléket le tudja állítani, és adott esetben segítséget tudjon hívni.
 - A magasnyomású vízsugár szakszerűtlen használat esetén veszélyes lehet. A vízsugarat soha ne irányítsa személyek, állatok, aktív elektromos szerelvények vagy maga a készülék felé, még tisztításhoz sem.
 - A felhasználónak a tartozékot rendeltetésszerűen kell használnia. Figyelembe kell vennie a helyi adottságokat, és a készülékkel való munka közben ügyelnie kell a környezetében lévő személyekre.
 - A tartozékokat a munkaberendezésekkel használat előtt rendeltetésszerű állapotra és üzembiztonságra ellenőrizni kell. A tartozékokat nem szabad használni, ha a kábel, a tömlővezeték vagy fontos alkatrészeken megrongálódtak.
 - A munkaterületet (permetezett terület) és a munka környezetét a munka alatt világosan láthatóan biztosítani kell illetéktelen belépés ellen, figyelmeztető táblákat és lezárásokat kell felállítani.
 - Szórómunkák esetén a kezelőn kívül senkinek sem szabad a permetező berendezés 10 m-es körzetében tartózkodni.
 - Fáradtság, nem megfelelő egészségi állapot esetén, alkohol vagy gyógyszerek hatása alatt a készüléket nem szabad használni.
 - Soha ne dolgozzon oldószer tartalmú folyadékkal vagy higítatlan savakkal és oldószerekkel! Ide tartozik pl. a benzin, a hígító vagy a fűtőolaj. A permetkód nagyon gyúlékony, robbanékony és mérgező. Ne használjon acetont, higítatlan savakat és oldószereket, mivel ezek a tartozékban lévő anyagokat megtámadják.
 - A tartozékot ne üzemeltesse 0 °C hőmérséklet alatt.
 - Csak olyan tömlővezetékeket, permetező berendezéseket és tartozékokat használjon, amelyek a készülék maximális üzemi nyomásához engedélyezettek.
 - A magasnyomású vízsugaras gépet nyomástűlépés ellen erre az értékre kell biztosítani.
 - Több permetező berendezést csak akkor szabad egy magasnyomású vízsugaras géppel üzemeltetni, ha az egyes permetező berendezések nyitáskor vagy zárásakor a többinél nem léphet fel veszélyes visszalökődés.
 - A használt tartozéktól függően >2,5 m/s² kéz-kar sebesség érték keletkezhet.
- A készülék hosszabb használati ideje esetén a kezekben vibráció okozta vérkeringési zavar léphet fel. Általánosan érvényes használati időt nem lehet meghatározni, mert ez több befolyásoló tényezőtől függ:

Személyes hajlam a rossz vérkeringésre (gyakran hideg ujjak, ujjak bizsergése).

Alacsony környezeti hőmérséklet. Viseljen meleg kesztyűt a kéz védelmére.

Az erős markolás gátolja a vérkeringést.

A folyamatos üzem rosszabb, mint a szünetekkel megszakított üzem.

A készülék rendszeres, hosszan tartó használatánál és a megfelelő jelek (például ujjak zsibbadása, hideg ujjak) ismételt előfordulásánál orvosi vizsgálatot ajánlunk.

– A tartozék veszélyes területen (pl. benzinkút) történő használatakor figyelembe kell venni a megfelelő biztonsági előírásokat. Robbanásveszélyes területeken nem szabad üzemeltetni.

– A pisztolyt karját üzemeltetésnél ne szorítsa le.

⚠ FIGYELMEZTETÉS

– Tisztítószer használata esetén figyelembe kell venni a tisztítószer gyártójának biztonsági adatlapját, különös tekintettel a személyes védelmi felszerelésre vonatkozó utasításokra.

– A tisztítás előtt el kell végezni a tisztítandó felület kockázati értékelését, hogy meg lehessen állapítani a biztonsági és egészségvédelmi követelményeket. Ennek alapján kell a szükséges védelmi intézkedéseket meghozni.

– Azbeszttartalmú, illetve az egészségre veszélyes összetevőket tartalmazó anyagokat nem szabad a vízszugárral perme-tezni.

– A tartozékokat forró vizes üzem után hagyja lehűlni, vagy üzemeltesse a készüléket rövid ideig hideg vizes üzemben.

Személyes védőfelszerelés

⚠ FIGYELMEZTETÉS

– A kezelőnek olyan védőruházatot kell viselnie, amelyet különlegesen a magasnyomású vízszugaras gépekkel való használathoz fejlesztettek ki. A CE-tanúsítvánnyal rendelkező Dyneema-szálas védőruházat igazolt védelmet nyújt merev vagy forgó fúvókák használata esetén 3.000 bar/45K psi-ig.

– A munkaterületen történő munka és a munkaterület környékén tartózkodás esetén a következő teljes védőruházatot kell viselni:

	Védőüveggel ellátott védősisak
	
	Védőszemüveg
	Pántos hallásvédő
	Védőkesztyű
	Védőkabát Védő kertész nadrág
	Különleges biztonsági csizma lábközép védelemmel

Biztonsági berendezések

⚠ FIGYELMEZTETÉS

A biztonsági berendezések a felhasználó védelmét szolgálják és ezeket nem szabad megváltoztatni vagy megkerülni.

Üzembevétele előtt

Csatlakozások és kezelő egység

→ A felszerelés előtt minden menetet Anti-Seize szerelőpasztával (anyagszám: 9.892-362.0) be kell kenni.

→ A magasnyomású (HD) tömlőt, a távirányító vezérlőkábelét és a szívótömlőt csatlakoztatni.

Ábrákat lásd a 2. oldalon

Alapbeállítás

Ahhoz, hogy a tisztítás eredménye optimális legyen, a készüléket az adott alkalmazási helyzethez kell igazítani.

Ábrát lásd a 2. oldalon

→ A 4 menetes csapot kioldani a fúvóka karok padló fölötti magasságának beállításához.

→ A fordulatszámot a fúvókák állító szögletével lehet beállítani. A fúvókák állítási szögét maximálisan 15°-ban lehet a forgási iránynak megfelelően vagy azzal ellentétesen beállítani.

→ A fúvóka karok nyomócsavarjait kioldani és a fúvóka karokat a kívánt helyzetbe fordítani.

Ügyeljen arra, hogy az egymással szemben elhelyezkedő fúvóka karok ugyanolyan elfordítási szögben legyenek, de ellenkező irányba legyenek elforgatva.

Üzembevétele

→ Kapcsolja be a magasnyomású vízszugaras gépet.

→ A magasnyomás kapcsoló megnyomásával (1-es állás) lehet bekapcsolni a Floormaster-t.

Üzemen kívül helyezés

→ A magasnyomás kapcsoló megnyomásával (0-ás állás) lehet kikapcsolni a Floormaster-t.

→ Kapcsolja ki a magasnyomású vízszugaras gépet.

Tárolás

→ A tartozékot az üzem vége után azonnal fagytól védett helyiségben kell tárolni.

Ápolás és karbantartás

⚠ VESZÉLY

A készüléken és a tartozékokon történő mindenfajta munka előtt a magasnyomású vízszugaras gépet ki kell kapcsolni és a magasnyomású rendszert nyomásmentessé kell tenni.

Karbantartás 350 üzemóra után

⚠ VESZÉLY

Ezeket a karbantartási munkákat biztonsági okokból csak az ügyfélszolgálat végezheti el.

Ehhez a karbantartási munkához le kell szerelni a forgatási átvezetést.

→ FAG Arcanol Multitop WOMA anyagszám: 9.890-521.0 hajtóműzsírt használjon.

→ A csapágyat megtisztítani és utánszírozni, szükség esetén kicserélni.

→ Az összes tömitést, rugós tömitőgyűrűt és különösen a magasnyomású tömitéseket ellenőrizni és szükség esetén kicserélni.

→ A tartozékok rendeltetésszerű állapotát 12 havonta a szerviz szolgálattal ellenőriztetni kell.

Segítség üzemzavar esetén

⚠ VESZÉLY

Az üzemzavarokat biztonsági okokból csak a szerviz szolgálat vagy speciálisan képzett személyzet háríthatja el.

Műszaki adatok

FloorMaster 1000-E-24V		
Üzemi nyomás (max.)	bar	1000
Munka fordulatszám	1/min	1500
Megengedett visszalökő erő (max.)	N	160
Anyaghőmérséklet (max.)	°C	100
Munkaszélesség	mm	300
Tömeg	kg	23
Irányításfeszültség	VDC	24
Fúvókák száma		2
Használható fúvókák	Forma	4 kerek sugár vagy 19 lapos sugár
Magasnyomású csatlakozás		aM24X1,5 24° DK
Fúvóka átmérő: 600 bar és 28 l/min 800 bar és 21 l/min		2 x 0,90 mm 4-es forma vagy 2 x 1,10 mm 19-es forma 30° 2 x 0,70 mm 4-es forma vagy 2 x 0,80 mm 19-es forma 30°



Před prvním použitím Vašeho příslušenství si přečtěte tyto bezpečnostní pokyny, řiďte se jimi a uschovejte je pro pozdější použití nebo pro dalšího majitele.

Obsah

Prvky přístroje	CS	1
Správné používání	CS	1
Ochrana životního prostředí	CS	1
Pokyny před uvedením přístroje do provozu	CS	2
Uvedení přístroje do provozu	CS	2
Vypnutí přístroje	CS	2
Skladování	CS	2
Péče a údržba	CS	2
Odstraňování poruch	CS	2
Technické parametry	CS	3

Prvky přístroje

Obrázek viz stránka 2

- 1 Vysokotlaká přípojka aM24x1,5 24°DK
- 2 Přípojka kabelu ovládání
- 3 Spínač vysokého tlaku
- 4 Tlačítko NOUZOVÉHO VYPNUTÍ
- 5 Přípojka sání DN 70
- 6 Tryska
- 7 Závitový kolík
- 8 Rameno s tryskami
- 9 Přítlačný šroub
- 10 Otočná průchodka

Správné používání

Používejte výhradně toto příslušenství

- ve spojení s vysokotlakými vodními zařízeními firmy WOMA
- na čištění a odstraňování pomocí vysokotlakého vodního proudu

Ochrana životního prostředí

	Obalové materiály jsou recyklovatelné. Obal nezahazujte do domovního odpadu, ale odevzdejte jej k opětovnému využití.
	Přístroj je vyroben z hodnotných recyklovatelných materiálů, které je třeba znovu využít. Baterie, olej a podobné látky se nesmějí dostat do okolního prostředí. Použitá zařízení proto odevzdejte na příslušných sběrných místech

Informace o obsažených látkách (REACH)

Aktuální informace o obsažených látkách naleznete na adrese: www.kaercher.com/REACH

Bezpečnostní pokyny

- Štítek na příslušenství s varováním a pokyny uvádí důležité pokyny pro bezpečný provoz.
- Kromě pokynů uvedených v návodu na použití je nutné dodržovat všeobecné bezpečnostní právní předpisy.

Stupně nebezpečí

⚠ NEBEZPEČÍ

Upozornění na bezprostředně hrozící nebezpečí, které vede k těžkým fyzickým zraněním nebo k usmrcení.

⚠ VAROVÁNÍ

Upozornění na potenciálně nebezpečnou situaci, která by mohla vést k těžkým fyzickým zraněním nebo usmrcení.

⚠ UPOZORNĚNÍ

Upozornění na případnou nebezpečnou situaci, která může vést k lehkým fyzickým zraněním.

POZOR

Upozornění na potenciálně nebezpečnou situaci, která může mít za následek poškození majetku.

Kabel a hadicová vedení

⚠ NEBEZPEČÍ

- Před každým provozem zkontrolujte kabely a vysokotlaké hadice, zda nejsou poškozené. Poškozené kabely a hadicová vedení nechte okamžitě vyměnit autorizovaným zákaznickým servisem.
- Dbejte, aby nedošlo k poškození kabelů a hadicových vedení následkem přejetí vedení, jeho skřípnutím či taháním za něj trhavým pohybem. Kabely a vedení chraňte před horkem, olejem a ostrými hranami.

Přívod vody

⚠ NEBEZPEČÍ

- Šroubení všech připojených hadic musí těsnit.

Použití

⚠ NEBEZPEČÍ

- Nikdy nepracujte o samotě!
- Z bezpečnostních důvodů musí být při ovládání přístroje přítomna druhá osoba, které uvede přístroj v případě nouze mimo provoz a případně dojde pro pomoc.
- Vysokotlaké vodní paprsky mohou být při neodborném používání nebezpečné. Vysokotlakým vodním paprskem se nesmí mířit na osoby, zvířata, aktivní elektrickou výstroj pod napětím ani na zařízení samotné - ani za účelem čištění.
- Uživatel smí příslušenství používat pouze k účelům, ke kterým je určené. Musí brát v úvahu místní podmínky, a zajistit, aby lidé v této oblasti při provozu zařízení.
- Před použitím zkontrolujte příslušenství s pracovními zařízeními, zda je jejich stav a bezpečnost provozu v pořádku. Nepoužívejte příslušenství, pokud jsou kabely, hadicová vedení nebo důležité díly poškozeny.
- Pracovní prostory (oblasti postřiku) a okolí pracoviště zajistěte viditelným způsobem proti vstupu nepovolaných osob během práce, použijte varovné štítky a ohraničení.
- Při stříkacích pracích se kromě obsluhy nesmí v prostoru do 10 m kolem stříkacího zařízení nacházet žádná osoba.
- Při únavě, zdravotních potížích, pod vlivem alkoholu nebo léků přístroj nepoužívejte.
- Nikdy nepracujte s kapalinami obsahujícími rozpouštědla či neředěným kyselinami a rozpouštědly! Sem patří např. benzín, ředidla do barev nebo topný olej. Rozprášená mlha je vysoce vznětlivá, výbušná a jedovatá. Nepoužívejte aceton, neředěné kyseliny a rozpouštědla, neboť mohou poškodit materiál, z něhož je příslušenství vyrobeno.
- Příslušenství neprovazujte při teplotách pod 0°C.
- Používejte pouze hadicová vedení, stříkací zařízení a příslušenství, která jsou přípustná pro maximální provozní tlak přístroje. Vysokotlaké vodní zařízení musí být zajištěno proti překročení tlaku.
- Více stříkacích zařízení na jednom vysokotlakém vodním stroji je povoleno používat najednou pouze tehdy, pokud při otvírání nebo zavírání jednotlivých stříkacích zařízení nemůže u ostatních zařízení dojít k nebezpečným zpětným pohybům.
- V závislosti na použitém příslušenství dochází ke trhavým pohybům paže o hodnotě >2,5 m/s². Delší doba používání zařízení může vést k poruchám prokrvení rukou následkem vibrací. Obecně platná doba užívání nemůže být stanovena, protože závisí na více faktorech. Osobní sklon ke špatnému prokrvení (často studené prsty, mravenčení v prstech). Nízká teplota okolí. Nostě teplé rukavice k ochraně rukou. Prokrvení brání i pevný úchop. Nepřerušovaný provoz je horší než provoz přerušovaný pauzami.

Při pravidelném, dlouhodobém používání přístroje a při opětovném objevení se odpovídajících příznaků (například brnění prstů, studené prsty) doporučujeme lékařské vyšetření.

- Používáte-li příslušenství v nebezpečných prostorách (např. benzinová pumpa), dodržujte bezpodmínečně příslušné bezpečnostní předpisy. Nikdy nepracujte s vysokotlakým čističem v prostorách, ve kterých hrozí nebezpečí exploze!
 - Spouštěcí páčku pistole nesmíte při provozu zablokovat.
- ⚠ VAROVÁNÍ**
- V případě použití čisticího prostředku dbejte na list s bezpečnostními údaji výrobce čisticího prostředku, především pak pokyny k používání osobních ochranných prostředků.
 - Před čištěním musíte posoudit rizika daná příslušným povrchem, který má být vyčištěn, kvůli stanovení bezpečnostních požadavků a požadavků na ochranu zdraví. Je nezbytné přijmout patřičná ochranná opatření.
 - Materiály obsahující azbest a jiné, obsahující látky nebezpečné zdraví, nesmějí být ostříkovány.
 - Po ukončení provozního režimu s horkou vodou nechte příslušenství vychladnout nebo přístroj krátce přepněte do režimu se studenou vodou.

Osobní ochranné prostředky

⚠ VAROVÁNÍ

- Je nezbytné, aby obsluhující používal ochranný oděv, který byl speciálně koncipován pro práci s vysokotlakými vodními zařízeními. Ochranný oděv označený značkou CE z Dynema-Fiber nabízí testovanou ochranu při použití statických nebo rotujících trysek až do 3.000 bar/45 k psi.
- Při práci a při výskytu v blízkosti pracovního prostoru je nezbytné nosit tento kompletní ochranný oděv:

	Ochrannou helmu s ochranným plexisklem
	
	Ochranné brýle
	Ochrannu sluchu
	Ochranné rukavice
	Ochrannou vestu Bezpečnostní kalhoty s lacllem
	Speciální bezpečnostní obuv s ochranou nártu

Bezpečnostní zařízení

⚠ VAROVÁNÍ

Bezpečnostní zařízení slouží k ochraně uživatele a nesmějí být měněny či obcházeny.

Pokyny před uvedením přístroje do provozu

Přípojky a ovládací jednotka

- Před montáží natřete všechny závitové montážní pastou Anti-Seize (č. materiálu 9.892-362.0).
- Připojte vysokotlakou hadici, ovládací kabel dálkového ovládní a sací hadici.
Ilustrace viz stránka 2

Výchozí nastavení

Chcete-li dosáhnout optimálního čisticího výkonu, je nezbytné přístroj upravit na příslušný druh aplikace.

Obrázek viz stránka 2

- Povolte 4 závitové kolíky, pokud chcete nastavit výšku ramen s tryskami nad zemí.
- Otáčky se nastavují přes úhel trysek.
Úhel trysek lze nastavit v maximálním rozsahu 15° ve směru otáčení nebo proti směru otáčení.
- Povolte přítlačný šroub u ramen s tryskami a ramena natočte do požadované polohy.
Dbejte nato, aby byla protilehlá ramena s tryskami natočena o stejný úhel ale v opačném směru.

Uvedení přístroje do provozu

- Zapněte vysokotlaký vodní proudový přístroj.
- Stisknutím spínače vysokého tlaku (poloha 1) se zapne Floormaster.

Vypnutí přístroje

- Stisknutím spínače vysokého tlaku (poloha 0) se vypne Floormaster.
- Vypněte vysokotlaký vodní proudový přístroj.

Skladování

- Okamžitě po ukončení práce odstavte příslušenství v prostoru chráněném před mrazem.

Péče a údržba

⚠ NEBEZPEČÍ

Před veškerými pracemi na přístroji a příslušenství vypněte vysokotlaké vodní zařízení a systém vysokého tlaku uveďte do stavu beztlaku.

Údržba po 350 provozních hodinách:

⚠ NEBEZPEČÍ

Údržbové práce smí z bezpečnostních důvodů provádět pouze zákaznická služba.

Při těchto údržbových činnostech musíte odmontovat otočnou průchodku.

- Použití tuk na převodovku FAG Arcanol Multitop WOMA č. materiálu 9.890-521.0.
- Vyčistit ložisko a promazat, případně vyměnit.
- Zkontrolovat všechna těsnění, těsnicí kroužek hřídele a především vysokotlaké těsnění a případně vyměnit.
- Každých 12 měsíců nechte příslušenství zkontrolovat u zákaznického servisu, kvůli správnému fungování.

Odstraňování poruch

⚠ NEBEZPEČÍ

Poruchy smí z bezpečnostních důvodů odstraňovat pouze zákaznický servis nebo speciálně vyškolený personál.

Technické parametry

FloorMaster 1000-E-24V		
Provozní tlak (max.)	barů	1000
Pracovní otáčky	1/min	1500
Povolená vratná síla (max.)	N	160
Teplota přiváděného média (max.)	°C	100
Pracovní šířka	mm	300
Hmotnost	kg	23
Ovládací napětí	VDC	24
Počet trysek		2
Použitelné trysky	Tvar	4 kulaté proud paprsku nebo 19 plochý proud paprsku
Přípojka vysokého tlaku		aM24X1,5 24° DK
Průměr trysky při: 600 barech a 28 l/min 800 barech a 21 l/min		2 x 0,90 mm tvar 4 nebo 2 x 1,10 mm tvar 19 30° 2 x 0,70 mm tvar 4 nebo 2 x 0,80 mm tvar 19 30°



Pred prvo uporabo Vašega pribora preberite ta varnostna opozorila, ravnajte se po njih in shranite jih za morebitno kasnejšo uporabo ali za naslednjega lastnika.

Vsebinsko kazalo

Elementi naprave	SL	1
Namenska uporaba	SL	1
Varstvo okolja	SL	1
Pred zagonom	SL	2
Zagon	SL	2
Ustavitev obratovanja	SL	2
Shranjevanje	SL	2
Nega in vzdrževanje	SL	2
Pomoč pri motnjah	SL	2
Tehnični podatki	SL	3

Elementi naprave

Za sliko glejte stran 2

- 1 Visokotlačni priključek aM24x1,5 24°DK
- 2 Priključek krmilnega kabla
- 3 Stikalo za visok tlak
- 4 Tipka za ZASILNI IZKLOP
- 5 Sesalni priključek DN 70
- 6 Šoba
- 7 Navojni zatič
- 8 Roka s šobami
- 9 Tlačni vijak
- 10 Vrtljivi skoznjik

Namenska uporaba

Ta pribor uporabljajte izključno

- v povezavi z WOMA visokotlačnimi stroji z vodnim curkom
- za čiščenje in odstranjevanje z visokotlačnim vodnim curkom

Varstvo okolja



Embalaža je primerna za recikliranje. Prosimo, da embalaže ne odvržete med gospodinjne odpadke, temveč jo odložite v zbiralnik za ponovno obdelavo.



Stare naprave vsebujejo dragocene reciklirne materiale, ki jih je treba odvajati za ponovno uporabo. Baterije, olje in podobne snovi ne smejo priti v okolje. Zato stare naprave zavrzite v ustrezne zbiralne sisteme.

Opozorila k sestavinam (REACH)

Aktualne informacije o sestavinah najdete na: www.kaercher.com/REACH

Varnostna navodila

- Na priboru pritrjene tablice z opozorili in navodili vsebujejo pomembna navodila za varno obratovanje.
- Poleg opozoril v navodilu za obratovanje se morajo upoštevati splošni varnostni predpisi in predpisi zakonodajalca o preprečevanju nesreč.

Stopnje nevarnosti

⚠ NEVARNOST

Opozorilo na neposredno nevarnost, ki vodi do težkih telesnih poškodb ali smrti.

⚠ OPOZORILO

Opozorilo na možno nevarno situacijo, ki lahko vodi do težkih telesnih poškodb ali smrti.

⚠ PREVIDNOST

Opozorilo na možno nevarno situacijo, ki lahko vodi do lažjih poškodb.

POZOR

Opozorilo na možno nevarno situacijo, ki lahko vodi do premoženjskih škod.

Kabel in napeljave gibkih cevi

⚠ NEVARNOST

- Pred vsako uporabo preverite kabel in napeljave gibkih cevi glede poškodb. Poškodovani kabel in napeljave gibkih cevi mora pooblaščen servisna služba nemudoma zamenjati.
- Pazite na to, da kabla in napeljav gibkih cevi ali njihovih podaljškov ne poškodujete s prevoženjem, stisnjenjem, vlečenjem ali podobnim. Zaščitite jih pred vročino, oljem in ostrimi robovi.

Vodni priključek

⚠ NEVARNOST

- Navojni spoj vseh priključnih cevi mora biti zatesnjen.

Uporaba

⚠ NEVARNOST

- Nikoli ne delajte sami!
- Iz varnostnih razlogov mora biti pri upravljanju naprave prisotna še ena oseba, da lahko v primeru sile napravo zaustavi in po potrebi pokliče pomoč.
- Visokotlačni curki so lahko pri nestrokovni uporabi nevarni. Curka se ne sme usmerjati v osebe, živali, električno opremo ali na samo napravo - tudi ne z namenom čiščenja.
- Uporabnik mora pribor uporabljati namensko. Upoštevati mora lokalne danosti in pri delu z napravo paziti na osebe v okolici.
- Pribor z delovnimi pripravami pred uporabo preverite glede pravilnega stanja in varnosti obratovanja. Pribora ne uporabljajte, če so kabel, napeljave gibkih cevi ali pomembni deli poškodovani.
- Delovna območja (področja brizganja) in delovno okolje razločno vidno zavarujte proti nepooblaščenemu pristopanju med delom, postavite barnostne table in zapore.
- Pri delu s curki se razen upravljavca ne sme nihče zadrževati v krogu 10 m okoli brizgalne naprave.
- V primeru utrujenosti, zdravstvene prizadetosti, pod vplivom alkohola ali zdravil naprave ne uporabljajte.
- Nikoli ne deljate s tekočinami, ki vsebujejo topila, ali nerazredčenimi kislinami in topili! Sem spadajo npr. bencin, razredčila ali kurilno olje. Razpršena meglica je visoko vnetljiva, eksplozivna in strupena. Ne uporabljajte acetona, nerazredčenih kislin in topil, ker le-ti uničujejo materiale, uporabljene na priboru.
- Pribora ne uporabljajte pri temperaturah pod 0 °C.
- Uporabljajte le napeljave gibkih cevi, brizgalne naprave in pribor, ki so odobreni za maksimalni delovni tlak naprave. Visokotlačni stroj z vodnim curkom je treba na to vrednost zavarovati proti prekoračitvi tlaka.
- Več brizgalnih naprav na enem visokotlačnem stroju z vodnim curkom sme istočasno delovati le takrat, ko pri odpiranju ali zapiranju posameznih brizgalnih naprav pri ostalih brizgalnih napravah ne more priti do nevarnih sprememb povratnega sanka.
- Glede na uporabljen pribor pride do pospeška med roko in dlanjo >2,5 m/s². Daljša uporaba naprave lahko privede do vibracijsko pogojenih motenj prekrvavitve rok. Splošno veljavnega časa uporabe ni možno določiti, saj je ta odvisen od številnih dejavnikov: Osebo nagnjenje k slabši prekrvavitvi (pogosti hladni prsti, mravljinčasti prsti). nizka temperatura okolice. Za zaščito rok nosite tople rokavice. Trden prijem preprečuje prekrvavitev. Nепrekinjeno obratovanje je slabše kot delo s premori. Pri redni daljši uporabi naprave in pri ponavljajočem pojavu določenih simptomov (na primer mravljinčasti ali hladni prsti) svetujemo zdravniški pregled.
- Pri uporabi pribora v območjih nevarnosti (npr. bencinske črpalke) je treba upoštevati ustrezne varnostne predpise. Uporaba v področjih, kjer obstaja nevarnost eksplozij, je prepovedana.
- Med obratovanjem ne zatikajte sprožilne ročice pištole.

⚠ OPOZORILO

- Pri uporabi čistilnih sredstev upoštevajte varnostni list proizvajalca čistilnega sredstva, še posebej napotke o osebni zaščitni opremi.
- Pred čiščenjem je treba opraviti oceno tveganja površine za čiščenje, da se ugotovi varnostne zahteve in zahteve za zdravstveno varstvo. Podzeti je treba ustrezne potrebne zaščitne ukrepe.
- Materiali, ki vsebujejo azbest ali druge zdravju nevarne snovi, se ne smejo škropiti.
- Po obratovanju z vročo vodo pustite, da se pribor ohladi ali pa pustite napravo kratko delovati s hladno vodo.

Osebna zaščitna oprema

⚠ OPOZORILO

- Upravljevec mora nositi zaščitno obleko, ki je bila razvita posebej za uporabo z visokotlačnimi stroji z vodnim curkom. Zaščitna oprema iz Dyneema vlaken s CE certifikatom nudi testirano zaščito pri uporabi togih in vrtljivih šob do 3.000 barov/45K psi.
- Pri delu in zadrževanju v bližini delovnega območja je treba v celoti nositi naslednjo zaščitno opremo:

	zaščitna čelada z zaščitnim steklom
	zaščitna očala
	slušna zaščita v obliki kapsule
	zaščitne rokavice
	zaščitni jopič zaščitne hlače z oprsnikom
	specialni varnostni škornji z zaščito stopala

Varnostne naprave

⚠ OPOZORILO

Varnostne naprave služijo za zaščito uporabnika in se jih ne sme spreminjati ali ignorirati.

Pred zagonom

Priključki in upravljalna enota

- Pred montažo vse navoje premažite z Anti-Seize montažno pasto (material št. 9.892-362.0).
- Priključite VT gibko cev, krmilni kabel za daljinsko upravljanje in sesalno gibko cev.
Za slike glejte stran 2

Osnovna nastavitve

Za doseganje optimalne moči čiščenja je treba napravo prilagoditi vsakokratnemu primeru uporabe.

Za sliko glejte stran 2

- Odvijte 4 navojne zatiče, da nastavite višino rok s šobami nad tlemi.
- Število vrtljajev se nastavi z nastavitvenim kotom šob. Nastavitveni kot šob nastavite v maksimalnem območju 15° v ali proti smeri vrtenja.
- Odvijte tlačni vijak roke s šobami in roke s šobami zavrtite v zeleni položaj.
Pazite na to, da se nasproti ležeče roke s šobami zavrtijo za enak kot zasuka, vendar v nasprotni smeri.

Zagon

- Vključite visokotlačni stroj z vodnimi curki.
- Z aktiviranjem stikala za visok tlak (položaj 1) se Floormaster vklopi.

Ustavitev obratovanja

- Z aktiviranjem stikala za visok tlak (položaj 0) se Floormaster izklopi.
- Izklopite visokotlačni stroj z vodnimi curki.

Shranjevanje

- Pribor takoj po koncu delovanja shranite v prostoru, zaščitnem pred zmrzaljo.

Nega in vzdrževanje

⚠ NEVARNOST

Pred vsemi deli na napravi in priboru izklopite visokotlačni stroj z vodnim curkom in spustite tlak iz visokotlačnega sistema.

Vzdrževanje po 350 obratovalnih urah

⚠ NEVARNOST

To vzdrževanje sme iz varnostnih razlogov izvajati le uporabniški servis.

Za ta vzdrževalna dela je treba demontirati vrtljivi skoznjik.

- Uporabite mazivo za menjalnik FAG Arcanol Multitop WOMA št. materiala 9.890-521.0.
- Ležaj očistite in namastite, po potrebi ga zamenjajte.
- Kontrolirajte vsa tesnila, tesnilne obročke gredi in še posebej visokotlačno tesnilo, in jih po potrebi zamenjajte.
- Vsakih 12 mesecev nej pravilno stanje pribora pregleda servisna služba.

Pomoč pri motnjah

⚠ NEVARNOST

Motnje sme iz varnostnih razlogov odpravljati le servisna služba ali posebej usposobljeno osebje.

Tehnični podatki

FloorMaster 1000-E-24V		
Delovni tlak (max.)	bar	1000
Delovno število vrtljajev	1/min	1500
Dovoljena sila povratnega sunka (max.)	N	160
Temperatura medija (max.)	°C	100
Delovna širina	mm	300
Teža	kg	23
Krmilna napetost	VDC	24
Število šob		2
Uporabne šobe	Oblika	4 okrogli curek ali 19 ploščati curek
Visokotlačni priključek		aM24X1,5 24° DK
Premer šob pri: 600 barov in 28 l/min 800 barov in 21 l/min		2 x 0,90 mm oblika 4 ali 2 x 1,10 mm oblika 19 30° 2 x 0,70 mm oblika 4 ali 2 x 0,80 mm oblika 19 30°



Przed pierwszym użyciem urządzenia należy przeczytać oryginalną instrukcję obsługi, postępować według jej wskazań i zachować ją do późniejszego wykorzystania lub dla następnego użytkownika.

Spis treści

Elementy urządzenia	PL	1
Użytkowanie zgodne z przeznaczeniem	PL	1
Ochrona środowiska	PL	1
Przed uruchomieniem	PL	2
Uruchomienie	PL	2
Wyłączanie	PL	2
Składowanie	PL	2
Dogład i konserwacja	PL	2
Usuwanie usterek	PL	2
Dane techniczne	PL	3

Elementy urządzenia

Rysunek, patrz strona 2

- 1 Przyłącze wysokociśnieniowe aM24x1,5 24°DK
- 2 Przyłącze kabla sterowania
- 3 Wyłącznik wysokiego ciśnienia
- 4 WYŁĄCZNIK AWARYJNY
- 5 Przyłącze ssawne DN 70
- 6 Dysza
- 7 Wkręt bez łba
- 8 Ramię dysz
- 9 Śruba dociskowa
- 10 Mechanizm obrotowy

Użytkowanie zgodne z przeznaczeniem

Używać niniejszego wyposażenia wyłącznie

- w połączeniu z wysokociśnieniowymi maszynami wodnymi strumieniowymi WOMA
- do czyszczenia przy użyciu strumienia pod wysokim ciśnieniem

Ochrona środowiska

	Materiał, z którego wykonano opakowanie nadaje się do powtórnego przetworzenia. Prosimy nie wyrzucać opakowania do śmieci z gospodarstw domowych, lecz oddać do recyklingu.
	Zużyte urządzenia zawierają cenne surowce wtórne, które powinny być oddawane do utylizacji. Akumulatory, olej i tym podobne substancje nie powinny przedostać się do środowiska naturalnego. Prosimy o utylizację starych urządzeń w odpowiednich placówkach zbierających surowce wtórne.

Wskazówki dotyczące składników (REACH)

Aktualne informacje dotyczące składników znajdują się pod:

www.kaercher.com/REACH

Wskazówki bezpieczeństwa

- Umieszczone na urządzeniu tabliczki ostrzegawcze i informacyjne zawierają ważne wskazówki dotyczące bezpiecznej eksploatacji.
- Należy przestrzegać wskazówek zawartych w tej instrukcji oraz obowiązujących ogólnych przepisów prawnych dotyczących bezpieczeństwa i zapobiegania wypadkom.

Stopnie zagrożenia

⚠ NIEBEZPIECZEŃSTWO

Wskazówka dot. bezpośredniego zagrożenia, prowadzącego do ciężkich obrażeń ciała lub do śmierci.

⚠ OSTRZEŻENIE

Wskazówka dot. możliwie niebezpiecznej sytuacji, mogącej prowadzić do ciężkich obrażeń ciała lub śmierci.

⚠ OSTROŻNIE

Wskazówka dot. możliwie niebezpiecznej sytuacji, która może prowadzić do lekkich zranień.

UWAGA

Wskazówka dot. możliwie niebezpiecznej sytuacji, która może prowadzić do szkód materialnych.

Kable i przewody węzowe

⚠ NIEBEZPIECZEŃSTWO

- Przed każdym zastosowaniem sprawdzić, czy kable i przewody węzowe nie są uszkodzone. Niezwłocznie zlecić autoryzowanemu serwisowi wymianę uszkodzonych kabli i przewodów węzowych.
- Nie dopuścić do uszkodzenia kabli ani przewodów węzowych wzgl. ich przedłużaczy przez zgniecenie, złamanie, szarpanie itp. Chronić je przed wysokimi temperaturami, olejem i ostrymi krawędziami.

Przyłącze wody

⚠ NIEBEZPIECZEŃSTWO

- Połączenie śrubowe wszystkich węży podłączeniowych musi być ściste.

Zastosowanie

⚠ NIEBEZPIECZEŃSTWO

- Nigdy nie pracować w pojedynkę!
- Ze względów bezpieczeństwa przy obsłudze urządzenia musi być zawsze obecna druga osoba, żeby w razie potrzeby wyłączyć urządzenie wzgl. sprowadzić właściwą pomoc.
- W przypadku niewłaściwego użycia strumień wody pod ciśnieniem może być niebezpieczny. Nie wolno kierować strumienia - ani przy czyszczeniu - na ludzi, zwierzęta, sprzęt elektryczny ani na samo urządzenie.
- Użytkownik musi używać wyposażenia zgodnie z jego przeznaczeniem. Musi on uwzględnić miejscowe warunki i w trakcie pracy przy użyciu urządzenia uważać na osoby znajdujące się w pobliżu.
- Przed uruchomieniem sprawdzić stan akcesoriów i wyposażenia roboczego pod kątem bezpieczeństwa obsługi. Nie używać wyposażenia, gdy kable, przewody węzowe lub ważne elementy są uszkodzone.
- Zabezpieczyć w widoczny sposób obszary robocze (obszary rozpylania) i otoczenie pracy przed niepożądanym dostępem w trakcie pracy; ustawić tabliczki ostrzegawcze i blokady dostępu.
- Przy pracach natryskowych nikt poza operatorem nie może przebywać w promieniu 10 m od urządzenia natryskowego.
- W przypadku zmęczenia, kłopotów ze zdrowiem, wpływu alkoholu lub leków nie należy używać urządzenia.
- Nigdy nie pracować z płynami zawierającymi rozpuszczalniki wzgl. nierozcieńczonymi kwasami czy rozpuszczalnikami! Zaliczają się do nich np. benzyna, rozpuszczalnik do farb lub olej grzewczy. Mgła powstająca podczas spryskiwania jest łatwopalna, wybuchowa i trująca. Nie używać acetonu, nierozcieńczonych kwasów ani rozpuszczalników, ponieważ atakują one materiały zastosowane w wyposażeniu.
- Nie stosować wyposażenia w temperaturach poniżej 0°C.
- Używać tylko przewodów węzowych, urządzeń natryskowych i akcesoriów, które posiadają homologację do stosowania maksymalnego ciśnienia roboczego urządzenia. Wysokociśnieniowa maszyna wodna strumieniowa musi być zabezpieczona przed przekroczeniem wartości ciśnienia.
- Kilka urządzeń natryskowych można używać jednocześnie w wysokociśnieniowej maszynie wodnej strumieniowej tylko wtedy, gdy przy otwieraniu i zamykaniu poszczególnych urządzeń natryskowych w pozostałych urządzeniach nie powstają niebezpieczne odrzuty.
- W zależności od zastosowanego wyposażenia wartości powstałego przyspieszenia ręki i ramienia wynoszą >2,5 m/s². Dłuższe używanie urządzenia może prowadzić do zaburzeń ukrwienia w dłoniach na skutek wibracji.

Nie jest możliwe ogólne ustalenie czasu użytkowania, ponieważ zależy on od szeregu czynników:

Indywidualna skłonność do złego ukrwienia (często zimne palce, mrowienie w palcach).

Niska temperatura otoczenia. Dla ochrony dłoni należy nosić ciepłe rękawice.

Mocne ściskanie pogarsza ukrwienie.

Ciągła praca działa gorzej niż praca z przerwami.

Jeżeli przy regularnym, długotrwałym używaniu urządzenia wielokrotnie powtarzają się określone objawy (np. mrowienie w palcach, zimne palce), radzimy zasięgnąć porady lekarza.

- Podczas użytkowania w obszarach niebezpiecznych (np. na stacjach benzynowych) należy przestrzegać stosownych przepisów bezpieczeństwa. Eksploatacja urządzenia w miejscach zagrożonych wybuchem jest zabroniona.
- Nie zakleszczać spustu pistoletu w trakcie pracy.





⚠ OSTRZEŻENIE

- W przypadku zastosowania środków czyszczących należy uwzględnić dane z karty charakterystyki substancji producenta środka czyszczącego szczególnie wskazówki dot. osobistego wyposażenia ochronnego.
- Przed czyszczeniem należy przeprowadzić ocenę ryzyka związanego z czyszczoną powierzchnią i wymagania bezpieczeństwa i higieny pracy. Należy podjąć odpowiednie środki zabezpieczające.
- Nie wolno spryskiwać materiałów zawierających azbest oraz inne substancje szkodliwe dla zdrowia.
- Po pracy z użyciem gorącej wody należy schłodzić węże lub krótko pracować z zastosowaniem zimnej wody.

Osobiste wyposażenia ochronne

⚠ OSTRZEŻENIE

- Operator musi nosić wyposażenie ochronne, które zaprojektowano specjalnie do użytku z wysokociśnieniowymi maszynami wodnymi strumieniowymi. Odzież ochronna z certyfikatem CE z włókna Dyneema oferuje przetestowaną ochronę w przypadku zastosowania ssawek sztywnych lub obrotowych do 3.000 bar/45K psi.
- W przypadku pracy i przebywania w pobliżu obszaru roboczego należy nosić wszystkie części następującej odzieży ochronnej:

	kask i obuwiu ochronne
	okulary ochronne
	nauszniki
	rękawice ochronne
	kamizelka ochronna spodnie ochronne z naramiennikami
	specjalne buty z cholewami z ochroną śródstopia

Wyposażenie zabezpieczające

⚠ OSTRZEŻENIE

Urządzenia zabezpieczające zapewniają ochronę użytkownika i nie wolno ich zmieniać ani pomijać.

Przed uruchomieniem

Przyłącza i jednostka obsługowa

- ➔ Przed montażem należy wszystkie gwinty nasmarować pastą montażową Anti Seize (nr materiału 9.892-362.0).
- ➔ Podłączyć wąż wysokociśnieniowy, kabel sterowania obsługi zdalnej i wąż do zasysania.
Rysunki patrz strona 2

Ustawienie podstawowe

W celu osiągnięcia optymalnej wydajności w czyszczeniu, należy dopasować urządzenie do danego rodzaju zastosowania.

Rysunek, patrz strona 2

- ➔ Poluzować 4 wkręty bez łba w celu ustawienia wysokości ramion dysz ponad ziemią.
- ➔ Prędkość obrotową ustawia się za pomocą kąta ustawienia dysz.
Kąt ustawienia dysz można nastawić w maks. obszarze 15° w kierunku obrotów lub w kierunku przeciwnym.
- ➔ Poluzować śrubę dociskową ramion dysz i przekręcić ramiona dysz do żądanej pozycji.
Zwrócić uwagę na to, by przeciwległe ramiona dysz przekręcić o ten sam kąt ustawienia, ale w przeciwnym kierunku.

Uruchomienie

- ➔ Włączyć wysokociśnieniową maszynę wodną strumieniową.
- ➔ Naciśnięcie przycisku wysokiego ciśnienia (pozycja 1) powoduje włączenie Floormastera.

Wyłączenie

- ➔ Naciśnięcie przycisku wysokiego ciśnienia (pozycja 0) powoduje wyłączenie Floormastera.
- ➔ Wyłączyć wysokociśnieniową maszynę wodną strumieniową.

Składowanie

- ➔ Pozostawić wyposażenie natychmiast po zakończeniu pracy w pomieszczeniu zabezpieczonym przed mrozem.

Dogład i konserwacja

⚠ NIEBEZPIECZEŃSTWO

Przed wszelkimi pracami przy urządzeniu i przy wyposażeniu należy wysokociśnieniową maszynę wodną strumieniową pozbawić ciśnienia.

Konserwacja po 350 godzinach roboczych

⚠ NIEBEZPIECZEŃSTWO

Ze względów bezpieczeństwa, tę konserwację może wykonać jedynie serwis.

Do prac konserwacyjnych mechanizm obrotowy należy zdemonstrować.

- ➔ Użyć smaru przekładniowego FAG Arcanol Multitop nr materiały WOMA 9.890-521.0.
- ➔ Oczyszczyć i nasmarować łożyska, w razie potrzeby wymienić.
- ➔ Skontrolować wszystkie uszczelki, pierścień uszczelniający wału i szczególnie uszczelkę wysokociśnieniową, a w razie potrzeby ją wymienić.
- ➔ Co 12 miesięcy zlecić serwisowi przegląd stanu wyposażenia.

Usuwanie usterek

⚠ NIEBEZPIECZEŃSTWO

Ze względów bezpieczeństwa usterki może usuwać jedynie serwis lub specjalnie wyszkolony personel.

Dane techniczne

FloorMaster 1000-E-24V		
Ciśnienie robocze (maks.)	bar	1000
Robocza prędkość obrotowa	1/min	1500
Dopuszczalna siła odrzutu (maks.)	N	160
Temperatura nośnika (maks.)	°C	100
Szerokość robocza	mm	300
Masa	kg	23
Napięcie sterownicze	VDC	24
Ilość dysz		2
Stosowane dysze	Kształt	4 Strumień okrągły lub 19 Strumień płaski
Przyłącze wysokiego ciśnienia		aM24X1,5 24° DK
Średnica dyszy przy: maks. 600 bar przy 28 l/min maks. 800 bar przy 21 l/min		2 x 0,90 mm Kształt 4 lub 2 x 1,10 mm Kształt 19 30° 2 x 0,70 mm Kształt 4 lub 2 x 0,80 mm Kształt 19 30°

 Înainte de prima utilizare a accesoriului dvs. citiți instrucțiunile de siguranță, respectați-le și păstrați-le pentru întrebuintărea ulterioară sau pentru următorii posesori.

Cuprins

Elementele aparatului	RO	1
Utilizarea corectă	RO	1
Protecția mediului înconjurător	RO	1
Înainte de punerea în funcțiune	RO	2
Punerea în funcțiune	RO	2
Scoaterea din funcțiune	RO	2
Depozitare	RO	2
Îngrijire și întreținere	RO	2
Remediarea defectăunilor	RO	2
Date tehnice	RO	3

Elementele aparatului

Pentru imagini vezi pagina 2



- 1 Racord de presiune aM24x1,5 24°DK
- 2 Racord cablu de comandă
- 3 Comutator presiune înaltă
- 4 Buton de OPRIRE DE URGENȚĂ
- 5 Racord de aspirare DN 70
- 6 Duză
- 7 Știft filetat
- 8 Braț de dize
- 9 Șurub de presiune
- 10 Joncțiune rotativă

Utilizarea corectă

Folosiți acest accesoriu exclusiv

- în combinație cu mașinile cu jet de apă sub presiune WOMA
- pentru curățare și îndepărtarea murdăriei prin jet de apă sub presiune

Protecția mediului înconjurător

	Materialele de ambalare sunt reciclabile. Ambalajele nu trebuie aruncate în gunoiul menajer, ci trebuie duse la un centru de colectare și revalorificare a deșeurilor.
	Aparatele vechi conțin materiale reciclabile valoroase, care pot fi supuse unui proces de revalorificare. Bateriile, uleiul și substanțele asemănătoare nu trebuie să ajungă în mediul înconjurător. Din acest motiv, vă rugăm să apelați la centrele de colectare abilitate pentru eliminarea aparatelor vechi.

Observații referitoare la materialele conținute (REACH)

Informații actuale referitoare la materialele conținute puteți găsi la adresa:

www.kaercher.com/REACH

Măsurile de siguranță

- Plăcuțele de avertizare și cu indicații montate pe accesoriu conțin informații importante pentru utilizarea în condiții de siguranță.
- În afară de indicațiile din instrucțiunile de utilizare, este necesar să fie luate în considerație și prescripțiile generale privind protecția muncii și prevenirea accidentelor de muncă, emise de organele de reglementare.

Trepte de pericol

⚠ PERICOL

Indicație referitoare la un pericol iminent, care duce la vătămări corporale grave sau moarte.

⚠ AVERTIZARE

Indicație referitoare la o posibilă situație periculoasă, care ar putea duce la vătămări corporale grave sau moarte.

⚠ PRECAUȚIE

Indică o posibilă situație periculoasă, care ar putea duce la vătămări corporale ușoare.

ATENȚIE

Indicație referitoare la o posibilă situație periculoasă, care ar putea duce la pagube materiale.

Cabluri și conducte de furtun

⚠ PERICOL

- Înainte de fiecare utilizare verificați cablurile și furtunurile să nu aibă defectiuni. Comandați imediat schimbarea cablurilor și a furtunurilor deteriorate de către serviciul pentru clienți autorizat.
- Cablurile și furtunurile nu trebuie deteriorate sau distruse prin strivire, tragere sau alte acțiuni similare. Feriți-le de căldură, uleiuri și muchii ascuțite.

Racordul de apă

⚠ PERICOL

- Îmbinarea tuturor furtunurilor trebuie să fie etanșă.

Domenii de utilizare

⚠ PERICOL

- Nu lucrați niciodată singur!
- La operarea prezentului aparat trebuie să fie prezent întotdeauna și o a doua persoană, din motive de siguranță, pentru a opri aparatul în caz de urgență și pentru a apela eventual la ajutor.
- Jeturile sub presiune pot fi periculoase în cazul utilizării neconforme. Jetul nu trebuie îndreptat spre persoane, animale, echipamente electrice sau asupra aparatului însuși, nici cu scop de curățare.
- Beneficiarul are obligația de a utiliza accesoriul conform prevederilor. El trebuie să țină cont de împrejurările de la fața locului și în timpul lucrului să fie atent la persoanele din preajmă.
- Înainte de utilizare verificați accesoriul și dispozitivele de lucru în privința stării corespunzătoare și siguranței în funcționare.
- Nu utilizați accesoriul, dacă cablurile, furtunurile sau componentele importante sunt deteriorate.
- Asigurați vizibil zonele de lucru (zonele de stropire) și zonele învecinate ale zonelor de lucru contra accesului neautorizat în timpul lucrului, amplasați plăcuțe de avertizare și bariere.
- În cazul lucrărilor cu jet de apă într-o rază de 10 m în jurul aparatului cu jet nu trebuie să se afle nici o persoană în afară de operator.
- Nu utilizați aparatul, dacă sunteți obosiți, bolnavi, vă aflați sub influența alcoolului sau medicamentelor.
- Nu aspirați niciodată lichide conținând solvenți, dizolvanți sau acizi și solvenți nediluți! În această categorie intră de ex. benzina, diluantul pentru vopsea, uleiul. Ceața formată la stropire este inflamabilă, explozivă și toxică. Nu folosiți acetona, acizi nediluți și dizolvanți, căci atacă materialele folosite la accesoriu.
- Nu utilizați accesoriul la temperaturi sub 0 °C.
- Utilizați furtunuri, dispozitive de stropire și accesorii omologate pentru presiunea maximă de funcționare a aparatului. Mașina cu jet de apă sub presiune trebuie asigurată contra depășirii presiunii acestei valori.
- Puteți conecta simultan mai multe dispozitive de stropire la o mașină cu jet de apă sub presiune numai dacă la deschiderea sau închiderea dispozitivelor de stropire la celelalte nu pot apărea forțe de recul periculoase.
- În funcție de accesoriul utilizat valoarea de accelerație a mâinilor și brațelor poate fi >2,5 m/s². Utilizarea aparatului pe o perioadă îndelungată poate duce la deteriorarea circulației sângelui în zona brațelor, datorită vibrațiilor.
- Nu se poate stabili o durată de funcționare general valabilă, deoarece ea este influențată de mai mulți factori: Predispoziție personală pentru o circulație deficitară (degete reci, amorteală în degete).

Temperatură ambientă scăzută. Purtați mănuși călduroase pentru protecția mâinilor.

Prinderea puternică împiedică circulația.

Folosirea continuă este mai dăunătoare decât o utilizare întreruptă de pauze.

În cazul utilizării regulate a aparatului pe perioade mai lungi și a apariției repetate a simptomelor respective (de ex. amorțea în degete, degete reci), vă recomandăm să consultați un medic.

- La utilizarea accesoriului în zone periculoase (de ex. benzinării) respectați instrucțiunile de securitate corespunzătoare. Este interzisă operarea în zone cu pericol de explozie.
- Nu blocați maneta pistolului în timpul operării.

⚠ AVERTIZARE

- La utilizarea detergenților țineți cont de fișa tehnică de siguranță a producătorului detergentului, mai ales indicațiile referitoare la echipamentul de protecție personală.
- Înainte de începerea lucrărilor de curățare trebuie să evaluați riscurile care pot apărea la curățarea suprafeței corespunzătoare, pentru a determina cerințele privind siguranța în exploatare și sănătatea. După aceea luați măsurile de protecție necesare.
- Nu este permisă stropirea materialelor cu conținut de azbest sau a altor materiale care conțin substanțe nocive.
- După terminarea lucrului în regim de funcționare cu apă fierbinte lăsați accesoriul să se răcească sau lăsați aparatul să funcționeze în regim cu apă rece pentru scurt timp.

Echipament de protecție personală

⚠ AVERTIZARE

- Operatorul trebuie să poarte haine de protecție dezvoltate special pentru utilizare în timpul lucrului la mașinile cu jet de apă sub presiune. Hainele de protecție certificate CE din fibre Dyneema oferă o protecție testată contra duzelor rigide și rotative până la o valoare de până la 3.000 bar/45K psi.
- Dacă lucrați sau vă aflați în apropierea zonei de lucru purtați următorul echipament de siguranță complet:

	Cască de protecție cu vizor
	Ochelari de protecție
	Dopuri de protecție pentru urechi
	Mănuși de protecție
	Vestă de protecție Pantaloni de protecție
	Cizme de protecție speciale cu protecție pentru metatars

Dispozitive de siguranță

⚠ AVERTIZARE

Dispozitivele de siguranță servesc pentru protecția utilizatorului și nu este permisă modificarea sau scoaterea din funcțiune a acestora.

Înainte de punerea în funcțiune

Racorduri și unitate de comandă

- ➔ Înainte de montare ungeți toate fileturile cu pastă de montare anti-seize (nr. material 9.892-362.0).
- ➔ Racordați furtunul de înaltă presiune, cablul de comandă, telecomanda și furtunul de aspirație.
Pentru imagini vezi pagina 2

Setare de bază

Pentru a atinge o putere de curățare optimă, aparatul trebuie adaptat la tipul de curățare corespunzător.

Pentru imagini vezi pagina 2

- ➔ Desprindeți cele 4 știfturi filetate pentru a regla brațele de duze deasupra podelei.
- ➔ Turația se reglează prin unghiul de reglare a duzelor. Reglați unghiul de reglare a duzelor într-un domeniu maxim de 15° în sensul sau în sensul invers de rotație.
- ➔ Desprindeți șurubul de presiune a brațelor de duze și rotiți brațele în poziția dorită.
Țineți cont ca brațele de duze opuse să fie rotite în același unghi, însă în direcția opusă.

Punerea în funcțiune

- ➔ Porniți mașina cu jet de apă sub presiune.
- ➔ Prin acționarea comutatorului pentru presiune înaltă (poziția 1) puteți porni Floormaster.

Scoaterea din funcțiune

- ➔ Prin acționarea comutatorului pentru presiune înaltă (poziția 0) puteți opri Floormaster.
- ➔ Opriți mașina cu jet de apă sub presiune.

Depozitare

- ➔ Depozitați accesoriul imediat după terminarea utilizării într-un spațiu ferit de îngheț.

Îngrijire și întreținere

⚠ PERICOL

Înainte de începerea tuturor lucrărilor la aparat și accesoriile mașinii cu jet de apă sub presiune depresurizați sistemul de înaltă presiune.

Întreținere după 350 de ore de funcționare:

⚠ PERICOL

Această întreținere trebuie efectuată din motive de siguranță de către serviciul pentru clienți.

Pentru aceste lucrări de întreținere trebuie să demontați joncțiunea rotativă.

- ➔ Utilizați unsoare de transmisie FAG Arcanol Multitop WOMA, nr. material 9.890-521.0.
- ➔ Curățați și gresați lagărul, schimbați-l, dacă este nevoie.
- ➔ Verificați toate garniturile, inelul de etanșare și în special garnitura de presiune înaltă și schimbați-le, dacă este nevoie.
- ➔ Comandați verificarea stării corespunzătoare ale accesoriilor de către serviciul pentru clienți la fiecare 12 luni.

Remediarea defecțiunilor

⚠ PERICOL

Deranjamentele apărute pot fi înlăturate din motive de siguranță doar de către serviciul pentru clienți sau personal special instruit.

Date tehnice

FloorMaster 1000-E-24V		
Presiune în timpul funcționării (max.)	bar	1000
Turație de lucru	1/min	1500
Putere de recul admisibilă (max.)	N	160
Temperatură mediu (max.)	°C	100
Lățimea de lucru	mm	300
Masa	kg	23
Tensiune de comandă	VDC	24
Numărul duzelor		2
Duze necesare	Formă	4 cu jet rotund sau 19 cu jet plat
Racord de presiune înaltă		aM24X1,5 24° DK
Diametru duză la: 600 bari și 28 l/min 800 bari și 21 l/min		2 x 0,90 mm forma 4 sau 2 x 1,10 mm forma 19 30° 2 x 0,70 mm forma 4 sau 2 x 0,80 mm forma 19 30°



Pred prvým použitím vášho príslušenstva si prečítajte tieto bezpečnostné pokyny, konajte podľa nich a uschovajte pokyny pre neskoršie použitie alebo ďalšieho majiteľa zariadenia.

Obsah

Prvky prístroja	SK	1
Používanie výrobku v súlade s jeho určením	SK	1
Ochrana životného prostredia	SK	1
Pred uvedením do prevádzky	SK	2
Uvedenie do prevádzky	SK	2
Vyradenie z prevádzky	SK	2
Uskladnenie	SK	2
Ošetrovanie a údržba	SK	2
Pomoc pri poruchách	SK	2
Technické údaje	SK	3

Prvky prístroja

Obrázok pozri na strane 2

- 1 Vysokotlaková prípojka aM24x1,5 24°DK
- 2 Prípojka riadiaceho kábla
- 3 Spínač vysokého tlaku
- 4 Tlačidlo núdzového vypnutia
- 5 Sacia prípojka DN 70
- 6 Dýza
- 7 Závitový kolík
- 8 Rameno dýzy
- 9 Tlaková skrutka
- 10 Otočný priechod

Používanie výrobku v súlade s jeho určením

Používajte výhradne toto príslušenstvo

- v spojení s vysokotlakovými strojmi s prúdom vody WOMA
- na čistenie a odstraňovanie nečistoty prúdom vody s vysokým tlakom

Ochrana životného prostredia



Obalové materiály sú recyklovateľné. Obalové materiály láskavo nevyhadzujte do komunálneho odpadu, ale odovzdajte ich do zberne druhotných surovín.

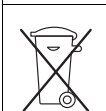

Vyradené prístroje obsahujú hodnotné recyklovateľné látky, ktoré by sa mali opäť zužitkovať. Do životného prostredia sa nesmú dostať batérie, olej a iné podobné látky. Staré zariadenia preto láskavo odovzdajte do vhodnej zberne odpadových surovín.

Pokyny k zloženiu (REACH)

Aktuálne informácie o zložení nájdete na:

www.kaercher.com/REACH

Bezpečnostné pokyny

- Štítky s varovaním a upozornením, umiestnené na stroji, poskytujú dôležité pokyny pre bezpečnú prevádzku.
- Popri pokynoch v návode na obsluhu je potrebné zohľadniť aj všeobecné bezpečnostné predpisy vyplývajúce zo zákonov.

Stupne nebezpečenstva

⚠ NEBEZPEČENSTVO

Upozornenie na bezprostredne hroziace nebezpečenstvo, ktoré môže spôsobiť vážne zranenia alebo smrť.

⚠ VÝSTRAHA

Upozornenie na možnú nebezpečnú situáciu, ktorá by mohla viesť k vážnemu zraneniu alebo smrti.

⚠ UPOZORNENIE

Upozornenie na možnú nebezpečnú situáciu, ktorá by mohla viesť k ľahkým zraneniam.

POZOR

pozornosť na možnú nebezpečnú situáciu, ktorá by mohla viesť k vecným škodám.

Káble a hadicové rozvody

⚠ NEBEZPEČENSTVO

- Pred každým použitím skontrolujte, či nie sú poškodené káble alebo hadicové rozvody. Poškodené káble a hadicové rozvody dajte bezodkladne vymeniť autorizovanému zákazníkemu servisu.
- Káble a hadicové rozvody sa nemôžu poškodiť a znehodnotiť prejazdom, roztláčením, vytrhnutím a podobne. Chránite ich pred vysokými teplotami, olejom a ostrými hranami.

Pripojenie vody

⚠ NEBEZPEČENSTVO

- Skrutkova prechodka všetkých pripojovacích hadíc musí byť utesnená.

Použitie

⚠ NEBEZPEČENSTVO

- Nepracujte nikdy sami!
 - Z bezpečnostných dôvodov musí byť počas obsluhy zariadenia vždy prítomná druhá osoba, aby mohla v núdzovej situácii zariadenie vypnúť a prípadne privolať pomoc.
 - Vysokotlakový prúd môže byť pri neodbornom použití nebezpečný. Prúd sa nesmie nasmerovať na osoby, zvieratá, elektrické zariadenia alebo na samotný prístroj - tiež nie za účelom čistenia.
 - Používateľ je povinný používať príslušenstvo podľa predpisov. Je povinný prihliadať na miestne podmienky a pri práci so zariadením dávať pozor aj na osoby vo svojom okolí.
 - Pred použitím skontrolujte stav podľa predpisov a prevádzkovú bezpečnosť príslušenstva s pracovnými zariadeniami. Nepoužívajte príslušenstvo, ak sú poškodené káble, hadicové rozvody alebo dôležité súčiastky.
 - Pracovné oblasti (oblasti striekania) a pracovné okolie zabezpečte výrazne a viditeľne proti neoprávnenému vstupu počas práce, namontujte výstražné štítky a zábrany.
 - Pri striekaní sa okrem obsluhy nesmie nikto nachádzať v okruhu 10 m okolo striekacej jednotky.
 - Nepoužívajte prístroj pri únave, zdravotných problémoch, pod vplyvom alkoholu alebo liekov.
 - Nikdy nevysávajú kvapaliny s obsahom rozpúšťadla alebo neriedené kyseliny a rozpúšťadlá! Do tejto skupiny patrí napr. benzín, riedidlo na farby alebo vykurovací olej. Rozprašovaná hmla je vysoko horľavá, výbušná a jedovatá. Je zakázané použitie acetónu, neriedených kyselín a rozpúšťadiel, pretože napadajú materiály použité v príslušenstve.
 - Neprevádzkujte príslušenstvo pri teplotách pod 0°C.
 - Používajte len hadicové vedenia, striekacie jednotky a príslušenstvo, ktoré je vhodné pre maximálny pracovný tlak prístroja.
- Vysokotlakový stroj s prúdom vody sa musí zabezpečiť proti prekročeniu tlaku na túto hodnotu.
- Viac striekacích zariadení na vysokotlakovom stroji s prúdom vody sa môže súčasne prevádzkovať iba vtedy, ak pri otvorení alebo uzatváraní jednotlivých striekacích zariadení nemôžu vzniknúť bežne žiadne nebezpečné zmeny spätných nárazov.
 - Vždy podľa používaného príslušenstva vznikajú hodnoty zrýchlenia rúk a ramien >2,5 m/s². Dlhšie používanie zariadenia môže viesť k zlému prekrveniu rúk, spôsobeného vibráciami.
- Nie je možné určiť všeobecne platnú dobu používania, pretože tá je závislá na viacerých ovplyvňujúcich sa faktoroch: Osobné dispozície k zlému prekrveniu (často studené prsty, trpnutie v prstoch). Nízka teplota okolia. Na ochranu rúk noste teplé rukavice. Pevnejšie držanie bráni prekrveniu. Neprerušovaná prevádzka pôsobí škodlivejšie ako práca s prestávkami.

V prípade pravidelného, dlhodobjšieho používania prístoja a v prípade opakovaného výskytu daných príznakov (napr. trpnutie v prstoch, studené prsty) doporučujeme lekársku prehliadku.

- Pri používaní príslušenstva v nebezpečných oblastiach (napr. čerpacích staniciach) dodržiavajte príslušné bezpečnostné predpisy. Používanie v priestoroch so zvýšením nebezpečenstvom výbuchu je zakázané.
- Odťahovacia páka pištole sa nemôže počas prevádzky zaseknúť.

⚠ VÝSTRAHA

- Pri používaní čistiacich prostriedkov musíte rešpektovať dátový bezpečnostný list výrobcu čistiacich prostriedkov, hlavne pokyny k osobnej ochrannej výbave.
- Pred čistením musíte vykonať analýzu nebezpečenstiev k čistenému povrchu, aby ste zistili požiadavky na bezpečnosť a ochranu zdravia. Musíte vykonať príslušné ochranné opatrenia.
- Nesmú sa ostrekovať materiály obsahujúce azbest a iné materiály obsahujúce látky, ktoré ohrozujú zdravie.
- Príslušenstvo nechajte po prevádzke s horúcou vodou ochladiť alebo prístroj krátko prevádzkujte v režime prevádzky so studenou vodou.

Osobné ochranné pomôcky

⚠ VÝSTRAHA

- Obsluha musí nosiť ochranný odev, ktorý bol vyvinutý špeciálne na používanie s vysokotlakovými strojami s prúdom vody. Ochranný odev s certifikátom z vlákien Dyneema zaručuje testovanú ochranu pri používaní fixných alebo otočných hubíc do 3.000 bar/45K psi.
- Pri činnostiach a pobyte v blízkosti pracovnej oblasti musíte nosiť kompletný ochranný odev:

	Ochranná prilba s ochranným štítom
	Ochranné okuliare
	Ochrana sluchu s ušnicami
	Ochranné rukavice
	Ochranná vesta Ochranné montérky
	Špeciálne bezpečnostné čizmy s ochranou stredu chodidla

Bezpečnostné zariadenia

⚠ VÝSTRAHA

Bezpečnostné prvky slúžia na ochranu používateľa pred poranením a nesmú byť zmenené ani vyradené z činnosti.

Pred uvedením do prevádzky

Prípojky a obslužná jednotka

- Pred montážou natrite všetky závitvité montážne pasty Anti-Seize (materiál č. 9.892-362.0).
 - Pripojte VT hadicu, riadiaci kábel diaľkového ovládania a saciu hadicu.
- Ilustrácie – pozri na strane 2

Základné nastavenie

Aby sa dosiahol optimálny výsledok čistenia, musí sa prispôbiť prístroj príslušnému prípadu používania.

Obrázok pozri na strane 2

- Uvoľnite 4 závitové kolíky, aby ste nastavili výšku ramien dýzy nad podlahou.
 - Počet otáčok sa nastaví pomocou nastavovacieho uhla dýz. Nastavovací uhol dýz sa môže nastaviť v maximálnom rozsahu 15° v smere alebo protismere otáčania.
 - Uvoľnite tlakovú skrutku remien dýzy a otočte ramená dýzy do požadovanej polohy.
- Dávajte pozor, aby sa protiľahlé ramená dýzy otočili o rovnaký uhol otáčania, ale v opačnom smere.

Uvedenie do prevádzky

- Zapnite stroj s vysokotlakovým prúdom vody.
- Stlačením spínača Vysoký tlak (poloha 1) sa zapne Floor-master.

Vyradenie z prevádzky

- Stlačením spínača Vysoký tlak (poloha 0) sa vypne Floor-master.
- Vypnite stroj s vysokotlakovým prúdom vody.

Uskladnenie

- Uskladnite príslušenstvo ihneď po ukončení prevádzky na mieste chránenom pred mrazom.

Ošetrovanie a údržba

⚠ NEBEZPEČENSTVO

Pred všetkými činnosťami na prístroji a príslušenstve vypnite vysokotlakový stroj s prúdom vody a zbavte vysokotlakový systém tlaku.

Údržba po 350 prevádzkových hodinách

⚠ NEBEZPEČENSTVO

Táto údržba sa dá z bezpečnostných dôvodov vykonať iba zákaznickým servisom.

Pri týchto údržbárskych činnostiach sa musí demontovať otočná priechodka.

- Použite prevádzkový tuk FAG Arcanol Multitop WOMA materiál č. 9.890-521.0.
- Vyčistite a namažte ložiská, prípadne ich vymeňte.
- Skontrolujte a prípadne vymeňte všetky tesnenia, tesniacu podložku hriadeľa a hlavne vysokotlakové tesnenie.
- Dajte skontrolovať príslušenstvo každých 12 mesiacov zákaznickému servisovi na stav podľa predpisov.

Pomoc pri poruchách

⚠ NEBEZPEČENSTVO

Poruchy môže odstraňovať z bezpečnostných dôvodov iba zákaznický servis alebo špeciálne zaškolený personál.

Technické údaje

FloorMaster 1000-E-24V		
Prevádzkový tlak (max.)	bar	1000
Počet pracovných otáčok	1/min	1500
Povolená spätná nárazová sila (max.)	N	160
Teplota média (max.)	°C	100
Pracovná šírka	mm	300
Hmotnosť	kg	23
Riadiace napätie	VDC	24
Počet dýz		2
Použiteľné dýzy	Forma	4 okrúhly prúd alebo 19 plochý prúd
Vysokotlaková prípojka		aM24X1,5 24° DK
Priemer dýzy pri: 600 bar a 28 l/min 800 bar a 21 l/min		2 x 0,90 mm tvar 4 alebo 2 x 1,10 mm tvar 19 30° 2 x 0,70 mm tvar 4 alebo 2 x 0,80 mm tvar 19 30°



Prije prve uporabe Vašeg pribora pročitajte ove sigurnosne upute, postupajte prema njima i sačuvajte ih za kasniju uporabu ili za sljedećeg vlasnika.

Pregled sadržaja

Sastavni dijelovi uređaja	HR	1
Namjensko korištenje.	HR	1
Zaštita okoliša	HR	1
Prije stavljanja u pogon	HR	2
Stavljanje u pogon	HR	2
Stavljanje izvan pogona	HR	2
Skladištenje	HR	2
Njega i održavanje	HR	2
Otklanjanje smetnji.	HR	2
Tehnički podaci	HR	3

Sastavni dijelovi uređaja

Pogledajte sliku na stranici 2

- 1 Priključak visokog tlaka aM24x1,5 24°DK
- 2 Priključak upravljačkog kabela
- 3 Prekidač visokog tlaka
- 4 Tipka za isključivanje u nuždi
- 5 Usisni priključak DN 70
- 6 Nastavak
- 7 Navojni zatic
- 8 Poluga nastavka
- 9 Tlačni vijak
- 10 Okretni spoj

Namjensko korištenje

Ovaj pribor koristite isključivo

- u kombinaciji s WOMA strojem za čišćenje visokotlačnim mlazom vode
- za čišćenje i skidanje nečistoća s površine pomoću visokotlačnog mlaza vode

Zaštita okoliša

	Materijali ambalaže se mogu reciklirati. Molimo Vas da ambalažu ne odlažete u kućne otpatke, već ih predajte kao sekundarne sirovine.
	Stari uređaji sadrže vrijedne materijale koji se mogu reciklirati te bi ih stoga trebalo predati kao sekundarne sirovine. Baterije, ulje i slični materijali ne smiju dospjeti u okoliš. Stoga Vas molimo da stare uređaje zbrinete preko odgovarajućih sabirnih sustava.

Napomene o sastojcima (REACH)

Aktualne informacije o sastojcima možete pronaći na stranici: www.kaercher.com/REACH

Sigurnosni napuci

- *Napisi na priboru pružaju važne naputke za siguran rad.*
- *Uz instrukcije ovih radnih uputa moraju se poštivati opći sigurnosni propisi i propisi o sprječavanju nesreća zakonodavnog tijela.*

Stupnjevi opasnosti

⚠ OPASNOST

Napomena koja upućuje na neposredno prijeteću opasnost koja za posljedicu ima teške tjelesne ozljede ili smrt.

⚠ UPOZORENJE

Napomena koja upućuje na eventualno opasnu situaciju koja može prouzročiti teške tjelesne ozljede ili smrt.

⚠ OPREZ

Napomena koja upućuje na eventualno opasnu situaciju koja može prouzročiti lakše ozljede.

PAŽNJA

Napomena koja upućuje na eventualno opasnu situaciju koja može prouzročiti materijalnu štetu.

Kabel i crijeva

⚠ OPASNOST

- *Prije svake uporabe provjerite ima li ikakvih oštećenja na kabele i crijevima. Oštećene kabele i crijeva odmah prepustite na zamjenu ovlaštenoj servisnoj službi.*
- *Pazite da se kabele i crijeva odnosno njihovi produžeci ne unište ili oštete gaženjem, prignječivanjem, vučenjem ili sličnim. Zaštitite ih od vrućine, ulja i oštih bridova.*

Priključak za vodu

⚠ OPASNOST

- *Vijčani spoj svih priključnih crijeva mora biti zabrtvljen.*

Primjena

⚠ OPASNOST

- *Nikada nemojte raditi sami!*
- *Iz sigurnosnih razloga, prilikom rukovanja uređajem uvijek mora biti prisutna i druga osoba koja bi u slučaju nesreće isključila uređaj i prema potrebi pozvala pomoć.*
- *Visokotlačni mlazovi mogu pri nestručnom rukovanju biti opasni. Mlaz se ne smije usmjeravati na osobe, životinje, aktivnu električnu opremu ili na sam uređaj, čak ni radi čišćenja.*
- *Korisnik mora koristiti pribor u skladu s njegovom namjenom. Mora uzeti u obzir lokalne uvjete i pri radu s uređajem paziti na osobe u okružju.*
- *Prije korištenja provjerite je li pribor sa svojim radnim komponentama u propisnom stanju i siguran za rad. Nemojte koristiti pribor ako su kabel, crijeva ili neki drugi važni dijelovi oštećeni.*
- *Tijekom rada postavite upozoravajuće oznake i ograde kako biste vidljivo i jasno osigurali područja rada (područja u kojima ima prskanja) i okolinu od neovlaštenog stupanja.*
- *Pri radovima s mlazom se u krugu od 10 m oko uređaja ne smije nalaziti nitko osim rukovatelja.*
- *Ne koristite pribor ako ste umorni, ugroženog zdravstvenog stanja, ako ste pod utjecajem alkohola ili medikamenata.*
- *Nemojte nikada raditi s tekućinama koje sadržavaju otapala ili s nerazrijeđenim kiselinama ili otapalima! Tu spadaju primjerice benzin, razrjeđivači za boje ili loživo ulje. Raspršena magla je lako zapaljiva, eksplozivna i otrovna. Ne koristite aceton, nerazrijeđene kiseline i otapala, jer mogu nagristi materijale od kojih je pribor sačinjen.*
- *Nemojte koristiti pribor pri temperaturama nižim od 0 °C.*
- *Koristite samo crijeva, dijelove za prskanje i pribor koji su odobreni za uporabu s maksimalnim radnim tlakom. Stroj za čišćenje visokotlačnom mlazom vode mora se osigurati od prekoračenja tlaka na ovu vrijednost.*
- *Više prskalica na jednom stroju za čišćenje visokotlačnim mlazom vode smije raditi istovremeno samo ako prilikom otvaranja ili zatvaranja pojedinačnih prskalica kod ostalih nema opasnosti od povratnog udara.*
- *Ovisno o korištenom priboru, nastaju vrijednosti ubrzanja za vibracije šaka-ruka od >2,5 m/s². Dugotrajniji rad s uređajem može izazvati smetnje krvotoka u rukama uvjetovane vibracijama. Uobičajeno trajanje besprekidnog rukovanja nije moguće odrediti, budući da ovisi o više čimbenika: Loš krvotok rukovatelja (često hladni prsti, utrnucé prstiju). Niska temperatura okoline. Radi zaštite ruku nosite tople rukavice. Čvrsto stiskanje ometa cirkulaciju krvi. Besprekidan rad je nepovoljniji od rada sa stankama. Pri redovitom, dugotrajnijem radu s uređajem i učestalom nastupanju odgovarajućih simptoma (primjerice utrnulost prstiju, hladni prsti) preporučamo liječničke pretrage.*

- Pri uporabi pribora u opasnim područjima (npr. na benzinskim postajama) treba se pridržavati odgovarajućih sigurnosnih propisa. Zabranjen je rad u područjima u kojima prijeti opasnost od eksplozija.
 - Okidačka poluga prskalice ne smije prilikom rada biti stisnuta.
- △ UPOZORENJE**
- Prilikom primjene sredstava za pranje imajte u vidu list sa sigurnosnim podacima koji prilaže proizvođač sredstva za pranje, a naročito napomene koje se tiču osobne zaštitne opreme.
 - Prije čišćenja obavite procjenu rizika površine koju trebate očistiti, kako biste odredili kriterije sigurnosti i zdravstvene zaštite. Poduzmite sve neophodne mjere zaštite.
 - Zabranjeno je usmjeravati mlaz na materijale koji sadrže azbest ili druge tvari koje su štetne po zdravlje.
 - Nakon rada s vrućom vodom ostavite pribor da se ohladi ili nakratko pustite uređaj da radi s hladnom vodom.

Osobna zaštitna oprema

△ UPOZORENJE

- Rukovatelj mora nositi zaštitnu odjeću specijalno namijenjenu za rad sa strojevima za čišćenje visokotlačnim mlazom vode. Zaštitna odjeća sa certifikatom CE od Dyneema vlakna nudi provjerenu zaštitu prilikom uporabe krutih ili rotirajućih mlaznica do 3.000 bar/45K psi.
- Prilikom obavljanja radova i pri zadržavanju u blizini radnog područja, neophodno je na sebi imati kompletnu zaštitnu opremu navedenu u nastavku:

	Zaštitna kaciga sa zaštitnim vizorom (štitnikom za lice)
	
	Zaštitne naočale
	Štitnici za uši
	Zaštitne rukavice
	Zaštitna jakna Zaštitni kombinezon
	Specijalne sigurnosne čizme sa štitnikom srednjeg dijela stopala

Sigurnosni uređaji

△ UPOZORENJE

Sigurnosna oprema služi zaštititi korisnika te se stoga ne smije mijenjati niti zaobilaziti.

Prije stavljanja u pogon

Priključci i opslužna jedinica

- Prije montaže na sve navoje nanosite anti-seize montažnu pastu (br. materijala 9.892-362.0).
- Priključite VT-crijevo, upravljački kabel daljinskog upravljanja i usisno crijevo.
Slike pogledajte na stranici 2

Osnovna postavka

Za optimalnu snagu čišćenja uređaj treba prilagoditi konkretnom slučaju primjene.

Pogledajte sliku na stranici 2

- Otpustite 4 navojna zatika kako biste namjestili visinu poluga nastavka iznad tla.
- Broj okretaja se namješta uz pomoć napadnog kuta nastavaka.
Napadni kut nastavaka namjestite u maksimalnom opsegu od 15° u ili suprotno od smjera okretanja.
- Otpustite tlačni vijak poluga nastavka po poluge nastavka okrenite u željeni položaj.
Pazite na to da nasuprotne poluge nastavka budu okrenute za isti kut, ali u suprotnom smjeru.

Stavljanje u pogon

- Uključite stroj za čišćenje visokotlačnim mlazom vode.
- Pritisnite prekidač visokog tlaka (položaj 1) kako biste uključili Floormaster.

Stavljanje izvan pogona

- Floormaster se isključuje pritiskom na prekidač visokog tlaka (položaj 0).
- Isključite stroj za čišćenje visokotlačnim mlazom vode.

Skladištenje

- Odmah po završetku radova odložite pribor na mjesto zaštićeno od mraza.

Njega i održavanje

△ OPASNOST

Prije bilo kakvih radova na uređaju i priboru isključite stroj za čišćenje visokotlačnim mlazom vode i rastlačite visokotlačni sustav.

Održavanje nakon 350 sati rada

△ OPASNOST

Iz sigurnosnih razloga, ovo održavanje smije izvoditi samo servisna služba.

- Za ove radove na održavanju treba demontirati okretni spoj.
- Koristite mazivo za prijenosnike FAG Arcanol Multitop WOMA br. materijala 9.890-521.0.
- Očistite i podmažite, eventualno zamijenite ležajeve.
- Provjerite i eventualno zamijenite sve brtve, brtveni prsten vratila, a posebno brtvu visokog tlaka.
- Svakih 12 mjeseci prepustite pribor servisnoj službi radi provjere propisnog stanja.

Otklanjanje smetnji

△ OPASNOST

Iz sigurnosnih razloga smetnje smije otklanjati samo osoblje servisne službe ili specijalno obučeno osoblje.

Tehnički podaci

FloorMaster 1000-E-24V		
Maks. radni tlak	bar	1000
Radni broj okretaja	1/min	1500
Maksimalna dopuštena povratna udarna sila	N	160
Maksimalna temperatura medija	°C	100
Radna širina	mm	300
Težina	kg	23
Upravljački napon	VDC	24
Ukupan broj nastavaka		2
Sapnice koje se koriste	Oblik	4 okrugli mlaz ili 19 plosnati mlaz
Priključak visokog tlaka		aM24X1,5 24° DK
Promjer nastavka pri: 600 bar i 28 l/min 800 bar i 21 l/min		2 x 0,90 mm oblik 4 ili 2 x 1,10 mm oblik 19 30° 2 x 0,70 mm oblik 4 ili 2 x 0,80 mm oblik 19 30°



Pre prve upotrebe Vašeg pribora pročitajte ove sigurnosne napomene, postupajte u skladu sa njima i sačuvajte ih za kasniju upotrebu ili za sledećeg vlasnika.

Pregled sadržaja

Sastavni delovi uređaja	SR	1
Namensko korišćenje.	SR	1
Zaštita životne sredine.	SR	1
Pre upotrebe	SR	2
Stavljanje u pogon	SR	2
Nakon upotrebe	SR	2
Skladištenje	SR	2
Nega i održavanje	SR	2
Otklanjanje smetnji.	SR	2
Tehnički podaci	SR	3

Sastavni delovi uređaja

Pogledajte sliku na stranici 2

- 1 Priključak visokog pritiska aM24x1,5 24°DK
- 2 Priključak za kontrolni kabl
- 3 Prekidač visokog pritiska
- 4 Prekidač za isključenje u nuždi
- 5 Usisni priključak DN 70
- 6 Nastavak
- 7 Navojni klin
- 8 Poluga nastavka
- 9 Pritisni zavrtnaj
- 10 Obrtni spoj

Namensko korišćenje

Ovaj pribor koristite isključivo

- u kombinaciji sa WOMA mašinom za čišćenje mlazom vode pod visokim pritiskom
- za čišćenje i skidanje prljavštine s površine pomoću mlaza vode pod visokim pritiskom

Zaštita životne sredine

	Ambalaža se može ponovo preraditi. Molimo Vas da ambalažu ne bacate u kućne otpatke nego da je dostavite na odgovarajuća mesta za ponovnu preradu.
	Stari uređaji sadrže vredne materijale sa sposobnošću recikliranja i treba ih dostaviti za ponovnu preradu. Baterije, ulje i slične materije ne smeju dospeti u životnu sredinu. Stoga Vas molimo da stare uređaje odstranjujete preko primerenih sabirnih sistema.

Napomene o sastojcima (REACH)

Aktuelne informacije o sastojcima možete pronaći na stranici: www.kaercher.com/REACH

Sigurnosne napomene

- *Natpisi na priboru pružaju važne napomene za bezopasan rad.*
- *Osim ovih napomena u radnom uputstvu moraju se uvažavati i opšte sigurnosne napomene kao i zakonski propisi o zaštiti na radu.*

Stepeni opasnosti

⚠ OPASNOST

Napomena koja ukazuje na neposredno preteću opasnost koja dovodi do teških telesnih povreda ili smrti.

⚠ UPOZORENJE

Napomena koja ukazuje na eventualno opasnu situaciju koja može dovesti do teških telesnih povreda ili smrti.

⚠ OPREZ

Napomena koja ukazuje na eventualno opasnu situaciju, koja može izazvati lakše telesne povrede.

PAŽNJA

Napomena koja ukazuje na eventualno opasnu situaciju koja može izazvati materijalne štete.

Kabl i creva

⚠ OPASNOST

- *Pre svake upotrebe proverite da li na kablju i crevima ima oštećenja. Oštećene kablove i creva odmah prepustite na zamenu ovlašćenju servisnoj službi.*
- *Pazite da se kablovi i creva ili njihovi produžeci ne unište ili oštete gaženjem, prignječivanjem, vučenjem ili sličnim. Zaštitite ih od vrućine, ulja i oštih ivica.*

Priključak za vodu

⚠ OPASNOST

- *Zavrtni spoj svih priključnih creva mora biti zaptiven.*

Primena

⚠ OPASNOST

- *Nikada nemojte da radite sami!*
- *Iz sigurnosnih razloga prilikom rukovanja uređajem mora uvek biti prisutan još neko ko bi u slučaju nesreće isključio uređaj i u slučaju potrebe pozvao pomoć.*
- *Mlazevi pod visokim pritiskom mogu pri nestručnom rukovanju biti opasni. Mlaz ne sme da se usmerava na ljude, životinje, električnu opremu ili na sam uređaj, čak ni radi čišćenja.*
- *Korisnik mora da koristi pribor u skladu sa njegovom namenom. Morate uzeti u obzir lokalne uslove i pri radu sa uređajem paziti na ljude u okolini.*
- *Pre korišćenja proverite da li je pribor sa radnim napravama u ispravnom stanju i siguran za rad. Nemojte da koristite pribor ukoliko su kabl, creva ili neki drugi važni delovi oštećeni.*
- *Tokom rada postavite upozoravajuće oznake i ograde kako biste vidljivo i jasno osigurali oblasti rada (oblasti u kojima ima prskanja) i okolinu od neovlašćenog stupanja.*
- *Pri mlaznim radovima se u krugu od 10 m oko uređaja ne sme nalaziti niko osim rukovaoca.*
- *Ne koristite uređaj ako ste umorni, ugroženog zdravstvenog stanja, ukoliko ste pod uticajem alkohola ili medikamenata.*
- *Nemojte nikada da radite sa tečnostima koje sadrže rastvarače ili sa nerazređenim kiselinama ili rastvaračima! U to se na primer ubrajaju benzin, razređivači za boje ili mazut. Raspršena magla je lako zapaljiva, eksplozivna i otrovna. Ne koristite aceton, nerazređene kiseline i rastvarače, jer mogu nagristi materijale upotrebljene na priboru.*
- *Nemojte da koristite pribor pri temperaturama nižim od 0 °C.*
- *Koristite samo crevne vodove, prskalice i pribor koji su dozvoljeni za maksimalan radni pritisak. Mašina za čišćenje mlazom vode pod visokim pritiskom mora se osigurati od prekoračenja pritiska na ovu vrednost.*
- *Više prskalica na jednoj mašini za čišćenje mlazom vode pod visokim pritiskom sme da radi istovremeno samo ako prilikom otvaranja ili zatvaranja pojedinačnih prskalica kod ostalih nema opasnosti od povratnih promena.*
- *Zavisno od korišćenog pribora, nastaju vrednosti ubrzanja za vibracije šaka-ruka od >2,5 m/s². Dugotrajniji rad sa uređajem može izazvati smetnje krvotoka u rukama uslovljene vibracijama. Uobičajeno trajanje neprekidnog rukovanja je nemoguće odrediti, pošto zavisi od više faktora: Loš krvotok rukovaoca (često hladni prsti, utrnulost prstiju). Niska temperatura okoline. Radi zaštite ruku nosite tople rukavice. Čvrsto stiskanje ometa cirkulaciju krvi. Neprekidan rad je nepovoljniji od rada sa pauzama. Pri redovnom, dugotrajnijem radu sa uređajem i učestalom nastupanju odgovarajućih simptoma (na primer utrnulost prstiju, hladni prsti) preporučujemo konsultaciju lekara.*

- Pri upotrebi pribora u opasnim područjima (npr. na benzinskim stanicama) treba se pridržavati odgovarajućih sigurnosnih propisa. Zabranjen je rad u područjima u kojima prethodi opasnost od eksplozija.
- Okidačka poluga prskalice ne sme prilikom rada da bude stegnuta.

⚠ UPOZORENJE

- Prilikom primene deterdženata imajte u vidu bezbednosni list proizvođača, a pre svega napomene vezane za ličnu zaštitnu opremu.
- Pre čišćenja obavite procenu rizika površine koju treba očistiti, kako biste odredili kriterijume sigurnosti i zdravstvene zaštite. Primenite sve potrebne zaštitne mere.
- Zabranjeno je usmeravati mlaz na materijale koji sadrže azbest ili druge supstance koje su štetne po zdravlje.
- Nakon rada s vrelom vodom ostavite pribor da se ohladi ili nakratko pustite uređaj da radi sa hladnom vodom.

Lična zaštitna oprema

⚠ UPOZORENJE

- Rukovalac mora da nosi zaštitnu odeću posebno namenjenu za rad sa mašinama za čišćenje mlazom vode pod visokim pritiskom. Zaštitna odeća sa sertifikatom CE od Dyneema vlakna nudi proverenu zaštitu prilikom upotrebe krutih ili rotirajućih mlaznica do 3.000 bar/45K psi.
- Prilikom obavljanja radova i pri zadržavanju u blizini radne oblasti, neophodno je na sebi imati kompletnu zaštitnu opremu navedenu u nastavku:

	Zaštitna kaciga sa zaštitnim viziorom
	Zaštitne naočare
	Štitnici za uši
	Zaštitne rukavice
	Zaštitna jakna Zaštitni kombinezon
	Specijalne sigurnosne čizme sa zaštitom stopala

Sigurnosni elementi

⚠ UPOZORENJE

Sigurnosna oprema služi zaštititi korisnika i ne sme se ni menjati niti zaobilaziti.

Pre upotrebe

Priključci i opslužna jedinica

- ➔ Pre montaže na sve navoje nanosite anti-seize montažnu pastu (br. materijala 9.892-362.0).
- ➔ Priključite VP crevo, kontrolni kabl daljinskog upravljača i usisno crevo.
Slike pogledajte na stranici 2

Osnovna postavka

Za optimalnu snagu čišćenja uređaj treba prilagoditi odgovarajućem konkretnom slučaju primene.

Pogledajte sliku na stranici 2

- ➔ Otpustite 4 navojna klina kako biste namestili visinu poluge nastavka iznad tla.
- ➔ Broj obrtaja se namešta uz pomoć napadnog ugla nastavka. Nameštite napadni ugao nastavaka u okviru maksimalnog opsega od 15° u ili suprotno od smera okretanja.
- ➔ Otpustite pritiski zavrtanj poluga nastavka pa okrenite poluge u željeni položaj.
Pazite na to da se poluge nastavka na suprotnoj strani zakrenu za isti ugao ali u suprotnom smeru.

Stavljanje u pogon

- ➔ Uključite mašinu za čišćenje mlazom vode pod visokim pritiskom.
- ➔ Floormaster se uključuje pritiskom na prekidač za visoki pritisak (položaj 1).

Nakon upotrebe

- ➔ Floormaster se isključuje pritiskom na prekidač za visoki pritisak (položaj 0).
- ➔ Isključite mašinu za čišćenje mlazom vode pod visokim pritiskom.

Skladištenje

- ➔ Odmah po završetku radova odložite pribor na mesto zaštićeno od mraza.

Nega i održavanje

⚠ OPASNOST

Pre bilo kakvih radova na uređaju i priboru isključite mašinu za čišćenje mlazom vode pod visokim pritiskom i ispustite pritisak iz visokopritisnog sistema.

Održavanje nakon 350 radnih sati

⚠ OPASNOST

Iz bezbednosnih razloga, ovo održavanje sme da obavlja samo servisna služba.

Za ove radove na održavanju treba demontirati obrtni spoj.

- ➔ Koristite mazivo za prenosnike FAG Arcanol Multitop WOMA br. materijala 9.890-521.0.
- ➔ Očistite i podmažite, eventualno zamenite ležajeve.
- ➔ Proverite i eventualno zamenite sve zaptivke, zaptivni prsten vratila, a posebno zaptivku visokog pritiska.
- ➔ Svakih 12 meseci prepustite pribor servisnoj službi radi provere propisnog stanja.

Otklanjanje smetnji

⚠ OPASNOST

Iz bezbednosnih razloga smetnje sme da otklanja samo osoblje servisne službe ili specijalno obučeno osoblje.

Tehnički podaci

FloorMaster 1000-E-24V		
Maks. radni pritisak	bar	1000
Radni broj obrtaja	1/min	1500
Maksimalna dozvoljena povratna udarna sila	N	160
Maksimalna temperatura medija	°C	100
Radna širina	mm	300
Težina	kg	23
Upravljački napon	VDC	24
Broj nastavaka		2
Mlaznice koje se koriste	Oblik	4 okrugli mlaz ili 19 pljosnati mlaz
Priključak visokog pritiska		aM24X1,5 24° DK
Prečnik nastavka pri: 600 bar i 28 l/min 800 bar i 21 l/min		2 x 0,90 mm oblik 4 ili 2 x 1,10 mm oblik 19 30° 2 x 0,70 mm oblik 4 ili 2 x 0,80 mm oblik 19 30°



Преди първото използване на Вашата принадлежност прочетете тези указания за безопасност и ги запазете за по-късно използване или за следващия притежател.

Съдържание

Елементи на уреда	BG	1
Употреба, съобразена с предназначението	BG	1
Опазване на околната среда	BG	1
Преди пускане в експлоатация	BG	2
Пускане в експлоатация	BG	3
Сваляне от експлоатация	BG	3
Съхранение	BG	3
Грижи и поддръжка	BG	3
Помощ при повреди.	BG	3
Технически данни.	BG	3

Елементи на уреда

Виж изображението на страница 2

- 1 Извод за високо налягане aM24x1,5 24°DK
- 2 Извод управляващ кабел
- 3 Прекъсвач високо налягане
- 4 Бутон АВАР ИЗКЛ
- 5 Извод за всмукване DN 70
- 6 Дюзата
- 7 Щифт с резба
- 8 Рамо с дюзи
- 9 Притискащ болт
- 10 Връщащо се съединение

Употреба, съобразена с предназначението

Използвайте само тази принадлежност

- във връзка с машини с водна струя под високо налягане WOMA
- за почистване и отстраняване с водна струя под високо налягане

Опазване на околната среда

	Опаковъчните материали могат да се рециклират. Моля не хвърляйте опаковките при домашните отпадъци, а ги предайте на вторични суровини с цел повторна употреба.
	Старите уреди съдържат ценни материали, подлежащи на рециклиране, които могат да бъдат употребени повторно. Батерии, масла и подобни на тях не бива да попадат в околната среда. Поради това моля отстранявайте старите уреди, използвайки подходящи за целта системи за събиране.

Указания за съставките (REACH)

Актуална информация за съставките ще намерите на:

www.kaercher.com/REACH

Указания за безопасност

- Предупредителните и указателните табелки на принадлежността дават важни напътствия за безопасна работа.
- Освен указанията в това ръководство трябва да се спазват и общовалидните законодателни предписания за безопасност и предпазване от нещастни случаи.

Степени на опасност

⚠ ОПАСНОСТ

Указание за непосредствено грозяща опасност, която води до тежки телесни наранявания или до смърт.

⚠ ПРЕДУПРЕЖДЕНИЕ

Указание за възможна опасна ситуация, която може да доведе до тежки телесни наранявания или до смърт.

⚠ ПРЕДПАЗЛИВОСТ

Указание за възможна опасна ситуация, която може да доведе до леки наранявания.

ВНИМАНИЕ

Указание за възможна опасна ситуация, която може да доведе до материални щети.

Кабели и гъвкави тръбопроводи

⚠ ОПАСНОСТ

- Преди всяка употреба проверявайте кабелите и гъвкавите тръбопроводи за щети. Повредените кабели и гъвкави тръбопроводи трябва незабавно да се сменят от оторизиран сервиз.
- Не наранявайте и не повреждайте кабелите и гъвкавите тръбопроводи и техните удължения като преминавате върху тях, като ги прищипвате или дърпате. Пазете ги от топлина, масла и остри ръбове.

Захранване с вода

⚠ ОПАСНОСТ

- Завинтването на всички свързващи маркучи трябва да бъде плътно.

Употреба

⚠ ОПАСНОСТ

- Никога не работете сами!
- От съображения за безопасност при обслужване на уреда винаги трябва да има налично второ лице, за да изключи уреда от експлоатация в случай на нужда и евентуално да повика помощ.
- Силните струи под налягане могат при неправилно ползване да са опасни. Струята не бива да се насочва към хора, животни, електрическо оборудване или към самия уред - също и при почистване.
- Потребителят трябва да използва принадлежността по предназначение. Той трябва да вземе под внимание местните условия и при работа с уреда да внимава за хората, намиращи се в близост.
- Преди използване проверявайте принадлежността и приспособленията за работа за съответстващо на изискванията състояние и производствена безопасност. Не използвайте принадлежността, ако са повредени кабелите, гъвкавите тръбопроводи или важни части.
- Обезопасете диапазоните на работа (диапазони на пръскане) и работната околност с ясно видими предупредителни табелки и оградения против неоторизирано влизане.
- При работа с пръскане никога освен обслужващото лице не бива да се намира в обкръжение повече от 10 м около пръскащото приспособление.
- Уредът не бива да се използва при умора, здравни проблеми, под влияние на алкохол или медикаменти.
- Никога не работете със съдържащи разтворители течности или с неразредени киселини и разтворители! Такива са например бензин, разредители за бои или нафта. Аерозолната мъгла е силно възпламенима, експлозивна и отровна. Не използвайте ацетон, не разреждени киселини и разтворители, тъй като те разяждат използваните на принадлежността материали.
- Не работете с принадлежността при температури под 0 °C.
- Използвайте гъвкави тръбопроводи, пръскащи приспособления и принадлежности, които са разрешени за максималното работно налягане на уреда. Машината с водна струя под високо налягане трябва да бъде обезопасена против превишаване на налягането над тази стойност.
- Няколко пръскащи приспособления на една машина с водна струя под високо налягане не бива да работят едновременно, ако при отваряне или затваряне на отделни пръскащи приспособления при останалите могат да настъпят опасни промени поради реактивна сила.

- В зависимост от използваната принадлежност се получават стойности на ускорение на китката и ръката >2,5 м/сек².

При продължителна употреба на уреда поради вибрациите може да се получи смущение в оросяването с кръв на ръцете.

Не може да се определи общовалидна продължителност за използването, защото то може да зависи от много фактори:

Лично предразположение към лошо оросяване (често студени пръсти, сърбеж на пръстите).

Ниска околна температура. Носете топли ръкавици за защита на ръцете.

Здравото хващане възпрепятства оросяването.

Непрекъснатата работа е по-лоша от прекъсвана от паузи работа.

При редовно продължаващо дълго използване на уреда и при повторна поява на съответните признаци (например сърбеж на пръстите, студени пръсти) Ви препоръчваме преглед при лекар.

- При използване на принадлежността в опасни зони (например бензиностанции) спазвайте съответните предписания за безопасност. Забранена е експлоатация в зони, в които има опасност от експлозии.

- Не заклинвайте лоста на спусъка на пистолета при експлоатация.

⚠ ПРЕДУПРЕЖДЕНИЕ

- При използване на почистващи препарати обърнете внимание на сертификата за безопасност на производителя на почистващия препарат, в частност на указанията за използване на лично защитно оборудване.
- Преди почистването трябва да се направи оценка на рисковете за повърхността за почистване и да се установят изискванията за защита на здравето. Трябва да се предприемат съответните необходими защитни мерки.
- Съдържащи азбест и други материали, които съдържат вещества опасни за здравето, не трябва да се пръскат.
- След режим на работа с гореща вода оставяйте принадлежностите да се охладят или за кратко работете с уреда в режим на работа със студена вода.

Персонално защитно оборудване

⚠ ПРЕДУПРЕЖДЕНИЕ

- Обслужващото лице трябва да носи защитно облекло, което е разработено специално за използване с машини с водна струя под високо налягане. Защитно облекло със сертификат CE от влакна Дупеета предлага тествана защита при използване на неподвижни или въртящи се дюзи до 3 000 bar/45K psi.
- При работа и престой в близост до зоната за работа трябва да се носи следното защитно облекло в комплект:

	Защитен шлем със защитно стъкло
	Защитни очила
	Капсулна защита за слуха
	Защитни ръкавици
	Защитно яке Защитен гащеризон
	Специални защитни ботуши със защита за средната част на крака

Предпазни приспособления

⚠ ПРЕДУПРЕЖДЕНИЕ

Предпазните приспособления служат за защита на потребителя и не бива да бъдат променяни или заобикаляни.

Преди пускане в експлоатация

Изводи и обслужващ модул

- ➔ Преди монтажа намажете всички резби с монтажна паста Anti Seize (№ на материала 9.892-362.0).
 - ➔ Свържете маркуча за работа под налягане, управляващия кабел дистанционно управление и всмукателния маркуч.
- Виж изображенията на страница 2

Основна настройка

За да постигнете оптимална мощност на почистване уредът трябва да бъде адаптиран към съответния случай на приложение.

Виж изображението на страница 2

- ➔ Освободете 4-те щифта с резба, за да настроите височината на рамената с дюзи над пода.
- ➔ Оборотите се настройват посредством ъгъла на установяване на дюзите.
Ъгълът на установяване на дюзите може да бъде настроен в максимален диапазон от 15° в посоката на въртене или в противоположната посока.
- ➔ Освободете притискащия болт на рамената с дюзи и завъртете рамената с дюзи в желаното положение.
Внимавайте, противоположните рамена с дюзи да бъдат завъртени със същия ъгъл, но в противоположна посока.

Пускане в експлоатация

- Включете машина с водна струя под високо налягане.
- Посредством задействане на прекъсвач високо налягане (положение 1) се включва Floormaster.

Сваляне от експлоатация

- Посредством задействане на прекъсвач високо налягане (положение 0) се изключва Floormaster.
- Изключете машината с водна струя под високо налягане.

Съхранение

- Веднага след края на работа приберете принадлежностите в защитено от замръзване помещение.

Грижи и поддръжка

⚠ ОПАСНОСТ

Преди всички дейности по уреда и принадлежностите изключвайте машината с водна струя под високо налягане освобождавайте налягането на системата под високо налягане.

Поддръжка след 350 работни часа

⚠ ОПАСНОСТ

От съображения за безопасност тази поддръжка трябва да се извършва само от сервиза.

За тази работа по поддръжката трябва да се демонтира връщащото се съединение.

- Използвайте грес за предавки FAG Arcanol Multitop WOMA № на материала 9.890-521.0.
- Почистете и гресируйте допълнително лагерите, евентуално ги сменете.
- Всички уплътнения, уплътнения на валове и специално уплътнението за високо налягане трябва да бъдат проверени и евентуално сменени.
- Ангажирайте сервиза с проверка на съответстващо на изискванията състояние на принадлежностите на всеки 12 месеца.

Помощ при повреди

⚠ ОПАСНОСТ

От съображения за безопасност неизправностите трябва да бъдат отстранявани само от сервиза или от специално обучен персонал.

Технически данни

FloorMaster 1000-E-24V		
Работно налягане (макс.)	bar	1000
Работни обороти	1/min	1500
Допустима реактивна сила (макс.)	N	160
Температура на течността (макс.)	°C	100
Работна ширина	мм	300
Тегло	кг	23
Управляващо напрежение	VDC	24
Брой на дюзите		2
Използваеми дюзи	Форма	4 кръгла струя или 19 плоска струя
Извод за високо налягане		aM24X1,5 24° DK
Диаметър на дюзата при: 600 bar и 28 л/мин 800 bar и 21 л/мин		2 x 0,90 мм форма 4 или 2 x 1,10 мм форма 19 30° 2 x 0,70 мм форма 4 или 2 x 0,80 мм форма 19 30°

 Enne tarviku esmakordset kasutuselevõttu lugege need ohutusnõuded läbi, toimige vastavalt ja hoidke hilisema kasutamise või uue omaniku tarbeks alles.

Sisukord

Seadme elemendid	ET	1
Sihipärane kasutamine	ET	1
Keskkonnakaitse	ET	1
Enne seadme kasutuselevõttu	ET	2
Kasutuselevõtt	ET	2
Kasutuselt võtmine	ET	2
Ladustamine	ET	2
Korrashoid ja tehnohooldus	ET	2
Abi häirete korral	ET	2
Tehnilised andmed	ET	3

Seadme elemendid

Joonist vt lk 2



- 1 Kõrgsurvelülitmik aM24x1,5 24°DK
- 2 Juhtkaabli ühendus
- 3 Kõrgsurvelüliti
- 4 Avariilüliti
- 5 Imiliitmik DN 70
- 6 Dүүs
- 7 Keermestatud tihtvt
- 8 Dүүsikäpp
- 9 Survekruvi
- 10 Rootori läbiviik

Sihipärane kasutamine

Kasutage ainult neid tarvikuid

- ühenduses WOMA kõrgsurve veejoa masinatega
- puhastamiseks ja mustuse eemaldamiseks kõrgsurvejoaga

Keskkonnakaitse

	Pakendmaterjalid on taaskasutatavad. Palun ärge visake pakendeid majapidamisprahi hulka, vaid suunake need taaskasutusse.
	Vanad seadmed sisaldavad taaskasutatavaid materjale, mis tuleks suunata taaskasutusse. Patareid, õli ja muud sarnased ained ei tohi jõuda keskkonda. Seetõttu palume vanad seadmed likvideerida vastavate kogumissüsteemide kaudu.

Märkusi koostisainete kohta (REACH)

Aktuaalse info koostisainete kohta leiab aadressilt:

www.kaercher.com/REACH

Ohutusalased märkused

- Tarvikutele paigaldatud hoiatus- ja teavitussildid edastavad tähtsat infot seadmega ohutuks töötamiseks.
- Lisaks käesolevas kasutusjuhendis toodud märkustele tuleb järgida ka seadusandja üldisi ohutusalaseid ja õnnetusjuhtumite vältimise eeskirju.

Ohuastmed

⚠ OHT

Osutab vahetult ähvardavale ohule, mis võib põhjustada tõsiseid kehavigastusi või lõppeda surmaga.

⚠ HOIATUS

Osutab võimalikule ohtlikule olukorrale, mis võib põhjustada tõsiseid kehavigastusi või lõppeda surmaga.

⚠ ETTEVAATUS

Viide võimalikule ohtlikule olukorrale, mis võib põhjustada kerget vigastusi.

TÄHELEPANU

Viide võimalikule ohtlikule olukorrale, mis võib põhjustada materiaalselt kahju.

Kaablid ja voolikud

⚠ OHT

- Kontrollige kaableid ja voolikuid iga kord enne kasutamist. Laske volitatud klienditeenindusel defektsed kaablid ja voolikud viivitamatult välja vahetada.
- Vältige kaablite ja voolikute või nende pikenduste vigastamist või kahjustamist ülesõitmise, muljumise, tirimise vms tõttu. Kaitske neid kuumuse, õli ja teravate servade eest.

Veevõtuühendus

⚠ OHT

- Ühendusvoolikute keermesühendused ei tohi lekkida.

Kasutamine

⚠ OHT

- Ärge kunagi töötage üksinda!
- Ohutuskalutlustel peab seadme kasutamise juures viibima alati teine inimene, et seade avarii korral välja lülitada ja vajadusel abi kutsuda.
- Kõrgsurveline veejuga võib mittesihipärasel kasutamisel ohtlik olla. Juga ei tohi suunata inimestele, loomadele, elektriseadmetele ega seadmele endale - isegi mitte puhastamiseks.
- Kasutaja peab tarvikuid sihipäraselt kasutama. Arvestada tuleb kohalike iseärasusi ning seadmega töötades tuleb pöörata tähelepanu ka läheduses viibivatele inimestele.
- Enne kasutamist kontrollige tarvikute ja tööseadme nõuetekohast seisundit ja töökindlust.
- Ärge kasutage tarvikuid, kui kaablit, voolikud või olulised osad on vigastatud.
- Tähistage tööalad (pritsimisalad) ja töökeskkond selgelt nähtavalt, et hoida ära kõrvaliste isikute sisenemine töö ajal, paigaldage hoiatavad sildid ja tõkked.
- Veejoaga töötades ei tohi seadmest 10 m raadiuses peale operaatori kedagi viibida.
- Ärge kasutage seadet väsimuse või halva tervise korral või alkoholi või ravimite mõju all.
- Ärge kunagi töötage lahusteid sisaldavate vedelike ega lahjendamata hapete ja lahustitega! Selliste ainete hulka kuuluvad nt bensiin, värvivedeldid ja kütteõli. Pihustumisel tekkinud udu on eriti tuleohtlik, plahvatusohtlik ja mürgine. Ärge kasutage atsetooni, lahjendamata happed ja lahusteid, sest need söövitavad tarvikute juures kasutatud materjale.
- Ärge kasutage tarvikuid temperatuuridel alla 0 °C.
- Kasutage ainult voolikuid, pritsimisseadiseid ja tarvikuid, mille kasutamine on lubatud seadme maksimaalse tööõhu juures. Kõrgsurve veejoa masinat tuleb kaitsta rõhu ületamise vastu sellele väärtusele.
- Samaaegselt võib kõrgsurve veejoa masinal kasutada mitut pritsimisseadist vaid juhul, kui üksikute pritsimisseadiste avamise või sulgemise korral on ülejäänute puhul välistatud tagasilöögi ohtlik muutumine.
- Olenevalt kasutatavatest tarvikutest tekib kohtvibratsiooni kiirendus >2,5 m/s². Seadme pikem kasutamine võib vibratsioonist tingituna põhjustada käte verevarustuse häireid.
- Üldkehtivat aega seadme kasutamiseks ei ole võimalik kindlaks määrata, sest see sõltub mitmetest mõjuteguritest: Isiklik kalduvus halvale verevarustusele (sageli külmetavad sõrmed, kribelelev tunne sõrmedes).
- Madal õhutemperatuur. Kandke käte kaitseks kindaid. Seadmest tugevasti kinnihoidumine takistab verevarustust. Katkematu töö on halvem kui pausidega töötamine. Kui seadet kasutatakse regulaarselt ja pikemat aega ning kui sümptomid ilmnevad korduvalt (näit. sõrmede kribelemine, külmetavad sõrmed), soovime pöörduda arsti poole.
- Tarvikute kasutamisel ohtlikes piirkondades (nt tanklates) tuleb järgida vastavaid ohutuseeskirju. Plahvatusohtlikes piirkondades kasutamine on keelatud.
- Ärge kiiluge töö käigus püstoli päästikut kinni.

△ HOIATUS

- Puhastusvahendite kasutamise korral tuleb järgida puhastusvahendi tootja ohutuskaarti, eriti märkusi isikliku kaitsevarustuse kasutamise kohta.
- Enne puhastamist tuleb hinnata puhastatava pinna ohutust, et teha kindlaks ohutus- ja tervisekaitsenõuded. Rakendada tuleb vajalikud kaitsemeetmed.
- Asbesti ja muid tervistkahjustavaid aineid sisaldavaid materjale ei tohi pritsida.
- Laske tarvikutel pärast tulise veega töötamist jahtuda või käitge seadet lühikest aega külma veega.

Individuaalne kaitsevarustus

△ HOIATUS

- Kasutaja peab kandma kaitseriietust, mis on välja töötatud spetsiaalselt kõrgrsurve veejoo masinatega kasutamiseks. Dyneema-kiust valmistatud CE-sertifikaadiga kaitseriietus pakub kontrollitud kaitset jäikade või pöörlevate düüside kasutamisel kuni väärtuseni 3000 bar/45K psi.
- Töötades ning tööala läheduses viibides tuleb kanda kogu järgmist kaitseriietust:

	Näokaitsega kaitsekiiver
	
	Kaitseprillid
	Kõrvaklapid
	Kaitsekindad
	Kaitsejakk spetsiaalsed tunked
	Spetsiaalsed põiakaitsega turvasaad

Ohutusseadised

△ HOIATUS

Ohutusseadised on mõeldud kasutaja kaitsmiseks ning neid ei tohi muuta ega neid mitteaktiivseks seada.

Enne seadme kasutuselevõttu

Liitmikud ja juhtseade

- Enne paigaldamist määrige kõiki keermeid haardumisvastase montaažipastaga (materjalinr 9.892-362.0).
- Ühendada HD-voolik, kaugjuhtimise juhtkaabel ja imivoolik. Joonised vt lk 2

Põhiseadistus

Optimaalse puhastustulemuse saavutamiseks tuleb seade kohandada vastavale rakendusjuhtumile vastavaks.

Joonist vt lk 2

- Vabastage 4 keermestatud tihvti, et seadistada düüsikäppade kõrgus pinnasele vastavaks.
- Pöörete arv seadistatakse düüside seadistusnurgaga. Seadistada düüside seadistusnurk maksimaalselt 15° alla või vastusuunas.
- Vabastage süüdikäpa survekrui ja keerata düüsikäpad soovitud asendisse. Jälgida sealjuures, et vastas asetsevad düüsikäpad on sama nurga all, kuid keeratud vastassuunas.

Kasutuselevõtt

- Lülitage kõrgrsurve veejoo masin sisse.
- Kui vajutada kõrgrsurvelülitit (asend 1), lülitate sisse Floormasteri.

Kasutuselt võtmine

- Kui vajutada kõrgrsurvelülitit (asend 0), lülitate välja Floormasteri.
- Lülitage kõrgrsurve veejoo masin välja.

Ladustamine

- Pärast töö lõppu paigutage tarvikud kohe hoiule ruumi, milles temperatuur ei lange alla külmumispunkti.

Korrashoid ja tehnohooldus

△ OHT

Enne kõiki töid seadme ja tarvikute juures lülitage kõrgrsurve veejoo masin välja ja laske kõrgrsurvesüsteemist rõhk välja.

Hooldus 350 töötunni järel

△ OHT

Turvakaalutlustel võib selle hoolduse läbi viia ainult klienditeenindus.

Nende hooldustööde jaoks tuleb rootori läbiviik eemaldada.

- Kasutage käigukastimääret FAG Arcanol Multitop WOMA, materjalinr 9.890-521.0.
- Puhastage ja määrige laagreid, vajadusel vahetage välja.
- Kontrollige kõiki tihendeid, völliühendit ning eriti kõrgrsurvetihendit ning vahetage vajadusel välja.
- Laske klienditeenindusel iga 12 kuu tagant kontrollida tarvikute nõuetekohast seisukorda.

Abi häirete korral

△ OHT

Turvakaalutlustel võib rikkeid kõrvaldada ainult klienditeenindus või vastava koolituse läbinud personal.

Tehnilised andmed

FloorMaster 1000-E-24V		
Töörõhk (max)	bar	1000
Pöörete arv töörežiimil	1/min	1500
Lubatud tagasilöögijõud (max)	N	160
Meediumi temperatuur (maks.)	°C	100
Töölaius	mm	300
Kaal	kg	23
Juhtpinge	VDC	24
Düüside arv		2
Kasutatavad otsakud	Kuju	4 ümarjuga või 19 lamejuga
Kõrgsurveühendus		aM24X1,5 24° DK
Düüsi läbimõõt: 600 bar ja 28 l/min 800 bar ja 21 l/min		2 x 0,90 mm kuju 4 või 2 x 1,10 mm kuju 19 30° 2 x 0,70 mm kuju 4 või 2 x 0,80 mm kuju 19 30°



Pirms piederumu pirmās lietošanas reizes izlasiet šos drošības norādījumus, rīkojieties saskaņā ar tiem un saglabājiet tos vēlākai lietošanai vai nākamajam īpašniekam.

Satura rādītājs

Aparāta elementi	LV	1
Mērķizmantošana	LV	1
Vides aizsardzība	LV	1
Pirms ekspluatācijas sākšanas	LV	2
Ekspluatācijas sākums	LV	2
Ekspluatācijas pārtraukšana	LV	2
Glabāšana	LV	2
Kopšana un tehniskā apkope	LV	2
Palīdzība darbības traucējumu gadījumā	LV	2
Tehniskie dati	LV	3

Aparāta elementi

Attēlu skatiet 2. lapā

- 1 Augstspiediena pieslēgums aM24x1,5 24°DK
- 2 Vadības kabeļa pieslēgums
- 3 Augstspiediena slēdzis
- 4 Avārijas slēdzis
- 5 Sūkšanas pieslēgums DN 70
- 6 Sprausla
- 7 Vītņtapa
- 8 Sprauslas kāts
- 9 Piespiedējskrūve
- 10 Grozāms savienojums

Mērķizmantošana

Izmantojiet tikai pos piederumus

- kombinācijā ar WOMA augstspiediena ūdens strūklu iekārtām
- tīrīšanai un noskalošanai augstspiediena ūdens strūklu

Vides aizsardzība



Iepakojuma materiāli ir atkārtoti pārstrādājami. Lūdzu, neizmetiet iepakojumu kopā ar mājsaimniecības atkritumiem, bet nogādājiet to vietā, kur tiek veikta atkritumu otrreizējā pārstrāde.

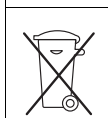

Nolietotās ierīces satur noderīgus materiālus, kurus iespējams pārstrādāt un izmantot atkārtoti. Baterijas, eļļa un tamlīdzīgas vielas nedrīkst nokļūt apkārtējā vidē. Tādēļ lūdzam utilizēt vecās ierīces ar atbilstošu atkritumu savākšanas sistēmu starpniecību.

Informācija par sastāvdaļām (REACH)

Aktuālo informāciju par sastāvdaļām atradīsit:

www.kaercher.com/REACH

Drošības norādījumi

- Piederumiem piestiprinātās brīdinājuma un norādījumu plāksnītes sniedz svarīgas norādes par to drošu ekspluatāciju.
- Kopā ar lietošanas instrukcijā ietvertajiem norādījumiem ir jāņem vērā likumdevēja vispārīgie drošības tehnikas noteikumi un nelaimes gadījumu novēršanas noteikumi.

Riska pakāpes

⚠ BĪSTAMI

Norāde par tieši draudošām briesmām, kuras izraisa smagas traumas vai nāvi.

⚠ BRĪDINĀJUMS

Norāde par iespējami draudošām briesmām, kuras var izraisīt smagas traumas vai nāvi.

⚠ UZMANĪBU

Norāde uz iespējami bīstamu situāciju, kura var radīt vieglus ievainojumus.

IEVĒRĪBAI

Norāde par iespējami bīstamu situāciju, kura var radīt materiālos zaudējumus.

Kabeļi un šļūtenes

⚠ BĪSTAMI

- Ikreiz pirms lietošanas pārbaudiet, vai nav bojāti kabeļi un šļūtenes. Bojātus kabeļus un šļūtenes nekavējoties nododiet nomainīt autorizētam klientu servisam.
- Kabeļus un šļūtenes vai to pagarinājumus nedrīkst sabojāt, pārbraucot tiem pāri, tos iespiežot, saraujot vai tamlīdzīgi. Sargiet tos no karstuma iedarbības, eļļas un asām malām.

Ūdensapgāde

⚠ BĪSTAMI

- Visu pieslēguma šļūteņu vītņu savienojumam ir jābūt blīvam.

Lietošana

⚠ BĪSTAMI

- Nekad nestrādājiet vienatnē!
- Drošības apsvērumu dēļ aparāta lietošanas laikā vienmēr jābūt klāt otrai personai, lai ārkārtas gadījumā pārtrauktu aparāta darbību un vajadzības gadījumā izsauktu palīdzību.
- Nepareizi lietojot, augstspiediena strūkļa var būt bīstama. Nevērsiet strūkļu pret personām, dzīvniekiem, elektriskām ierīcēm vai pret pašu aparātu - arī ne tīrīšanas nolūkos.
- Lietotājam piederumi jāizmanto tikai atbilstoši noteikumiem. Viņam jāņem vērā vietējie apstākļi un, strādājot ar aparātu, jāpievērš uzmanība apkārtnei esošajiem cilvēkiem.
- Pirms lietošanas pārbaudiet, vai piederumi un darba aprīkojums ir atbilstošā stāvoklī un vai tie atbilst darba drošības prasībām.

Nelietojiet piederumus, ja ir bojāti kabeļi, šļūtenes vai citas svarīgas detaļas.

- Norobežojiet darba vietu (smidzināšanas vietu) un apkārtni ar skaidri saskatāmām brīdinājumu plāksnītēm un norobežojumiem, lai tajās darba laikā neieklūtu nepiederošas personas.
- Veicot smidzināšanas darbus, izņemot lietotāju, 10 m rādiusā ap smidzināšanas iekārtu nedrīkst atrasties citas personas.
- Nelietojiet aparātu, ja jūtat nogurumu, jums ir veselības problēmas, atrodaties alkohola vai medikamentu iedarbībā.
- Nekādā gadījumā nestrādājiet ar šķīdinātājus saturošiem šķidrumiem, neatšķaidītām skābēm vai šķīdinātājiem! Pie tiem pieskaitāmi, piemēram, benzīns, krāsu šķīdinātāji vai šķidrās kurināmais. Izsmidzinātā migla ir ļoti ugunsdroša, sprādzienbīstama un indīga. Neizmantojiet acetonu, neatšķaidītas skābes un šķīdinātājus, jo tie var bojāt piederumus izmantotos materiālus.
- Neizmantojiet piederumus temperatūrā, kas ir zemāka par 0 °C.
- Izmantojiet tikai šļūtenes, smidzināšanas iekārtas un piederumus, kuri ir ir atļauti atbilstoši aparāta maksimālajam darba spiedienam.

Augstspiediena ūdens strūklu iekārta ir jānodrošina pret spiediena paaugstināšanos virs šīs vērtības.

- Vairākas augstspiediena ūdens strūklu iekārtai pieslēgtas smidzināšanas ierīces vienlaikus drīkst izmantot tikai tad, ja, atverot vai aizverot atsevišķas smidzināšanas ierīces, pārējās ierīcēs nerodas bīstams atsitiens.
- Atkarībā no izmantotajiem piederumiem vibrācijas plaukstārokās ir >2,5 m/s². Ilgāks aparāta lietošanas ilgums var radīt vibrācijas izraisītus asinsrites traucējumus rokās. Vispārēji ieteicami aparāta lietošanas laiku noteikt nevar, jo tas ir atkarīgs no vairākiem ietekmes faktoriem: Personīga predispozīcija uz sliktu asinsriti (bieži auksti pirksti, pirkstu tirpšana). Zema apkārtējā temperatūra. Roku aizsardzībai valkāt siltus cimdus. Cieša satveršana pasliktina asinsriti. Nepārtraukts darba režīms ir sliktāks nekā ar pauzēm pārtraukts režīms.

Aparāta regulāras un ilglaicīgas lietošanas gadījumā un, atkārtoti iestājoties atbilstošajam pazīmēm (piemēram, pirkstu kņudēšana, auksti pirksti), mēs iesakām iziet medicīnisko apsekošanu.

- Izmantojot piederumus bīstamās zonās (piem., degvielas uzpildes stacijās), ievērojiet atbilstošos drošības noteikumus. Aparāta lietošana sprādzienbīstamās zonās ir aizliegta.
 - Darba laikā nenokļūstiet pistoles palaišanas sviru.
- △ BRĪDINĀJUMS**
- Izmantojot tīrīšanas līdzekļus, jāievēro tīrīšanas līdzekļa ražotāja drošības datu lapa, jo īpaši norādījumi par individuālo aizsargaprīkojumu.
 - Pirms tīrīšanas jāveic tīrāmās virsmas risku novērtēšana, lai noteiktu drošības un veselības aizsardzības prasības. Atbilstoši tām jāveic nepieciešamie drošības pasākumi.
 - Nedrīkst apsmidzināt azbestu saturošus un citus materiālus, kas satur veselību apdraudošas vielas.
 - Pēc darba ar karstu ūdeni ļaujiet piederumiem atdzist vai darbiniet aparātu īsu brīdi ar aukstu ūdeni.

Personīgais aizsargaprīkojums

△ BRĪDINĀJUMS

- Lietotājam ir jāvalkā aizsargapģērbs, kurš ir speciāli paredzēts izmantošanai darbos ar augstspiediena ūdens strūkļas iekārtām. Pārbaudītu aizsardzību, izmantojot fiksētas vai rotējošas sprauslas ar spiedienu līdz 3000 bar/45K psi, nodrošina CE sertificēts aizsargapģērbs no "Dyneema" šķiedras.
- Strādājot un uzturoties darba vietas tuvumā, jāvalkā šāds aizsargapģērbs:

	aizsargķivere ar aizsargstiklu,
	
	aizsargbrilles,
	austiņas,
	aizsargcimdi,
	aizsargjaka, kombinezons,
	speciāli droši apavi ar pēdas aizsargu

Drošības iekārtas

△ BRĪDINĀJUMS

Drošības ietaises kalpo lietotāja aizsardzībai, un tās nedrīkst izmainīt vai noņemt.

Pirms ekspluatācijas sākšanas

Pieslēgumi un vadības bloks

- Pirms montāžas pārklājiet visas vītnes ar Anti-Seize montāžas pastu (materiāla Nr. 9.892-362.0).
- Pieslēdziet augstspiediena šļūteni, tīlvadības vadības kabeli un sūkšanas šļūteni. Attēlus skatiet 2. lapā

Pamatiestatījums

Lai sasniegtu optimālu tīrīšanas efektivitāti, aparāts ir jāpielāgo konkrētajam lietošanas gadījumam.

Attēlu skatiet 2. lapā

- Izskrūvējiet 4 vītņtapas, lai iestatītu sprauslu kātu attālumu no zemes.
- Apgriezīenu skaitu iestata ar sprauslu atdures leņķa palīdzību. Sprauslu atdures leņķi griešanās virzienā vai pretēji griešanās virzienam iestatiet maksimāli 15° diapazonā.
- Atskrūvējiet sprauslu kātu piespiedēskrūvi un pagrieziet sprauslu kātus vēlamajā pozīcijā. Sekojiet, lai pretī izvietotie sprauslu kāti tiktu sagriezti tādā pat pagrieziena leņķī, bet pretējā virzienā.

Ekspluatācijas sākums

- Ieslēdziet augstspiediena ūdens strūkļas iekārtu.
- Nospiežot augstspiediena slēdzi (pozīcija 1), tiek aktivizēts Floormaster.

Ekspluatācijas pārtraukšana

- Nospiežot augstspiediena slēdzi (pozīcija 0), Floormaster tiek izslēgts.
- Izslēdziet augstspiediena ūdens strūkļas iekārtu.

Glabāšana

- Pēc darba pabeigšanas novietojiet piederumus pret salu aizsargātā telpā.

Kopšana un tehniskā apkope

△ BĪSTAMI

Pirms jebkuriem aparāta un piederumu kopšanas darbiem samaziniet spiedienu augstspiediena ūdens strūkļas iekārtā un augstspiediena sistēmā.

Tehniskā apkope ik pēc 350 darba stundām

△ BĪSTAMI

Apkopi drošības apsvērumu dēļ drīkst veikt tikai klientu serviss. Lai veiktu šos apkopes darbus, ir jādemontē grozāmais savienojums.

- Izmantojiet transmisijas smērvielu FAG Arcanol Multitop WO-MA, materiāla Nr. 9.890-521.0.
- Iztīriet un ieeļļojiet gultņus, vajadzības gadījumā nomainiet.
- Pārbaudiet un vajadzības gadījumā nomainiet visas blīves, vārpstas blīvgredzenu un jo īpaši augstspiediena blīvi.
- Reizi gadā nododiet piederumus klientu servisam to atbilstoša stāvokļa pārbaudei.

Palīdzība darbības traucējumu gadījumā

△ BĪSTAMI

Traucējumus drošības apsvērumu dēļ drīkst novērst tikai klientu serviss vai speciāli apmācīts personāls.

Tehniskie dati

FloorMaster 1000-E-24V		
Darba spiediens (maks.)	bar	1000
Darba apgriezību skaits	1/min	1500
Pieļaujama atsitiņa spēks (maks.)	N	160
Vielas temperatūra (maks.)	°C	100
Darba platums	mm	300
Svars	kg	23
Vadības spriegums	VDC	24
Sprauslu skaits		2
Izmantojamās sprauslas	Form	4 apaļā strūkla vai 19 plakanā strūkla
Augstspiediena padeve		aM24X1,5 24° DK
Sprauslas diametrs: 600 bar un 28 l/min 800 bar un 21 l/min		2 x 0,90 mm Form 4 vai 2 x 1,10 mm Form 19 30° 2 x 0,70 mm Form 4 vai 2 x 0,80 mm Form 19 30°



Prieš pirmą kartą naudodami šį priedą, perskaitykite šiuos saugos reikalavimus, vadovaukitės ir saugokite juos, kad galėtumėte naudoti vėliau arba perduoti naujam savininkui.

Turinys

Prietaiso dalys	LT	1
Naudojimas pagal paskirtį	LT	1
Aplinkos apsauga	LT	1
Prieš pradėdami naudoti	LT	2
Naudojimo pradžia	LT	2
Naudojimo nutraukimas	LT	2
Laikymas	LT	2
Priežiūra ir aptarnavimas	LT	2
Pagalba gedimų atveju	LT	2
Techniniai duomenys	LT	3

Prietaiso dalys

Paveikslėlyje žr. 2 psl.

- 1 Aukšto slėgio jungtis aM24x1,5 24°DK
- 2 Valdymo kabelio jungtis
- 3 Aukšto slėgio jungiklis
- 4 Avarinis išjungiklis
- 5 Siurbimo atvamzdis DN 70
- 6 Purkštukas
- 7 Srieginis kaištis
- 8 Purkštuko atvamzdis
- 9 Prispaudimo varžtas
- 10 Lanksčioji jungtis

Naudojimas pagal paskirtį

Naudokite šį priedą tik šiais atvejais:

- kartu su WOMA aukšto slėgio vandens purkštuvais
- plovimui ir šalinimui aukšto slėgio srove

Aplinkos apsauga



Pakuotės medžiagos gali būti perdirbamos. Neišmeskite pakuočių kartu su buitinėmis atliekomis, bet atiduokite jas perdirbti.

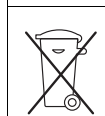

Naudotų prietaisų sudėtyje yra vertingų, antriniam žaliavų perdirbimui tinkamų medžiagų, todėl jie turėtų būti atiduoti perdirbimo įmonėms. Akumulatoriai, alyvos ir panašios medžiagos neturėtų patekti į aplinką. Todėl naudotus prietaisus šalinkite pagal atitinkamą antrinių žaliavų surinkimo sistemą.

Nurodymai apie sudedamąsias medžiagas (REACH)

Aktualią informaciją apie sudedamąsias dalis rasite adresu:

www.kaercher.com/REACH

Saugos reikalavimai

- Ant priedo pritvirtintuose įspėjamosiuose ženkluose ir nurodymų lentelėse pateikiama svarbi informacija, reikalinga, norint saugiai naudoti prietaisą.
- Be naudojimo instrukcijoje pateiktųjų nurodymų taip pat reikia laikytis bendrųjų įstatymus leidžiančiųjų institucijų nurodymų dėl nelaimingų atsitikimų prevencijos ir saugos.

Rizikos lygiai

⚠ PAVOJUS

Nuoroda dėl tiesioginio pavojaus, galinčio sukelti sunkius kūno sužalojimus ar mirtį.

⚠ ĮSPĖJIMAS

Nuoroda dėl galimo pavojaus, galinčio sukelti sunkius kūno sužalojimus ar mirtį.

⚠ ATSARGIAI

Nurodo galimą pavojų, galintį sukelti lengvus sužalojimus.

DĖMESIO

Nuoroda dėl galimo pavojaus, galinčio sukelti materialinius nuostolius.

Kabeliai ir žarnos

⚠ PAVOJUS

- Kiekvieną kartą prieš naudojimą patikrinkite, ar nepažeisti kabeliai ir žarnos. Pažeistus kabelius ir žarnas nedelsdami paveskite pakeisti klientų aptarnavimo tarnybai.
- Nepažeiskite ir nesugadinkite keblių ir žarnų juos pervažiuodami, suspausdami, tempdami ar pan. Saugokite juos nuo karščio, tepalo ir aštrių briaunų.

Vandens prijungimo antgalis

⚠ PAVOJUS

- Visi žarnų sujungimai turi būti sandarūs.

Naudojimas

⚠ PAVOJUS

- Jokiu būdu nedirbkite po vieną!
- Dėl saugumo eksploatuojant įrenginį visada turi būti šalia antras žmogus, kad nelaimės atveju išjungtų įrenginį ir, jei reikia, iškvieštų pagalbą.
- Netinkamai naudojama aukšto slėgio srovė kelia pavojų. Draudžiama srovę nukreipti į asmenis, gyvūnus, veikiančią elektros įrangą arba patį prietaisą (tai taikoma ir įrenginio plovimui).
- Vartotojas priedą turi naudoti pagal nurodymus. Jis turi paisyti aplinkos sąlygų, o dirbdamas – netoliese esančių žmonių.
- Prieš naudodami patikrinkite, ar priedas ir kiti darbo įrenginiai yra nepriekaištingos būklės ir saugūs. Nenaudokite priedo, jei pažeisti kabeliai, žarnos ar kitos svarbios dalys.
- Darbo sritis (purškimo sritis) ir aplinką aiškiai pažymėkite, kad į ją darbo metu negalėtų patekti pašaliniai asmenys ir pastatykite įspėjamosius ženklus bei užtvarus.
- Dirbant su čiurkšliniu aparatu, be operatoriaus 10 metrų spinduliu aplink purškimo įrenginį negali būti žmonių.
- Draudžiama naudoti įrenginį, jei esate pervargę, turite sveikatos negalavimų, esate paveikti alkoholio ar medikamentų.
- Jokiu būdu nesiurbkite skysčių, kurių sudėtyje yra tirpiklių, arba neskiestų rūgščių ir tirpiklių! Šioms medžiagoms priklauso, pvz., benzinas, dažų skiedikliai arba mazutas. Susidariusi šių medžiagų dulksna yra ypač degi, sprogi ir nuodinga. Jokiu būdu nenaudokite acetono, neskiestų rūgščių ir tirpiklių, kadangi jie gali pažeisti priedo medžiagas.
- Nenaudokite priedo žemesnės nei 0 °C temperatūros aplinkoje.
- Naudokite tik maksimaliai leistinam įrenginio eksploatavimo slėgiui tinkančias žarnas, purškimo įtaisus ir priedus. Aukšto slėgio vandens purkštuvus tokiu būdu turi būti apsaugotas nuo per aukšto slėgio.
- Prie aukšto slėgio vandens purkštuvo vienu metu gali prijungti kelis purškimo įrenginius tik tuo atveju, jei atveriant ar užveriant vienus purškimo įrenginius, kituose nesusidaro pavojinga atatranka.
- Priklausomai nuo naudojamo priedo, rankoms perduodamas pagreitis yra >2,5 m/s². Ilgą laiką laikant įrenginį rankose, dėl vibracijos gali atsirasti kraujosruvos. Tačiau negalima nustatyti tam tikros naudojimo trukmės, kadangi tai priklauso nuo daugybės veiksnių: asmeninio polinkio į kraujotakos sutrikimus (dažnai šąlantys ar niežintys pirštai); Žemos aplinkos temperatūros. Rankoms apsaugoti dėvėkite šiltas apsaugines pirštines. kraujotaka pablogėja laikant įrenginį tvirtai suspaudus; Netrukstamas naudojimas yra pavojingesnis nei naudojimas su pertraukomis.

Reguliariai ilgą laiką naudojant prietaisą ir pasikartojant tokiems požymiams (pavyzdžiui, pirštų šalimui ir formikacijai), patariame kreiptis į gydytoją.

– Jei naudojate priedą pavojingoje aplinkoje (pvz., degalinėje), laikykitės atitinkamų nurodymų dėl saugos. Draudžiama naudoti prietaisą sprogoje aplinkoje.

– Dirbdami neužkirskite pistoleto spraguko.

⚠ **ISPĖJIMAS**

– Naudodami valomąsias priemones, laikykitės valomųjų priemonių gamintojo saugos duomenų lapuose pateiktų nurodymų, o ypač reikalavimų dėl asmeninių saugos priemonių.

– Laikykitės saugos bei sveikatos apsaugos reikalavimų, todėl prieš valydami įverkite su valomu paviršiumi susijusią riziką. Imkitės reikiamų saugos priemonių.

– Negalima purkšti ant medžiagų, savo sudėtyje turinčių asbesto ir kitų sveikatai kenksmingų sudėtinių dalių.

– Po karšto vandens režimo palaukite, kol atvės priedas arba naudokite įrenginį šalto vandens režimu.

Asmeninės saugos priemonės

⚠ **ISPĖJIMAS**

– Operatorius turi dėvėti apsauginiais drabužiais, specialiai pritaikytai naudojimui su aukšto slėgio vandens purkštuvais. Apsauginiai drabužiai iš medžiagos Dyneema-Fiber, turintys CE sertifikata, yra patikrinti naudojimui su standžiais arba besisukančiais purkštukais, kai slėgis siekia iki 3.000 bar/45K psi.

– Dirbdami bei būdami darbo srityje ir šalia jos, dėvėkite visus šiuos apsauginius drabužius:

	apsauginį šalimą su apsauginiu stikliuku,
	
	apsauginius akinius,
	specialias ausines,
	apsaugines pirštines,
	apsauginį švarką, apsaugines kelnes su petnešomis,
	specialius apsauginius ilgus batus su apsauginiais aulais,

Saugos įranga

⚠ **ISPĖJIMAS**

Saugos įrenginiai skirti naudotojui apsaugoti ir negali būti pakeisti arba apeiti.

Prieš pradėdant naudoti

Jungtys ir valdymo pultas

- ➔ Prieš montavimą visus sriegius patepkite montavimo pasta (Nr. 9.892-362.0).
- ➔ Prijunkite aukšto slėgio žarną, nuotolinio valdymo pulto kabelį ir siurbimo žarną.
Paveikslus rasite 2 psl.

Pagrindinis parametras

Kad būtų užtikrintas optimalus valymas, įrenginį reikia pritaikyti konkrečiam naudojimui atvejui.

Paveikslėlį žr. 2 psl.

- ➔ Atleiskite 4 smeiges, kad nustatytumėte purkštukų atvamzdžių aukštį virš žemės.
- ➔ Apsukos reguliuojamos keičiant purkštukų kampa. Purkštukų kampas gali būti reguliuojamas iki 15° sukimosi arba priešinga kryptimi.
- ➔ Atsukite purkštukų atvamzdžių prispaudimo varžtą ir pasukite purkštukų atvamzdžius į norimą padėtį.
Atkreipkite dėmesį, kad priešais esantys purkštukų atvamzdžiai būtų pasukite vienodu kampu, bet priešingomis kryptimis.

Naudojimo pradžia

- ➔ Įjunkite aukšto slėgio purškimo įrenginį.
- ➔ Paspaudus aukšto slėgio jungiklį (1 padėtis), įjungiama programa „Floormaster“.

Naudojimo nutraukimas

- ➔ Paspaudus aukšto slėgio jungiklį (0 padėtis), programa „Floormaster“ išjungiama.
- ➔ Išjunkite aukšto slėgio purškimo įrenginį.

Laikymas

- ➔ Baigę naudoti priedą, nedelsdami padėkite jį laikykite nuo šalčio apsaugotoje patalpoje.

Priežiūra ir aptarnavimas

⚠ **PAVOJUS**

Prieš bet kokius darbus su įrenginiu ir priedais, išjunkite aukšto slėgio vandens purkštuvą ir pašalinkite slėgį iš aukšto slėgio sistemos.

Techninės priežiūros darbai po 350 eksploatacavimo valandų

⚠ **PAVOJUS**

Šiuos techninės priežiūros darbus saugos sumetimais gali vykdyti tik klientų aptarnavimo tarnyba.

Šiems techninės priežiūros darbams atlikti lanksčioji jungtis turi būti išmontuota.

➔ Naudokite pavarų dėžėms skirtą tepalą FAG Arcanol Multitop WOMA, Nr. 9.890-521.0.

➔ Išvalykite, patepkite ar, jei reikia, pakeiskite guolius.

➔ Patikrinkite ir, jei reikia, pakeiskite visus tarpiklius, veleno tarpinį žiedą ir aukšto slėgio įrangą.

➔ Kas 12 mėnesių kreipkitės į klientų aptarnavimo tarnybą, kad ji patikrintų, ar jis yra tinkamos būklės.

Pagalba gedimų atveju

⚠ **PAVOJUS**

Dėl saugos sutrikimus turi šalinti klientų aptarnavimo tarnyba arba specialiai išmokyti darbuotojai.

Techniniai duomenys

FloorMaster 1000-E-24V		
Darbinis slėgis (maks.)	bar	1000
Darbinės apšukos	1/min	1500
Leistina atitranskios jėga (maks.)	N	160
Terpės temperatūra (maks.)	°C	100
Darbinis plotis	mm	300
Svoris	kg	23
Valdymo įtampa	VDC	24
Purkštukų kiekis		2
Naudojami purkštukai	Forma	4 apvalios srovės arba 19 siauros srovės
Aukšto slėgio jungtis		aM24X1,5 24° DK
Purkštuko skersmuo, kai: 600 bar ir 28 l/min. 800 bar ir 21 l/min.		2 x 0,90 mm, 4 formos arba 2 x 1,10 mm, 19 formos 30° 2 x 0,70 mm, 4 formos arba 2 x 0,80 mm, 19 formos 30°

 Перед першим застосуванням додаткового приладдя прочитайте ці вказівки з техніки безпеки, дійте відповідно до наведених у них інструкцій і збережіть їх для подальшого користування або для наступного власника.

Перелік

Елементи приладу	UK	1
Використання за призначенням	UK	1
Захист навколишнього середовища	UK	1
Перед введенням в експлуатацію	UK	3
Введення в експлуатацію . . .	UK	3
Виведення з експлуатації . . .	UK	3
Зберігання	UK	3
Догляд та технічне обслуговування	UK	3
Допомога при несправностях	UK	3
Технічні дані	UK	3

Елементи приладу

Рисунок див. на с. 2



- 1 Приєднання для високого тиску aM24x1,5 24°DK
- 2 Приєднання для кабелю дистанційного керування
- 3 Вимикач високого тиску
- 4 Кнопка аварійного відключення
- 5 Впускний патрубок DN 70
- 6 Форсунка
- 7 Нарізний штифт
- 8 Кронштейн форсунки
- 9 Натяжний гвинт
- 10 Обертове з'єднання

Використання за призначенням

Це приладдя використовувати винятково

- в поєднанні з високонапірними водоструминними машинами WOMA
- для миття та зняття нашарувань за допомогою струменя води під великим напором

Захист навколишнього середовища

	Матеріали упаковки піддаються переробці для повторного використання. Будь ласка, не викидайте пакувальні матеріали разом із домашнім сміттям, віддайте їх для на переробку.
	Старі пристрої містять цінні матеріали, що можуть використовуватися повторно. Батареї, мастило та схожі матеріали не повинні потрапити у навколишнє середовище. Тому, будь ласка, утилізуйте старі пристрої за допомогою спеціальних систем збору сміття.

Інструкції із застосування компонентів (REACH)

Актуальні відомості про компоненти наведені на веб-вузлі за адресою:

www.kaercher.com/REACH

Правила безпеки

- Нанесені на приладдя таблички з застереженнями та вказівками дають важливі інструкції для безпечної роботи.
- Разом із вказівками в цій інструкції для експлуатації слід враховувати загальні правила техніки безпеки та норми для попередження нещасних випадків законодавчих органів.

Рівень безпеки

⚠ НЕБЕЗПЕКА

Вказівка щодо безпеки, яка безпосередньо загрожує та призводить до тяжких травм чи смерті.

⚠ ПОПЕРЕДЖЕННЯ

Вказівка щодо потенційно можливої небезпечної ситуації, що може призвести до тяжких травм чи смерті.

⚠ ОБЕРЕЖНО

Вказівка щодо потенційно небезпечної ситуації, яка може спричинити отримання легких травм.

УВАГА

Вказівка щодо можливої потенційно небезпечної ситуації, що може спричинити матеріальні збитки.

Кабель та шлангопроводи

⚠ НЕБЕЗПЕКА

- Перед початком роботи перевіряти кабель та шлангопроводи на пошкодження. Доручити негайну заміну пошкоджених кабелів та шлангопроводів повноважній сервісній службі.
- Кабель та шлангопроводи або їх подовження не порушувати та не ушкоджувати шляхом переїзду через них, стискання, розтягання тощо. Захищати їх від впливу спеки, мастил та гострих країв.

Подача води

⚠ НЕБЕЗПЕКА

- Різьбові з'єднання усіх монтажних рукавів повинні бути герметичними.

Застосування

⚠ НЕБЕЗПЕКА

- Ніколи не працювати наодинці!
 - З огляду на правила безпеки при керуванні пристроєм завжди мусить бути присутньою друга особа, щоб у разі нещасного випадку припинити роботу пристрою та при необхідності надати допомогу.
 - Струмień води, що знаходиться під високим тиском, може становити небезпеку при неправильному використанні. Забороняється спрямовувати струмєнь води на людей, тварин, електричне обладнання чи на сам пристрій - навіть для очищення.
 - Користувач повинен використовувати приладдя у відповідності до інструкції. Він повинен враховувати умови місцевості та звертати увагу під час роботи з пристроєм на людей в оточенні.
 - Перед використанням перевірити належний стан та експлуатаційну безпеку приладдя та робочого устаткування.
 - Не користатись приладдям, якщо пошкоджені кабель, шлангопроводи або важливі деталі.
 - Чітко позначити робочі дільниці (зони розбризкування) та їх оточення, щоб запобігти проходу сторонніх осіб. Встановити попереджувальні таблички та заборони.
 - При роботах із струменем ніхто, крім оператора, не повинен знаходитись на відстані 10 м обабіч напрямку струменя.
 - Не користуватись пристроєм при втомі, в хворобливому стані, під дією алкоголю та медикаментів.
 - Ніколи не працювати з рідинами, що містять розчинники, або нерозведеними кислотами чи розчинниками! Такими речовинами є, наприклад, бензин, розріджувач фарби та мазут. Туман при розбризкуванні легкозаймистий, вибухонебезпечний і отруйний. Не використовувати ацетон, нерозбавлені кислоти та розчинники, тому що вони руйнують матеріали, які застосовуються в приладді.
 - Не експлуатувати приладдя при температурах, нижчих за 0 °C.
 - Застосовувати тільки такі шлангопроводи, розпилювачі та оснащення, які дозволені при максимальному робочому тискові пристрою.
- Високонапірна водоструминна машина повинна бути захищена від перевищення цього значення тиску.

- Декілька розпилювачів на одній високонапірній водоструминній машині повинні працювати одночасно тільки тоді, коли при відкриванні та закриванні окремих розпилювачів на решті не виникає загрозливих змін при відбої.

- В залежності від застосовуваного приладдя виникає прискорення при вібрації, що діє на руки, величиною $>2,5 \text{ м/с}^2$.

Тривале використання пристроїв може призвести до порушення кровопостачання в руках.

Визначити точно час використання пристрою неможливо, через те що це залежить від багатьох факторів: Персональна схильність до поганого кровопостачання (часто холодні пальці, сверблячка пальців).

Низька температура навколишнього середовища. Необхідно носити теплі рукавички для захисту.

Міцна хватка перешкоджає кровообігу.

Безперервна робота пристрою - це гурше, ніж робота з паузами.

При регулярному довгому використанні пристрою та при повторному прояві відповідних симптомів (наприклад, зуд в пальцях, холодні пальці) ми радимо пройти обстеження у лікаря.

- У разі використання приладдя на небезпечній ділянці (наприклад, бензоколонка) необхідно дотримуватися відповідних інструкцій з техніки безпеки. Експлуатація у вибухонебезпечних приміщеннях заборонена.

- Не затискати спусковий важіль пістолету при роботі.

△ ПОПЕРЕДЖЕННЯ

- При застосуванні мийних засобів слід дотримуватися вимог паспорту безпеки виробника, особливо вказівок відносно застосування засобів індивідуального захисту.
- Перед проведенням очищення необхідно оцінити ступінь ризику пошкодження поверхні, що очищається, з метою визначення вимог техніки безпеки та охорони праці. Слід прийняти необхідні захисні заходи.
- Не можна оприскувати матеріали, що містять асбест або інші матеріали, що загрожують здоров'ю.
- Дати охолонути приладдю після режиму гарячої води або на короткий час перевести пристрій в режим роботи з холодною водою.

Засоби індивідуального захисту

△ ПОПЕРЕДЖЕННЯ

- Оператор повинен носити захисний одяг, спеціально створений для роботи з високонапірними водоструминними машинами. Сертифікований за євростандартами захисний одяг з волокна дайніма забезпечує перевірений захист при користуванні нерухомо закріпленими та обертовими форсунками до 3 000 бар/45 000 psi.
- При роботах та перебуванні поблизу робочої зони потрібно носити такий захисний одяг у комплекті:

	Захисний шолом з захисним склом
	
	Захисні окуляри
	Протишумові навушники
	Захисні рукавиці
	Захисна куртка Захисний напівкомбінезон
	Спеціальні травмобезпечні чоботи з захистом стопи

Захисні пристрої

△ ПОПЕРЕДЖЕННЯ

Захисні пристрої слугують для захисту користувачів. Видозміна захисних пристроїв чи нехтування ними не допускається.

Перед введенням в експлуатацію

Приєднання та блок керування

- Перед монтажем змастити всю різь монтажною антизадирною пастою (№ матеріалу 9.892-362.0).
- Приєднати шланг високого тиску, кабель системи дистанційного керування та всмоктувальний шланг. Див. малюнки на сторінці 2

Основне налаштування

Щоб досягти оптимальної потужності при очищенні, необхідно кожного разу підлаштовувати пристрій при використанні.

Рисунок див. на с. 2

- Послабити 4 нарізних штифти, щоб встановити висоту кронштейнів форсунок над підлогою.
- Швидкість обертання налаштовується через кут нахилу форсунок.
Кут нахилу форсунки може налаштовуватись в максимальному діапазоні 15° у напрямку обертання або проти нього.
- Послабити натискний гвинт кронштейнів форсунок та повернути кронштейни в потрібну позицію.
Зважати на те, що протилежні кронштейни форсунок повертаються на один кут крутіння, але у протилежному напрямку.

Введення в експлуатацію

- Увімкнути мийну машину зі струменем високого тиску.
- Якщо задіяти вимикач високого тиску (положення 1), то вмикається Floormaster.

Виведення з експлуатації

- Якщо задіяти вимикач високого тиску (положення 0), то Floormaster вимикається.
- Вимкнути мийну машину зі струменем високого тиску.

Зберігання

- Приладдя після експлуатації негайно здати на зберігання в захищене від морозу приміщення.

Догляд та технічне обслуговування

⚠ НЕБЕЗПЕКА

Перед проведенням будь-яких робіт з пристроєм і обладнанням необхідно вимкнути високонапірну водоструминну машину та скинути тиск в системі високого тиску.

Обслуговування через 350 годин роботи:

⚠ НЕБЕЗПЕКА

З міркувань безпеки це обслуговування може виконувати тільки уповноважена сервісна служба.

Для цих робіт з технічного обслуговування обертове з'єднання слід демонтувати.

- Використовувати мастило для редуктора FAG Arcanol Multitor WOMA матеріал-№ 9.890-521.0.
- Очистити та змастити підшипник, при необхідності замінити.
- Перевірити всі ущільнення, ущільнення вала і особливо ущільнення високого тиску та при необхідності замінити.
- Кожні 12 місяців необхідно перевіряти в сервісній службі належний стан приладдя.

Допомога при несправностях

⚠ НЕБЕЗПЕКА

Несправності з огляду на безпеку повинні усуватися тільки сервісною службою або спеціально навченим персоналом.

Технічні дані

FloorMaster 1000-E-24V		
Робочий тиск (макс.)	бар	1000
Робоча швидкість обертання	1/min	1500
Припустима сила віддачі (макс.)	N	160
Температура середовища (макс.)	°C	100
Робоча ширина	мм	300
Вага	кг	23
Напруга системи керування	VDC	24
Кількість форсунок		2
Форсунки, що використовуються	Форма	4 круглих струмені або 19 плоских струменів
З'єднання високого тиску		aM24X1,5 24° DK
Діаметр форсунки при: 600 бар та 28 л/хв. 800 бар та 21 л/хв.		2 x 0,90 мм, форма 4 або 2 x 1,10 мм, форма 19 30° 2 x 0,70 мм, форма 4 або 2 x 0,80 мм, форма 19 30°

<http://www.woma.de>

WOMA GmbH

Werthäuser Str. 77-79

D-47226 Duisburg

Tel.: +49 2065-304-0

Fax: +49 2065-304-200

e-mail: info@woma.de