

KÄRCHER

BD 70/75 W Classic Bp
BD 70/75 W Classic Bp Retail
BD 80/100 W Classic Bp
BR 75/75 W Classic Bp
BR 85/100 W Classic Bp

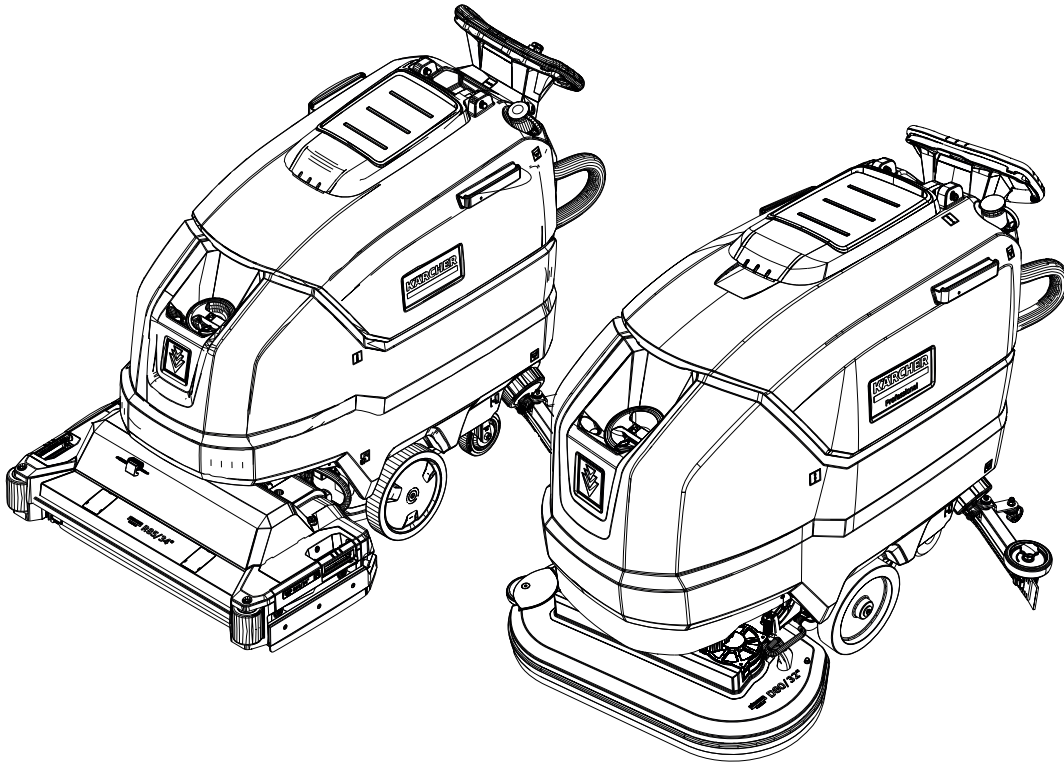

Deutsch	6
English	15
Français	24
Italiano	33
Español	43
Português	52
Nederlands	62
Türkçe	71
Svenska	80
Suomi	88
Norsk	97
Dansk	106
Eesti	115
Latviešu	123
Lietuviškai	132
Polski	142
Magyar	151
Čeština	160
Slovenčina	169
Slovenščina	178
Românește	187
Hrvatski	196
Srpski	205
Ελληνικά	215
Русский	224
Українська	235
Български	244
中文	254
Indonesia	262
ไทย	272
日本語	280
العربية	290



**Register
your product**
www.kaercher.com/welcome



5.978-989.0 (02/24)

BD 70/75 W Classic Bp
BD 70/75 W Classic Bp Pack 170Ah
BD 70/75 W Classic Bp Pack 115Ah
BD 70/75 W Classic Bp*SAR
BD 80/100 W Classic Bp
BD 80/100 W Classic Bp Pack 285Ah
BD 80/100 W Classic Bp Pack 170Ah
BR 75/75 W Classic Bp
BR 75/75 W Classic Bp Pack 170Ah
BR 85/100 W Classic Bp
BR 85/100 W Classic Bp Pack 170Ah
BR 85/100 W Classic Bp Pack 285Ah
BD 70/75 W Classic Bp Retail
BD 70/75 W Classic Bp Pack 115Ah Retail

A

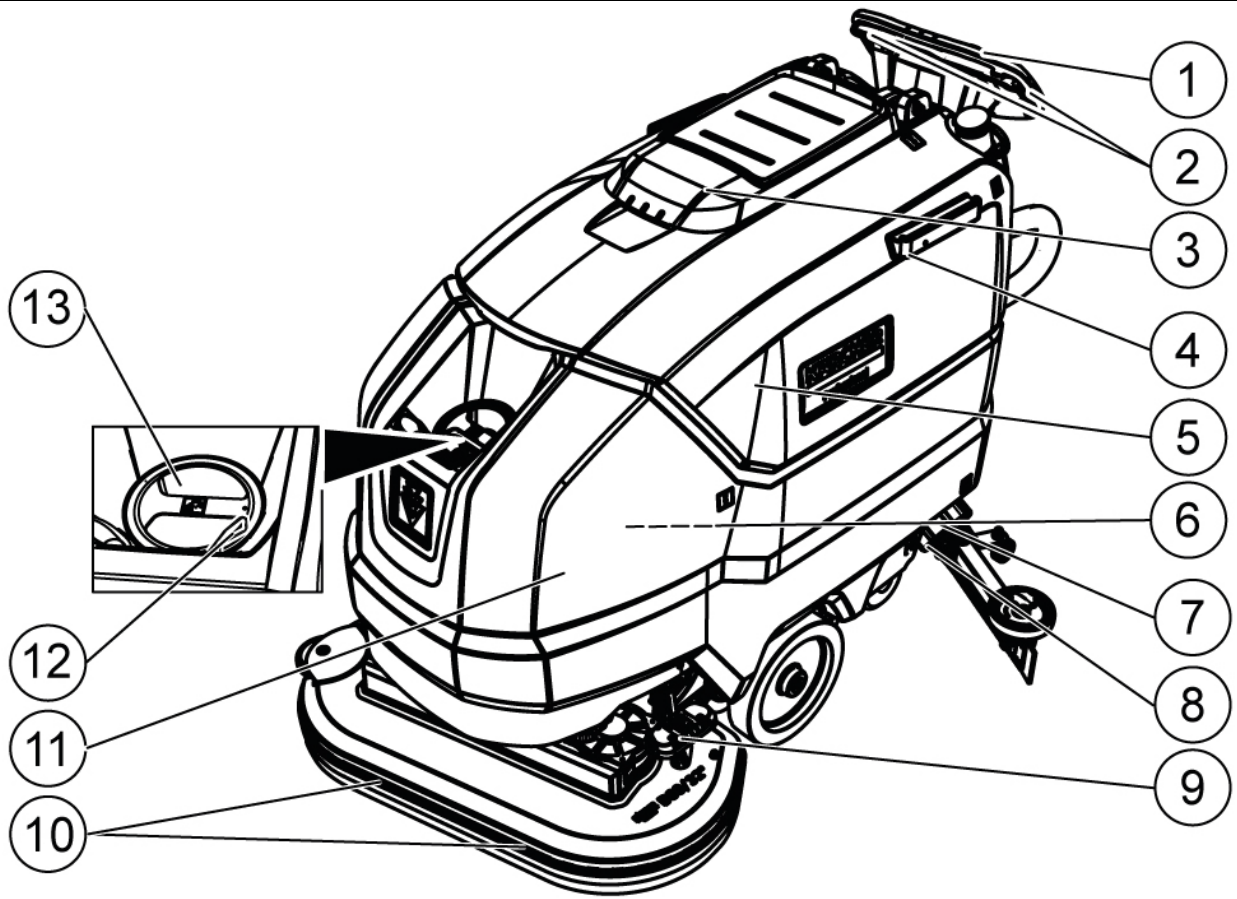

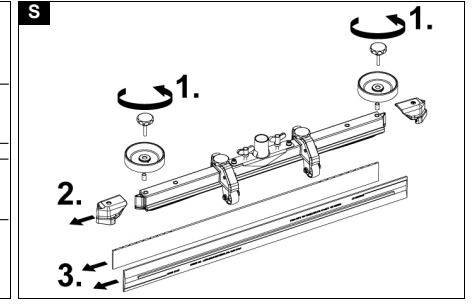
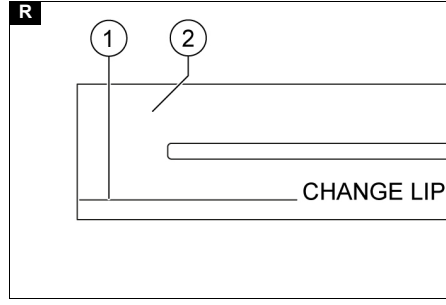
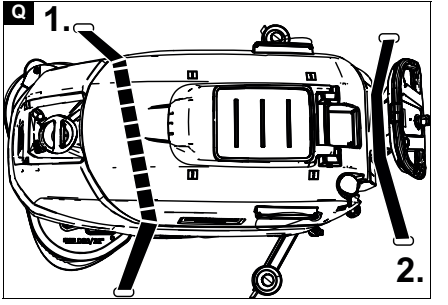
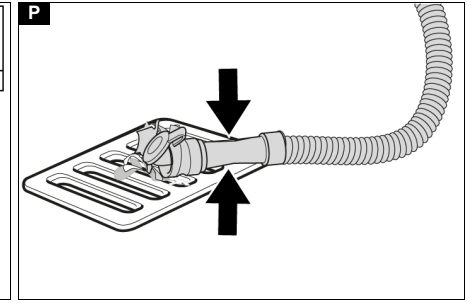
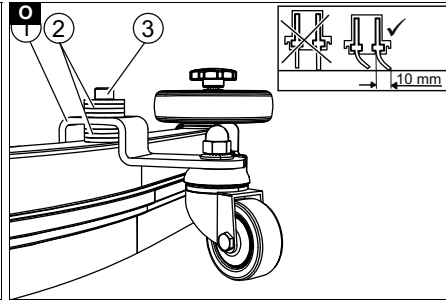
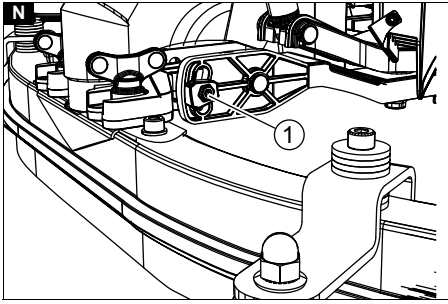
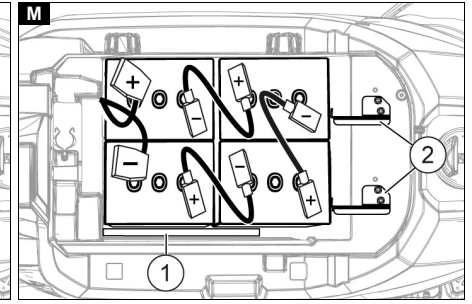
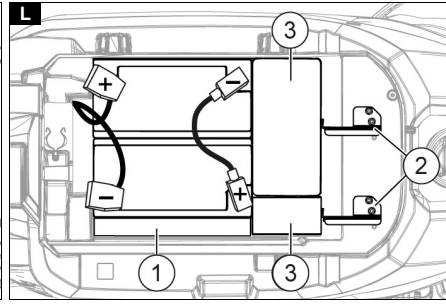
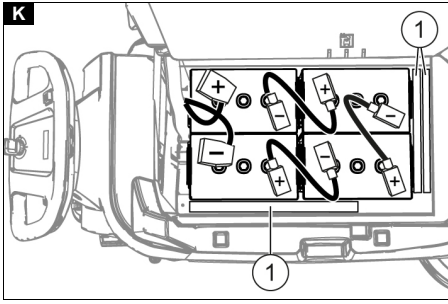
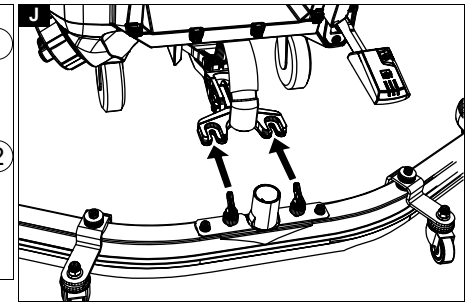
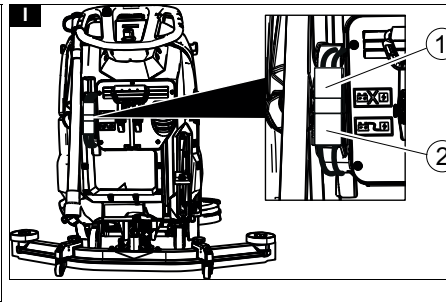
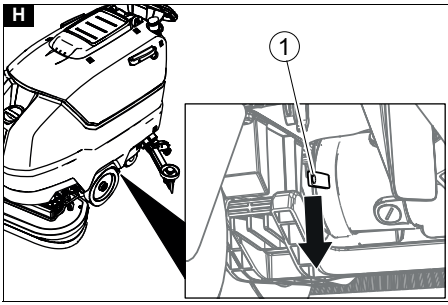
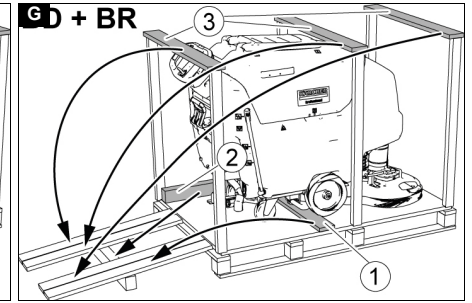
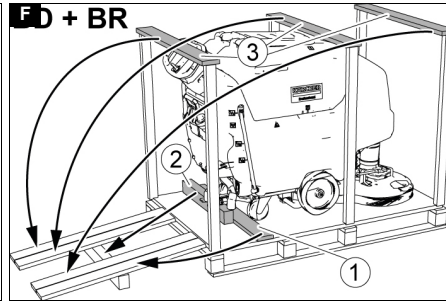
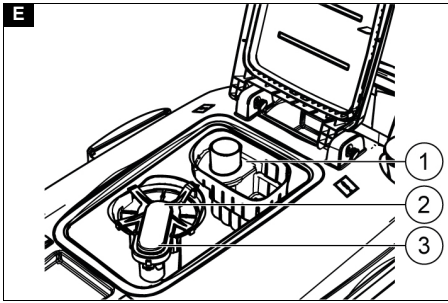
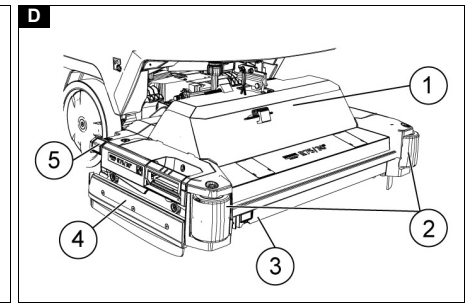
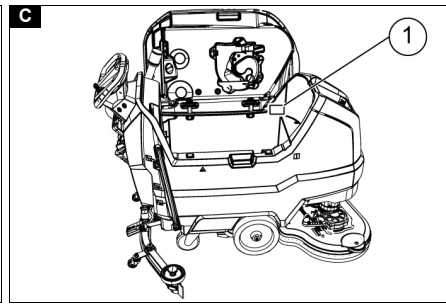
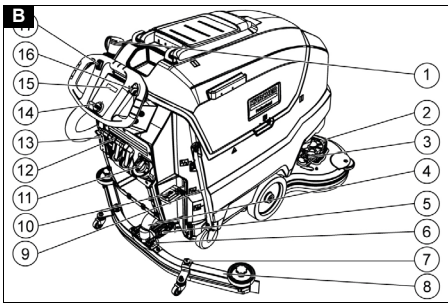

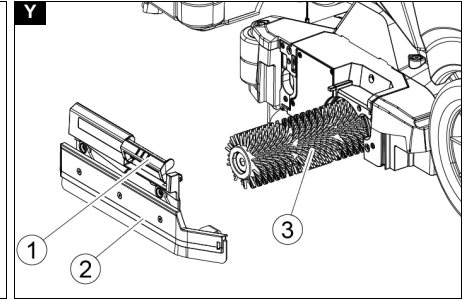
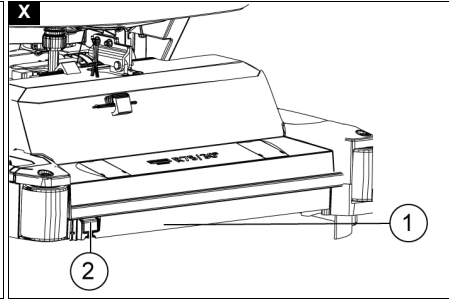
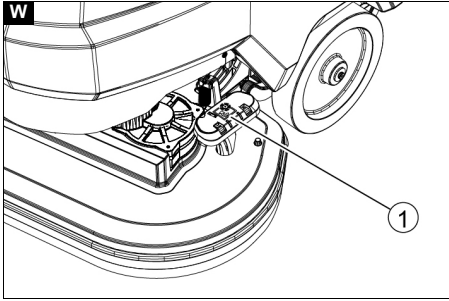
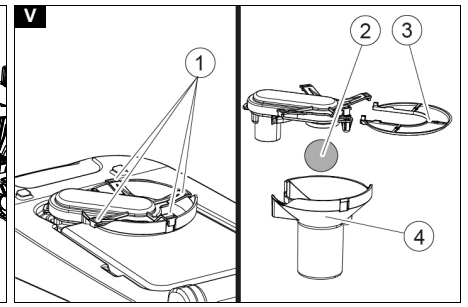
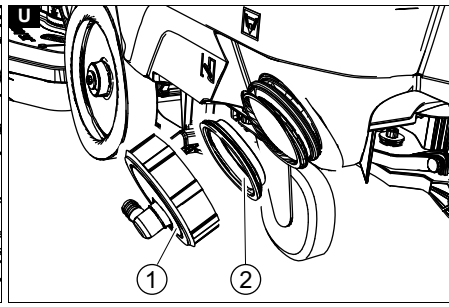
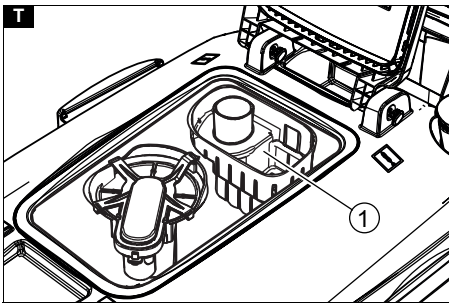

Inhalt

Allgemeine Hinweise.....	6
Funktion	6
Bestimmungsgemäße Verwendung	6
Umweltschutz.....	6
Garantie	6
Zubehör und Ersatzteile.....	6
Lieferumfang	6
Sicherheitshinweise	6
Gerätebeschreibung	7
Montage	8
Inbetriebnahme	9
Betrieb	9
Transport.....	11
Lagerung.....	11
Pflege und Wartung	11
Hilfe bei Störungen	12
Zubehör BD-Variante	13
Zubehör BR-Variante	13
Zubehör BD- und BR-Varianten	13
Technische Daten	14
EU-Konformitätserklärung.....	14

Allgemeine Hinweise



Lesen Sie vor der ersten Benutzung des Geräts diese Originalbetriebsanleitung und die beiliegenden Sicherheitshinweise. Handeln Sie danach.

Bewahren Sie beide Hefte für späteren Gebrauch oder für Nachbesitzer auf.

Funktion

Diese Scheuersaugmaschine wird zur Nassreinigung von ebenen Böden eingesetzt.

Das Gerät kann durch Einstellen der Wassermenge und der Reinigungsmittelmenge an die jeweilige Reinigungsaufgabe angepasst werden. Die Reinigungsmitteldosierung wird über die Zugabe im Tank angepasst.

Die Arbeitsbreite und das Fassungsvermögen der Frisch- und Schmutzwassertanks (siehe Kapitel " *Technische Daten* ") ermöglichen eine effektive Reinigung bei hoher Einsatzdauer.

Das Gerät besitzt einen Fahrtrieb.

Hinweis

Entsprechend der jeweiligen Reinigungsaufgabe kann das Gerät mit verschiedenem Zubehör ausgestattet werden. Fragen Sie nach unserem Katalog oder besuchen Sie uns im Internet unter www.kaercher.com.

Bestimmungsgemäße Verwendung

Dieses Gerät ist für den gewerblichen und industriellen Gebrauch geeignet, z.B. in Hotels, Schulen, Krankenhäusern, Fabriken, Läden, Büros und Vermietergeschäften. Verwenden Sie dieses Gerät ausschließlich gemäß den Angaben in dieser Betriebsanleitung.

- Das Gerät darf nur zum Reinigen von feuchtigkeitsunempfindlichen und polierunempfindlichen glatten Böden verwendet werden.
- Das Gerät ist nicht geeignet zur Reinigung gefrorener Böden (z. B. in Kühlhäusern).
- Das Gerät ist nicht für den Einsatz in explosionsgefährdeten Umgebungen geeignet.
- Das Gerät ist für den Betrieb auf Flächen mit einer maximalen Steigung zugelassen (siehe Kapitel *Technische Daten*).

Umweltschutz



Die Verpackungsmaterialien sind recyclebar. Bitte Verpackungen umweltgerecht entsorgen.



Elektrische und elektronische Geräte enthalten wertvolle recyclebare Materialien und oft Bestandteile wie Batterien, Akkus oder Öl, die bei falschem Umgang oder falscher

Entsorgung eine potenzielle Gefahr für die menschliche Gesundheit und die Umwelt darstellen können. Für den ordnungsgemäßen Betrieb des Geräts sind diese Bestandteile jedoch notwendig. Mit diesem Symbol gekennzeichnete Geräte dürfen nicht mit dem Hausmüll entsorgt werden.

Hinweise zu Inhaltsstoffen (REACH)

Aktuelle Informationen zu Inhaltsstoffen finden Sie unter: www.kaercher.de/REACH

Garantie

In jedem Land gelten die von unserer zuständigen Vertriebsgesellschaft herausgegebenen Garantiebedingungen. Etwaige Störungen an Ihrem Gerät beseitigen wir innerhalb der Garantiefrist kostenlos, sofern ein Material- oder Herstellungsfehler die Ursache sein sollte. Im Garantiefall wenden Sie sich bitte mit Kaufbeleg an Ihren Händler oder die nächste autorisierte Kundendienststelle.

(Adresse siehe Rückseite)

Zubehör und Ersatzteile

Nur Original-Zubehör und Original-Ersatzteile verwenden, sie bieten die Gewähr für einen sicheren und störungsfreien Betrieb des Geräts.

Informationen über Zubehör und Ersatzteile finden Sie unter www.kaercher.com.

Lieferumfang

Prüfen Sie beim Auspacken den Inhalt auf Vollständigkeit. Bei fehlendem Zubehör oder bei Transportschäden benachrichtigen Sie bitte Ihren Händler.

Sicherheitshinweise

Lesen und beachten Sie vor der ersten Benutzung des Gerätes diese Betriebsanleitung und beiliegende Broschüre Sicherheitshinweise für Bürstenreinigungsgeräte und Sprühextraktionsgeräte, Nr. 5.956-251.0 und handeln Sie danach.

Das Gerät ist für den Betrieb auf Flächen mit einer begrenzten Steigung zugelassen (siehe Kapitel *Technische Daten*).

⚠ **WARNUNG**

Verletzungsgefahr!

Gerät kann auf geneigten Flächen kippen.

Betreiben Sie das Gerät nicht auf geneigten Flächen.

Das Gerät darf nur betrieben werden, wenn die Haube und alle Deckel geschlossen sind.

Sicherheitseinrichtungen

⚠ **VORSICHT**

Fehlende oder veränderte Sicherheitseinrichtungen!

Sicherheitseinrichtungen dienen Ihrem Schutz.

Sicherheitseinrichtungen nicht umgehen, entfernen oder unwirksam machen.

Sicherheitsschalter





Wird der Sicherheitsschalter losgelassen, schaltet das Gerät aus.





Schlüsselschalter

Wird der Schlüsselschalter abgezogen, ist das Gerät gegen unbefugte Benutzung gesichert.

Symbole Warnhinweise

Beachten Sie beim Umgang mit Batterien folgende Warnhinweise:

	Hinweise in der Gebrauchsanweisung der Batterie und auf der Batterie sowie in dieser Betriebsanleitung beachten.
	Augenschutz tragen.
	Kinder von Säure und Batterie fernhalten.
	Explosionsgefahr
	Feuer, Funken, offenes Licht und Rauchen verboten.

	Verätzungsgefahr
	Erste Hilfe.
	Warnhinweis
	Entsorgung
	Batterie nicht in die Mülltonne werfen.

Gerätebeschreibung

Übersicht Vorderseite

Abbildung A

- ① Schubbügel
- ② Sicherheitsschalter
- ③ Deckel Schmutzwassertank
- ④ Halteschiene für Homebase
- ⑤ Schmutzwassertank
- ⑥ **Batterie
- ⑦ Filter Frischwasser
- ⑧ Verschluss Frischwassertank
- ⑨ Pedal für Bürstenwechsel
- ⑩ Scheibenbürste
- ⑪ Frischwassertank
- ⑫ Schlauchhalter
- ⑬ Einfüllöffnung Frischwassertank

** Nicht im Lieferumfang

Übersicht Rückseite

Abbildung B

- ① Ablassschlauch Schmutzwasser mit Dosiereinrichtung
- ② Reinigungskopf
- ③ Pedal für Bürstenwechsel
- ④ Saugschlauch
- ⑤ Neigungsverstellung Saugbalken
- ⑥ Flügelmutter zum Befestigen des Saugbalkens
- ⑦ Höhenverstellung Saugbalken
- ⑧ Saugbalken
- ⑨ Füllstandsanzeige Frischwasser
Ablassschlauch Frischwasser
- ⑩ Hebel Reinigungskopf
- ⑪ Regulierknopf Wassermenge
- ⑫ Hebel Saugbalken
- ⑬ Batteriestecker
- ⑭ Schlüsselschalter
- ⑮ Display
- ⑯ Drehknopf Arbeitsgeschwindigkeit
- ⑰ Fahrtrichtungsschalter

Übersicht R-Kopf

Abbildung D

- ① R-Kopf
- ② Abweisrolle
- ③ Wasserverteilleiste
- ④ Seitenschürze
- ⑤ Kehrlade

Übersicht Schmutzwassertank

Abbildung E

- ① Grobschmutzsieb
- ② Flusensieb
- ③ Schwimmer

Typenschild







Abbildung C







- ① Typenschild

Farbkennzeichnung

- Bedienelemente für den Reinigungsprozess sind gelb.
- Bedienelemente für die Wartung und den Service sind hellgrau.

Symbole auf dem Gerät

	Ablassöffnung Frischwassertank
	Ablassöffnung Schmutzwassertank
	Erhöhter Anpressdruck des Reinigungskopfs
	Zugang zur Batterie
	Füllstand Frischwassertank (50%)
	Stecker des Ladegeräts hier einstecken
	Verzurrpunkt

	*Mopphalter
	ACHTUNG Falscher Steckplatz <i>Beschädigungsgefahr</i> <i>Stecker des Ladegeräts NICHT hier einstecken</i>
	Normaler Anpressdruck des Reinigungskopfs
	Reinigungskopf angehoben
	Pedal Reinigungskopf heben / senken
	Pedal Bürstenwechsel

* optional

Montage

Abladen

1. Den Karton entfernen.
2. Die Spannbänder entfernen.
3. Die mit Schrauben auf der Palette befestigten Holzklötze abschrauben.
4. Mit den 3 oberen Versteifungsbrettern der Kartonverpackung und dem quer auf die Palette geschraubten Sicherungsbrett eine Rampe vor die Palette legen und mit Spanplattenschrauben befestigen.

Abbildung F

Abbildung G

- ① Sicherungsbrett
- ② Kantholz
- ③ Versteifungsbrett
5. Das von der Palette abgeschraubte Kantholz zur Unterstützung unter die Rampe schieben und festschrauben.
6. Den Hebel Reinigungskopf nach unten drücken und rechts einrasten.
7. **Nur bei BD 80/100 und BR 85/100:** Den Hebel der Bremse nach unten drücken.

Abbildung H

- ① Hebel Bremse

Hinweis

Bei BD 70/75 und BR 75/75 ist keine Bremse vorhanden. Das Lösen der Bremse ist bei diesem Gerät nicht notwendig.

8. Das Gerät rückwärts von der Palette ziehen.
9. **Nur bei BD 80/100 und BR 85/100:** Den Hebel der Bremse nach oben drücken.

Saugbalken montieren

1. Den Saugbalken in die Saugbalkenaufhängung einsetzen.
- #### Abbildung J
2. Die Flügelmuttern festziehen.
 3. Den Saugschlauch aufstecken.

Batterien

Empfohlene Batteriesätze BD 70/75 und BR 75/75

Beschreibung	Bestell-Nr.	Volumen (m ³)*	Luftstrom (m ³ /h)**
Nur BD 70/75 W 115 Ah - wartungsfrei	2.815-091.0 ¹⁾	1,98	0,792
170 Ah - wartungsfrei	2.815-092.0 ²⁾	2,31	0,924
180 Ah - wartungsfrei	2.815-101.0 ³⁾	4,785	1,914

* Mindestvolumen des Batterieladeraums

** Mindestluftstrom zwischen Batterieladeraum und Umgebung

Bei Erstinstallation wird zusätzlich ein Einbausatz Batterie benötigt:

- 1 2.638-198.0
- 2 2.638-162.0
- 3 2.638-106.0

Empfohlene Batteriesätze BD 80/100 und BR 85/100

Beschreibung	Bestell-Nr.	Volumen (m ³)*	Luftstrom (m ³ /h)**
170 Ah - wartungsfrei	2.815-092.0 ¹⁾	2,31	0,924
180 Ah - wartungsfrei	2.815-101.0 ²⁾	4,785	1,914
240 Ah - wartungsfrei	2.815-102.0 ²⁾	6,27	2,508
285 Ah - wartungsfrei	2.815-095.0 ³⁾	11,88	4,752

* Mindestvolumen des Batterieladeraums

** Mindestluftstrom zwischen Batterieladeraum und Umgebung
Bei Erstinstallation wird zusätzlich ein Einbausatz Batterie benötigt:

- 1 2.638-162.0
- 2 2.638-106.0
- 3 2.638-197.0

Wartungsarme Batterien (Nassbatterien)

⚠ GEFAHR

Verätzungsgefahr durch Säureaustritt!

Füllen Sie die Batterie nur im entladenen Zustand mit Wasser auf. Benutzen Sie beim Umgang mit Batteriesäure eine Schutzbrille und Spülen sie eventuelle Säurespritzer auf der Haut oder der Kleidung sofort mit Wasser aus.

ACHTUNG

Beschädigungsgefahr der Batterien!

Durch die Verwendung von Wasser mit Zusätzen verliert die Batterie die Garantie.

Verwenden Sie zum Nachfüllen der Batterien nur destilliertes oder entsalztes Wasser (EN 50272-T3).

Verwenden Sie keine Fremdzusätze oder Aufbesserungsmittel.

1. Eine Stunde vor Ende des Ladevorgangs destilliertes Wasser zugeben. Dabei den richtigen Säurestand gemäß der Kennzeichnung der Batterie beachten.
Am Ende des Ladevorgangs müssen alle Zellen gasen.

Wartungsfreie Batterien (AGM- und Gel-Batterien)

ACHTUNG

Beschädigungsgefahr von AGM- und Gel-Batterien!

Durch Öffnen oder Anbohren des Batteriegehäuses wird eine AGM- bzw. Gel-Batterie beschädigt und muss ersetzt werden. Öffnen Sie nicht das Batteriegehäuse und bringen Sie keine Bohrungen an.

Decken Sie das Überdruckventil nicht ab und verändern Sie es nicht.

1. Laden Sie AGM- und Gel-Batterien nur mit den angegebenen Ladegeräten, siehe Kapitel: *Batterie laden*.

Batterien einsetzen und anschließen

⚠ WARNUNG

Verletzungsgefahr durch Umkippen des Geräts!

Gerät kann beim Aus- und Einbauen der Batterien Umkippen. Achten Sie beim Aus- und Einbau der Batterien auf den sicheren Stand des Geräts.

ACHTUNG

Beschädigungsgefahr der Steuerelektronik!

Die Steuerungselektronik kann durch Verpolen der Batterieanschlüsse zerstört werden.

Achten Sie beim Anschließen der Batterie auf die richtige Polung.

⚠ **WARNUNG**

Lebensgefahr durch Feuer oder Explosion bei tiefentladenen Batterien!

Beim fehlerhaften Aufladen von tiefentladenen Batterien kann ein Brand entstehen.

Das Gerät nicht in Betrieb nehmen, wenn die Batterie tiefentladen ist.

Vor Inbetriebnahme des Systems sicherstellen, dass die Batterie geladen ist.

1. Das Schmutzwasser ablassen.
2. Den Schmutzwassertank nach oben schwenken.
3. Die Batterien wie dargestellt in das Gerät setzen. **Wichtig:** Die Batterien ganz nach hinten schieben!

BD 80/100 und BR 85/100

Abbildung K

- 170 Ah, 2.815-092.0
- 180 Ah, 2.815-101.0
- 240 Ah, 2.815-105.0
- 285 Ah, 2.815-095.0

- ① Abstandhalter

Abbildung L

BD 70/75 und BR 75/75

- 115 Ah, 2.815-091.0
- 170 Ah, 2.815-092.0
- 180 Ah, 2.815-101.0

- ① Abstandhalter
- ② Batteriehalter
- ③ Zusatzgewichte

4. Abstandhalter zwischen den rechten Batterien und dem Frischwassertank einlegen,
 - a **bei Batteriesatz 115 Ah:** 1 Stück der Länge nach flach.
 - b **bei Batteriesatz außer 115 Ah:** 2 Stück der Länge nach hochkant aufeinander.
5. **Bei BD 70/75 mit Batteriesatz 115 Ah:** Die 4 Zusatzgewichte einlegen.
6. Die Batteriebefestigung anbringen, dazu
 - a **bei BD 70/75:** Die 2 Batteriehalter einbauen und **bei 115 Ah:** An den linken und mittleren Gewindebohrungen verschrauben. **Bei BR 75/75 und BD 70/75: 170 Ah / 180 Ah:** An den rechten und mittleren Gewindebohrungen verschrauben.
 - b **bei BD 80/100 und BR 85/100:** Einen bzw. zwei Abstandhalter der Länge nach flach bzw. hochkant so zwischen den vorderen Batterien und dem Frischwassertank einlegen, dass die Batterien nicht nach vorn rutschen können.
7. Die Pole mit den Verbindungskabeln aus dem Einbausatz Batterie verbinden.
8. Die Anschlusskabel an die noch freien Batteriepole (+) und (-) klemmen.
9. Den geräteseitigen Batteriestecker mit den batterieseitigen Batteriestecker verbinden.
10. Den Schmutzwassertank nach unten schwenken.

Batterien ausbauen

⚠ **WARNUNG**

Verletzungsgefahr durch Umkippen des Geräts!

Gerät kann beim Aus- und Einbauen der Batterien Umkippen. Achten Sie beim Aus- und Einbau der Batterien auf den sicheren Stand des Geräts.

1. Den Schlüsselschalter auf "0" stellen und den Schlüssel abziehen.
2. Den Batteriestecker abziehen.
3. Das Schmutzwasser ablassen.
4. Den Schmutzwassertank nach oben schwenken.
5. Das geräteseitige Kabel vom Minuspol der Batterie abklemmen.
6. Die restlichen Kabel von den Batterien abklemmen.
7. **Bei BD 80/100:** Den bzw. die Abstandhalter zwischen den vorderen Batterien und dem Frischwassertank herausnehmen.

8. **Bei Batteriesatz 115 Ah:** Die Zusatzgewichte herausnehmen.
9. Die Batterien herausnehmen.
10. Die verbrauchten Batterien gemäß den geltenden Bestimmungen entsorgen.

Inbetriebnahme

Batterie laden

⚠ **GEFAHR**

Verletzungsgefahr durch Ladegerät!

Elektrischer Schlag durch unsachgemäße Verwendung des Ladegeräts!

Beachten Sie die Netzspannung und die Absicherung auf dem Typenschild des Geräts.

Verwenden Sie das Ladegerät nur in trockenen Räumen mit ausreichender Belüftung.

ACHTUNG

Explosionsgefahr durch Batterie!

Während dem Ladevorgang sammeln sich unter dem Tank Gase an. Schwenken Sie vor dem Laden von wartungsarmen Batterien den Schmutzwassertank nach oben.

ACHTUNG

Beschädigungsgefahr durch unpassendes Ladegerät!

Verbinden Sie das Ladegerät nicht mit dem geräteseitigen Batteriestecker.

Verwenden Sie nur ein zum eingebauten Batterietyp passendes Ladegerät.

Lesen Sie die Betriebsanleitung des Ladegeräteherstellers und beachten Sie insbesondere die Sicherheitshinweise.

Batteriesatz	Kapazität	Ladegerät
2.815-091.0	115 Ah	6.654-367.0
2.815-092.0	170 Ah	6.654-436.0
2.815-101.0	180 Ah	6.654-434.0
2.815-105.0	240 Ah	6.654-437.0
2.815-095.0	285 Ah	6.654-419.0

Die Ladezeit beträgt im Durchschnitt ca. 10-15 Stunden.

Das Gerät kann während des Ladevorgangs nicht benutzt werden.

Hinweis

Das Gerät verfügt über einen Tiefentladungsschutz, d. h., wird das noch zulässige Mindestmaß an Kapazität erreicht, so wird der Bürstenmotor und die Turbine ausgeschaltet.

1. Das Gerät direkt zum Ladegerät fahren, dabei Steigungen vermeiden.
2. Den geräteseitigen Batteriestecker abziehen.

Abbildung I

- ① Batteriestecker, Geräteseite
- ② Batteriestecker, Batterieseite
3. Den batterieseitigen Batteriestecker mit dem Ladegerät verbinden.
4. Den Netzstecker des Ladegeräts in die Steckdose stecken.
5. Den Ladevorgang nach den Angaben in der Betriebsanleitung des Ladegeräts ausführen.
6. Den geräteseitigen Batteriestecker mit dem batterieseitigen Batteriestecker verbinden.

Betrieb

ACHTUNG

Gefahrensituation im Betrieb

Verletzungsgefahr

Lassen Sie bei Gefahr den Sicherheitsschalter los.

Betriebsstoffe einfüllen

Frischwasser einfüllen

1. Den Verschluss des Frischwassertanks öffnen.
2. Das Frischwasser (maximal 50 °C) bis zur Unterkante des Einfüllstutzens einfüllen.

Hinweis: Der Frischwasserschlauch kann während des Befüllens mit dem Schlauchhalter festgeklemmt werden.
3. Den Verschluss des Frischwassertanks schließen.

Hinweise zu Reinigungsmitteln

⚠ **WARNUNG**

Beschädigungsgefahr des Geräts!

Bei Verwendung von ungeeigneten Reinigungsmitteln kann das Gerät beschädigt werden.

Verwenden Sie nur empfohlene Reinigungsmittel. Für andere Reinigungsmittel trägt der Betreiber das erhöhte Risiko hinsichtlich der Betriebssicherheit und der Unfallgefahr.

Verwenden Sie nur Reinigungsmittel, die frei von Lösungsmitteln, Salz- und Flusssäure sind.

Beachten Sie die Sicherheitshinweise auf den Reinigungsmitteln.

Hinweis

Verwenden Sie keine stark schäumenden Reinigungsmittel.

Empfohlene Reinigungsmittel

Anwendung	Reinigungsmittel
Bodenunterhaltsreiniger extra schaumarm mit EU-Ecolabel	CA 50 C
Hochnetzender Universalreiniger	RM 756
Intensiver Alkoholreiniger für Böden- und Oberflächen. Gut geeignet für glänzendes Hartgestein wie z.B. Granit	RM 755
Feinsteinzeugreiniger, tensidfrei	RM 753
Universalentschichter, Linoleum-geeignet	RM 754
Saurer Automaten-Grundreiniger. Geeignet für Sanitärbereiche und Bauschlussreinigungen	RM 751
Industrieunterhaltsreiniger	RM 69
Industriegrundreiniger und alkalischer Entschichter	RM 752
Flächendesinfektionsreiniger	RM 732

Reinigungsmittel

1. Das Reinigungsmittel in den Frischwassertank geben.

Hinweis: Der Deckel für die Einfüllöffnung des Frischwassertanks kann zum Abmessen des Reinigungsmittels verwendet werden. Er ist auf der Innenseite mit einer Skala ausgestattet.

Wassermenge einstellen

1. Die Wassermenge entsprechend der Verschmutzung des Bodenbelags am Regulierknopf einstellen.

Hinweis

Die ersten Reinigungsversuche mit geringer Wassermenge durchführen. Die Wassermenge Schritt für Schritt erhöhen, bis das gewünschte Reinigungsergebnis erreicht ist.

Hinweis

Bei leerem Frischwassertank arbeitet der Reinigungskopf ohne Flüssigkeitszufuhr weiter.

Saugbalken einstellen

Neigung einstellen

Die Neigung muss so eingestellt werden, dass die Sauglippen des Saugbalkens auf der ganzen Länge gleichmäßig auf den Boden gedrückt werden.

1. Die Schraube lösen.

Abbildung N

- ① Schraube
2. Die Neigung des Saugbalkens verstellen.
3. Die Schraube festziehen.

Höhe einstellen

Mit der Höhenverstellung wird die Biegung der Sauglippen beim Kontakt mit dem Boden beeinflusst.

1. Das Gerät ein kurzes Stück vorwärts schieben.
2. Die Biegung der Sauglippen mit unten stehender Abbildung vergleichen.

Abbildung O

- ① Abstandsrolle mit Halter
- ② Unterlegscheibe
- ③ Schraube

3. Die Schraube herausdrehen.
4. So viele Unterlegscheiben zwischen Saugbalken und Abstandsrolle legen, dass die richtige Biegung der Sauglippe entsteht.
5. Die restlichen Unterlegscheiben oberhalb der Abstandsrolle anbringen.
6. Die Schraube eindrehen und festziehen.
7. Den Vorgang an der zweiten Abstandsrolle wiederholen.
8. Das Gerät ein kurzes Stück vorwärts schieben.
9. Die Biegung der Sauglippen auf der gesamten Länge nochmals prüfen.
10. Bei Bedarf den Einstellvorgang wiederholen.

Reinigen

Gerät einschalten

1. Den Schlüsselschalter auf "1" stellen.
Das Display zeigt nacheinander:
 - Den Zeitraum bis zum nächsten Kundendienst
 - Die Software-Version, Bedienteil
 - Den Ladezustand der Batterie und die Zahl der Betriebsstunden

Fahren

Hinweis

Die Fahrtrichtung kann während der Reinigung geändert werden. So kann durch mehrmaliges Vor- und Zurückfahren eine ausgewählte Stelle intensiv gereinigt werden.

1. Den Fahrtrichtungsschalter auf "vorwärts" stellen.

Reinigen

Hinweis

Zur Verbesserung des Absaugergebnisses können die Neigung und die Höhe des Saugbalkens eingestellt werden (siehe Kapitel Saugbalken einstellen).

Hinweis

Ist der Schmutzwassertank voll, schließt der Schwimmer die Saugöffnung und die Saugturbine läuft mit erhöhter Drehzahl. In diesem Fall den Saugbalken anheben und zum Entleeren des Schmutzwassertanks fahren.

1. Den Drehknopf Arbeitsgeschwindigkeit auf den gewünschten Wert drehen.
Die Geschwindigkeit wird während des Einstellens im Display angezeigt. Die Anzeige erfolgt in Prozent der Höchstgeschwindigkeit.
2. Die Wassermenge am Regulierventil einstellen.
3. Den Hebel Saugbalken nach unten drücken.
Der Saugbalken wird abgesenkt.
Die Absaugung startet.
4. Den Hebel Reinigungskopf nach unten drücken, ausrasten und nach oben gehen lassen.
5. Den Sicherheitsschalter zum Schubbügel ziehen.
Der Reinigungskopf startet und das Gerät fährt mit der eingestellten Geschwindigkeit.

Bürstenanpressdruck erhöhen (Nur BD Variante)

1. Den Sicherheitsschalter loslassen.
2. Den Hebel Reinigungskopf mit der Hand anheben und rechts einrasten.

Betrieb beenden

Reinigung beenden

1. Den Sicherheitsschalter loslassen.
2. Den Hebel Reinigungskopf nach unten drücken und rechts einrasten.
3. Eine kurze Strecke weiterfahren.
Das Restwasser wird abgesaugt.
4. Den Saugbalken heben.
Die Absaugung läuft noch 10 Sekunden nach.
5. Den Schlüsselschalter auf "0" stellen.
6. Gegebenenfalls die Batterie laden.

Schmutzwasser ablassen

⚠ **WARNUNG**

Umweltverschmutzung!

Umweltverschmutzung durch die unsachgemäße Entsorgung in Abwässern.

Beachten Sie die örtlichen Vorschriften zur Abwasserbehandlung.

1. Den Ablassschlauch aus der Halterung nehmen und über einer geeigneten Sammeleinrichtung absenken.

Abbildung P

2. Die Dosiereinrichtung zusammendrücken oder knicken.
3. Den Deckel der Dosiereinrichtung öffnen.
4. Das Schmutzwasser ablassen. Die Wassermenge durch Druck oder Knicken regulieren.
5. Den Schmutzwassertank mit klarem Wasser ausspülen.

Frischwasser ablassen

1. Den Schlauch der Füllstandsanzeige abziehen und nach unten schwenken.

Frischwasser schnell ablassen

1. Den Verschluss Frischwassertank abschrauben.
2. Das Frischwasser ablaufen lassen.
3. Den Verschluss Frischwassertank anbringen und festschrauben.
Hinweis: Darauf achten, dass der Schlauchanschluss im Verschluss Frischwassertank nach dem Festschrauben am tiefsten Punkt liegt.

Transport

⚠ **GEFAHR**

Befahren von Steigungen

Verletzungsgefahr

Betreiben Sie das Gerät zum Auf- und Abladen nur auf Steigungen bis zum Maximalwert (siehe Kapitel "Technische Daten").
Fahren Sie langsam.

⚠ **VORSICHT**

Nichtbeachtung des Gewichts

Verletzungs- und Beschädigungsgefahr

Beachten Sie beim Transport das Gewicht des Geräts.
Verladen Sie das Gerät nur mit Unterstützung einer weiteren Person oder unter Verwendung des Fahrtriebs.

1. Den Hebel Reinigungskopf nach unten drücken und rechts einrasten.
2. Den Saugbalken anheben.
3. Den Schlüsselschalter auf "1" stellen.
4. Die Fahrtrichtung am Fahrtrichtungsschalter wählen.
5. Den Sicherheitsschalter zum Schubbügel ziehen.
6. Beim Transport in Fahrzeugen das Gerät nach den gültigen Richtlinien gegen Rutschen und Kippen sichern.

Abbildung Q

7. Zuerst den Spanngurt unter dem Schmutzwassertank anbringen.

Lagerung

⚠ **VORSICHT**

Nichtbeachtung des Gewichts

Verletzungs- und Beschädigungsgefahr

Beachten Sie bei der Lagerung das Gewicht des Geräts.

ACHTUNG

Frost

Zerstörung des Geräts durch gefrierendes Wasser

Entleeren Sie das Gerät vollständig von Wasser.

Bewahren Sie das Gerät an einem frostfreien Ort auf.

- Dieses Gerät darf nur in Innenräumen gelagert werden.
- Vor längerer Lagerdauer die Batterien vollständig aufladen.
- Während der Lagerung die Batterien mindestens monatlich vollständig aufladen.

Pflege und Wartung

⚠ **GEFAHR**

Verletzungsgefahr!

Das Gerät kann sich unerwartet in Bewegung setzen und Verletzungen verursachen.

Stellen Sie vor allen Arbeiten am Gerät den Schlüsselschalter auf "0" und ziehen Sie den Schlüssel ab.

Ziehen Sie den Netzstecker des Ladegeräts.

- Das Schmutzwasser und das Frischwasser ablassen und entsorgen.

Sicherheitsinspektion / Wartungsvertrag

Mit Ihrem Händler können Sie eine regelmäßige Sicherheitsinspektion vereinbaren oder einen Wartungsvertrag abschließen.
Bitte lassen Sie sich beraten.

Wartungsintervalle

Nach jedem Betrieb

ACHTUNG

Beschädigungsgefahr!

Beschädigungsgefahr des Geräts durch unsachgemäße Reinigung.

Spritzen Sie das Gerät nicht mit Wasser ab und verwenden Sie keine aggressiven Reinigungsmittel.

Für die detaillierte Beschreibung der einzelnen Wartungsarbeiten siehe Kapitel *Wartungsarbeiten*.

- Das Schmutzwasser ablassen.
- Den Schmutzwassertank mit klarem Wasser spülen.
- Das Gerät außen mit feuchtem, in milder Waschlauge getränktem Lappen reinigen.
- Das Flusensieb prüfen, bei Bedarf reinigen.
- Das Grobschmutzsieb reinigen.
- Das Grobschmutzsieb reinigen.
- **Nur BR Variante:** Grobschmutzbehälter herausnehmen und leeren.
- **Nur BR Variante:** Wasserverteilerinne reinigen.
- Die Sauglippen säubern, auf Verschleiß prüfen, bei Bedarf Höhe nachstellen oder ersetzen.
- Die Scheibenbürsten auf Verschleiß prüfen, bei Bedarf ersetzen.
- Die Batterie laden.
 - Ist der Ladezustand unter 50%, die Batterie vollständig und ohne Unterbrechung laden.
 - Ist der Ladezustand über 50%, die Batterie nur laden, wenn bei der nächsten Benutzung die volle Betriebsdauer benötigt wird.

Wöchentlich

- Bei häufigem Betrieb die Batterie mindestens einmal wöchentlich vollständig und ohne Unterbrechung aufladen.

Monatlich

Für die detaillierte Beschreibung der einzelnen Wartungsarbeiten siehe Kapitel *Wartungsarbeiten*.

1. Den Frischwassertank leeren und die Ablagerungen ausspülen.
2. Den Filter Frischwasser reinigen.
3. Den Schwimmer und das Flusensieb reinigen.
4. Die Batteriepole auf Oxidation prüfen, bei Bedarf abbürsten.
Auf festen Sitz der Verbindungskabel achten.
5. Die Dichtungen zwischen dem Schmutzwassertank und dem Deckel reinigen und auf Dichtigkeit prüfen, bei Bedarf ersetzen.
6. Bei nicht-wartungsfreien Batterien, die Säuredichte der Zellen prüfen.
7. Bei längerer Stillstandszeit das Gerät mit vollständig aufgeladenen Batterien abstellen. Die Batterie mindestens monatlich vollständig aufladen.

Jährlich

- Die vorgeschriebene Inspektion durch den Kundendienst durchführen lassen.

Wartungsarbeiten

Sauglippen wenden oder ersetzen

Sind die Sauglippen bis zur Verschleißmarke abgenutzt, müssen sie gewendet oder ersetzt werden.

Abbildung R

- ① Verschleißmarke
- ② Sauglippe

1. Den Saugbalken abnehmen.
2. Die Sterngriffe herausschrauben.

Abbildung S

3. Die Kunststoffteile abziehen.
4. Die Sauglippen abziehen.
5. Die gewendeten oder neuen Sauglippen einschieben.
6. Die Kunststoffteile aufschieben.
7. Die Sterngriffe einschrauben und festziehen.

Filter Frischwasser reinigen

1. Das Frischwasser ablassen (siehe Kapitel *Frischwasser ablassen*).
2. Den Verschluss des Frischwassertanks abschrauben.

Abbildung U

- ① Verschluss Frischwassertank
- ② Filter Frischwasser
3. Den Filter Frischwasser herausziehen und mit klarem Wasser abspülen.
4. Den Filter Frischwasser einsetzen.
5. Den Verschluss des Frischwassertanks anbringen.

Hinweis: Darauf achten, dass der Schlauchanschluss im Verschluss Frischwassertank nach dem Festschrauben am tiefsten Punkt liegt.

Grobschmutzsieb reinigen

1. Den Deckel des Schmutzwassertanks öffnen.

Abbildung T

- ① Grobschmutzsieb
2. Das Grobschmutzsieb nach oben abziehen.
3. Das Grobschmutzsieb unter fließendem Wasser abspülen.
4. Das Grobschmutzsieb in den Schmutzwassertank einsetzen.

Schwimmer und Flusensieb reinigen

1. Den Deckel des Schmutzwassertanks öffnen.

Abbildung V

- ① Rasthaken
- ② Schwimmer
- ③ Flusensieb
- ④ Schwimmergehäuse

2. Die Rasthaken lösen.
3. Das Schwimmergehäuse nach unten abziehen.
4. Den Schwimmer aus dem Schwimmergehäuse nehmen und reinigen.
5. Das Flusensieb abnehmen und reinigen.
6. Alle Teile in umgekehrter Reihenfolge zusammenbauen.

Scheibenbürsten ersetzen

1. Den Reinigungskopf anheben.
2. Das Pedal Bürstenwechsel über den Widerstand hinaus nach unten drücken.

Abbildung W

- ① Pedal Bürstenwechsel
3. Die 1. Scheibenbürste seitlich unter dem Reinigungskopf herausziehen.
4. Die neue Scheibenbürste unter den Reinigungskopf halten, nach oben drücken und einrasten.
5. Den Vorgang für die 2. Scheibenbürste wiederholen.

Bürstenwalzen ersetzen

1. Den Reinigungskopf anheben.
2. Den Griff Bürstenwechsel herausziehen.

Abbildung Y

- ① Griff Bürstenwechsel
- ② Lagerdeckel mit Abstreiflippe
- ③ Bürstenwalze
3. Den Lagerdeckel samt Abstreiflippe abnehmen.
4. Die Bürstenwalze herausziehen.
5. Die neue Bürstenwalze einsetzen und auf dem Mitnehmer zentrieren.
6. Den Lagerdeckel mit Abstreiflippe anbringen.

Hinweis

Stellen Sie sicher, dass die Bürstenwalze auf Aufnahmedorn sitzt und nicht unterhalb.

7. Den Griff Bürstenwechsel nach oben schwenken und einrasten.
8. Den Vorgang auf der gegenüberliegenden Seite wiederholen.

Wasserverteilleiste reinigen

Abbildung X

- ① Wasserverteilleiste
- ② Entriegelung
1. Entriegelung in Pfeilrichtung drücken und festhalten.
2. Wasserverteilleiste nach vorne schwenken.
3. Wasserverteilleiste in Längsrichtung herausziehen.
4. Wasserverteilleiste reinigen.
5. Wasserverteilleiste wieder in den Reinigungskopf einsetzen und die Verriegelung einrasten.

Hilfe bei Störungen

⚠ GEFÄHR

Verletzungsgefahr!

Das Gerät kann sich unerwartet in Bewegung setzen und Verletzungen verursachen.

Stellen Sie vor allen Arbeiten am Gerät den Schlüsselschalter auf "0" und ziehen Sie den Schlüssel ab.

Ziehen Sie den Netzstecker des Ladegeräts.

- Das Schmutzwasser und das Frischwasser ablassen und entsorgen.
- Bei Störungen, die mit Hilfe dieser Tabelle nicht behoben werden können, den Kundendienst rufen.

Störung	Behebung
Das Gerät lässt sich nicht starten	<ol style="list-style-type: none"> 1. Den Schlüsselschalter auf "1" stellen. 2. Den Not-Aus-Taster auf dem Bedienfeld durch Drehen entriegeln. (Hinweis: nicht alle Geräteversionen sind mit einem Not-Aus-Taster ausgestattet.) 3. Den Sicherheitsschalter betätigen. 4. Den Batteriestecker einstecken. 5. Die Batterien prüfen, ggf. laden. 6. Prüfen, ob die Batteriepole angeschlossen sind.
Die Wassermenge ist nicht ausreichend	<ol style="list-style-type: none"> 1. Den Füllstand des Frischwassers prüfen, ggf. den Tank füllen. 2. Die Wassermenge am Regulierknopf Wassermenge erhöhen. 3. Wasserverteilleiste am Reinigungskopf abziehen und Wasserkanal reinigen (nur BR-Variante). 4. Den Filter Frischwasser reinigen. 5. Die Schläuche auf Verstopfung prüfen, ggf. reinigen.

Störung	Behebung
Die Saugleistung ist zu gering	<ol style="list-style-type: none"> 1. Das Gerät abstellen und das Schmutzwasser ablassen. 2. Die Dichtungen zwischen dem Schmutzwassertank und dem Deckel reinigen und auf Dichtheit prüfen, ggf. ersetzen. 3. Prüfen, ob der Saugschlauch korrekt mit dem Schmutzwassertank verbunden ist. 4. Das Flusensieb auf Verschmutzung prüfen, ggf. reinigen. 5. Die Sauglippen am Saugbalken reinigen, ggf. wenden oder ersetzen. 6. Prüfen ob der Deckel am Schmutzwasser-Ablassschlauch geschlossen ist. 7. Die Einstellung des Saugbalkens prüfen. 8. Den Saugschlauch auf Verstopfung prüfen, ggf. reinigen. Beim wieder Einsetzen des Saugschlauchs muss sich die weiße Markierung des Schlauchs an der Halteklammer liegen. 9. Den Saugschlauch auf Dichtheit prüfen, ggf. ersetzen.
Das Reinigungsergebnis ist ungenügend	<ol style="list-style-type: none"> 1. Die Geschwindigkeit verringern. 2. Die Bürsten auf Verschleiß prüfen, ggf. ersetzen. 3. Den Bürstentyp und das Reinigungsmittel auf Eignung prüfen.
Die Saugturbine läuft mit erhöhter Drehzahl	<ol style="list-style-type: none"> 1. Das Schmutzwasser ablassen. 2. Den Schwimmer reinigen. 3. Das Flusensieb prüfen, ggf. reinigen. 4. Den Saugschlauch auf Verstopfung prüfen, ggf. reinigen. 5. Den Saugbalken auf Verstopfung prüfen, ggf. Verstopfung beseitigen
Die Bürste dreht sich nicht	<ol style="list-style-type: none"> 1. Prüfen, ob ein Fremdkörper die Bürste blockiert, ggf. den Fremdkörper entfernen.
Das Gerät vibriert beim Reinigen	<ol style="list-style-type: none"> 1. Eine weichere Bürste verwenden.

Zubehör BD-Variante

Bezeichnung	BD 70/75 Teile-Nr.	BD 80/100 Teile-Nr.	Beschreibung
Scheibenbürste, weiß (sehr weich)	4.905-011.0	4.905-030.0	Zur Reinigung von gering verschmutzten oder empfindlichen Böden
Scheibenbürste, natur (weich)	4.905-012.0	4.905-031.0	Aus Naturfasern zum Cleanern und Polieren
Scheibenbürste, rot (mittel, Standard)	4.905-010.0	4.905-000.0	Zum Einsatz bei allen gängigen Reinigungsaufgaben
Scheibenbürste, schwarz (hart)	4.905-013.0	4.905-032.0	Für starke Verschmutzung und zur Grundreinigung, nur für unempfindliche Beläge
Pad-Treibteller	4.762-590.0	4.762-447.0	Zur Reinigung mit Pads, mit Schnellwechselkupplung und Centerlock
Pad, weiß	–	6.371-331.0	Zum Polieren von Böden
Pad, rot (mittel weich)	6.369-003.0	6.371-147.0	Zur Reinigung und zum Cleanern aller Böden
Pad, grün (mittel hart)	6.369-002.0	6.371-148.0	Zur Reinigung von stark verschmutzten Böden und zur Grundreinigung
Pad, schwarz (hart)	6.369-001.0	6.371-169.0	Bei hartnäckigen Verschmutzungen und zur Grundreinigung
Pad, braun (SPP)	2.639-290.0	2.639-288.0	Zur Pflegefilmsanierung von harten und elastischen Oberflächen

Zubehör BR-Variante

Bezeichnung	BR 75/75 Teile-Nr.	BR 85/100 Teile-Nr.	Beschreibung
Bürstenwalze, weiß	6.907-771.0	6.907-772.0	Zum Polieren und zur Unterhaltsreinigung empfindlicher Böden.
Bürstenwalze, rot	4.035-605.0	4.035-606-0	Zur Unterhaltsreinigung auch stärker verschmutzter Böden.
Bürstenwalze, orange	6.907-730.0	6.907-734.0	Zum Schrubben von Strukturböden (Sicherheitsfliesen usw.).
Bürstenwalze, grün	6.907-732.0	6.907-735.0	Zur Grundreinigung stark verschmutzter Böden und zur Entschichtung (z. B. Wachse, Acrylate)
Bürstenwalze, schwarz	6.907-732.0	6.907-736.0	Zur Grundreinigung stark verschmutzter Böden und zur Entschichtung (z. B. Wachse, Acrylate)
Padwalzenwelle	4.762-627.0	4.762-628.0	Zur Aufnahme von Walzenpads.
Mikrofaserwalze	4.114-007.0	4.114-008.0	Zur Unterhaltsreinigung glatter Böden.

Zubehör BD- und BR-Varianten

Bezeichnung	BD 70/75 W Classic Bp Retail Teile-Nr.	BD 70/75 + BR 75/75 Teile-Nr.	BD 80/100 + BR 85/100 Teile-Nr.	Beschreibung
Saugbalken, 950 mm, gebogen	4.777-111.0	–	–	Bei schmaler Durchfahrtsbreite
Saugbalken, 1030 mm, gebogen	–	4.777-108.0	–	Standard
Saugbalken, 1160 mm, gebogen	–	–	4.777-102.0	Standard
Sauglippenset, Naturkautschuk	4.037-174.0	4.037-144.0	4.037-138.0	Standard
Sauglippenset, PU	4.037-173.0	4.037-145.0	4.037-140.0	Ölfest
Sauglippenset, Linatex	4.037-175.0	4.181-011.0	4.181-006.0	Reißfest

Technische Daten

		BD 70/75 W Classic Bp	BR 75/75 W Classic Bp	BD 80/100 W Classic Bp	BR 85/100 W Classic Bp
Leistungsdaten Gerät					
Nennspannung	V	24	24	24	24
Batteriekapazität	Ah (5 h)	115 / 170 / 180	170 / 180	170 / 180 / 240 / 285	170 / 180 / 240 / 285
Mittlere Leistungsaufnahme	W	1270	800	1320	1150
Leistung Fahrmotor	W	250	250	300	300
Leistung Saugturbine	W	500	500	500	500
Leistung Bürstenantrieb	W	2 x 500	2 x 600	2 x 500	2 x 750
Theoretische Flächenleistung	m ² /h	3500	3.750	4000	4.250
Volumen Frischwassertank	l	75	75	100	100
Volumen Schmutzwassertank	l	75	75	100	100
Wassertemperatur max.	°C	50	50	50	50
Wasserdruck max.	bar	0,06	0,06	0,06	0,06
Gangwendebreite	mm	1550	1550	1650	1650
Steigung Arbeitsbereich max.	%	2	2	2	2
Saugen					
Saugleistung, Luftmenge	l/s	24	24	24	24
Saugleistung, Unterdruck	kPa (mbar)	16 (160)	16 (160)	16 (160)	16 (160)
Reinigungsbürsten					
Arbeitsbreite	mm	700	750	800	850
Bürstendurchmesser	mm	356	105	410	105
Bürstendrehzahl	1/min	140	1200	140	1200
Bürstenanpressdruck	N	300 / 500	400	400 / 680	400
Bürstenlänge	mm		700		800
Maße und Gewichte					
Zulässiges Gesamtgewicht	kg	325	330	435	440
Leergewicht (Transportgewicht)	kg	251	225	325	340
Abmessungen Batteriefach	mm	575 x 380	575 x 380	622 x 384	622 x 384
Ermittelte Werte gemäß EN 60335-2-72					
Gesamt-Vibrationswert	m/s ²	<2,5	<2,5	<2,5	<2,5
Unsicherheit K	dB(A)	0,2	0,2	0,2	0,2
Schalldruckpegel L _{pA}	dB(A)	65	65	65	65
Unsicherheit K _{pA}	dB(A)	2	2	2	2
Schalleistungspegel L _{WA} + Unsicherheit K _{WA}	dB(A)	81	81	81	81

Technische Änderungen vorbehalten.

EU-Konformitätserklärung

Hiermit erklären wir, dass die nachfolgend bezeichnete Maschine aufgrund ihrer Konzipierung und Bauart sowie in der von uns in Verkehr gebrachten Ausführung den einschlägigen grundlegenden Sicherheits- und Gesundheitsanforderungen der EU-Richtlinien entspricht. Bei einer nicht mit uns abgestimmten Änderung der Maschine verliert diese Erklärung ihre Gültigkeit.

Produkt: Bodenreiniger
Typ: 1.127-xxx, 1.515-xxx

Einschlägige EU-Richtlinien

2006/42/EG (+2009/127/EG)
2014/30/EU
2014/53/EU (TCU)

Angewandte harmonisierte Normen

EN 60335-1
EN 60335-2-72
EN 55012: 2007 + A1: 2009
EN 61000-6-2: 2005
EN 62233: 2008

TCU

EN 301 511 V12.5.1
EN 300 440 V2.1.1
EN 300 328 V2.2.2
EN 300 330 V2.1.1

Angewandte nationale Normen

- Die Unterzeichnenden handeln im Auftrag und mit Vollmacht des Vorstands.



H. Jenner
Chairman of the Board of Management



S. Reiser
Director Regulatory Affairs & Certification



Dokumentationsbevollmächtigter:

S. Reiser
Alfred Kärcher SE & Co. KG
Alfred-Kärcher-Str. 28 - 40
71364 Winnenden (Germany)
Tel.: +49 7195 14-0
Fax: +49 7195 14-2212
Winnenden, 2021/02/01

Contents

General notes	15
Function	15
Intended use	15
Environmental protection	15
Warranty	15
Accessories and spare parts	15
Scope of delivery	15
Safety instructions	15
Description of the unit	16
Installation	17
Initial startup	18
Operation	18
Transport	19
Storage	20
Care and maintenance	20
Troubleshooting guide	21
Accessories BD variant	22
Accessories BR variant	22
Accessories BD and BR variants	22
Technical data	22
Declaration of Conformity	23

General notes

  Read these original operating instructions and the enclosed safety instructions before using the device for the first time. Proceed accordingly.

Keep both books for future reference or for future owners.

Function

This scouring and vacuum machine is used for wet cleaning of level floors.

The device can be adjusted to suit the respective cleaning task by setting the water volume and detergent volume appropriately. The detergent dosing is adjusted via the amount added to the tank. The working width and the capacity of the fresh and waste water tanks (see chapter " *Technical data* ") enable effective cleaning with a long working time. The device has a drive motor.

Note

The device can be equipped with various accessories to suit the respective cleaning task. Request a copy of our catalogue or visit our Internet website at www.kaercher.com.

Intended use

This device is suitable for commercial and industrial use, e.g. in hotels, schools, hospitals, factories, shops, offices, and rental companies. Use the device only in accordance with the information in these operating instructions.

- The device may only be used for cleaning smooth surfaces that are insensitive to water and polishing.
- The device is not suitable for cleaning frozen floors (e.g. in cold stores).
- The device is not suitable for use in potentially explosive environments.
- The device is approved for operation on surfaces with a maximum slope (see chapter *Technical data*).

Environmental protection

 The packing materials can be recycled. Please dispose of packaging in accordance with the environmental regulations.

 Electrical and electronic devices contain valuable, recyclable materials and often components such as batteries, rechargeable batteries or oil, which - if handled or disposed of incorrectly - can pose a potential danger to human health and the environment. However, these components are required for the correct operation of the device. Devices marked by this symbol are not allowed to be disposed of together with the household rubbish.

Notes on the content materials (REACH)

Current information on content materials can be found at: www.kaercher.de/REACH

Warranty

The warranty conditions issued by our sales company responsible apply in all countries. We shall remedy possible malfunctions on your device within the warranty period free of cost, provided that a material or manufacturing defect is the cause. In a warranty case, please contact your dealer (with the purchase receipt) or the next authorised customer service site. (See overleaf for the address)

Accessories and spare parts

Only use original accessories and original spare parts. They ensure that the appliance will run fault-free and safely. Information on accessories and spare parts can be found at www.kaercher.com.

Scope of delivery

Check the contents for completeness when unpacking. If any accessories are missing or in the event of any shipping damage, please notify your dealer.

Safety instructions

Before using the device for the first time, read and observe these operating instructions and the accompanying brochure: Safety information for brush cleaning units spray retraction devices, No. 5.956-251.0.

The device is approved for operation on surfaces with a specified limited slope (see Chapter *Technical data*).

⚠ WARNING

Risk of injury!

Device may tip over on sloping surfaces.

Do not operate the device on sloping surfaces.

The device may only be operated when the hood and all covers are closed.

Safety devices

⚠ CAUTION

Missing or modified safety devices!

Safety devices are provided for your own protection.

Do not bypass, remove or render ineffective any safety devices.

Safety switch



The device switches off when the safety switch is released.





Key-operated switch

Pulling the key out of the key-operated switch secures the device against unauthorised use.

Warning symbols

Observe the following warnings when handling the batteries:

	Observe notes in the instructions for the battery, on the battery and in these operating instructions.
	Wear eye protection.
	Keep acids and batteries away from children.
	Risk of explosion
	Fire, sparks, open flames and smoking are prohibited.
	Risk of acid burns

	First aid.
	Warning
	Disposal
	Do not throw batteries in the bin.

Description of the unit

Overview of front side

Illustration A

- ① Push handle
- ② Safety switch
- ③ Waste water tank cap
- ④ Homebase retaining rail
- ⑤ Waste water tank
- ⑥ ** Battery
- ⑦ Fresh water filter
- ⑧ Fresh water tank lock
- ⑨ Pedal for brush replacement
- ⑩ Disc brush
- ⑪ Fresh water tank
- ⑫ Hose holder
- ⑬ Fresh water tank filling hole

** Not in scope of delivery

Overview of rear

Illustration B

- ① Waste water drain hose with dosing unit
- ② Cleaning head
- ③ Pedal for brush replacement
- ④ Suction hose
- ⑤ Suction bar inclination adjustment
- ⑥ Wing nuts for fastening the suction bar
- ⑦ Suction bar height adjustment
- ⑧ Suction bar
- ⑨ Fresh water filling level indicator
Fresh water drain hose
- ⑩ Cleaning head lever
- ⑪ Water volume regulation knob
- ⑫ Suction bar lever
- ⑬ Battery plug connector
- ⑭ Key-operated switch
- ⑮ Display
- ⑯ Working speed rotary knob
- ⑰ Driving direction switch

Overview of R head

Illustration D

- ① R head
- ② Scraper roll
- ③ Water distribution strip
- ④ Side skirt
- ⑤ Sweep bin

Overview of waste water tank

Illustration E

- ① Coarse dirt filter
- ② Fluff filter
- ③ Float

Type plate













Illustration C

- ① Type plate

Colour coding

- Control elements for the cleaning process are yellow.
- Control elements for maintenance and servicing are light grey.

Symbols on the appliance

	Fresh water tank drain opening
	Waste water tank drain opening
	Increased cleaning head contact pressure
	Battery access
	Fresh water tank filling level (50%)
	Insert the charger plug here
	Lashing point
	* Mop holder
	ATTENTION Incorrect socket <i>Risk of damage</i> DO NOT insert the charger plug here
	Normal cleaning head contact pressure
	Raise the cleaning head
	Pedal for raising/lowering the cleaning head
	Brush replacement pedal

* optional

Installation

Unloading

1. Remove the carton.
2. Remove the straps.
3. Remove the wooden blocks fastened to the pallet by screws.
4. Using the 3 upper reinforcing boards of the carton packaging and the securing board screwed laterally on the pallet, place a ramp in front of the pallet and secure it using board pallet screws.

Illustration F

Illustration G

- ① Securing board
 - ② Beam
 - ③ Reinforcing board
5. Push the beam which has been unscrewed from the pallet under the ramp for support and screw into place.
 6. Press the cleaning head lever down and latch it in place.
 7. **Only for BD 80/100 and BR 85/100:** Press the brake lever down.

Illustration H

- ① Brake lever

Note

For BD 70/75 and BR 75/75, there is no brake. Releasing the brake is not necessary with this device.

8. Pull the device backwards off the pallet.
9. **Only for BD 80/100 and BR 85/100:** Press the brake lever up.

Installing the suction bar

1. Insert the suction bar in the suction bar mount.

Illustration J

2. Tighten the wing nuts.
3. Fit the suction hose.

Batteries

Recommended battery sets BD 70/75 and BR 75/75

Description	Order no.	Volume (m ³)*	Airflow (m ³ /h)**
Only BD 70/75 W 115 Ah - maintenance-free	2.815-091.0 ¹⁾	1.98	0.792
170 Ah - maintenance-free	2.815-092.0 ²⁾	2.31	0.924
180 Ah - maintenance-free	2.815-101.0 ³⁾	4.785	1.914

* Minimum volume of the battery charging room

** Minimum airflow between battery charging room and environment

For initial installation, an additional battery installation kit is required:

- 1 2638-198.0
- 2 2638-162.0
- 3 2638-106.0

Recommended battery sets BD 80/100 and BR 85/100

Description	Order no.	Volume (m ³)*	Airflow (m ³ /h)**
170 Ah - maintenance-free	2.815-092.0 ¹⁾	2.31	0.924
180 Ah - maintenance-free	2.815-101.0 ²⁾	4.785	1.914
240 Ah - maintenance-free	2.815-102.0 ²⁾	6.27	2.508
285 Ah - maintenance-free	2.815-095.0 ³⁾	11.88	4.752

* Minimum volume of the battery charging room

** Minimum airflow between battery charging room and environment

For initial installation, an additional battery installation kit is required:

- 1 2638-162.0
- 2 2638-106.0
- 3 2638-197.0

Low-maintenance batteries (wet batteries)

⚠ DANGER

Danger of burns due to acid leakage!

Only fill the battery with water when it is discharged.

When handling battery acid, use safety goggles and immediately rinse out any acid splashes on the skin or clothing with water.

ATTENTION

Risk of damage to the batteries!

Using water with additives will void the battery's warranty.

Top up the batteries using only distilled or desalinated water (EN 50272-T3).

Do not use any foreign additives or touch-up agents.

1. Add distilled water one hour before the charging process comes to an end. Observe the correct acid level according to the battery label.

All cells must produce gas at the end of the charging process.

Maintenance-free batteries (AGM and gel batteries)

ATTENTION

Risk of damage from AGM and gel batteries!

Opening or drilling the battery housing will damage an AGM or gel battery. It must then be replaced.

Do not open the battery housing and do not drill any holes.

Do not cover the pressure relief valve and do not change it.

1. Only charge AGM and gel batteries using the specified chargers, see chapter: *Charging the battery*.

Installing and connecting batteries

⚠ WARNING

Risk of injury due to the device tipping over!

Device may tip over when removing and installing batteries.

Ensure that the device is positioned stably when removing and installing the batteries.

ATTENTION

Risk of damage to the control electronics!

The control electronics can be destroyed by reversing the polarity of the battery connections.

Take care to ensure the correct polarity when connecting the batteries.

⚠ WARNING

Danger to life from fire or explosion if batteries are deeply discharged!

Incorrect charging of deeply discharged batteries can cause a fire.

Do not start the device if the battery is deeply discharged.

Make sure that the battery is charged before starting the system.

1. Drain the waste water.
2. Pivot the waste water tank upwards.
3. Place the battery in the device as shown. **Important:** Push the batteries all the way back!

BD 80/100 and BR 85/100

Illustration K

170 Ah, 2.815-092.0

180 Ah, 2.815-101.0

240 Ah, 2.815-105.0

285 Ah, 2.815-095.0

- ① Spacers

Illustration L

BD 70/75 and BR 75/75

115 Ah, 2.815-091.0

170 Ah, 2.815-092.0

180 Ah, 2.815-101.0

- ① Spacers
- ② Battery holder
- ③ Additional weights

4. Insert a spacer between the right batteries and the fresh water tank,
 - a **for 115 Ah battery set:** 1 piece lengthwise flat.
 - b **for battery sets other than 115 Ah:** 2 pieces lengthwise upright on top of each other.
5. **For BD 70/75 with 115 Ah battery set:** Insert the 4 additional weights.
6. Attach the battery fastener, to do so
 - a **for BD 70/75:** Install the 2 battery holders and **for 115 Ah:** Tighten at the left and middle threaded holes. **For BR 75/75 and BD 70/75: 170 Ah / 180 Ah:** Tighten at the right and middle threaded holes.
 - b **For BD 80/100 and BR 85/100:** Insert one or two spacers flat lengthwise or vertically between the front batteries and the fresh water tank so that the batteries cannot slip forward.
7. Connect the poles to the connection cables from the battery installation kit.
8. Clamp the connecting cables on the (+) and (-) battery terminals that are still free.
9. Connect the device-side battery connector to the battery-side battery connector.
10. Pivot the waste water tank downwards.

Removing the batteries

⚠ **WARNING**

Risk of injury due to the device tipping over!

Device may tip over when removing and installing batteries.

Ensure that the device is positioned stably when removing and installing the batteries.

1. Turn the key-operated switch to "0" and remove the key.
2. Disconnect the battery plug.
3. Drain the waste water.
4. Pivot the waste water tank upwards.
5. Disconnect the device-end cable from the negative terminal of the battery.
6. Disconnect the remaining cables from the batteries.
7. **For BD 80/100:** Remove the spacer(s) between the front batteries and the fresh water tank.
8. **For 115 Ah battery set:** Take out the additional weights.
9. Remove the batteries.
10. Dispose of the used batteries in accordance with statutory provisions.

Initial startup

Charging the battery

⚠ **DANGER**

Risk of injury from charger!

Electric shock due to improper use of the charger!

Adhere to the mains voltage and fuse values specified on the device type plate.

Only use the charger in dry rooms with sufficient ventilation.

ATTENTION

Danger of explosion due to battery!

Gases accumulate under the tank during the charging process.

Pivot the waste water tank upwards before charging low-maintenance batteries.

ATTENTION

Risk of damage due to unsuitable charger!

Do not connect the charger to the device-side battery connector.

Use only a charger suitable for the type of battery installed.

Read the operating instructions of the charger manufacturer and observe the safety instructions in particular.

Battery set	Capacity	Charger
2.815-091.0	115 Ah	6654-367.0
2815-092.0	170 Ah	6654-436.0
2815-101.0	180 Ah	6654-434.0
2815-105.0	240 Ah	6654-437.0
2815-095.0	285 Ah	6654-419.0

The average charging time is approx. 10-15 hours.

The device cannot be used during the charging process.

Note

The device has deep discharge protection, i.e. the brush motor and turbine are switched off automatically when the permitted minimum capacity level is reached.

1. Drive the device directly to the charger and do not drive on slopes.
2. Pull out the device-side battery connector.

Illustration I

- ① Battery plug, device side
- ② Battery plug, battery side
3. Connect the battery-side battery connector to the charger.
4. Plug the mains plug of the charger into the socket.
5. Carry out the charging process in accordance with the operating instructions for the charger.
6. Connect the device-side battery connector to the battery-side battery connector.

Operation

ATTENTION

Risks during operation

Danger of injury

Release the safety switch in the case of danger.

Filling with operating materials

Filling fresh water

1. Open the fresh water tank cap.
2. Fill fresh water (max. 50 °C) to the lower edge of the filling nozzle.

Note: The fresh water hose can be clamped with the hose holder during filling.
3. Close the fresh water tank lock.

Notes on detergents

⚠ **WARNING**

Risk of damage to the device!

If unsuitable detergents are used, the device may get damaged. Use only recommended detergents. The operator carries all increased risks relating to operational safety and increased risk of accidents if using other detergents.

Use only detergents free of solvents, salt and hydrofluoric acid. Adhere to the safety instructions stated on the detergent packaging.

Note

Do not use heavily foaming detergent.

Recommended detergents

Application	Detergent
Floor maintenance cleaner extra low foaming with EU Ecolabel	APPROX. 50 C
Highly wetting universal cleaner	RM 756
Intensive alcohol cleaner for floors and surfaces. Well-suited for hard rock such as granite	RM 755
Fine stone cleaner, surfactant-free	RM 753
Universal decoater, suitable for linoleum	RM 754
Acidic vending machine basic cleaner. Suitable for sanitary areas and construction cleaning	RM 751
Industrial maintenance cleaner	RM 69
Industrial basic cleaner and alkaline decoater	RM 752
Surface disinfectant cleaner	RM 732

Detergent

1. Fill the detergent into the fresh water tank.

Note: The cap for the fresh water tank filling hole can be used for measuring the correct quantity of detergent. It has a measuring scale marked on the inner side.

Adjusting the water volume

1. Adjust the water volume via the regulating knob to suit the degree of soiling of the floor covering.

Note

Perform initial cleaning tests with a low water volume. Increase the water volume step by step until achieving the desired cleaning result.

Note

The cleaning head continues operating without a liquid supply if the fresh water tank is empty.

Adjusting the suction bar

Adjusting the inclination

The inclination must be adjusted so that the suction lips of the suction bar make even contact with the floor over the entire length of the suction bar.

1. Loosen the screw.

Illustration N

- ① Screw
2. Adjust the inclination of the suction bar.
3. Tighten the screw.

Adjusting the height

The height adjustment affects the bending of the suction lips on contact with the floor.

1. Push the device a small distance forwards.
2. Compare the bending of the suction lips with the figure below.

Illustration O

- ① Spacer roller with holder
- ② Washer
- ③ Screw
3. Unscrew the screw.
4. Insert a sufficient number of washers between the suction bar and spacer roller to create the correct bending of the suction lip.
5. Fit the remaining unused washers above the spacer roller.
6. Screw in and tighten the screw.
7. Repeat the entire procedure at the second spacer roller.
8. Push the device a small distance forwards.
9. Check the bending of the suction lips over the entire length.
10. Repeat the adjustment procedure if necessary.

Cleaning

Switching on the device

1. Turn the key-operated switch to "1".
The display shows the following one after the other:
 - Period of time until the next after-sales Customer Service
 - Software version, control panel
 - Charging state of the battery and number of operating hours

Driving

Note

The direction of travel can be changed during the cleaning operation. This way, a certain position can be intensively cleaned by driving back and forth several times.

1. Set the driving direction switch to "forward".

Cleaning

Note

The inclination and height of the suction bar can be adjusted to improve the vacuuming results (see chapter *Adjusting the suction bar*).

Note

When the waste water tank is full, the float switch closes the suction opening and the suction turbine runs at a higher speed. In this case, raise the suction bar and drive to the location for emptying the waste water tank.

1. Turn the working speed rotary knob to the desired value.
The speed is shown on the display during the adjustment. The display is shown in percentage of the maximum speed.
2. Set the water volume at the regulating valve.

3. Press the suction bar lever downwards.
The suction bar lowers.
Vacuuming begins.
4. Press the cleaning head lever downwards, unlatch it and allow it to move upwards.
5. Pull the safety switch towards the push handle.
The cleaning head starts up and the device moves at the set speed.

Increasing brush contact pressure (BD variant only)

1. Let go of the safety switch.
2. Lift the cleaning head lever up with your hand and latch it towards the right.

Finishing operation

Finishing cleaning

1. Let go of the safety switch.
2. Press the cleaning head lever down and latch it in place.
3. Continue moving a short distance.
The residual water is vacuumed up.
4. Lift the suction bar.
The suction continues to run for 10 seconds.
5. Turn the key-operated switch to "0".
6. Charge the battery if necessary.

Draining the waste water

⚠ WARNING

Environmental pollution!

Environmental pollution due to improper disposal in waste water. Observe the local waste water treatment regulations.

1. Remove the drain hose from the support and lower it over a suitable collecting device.

Illustration P

2. Press the dosing unit together or kink the hose.
3. Open the dosing unit cover.
4. Drain the waste water. Regulate the water volume by pressing or kinking.
5. Rinse the waste water tank with clear water.

Draining fresh water

1. Pull off the filling level indicator hose and swivel it down.

Quickly draining fresh water

1. Unscrew the fresh water tank cap.
2. Allow the fresh water to drain away.
3. Fit the fresh water tank cap and screw into place.

Note: Take care to ensure that the hose connection in the fresh water tank cap is positioned at the lowest point in the tank after screwing the cap in place.

Transport

⚠ DANGER

Driving on slopes

Risk of injury

Observe the maximum permissible inclination when driving the device on slopes for loading and unloading purposes (see chapter "Technical data").

Drive slowly.

⚠ CAUTION

Failure to observe the weight

Risk of injury and damage

Be aware of the weight of the device during transport.

Only load the device with the assistance of another person or by using the drive.

1. Press the cleaning head lever down and latch it in place.
2. Raise the suction bar.
3. Turn the key-operated switch to "1".
4. Select the travel direction at the travel direction switch.
5. Pull the safety switch towards the push handle.
6. When transporting in vehicles, secure the device against slipping and tipping over according to the applicable guidelines.

Illustration Q

7. First fit the strap under the waste water tank.

Storage

⚠ CAUTION

Failure to observe the weight

Risk of injury and damage

Be aware of the weight of the device during storage.

ATTENTION

Frost

Destruction of the device through freezing water

Drain all water from the device.

Store the device in a frost-free location.

- This device may only be stored indoors.
- Fully charge the batteries before storing them for a long period.
- Fully charge the batteries at least every month during storage.

Care and maintenance

⚠ DANGER

Risk of injury!

The device may start moving unexpectedly and cause injury.

Turn the key-operated switch to "0" and remove the key before performing any work on the device.

Pull out the charger mains plug.

- Drain and dispose of the waste water and fresh water.

Safety inspection/maintenance contract

You can agree on regular safety inspections or close a maintenance contract with your dealer. Please seek advice on this.

Maintenance intervals

Each time after use

ATTENTION

Risk of damage!

Risk of damage to the device due to improper cleaning.

Do not spray the device with water and do not use aggressive detergents.

A detailed description of the individual maintenance work is provided in Chapter *Maintenance work*.

- Drain the waste water.
- Rinse the waste water tank with clear water.
- Clean the exterior of the device using a damp cloth, wetted with a mild washing lye.
- Check the fluff filter and clean if required.
- Clean the coarse dirt filter.
- Clean the coarse dirt filter.
- **Only BR variants:** Remove and empty the coarse dirt receptacle.
- **Only BR variants:** Clean the water distribution channel.
- Clean the suction lips, check for wear and adjust the height or replace if necessary.
- Check the disc brushes for wear and replace if necessary.
- Charge the battery.
 - If the charging state of the battery is below 50%, charge the battery fully and without interruption.
 - If the charging state of the battery is above 50%, only recharge the battery if the entire operating duration will be required when next used.

Weekly

- When used regularly, charge the battery fully and without interruption at least once a week.

Monthly

A detailed description of the individual maintenance work is provided in Chapter *Maintenance work*.

1. Drain the fresh water tank and flush out deposits.
2. Clean the fresh water filter.
3. Clean the float and fluff filter.
4. Check battery poles for oxidation, brush off if necessary. Make sure the connection cables are firmly in place.
5. Clean the seals between the waste water tank and the cover, check for leaks and replace if necessary.

6. Check the acid density of the cells if the batteries are not maintenance-free.

7. If the device is not used for a longer period of time, shut down the device when the batteries are fully charged. Fully charge the battery at least once a month.

Annually

- Have the prescribed inspection performed by Customer Service.

Maintenance work

Turn over or replace the worn suction lips

The suction lips must be turned over or replace when they have worn down to the wear mark.

Illustration R

- ① Wear mark
- ② Suction lip
1. Remove the suction bar.
2. Unscrew the star handles.

Illustration S

3. Pull off the plastic parts.
4. Pull off the suction lips.
5. Push in the turned over or new suction lips.
6. Push on the plastic parts.
7. Screw in and tighten the star handles.

Cleaning the fresh water filter

1. Drain the fresh water (see Chapter *Draining fresh water*).
2. Unscrew the fresh water tank lock.

Illustration U

- ① Fresh water tank lock
- ② Fresh water filter
3. Pull out the fresh water filter and rinse with clean water.
4. Insert the fresh water filter.
5. Fit the fresh water tank lock.

Note: Take care to ensure that the hose connection in the fresh water tank cap is positioned at the lowest point in the tank after screwing the cap in place.

Cleaning the coarse dirt filter

1. Open the waste water tank cover.

Illustration T

- ① Coarse dirt filter
2. Pull the coarse dirt filter upwards and off.
3. Rinse off the coarse dirt filter under running water.
4. Reinsert the coarse dirt filter into the waste water tank.

Clean the float and fluff filter

1. Open the waste water tank cover.

Illustration V

- ① Latching hooks
- ② Float
- ③ Fluff filter
- ④ Float housing
2. Release the latching hooks.
3. Pull the float housing downwards and off.
4. Remove the float from the float housing and clean it.
5. Remove the fluff filter and clean it.
6. Assemble all parts in the reverse order.

Replacing the disc brushes

1. Raise the cleaning head.
2. Press the brush replacement pedal down, beyond the zone of resistance.

Illustration W

- ① Brush replacement pedal
3. Pull the 1st disc brush sideways and out from underneath the cleaning head.
4. Hold the new disc brush under the cleaning head, then press upwards and latch it into position.
5. Repeat the procedure for the 2nd disc brush.

Replacing the roller brushes

1. Raise the cleaning head.
2. Pull out the brush replacement handle.

Illustration Y

- ① Brush replacement handle
- ② Bearing cover with squeegee blade
- ③ Roller brush
3. Remove the bearing cover including the squeegee blade.
4. Pull out the roller brush.
5. Fit the new roller brush and centre it on the driver.
6. Install the bearing cover with the squeegee blade.

Note

Make sure the roller brush sits on the mounting mandrel and not underneath.

7. Pivot the brush replacement handle upwards and latch it into place.
8. Repeat the entire procedure at the other side.

Cleaning the water distribution strip

Illustration X

- ① Water distribution strip
- ② Unlocking button
1. Press lock in the direction of the arrow and hold it there.
2. Pivot water distribution strip forward.
3. Pull out water distribution strip lengthways.
4. Clean the water distribution strip.
5. Fit water distribution strip back into the cleaning head and snap the lock into place.

Troubleshooting guide

⚠ DANGER

Risk of injury!

The device may start moving unexpectedly and cause injury.
Turn the key-operated switch to "0" and remove the key before performing any work on the device.
Pull out the charger mains plug.

- Drain and dispose of the waste water and fresh water.
- Contact Customer Service in the case of malfunctions that cannot be corrected using this table.

Malfunction	Rectification
The device cannot be started	<ol style="list-style-type: none"> 1. Turn the key-operated switch to "1". 2. Unlock the emergency stop button on the control panel by turning it. (Note: not all device versions are equipped with an emergency stop button) 3. Actuate the safety switch. 4. Insert the battery plug. 5. Check the battery and charge if necessary. 6. Check that the battery terminals are correctly connected.
The water volume is insufficient	<ol style="list-style-type: none"> 1. Check the fresh water filling level and fill the tank if necessary. 2. Increase the water volume at the water volume regulating knob. 3. Pull off the water distribution strip on the cleaning head and clean the water channel (BR variant only). 4. Clean the fresh water filter. 5. Check the hoses for clogging and clean if necessary.
The suction performance is too low	<ol style="list-style-type: none"> 1. Shut down the device and drain the waste water. 2. Clean the seals between the waste water tank and the cover, check for leaks and replace if necessary. 3. Check that the suction hose is correctly connected to the waste water tank. 4. Check the fluff filter for soiling and clean if necessary. 5. Clean the suction lips at the suction bar, turn over or replace if necessary. 6. Check that the cap on the waste water drain hose is closed. 7. Check the adjustment of the suction bar. 8. Check the suction hose for clogging and clean if necessary. The white marking on the hose must lie at the retaining clip when the suction hose is re-inserted. 9. Check the suction hose for leaks and replace if necessary.
The cleaning results are unsatisfactory	<ol style="list-style-type: none"> 1. Reduce the driving speed. 2. Check the brushes for wear and replace if necessary. 3. Check the suitability of the brush type and detergent used.
The suction turbine runs at an increased speed	<ol style="list-style-type: none"> 1. Drain the waste water. 2. Clean the float. 3. Check the fluff filter and clean if necessary. 4. Check the suction hose for clogging and clean if necessary. 5. Check the suction bar for clogging and remove any clogging if necessary
The brushes do not rotate	<ol style="list-style-type: none"> 1. Check if the brushes are blocked by a foreign body and remove the foreign body if necessary.
The device vibrates during cleaning	<ol style="list-style-type: none"> 1. Use a softer brush.

Accessories BD variant

Description	BD 70/75 part no.	BD 80/100 part no.	Description
Disc brush, white (soft)	4.905-011.0	4905-030.0	For cleaning lightly soiled or sensitive floors
Disc brush, natural colour (soft)	4905-012.0	4905-031.0	Made of natural fibres for cleaning and polishing
Disc brush, red (medium, standard)	4905-010.0	4.905-000.0	For use in all common cleaning tasks
Disc brush, black (hard)	4905-013.0	4905-032.0	For heavy soiling and basic cleaning, only for non-sensitive surfaces
Pad drive board	4762-590.0	4762-447.0	For cleaning with pads, with quick-change coupling and centre-lock
Pad, white	–	6.371-331.0	For polishing floors
Pad, red (medium soft)	6.369-003.0	6371-147.0	For cleaning all floors
Pad, green (medium hard)	6.369-002.0	6371-148.0	For cleaning heavily soiled floors and for basic cleaning
Pad, black (hard)	6.369-001.0	6371-169.0	For stubborn soiling and for basic cleaning
Pad, brown (SPP)	2.639-290.0	2639-288.0	For protective film application on hard and elastic surfaces

Accessories BR variant

Description	BR 75/75 part no.	BR 85/100 part no.	Description
Roller brush, white	6.907-771.0	6907-772.0	For polishing and maintenance cleaning of sensitive floors.
Roller brush, red	4.035-605.0	4.035-606.0	For maintenance cleaning of heavily soiled floors.
Roller brush, orange	6.907-730.0	6907-734.0	For scrubbing structural floors (safety tiles, etc.).
Roller brush, green	6.907-732.0	6907-735.0	For basic cleaning of heavily soiled floors and for coating removal
Roller brush, black	6.907-732.0	6907-736.0	(e.g. waxes, acrylates).
Pad roller shaft	4762-627.0	4762-628.0	For holding roller pads.
Microfiber roller	4114-007.0	4114-008.0	For maintenance cleaning of smooth floors.

Accessories BD and BR variants

Description	BD 70/75 W Classic Bp Retail Part no.	BD 70/75 + BR 75/75 part no.	BD 80/100 + BR 85/100 part no.	Description
Suction bar, 950 mm, curved	4.777-111.0	–	–	For narrow passage widths
Suction bar, 1030 mm, curved	–	4.777-108.0	–	Standard
Suction bar, 1160 mm, curved	–	–	4.777-102.0	Standard
Suction lip set, natural rubber	4.037-174.0	4.037-144.0	4.037-138.0	Standard
PU suction lip set	4.037-173.0	4.037-145.0	4.037-140.0	Oil-proof
Suction lip set, Linatex	4.037-175.0	4.181-011.0	4.181-006.0	Tear-proof

Technical data

		BD 70/75 W Classic Bp	BR 75/75 W Classic Bp	BD 80/100 W Classic Bp	BR 85/100 W Classic Bp
Device performance data					
Nominal voltage	V	24	24	24	24
Battery capacity	Ah (5 h)	115 / 170 / 180	170 / 180	170 / 180 / 240 / 285	170 / 180 / 240 / 285
Mean power input	W	1270	800	1320	1150
Driving motor power	W	250	250	300	300
Suction turbine power	W	500	500	500	500
Brush drive power	W	2 x 500	2 x 600	2 x 500	2 x 750
Theoretical surface performance	m ² /h	3500	3.750	4000	4.250
Fresh water tank capacity	l	75	75	100	100
Waste water tank capacity	l	75	75	100	100
Water temperature max.	°C	50	50	50	50
Water pressure max.	bar	0,06	0,06	0,06	0,06
Aisle turning width	mm	1550	1550	1650	1650
Max. working area slope	%	2	2	2	2
Vacuuming					
Suction performance, air quantity	l/s	24	24	24	24
Suction performance, vacuum	kPa (mbar)	16 (160)	16 (160)	16 (160)	16 (160)
Cleaning brushes					
Working width	mm	700	750	800	850
Brush diameter	mm	356	105	410	105
Brush speed	1/min	140	1200	140	1200
Brush contact pressure	N	300 / 500	400	400 / 680	400
Brush length	mm		700		800

		BD 70/75 W Classic Bp	BR 75/75 W Classic Bp	BD 80/100 W Classic Bp	BR 85/100 W Classic Bp
Dimensions and weights					
Approved total weight	kg	325	330	435	440
Net weight (transport weight)	kg	251	225	325	340
Battery compartment dimensions	mm	575 x 380	575 x 380	622 x 384	622 x 384
Determined values in acc. with EN 60335-2-72					
Overall vibration value	m/s ²	<2,5	<2,5	<2.5	<2.5
Uncertainty K	dB(A)	0,2	0,2	0,2	0,2
Sound pressure level L _{pA}	dB(A)	65	65	65	65
Uncertainty K _{pA}	dB(A)	2	2	2	2
Sound power level L _{WA} + uncertainty K _{WA}	dB(A)	81	81	81	81

Subject to technical modifications.

Declaration of Conformity

EU Declaration of Conformity

We hereby declare that the machine described below complies with the relevant basic safety and health requirements in the EU Directives, both in its basic design and construction as well as in the version placed in circulation by us. This declaration is invalidated by any changes made to the machine that are not approved by us.

Product: Floor cleaner

Type: 1.127-xxx, 1.515-xxx

Currently applicable EU Directives

2006/42/EC (+2009/127/EC)

2014/30/EU

2014/53/EU (TCU)

Harmonised standards used

EN 60335-1

EN 60335-2-72

EN 55012: 2007 + A1: 2009

EN 61000-6-2: 2005

EN 62233: 2008

TCU

EN 301 511 V12.5.1

EN 300 440 V2.1.1

EN 300 328 V2.2.2

EN 300 330 V2.1.1

National standards used

-

The signatories act on behalf of and with the authority of the company management.



H. Jenner

Chairman of the Board of Management



S. Reiser

Director Regulatory Affairs & Certification

Documentation supervisor:

S. Reiser

Alfred Kärcher SE & Co. KG

Alfred-Kärcher-Str. 28 - 40

71364 Winnenden (Germany)

Ph.: +49 7195 14-0

Fax: +49 7195 14-2212

Winnenden, 2021/02/01

Declaration of Conformity (UK)

We hereby declare that the product described below complies with the relevant provisions of the following UK Regulations, both in its basic design and construction as well as in the version put into circulation by us. This declaration shall cease to be valid if the product is modified without our prior approval.

Product: Floor cleaner

Type: 1.127-xxx, 1.515-xxx

Currently applicable UK Regulations

S.I. 2008/1597 (as amended)

S.I. 2016/1091 (as amended)

S.I. 2017/1206 (as amended) (TCU)

Designated standards used

EN 60335-1

EN 60335-2-72

EN 55012: 2007 + A1: 2009

EN 61000-6-2: 2005

EN 62233: 2008

TCU

EN 301 511 V12.5.1

EN 300 440 V2.1.1

EN 300 328 V2.2.2

EN 300 330 V2.1.1

National standards used

-

The signatories act on behalf of and with the authority of the company management.



H. Jenner

Chairman of the Board of Management



S. Reiser

Director Regulatory Affairs & Certification

Documentation supervisor:

S. Reiser

Alfred Kärcher SE & Co. KG

Alfred-Kärcher-Str. 28 - 40

71364 Winnenden (Germany)

Ph.: +49 7195 14-0



Fax: +49 7195 14-2212

Winnenden, 2021/02/01

Contenu

Remarques générales.....	24
Fonction.....	24
Utilisation conforme.....	24
Protection de l'environnement.....	24
Garantie.....	24
Accessoires et pièces de rechange.....	24
Étendue de livraison.....	24
Consignes de sécurité.....	24
Description de l'appareil.....	25
Montage.....	26
Mise en service.....	27
Fonctionnement.....	28
Transport.....	29
Stockage.....	29
Entretien et maintenance.....	29
Aide en cas de défauts.....	31
Accessoires variante BD.....	31
Accessoires variante BR.....	32
Accessoires variantes BD et BR.....	32
Caractéristiques techniques.....	32
Déclaration de conformité UE.....	33

Remarques générales

  Veuillez lire le présent manuel d'instructions original et les consignes de sécurité jointes avant la première utilisation de l'appareil. Suivez ces instructions. Conservez les deux manuels pour une utilisation ultérieure ou pour le propriétaire suivant.

Fonction

Cette autolaveuse est utilisée pour le nettoyage à l'eau de sols plats. L'appareil peut être adapté à chaque de tâche de nettoyage en réglant la quantité d'eau et de détergent. Le dosage du détergent est adapté par ajout dans le réservoir.

La largeur de travail et la capacité des réservoirs d'eau douce et du bac d'eau sale (voir chapitre « *Caractéristiques techniques* ») permettent un nettoyage efficace avec une longue durée d'utilisation.

L'appareil est équipé d'un entraînement de traction.

Remarque

L'appareil peut être équipé de différents accessoires en fonction des tâches de nettoyage souhaitées. Demandez notre catalogue ou visitez notre site internet www.kaercher.com.

Utilisation conforme

Cet appareil est conçu pour une utilisation professionnelle et industriels, p. ex. dans les hôtels, les écoles, les hôpitaux, les usines, les bureaux et les magasins de loueurs. Utilisez cet appareil uniquement suivant les indications dans cette notice d'utilisation.

- Utiliser l'appareil uniquement pour le nettoyage de sols plats résistants à l'humidité et au polissage.
- L'appareil n'est pas adapté au nettoyage de sols gelés (p.ex. dans les chambres froides).
- L'appareil n'est pas adapté à une utilisation dans des environnements à risque d'explosion.
- L'appareil est autorisé pour un fonctionnement sur des surfaces d'une inclinaison maximale (voir le chapitre *Caractéristiques techniques*).

Protection de l'environnement

 Les matériaux d'emballage sont recyclables. Veuillez éliminer les emballages dans le respect de l'environnement.

 Les appareils électriques et électroniques contiennent des matériaux précieux recyclables et souvent des composants tels que des piles, batteries ou de l'huile représentant un danger potentiel pour la santé humaine et l'environnement, s'ils ne sont pas manipulés ou éliminés correctement. Ces composants sont cependant nécessaires pour le fonctionnement correct de l'appareil. Les appareils marqués par ce symbole ne doivent pas être jetés dans les ordures ménagères.

Remarques concernant les matières composantes (REACH)

Les informations actuelles concernant les matières composantes sont disponibles sous : www.kaercher.de/REACH

Garantie

Les conditions de garantie publiées par notre société commerciale compétente s'appliquent dans chaque pays. Nous remédions gratuitement aux défauts possibles sur votre appareil dans la durée de garantie dans la mesure où la cause du défaut est un vice de matériau ou de fabrication. En cas de garantie, veuillez vous adresser à votre distributeur ou au point de service après-vente autorisé le plus proche avec la facture d'achat. (Voir l'adresse au dos)

Accessoires et pièces de rechange

Utiliser exclusivement des accessoires et pièces de rechange originaux. Ceux-ci garantissent le fonctionnement sûr et sans défaut de votre appareil.

Des informations sur les accessoires et pièces de rechange sont disponibles sur le site Internet www.kaercher.com.

Étendue de livraison

Lors du déballage, vérifiez que le contenu de la livraison est complet. Si des accessoires manquent ou en cas de dommage dû au transport, veuillez informer votre distributeur.

Consignes de sécurité

Avant la première utilisation de l'appareil, veuillez lire et observer cette notice d'utilisation la brochure de consignes de sécurité fournie pour les appareils de nettoyage à brosses et les appareils d'injection-extraction, n° 5.956-251.0 et agir en conséquence.

L'appareil est autorisé pour un fonctionnement sur des surfaces d'une inclinaison limitée (voir le chapitre *Caractéristiques techniques*).

⚠ AVERTISSEMENT

Risque de blessures !

L'appareil peut basculer sur des surfaces inclinées.

N'utilisez pas l'appareil sur des surfaces inclinées.

Utilisez l'appareil uniquement si le capot et tous les couvercles sont fermés.

Dispositifs de sécurité

⚠ PRÉCAUTION

Dispositifs de sécurité manquants ou modifiés !

Les dispositifs de sécurité servent à vous protéger.

Ne pas contourner, enlever ou rendre inopérants les dispositifs de sécurité

Interrupteur de sécurité

Lorsque vous relâchez l'interrupteur de sécurité, l'appareil s'éteint.





Interrupteur à clé

Si vous retirez l'interrupteur à clé, l'appareil est protégé contre toute utilisation non autorisée.

Symboles d'avertissements

Respecter les avertissements suivants lors de la manipulation de batteries :

	Observer les remarques dans le manuel d'utilisation de la batterie et sur la batterie ainsi que dans ce manuel d'utilisation.
	Porter une protection oculaire.
	Tenir les enfants éloignés d'acides et de batteries.
	Risque d'explosion
	Le feu, les étincelles, les flammes nues et fumer sont interdits.

	Risque de brûlure chimique
	Premiers secours.
	Avertissement
	Élimination
	Ne pas jeter la batterie à la poubelle.

Description de l'appareil

Aperçu de la face avant

Illustration A

- ① Guidon
- ② Interrupteur de sécurité
- ③ Couvercle du bac d'eau sale
- ④ Rail de retenue pour la station d'accueil
- ⑤ Bac d'eau sale
- ⑥ ** Batterie
- ⑦ Filtre d'eau propre
- ⑧ Fermeture du réservoir d'eau propre
- ⑨ Pédale pour le changement de brosse
- ⑩ Disque brosse
- ⑪ Réservoir d'eau propre
- ⑫ Porte-flexible
- ⑬ Ouverture de remplissage du réservoir d'eau propre

** Non inclus dans l'étendue de livraison

Aperçu de l'arrière

Illustration B

- ① Flexible de vidange d'eau sale avec dispositif de dosage
- ② Tête de nettoyage
- ③ Pédale pour le changement de brosse
- ④ Tuyau d'aspiration
- ⑤ Réglage de l'inclinaison de la barre d'aspiration
- ⑥ Écrou papillon pour la fixation de la barre d'aspiration
- ⑦ Réglage en hauteur de la barre d'aspiration
- ⑧ Barre d'aspiration
- ⑨ Indicateur du niveau de remplissage en eau propre
Flexible de vidange de l'eau propre
- ⑩ Levier de la tête de nettoyage
- ⑪ Bouton de réglage de la quantité d'eau
- ⑫ Levier de la barre d'aspiration
- ⑬ Fiche de la batterie
- ⑭ Interrupteur à clé
- ⑮ Écran
- ⑯ Molette de réglage de la vitesse de travail
- ⑰ Interrupteur du sens de la marche

Aperçu de la tête R

Illustration D

- ① Tête R
- ② Roulette déflectrice
- ③ Barrette de distribution d'eau
- ④ Jupe latérale
- ⑤ Tiroir de balayage

Aperçu du réservoir d'eau sale

Illustration E

- ① Filtre à impuretés grossières
- ② Filtre anti-peluches
- ③ Flotteur

Plaque signalétique







Illustration C

- ① Plaque signalétique

Code couleur

- Les éléments de commande pour le processus de nettoyage sont jaunes.
- Les éléments de commande pour la maintenance et le service sont gris clair.

Symboles sur l'appareil

	Ouverture de vidange du réservoir d'eau propre
	Ouverture de vidange du bac d'eau sale
	Pression d'appui augmentée de la tête de nettoyage
	Accès à la batterie
	Niveau de remplissage du réservoir d'eau propre (50%)
	Brancher ici la fiche du chargeur

	Point d'arrimage
	* Support du balai laveur
	ATTENTION Mauvais emplacement <i>Risque d'endommagement</i> NE PAS brancher la fiche du chargeur ici
	Pression d'appui normale de la tête de nettoyage
	Tête de nettoyage levée
	Pédale lever / baisser la tête de nettoyage
	Pédale de changement de brosse

* en option

Montage

Déchargement

- Retirer le carton.
- Retirer les bandes de serrage.
- Dévisser les cales de bois fixées à l'aide de vis sur la palette.
- Avec les 3 planches de rigidité supérieures de l'emballage en carton et la planche de sûreté vissée à la transversale sur la palette, poser une rampe devant la palette et la fixer à l'aide de vis pour contreplaqué.

Illustration F

Illustration G

- ① Planche fusible
- ② Bois
- ③ Planche de rigidité
5. Pousser le bois équarri dévissé de la palette sous la rampe, pour supporter, et le visser.
6. Baisser à la main le levier de la tête de nettoyage et l'enclencher à droite.
7. **Uniquement pour BD 80/100 et BR 85/100** : Appuyer le levier du frein vers le bas.

Illustration H

- ① Levier du frein

Remarque

Sur le BD 70/75 et le BR 75/75, il n'y a pas de frein. Le desserrage du frein n'est pas nécessaire avec cet appareil.

8. Retirer l'appareil en marche arrière de la palette.
9. **Uniquement pour BD 80/100 et BR 85/100** : Appuyer le levier du frein vers le haut.

Monter la barre d'aspiration

1. Accrocher la barre d'aspiration dans la suspension pour la barre d'aspiration.

Illustration J

2. Serrer les écrous papillon.
3. Brancher le tuyau d'aspiration.

Batteries

Jeux de batteries recommandés BD 70/75 et BR 75/75

Description	Référence	Volume (m ³)*	Flux d'air (m ³ /h)**
Uniquement BD 70/75 W 115 Ah - aucun entretien	2.815-091.0 ¹⁾	1,98	0,792
170 Ah - aucun entretien	2.815-092.0 ²⁾	2,31	0,924
180 Ah - aucun entretien	2.815-101.0 ³⁾	4,785	1,914

* Volume minimal de la pièce de chargement des batteries

** Flux d'air minimal entre la pièce de chargement des batteries et l'environnement

Lors de la première installation, un kit d'installation de batterie supplémentaire est requis:

- 1 2638-198,0
- 2 2638-162,0
- 3 2638-106,0

Jeux de batteries recommandés BD 80/100 et BR 85/100

Description	Référence	Volume (m ³)*	Flux d'air (m ³ /h)**
170 Ah - aucun entretien	2.815-092.0 ¹⁾	2,31	0,924
180 Ah - aucun entretien	2.815-101.0 ²⁾	4,785	1,914
240 Ah - aucun entretien	2.815-102.0 ²⁾	6,27	2,508
285 Ah - aucun entretien	2.815-095.0 ³⁾	11,88	4,752

* Volume minimal de la pièce de chargement des batteries

** Flux d'air minimal entre la pièce de chargement des batteries et l'environnement

Lors de la première installation, un kit d'installation de batterie supplémentaire est requis:

- 1 2638-162,0
- 2 2638-106,0
- 3 2638-197,0

Batteries sans maintenance (batteries à éléments humides)

⚠ DANGER

Risque de brûlure par acide !

Ne remplir la batterie d'eau que lorsqu'elle est déchargée.

Utiliser des lunettes de protection lors de la manipulation de l'acide de batterie et rincer immédiatement à l'eau les éventuelles projections d'acide sur la peau ou les vêtements.

ATTENTION

Risque d'endommager les batteries !

L'utilisation d'eau avec des additifs entraîne la perte de la garantie de la batterie.

Pour remplir les batteries, utilisez uniquement de l'eau distillée ou de l'eau déssalinisée (EN 50272-T3).

Ne pas utiliser d'additifs étrangers ou d'agents améliorants.

1. Ajouter de l'eau distillée une heure avant la fin du processus de charge. Ce faisant, observer le niveau d'acide sur le repère de la batterie.

Toutes les cellules doivent expulser du gaz à la fin du processus de charge.

Batteries sans entretien (batteries AGM et gel)

ATTENTION

Risque d'endommagement des batteries AGM et gel !

L'ouverture ou le perçage du logement de la batterie endommagera une batterie AGM ou gel qui doit alors être remplacée.

Ne pas ouvrir pas le logement de la batterie et ne percer aucun trou. Ne pas couvrir ni modifier la soupape de surpression.

1. Charger les batteries AGM et gel uniquement avec les chargeurs spécifiés, voir le chapitre: *Chargement de la batterie.*

Insérer et raccorder les batteries

⚠ AVERTISSEMENT

Risque de blessure dû au renversement de l'appareil !

L'appareil peut se renverser lors du retrait et de l'installation des batteries.

Attention à la bonne stabilité de l'appareil lors du démontage et du montage des batteries.

ATTENTION

Risque d'endommager l'électronique de commande !

L'électronique de commande peut être détruite en inversant la polarité des connexions de la batterie.

Respectez la polarité lorsque vous raccordez la batterie.

⚠ AVERTISSEMENT

Danger de mort par incendie ou explosion si les batteries sont en décharge profonde !

Un incendie peut se produire en cas de recharge incorrecte de batteries en décharge profonde.

Ne pas utiliser l'appareil si la batterie est en décharge profonde. Avant de mettre le système en service, s'assurer que la batterie est chargée.

1. Vidanger l'eau sale.
2. Pivoter le bac d'eau sale vers le haut.
3. Placer les batteries dans l'appareil comme illustré.

Important : Pousser les batteries tout au fond !

BD 80/100 et BR 85/100

Illustration K

- 170 Ah, 2.815-092.0
- 180 Ah, 2.815-101.0
- 240 Ah, 2.815-105.0
- 285 Ah, 2.815-095.0

- ① Entretoises

Illustration L

BD 70/75 et BR 75/75

- 115 Ah, 2.815-091.0
- 170 Ah, 2.815-092.0
- 180 Ah, 2.815-101.0

- ① Entretoises
- ② Support de batterie
- ③ Poids supplémentaires

4. Placer une entretoise entre les batteries à droite et le réservoir d'eau propre,
 - a **sur jeu de batteries 115 Ah:** 1 pièce dans le sens de la longueur à plat.
 - b **sur jeu de batteries autre que 115 Ah:** 2 pièces dans le sens de la longueur les unes sur les autres.
5. **Sur BD 70/75 avec jeu de batterie 115 Ah:** Insérer les 4 poids supplémentaires.
6. Poser le support de batterie, pour ce faire
 - a **sur BD 70/75:** Installer les 2 supports de batterie et **sur 115 Ah :** Visser sur les trous filetés à gauche et au centre. **Sur BR 75/75 et BD 70/75 : 170 Ah / 180 Ah :** Visser sur les trous filetés à droite et au centre.
 - b **sur BD 80/100 dans BR 85/100 :** Placer une ou deux entretoises dans le sens de la longueur, à plat ou verticalement entre les batteries avant et le réservoir d'eau propre afin que les batteries ne puissent pas glisser vers l'avant.

7. Connecter les pôles aux câbles de connexion du kit d'installation de la batterie.
8. Brancher le câble de raccordement aux pôles encore libres de la batterie (+) et (-).
9. Raccorder la fiche de la batterie côté appareil à la fiche de la batterie côté batterie.
10. Faire pivoter le bac d'eau sale vers le bas.

Démontage des batteries

⚠ AVERTISSEMENT

Risque de blessure dû au renversement de l'appareil !

L'appareil peut se renverser lors du retrait et de l'installation des batteries.

Attention à la bonne stabilité de l'appareil lors du démontage et du montage des batteries.

1. Mettre l'interrupteur à clé à « 0 » et retirer la clé.
2. Débrancher le connecteur de batterie.
3. Vidanger l'eau sale.
4. Pivoter le bac d'eau sale vers le haut.
5. Débrancher le câble du pôle moins de la batterie, côté appareil.
6. Débrancher les autres câbles des batteries.
7. **Sur BD 80/100:** Retirer l'entretoise ou les entretoises entre les batteries avant et le réservoir d'eau propre.
8. **Sur jeu de batteries 115 Ah:** Retirer les poids supplémentaires.
9. Sortir les batteries.
10. Éliminer les batteries usagées conformément aux directives en vigueur.

Mise en service

Chargement de la batterie

⚠ DANGER

Risque de blessure par le chargeur !

Choc électrique dû à une utilisation non conforme du chargeur ! Respectez la tension du secteur et le fusible sur la plaque signalétique de l'appareil.

N'utiliser le chargeur que dans les pièces sèches et suffisamment aérées.

ATTENTION

Risque d'explosion dû à la batterie !

Pendant le processus de chargement, des gaz s'accumulent sous le réservoir.

Avant de charger les batteries sans maintenance, pivotez le bac d'eau sale vers le haut.

ATTENTION

Risque d'endommagement dû à un chargeur inadapté !

Ne raccordez pas le chargeur à la fiche de la batterie côté appareil. Utilisez uniquement un chargeur adapté au type de batterie installée.

Veillez lire la notice d'utilisation du fabricant du chargeur et respecter, en particulier, les consignes de sécurité.

Jeu de batteries	Capacité	Chargeur
2815-091,0	115 Ah	6654-367,0
2815-092,0	170 Ah	6654-436,0
2815-101,0	180 Ah	6654-434,0
2815-105,0	240 Ah	6654-437,0
2815-095,0	285 Ah	6654-419,0

La durée de charge est d'env. 10-15 heures.

Ne pas utiliser l'appareil pendant le processus de charge.

Remarque

L'appareil dispose d'une protection contre la décharge complète, c'est à dire que lorsque la valeur minimale autorisée de capacité est atteinte, le moteur de brosse et la turbine sont éteints.

1. Déplacer l'appareil directement jusqu'au chargeur en évitant les pentes.
2. Retirer la fiche de la batterie côté appareil.

Illustration I

- ① Fiche de la batterie, côté appareil
- ② Fiche de la batterie, côté batterie
3. Raccorder la fiche de la batterie côté batterie au chargeur.
4. Brancher la fiche secteur du chargeur dans la prise de courant.
5. Exécuter le processus de charge suivant les instructions dans la notice d'utilisation du chargeur.
6. Raccorder la fiche de la batterie côté appareil à la fiche de la batterie côté batterie.

Fonctionnement

ATTENTION

Situation à risque pendant le fonctionnement

Risque de blessures

Relâcher l'interrupteur de sécurité en cas de danger.

Remplissage en fluides de fonctionnement

Remplissage en eau propre

1. Ouvrir la fermeture du réservoir d'eau propre.
2. Remplir en eau propre (50 °C maximum) jusqu'au nord inférieur de la tubulure de remplissage.

Remarque : Le flexible d'eau propre peut être coincé avec le porte-flexible pendant le remplissage.

3. Fermer la fermeture du réservoir d'eau propre.

Consignes pour les détergents

⚠ AVERTISSEMENT

Risque d'endommager l'appareil !

L'utilisation de produits de nettoyage inappropriés peut endommager l'appareil.

Utilisez uniquement les détergents recommandés. En cas d'utilisation d'autres détergents, l'exploitant est responsable du risque élevé envers la sécurité de fonctionnement et le risque d'accident.

Utilisez uniquement des détergents sans solvant, sans acide chlorhydrique ni acide fluorhydrique.

Respectez les consignes de sécurité sur les détergents.

Remarque

N'utilisez pas de détergents fortement moussants.

Détergents recommandés

Utilisation	Détergents
Nettoyant d'entretien des sols extra peu moussant avec Ecolabel européen	CA 50 C
Nettoyant universel à haut pouvoir mouillant	RM 756
Nettoyant intensif à base d'alcool pour les sols et les surfaces. Convient bien aux roches dures comme le granit	RM 755
Nettoyant pour grès cérame fin, sans tensioactif	RM 753
Décapant universel, convient au linoléum	RM 754
Nettoyant de base acide pour automates. Convient pour les sanitaires et les nettoyages de fin de chantier	RM 751
Nettoyant d'entretien industriel	RM 69
Nettoyant industriel de base et décapant alcalin	RM 752
Nettoyant désinfectant pour surfaces	RM 732

Détergents

1. Verser le détergent dans le réservoir d'eau propre.

Remarque : Vous pouvez utiliser le couvercle de l'ouverture de remplissage du réservoir d'eau propre pour doser le détergent. Il est équipé d'une échelle à l'intérieur.

Régler la quantité d'eau

1. Régler la quantité d'eau sur la molette de réglage en fonction de l'encrassement du revêtement de sol.

Remarque

Réaliser les premiers essais de nettoyage avec une faible quantité d'eau. Augmenter petit à petit la quantité d'eau jusqu'à l'obtention du résultat de nettoyage souhaité.

Remarque

Lorsque le réservoir d'eau propre est vide, la tête de nettoyage continue à fonctionner sans apport en liquide.

Régler la barre d'aspiration

Régler l'inclinaison

régler l'inclinaison de manière à ce que les lèvres d'aspiration de la barre d'aspiration soient appuyées régulièrement sur le sol, sur toute leur longueur.

1. Desserrer la vis.

Illustration N

- ① Vis
2. Régler l'inclinaison de la barre d'aspiration.
3. Serrer la vis.

Réglage de la hauteur

Le réglage de la hauteur adapte le pli des lèvres d'aspiration lors du contact avec le sol.

1. Pousser l'appareil légèrement vers l'avant.
2. Comparer le pli des lèvres d'aspiration au schéma ci-dessus.

Illustration O

- ① Rouleau d'écartement avec support
- ② Rondelle
- ③ Vis
3. Desserrer la vis.
4. Placer autant de rondelles entre la barre d'aspiration et le rouleau d'écartement pour obtenir le pli de laèvre d'aspiration souhaité.
5. Placer les autres rondelles au-dessus du rouleau d'écartement.
6. Insérer et serrer la vis.
7. Répéter la procédure sur le deuxième rouleau d'écartement.
8. Pousser l'appareil légèrement vers l'avant.
9. Contrôler de nouveau le pli des lèvres d'aspiration sur toute leur longueur.
10. Répéter le réglage si besoin.

Nettoyer

Démarrer l'appareil

1. Mettre l'interrupteur à clé sur « 1 ».

L'écran affiche successivement :

- La durée avant le prochain service après-vente
- La version du logiciel, l'élément de commande
- L'état de charge de la batterie et le nombre d'heures de service

Conduite

Remarque

Vous pouvez modifier le sens de la marche pendant le nettoyage. En avançant et en reculant plusieurs fois, il est alors possible de nettoyer intensément l'emplacement choisi.

1. Mettre l'interrupteur du sens de la marche sur « avance ».

Nettoyer

Remarque

Pour améliorer le résultat de l'aspiration, vous pouvez régler l'inclinaison et la hauteur de la barre d'aspiration (voir le chapitre Régler la barre d'aspiration).

Remarque

Dès que le bac d'eau sale est plein, le flotteur ferme l'ouverture d'aspiration et la vitesse de rotation de la turbine augmente. Dans ce cas, soulever la barre d'aspiration et la déplacer pour vider le bac d'eau sale.

1. Tourner la molette de réglage de la vitesse de travail sur la valeur souhaitée.
La vitesse est indiquée à l'écran pendant le réglage. L'affichage est représenté en pour-cent de la vitesse maximum.
2. Régler la quantité d'eau sur la vanne de régulation.
3. Appuyer le levier de la barre d'aspiration vers le bas.
La barre d'aspiration s'abaisse.
L'aspiration débute.
4. Appuyer le levier de la tête de nettoyage vers le bas, le déclencher et le laisser remonter.
5. Tirer l'interrupteur de sécurité vers le guidon.
La tête de nettoyage démarre et l'appareil se déplace à la vitesse réglée.

Augmenter la pression des brosses (variante BD uniquement)

1. Relâcher l'interrupteur de sécurité.
2. Lever à la main le levier de la tête de nettoyage et l'enclencher à droite.

Terminer l'utilisation

Terminer le nettoyage

1. Relâcher l'interrupteur de sécurité.
2. Baisser à la main le levier de la tête de nettoyage et l'enclencher à droite.
3. Réaliser encore un petit déplacement.
L'eau résiduelle est aspirée.
4. Lever la barre d'aspiration.
L'aspiration continue encore pendant 10 secondes.
5. Mettre l'interrupteur à clé sur « 0 ».
6. Charger la batterie le cas échéant.

Vidange de l'eau sale

⚠ AVERTISSEMENT

Pollution !

Pollution de l'environnement par l'élimination inappropriée dans les eaux usées.

Respectez les prescriptions locales de traitement des eaux usées.

1. Sortir le flexible de vidange du support et l'abaisser au-dessus d'un bac de collecte adapté.

Illustration P

2. Presser ou plier le dispositif de dosage.
3. Ouvrir le couvercle du dispositif de dosage.
4. Vidanger l'eau sale. Réguler la quantité d'eau en pressant ou en pliant.
5. Rincer le bac d'eau sale à l'eau claire.

Vidanger l'eau propre

1. Retirer le flexible de l'indicateur de niveau de remplissage et le pivoter vers le bas.

Vidanger rapidement l'eau propre

1. Dévisser la fermeture du réservoir d'eau propre.
2. Laisser l'eau propre s'écouler.
3. Poser et visser la fermeture du réservoir d'eau propre.
Remarque : Veiller à ce que le raccord de flexible dans la fermeture du réservoir d'eau propre soit placé au point le plus bas après le vissage.

Transport

⚠ DANGER

Conduite en pente

Risque de blessures

Utilisez l'appareil pour le chargement et le déchargement uniquement sur des pentes d'une valeur maximale de (voir le chapitre "Caractéristiques techniques").

Conduisez lentement.

⚠ PRÉCAUTION

Non-observation du poids

Risque de blessure et d'endommagement

Observer le poids de l'appareil pour le transport.

Chargez l'appareil uniquement avec l'aide d'une autre personne ou en utilisant la commande de traction.

1. Baisser à la main le levier de la tête de nettoyage et l'enclencher à droite.
2. Soulever la barre d'aspiration.
3. Mettre l'interrupteur à clé sur « 1 ».
4. Sélectionner le sens de la marche sur l'interrupteur du sens de la marche.
5. Tirer l'interrupteur de sécurité vers le guidon.
6. En cas de transport de l'appareil dans des véhicules, le bloquer contre le glissement et le basculement suivant les normes en vigueur.

Illustration Q

7. Poser d'abord la sangle de serrage sous le bac d'eau sale.

Stockage

⚠ PRÉCAUTION

Non-observation du poids

Risque de blessure et d'endommagement

Tenir compte du poids de l'appareil pour le stockage.

ATTENTION

Gel

Destruction de l'appareil par le gel d'eau

Videz complètement l'appareil de toute son eau.

Rangez l'appareil à un endroit hors gel.

- Stocker cet appareil uniquement à l'intérieur.
- Charger complètement les batteries avant de les stocker longtemps.
- Charger complètement les batteries au moins une fois par mois pendant le stockage.

Entretien et maintenance

⚠ DANGER

Risque de blessures !

L'appareil peut être mis en mouvement de manière inattendue et causer des blessures.

Avant les travaux, mettre l'interrupteur à clé de l'appareil à « 0 » et retirer la clé.

Débranchez la fiche secteur du chargeur.

- Vidanger et éliminer l'eau sale et l'eau propre.

Inspection de sécurité/contrat de maintenance

Vous pouvez convenir d'une inspection de maintenance régulière ou conclure un contrat de maintenance avec votre distributeur.

Demandez conseil.

Intervalles de maintenance

Après chaque fonctionnement

ATTENTION

Risque d'endommagement !

Risque d'endommager l'appareil en cas de nettoyage inapproprié.

Ne pas asperger l'appareil avec de l'eau et ne pas utiliser de produits de nettoyage agressifs.

Pour la description détaillée des différents travaux de maintenance, voir le chapitre *Travaux de maintenance*.

- Vidanger l'eau sale.
- Rincer le bac d'eau sale à l'eau claire.
- Nettoyer l'extérieur de l'appareil à l'aide d'un chiffon humide imbibé d'une solution basique de nettoyage.
- Contrôler le filtre à peluches, le nettoyer si besoin.
- Nettoyer le filtre à impuretés grossières.
- Nettoyer le filtre à impuretés grossières.

- **Variante BR uniquement** : Retirer et vider le réservoir de déchets volumineux.
- **Variante BR uniquement** : Nettoyer la gouttière de distribution d'eau.
- Nettoyer les lèvres d'aspiration, en vérifier l'usure, si besoin régler la hauteur ou remplacer.
- Vérifier l'usure des brosses à vitre, les remplacer si besoin.
- Charger la batterie.
 - Si le niveau de charge est inférieur à 50%, charger complètement et sans interruption la batterie.
 - Si le niveau de charge est supérieur à 50%, charger la batterie uniquement si la prochaine utilisation requiert la durée de fonctionnement complète.

Toutes les semaines

- En cas d'utilisation fréquente, charger la batterie complètement et sans interruption au moins une fois par semaine.

Tous les mois

Pour la description détaillée des différents travaux de maintenance, voir le chapitre *Travaux de maintenance*.

1. Vider le réservoir d'eau propre et rincer les dépôts.
2. Nettoyer le filtre d'eau propre.
3. Nettoyer le flotteur et le filtre à peluches.
4. Vérifier l'oxydation des pôles de la batterie, les brosser si besoin. Vérifier la bonne fixation des câbles de liaison.
5. Nettoyer les joints entre le bac d'eau sale et le couvercle et en vérifier l'étanchéité, les remplacer si besoin.
6. Sur les batteries sans maintenance, vérifier l'étanchéité à l'acide des cellules.
7. Après des arrêts prolongés, ranger l'appareil avec les batteries complètement chargées. Charger la batterie complètement au moins une fois par mois.

Tous les ans

- Faire réaliser l'inspection prescrite par le service après-vente.

Travaux de maintenance

Retourner ou remplacer les lèvres d'aspiration

Lorsque les lèvres d'aspiration sont usées jusqu'au repère d'usure, elles doivent être retournées ou remplacées.

Illustration R

- ① Repère d'usure
 - ② Lèvre d'aspiration
1. Retirer la barre d'aspiration.
 2. Dévisser les poignées étoiles.

Illustration S

3. Retirer les pièces en plastique.
4. Retirer les lèvres d'aspiration.
5. Insérer les lèvres d'aspiration retournées ou neuves.
6. Placer les pièces en plastique.
7. Visser et serrer les poignées étoiles.

Nettoyer le filtre d'eau propre

1. Vidanger l'eau propre (voir le chapitre *Vidanger l'eau propre*).
2. Dévisser la fermeture du réservoir d'eau propre.

Illustration U

- ① Fermeture du réservoir d'eau propre
 - ② Filtre d'eau propre
3. Sortir le filtre d'eau propre et le rincer à l'eau claire.
 4. Insérer le filtre d'eau propre.
 5. Poser la fermeture du réservoir d'eau propre.
- Remarque** : Veiller à ce que le raccord de flexible dans la fermeture du réservoir d'eau propre soit placé au point le plus bas après le vissage.

Nettoyer le filtre à impuretés grossières

1. Ouvrir le couvercle du bac d'eau sale.

Illustration T

- ① Filtre à impuretés grossières
2. Sortir le filtre à impuretés grossières vers le haut.
 3. Rincer le filtre à impuretés grossières sous l'eau courante.
 4. Insérer le filtre à impuretés grossières dans le bac d'eau sale.

Nettoyer le flotteur et le filtre anti-peluches

1. Ouvrir le couvercle du bac d'eau sale.

Illustration V

- ① Cran
 - ② Flotteur
 - ③ Filtre anti-peluches
 - ④ Logement du flotteur
2. Défaire le cran.
 3. Sortir le logement du flotteur vers le bas.
 4. Sortir le flotteur du logement du flotteur et le nettoyer.
 5. Retirez le filtre anti-peluches et nettoyez-le.
 6. Remonter toutes les pièces dans l'ordre inverse.

Remplacer les disques brosses

1. Soulever la tête de nettoyage.
2. Appuyer la pédale de changement de brosse vers le bas au-delà de la résistance.

Illustration W

- ① Pédale de changement de brosse
3. Sortir le 1er disque brosse sur le côté, sous la tête de nettoyage.
 4. Maintenir le nouveau disque brosse sous la tête de nettoyage, l'appuyer vers le haut et l'enclencher.
 5. Répéter la procédure pour le 2e disque brosse.

Remplacement des brosses-rouleaux

1. Soulever la tête de nettoyage.
2. Retirer la poignée de changement de brosse.

Illustration Y

- ① Poignée de changement de brosse
 - ② Couvercle de palier avec joint racleur
 - ③ Brosse-rouleau
3. Retirer le couvercle de palier avec le joint racleur.
 4. Retirer la brosse-rouleau.
 5. Insérer la nouvelle brosse-rouleau et la centrer sur l'entraîneur.
 6. Poser le couvercle de palier avec le joint racleur.

Remarque

S'assurer que la brosse-rouleau se trouve sur le mandrin de porte-pièce et non en dessous.

7. Faire pivoter la poignée de changement de brosse vers le haut et l'enclencher.
8. Répéter la procédure du côté opposé.

Nettoyage de la règle de distribution d'eau

Illustration X

- ① Barrette de distribution d'eau
 - ② Déverrouillage
1. Appuyer sur le déverrouillage dans le sens de la flèche et le maintenir.
 2. Faire pivoter la règle de distribution d'eau vers l'avant.
 3. Retirer la règle de distribution d'eau dans le sens de la longueur.
 4. Nettoyage de la règle de distribution d'eau
 5. Réinsérer la règle de distribution d'eau dans la tête de nettoyage et enclencher le verrouillage.

Aide en cas de défauts

⚠ **DANGER**

Risque de blessures !

L'appareil peut être mis en mouvement de manière inattendue et causer des blessures.

Avant les travaux, mettre l'interrupteur à clé de l'appareil à « 0 » et retirer la clé.

Débranchez la fiche secteur du chargeur.

- Vidanger et éliminer l'eau sale et l'eau propre.
- En cas de défauts ne pouvant pas être résolus à l'aide de ce tableau, contacter le service après-vente.

Défaut	Solution
Impossible de démarrer l'appareil	<ol style="list-style-type: none"> 1. Mettre l'interrupteur à clé sur « 1 ». 2. Déverrouiller le bouton d'arrêt d'urgence sur le tableau de commande en le tournant. (Remarque : toutes les versions de l'appareil ne sont pas équipées d'un bouton d'arrêt d'urgence) 3. Actionner l'interrupteur de sécurité. 4. Brancher la fiche de la batterie. 5. Vérifier les batteries, les charges si besoin. 6. Vérifier que les pôles de la batterie sont raccordés.
La quantité d'eau est insuffisante	<ol style="list-style-type: none"> 1. Vérifier le niveau de remplissage du réservoir d'eau propre, remplir le réservoir si besoin. 2. Augmenter la quantité d'eau sur la molette de réglage de quantité d'eau. 3. Retirer la règle de distribution d'eau sur la tête de nettoyage et nettoyer le conduit d'eau (uniquement variante BR). 4. Nettoyer le filtre d'eau propre. 5. Vérifier les éventuels colmatages des flexibles, les nettoyer si besoin.
La puissance d'aspiration est trop faible	<ol style="list-style-type: none"> 1. Arrêter l'appareil et vidanger l'eau sale. 2. Nettoyer les joints entre le bac d'eau sale et le couvercle et en vérifier l'étanchéité, les remplacer si besoin. 3. Vérifier que le flexible d'aspiration est bien raccordé avec le bac d'eau sale. 4. Vérifier l'encrassement du filtre anti-peluches, le nettoyer si besoin. 5. Nettoyer les lèvres d'aspiration sur la barre d'aspiration, les retourner ou remplacer si besoin. 6. Vérifier que le couvercle du flexible de vidange de l'eau sale est fermé. 7. Vérifier le réglage de la barre d'aspiration. 8. Vérifier les éventuels colmatages du flexible d'aspiration, le nettoyer si besoin. Lors de la remise en place du flexible d'aspiration, le repère blanc du flexible doit se trouver sur les agrafes de maintien. 9. Vérifier l'étanchéité du flexible d'aspiration, le remplacer si besoin.
Le résultat de nettoyage est insuffisant	<ol style="list-style-type: none"> 1. Réduire la vitesse. 2. Vérifier l'usure des brosses, les remplacer si besoin. 3. Vérifier l'aptitude du type de brosse et du détergent.
La turbine d'aspiration fonctionne à vitesse augmentée	<ol style="list-style-type: none"> 1. Vidanger l'eau sale. 2. Nettoyer le flotteur. 3. Vérifier le filtre anti-peluches, le nettoyer si besoin. 4. Vérifier les éventuels colmatages du flexible d'aspiration, le nettoyer si besoin. 5. Vérifier les éventuels colmatages de la barre d'aspiration, éliminer les colmatages si besoin
Le brosse ne tourne pas	<ol style="list-style-type: none"> 1. Vérifier qu'aucun corps étranger ne bloque la brosse, retirer le corps étranger si besoin.
L'appareil vibre pendant le nettoyage	<ol style="list-style-type: none"> 1. Utiliser une brosse plus douce.

Accessoires variante BD

Désignation	BD 70/75 réf.	BD 80/100 réf.	Description
Brosse à vitre, blanche (très douce)	4905-011,0	4905-030,0	Pour le nettoyage de sols peu encrassés ou fragiles
Disque brosse, nature (doux)	4905-012,0	4905-031,0	En fibres naturelles pour le nettoyage et le polissage
Disque brosse, rouge (moyen, standard)	4905-010,0	4.905-000.0	À utiliser pour toutes les tâches de nettoyage conventionnelles
Disque brosse, noir (dur)	4905-013,0	4905-032,0	Pour les encrassements profonds et le nettoyage de fond, uniquement pour les revêtements non fragiles
Porte-disque de pad	4762-590,0	4762-447,0	Pour le nettoyage avec des pads, avec accouplement rapide et Centerlock
Pad, blanc	–	6.371-331.0	Pour le polissage de sols
Pad, rouge (moyennement doux)	6369-003,0	6371-147,0	Pour le nettoyage et le dégraisage de tous les sols
Pad, vert (moyennement dur)	6369-002,0	6371-148,0	Pour le nettoyage de sols fortement encrassés et pour le nettoyage de fond
Pad, noir (dur)	6369-001,0	6371-169,0	Pour les encrassements tenaces et pour le nettoyage de fond
Pad, marron (SPP)	2639-290,0	2639-288,0	Pour l'assainissement de film d'entretien de surfaces dures et élastiques

Accessoires variante BR

Désignation	BR 75/75 réf.	BR 85/100 réf.	Description
Brosse-rouleau, blanc	6907-771,0	6907-772,0	Pour le lustrage et le nettoyage d'entretien de sols fragiles.
Rouleau-brosse, rouge	4035-605,0	4.035-606-0	Pour le nettoyage d'entretien de sols même très encrassés.
Rouleau-brosse, orange	6907-730,0	6907-734,0	Pour le récurage de sols structuraux (dalles de sécurité, etc.).
Rouleau-brosse, vert	6907-732,0	6907-735,0	Pour le nettoyage puissant de sols très encrassés et pour la désincrustation (par ex. cires, acrylates)
Rouleau-brosse, noir	6907-732,0	6907-736,0	
Axe pour rouleau pad	4762-627,0	4762-628,0	Pour le support de rouleaux pads.
Rouleau en microfibre	4114-007,0	4114-008,0	Pour le nettoyage d'entretien des sols lisses.

Accessoires variantes BD et BR

Désignation	BD 70/75 W Classic Bp Retail N° de pièce	BD 70/75 + BR 75/75 réf.	BD 80/100 + BR 85/100 réf.	Description
Barre d'aspiration, 950 mm, cintrée	4.777-111.0	–	–	Pour les passages étroits
Barre d'aspiration, 1030 mm, cintrée	–	4.777-108.0	–	Standard
Barre d'aspiration, 1160 mm, cintrée	–	–	4.777-102.0	Standard
Jeu de lèvres d'aspiration, caoutchouc naturel	4.037-174.0	4.037-144.0	4.037-138.0	Standard
Jeu de lèvres d'aspiration, PU	4.037-173.0	4.037-145.0	4.037-140.0	Résistant à l'huile
Jeu de lèvres d'aspiration, Linatex	4.037-175.0	4.181-011.0	4.181-006.0	Indéchirable

Caractéristiques techniques

		BD 70/75 W Classic Bp	BR 75/75 W Classic Bp	BD 80/100 W Classic Bp	BR 85/100 W Classic Bp
Caractéristiques de puissance de l'appareil					
Tension nominale	V	24	24	24	24
Capacité de la batterie	Ah (5 h)	115 / 170 / 180	170 / 180	170 / 180 / 240 / 285	170 / 180 / 240 / 285
Puissance moyenne absorbée	W	1270	800	1320	1150
Puissance du moteur de traction	W	250	250	300	300
Puissance de la turbine d'aspiration	W	500	500	500	500
Puissance de l'entraînement de la brosse	W	2 x 500	2 x 600	2 x 500	2 x 750
Rendement surfacique théorique	m ² /h	3500	3.750	4000	4.250
Volume du réservoir d'eau propre	l	75	75	100	100
Volume du bac d'eau sale	l	75	75	100	100
Température max. de l'eau	°C	50	50	50	50
Pression max. de l'eau	bar	0,06	0,06	0,06	0,06
Largeur de rotation de pas	mm	1550	1550	1650	1650
Inclinaison max. de la zone de travail	%	2	2	2	2
Aspiration					
Puissance d'aspiration, débit d'air	l/s	24	24	24	24
Puissance d'aspiration, dépression	kPa (mbar)	16 (160)	16 (160)	16 (160)	16 (160)
Brosses de nettoyage					
Largeur de travail	mm	700	750	800	850
Diamètre de la brosse	mm	356	105	410	105
Vitesse de rotation de la brosse	1/min	140	1200	140	1200
Pression d'appui au sol de la brosse	N	300 / 500	400	400 / 680	400
Longueur de brosse	mm		700		800
Dimensions et poids					
Poids total autorisé	kg	325	330	435	440
Poids à vide (poids de transport)	kg	251	225	325	340
Dimensions du compartiment des batteries	mm	575 x 380	575 x 380	622 x 384	622 x 384
Valeurs déterminées selon EN 60335-2-72					
Valeur de vibration totale	m/s ²	<2,5	<2,5	<2,5	<2,5
Incertitude K	dB(A)	0,2	0,2	0,2	0,2
Niveau de pression acoustique L _{pA}	dB(A)	65	65	65	65
Incertitude K _{pA}	dB(A)	2	2	2	2
Niveau de puissance acoustique L _{WA} + incertitude K _{WA}	dB(A)	81	81	81	81

Sous réserve de modifications techniques.

Déclaration de conformité UE

Nous déclarons par la présente que la machine désignée ci-après ainsi que la version que nous avons mise en circulation, est conforme, de par sa conception et son type, aux exigences fondamentales de sécurité et de santé en vigueur des normes UE. Toute modification de la machine sans notre accord annule cette déclaration.

Produit : Nettoyeur de sol
Type : 1.127-xxx, 1.515-xxx

Normes UE en vigueur

2006/42/CE (+2009/127/CE)

2014/30/UE

2014/53/EU (TCU)

Normes harmonisées appliquées

EN 60335-1

EN 60335-2-72

EN 55012: 2007 + A1: 2009

EN 61000-6-2: 2005

EN 62233: 2008

TCU

EN 301 511 V12.5.1

EN 300 440 V2.1.1

EN 300 328 V2.2.2

EN 300 330 V2.1.1

Normes nationales appliquées

-

Les signataires agissent sous ordre et avec le pouvoir de la direction.



H. Jenner

Chairman of the Board of Management



S. Reiser

Director Regulatory Affairs & Certification

Responsable de la documentation :

S. Reiser

Alfred Kärcher SE & Co. KG

Alfred-Kärcher-Str. 28 - 40

71364 Winnenden (Germany)

Tél. : +49 7195 14-0

Télécopie : +49 7195 14-2212

Winnenden, le 01/02/2021

Indice

Avvertenze generali	33
Funzione	33
Impiego conforme alla destinazione	33
Tutela dell'ambiente	34
Garanzia	34
Accessori e ricambi	34
Volume di fornitura	34
Avvertenze di sicurezza	34
Descrizione dell'apparecchio	35
Montaggio	35
Messa in funzione	37
Esercizio	37
Trasporto	39
Stoccaggio	39
Cura e manutenzione	39
Guida alla risoluzione dei guasti	40
Accessori variante BD	41
Accessori variante BR	41
Accessori delle varianti BD e BR	41
Dati tecnici	42
Dichiarazione di conformità UE	42

Avvertenze generali



Prima di utilizzare l'apparecchio per la prima volta, leggere le presenti istruzioni per l'uso originali e le allegate avvertenze di sicurezza. Agire secondo quanto indicato nelle istruzioni.

conservare entrambi i libretti per un uso futuro o per un successivo proprietario.

Funzione

La lavasciugapavimenti è utilizzata per la pulizia a umido di pavimenti piani.

Regolando la quantità d'acqua e la quantità di detergente è possibile adattare facilmente l'apparecchio alle rispettive attività di pulizia. Il dosaggio del detergente è adattabile tramite aggiunta nel serbatoio.

La larghezza di lavoro e la capacità dei serbatoi di acqua fresca e sporca (vedere il capitolo *Dati tecnici*) consentono una pulizia efficace con una lunga durata d'impiego.

L'apparecchio è dotato di un motore di trazione.

Nota

A seconda del tipo di pulizia da eseguire, l'apparecchio può essere equipaggiato con diversi accessori. Richiedete il nostro catalogo o visitate il nostro sito internet alla pagina www.kaercher.com.

Impiego conforme alla destinazione

Questo apparecchio è adatto all'utilizzo professionale e industriale, ad es. in hotel, scuole, ospedali, fabbriche, negozi, uffici e nel settore della locazione. Utilizzare questo apparecchio esclusivamente in conformità alle indicazioni fornite nel presente manuale d'uso.

- L'apparecchio deve essere utilizzato solo per la pulizia di pavimenti lisci resistenti all'umidità e alla lucidatura.
- L'apparecchio non è indicato per la pulizia di pavimenti gelati (ad es. in magazzini frigoriferi).
- L'apparecchio non è indicato per l'impiego in ambienti soggetti al rischio di esplosioni.
- L'apparecchio è omologato per il funzionamento su superfici con una pendenza massima (vedi capitolo *Dati tecnici*).

Tutela dell'ambiente

 I materiali di imballaggio sono riciclabili. Smaltire gli imballaggi nel rispetto dell'ambiente.

 Gli apparecchi elettrici ed elettronici contengono materiali riciclabili preziosi e, spesso, componenti come batterie, accumulatori oppure olio che, se usati o smaltiti non

correttamente, possono costituire un potenziale pericolo per la salute umana e per l'ambiente. Questi componenti sono tuttavia necessari per un corretto funzionamento dell'apparecchio. Gli apparecchi contrassegnati con questo simbolo non devono essere smaltiti con i rifiuti domestici.

Avvertenze sulle sostanze componenti (REACH)

Per informazioni aggiornate sulle sostanze componenti si veda: www.kaercher.de/REACH

Garanzia

In ogni Paese, valgono le condizioni di garanzia rilasciate dalla nostra società di vendita competente. Entro il termine di garanzia eliminiamo gratuitamente eventuali guasti all'apparecchio, se causati da difetto del materiale o di produzione. Nei casi previsti dalla garanzia si prega di rivolgersi al proprio rivenditore, oppure al più vicino centro di assistenza autorizzato, esibendo lo scontrino di acquisto.

(Indirizzo vedi retro)

Accessori e ricambi

Utilizzando solamente accessori e ricambi originali, si garantisce un funzionamento sicuro e privo di disturbi dell'apparecchio. Si possono trovare informazioni riguardo ad accessori e ricambi su www.kaercher.com.

Volume di fornitura

Disimballare la confezione e controllare che il contenuto sia completo. In caso di accessori mancanti o danni dovuti al trasporto si prega di contattare il rivenditore.

Avvertenze di sicurezza

Prima di utilizzare l'apparecchio per la prima volta leggere e rispettare sia le presenti istruzioni per l'uso che l'allegato opuscolo "Norme di sicurezza per pulitori a spazzola ed erogatori a spruzzo", n. 5.956-251.0.

L'apparecchio è omologato per il funzionamento su superfici con una pendenza limitata (vedi capitolo *Dati tecnici*).

⚠ AVVERTIMENTO

Pericolo di lesioni!

L'apparecchio può ribaltarsi su superfici inclinate.

Non utilizzare l'apparecchio su superfici inclinate.

Prima di mettere in funzione l'apparecchio, assicurarsi che il cofano e tutti i coperchi siano chiusi.

Dispositivi di sicurezza

⚠ PRUDENZA

Dispositivi di sicurezza mancanti o modificati!

I dispositivi di sicurezza sono pensati per proteggere l'utilizzatore.

Non bypassare, rimuovere o rendere inefficaci i dispositivi di sicurezza.

Interruttore di sicurezza

Quando si rilascia l'interruttore di sicurezza, l'apparecchio si spegne.

Interruttore a chiave

Quando si estrae l'interruttore a chiave, l'apparecchio è protetto contro l'utilizzo non autorizzato.

Simboli degli indicatori di avvertimento

Durante la manipolazione di batterie osservare le seguenti indicazioni di pericolo:

	Rispettare le indicazioni riportate sulla batteria, nelle istruzioni per l'uso e in questo manuale d'uso.
	Indossare una protezione per gli occhi.
	Tenere gli acidi e la batteria fuori dalla portata dei bambini.
	Pericolo di esplosione
	Divieto di accendere fuoco, scintille, fiamma libera e di fumare.
	Pericolo di corrosione
	Pronto soccorso.
	Indicazione di avvertimento
	Smaltimento
	Non gettare la batteria nei rifiuti domestici.

Descrizione dell'apparecchio

Panoramica lato anteriore

Figura A

- ① Archetto di spinta
- ② Interruttore di sicurezza
- ③ Coperchio serbatoio acqua sporca
- ④ Barra di supporto per Homebase
- ⑤ Serbatoio acqua sporca
- ⑥ **Batteria
- ⑦ Filtro acqua pulita
- ⑧ Chiusura del serbatoio acqua pulita
- ⑨ Pedale per il cambio delle spazzole
- ⑩ Spazzola a disco
- ⑪ Serbatoio acqua pulita
- ⑫ Supporto per tubo flessibile
- ⑬ Apertura di riempimento serbatoio acqua pulita

** Non in dotazione

Panoramica lato posteriore

Figura B

- ① Tubo flessibile di scarico acqua sporca con dispositivo di dosaggio
- ② Testa di pulizia
- ③ Pedale per il cambio delle spazzole
- ④ Tubo flessibile di aspirazione
- ⑤ Regolazione inclinazione barra di aspirazione
- ⑥ Dado ad alette per il fissaggio della barra di aspirazione
- ⑦ Regolazione altezza barra di aspirazione
- ⑧ Barra di aspirazione
- ⑨ Indicatore di livello acqua pulita
Tubo flessibile di scarico acqua pulita
- ⑩ Leva della testa di pulizia
- ⑪ Pulsante di regolazione della quantità d'acqua
- ⑫ Leva della barra di aspirazione
- ⑬ Spina della batteria
- ⑭ Interruttore a chiave
- ⑮ Display
- ⑯ Manopola per la velocità di lavoro
- ⑰ Selettore di direzione

Panoramica testa di pulizia

Figura D

- ① Testa di pulizia
- ② Rullo deflettore
- ③ Barra di distribuzione dell'acqua
- ④ Grembiule laterale
- ⑤ Paletta

Panoramica serbatoio dell'acqua sporca

Figura E

- ① Filtro per sporco grossolano
- ② Filtro pelucchi
- ③ Galleggiante

Targhetta

Figura C

- ① Targhetta

Contrassegno colore

- Gli elementi di comando per il processo di pulizia sono gialli.
- Gli elementi di comando per la manutenzione ed il service sono grigio chiaro.

Simboli riportati sull'apparecchio

	Apertura di scarico serbatoio acqua pulita
	Apertura di scarico serbatoio acqua sporca
	Aumento pressione di contatto della testa di pulizia
	Accesso alla batteria
	Livello di riempimento serbatoio acqua pulita (50%)
	Inserire qui la spina del caricabatterie
	Punta di reggiatura
	*Portamocio
	ATTENZIONE Presca errata <i>Pericolo di danneggiamento</i> NON inserire qui la spina del caricabatterie
	Pressione di contatto normale della testa di pulizia
	Testa di pulizia sollevata
	Pedale di sollevamento/abbassamento testa di pulizia
	Pedale cambio spazzole

* opzionale

Montaggio

Scarico dell'apparecchio

1. Rimuovere il cartone.
2. Rimuovere le cinghie di serraggio.
3. Svitare i ceppi di legno fissati con viti sul pallet.
4. Con 3 assi di rinforzo superiori dell'imballaggio in cartone e la tavola di fissaggio avvitata trasversalmente sul pallet posizionare una rampa davanti al pallet e fissarla con viti per pannelli truciolari.

Figura F

Figura G

- ① Tavola di fissaggio
- ② Listello squadrato
- ③ Tavola di irrigidimento
5. Spingere sotto la rampa il legno squadrato svitato dal pallet per fare da supporto e avvitare.
6. Premere verso il basso la leva della testa di pulizia e innestarla a destra.
7. **Solo per BD 80/100 e BR 85/100:** Premere verso il basso la leva del freno.

Figura H

- ① Leva del freno

Nota

Nel BD 70/75 e BR 75/75 non è presente il freno. Il rilascio del freno non è necessario in questo apparecchio.

8. Estrarre l'apparecchio dal pallet tirandolo all'indietro.
9. **Solo per BD 80/100 e BR 85/100:** Premere verso l'alto la leva del freno.

Montaggio della barra di aspirazione

1. Inserire la barra di aspirazione nell'apposito aggancio.

Figura J

2. Stringere i dadi ad alette.
3. Inserire il tubo flessibile di aspirazione.

Batterie

Kit di batterie consigliati BD 70/75 e BR 75/75

Descrizione	N. d'ordine	Volume (m ³)*	Flusso d'aria (m ³ /h) **
Solo BD 70/75 W 115 Ah - non richiede manutenzione	2.815-091.0 ¹⁾	1,98	0,792
170 Ah - non richiede manutenzione	2.815-092.0 ²⁾	2,31	0,924
180 Ah - non richiede manutenzione	2.815-101.0 ³⁾	4,785	1,914

* Volume minimo del vano di ricarica batteria

** Corrente minima d'aria tra vano di ricarica batteria e ambiente circostante

Al momento della prima installazione, è necessario un kit di installazione della batteria:

- 1 2.638-198.0
- 2 2.638-162.0
- 3 2.638-106.0

Kit di batterie consigliati BD 80/100 e BR 85/100

Descrizione	N. d'ordine	Volume (m ³)*	Flusso d'aria (m ³ /h) **
170 Ah - non richiede manutenzione	2.815-092.0 ¹⁾	2,31	0,924
180 Ah - non richiede manutenzione	2.815-101.0 ²⁾	4,785	1,914
240 Ah - non richiede manutenzione	2.815-102.0 ²⁾	6,27	2,508
285 Ah - non richiede manutenzione	2.815-095.0 ³⁾	11,88	4,752

* Volume minimo del vano di ricarica batteria

** Corrente minima d'aria tra vano di ricarica batteria e ambiente circostante

Al momento della prima installazione, è necessario un kit di installazione della batteria:

- 1 2.638-162.0
- 2 2.638-106.0
- 3 2.638-197.0

Batterie a ridotta manutenzione (con elettroliti liquidi)

⚠ PERICOLO

Pericolo di ustioni chimiche a causa della fuoriuscita di acido!

Riempire la batteria con acqua solo quando è scarica.

Quando si maneggia l'acido della batteria, utilizzare occhiali di protezione e sciacquare immediatamente con acqua eventuali schizzi di acido sulla pelle o sugli indumenti.

ATTENZIONE

Pericolo di danneggiamento delle batterie!

L'uso di acqua con additivi invalida la garanzia della batteria.

Per il rabbocco della batteria utilizzare solo acqua distillata o desalinizzata (EN 50272-T3).

Non utilizzare additivi estranei o agenti di miglioramento.

1. Aggiungere acqua distillata un'ora prima del termine della ricarica. Verificare il corretto livello di acido in base al contrassegno sulla batteria.
Al termine della ricarica tutte le celle della batteria devono erogare gas.

Batterie che non richiedono manutenzione (batterie AGM e al gel)

ATTENZIONE

Pericolo di danneggiamento delle batterie AGM e al gel!

L'apertura o la perforazione del vano batteria danneggerà la batteria AGM o al gel e questa dovrà essere sostituita.

Non aprire né forare il vano batteria.

Non coprire né alterare la valvola regolatrice di pressione.

1. Caricare le batterie AGM e al gel solo con i caricabatterie indicati, vedere il capitolo: *Carica della batteria*.

Inserimento e collegamento delle batterie

⚠ AVVERTIMENTO

Pericolo di lesioni dovute al ribaltamento dell'apparecchio!

L'unità potrebbe ribaltarsi durante lo smontaggio e il montaggio delle batterie.

Prima di smontare e montare le batterie assicurarsi che l'apparecchio sia in posizione stabile.

ATTENZIONE

Pericolo di danneggiamento dell'elettronica di comando!

L'elettronica di comando può essere distrutta invertendo la polarità dei collegamenti della batteria.

Prestare attenzione alla corretta polarità durante il collegamento della batteria.

⚠ AVVERTIMENTO

Pericolo di morte per incendio o esplosione in caso di batterie completamente scariche!

La carica errata di batterie completamente scariche può provocare un incendio.

Non utilizzare l'apparecchio se la batteria è completamente scarica.

Assicurarsi che la batteria sia carica prima di mettere in funzione il sistema.

1. Scaricare l'acqua sporca.
2. Inclinare il serbatoio acqua sporca verso l'alto.
3. Inserire le batterie nell'apparecchio come illustrato. **Attenzione:** Spingere le batterie fino in fondo!

BD 80/100 e BR 85/100

Figura K

170 Ah, 2.815-092.0

180 Ah, 2.815-101.0

240 Ah, 2.815-105.0

285 Ah, 2.815-095.0

- ① Distanziatore

Figura L

BD 70/75 e BR 75/75

115 Ah, 2.815-091.0

170 Ah, 2.815-092.0

180 Ah, 2.815-101.0

- ① Distanziatore

- ② Portabatterie
- ③ Pesi supplementari
- 4. Posizionare un distanziatore tra le batteria destre e il serbatoio dell'acqua pulita,
 - a **con kit di batterie 115 Ah:** 1 pezzo in piano longitudinalmente.
 - b **con kit di batterie eccetto 115 Ah:** 2 pezzi uno sull'altro perpendicolarmente.
- 5. **Con BD 70/75 con kit di batterie 115 Ah:** inserire i 4 pesi supplementari.
- 6. Montare il fissaggio della batteria e
 - a **con BD 70/75:** Installare i 2 portabatterie e **con 115 Ah:** avvitare i fori filettati a sinistra e al centro. **Per BR 75/75 e BD 70/75: 170 Ah / 180 Ah:** avvitare sui fori filettati destro e centrale.
 - b **per BD 80/100 e BR 85/100:** Inserire uno o due distanziatori in senso longitudinale o verticale tra le batterie anteriori e il serbatoio dell'acqua pulita in modo che le batterie non possano scorrere in avanti.
- 7. Collegare i poli ai cavi di collegamento dal kit di installazione della batteria.
- 8. Fissare i cavi di collegamento ai poli (+) e (-) della batteria ancora liberi.
- 9. Collegare la spina batteria dell'apparecchio alla spina della batteria.
- 10. Inclinare il serbatoio acqua sporca verso il basso.

Smontaggio della batteria

⚠ AVVERTIMENTO

Pericolo di lesioni dovute al ribaltamento dell'apparecchio!
L'unità potrebbe ribaltarsi durante lo smontaggio e il montaggio delle batterie.

Prima di smontare e montare le batterie assicurarsi che l'apparecchio sia in posizione stabile.

1. Portare l'interruttore a chiave su "0" ed estrarre la chiave.
2. Staccare la spina della batteria.
3. Scaricare l'acqua sporca.
4. Inclinare il serbatoio acqua sporca verso l'alto.
5. Scollegare il cavo al lato dell'apparecchio dal polo negativo della batteria.
6. Scollegare i restanti cavi dalle batterie.
7. **Con BD 80/100:** Rimuovere i distanziatori tra le batterie anteriori e il serbatoio dell'acqua pulita.
8. **Con kit di batterie 115 Ah:** estrarre i pesi supplementari.
9. Estrarre le batterie.
10. Smaltire le batterie esauste secondo le disposizioni vigenti.

Messa in funzione

Carica della batteria

⚠ PERICOLO

Rischio di lesioni a causa del caricabatterie!

Scossa elettrica dovuta all'impiego non conforme del caricabatterie!
Osservare la tensione di rete e la protezione sulla targhetta tipo dell'apparecchio.

Usare il caricabatterie solo in ambienti asciutti e sufficientemente ventilati.

ATTENZIONE

Pericolo di esplosione a causa della batteria!

I gas si accumulano sotto il serbatoio durante il processo di ricarica.
Prima di ricaricare batterie a manutenzione ridotta, inclinare il serbatoio acqua sporca verso l'alto.

ATTENZIONE

Pericolo di danneggiamento a causa di un caricabatterie non adatto!

Non collegare il caricabatterie alla spina della batteria lato apparecchio.

Utilizzare solo un caricabatterie adatto al tipo di batterie installate.

Leggere le istruzioni per l'uso del produttore del caricabatterie e osservare in particolare modo le avvertenze di sicurezza.

Pacco batteria	Capacità	Caricabatterie
2815-091,0	115 Ah	6654-367,0
2815-092,0	170 Ah	6654-436,0
2815-101,0	180 Ah	6654-434,0
2815-105,0	240 Ah	6654-437,0
2815-095,0	285 Ah	6654-419,0

La ricarica dura in media circa 10-15 ore.

L'apparecchio non deve essere utilizzato durante il processo di ricarica.

Nota

L'apparecchio è dotato di una protezione contro il completo scaricamento: al raggiungimento del livello minimo di capacità ammesso, il motore della spazzola e la turbina vengono spenti.

1. Guidare l'apparecchio direttamente verso il caricabatterie, evitando eventuali pendenze.
2. Estrarre la spina della batteria, lato batteria.

Figura I

- ① Spina batteria, lato apparecchio
- ② Spina batteria, lato batteria
3. Collegare la spina batteria, lato batteria, al caricabatterie.
4. Inserire la spina del caricabatterie nella presa.
5. Eseguire il caricamento secondo le indicazioni riportate nel manuale d'uso del caricabatterie.
6. Collegare la spina batteria del lato apparecchio alla spina batteria del lato batteria.

Esercizio

ATTENZIONE

Situazione di pericolo durante l'esercizio

Pericolo di lesioni

In caso di pericolo, rilasciare l'interruttore di sicurezza.

Aggiunta di materiali di esercizio

Aggiunta di acqua pulita

1. Aprire la chiusura del serbatoio acqua pulita.
 2. Aggiungere acqua pulita (massimo 50 °C) fino al bordo inferiore del bocchettone di riempimento.
- Nota:** durante il riempimento è possibile bloccare il tubo flessibile dell'acqua pulita con il portatubo.
3. Chiudere la chiusura del serbatoio acqua pulita.

Indicazioni sui detergenti

⚠ AVVERTIMENTO

Pericolo di danneggiamento dell'apparecchio!

Se si utilizzano detergenti non idonei, l'apparecchio può subire danni.

Utilizzare solo i detergenti consigliati. In caso di utilizzo di altri detergenti, l'operatore è responsabile del rischio maggiore in relazione alla sicurezza di funzionamento e al rischio di incidenti.

Utilizzare esclusivamente detergenti privi di solventi e di acido cloridrico e fluoridrico.

Osservare le avvertenze di sicurezza riportate sui detergenti.

Nota

Non utilizzare detergenti fortemente schiumogeni.

Detergenti consigliati

Impiego	Detergenti
Detergente per la manutenzione dei pavimenti extra a bassa schiumosità con marchio Ecolabel UE	CA 50 C
Detergente universale altamente umettante	RM 756
Detergente alcolico intensivo per pavimenti e superfici. Ideale per le pietre dure come ad es. il granito	RM 755
Detergente per gres, senza tensioattivi	RM 753
Decoater universale, adatto al linoleum	RM 754

Impiego	Detergenti
Detergente acido di base per distributori automatici. Adatto per le zone sanitarie e la pulizia finale degli edifici	RM 751
Detergente per la manutenzione industriale	RM 69
Detergente industriale di base e decoater alcalino	RM 752
Detergente disinfettante per superfici	RM 732

Detergente

1. Aggiungere il detergente nel serbatoio acqua pulita.
Nota: il coperchio dell'apertura di riempimento del serbatoio acqua pulita può essere utilizzato per misurare il detergente. Sul lato interno è dotato di una scala.

Regolazione della quantità d'acqua

1. Impostare la quantità d'acqua in base allo sporco del pavimento da pulire tramite il pulsante di regolazione.

Nota

Eseguire le prime prove di lavaggio con una piccola quantità d'acqua. Aumentare gradualmente la quantità d'acqua fino a ottenere il risultato di pulizia desiderato.

Nota

Quando il serbatoio acqua pulita è vuoto, la testa di pulizia continua a funzionare senza aggiunta di liquido.

Regolazione della barra di aspirazione

Regolazione dell'inclinazione

L'inclinazione deve essere regolata in modo che i labbri di aspirazione della barra vengano premuti sul pavimento in modo uniforme e per l'intera lunghezza.

1. Allentare la vite.

Figura N

- ① Vite
2. Regolare l'inclinazione della barra di aspirazione.
3. Serrare la vite.

Regolazione dell'altezza

Con la regolazione dell'altezza viene modificata la flessione dei labbri di aspirazione al contatto con il pavimento.

1. Spingere leggermente in avanti l'apparecchio.
2. Confrontare la flessione dei labbri di aspirazione con quella riportata nella figura seguente.

Figura O

- ① Rullo distanziatore con supporto
- ② Rondella
- ③ Vite
3. Svitare la vite.
4. Applicare delle rondelle tra la barra di aspirazione e il rullo distanziatore fino a ottenere la corretta flessione dei labbri di aspirazione.
5. Inserire le rondelle rimanenti al di sopra del rullo distanziatore.
6. Inserire e serrare la vite.
7. Ripetere la procedura sul secondo rullo distanziatore.
8. Spingere leggermente in avanti l'apparecchio.
9. Controllare di nuovo la flessione dei labbri di aspirazione sull'intera lunghezza.
10. Se necessario, ripetere il processo di regolazione.

Pulizia

Accensione dell'apparecchio

1. Portare l'interruttore a chiave su "1".
Il display mostra in successione:
 - Intervallo di tempo fino al prossimo intervento di assistenza
 - Versione software, dispositivo di comando
 - Stato di carica della batteria e numero di ore d'esercizio

Guida

Nota

La direzione di marcia può essere modificata durante la pulizia. In questo modo è possibile pulire in modo approfondito un determinato punto passandovi sopra più volte in avanti e indietro.

1. Posizionare il selettore di direzione su "avanti".

Pulizia

Nota

Per migliorare il risultato di aspirazione è possibile regolare l'inclinazione e l'altezza della barra di aspirazione (vedi capitolo Regolazione della barra di aspirazione).

Nota

Quando il serbatoio acqua sporca è pieno, il galleggiante chiude l'apertura di aspirazione e la turbina di aspirazione funziona a regime elevato. In questo caso sollevare la barra di aspirazione e recarsi a svuotare il serbatoio acqua sporca.

1. Ruotare la manopola per la velocità di lavoro sul valore desiderato.
Durante la regolazione, la velocità viene visualizzata sul display. L'indicazione avviene in percentuale della velocità massima.
2. Regolare la quantità di acqua con la valvola di regolazione.
3. Premere verso il basso la leva della barra di aspirazione.
La barra di aspirazione viene abbassata.
Ha inizio l'aspirazione.
4. Premere la leva della testa di pulizia verso il basso, disinnestarla e lasciarla sollevare.
5. Tirare l'interruttore di sicurezza verso l'archetto di spinta.
La testa di pulizia si avvia e l'apparecchio procede alla velocità impostata.

Aumento della pressione di contatto delle spazzole (solo variante BD)

1. Rilasciare l'interruttore di sicurezza.
2. Sollevare la leva della testa di pulizia con la mano e innestarla a destra.

Termine del funzionamento

Termine della pulizia

1. Rilasciare l'interruttore di sicurezza.
2. Premere verso il basso la leva della testa di pulizia e innestarla a destra.
3. Procedere ancora per un breve tratto.
L'acqua residua viene aspirata.
4. Sollevare la barra di aspirazione.
L'aspirazione rimane attiva per altri 10 secondi.
5. Portare l'interruttore a chiave su "0".
6. Se necessario caricare la batteria.

Scarico dell'acqua sporca

⚠ AVVERTIMENTO

Inquinamento ambientale!

Inquinamento ambientale dovuto allo smaltimento improprio nelle acque di scarico.

Attenersi alle prescrizioni locali sul trattamento delle acque di scarico.

1. Rimuovere il tubo flessibile di scarico dal supporto e dirigerlo sopra un dispositivo di raccolta idoneo.

Figura P

2. Comprimere o piegare il dispositivo di dosaggio.
3. Aprire il coperchio del dispositivo di dosaggio.
4. Scaricare l'acqua sporca. Regolare la quantità d'acqua premendo o piegando il dispositivo.
5. Lavare il serbatoio acqua sporca con acqua pulita.

Scarico dell'acqua pulita

1. Staccare il tubo flessibile dell'indicatore di livello e orientarlo verso il basso.

Scarico veloce dell'acqua pulita

1. Svitare la chiusura del serbatoio acqua pulita.
2. Far defluire l'acqua pulita.
3. Applicare la chiusura del serbatoio acqua pulita e riavvitarla.
Nota: dopo il serraggio assicurarsi che l'attacco del tubo flessibile si trovi nel punto più basso nella chiusura del serbatoio acqua pulita.

Trasporto

⚠ **PERICOLO**

Marcia in salita/discesa

Pericolo di lesioni

Utilizzare l'apparecchio per il carico e lo scarico solo su pendenze non superiori al valore massimo (vedi capitolo "Dati tecnici"). Procedere lentamente.

⚠ **PRUDENZA**

Mancata osservanza del peso

Pericolo di lesioni e di danneggiamento

Nel trasporto osservare il peso dell'apparecchio.

Caricare il dispositivo solo con l'assistenza di un'altra persona o utilizzando la trazione.

1. Premere verso il basso la leva della testa di pulizia e innestarla a destra.
2. Sollevare la barra di aspirazione.
3. Portare l'interruttore a chiave su "1".
4. Selezionare la direzione di marcia con il selettore di direzione.
5. Tirare l'interruttore di sicurezza verso l'archetto di spinta.
6. Per il trasporto in veicoli, assicurare l'apparecchio secondo le direttive in vigore affinché non possa scivolare e ribaltarsi.

Figura Q

7. Prima applicare la cinghia di tensione sotto il serbatoio acqua sporca.

Stoccaggio

⚠ **PRUDENZA**

Mancata osservanza del peso

Pericolo di lesioni e di danneggiamento.

Nello stoccaggio, osservare il peso dell'apparecchio.

ATTENZIONE

Gelo

Rottura dell'apparecchio causata dall'acqua congelata

Svuotare completamente l'acqua dall'apparecchio.

Conservare l'apparecchio in un luogo protetto dal gelo.

- Questo apparecchio può essere conservato solo in ambienti interni.
- Effettuare una carica completa delle batterie prima di lunghi periodi di stoccaggio.
- Effettuare almeno una carica completa delle batterie al mese durante i periodi di stoccaggio.

Cura e manutenzione

⚠ **PERICOLO**

Pericolo di lesioni!

L'apparecchio potrebbe iniziare a muoversi inaspettatamente e causare lesioni.

Prima di eseguire qualsiasi lavoro sull'apparecchio, portare l'interruttore a chiave su "0" ed estrarre la chiave.

Staccare la spina del caricabatterie.

- Scaricare e smaltire l'acqua sporca e l'acqua pulita.

Controlli preventivi / Contratto di manutenzione

Presso il Vostro rivenditore potrete concordare regolari controlli preventivi o stipulare un contratto di manutenzione. Chiedete consiglio ai nostri esperti.

Intervalli di manutenzione

Dopo ogni utilizzo

ATTENZIONE

Pericolo di danneggiamento!

Pericolo di danneggiamento dell'apparecchio a causa di una pulizia impropria.

Non spruzzare l'apparecchio con acqua e non utilizzare detergenti aggressivi.

Per una descrizione dettagliata dei singoli lavori di manutenzione vedi capitolo *Lavori di manutenzione*.

- Scaricare l'acqua sporca.
- Risciacquare il serbatoio acqua sporca con acqua pulita.
- Pulire l'apparecchio esternamente con un panno umido imbevuto di liscivia.
- Controllare il filtro pelucchi, eventualmente pulirlo.
- Pulire il filtro per sporco grossolano.
- Pulire il filtro per sporco grossolano.
- **Solo variante BR:** estrarre e svuotare il contenitore dello sporco grossolano.
- **Solo variante BR:** pulire il canale di distribuzione dell'acqua.
- Pulire i labbri di aspirazione, verificarne l'usura e, se necessario, regolare l'altezza o sostituirli.
- Controllare lo stato di usura delle spazzole a disco, sostituirle se necessario.
- Caricare la batteria.
 - Se lo stato di carica è inferiore al 50%, ricaricare la batteria completamente e senza interruzioni.
 - Se lo stato di carica è superiore al 50%, ricaricare la batteria solo se al prossimo utilizzo sarà necessaria la completa durata d'esercizio.

Ogni settimana

- In caso di utilizzo frequente, ricaricare completamente e senza interruzioni la batteria almeno una volta alla settimana.

Ogni mese

Per una descrizione dettagliata dei singoli lavori di manutenzione vedi capitolo *Lavori di manutenzione*.

1. Svuotare il serbatoio acqua pulita e rimuovere eventuali incrostazioni.
2. Pulire il filtro acqua pulita.
3. Pulire il galleggiante e il filtro pelucchi.
4. Controllare lo stato di ossidazione dei poli della batteria, spazzolarli se necessario. Controllare che il cavo di collegamento sia saldamente posizionato.
5. Pulire le guarnizioni tra il serbatoio acqua sporca e il coperchio e verificare la tenuta, se necessario sostituirle.
6. Per le batterie che richiedono manutenzione, controllare la densità dell'acido delle celle.
7. In caso di inattività prolungata dell'apparecchio, riporlo solo a batteria completamente carica. Ricaricare completamente la batteria almeno una volta al mese.

Annualmente

- Fare eseguire l'ispezione prevista dal servizio di assistenza.

Lavori di manutenzione

Girare o sostituire i labbri di aspirazione

Quando i labbri di aspirazione sono usurati fino alla marcatura di usura, è necessario girarli o sostituirli.

Figura R

- ① Marcatura di usura
- ② Labbro di aspirazione
1. Rimuovere la barra di aspirazione.
2. Svitare le manopole a crociera.

Figura S

3. Togliere le parti in plastica.
4. Sfilare i labbri di aspirazione.
5. Inserire i labbri di aspirazione girati o nuovi.
6. Applicare le parti in plastica.
7. Avvitare e serrare le manopole a crociera.

Pulizia del filtro acqua pulita

1. Scaricare l'acqua pulita (vedi capitolo *Scarico dell'acqua pulita*).
2. Svitare la chiusura del serbatoio acqua pulita.

Figura U

- ① Chiusura del serbatoio acqua pulita
- ② Filtro acqua pulita
3. Estrarre il filtro acqua pulita e sciacquarlo con acqua corrente.
4. Inserire il filtro acqua pulita.
5. Applicare la chiusura del serbatoio acqua pulita.

Nota: dopo il serraggio assicurarsi che l'attacco del tubo flessibile si trovi nel punto più basso nella chiusura del serbatoio acqua pulita.

Pulizia del filtro per sporco grossolano

1. Aprire il coperchio del serbatoio acqua sporca.

Figura T

- ① Filtro per sporco grossolano
2. Estrarre il filtro per sporco grossolano verso l'alto.
3. Sciacquare il filtro per sporco grossolano sotto acqua corrente.
4. Inserire il filtro per sporco grossolano nel serbatoio acqua sporca.

Pulizia del galleggiante e del filtro pelucchi

1. Aprire il coperchio del serbatoio acqua sporca.

Figura V

- ① Ganci di arresto
- ② Galleggiante
- ③ Filtro pelucchi
- ④ Scatola del galleggiante
2. Allentare i ganci di arresto.
3. Estrarre la scatola del galleggiante verso il basso.
4. Rimuovere il galleggiante dalla scatola e pulirlo.
5. Rimuovere il filtro pelucchi e pulirlo.
6. Rimontare tutti i pezzi nella sequenza inversa.

Sostituzione delle spazzole a disco

1. Sollevare la testa di pulizia.
2. Premere verso il basso il pedale cambio spazzole oltre il punto di resistenza.

Figura W

- ① Pedale cambio spazzole
3. Estrarre la 1ª spazzola a disco lateralmente sotto la testa di pulizia.
4. Posizionare la nuova spazzola a disco sotto la testa di pulizia, premerla verso l'alto e innestarla.
5. Ripetere la procedura per la 2ª spazzola a disco.

Sostituzione dei rulli delle spazzole

1. Sollevare la testa di pulizia.
2. Estrarre la maniglia di cambio della spazzola.

Figura Y

- ① Maniglia di cambio della spazzola
- ② Copertura del cuscinetto con labbro di trascinamento
- ③ Rullo spazzola
3. Rimuovere il coperchio del cuscinetto, incluso il labbro di trascinamento.
4. Estrarre il rullo della spazzola.
5. Inserire il nuovo rullo della spazzola e centrarlo sul trascinatore.
6. Installare il coperchio del cuscinetto con il labbro di trascinamento.

Nota

Assicurarsi che il rullo della spazzola sia sul mandrino di alloggiamento e non sotto.

7. Spostare la maniglia di cambio della spazzola verso l'alto e farla scattare in posizione.
8. Ripetere l'operazione dalla parte opposta.

Pulizia della barra di distribuzione dell'acqua

Figura X

- ① Barra di distribuzione dell'acqua
- ② Sblocco
1. Premere lo sblocco nella direzione della freccia e tenerlo fermo.
2. Ruotare la barra di distribuzione dell'acqua in avanti.
3. Estrarre la barra di distribuzione dell'acqua longitudinalmente.
4. Pulire la barra di distribuzione dell'acqua.
5. Riposizionare la barra di distribuzione dell'acqua nella testa di pulizia e far scattare il blocco in posizione.

Guida alla risoluzione dei guasti

⚠ PERICOLO

Pericolo di lesioni!

L'apparecchio potrebbe iniziare a muoversi inaspettatamente e causare lesioni.

Prima di eseguire qualsiasi lavoro sull'apparecchio, portare l'interruttore a chiave su "0" ed estrarre la chiave.

Staccare la spina del caricabatterie.

- Scaricare e smaltire l'acqua sporca e l'acqua pulita.
- In caso di guasti che non possono essere risolti mediante questa tabella, rivolgersi al servizio di assistenza.

Guasto	Correzione
L'apparecchio non si accende	<ol style="list-style-type: none">1. Portare l'interruttore a chiave su "1".2. Sbloccare il tasto di arresto d'emergenza sul campo di comando ruotandolo. (Nota: non tutte le versioni di apparecchio sono dotate di un tasto di arresto d'emergenza)3. Azionare l'interruttore di sicurezza.4. Inserire la spina della batteria.5. Controllare le batterie, caricarle se necessario.6. Verificare se i poli della batteria sono collegati.
Quantità d'acqua insufficiente	<ol style="list-style-type: none">1. Controllare il livello di riempimento dell'acqua pulita, riempire il serbatoio se necessario.2. Aumentare la quantità d'acqua con il rispettivo pulsante di regolazione.3. Estrarre la barra di distribuzione dell'acqua sulla testa di pulizia e pulire il canale dell'acqua (solo variante BR).4. Pulire il filtro acqua pulita.5. Controllare che i tubi flessibili non siano otturati, eventualmente pulirli.

Guasto	Correzione
Potenza di aspirazione insufficiente	<ol style="list-style-type: none"> 1. Spegner e l'apparecchio e scaricare l'acqua sporca. 2. Pulire le guarnizioni tra il serbatoio acqua sporca e il coperchio e verificare la tenuta, eventualmente sostituirlle. 3. Controllare se il tubo flessibile di aspirazione è collegato correttamente al serbatoio acqua sporca. 4. Controllare che il filtro pelucchi non sia sporco, eventualmente pulirlo. 5. Pulire i labbri di aspirazione sulla barra di aspirazione, eventualmente girarli o sostituirli. 6. Controllare che il coperchio del tubo flessibile di scarico dell'acqua sporca sia chiuso. 7. Verificare la regolazione della barra di aspirazione. 8. Controllare che il tubo flessibile di aspirazione non sia otturato, eventualmente pulirlo. Quando si reinserisce il tubo flessibile di aspirazione, la marcatura bianca del tubo deve trovarsi in corrispondenza del fermaglio. 9. Verificare la tenuta del tubo flessibile di aspirazione, eventualmente sostituirlo.
Risultato di pulizia insufficiente	<ol style="list-style-type: none"> 1. Ridurre la velocità. 2. Controllare lo stato di usura delle spazzole, eventualmente sostituirlle. 3. Verificare l'idoneità del tipo di spazzole e del detergente.
La turbina di aspirazione funziona a regime elevato	<ol style="list-style-type: none"> 1. Scaricare l'acqua sporca. 2. Pulire il galleggiante. 3. Controllare il filtro pelucchi, eventualmente pulirlo. 4. Controllare che il tubo flessibile di aspirazione non sia otturato, eventualmente pulirlo. 5. Controllare che la barra di aspirazione non sia otturata, eventualmente eliminare l'intasamento
La spazzola non gira	<ol style="list-style-type: none"> 1. Controllare che la spazzola non sia bloccata da corpi estranei, eventualmente rimuoverli.
L'apparecchio vibra durante la pulizia	<ol style="list-style-type: none"> 1. Utilizzare una spazzola più morbida.

Accessori variante BD

Denominazione	BD 70/75 n. componente	BD 80/100 n. componente	Descrizione
Spazzola a disco, bianca (versione molto morbida)	4.905-011.0	4905-030,0	Per la pulizia di pavimenti poco sporchi o delicati
Spazzola a disco, naturale (versione morbida)	4905-012,0	4905-031,0	In fibre naturali, per la pulizia e la lucidatura
Spazzola a disco, rossa (versione media, standard)	4905-010,0	4.905-000.0	Per l'impiego in tutte le normali operazioni di pulizia
Spazzola a disco, nera (versione dura)	4905-013,0	4905-032,0	Per lo sporco tenace e la pulizia di fondo, solo per rivestimenti non sensibili
Piatto di azionamento del pad	4762-590,0	4762-447,0	Per la pulizia con pad, con attacco a chiusura rapida e centerlock
Pad, bianco	-	6.371-331.0	Per la lucidatura di pavimenti
Pad, rosso (medio-morbido)	6.369-003.0	6371-147,0	Per la pulizia e la lucidatura di tutti i pavimenti
Pad, verde (medio-duro)	6.369-002.0	6371-148,0	Per la pulizia di pavimenti molto sporchi e per la pulizia di fondo
Pad, nero (duro)	6.369-001.0	6371-169,0	Per sporco molto resistente e per la pulizia di fondo
Pad, marrone (SPP)	2.639-290.0	2639-288,0	Per lucidatura e rinfresco di superfici dure ed elastiche

Accessori variante BR

Denominazione	BR 75/75 n. componente	BR 85/100 n. componente	Descrizione
Rullo spazzola, bianco	6907-771,0	6907-772,0	Per la lucidatura e la pulizia di manutenzione di pavimenti delicati.
Rullo spazzola, rosso	4035-605,0	4.035-606-0	Per la pulizia di manutenzione anche di pavimenti più sporchi.
Rullo spazzola, arancione	6907-730,0	6907-734,0	Per il lavasciuga di pavimenti strutturali (piastrelle di sicurezza, ecc.).
Rullo spazzola, verde	6907-732,0	6907-735,0	Per la pulizia di base di pavimenti molto sporchi e per la destratificazione
Rullo spazzola, nero	6907-732,0	6907-736,0	(ad es. cere, acrilati)
Albero a rulli pad	4762-627,0	4762-628,0	Per contenere i rulli pad.
Rullo in microfibra	4114-007,0	4114-008,0	Per la pulizia di manutenzione di pavimenti lisci.

Accessori delle varianti BD e BR

Denominazione	BD 70/75 W Classic Bp Retail N. componente	N. componente BD 70/75 + BR 75/75	N. componente BD 80/100 + BR 85/100	Descrizione
Barra di aspirazione, 950 mm, ad arco	4.777-111.0	-	-	Per passaggi di larghezza ridotta
Barra di aspirazione, 1030 mm, ad arco	-	4.777-108.0	-	Standard
Barra di aspirazione, 1160 mm, ad arco	-	-	4.777-102.0	Standard
Set di labbri di aspirazione, gomma naturale	4.037-174.0	4.037-144.0	4.037-138.0	Standard
Set di labbri di aspirazione, PU	4.037-173.0	4.037-145.0	4.037-140.0	Resistenti all'olio
Set di labbri di aspirazione, Linatex	4.037-175.0	4.181-011.0	4.181-006.0	Resistenti agli strappi

Dati tecnici

		BD 70/75 W Classic Bp	BR 75/75 W Classic Bp	BD 80/100 W Classic Bp	BR 85/100 W Classic Bp
Dati sulle prestazioni dell'apparecchio					
Tensione nominale	V	24	24	24	24
Capacità della batteria	Ah (5 h)	115 / 170 / 180	170 / 180	170 / 180 / 240 / 285	170 / 180 / 240 / 285
Assorbimento di potenza medio	W	1270	800	1320	1150
Potenza motore di trazione	W	250	250	300	300
Potenza turbina di aspirazione	W	500	500	500	500
Potenza motore delle spazzole	W	2 x 500	2 x 600	2 x 500	2 x 750
Resa superficiale teorica	m ² /h	3500	3.750	4000	4.250
Volume serbatoio acqua pulita	l	75	75	100	100
Volume serbatoio acqua sporca	l	75	75	100	100
Temperatura dell'acqua max.	°C	50	50	50	50
Pressione dell'acqua max.	bar	0,06	0,06	0,06	0,06
Larghezza pulizia	mm	1550	1550	1650	1650
Pendenza max. area di lavoro	%	2	2	2	2
Aspirazione					
Potenza di aspirazione, portata d'aria	l/s	24	24	24	24
Potenza di aspirazione, depressione	kPa (mbar)	16 (160)	16 (160)	16 (160)	16 (160)
Spazzole di pulizia					
Larghezza di lavoro	mm	700	750	800	850
Diametro spazzole	mm	356	105	410	105
Numero di giri delle spazzole	1/min	140	1200	140	1200
Pressione di contatto delle spazzole	N	300 / 500	400	400 / 680	400
Lunghezza della spazzola	mm		700		800
Dimensioni e pesi					
Peso totale consentito	kg	325	330	435	440
Peso a vuoto (peso di trasporto)	kg	251	225	325	340
Dimensioni vano batteria	mm	575 x 380	575 x 380	622 x 384	622 x 384
Valori rilevati secondo EN 60335-2-72					
Valore di vibrazione totale	m/s ²	<2,5	<2,5	<2,5	<2,5
Incertezza K	dB(A)	0,2	0,2	0,2	0,2
Livello di pressione acustica L _{pA}	dB(A)	65	65	65	65
Incertezza K _{pA}	dB(A)	2	2	2	2
Livello di potenza acustica L _{WA} + incertezza K _{WA}	dB(A)	81	81	81	81

Con riserva di modifiche tecniche.

Norme nazionali applicate

I firmatari agiscono per incarico e con delega della direzione.



H. Jenner

Chairman of the Board of Management



S. Reiser

Director Regulatory Affairs & Certification

Responsabile della documentazione:

S. Reiser

Alfred Kärcher SE & Co. KG

Alfred-Kärcher-Str. 28 - 40

71364 Winnenden (Germany)

Tel.: +49 7195 14-0

Fax: +49 7195 14-2212

Winnenden, 01/02/2021

Dichiarazione di conformità UE

Con la presente dichiariamo che la macchina di seguito definita, in conseguenza della sua progettazione e costruzione nonché nello stato in cui è stata immessa sul mercato, è conforme ai requisiti essenziali di sicurezza e salute pertinenti delle direttive UE. In caso di modifiche apportate alla macchina senza il nostro consenso, la presente dichiarazione perde ogni validità.

Prodotto: Apparecchio per la pulizia di pavimenti

Tipo: 1.127-xxx, 1.515-xxx

Direttive UE pertinenti

2006/42/CE (+2009/127/EG)

2014/30/UE

2014/53/EU (TCU)

Norme armonizzate applicate

EN 60335-1

EN 60335-2-72

EN 55012: 2007 + A1: 2009

EN 61000-6-2: 2005

EN 62233: 2008

TCU

EN 301 511 V12.5.1

EN 300 440 V2.1.1



EN 300 328 V2.2.2

EN 300 330 V2.1.1

Índice de contenidos

Avisos generales.....	43
Funcionamiento	43
Uso previsto.....	43
Protección del medioambiente.....	43
Garantía.....	43
Accesorios y repuestos.....	43
Alcance de suministro.....	43
Instrucciones de seguridad.....	43
Descripción del equipo.....	44
Montaje.....	45
Puesta en funcionamiento.....	46
Funcionamiento.....	47
Transporte.....	48
Almacenamiento.....	48
Conservación y mantenimiento.....	48
Ayuda en caso de fallos.....	50
Accesorios variante BD.....	50
Accesorios de la variante BR.....	51
Accesorios de las variantes BD y BR.....	51
Datos técnicos.....	51
Declaración de conformidad UE.....	52

Avisos generales

  Antes de poner en marcha por primera vez el equipo, lea este manual de instrucciones y las instrucciones de seguridad adjuntas. Actúe conforme a estos documentos. Conserve estos dos manuales para su uso posterior o para propietarios ulteriores.

Funcionamiento

La presente fregadora aspiradora sirve para limpiar en húmedo suelos llanos.

El equipo puede adaptarse a la tarea de limpieza correspondiente mediante el ajuste de la cantidad de agua y detergente. La dosificación del detergente se ajusta mediante adición al depósito. El ancho útil y el volumen útil de los depósitos de agua fresca y sucia (ver el capítulo " *Datos técnicos*") permiten una limpieza efectiva en tiempos de aplicación prolongados.

El equipo está equipado con un motor.

Nota

El equipo puede equiparse con diferentes accesorios en función de la tarea de limpieza en cuestión. Solicite nuestro catálogo o visítenos en internet en la página www.kaercher.com.

Uso previsto

Este equipo es apto para el uso profesional e industrial, por ejemplo, en hoteles, escuelas, hospitales, fábricas, tiendas, oficinas y negocios de alquiler. Utilice este equipo únicamente de conformidad con las indicaciones de este manual de instrucciones.

- El equipo solo puede utilizarse para la limpieza de suelos planos resistentes a la humedad y al pulido.
- El equipo no es apto para la limpieza de suelos congelados (p. ej., en almacenes frigoríficos).
- El equipo no es apto para su utilización en entornos potencialmente explosivos.
- El equipo está autorizado para su uso sobre superficies con una pendiente máxima (véase el capítulo *Datos técnicos*).

Protección del medioambiente



Los materiales de embalaje son reciclables. Eliminar los embalajes de forma respetuosa con el medioambiente.



Los equipos eléctricos y electrónicos contienen materiales reciclables y, a menudo, componentes, como baterías, acumuladores o aceite, que suponen un peligro potencial para la salud de las personas o el medio ambiente en caso de manipularse o eliminarse de forma inadecuada. Sin embargo, dichos componentes son necesarios para un funcionamiento adecuado del equipo. Los equipos identificados con este símbolo no pueden eliminarse con la basura doméstica.

Avisos sobre sustancias contenidas (REACH)

Encontrará información actualizada sobre las sustancias contenidas en: www.kaercher.de/REACH

Garantía

En cada país se aplican las condiciones de garantía indicadas por nuestra compañía distribuidora autorizada. Subsanaamos cualquier fallo en su equipo de forma gratuita dentro del plazo de garantía siempre que la causa se deba a un fallo de fabricación o material. En caso de garantía, póngase en contacto con su distribuidor o con el servicio de posventa autorizado más próximo presentando la factura de compra.

(Dirección en el reverso)

Accesorios y repuestos

Utilice únicamente accesorios y repuestos originales, estos garantizan un servicio seguro y fiable del equipo.

Encontrará información sobre los accesorios y repuestos en www.kaercher.com.

Alcance de suministro

Compruebe la integridad del alcance de suministro durante el desembalaje. Póngase en contacto con su distribuidor si faltan accesorios o en caso de daños de transporte.

Instrucciones de seguridad

Antes de utilizar por primera vez el equipo, lea y tenga en cuenta el presente manual de instrucciones y el folleto adjunto relativo a las instrucciones de seguridad para equipos de limpieza con cepillos y equipos de pulverización y aspiración combinadas, n.º 5.956-251.0, y respéte las.

El equipo está autorizado para su uso sobre superficies con una pendiente limitada (véase el capítulo *Datos técnicos*).

⚠ ADVERTENCIA

Peligro de lesiones

El equipo puede volcar en superficies inclinadas.

No utilice el equipo sobre superficies en pendiente.

El equipo solo debe utilizarse cuando todas las cubiertas y tapas están cerradas.

Dispositivos de seguridad

⚠ PRECAUCIÓN

Dispositivo de seguridad faltantes o modificados

Los dispositivos de seguridad velan por su seguridad.

No anule, retire o deje sin efecto ningún dispositivo de seguridad.

Interruptor de seguridad





Si se suelta el interruptor de seguridad, el equipo se desconecta.





Interruptor de llave

Si se extrae el interruptor de llave, el equipo queda protegido contra usos no autorizados.

Símbolos de los avisos

A la hora de manipular baterías debe tener en cuenta los siguientes avisos:

	Tenga en cuenta los avisos de las instrucciones de uso de la batería, los avisos impresos sobre la propia batería y los avisos de este manual de instrucciones.
	Utilice protección para los ojos.
	Mantenga alejados a los niños de la batería y el ácido.
	Peligro de explosión
	Prohibido encender fuego, originar chispas, aplicar luz directa y fumar.

	Peligro de quemadura por ácido
	Primeros auxilios.
	Aviso
	Eliminación de residuos
	No deseche la batería en el cubo de basura.

Descripción del equipo

Vista general de la parte delantera

Figura A

- ① Asa de empuje
- ② Interruptor de seguridad
- ③ Tapa del depósito de agua sucia
- ④ Riel de soporte para Homebase
- ⑤ Depósito de agua sucia
- ⑥ **Batería
- ⑦ Filtro de agua fresca
- ⑧ Cierre del depósito de agua fresca
- ⑨ Pedal para el cambio de cepillos
- ⑩ Cepillo circular
- ⑪ Depósito de agua fresca
- ⑫ Portamangueras
- ⑬ Boca de llenado del depósito de agua fresca

** No incluido en el alcance del suministro

Vista general de la parte trasera

Figura B

- ① Manguera de desagüe de agua sucia con dispositivo de dosificación
- ② Cabezal de limpieza
- ③ Pedal para el cambio de cepillos
- ④ Manguera de aspiración
- ⑤ Ajuste de inclinación de la barra de aspiración
- ⑥ Tuerca de mariposa para la fijación de la barra de aspiración
- ⑦ Ajuste de altura de la barra de aspiración
- ⑧ Barra de aspiración
- ⑨ Indicador del nivel de llenado de agua fresca
Manguera de desagüe de agua fresca
- ⑩ Palanca del cabezal de limpieza
- ⑪ Botón de regulación de la cantidad de agua
- ⑫ Palanca de la barra de aspiración
- ⑬ Conector de la batería
- ⑭ Interruptor de llave
- ⑮ Display
- ⑯ Botón giratorio de velocidad de trabajo
- ⑰ Interruptor de dirección de marcha

Vista general del cabezal R

Figura D

- ① Cabezal R
- ② Rodillo de barrera
- ③ Barra de distribución de agua
- ④ Faldón lateral
- ⑤ Cajón de barrido

Vista general del depósito de agua sucia

Figura E

- ① Filtro de partículas de suciedad gruesas
- ② Filtro de pelusas
- ③ Flotador

Placa de características







Figura C

- ① Placa de características

Código de colores

- Los elementos de control de la limpieza se muestran en amarillo.
- Los elementos de control del mantenimiento se muestran en gris claro.

Símbolos en el equipo

	Boca de salida del depósito de agua fresca
	Boca de salida del depósito de agua sucia
	Presión de empuje aumentada del cabezal de limpieza
	Acceso a la batería
	Nivel de llenado del depósito de agua fresca (50 %)
	Conectar aquí el conector del cargador

	Punto de amarre
	*Portafregonas
	CUIDADO Puesto de enchufe incorrecto Peligro de daños NO conectar aquí el conector del cargador
	Presión de empuje normal del cabezal de limpieza
	Cabezal de limpieza elevado
	Pedal para elevar/bajar el cabezal de limpieza
	Pedal del cambio de cepillos

* opcional

Montaje

Descarga

1. Retirar la caja de cartón.
2. Retirar las cintas de sujeción.
3. Desatornillar los bloques de madera fijados sobre la paleta con tornillos.
4. Colocar una rampa delante de la paleta con las 3 tablas de refuerzo del embalaje de cartón y con la tabla de fijación atornillada transversalmente en la paleta y fijar con tornillos para tableros de aglomerado.

Figura F

Figura G

- ① Tabla de fijación
- ② Madera escuadrada
- ③ Tabla de refuerzo
5. Empujar la madera escuadrada desatornillada de la paleta hasta colocarla debajo de la rampa como soporte y atornillarla.
6. Presionar hacia abajo la palanca del cabezal de limpieza y encajarla a la derecha.
7. **Solo para BD 80/100 y BR 85/100:** Presionar hacia abajo la palanca de freno.

Figura H

- ① Palanca de freno

Nota

Para BD 70/75 y BR 75/75 no hay freno disponible. La liberación del freno no es necesaria con este equipo.

8. Sacar hacia atrás el equipo de la paleta.
9. **Solo para BD 80/100 y BR 85/100:** Presionar hacia arriba la palanca de freno.

Montaje de la barra de aspiración

1. Insertar la barra de aspiración en la suspensión para la barra de aspiración.

Figura J

2. Apretar las tuercas de mariposa.
3. Conectar la manguera de aspiración.

Baterías

Juegos de baterías recomendados BD 70/75 y BR 75/75

Descripción	N.º de pedido	Volumen (m ³)*	Flujo de aire (m ³ /h)**
Solo BD 70/75 W 115 Ah - sin mantenimiento	2.815-091.0 ¹⁾	1,98	0,792
170 Ah - sin mantenimiento	2.815-092.0 ²⁾	2,31	0,924
180 Ah - sin mantenimiento	2.815-101.0 ³⁾	4,785	1,914

* Volumen mínimo del espacio de carga de batería

** Flujo de aire mínimo entre el espacio de carga de batería y el entorno

En la primera instalación también es necesario un juego de montaje de baterías:

- 1 2.638-198.0
- 2 2.638-162.0
- 3 2.638-106.0

Juegos de baterías recomendados BD 80/100 y BR 85/100

Descripción	N.º de pedido	Volumen (m ³)*	Flujo de aire (m ³ /h)**
170 Ah - sin mantenimiento	2.815-092.0 ¹⁾	2,31	0,924
180 Ah - sin mantenimiento	2.815-101.0 ²⁾	4,785	1,914
240 Ah - sin mantenimiento	2.815-102.0 ²⁾	6,27	2,508
285 Ah - sin mantenimiento	2.815-095.0 ³⁾	11,88	4,752

* Volumen mínimo del espacio de carga de batería

** Flujo de aire mínimo entre el espacio de carga de batería y el entorno

En la primera instalación también es necesario un juego de montaje de baterías:

- 1 2.638-162.0
- 2 2.638-106.0
- 3 2.638-197.0

Baterías de bajo mantenimiento (baterías húmedas)

⚠ PELIGRO

Peligro de quemaduras por fuga de ácido

Llene la batería con agua solo cuando esté descargada.

Utilice gafas de protección al manipular el ácido de la batería y enjuague inmediatamente con agua cualquier salpicadura de ácido que haya alcanzado la piel o la ropa.

CUIDADO

Peligro de daños en las baterías

El uso de agua con aditivos anulará la garantía de la batería.

Utilizar únicamente agua destilada o desionizada (EN 50272-T3) para rellenar las baterías.

No usar aditivos ajenos o agentes de mejora.

1. Añadir agua destilada una hora antes de que finalice el proceso de carga. Prestar atención al nivel de ácido correcto conforme al marcado de la batería.

Al final del proceso de carga deben gasear todas las celdas.

Baterías sin mantenimiento (baterías AGM y de gel)

CUIDADO

Peligro de daños al abrir baterías AGM y baterías de gel

Abrir o perforar la carcasa de la batería dañará la batería AGM o de gel y deberá reemplazarse.

No abra la carcasa de la batería y no taladre ningún agujero.

No cubra ni cambie la válvula de sobrepresión.

1. Cargue baterías AGM y de gel solo con los cargadores indicados, consulte el capítulo: *Carga de la batería*.

Colocación y conexión de las baterías

⚠ **ADVERTENCIA**

Peligro de lesiones por vuelco del equipo

El equipo puede volcar durante el desmontaje y montaje de las baterías.

Preste atención a que el equipo esté en una posición segura durante el desmontaje y el montaje de las baterías.

CUIDADO

Peligro de daños en la electrónica de control

La electrónica de control puede destruirse si se intercambia la polaridad de las conexiones de la batería.

Preste atención a la polaridad correcta al conectar la batería.

⚠ **ADVERTENCIA**

Peligro de muerte por incendio o explosión si las baterías están muy descargadas

La carga incorrecta de baterías completamente descargadas puede causar incendios.

No ponga en funcionamiento el equipo si batería está completamente descargada.

Asegúrese de que la batería está cargada antes de poner en funcionamiento el sistema.

1. Purgar el agua sucia.
2. Girar hacia arriba el depósito de agua sucia.
3. Colocar las baterías en el equipo tal y como se muestra. **Importante:** ¡Empujar las baterías completamente hacia atrás!

BD 80/100 y BR 85/100

Figura K

- 170 Ah, 2.815-092.0
- 180 Ah, 2.815-101.0
- 240 Ah, 2.815-105.0
- 285 Ah, 2.815-095.0

① Distanciador

Figura L

BD 70/75 y BR 75/75

- 115 Ah, 2.815-091.0
- 170 Ah, 2.815-092.0
- 180 Ah, 2.815-101.0

① Distanciador

② Soporte de la batería

③ Pesos adicionales

4. Colocar distanciadores entre las baterías de la derecha y el depósito de agua fresca,
 - a **en juegos de baterías de 115 Ah:** 1 distanciador plano y en horizontal.
 - b **en juegos de baterías que no sean de 115 Ah:** 2 distanciadores en cruz.
5. **En BD 70/75 con juego de baterías de 115 Ah:** colocar los 4 pesos adicionales.
6. Montar la fijación de la batería, para hacerlo
 - a **en BD 70/75:** Instalar los 2 soportes de la batería y a **115 Ah:** atornillar en los agujeros roscados de la izquierda y del medio. **En BR 75/75 y BD 70/75: 170 Ah/180 Ah:** atornillar el agujero roscado derecho y el del medio.
 - b **En BD 80/100 RS y BR 85/100 RS:** Inserte uno o dos distanciadores longitudinal o verticalmente entre las baterías delanteras y el depósito de agua fresca para que las baterías no puedan deslizarse hacia adelante.
7. Conectar los polos con los cables de conexión del juego de montaje de baterías.
8. Embornar los cables de conexión a los polos de batería todavía libres (+) y (-).
9. Conectar el conector de la batería del lado del equipo con el conector de la batería del lado de la batería.
10. Girar hacia abajo el depósito de agua sucia.

Desmontaje de las baterías

⚠ **ADVERTENCIA**

Peligro de lesiones por vuelco del equipo

El equipo puede volcar durante el desmontaje y montaje de las baterías.

Preste atención a que el equipo esté en una posición segura durante el desmontaje y el montaje de las baterías.

1. Poner el interruptor de llave a "0" y extraer la llave.
2. Desconectar las clavijas de las baterías.
3. Purgar el agua sucia.
4. Girar hacia arriba el depósito de agua sucia.
5. Desembornar el cable del lado del equipo del polo negativo de la batería.
6. Desembornar el resto de cables de las baterías.
7. **En BD 80/100:** Retirar el distanciador o los distanciadores de entre las baterías frontales y el depósito de agua fresca.
8. **En juegos de baterías de 115 Ah:** extraer los pesos adicionales.
9. Extraer las baterías.
10. Eliminar las baterías usadas de conformidad con las disposiciones vigentes.

Puesta en funcionamiento

Carga de la batería

⚠ **PELIGRO**

Peligro de lesiones causadas por el cargador

Descarga eléctrica debida al uso incorrecto del cargador.

Respete la tensión de red y la protección por fusible de la placa de características del equipo.

Use el cargador únicamente en entornos secos con una ventilación adecuada.

CUIDADO

Peligro de explosión causada por la batería

Los gases se acumulan bajo el depósito durante el proceso de carga.

Antes de cargar las baterías de bajo mantenimiento, gire hacia arriba el depósito de agua sucia.

CUIDADO

Peligro de daños causados por un cargador inadecuado

No conecte el cargador con el conector de la batería del lado del equipo.

Use únicamente un cargador compatible con el tipo de baterías montado.

Lea el manual de instrucciones del fabricante del cargador y tenga en cuenta, en particular, las instrucciones de seguridad.

Juego de baterías	Capacidad	Cargador
2.815-091.0	115 Ah	6.654-367.0
2.815-092.0	170 Ah	6.654-436.0
2.815-101.0	180 Ah	6.654-434.0
2.815-105.0	240 Ah	6.654-437.0
2.815-095.0	285 Ah	6.654-419.0

El tiempo de carga medio asciende a aprox. 10-15 horas.

No se puede utilizar el equipo durante el proceso de carga.

Nota

El equipo dispone de una protección contra descarga completa; es decir, si se alcanza el nivel mínimo admisible de capacidad, se desconecta el motor de cepillos y la turbina.

1. Llevar el equipo directamente al cargador evitando pendientes.
2. Extraer el conector de la batería del lado del equipo.

Figura I

- ① Conector de la batería, lado del equipo
- ② Conector de la batería, lado de la batería
3. Conectar el conector de la batería del lado de la batería con el cargador.
4. Enchufar el conector de red del cargador en una caja de enchufe.

- Ejecutar el proceso de carga siguiendo las indicaciones del manual de instrucciones del cargador.
- Conectar el conector de la batería del lado del equipo con el conector de la batería del lado de la batería.

Funcionamiento

CUIDADADO

Situación de peligro durante el funcionamiento

Peligro de lesiones

En caso de peligro suelte el interruptor de seguridad.

Llenado de materiales necesarios

Llenado de agua limpia

- Abrir el cierre del depósito de agua limpia.
- Añadir agua limpia (máximo 50 °C) hasta el borde inferior de la tubuladura de llenado.

Aviso: El tubo flexible de agua limpia puede engancharse con el portamangueras durante el llenado.

- Cerrar el cierre del depósito de agua limpia.

Indicaciones sobre los detergentes

⚠ ADVERTENCIA

Peligro de daños al equipo

El equipo puede sufrir daños si se usan productos de limpieza inadecuados.

Use únicamente detergentes recomendados. Si se utilizan otros detergentes, el operador asume un elevado riesgo en cuanto a la seguridad operacional y de accidentes.

Use únicamente detergentes que no contengan disolventes, ácido fluorhídrico ni ácido clorhídrico.

Tenga en cuenta las instrucciones de seguridad del detergente.

Nota

No utilice detergentes muy espumosos.

Detergentes recomendados

Uso	Detergente
Limpiador para el mantenimiento de suelos que genera muy poca espuma con etiqueta ecológica de la UE	CA 50 C
Limpiador universal altamente humectante	RM 756
Limpiador intensivo a base de alcohol para suelos y superficies; muy adecuado para piedras duras brillantes, como el granito	RM 755
Limpiador para gres cerámico fino, sin tensioactivos	RM 753
Decapante universal, apto para linóleo	RM 754
Detergente básico ácido; adecuado para la limpieza de áreas sanitarias y de la construcción	RM 751
Detergente para la limpieza de mantenimiento industrial	RM 69
Detergente básico industrial y decapante alcalino	RM 752
Limpiador de superficies con efecto desinfectante	RM 732

Detergente

- Introducir el detergente en el depósito de agua limpia.
Aviso: Se puede utilizar la tapa del orificio de llenado del depósito de agua limpia para medir la cantidad de detergente. Dispone de una escala en el lado interior.

Ajuste de la cantidad de agua

- Ajustar la cantidad de agua con el botón regulador en función de la suciedad del recubrimiento del suelo.

Nota

Realizar los primeros intentos de limpieza con poca cantidad de agua. Aumentar gradualmente la cantidad de agua hasta alcanzar el resultado de limpieza deseado.

Nota

Si el depósito de agua limpia está vacío, el cabezal de limpieza sigue funcionando sin suministro de fluido.

Ajuste de la barra de aspiración

Ajuste de la inclinación

La inclinación debe ajustarse de modo que los labios de aspiración de la barra de aspiración se apoyen sobre el suelo en toda su longitud y de forma uniforme.

- Aflojar el tornillo.

Figura N

- Tornillo
- Ajustar la inclinación de la barra de aspiración.
- Apretar el tornillo.

Ajuste de la altura

El ajuste de altura influye en la flexión de los labios de aspiración en contacto con el suelo.

- Deslizar un poco el equipo hacia delante.
- Comparar la flexión de los labios de aspiración con la figura inferior.

Figura O

- Rueda distanciadora con soporte
- Arandela
- Tornillo
- Desenroscar el tornillo.
- Colocar las arandelas necesarias entre la barra de aspiración y la rueda distanciadora para alcanzar la flexión correcta del labio de aspiración.
- Colocar el resto de arandelas sobre la rueda distanciadora.
- Enroscar y apretar el tornillo.
- Repetir el proceso en la segunda rueda distanciadora.
- Deslizar un poco el equipo hacia delante.
- Volver a comprobar la flexión de los labios de aspiración en toda su longitud.
- En caso necesario, repetir el proceso de ajuste.

Limpeza

Conexión del equipo

- Colocar el interruptor de llave en "1".
La pantalla muestra sucesivamente:
 - El periodo hasta el próximo servicio técnico.
 - La versión de software, parte de manejo.
 - El estado de carga de la batería y la cantidad de horas de servicio.

Circulación

Nota

Se puede cambiar la dirección de marcha durante la limpieza. De esta manera se puede avanzar y retroceder en zonas que haya que limpiar de forma intensiva.

- Colocar el interruptor de dirección de marcha en "hacia delante".

Limpeza

Nota

Es posible ajustar la inclinación y la altura de la barra de aspiración para mejorar el resultado de aspiración (véase el capítulo Ajuste de la barra de aspiración).

Nota

Si se llena el depósito de agua sucia, el flotador cierra el orificio de aspiración y la turbina de aspiración funciona a revoluciones elevadas. En ese caso, elevar la barra de aspiración y circular hasta el vaciado del depósito de agua sucia.

- Girar el botón giratorio de velocidad de trabajo al valor deseado.
La velocidad se muestra en la pantalla durante el ajuste. La indicación aparece en porcentaje de la velocidad máxima.
- Ajustar la cantidad de agua en la válvula de control.
- Presionar hacia abajo la palanca de la barra de aspiración.
Desciende la barra de aspiración.
Se inicia la aspiración.

4. Presionar hacia abajo la palanca del cabezal de limpieza, desenclavarla y dejarla subir.
5. Tirar del interruptor de seguridad para el asa de empuje. Se pone en marcha el cabezal de limpieza y el equipo circula con la velocidad ajustada.

Aumento de la presión de aplicación de cepillos (solo variante BD)

1. Soltar el interruptor de seguridad.
2. Levantar con la mano la palanca del cabezal de limpieza y encajarla a la derecha.

Finalización del servicio

Finalización de la limpieza

1. Soltar el interruptor de seguridad.
2. Presionar hacia abajo la palanca del cabezal de limpieza y encajarla a la derecha.
3. Seguir circulando durante una distancia corta. Se aspira el agua restante.
4. Elevar la barra de aspiración. La aspiración sigue funcionando durante 10 segundos.
5. Colocar el interruptor de llave en "0".
6. En caso necesario, cargar la batería.

Purga de agua sucia

△ ADVERTENCIA

Contaminación del medio ambiente

Contaminación del medio ambiente debido a la eliminación inadecuada de las aguas residuales.

Tenga en cuenta las normativas locales en materia de tratamiento de aguas residuales.

1. Retirar la manguera de desagüe de la sujeción y bajarla sobre una instalación de recogida adecuada.

Figura P

2. Presionar o torcer el dispositivo de dosificación.
3. Abrir la tapa del dispositivo de dosificación.
4. Purgar el agua sucia. Regular la cantidad de agua aplicando presión o doblando.
5. Enjuagar el depósito de agua sucia con agua limpia.

Purga de agua limpia

1. Extraer la manguera del indicador del nivel de llenado y girarla hacia abajo.

Purga rápida de agua limpia

1. Desenroscar el cierre del depósito de agua limpia.
2. Dejar que salga el agua limpia.
3. Colocar el cierre del depósito de agua limpia y apretarlo.

Aviso: Prestar atención a que la conexión de manguera en el cierre del depósito de agua limpia esté en el punto más bajo tras el apretado.

Transporte

△ PELIGRO

Circulación por superficies inclinadas

Peligro de lesiones

Utilice el equipo para la carga y descarga únicamente sobre superficies inclinadas de hasta el valor máximo (véase el capítulo "Datos técnicos").

Circular a baja velocidad.

△ PRECAUCIÓN

Inobservancia del peso

Peligro de lesiones y daños

Tenga en cuenta el peso del equipo durante el transporte.

Cargue el equipo solo con la ayuda de otra persona o utilizando el motor.

1. Presionar hacia abajo la palanca del cabezal de limpieza y encajarla a la derecha.
2. Elevar la barra de aspiración.
3. Colocar el interruptor de llave en "1".
4. Seleccionar la dirección de marcha en el interruptor de dirección de marcha.

5. Tirar del interruptor de seguridad para el asa de empuje.
6. Al transportar el equipo en vehículos, asegurarlo para evitar que resbale y vuelque conforme a las directivas vigentes.

Figura Q

7. Colocar en primer lugar la correa de sujeción bajo el depósito de agua sucia.

Almacenamiento

△ PRECAUCIÓN

Inobservancia del peso

Peligro de lesiones y daños

Tenga en cuenta el peso del equipo para su almacenamiento.

CUIDADO

Helada

Destrucción del equipo debido a agua congelada

Vacíe todo el agua del equipo.

Conserve el equipo en un lugar sin heladas.

- Este equipo solo debe almacenarse en interiores.
- Cargar las baterías completamente antes de guardarlas durante mucho tiempo.
- Cargar completamente las baterías una vez al mes como mínimo mientras estén guardadas.

Conservación y mantenimiento

△ PELIGRO

Peligro de lesiones

El equipo puede ponerse en movimiento de manera imprevista y causar lesiones.

Antes de realizar cualquier trabajo en el equipo, coloque el interruptor de llave en "0" y extraiga la llave.

Extraiga el conector de red del cargador.

- Purgar y eliminar el agua sucia y el agua fresca.

Inspección de seguridad/contrato de mantenimiento

Puede acordar con su distribuidor una inspección de seguridad periódica o firmar un contrato de mantenimiento. Obtenga asesoramiento.

Intervalos de mantenimiento

Tras cada servicio

CUIDADO

Peligro de daños

Peligro de daños al equipo debido a una limpieza inadecuada.

No pulverice el equipo con agua y no use detergentes agresivos.

Para la descripción detallada de los diferentes trabajos de mantenimiento, véase el capítulo *Trabajos de mantenimiento*.

- Purgar el agua sucia.
- Enjuagar el depósito de agua sucia con agua limpia.
- Limpiar el exterior del equipo con un paño humedecido en lejía.
- Comprobar el filtro de pelusas y limpiarlo en caso necesario.
- Limpiar el filtro de partículas de suciedad gruesas.
- Limpiar el filtro de partículas de suciedad gruesas.
- **Solo variante BR:** extraer el recipiente de suciedad gruesa y vaciarlo.
- **Solo variante BR:** limpiar el canal de distribución de agua.
- Limpiar los labios de aspiración, comprobar el desgaste y, en caso necesario, reajustar la altura o sustituirlos.
- Comprobar el desgaste de los cepillos circulares y sustituirlos en caso necesario.
- Cargar la batería.
 - Si el estado de carga es inferior al 50 %, cargar completamente la batería sin interrupción.
 - Si el estado de carga es superior al 50 %, recargar la batería solo si se necesita un tiempo de funcionamiento completo durante la próxima utilización.

Semanalmente

- Con un servicio regular, cargar la batería por completo y sin interrupción una vez por semana como mínimo.

Mensualmente

Para la descripción detallada de los diferentes trabajos de mantenimiento, véase el capítulo *Trabajos de mantenimiento*.

1. Vaciar el depósito de agua fresca y limpiar las incrustaciones.
2. Limpiar el filtro de agua fresca.
3. Limpiar el flotador y el filtro de pelusas.
4. Comprobar la oxidación de los polos de la batería y cepillarlos en caso necesario. Comprobar que el cable de conexión está bien fijado.
5. Limpiar las juntas entre el depósito de agua sucia y la tapa y comprobar la estanqueidad. Sustituir en caso necesario.
6. Si se trata de baterías que necesitan mantenimiento, comprobar la densidad del ácido de las celdas.
7. Durante largos tiempos de inactividad, desconectar el equipo con la batería completamente cargada. Cargar completamente la batería una vez al mes como mínimo.

Anualmente

- Solicitar al servicio técnico la inspección obligatoria.

Trabajos de mantenimiento

Giro o sustitución de los labios de aspiración.

Si los labios de aspiración están desgastados hasta la marca de desgaste, deben girarse o sustituirse.

Figura R

- ① Marca de desgaste
 - ② Labio de aspiración
1. Retirar la barra de aspiración.
 2. Desenroscar las empuñaduras de estrella.

Figura S

3. Extraer las piezas de plástico.
4. Extraer los labios de aspiración.
5. Introducir los labios de aspiración girados o nuevos.
6. Colocar las piezas de plástico.
7. Enroscar y atornillar las empuñaduras de estrella.

Limpieza del filtro de agua limpia

1. Purgar el agua limpia (véase el capítulo *Purga de agua limpia*).
2. Desenroscar el cierre del depósito de agua limpia.

Figura U

- ① Cierre del depósito de agua limpia
 - ② Filtro de agua limpia
3. Extraer el filtro de agua limpia y enjuagarlo con agua limpia.
 4. Colocar el filtro de agua limpia.
 5. Colocar el cierre del depósito de agua limpia.

Aviso: Prestar atención a que la conexión de manguera en el cierre del depósito de agua limpia esté en el punto más bajo tras el apretado.

Limpieza del filtro de partículas de suciedad gruesas

1. Abrir la tapa del depósito de agua sucia.

Figura T

- ① Filtro de partículas de suciedad gruesas
2. Extraer hacia arriba el filtro de partículas de suciedad gruesas.
 3. Enjuagar el filtro de partículas de suciedad gruesas con agua corriente.
 4. Introducir el filtro de partículas de suciedad gruesas en el depósito de agua sucia.

Limpieza del flotador y el filtro de pelusas

1. Abrir la tapa del depósito de agua sucia.

Figura V

- ① Gancho de enclavamiento
 - ② Flotador
 - ③ Filtro de pelusas
 - ④ Carcasa del flotador
2. Soltar los ganchos de enclavamiento.
 3. Extraer hacia abajo la carcasa del flotador.
 4. Extraer el flotador de la carcasa del flotador y limpiarlo.
 5. Retirar y limpiar el filtro de pelusas.
 6. Realice el montaje de todos los componentes en el orden contrario.

Sustitución de los cepillos circulares

1. Elevar el cabezal de limpieza.
2. Presionar hacia abajo el pedal de cambio de cepillos completamente.

Figura W

- ① Pedal del cambio de cepillos
3. Extraer el primer cepillo circular lateralmente por debajo del cabezal de limpieza.
 4. Mantener el nuevo cepillo circular bajo el cabezal de limpieza, presionar hacia arriba y encajarlo.
 5. Repetir el proceso en el segundo cepillo circular.

Sustitución de los cilindros de cepillos

1. Elevar el cabezal de limpieza.
2. Sacar la empuñadura del cambio de cepillos.

Figura Y

- ① Empuñadura del cambio de cepillos
 - ② Tapa del cojinete con labio rascador
 - ③ Cilindro de cepillos
3. Retirar la tapa del cojinete, incluido el labio rascador.
 4. Sacar el cilindro de cepillos.
 5. Insertar el nuevo cilindro de cepillos y centrarlo en el dispositivo de arrastre.
 6. Instalar la tapa del cojinete con el labio rascador.

Nota

Asegurarse de que el cilindro de cepillos esté sobre el mandril y no debajo.

7. Mover la empuñadura del cambio de cepillos hacia arriba y encajarla.
8. Repetir el proceso en el lado opuesto.

Limpieza de la barra de distribución de agua

Figura X

- ① Barra de distribución de agua
 - ② Desbloqueo
1. Presionar el desbloqueo en la dirección de la flecha y mantenerlo.
 2. Girar la barra de distribución de agua hacia adelante.
 3. Sacar la barra de distribución de agua en dirección longitudinal.
 4. Limpiar la barra de distribución de agua.
 5. Volver a colocar la barra de distribución de agua en el cabezal de limpieza y encajar el cierre.

Ayuda en caso de fallos

⚠ PELIGRO

Peligro de lesiones

El equipo puede ponerse en movimiento de manera imprevista y causar lesiones.

Antes de realizar cualquier trabajo en el equipo, coloque el interruptor de llave en "0" y extraiga la llave.

Extraiga el conector de red del cargador.

- Purgar y eliminar el agua sucia y el agua fresca.
- En caso de fallos que no puedan subsanarse con la ayuda de esta tabla, ponerse en contacto con el servicio de postventa.

Fallo	Solución
El equipo no se puede encender	<ol style="list-style-type: none"> 1. Colocar el interruptor de llave en "1". 2. Girar el pulsador de parada de emergencia del panel de control para desbloquearlo. (Aviso: no todas las versiones del equipo incluyen un pulsador de parada de emergencia.) 3. Accionar el interruptor de seguridad. 4. Conectar el conector de la batería. 5. Comprobar las baterías y recargar en caso necesario. 6. Comprobar si los polos de la batería están conectados.
La cantidad de agua es insuficiente	<ol style="list-style-type: none"> 1. Comprobar el nivel de llenado de agua fresca y rellenar el depósito en caso necesario. 2. Aumentar la cantidad de agua con el botón de regulación de la cantidad de agua. 3. Extraer la barra de distribución de agua del cabezal de limpieza y limpiar el canal de agua (solo variante BR). 4. Limpiar el filtro de agua fresca. 5. Comprobar si las mangueras están obstruidas y limpiarlas en caso necesario.
La potencia de aspiración es insuficiente	<ol style="list-style-type: none"> 1. Desconectar el equipo y evacuar el agua sucia. 2. Limpiar las juntas entre el depósito de agua sucia y la tapa y comprobar la estanqueidad. Sustituir en caso necesario. 3. Comprobar si la manguera de aspiración está conectada correctamente con el depósito de agua sucia. 4. Comprobar si el filtro de pelusas está sucio y limpiarlo en caso necesario. 5. Limpiar los labios de aspiración en la barra de aspiración y, en caso necesario, girarlos o sustituirlos. 6. Comprobar si la tapa de la manguera de desagüe de agua sucia está cerrada. 7. Comprobar el ajuste de la barra de aspiración. 8. Comprobar si la manguera de aspiración está obstruida y limpiarla en caso necesario. Al volver a colocar la manguera de aspiración, la marca blanca de la manguera debe estar en el clip de sujeción. 9. Comprobar la estanqueidad de la manguera de aspiración y sustituirla en caso necesario.
El resultado de limpieza es deficiente	<ol style="list-style-type: none"> 1. Reducir la velocidad. 2. Comprobar el desgaste de los cepillos y sustituirlos en caso necesario. 3. Comprobar que el tipo de cepillos y el detergente sean adecuados.
La turbina de aspiración funciona a revoluciones elevadas	<ol style="list-style-type: none"> 1. Purgar el agua sucia. 2. Limpiar el flotador. 3. Comprobar el filtro de pelusas y limpiarlo en caso necesario. 4. Comprobar si la manguera de aspiración está obstruida y limpiarla en caso necesario. 5. Comprobar si la barra de aspiración está obstruida y subsanar la obstrucción.
El cepillo no gira	<ol style="list-style-type: none"> 1. Comprobar si hay algún cuerpo extraño que bloquea el cepillo y retirar el cuerpo extraño en caso necesario.
El equipo vibra durante la limpieza	<ol style="list-style-type: none"> 1. Utilizar un cepillo más suave.

Accesorios variante BD

Denominación	BD 70/75 n.º ref.	BD 80/100 n.º ref.	Descripción
Cepillo circular, blanco (muy suave)	4.905-011.0	4.905-030.0	Para la limpieza de suelos poco sucios o delicados
Cepillo circular, natural (suave)	4.905-012.0	4.905-031.0	De fibras naturales para la limpieza por pulverización y el pulido
Cepillo circular, rojo (medio, estándar)	4.905-010.0	4.905-000.0	Para uso en todas las tareas de limpieza habituales
Cepillo circular, negro (duro)	4.905-013.0	4.905-032.0	Para suciedad incrustada y para limpieza a fondo, solo en superficies resistentes
Plato impulsor de cepillo de esponja	4.762-590.0	4.762-447.0	Para la limpieza con cepillos de esponja, con acoplamiento de acción rápida y Centerlock
Cepillo de esponja, blanco	–	6371-331,0	Para el pulido de suelos
Cepillo de esponja, rojo (medio suave)	6.369-003.0	6.371-147.0	Para la limpieza y la limpieza por pulverización de todos los suelos
Cepillo de esponja, verde (medio duro)	6.369-002.0	6.371-148.0	Para la limpieza de suelos muy sucios y la limpieza a fondo
Cepillo de esponja, negro (duro)	6.369-001.0	6.371-169.0	Para suciedad difícil de eliminar y la limpieza a fondo
Cepillo de esponja, marrón (SPP)	2.639-290.0	2.639-288.0	Para el saneamiento de la película de mantenimiento de superficies duras y elásticas

Accesorios de la variante BR

Denominación	BR 75/75 n.º ref.	BR 85/100 n.º ref.	Descripción
Cilindro de cepillos, blanco	6.907-771.0	6.907-772.0	Para el pulido y la limpieza de mantenimiento de suelos delicados.
Cilindro de cepillos, rojo	4.035-605.0	4.035-606.0	Para la limpieza de mantenimiento de suelos muy sucios.
Cilindro de cepillos, naranja	6.907-730.0	6.907-734.0	Para frotar suelos estructurales (baldosas de seguridad, etc.).
Cilindro de cepillos, verde	6.907-732.0	6.907-735.0	Para la limpieza básica de suelos muy sucios y para el decapado (por ejemplo, ceras, acrilatos)
Cilindro de cepillos, negro	6.907-732.0	6.907-736.0	Para la limpieza básica de suelos muy sucios y para el decapado (por ejemplo, ceras, acrilatos)
Eje de accionamiento del rodillo cilíndrico de esponja	4.762-627.0	4.762-628.0	Para el alojamiento de cepillos cilíndricos de esponja.
Rodillo de microfibra	4.114-007.0	4.114-008.0	Para la limpieza de mantenimiento de suelos lisos.

Accesorios de las variantes BD y BR

Denominación	BD 70/75 W Classic Bp Retail N.º de referencia	BD 70/75 + BR 75/75 n.º ref.	BD 80/100 + BR 85/100 n.º ref.	Descripción
Labio trasero de aspiración, 950 mm, curvada	4.777-111.0	–	–	Para anchos de paso estrechos
Labio trasero de aspiración, 1030 mm, curvada	–	4.777-108.0	–	Estándar
Labio trasero de aspiración, 1160 mm, curvada	–	–	4.777-102.0	Estándar
Juego de labios de aspiración, caucho natural	4.037-174.0	4.037-144.0	4.037-138.0	Estándar
Juego de labios de aspiración, PU	4.037-173.0	4.037-145.0	4.037-140.0	Resistente al aceite
Juego de labios de aspiración, Linatex	4.037-175.0	4.181-011.0	4.181-006.0	A prueba de desgarros

Datos técnicos

		BD 70/75 W Classic Bp	BR 75/75 W Classic Bp	BD 80/100 W Classic Bp	BR 85/100 W Classic Bp
Datos de potencia del equipo					
Tensión nominal	V	24	24	24	24
Capacidad de la batería	Ah (5 h)	115 / 170 / 180	170 / 180	170 / 180 / 240 / 285	170 / 180 / 240 / 285
Consumo medio de energía	W	1270	800	1320	1150
Potencia del motor	W	250	250	300	300
Potencia de la turbina de aspiración	W	500	500	500	500
Potencia del accionamiento de cepillos	W	2 x 500	2 x 600	2 x 500	2 x 750
Rendimiento teórico en superficie	m ² /h	3500	3.750	4000	4.250
Volumen del depósito de agua limpia	l	75	75	100	100
Volumen del depósito de agua sucia	l	75	75	100	100
Temperatura del agua máx.	°C	50	50	50	50
Presión del agua máx.	bar	0,06	0,06	0,06	0,06
Anchura de giro de pasillo	mm	1550	1550	1650	1650
Pendiente máx. de la zona de trabajo	%	2	2	2	2
Aspirar					
Potencia de aspiración, volumen de aire	l/s	24	24	24	24
Potencia de aspiración, baja presión	kPa (mbar)	16 (160)	16 (160)	16 (160)	16 (160)
Cepillos de limpieza					
Ancho útil	mm	700	750	800	850
Diámetro de cepillos	mm	356	105	410	105
Velocidad de rotación de cepillos	1/min	140	1200	140	1200
Presión de aplicación de cepillos	N	300 / 500	400	400 / 680	400
Longitud del cepillo	mm		700		800
Peso y dimensiones					
Peso total admisible	kg	325	330	435	440
Tara (peso para el transporte)	kg	251	225	325	340
Dimensiones del compartimiento de baterías	mm	575 x 380	575 x 380	622 x 384	622 x 384
Valores calculados conforme a EN 60335-2-72					
Nivel de vibraciones total	m/s ²	<2,5	<2,5	<2,5	<2,5
Inseguridad K	dB(A)	0,2	0,2	0,2	0,2
Nivel de presión acústica L _{pA}	dB(A)	65	65	65	65
Inseguridad K _{pA}	dB(A)	2	2	2	2
Intensidad acústica L _{WA} + Inseguridad K _{WA}	dB(A)	81	81	81	81

Reservado el derecho de realizar modificaciones técnicas.

Declaración de conformidad UE

Por la presente declaramos que la máquina designada a continuación cumple, en lo que respecta a su diseño y tipo constructivo así como a la versión puesta a la venta por nosotros, las normas básicas de seguridad y sobre la salud que figuran en las directivas comunitarias correspondientes. Si se producen modificaciones no acordadas en la máquina, esta declaración pierde su validez.

Producto: Limpiador de suelos

Tipo: 1.127-xxx, 1.515-xxx

Directivas UE aplicables

2006/42/CE (+2009/127/CE)

2014/30/UE

2014/53/UE (TCU)

Normas armonizadas aplicadas

EN 60335-1

EN 60335-2-72

EN 55012: 2007 + A1: 2009

EN 61000-6-2: 2005

EN 62233: 2008

TCU

EN 301 511 V12.5.1

EN 300 440 V2.1.1

EN 300 328 V2.2.2

EN 300 330 V2.1.1

Normas nacionales aplicadas

-

Los abajo firmantes actúan en nombre y con la autorización de la junta directiva.



H. Jenner

Chairman of the Board of Management



S. Reiser

Director Regulatory Affairs & Certification

Responsable de documentación:

S. Reiser

Alfred Kärcher SE & Co. KG

Alfred-Kärcher-Str. 28 - 40

71364 Winnenden (Germany)

Tel.: +49 7195 14-0



Fax: +49 7195 14-2212

Winnenden, 01/02/2021

Índice

Indicações gerais	52
Função	52
Utilização adequada	52
Proteção do meio ambiente	53
Garantia	53
Acessórios e peças sobressalentes.....	53
Volume do fornecimento	53
Avisos de segurança.....	53
Descrição do aparelho	54
Montagem	54
Colocação em funcionamento	56
Operação	56
Transporte.....	58
Armazenamento.....	58
Conservação e manutenção.....	58
Ajuda em caso de avarias.....	59
Acessórios variante BD.....	60
Acessórios variante BR.....	60
Acessórios variantes BD e BR.....	60
Dados técnicos	61
Declaração de conformidade UE	61

Indicações gerais

  Antes da primeira utilização do aparelho leia o manual de instruções original e os avisos de segurança que o acompanham. Proceda em conformidade.

Conserve as duas folhas para referência ou utilização futura.

Função

Esta varredora-aspiradora utiliza-se para a limpeza húmida de pavimentos planos.

O aparelho pode ser adaptado à respectiva tarefa de limpeza, através do ajuste da quantidade de água e da quantidade do detergente. A dosagem do detergente é adaptada através da adição no depósito.

A largura de trabalho e a capacidade dos depósitos de água limpa e de água suja (consultar o capítulo "Dados técnicos") permitem uma limpeza eficaz com um grande tempo de utilização.

O aparelho possui uma tracção.

Aviso

Conforme a respetiva tarefa de limpeza, o aparelho pode ser equipado com diversos acessórios. Peça o nosso catálogo ou visite-nos na Internet, em www.kaercher.com.

Utilização adequada

Este aparelho é adequado para a utilização comercial e industrial, por exemplo, em hotéis, escolas, hospitais, fábricas, lojas, escritórios e agências imobiliárias. Utilize este aparelho exclusivamente de acordo com as indicações constantes deste manual de instruções.

- O aparelho só pode ser utilizado para a limpeza de pavimentos lisos insensíveis à humidade e ao polimento.
- O aparelho não é adequado para a limpeza de pavimentos congelados (p.ex., armazéns frigoríficos).
- O aparelho não é adequado para a utilização em ambientes potencialmente explosivos.
- O aparelho está aprovado para a operação em superfícies com uma inclinação máxima (ver capítulo *Dados técnicos*).

Proteção do meio ambiente

 Os materiais de embalagem são recicláveis. Elimine as embalagens de acordo com os regulamentos ambientais.

 Os aparelhos elétricos e eletrônicos contêm materiais recicláveis de valor e, com frequência, componentes como baterias, acumuladores ou óleo que, em caso de manipulação ou recolha errada, podem representar um potencial perigo para a saúde humana e para o ambiente. Estes componentes são necessários para o bom funcionamento do aparelho. Os aparelhos que apresentem este símbolo não devem ser recolhidos no lixo doméstico.

Avisos relativos a ingredientes (REACH)

Pode encontrar informações atualizadas acerca dos ingredientes em: www.kaercher.de/REACH

Garantia

Em cada país são válidas as condições de garantia transmitidas pela nossa sociedade distribuidora responsável. Trataremos de possíveis avarias no seu aparelho no âmbito do prazo da garantia, sem custos, desde que estas tenham origem num erro de material ou de fabrico. Em caso de garantia, contacte o seu vendedor ou a assistência técnica autorizada mais próxima, apresentando o talão de compra.
(endereço consultar o verso)

Acessórios e peças sobressalentes

Ao utilizar apenas acessórios originais e peças sobressalentes originais, garante uma utilização segura e o bom funcionamento do aparelho.

Informações acerca de acessórios e peças sobressalentes disponíveis em www.kaercher.com.

Volume do fornecimento

Ao abrir a embalagem, confirme a integralidade do conteúdo. Caso falem acessórios ou em caso de danos de transporte informe o seu fornecedor.

Avisos de segurança

Antes da primeira utilização deste aparelho, leia e tenha atenção ao presente manual de instruções e brochura anexa referente aos avisos de segurança do aparelho de limpeza das escovas cilíndricas e aparelhos de pulverização, n.º 5.956-251.0, e manuseie em conformidade.

O aparelho está aprovado para a operação em superfícies com uma inclinação limitada (ver capítulo *Dados técnicos*).

⚠ ATENÇÃO

Perigo de lesões!

O aparelho pode tombar em superfícies inclinadas.

Não opere o aparelho em superfícies inclinadas.

O aparelho deve apenas ser ligado se a cobertura e todas as tampas estiverem fechadas.

Unidades de segurança

⚠ CUIDADO

Unidades de segurança alteradas ou em falta!

As unidades de segurança servem para a sua protecção.

Não contornar, remover ou tornar ineficazes quaisquer unidades de segurança.

Interruptor de segurança

Se o interruptor de segurança for solto, o aparelho desliga-se.

Interruptor de chave

Se o interruptor de chave for retirado, o aparelho fica protegido da utilização indevida.

Símbolos dos avisos de advertência

Respeite os seguintes avisos de advertência durante o manuseamento de baterias:

	Respeite os avisos constantes das instruções de utilização da bateria e na própria bateria, bem como do presente manual de instruções.
	Usar protecção ocular.
	Manter as crianças afastadas do ácido e da bateria.
	Perigo de explosão
	É proibido fogo, faíscas, chamas abertas e fumar.
	Perigo de queimaduras
	Primeiros socorros.
	Aviso de advertência
	Eliminação
	Não deitar a bateria no contentor de lixo.

Descrição do aparelho

Vista geral Dianteira

Figura A

- ① Alavanca de avanço
- ② Interruptor de segurança
- ③ Tampa do depósito de água suja
- ④ Calha de retenção para Homebase
- ⑤ Depósito de água suja
- ⑥ **Bateria
- ⑦ Filtro da água de rede
- ⑧ Fecho do depósito de água limpa
- ⑨ Pedal para substituição de escovas
- ⑩ Escova de discos
- ⑪ Depósito de água limpa
- ⑫ Suporte para mangueiras
- ⑬ Abertura de enchimento do depósito de água limpa

** Não incluído no volume do fornecimento

Vista geral Traseira

Figura B

- ① Mangueira de descarga da água suja com dispositivo de dosagem
- ② Cabeça de limpeza
- ③ Pedal para substituição de escovas
- ④ Mangueira de aspiração
- ⑤ Ajuste de inclinação da barra de aspiração
- ⑥ Porca de orelhas para a fixação da barra de aspiração
- ⑦ Regulação em altura da barra de aspiração
- ⑧ Barra de aspiração
- ⑨ Indicação do nível de enchimento da água de rede
Mangueira de descarga da água de rede
- ⑩ Alavanca da cabeça de limpeza
- ⑪ Cabeça de regulação da quantidade de água
- ⑫ Alavanca da barra de aspiração
- ⑬ Ficha da bateria
- ⑭ Interruptor de chave
- ⑮ Display
- ⑯ Botão rotativo da velocidade de trabalho
- ⑰ Comutador do sentido de condução

Vista geral Cabeça de limpeza

Figura D

- ① Cabeça de limpeza
- ② Rolo defletor
- ③ Barra de distribuição da água
- ④ Saia lateral
- ⑤ Depósito de detritos

Vista geral Depósito de água suja

Figura E

- ① Filtro de sujidade grossa
- ② Filtro de algodão
- ③ Flutuador

Placa de características

Figura C

- ① Placa de características

Indicação de cor

- Os elementos de comando para o processo de limpeza são amarelos.
- Os elementos de comando para a manutenção e para o serviço de assistência técnica são cinzentos-claros.

Símbolos no aparelho

	Abertura de descarga do depósito de água limpa
	Abertura de descarga do depósito de água suja
	Pressão de contacto elevada da cabeça de limpeza
	Acesso à bateria
	Nível de enchimento do depósito de água limpa (50%)
	Encaixar aqui a ficha do carregador
	Ponto de aperto
	*Porta-esfregona
	ADVERTÊNCIA Compartmento errado Perigo de danos NÃO encaixar aqui a ficha do carregador
	Pressão de contacto normal da cabeça de limpeza
	Cabeça de limpeza elevada
	Levantar/baixar o pedal da cabeça de limpeza
	Pedal de substituição de escovas

* opcional

Montagem

Descarregar

1. Remover a caixa.
2. Remover as braçadeiras.
3. Desenroscar os blocos de madeira fixados na palete com os parafusos.
4. Com as 3 tábuas de reforço superiores da embalagem de cartão e com a tábua de fixação aparafusada transversalmente sobre a palete, colocar uma rampa à frente da palete e fixá-la com os parafusos de aglomerado de partículas.

Figura F

Figura G

- ① Tábua de fixação
- ② Viga-calço
- ③ Tábua de reforço
5. Deslocar a viga-calço desaparafusada da palete para debaixo da rampa de forma a servir de apoio e aparafusar.
6. Pressionar a alavanca da cabeça de limpeza para baixo e engatar à direita.
7. **Apenas no BD 80/100 e BR 85/100:** Pressionar a alavanca do travão para baixo.

Figura H

- ① Alavanca do travão

Aviso

No BD 70/75 e BR 75/75 não existe travão. Não é necessário soltar o travão no caso deste aparelho.

8. Puxar o aparelho para trás, para fora da paleta.
9. **Apenas no BD 80/100 e BR 85/100:** Pressionar a alavanca do travão para cima.

Montar a barra de aspiração

1. Colocar a barra de aspiração na suspensão da barra de aspiração.

Figura J

2. Apertar as porcas de orelhas.
3. Encaixar a mangueira de aspiração.

Baterias

Jogos de baterias recomendados BD 70/75 e BR 75/75

Descrição	N.º de encomenda	Volume (m ³)*	Corrente de ar (m ³ / h) **
Apenas BD 70/75 W 115 Ah - sem manutenção	2.815-091.0 ¹⁾	1,98	0,792
170 Ah - sem manutenção	2.815-092.0 ²⁾	2,31	0,924
180 Ah - sem manutenção	2.815-101.0 ³⁾	4,785	1,914

* Volume mínimo do compartimento de carregamento da bateria

** Corrente de ar mínima entre o compartimento de carregamento da bateria e o ambiente

Na primeira instalação, é necessário adicionalmente um jogo de baterias:

- 1 2.638-198.0
- 2 2.638-162.0
- 3 2.638-106.0

Jogos de baterias recomendados BD 80/100 e BR 85/100

Descrição	N.º de encomenda	Volume (m ³)*	Corrente de ar (m ³ / h) **
170 Ah - sem manutenção	2.815-092.0 ¹⁾	2,31	0,924
180 Ah - sem manutenção	2.815-101.0 ²⁾	4,785	1,914
240 Ah - sem manutenção	2.815-102.0 ²⁾	6,27	2,508
285 Ah - sem manutenção	2.815-095.0 ³⁾	11,88	4,752

* Volume mínimo do compartimento de carregamento da bateria

** Corrente de ar mínima entre o compartimento de carregamento da bateria e o ambiente

Na primeira instalação, é necessário adicionalmente um jogo de baterias:

- 1 2.638-162.0
- 2 2.638-106.0
- 3 2.638-197.0

Baterias com pouca manutenção (baterias de ácido)

⚠ PERIGO

Perigo de queimaduras devido a fuga de ácido!

Encher a bateria com água apenas quando esta estiver descarregada.

Ao manusear ácido da bateria, utilizar óculos de proteção e lavar imediatamente com água quaisquer salpicos de ácido sobre a pele ou roupa.

ADVERTÊNCIA

Perigo de danos nas baterias!

A utilização de água com aditivos anulará a garantia da bateria. Para o reabastecimento das baterias, utilize apenas água destilada ou dessalinizada (EN 50272-T3).

Não utilizar quaisquer aditivos de terceiros ou agentes de melhoria.

1. Adicionar água destilada uma hora antes do fim do processo de carga. Observar o nível do ácido certo, de acordo com a identificação da bateria.

No final do processo de carga, todas as células devem gasear.

Baterias sem manutenção (baterias AGM e de gel)

ADVERTÊNCIA

Perigo de danos de baterias AGM e de gel!

A abertura ou perfuração da caixa da bateria danificará a bateria AGM ou de gel e esta deve ser substituída.

Não abrir a caixa da bateria e não perfurar.

Não cobrir ou modificar a válvula de sobrepressão.

1. Carregar apenas baterias AGM e de gel com os carregadores especificados, ver capítulo: Carregar a bateria.

Instalar e ligar baterias

⚠ ATENÇÃO

Perigo de lesões devido ao tombar do aparelho!

O aparelho pode tombar ao desmontar e montar as baterias.

Na desmontagem e montagem das baterias, observe o estado seguro do aparelho.

ADVERTÊNCIA

Perigo de danos na eletrónica de comando!

A eletrónica de comando pode ser destruída invertendo a polaridade das ligações da bateria.

Ao ligar a bateria, preste atenção à polaridade correcta.

⚠ ATENÇÃO

Perigo de vida devido a incêndio ou explosão se as baterias sofrerem uma descarga profunda!

O carregamento incorreto de baterias que sofreram uma descarga profunda pode causar um incêndio.

Não operar o aparelho se a bateria estiver profundamente descarregada.

Certifique-se de que a bateria está carregada antes do arranque do sistema.

1. Escoar a água suja.
2. Virar o depósito de água suja para cima.
3. Colocar as baterias no aparelho conforme ilustrado. **Importante:** deslizar as baterias totalmente para trás.

BD 80/100 e BR 85/100

Figura K

- 170 Ah, 2.815-092.0
- 180 Ah, 2.815-101.0
- 240 Ah, 2.815-105.0
- 285 Ah, 2.815-095.0

- ① Espaçador

Figura L

BD 70/75 e BR 75/75

- 115 Ah, 2.815-091.0
- 170 Ah, 2.815-092.0
- 180 Ah, 2.815-101.0

- ① Espaçador
- ② Suporte da bateria
- ③ Pesos adicionais
4. Colocar o espaçador entre as baterias corretas e o depósito de água limpa,
 - a **No jogo de baterias 115 Ah:** 1 unidade na longitudinal de forma plana.
 - b **No jogo de baterias que não seja 115 Ah:** 2 unidades na longitudinal a direito uma sobre a outra.
5. **No BD 70/75 com jogo de baterias 115 Ah:** inserir os 4 pesos adicionais.

6. Colocar a fixação da bateria, para tal
 - a **No BD 70/75:** Montar os 2 suportes de bateria e **para 115 Ah:** aparafusar nos orifícios roscados à esquerda e ao centro. **Para BR 75/75 e BD 70/75: 170 Ah / 180 Ah:** aparafusar nos orifícios roscados à direita e ao centro.
 - b **Para BD 80/100 e BR 85/100:** inserir um ou dois espaçadores longitudinalmente de forma plana ou a direito entre as baterias frontais e o depósito de água limpa, para que as baterias não possam deslizar para a frente.
7. Ligar os pólos aos cabos de ligação do jogo de baterias.
8. Prender o cabo de ligação aos pólos da bateria ainda livres (+) e (-).
9. Ligar a ficha da bateria do lado do aparelho à ficha da bateria do lado da bateria.
10. Virar o depósito de água suja para baixo.

Desmontar as baterias

⚠ ATENÇÃO

Perigo de lesões devido ao tombar do aparelho!

O aparelho pode tombar ao desmontar e montar as baterias. Na desmontagem e montagem das baterias, observe o estado seguro do aparelho.

1. Colocar o interruptor de chave em "0" e retirar a chave.
2. Retirar a ficha da bateria.
3. Escoar a água suja.
4. Virar o depósito de água suja para cima.
5. Desligar o cabo do lado do aparelho do pólo negativo da bateria.
6. Desligar o cabo restante das baterias.
7. **Na BD 80/100:** remover o(s) espaçador(es) entre as baterias dianteiras e o depósito de água limpa.
8. **No jogo de baterias 115 Ah:** retirar os pesos adicionais.
9. Retirar as baterias.
10. Eliminar as baterias usadas de acordo com as normas aplicáveis.

Colocação em funcionamento

Carregar a bateria

⚠ PERIGO

Perigo de lesões do carregador!

Choque elétrico devido à utilização incorreta do carregador! Observe a tensão da rede e a protecção na placa de características do aparelho.

Utilize sempre o carregador em espaços secos com ventilação suficiente.

ADVERTÊNCIA

Perigo de explosão devido à bateria!

Os gases acumulam-se debaixo do depósito durante o processo de carga.

Antes do carregamento de baterias com pouca manutenção, vire o depósito de água suja para cima.

ADVERTÊNCIA

Perigo de danos devido a um carregador inadequado!

Não ligue o carregador à ficha da bateria do lado do aparelho. Utilize apenas um carregador adequado ao tipo de bateria montado.

Leia o manual de instruções do fabricante do carregador e tenha em especial atenção os avisos de segurança.

Jogo de baterias	Capacidade	Carregador
2.815-091.0	115 Ah	6 654-367.0
2.815-092.0	170 Ah	6 654-436.0
2.815-101.0	180 Ah	6 654-434.0
2.815-105.0	240 Ah	6 654-437.0
2.815-095.0	285 Ah	6 654-419.0

O tempo de carga é, em média, aprox. 10-15 horas.

O aparelho não pode ser utilizado durante o processo de carga.

Aviso

O aparelho está equipado com uma protecção contra descarga profunda, ou seja, quando for atingido o mínimo admissível de capacidade, o motor das escovas e a turbina são desligados.

1. Conduzir o aparelho directamente para o carregador, evitando subidas.
2. Retirar a ficha da bateria do lado do aparelho.

Figura I

- ① Ficha da bateria, lado do aparelho
- ② Ficha da bateria, lado da bateria
3. Ligar a ficha da bateria do lado da bateria ao carregador.
4. Introduzir a ficha de rede do carregador na tomada.
5. Realizar o processo de carga em conformidade com as indicações fornecidas no manual de instruções do carregador.
6. Ligar a ficha da bateria do lado do aparelho à ficha da bateria do lado da bateria.

Operação

ADVERTÊNCIA

Situação de perigo na operação

Perigo de ferimentos

Em caso de perigo, solte o interruptor de segurança.

Encher com produtos operacionais

Encher com água de rede

1. Abrir o fecho do depósito de água limpa.
2. Encher com água de rede (máximo 50 °C) até à borda inferior do bocal de enchimento.

Aviso: Durante o enchimento, a mangueira de água limpa pode ser fixada com o suporte para mangueiras.

3. Fechar o fecho do depósito de água limpa.

Indicações relativas aos produtos de limpeza

⚠ ATENÇÃO

Perigo de danos no aparelho!

Se forem utilizados produtos de limpeza inadequados, o aparelho pode ser danificado.

Utilize apenas produtos de limpeza recomendados. Com outros produtos de limpeza, o operador fica sujeito a um risco elevado, no que diz respeito à segurança operacional e ao perigo de acidentes.

Utilize apenas produtos de limpeza sem diluentes, ácido muriático e ácido fluorídrico.

Respeite os avisos de segurança dos produtos de limpeza.

Aviso

Não utilize produtos de limpeza muito espumosos.

Produtos de limpeza recomendados

Aplicação	Produto de limpeza
Produto de limpeza para manutenção de pavimentos com espuma extra baixa com o rótulo ecológico da UE	CA 50 C
Detergente universal altamente humidificante	RM 756
Produto de limpeza intensivo à base de álcali para pavimentos e superfícies. Adequado para pavimentos brilhantes de pedra dura como o granito	RM 755
Produto de limpeza para grés cerâmico, sem tensoativos	RM 753
Decapante universal, adequado para linóleo	RM 754
Detergente geral da Saurer para máquinas automáticas. Adequado para áreas sanitárias e a limpeza de conclusão de obras	RM 751
Detergente de manutenção industrial	RM 69
Detergente industrial e decapante alcalino	RM 752
Detergente de desinfecção de pavimentos	RM 732

Produto de limpeza

1. Introduzir o produto de limpeza no depósito de água limpa.
Aviso: A tampa para a abertura de enchimento do depósito de água limpa pode ser utilizada para a medição do produto de limpeza. Está equipada com uma escala no lado interior.

Ajustar a quantidade de água

1. Servindo-se do botão de regulação, ajustar a quantidade de água de acordo com a sujidade do pavimento.

Aviso

Realizar a primeira tentativa de limpeza com pouca quantidade de água. Aumentar a quantidade de água passo-a-passo, até chegar ao resultado de limpeza pretendido.

Aviso

Com o depósito de água limpa vazio, a cabeça de limpeza continua a trabalhar sem alimentação de líquido.

Ajustar a barra de aspiração

Ajustar a inclinação

A inclinação deve ser ajustada, de modo que os lábios de aspiração da barra de aspiração sejam pressionados no solo, em todo o comprimento, de forma uniforme.

1. Soltar o parafuso.

Figura N

- ① Parafuso
2. Ajustar a inclinação da barra de aspiração.
3. Apertar o parafuso.

Ajustar a altura

Com a regulação em altura, a dobragem dos lábios de aspiração é influenciada em caso de contacto com o solo.

1. Deslocar o aparelho ligeiramente para a frente.
2. Comparar a dobragem dos lábio de aspiração com a figura abaixo.

Figura O

- ① Rolo distanciador com suporte
- ② Anilha
- ③ Parafuso
3. Desenroscar o parafuso.
4. Colocar as anilhas necessárias entre a barra de aspiração e o rolo distanciador, para que ocorra a dobragem certa do lábio de aspiração.
5. Aplicar as restantes anilhas sobre o rolo distanciador.
6. Inserir o parafuso e apertar.
7. Repetir o processo no segundo rolo distanciador.
8. Deslocar o aparelho ligeiramente para a frente.
9. Verificar novamente a dobragem dos lábios de aspiração em todo o comprimento.
10. Se necessário, repetir o processo de ajuste.

Limpeza

Ligar o aparelho

1. Colocar o interruptor de chave em "1".
O display exhibe consecutivamente:
 - O período de tempo até ao próximo serviço de assistência técnica
 - A versão de software, peça de comando
 - O estado de carga da bateria e o número de horas de serviço

Condução

Aviso

O sentido de condução pode ser alterado durante a limpeza. Assim, é possível limpar intensivamente um ponto seleccionado, conduzindo para a frente e para trás várias vezes.

1. Colocar o interruptor do sentido de condução em "para a frente".

Limpeza

Aviso

Para a melhoria do resultado de aspiração, a inclinação e a altura da barra de aspiração podem ser ajustadas (ver capítulo Ajustar a barra de aspiração).

Aviso

Se o depósito de água suja estiver cheio, o flutuador fecha a abertura de aspiração e a turbina de aspiração funciona a rotações mais elevadas. Neste caso, elevar a barra de aspiração e deslocar para o esvaziamento do depósito de água suja.

1. Rodar o botão rotativo da velocidade de trabalho para o valor pretendido.
A velocidade é apresentada no display durante o ajuste. A indicação realiza-se em percentagem da velocidade máxima.
2. Ajustar a quantidade de água na válvula de regulação.
3. Pressionar a alavanca da barra de aspiração para baixo.
A barra de aspiração é baixada.
A aspiração começa.
4. Pressionar a alavanca da cabeça de limpeza para baixo, engatar e deixar ir para cima.
5. Puxar o interruptor de segurança para a alavanca de avanço.
A cabeça de limpeza começa e o aparelho desloca-se à velocidade ajustada.

Aumentar a pressão de contacto das escovas (apenas variante BD)

1. Soltar o interruptor de segurança.
2. Elevar a alavanca da cabeça de limpeza com a mão e engatar à direita.

Terminar a operação

Terminar a limpeza

1. Soltar o interruptor de segurança.
2. Pressionar a alavanca da cabeça de limpeza para baixo e engatar à direita.
3. Continuar num trajecto curto.
A água residual é aspirada.
4. Levantar a barra de aspiração.
A aspiração continua ainda durante 10 segundos.
5. Colocar o interruptor de chave em "0".
6. Se necessário, carregar a bateria.

Escoar a água suja

⚠ ATENÇÃO

Poluição do meio ambiente!

Poluição do meio ambiente devido à recolha inadequada em efluentes.

Respeite as normas locais para o tratamento de efluentes.

1. Retirar a mangueira de descarga do suporte e colocar num equipamento de recolha adequado.

Figura P

2. Pressionar ou dobrar o dispositivo de dosagem.
3. Abrir a tampa do dispositivo de dosagem.
4. Escoar a água suja. Regular a quantidade de água por pressão ou dobra.
5. Lavar o depósito de água suja com água limpa.

Escoar a água de rede

1. Retirar a mangueira da indicação do nível de enchimento e girar para baixo.

Escoar rapidamente a água de rede

1. Desenroscar o fecho do depósito de água limpa.
2. Deixar sair a água de rede.
3. Colocar o fecho do depósito de água limpa e aparafusar.

Aviso: Garantir que a ligação de mangueira no fecho do depósito de água limpa está no ponto mais fundo depois do aparafusamento.

Transporte

⚠ **PERIGO**

Condução de subidas

Perigo de ferimentos

Para a carga e a descarga, opere o aparelho apenas em subidas até ao valor máximo (ver o capítulo “Dados técnicos”).

Conduza devagar.

⚠ **CUIDADO**

Não observância do peso

Perigo de ferimentos e danos

Considere o peso do aparelho ao transportá-lo.

Carregue o aparelho apenas com a ajuda de outra pessoa ou mediante a utilização de tracção.

1. Pressionar a alavanca da cabeça de limpeza para baixo e engatar à direita.
2. Elevar a barra de aspiração.
3. Colocar o interruptor de chave em "1".
4. Seleccionar o sentido de condução no interruptor do sentido de condução.
5. Puxar o interruptor de segurança para a alavanca de avanço.
6. Ao transportar o aparelho em veículos, protegê-lo contra deslizes e quedas, de acordo com as directivas aplicáveis.

Figura Q

7. Primeiro, colocar a cinta tensora sob o depósito de água suja.

Armazenamento

⚠ **CUIDADO**

Não observância do peso

Perigo de ferimentos e danos

Considere o peso do aparelho para o respectivo armazenamento.

ADVERTÊNCIA

Congelamento

Danos graves no aparelho devido ao congelamento de água

Esvazie completamente a água do aparelho.

Armazene o aparelho num local sem perigo de congelamento.

- Este aparelho só pode ser armazenado no interior.
- Carregar as baterias completamente antes de períodos de armazenamento mais prolongados.
- Carregar completamente as baterias, pelo menos, mensalmente, durante o armazenamento.

Conservação e manutenção

⚠ **PERIGO**

Perigo de lesões!

O aparelho pode começar a mover-se inesperadamente e causar ferimentos.

Coloque o interruptor de chave em “0” antes de realizar trabalhos no mesmo e retire a chave.

Retire a ficha de rede do carregador.

- Escoar a água suja e a água de rede e eliminar.

Inspecção de segurança / contrato de manutenção

É possível acordar uma inspecção de segurança regular ou celebrar um contrato de manutenção com o fornecedor. Procure aconselhamento.

Intervalos de manutenção

Após cada operação

ADVERTÊNCIA

Perigo de danos!

Perigo de danos no aparelho devido a limpeza inadequada.

Não pulverizar o aparelho com água e não utilizar detergentes agressivos.

Para a descrição detalhada dos trabalhos de manutenção individuais, ver o capítulo *Trabalhos de manutenção*.

- Escoar a água suja.
- Lavar o depósito de água suja com água limpa.
- Limpar o aparelho por fora com um pano húmido embebido numa solução básica de lavagem suave.
- Verificar o filtro de algodão e, se necessário, limpar.

- Limpar o filtro de sujidade grossa.
- Limpar o filtro de sujidade grossa.
- **Apenas variante BR:** Retirar o depósito de sujidade grossa e esvaziá-lo.
- **Apenas variante BR:** Limpar a calha de distribuição da água.
- Limpar os lábios de aspiração, verificar a existência de desgaste e, se necessário, reajustar ou substituir.
- Verificar as escovas de discos quanto a desgaste e substituir, se necessário.
- Carregar a bateria.
 - Se o estado de carga for inferior a 50 %, carregar completa e ininterruptamente a bateria.
 - Se o estado de carga for superior a 50 %, carregar a bateria apenas quando, na próxima utilização, for necessário o tempo de funcionamento completo.

Semanalmente

- No caso de operação frequente, carregar completamente a bateria ininterruptamente, pelo menos, uma vez por semana.

Mensalmente

Para a descrição detalhada dos trabalhos de manutenção individuais, ver o capítulo *Trabalhos de manutenção*.

1. Esvaziar o depósito de água limpa e lavar as acumulações.
2. Limpar o filtro de água de rede.
3. Limpar o flutuador e o filtro de algodão.
4. Verificar os pólos da bateria quanto a oxidação e escová-los, se necessário. Controlar o assento correcto do cabo de ligação.
5. Limpar as juntas entre o depósito de água suja e a tampa e verificar a estanqueidade, substituindo, se necessário.
6. Em baterias com necessidade de manutenção, verificar a densidade do ácido das células.
7. No caso de tempos de paragem mais longos, desligar o aparelho com a bateria completamente carregada. Carregar completamente a bateria, pelo menos, mensalmente.

Anualmente

- A inspecção prescrita deve ser realizada pelo serviço de assistência técnica.

Trabalhos de manutenção

Virar ou substituir os lábios de aspiração

Se os lábios de aspiração estiverem gastos até à marca de desgaste, devem ser virados ou substituídos.

Figura R

- ① Marca de desgaste
- ② Lábio de aspiração
1. Retirar a barra de aspiração.
2. Desenroscar os manípulos em estrela.

Figura S

3. Retirar as peças de plástico.
4. Retirar os lábios de aspiração.
5. Inserir os lábios de aspiração virados ou novos.
6. Empurrar as peças de plástico.
7. Enroscar os manípulos em estrela e apertar.

Limpar o filtro de água de rede

1. Escoar a água de rede (consultar o capítulo *Escoar a água de rede*).
2. Desenroscar o fecho do depósito de água limpa.

Figura U

- ① Fecho do depósito de água limpa
- ② Filtro da água de rede
3. Retirar o filtro da água de rede e lavar com água limpa.
4. Colocar o filtro de água de rede.
5. Aplicar o fecho do depósito de água limpa.

Aviso: Garantir que a ligação de mangueira no fecho do depósito de água limpa está no ponto mais fundo depois do aparafusamento.

Limpar o filtro de sujidade grossa

1. Abrir a tampa do depósito de água suja.

Figura T

- ① Filtro de sujidade grossa
2. Retirar o filtro de sujidade grossa para cima.
3. Lavar o filtro de sujidade grossa sob água corrente.
4. Colocar o filtro de sujidade grossa no depósito de água suja.

Limpar o flutuador e o filtro de algodão

1. Abrir a tampa do depósito de água suja.

Figura V

- ① Gancho de engate
- ② Flutuador
- ③ Filtro de algodão
- ④ Caixa do flutuador
2. Soltar o gancho de engate.
3. Retirar a caixa do flutuador para baixo.
4. Retirar o flutuador da caixa do flutuador e limpar.
5. Retire e limpe o filtro de algodão.
6. Voltar a montar todas as peças na ordem inversa.

Substituir as escovas de discos

1. Elevar a cabeça de limpeza.
2. Pressionar o pedal de substituição de escovas para além da resistência.

Figura W

- ① Pedal de substituição de escovas
3. Retirar a 1.ª escova de discos de lado, sob a cabeça de limpeza.
4. Manter a nova escova de discos sob a cabeça de limpeza, pressionar para cima e engatar.
5. Repetir o processo para a 2.ª escova de discos.

Substituir as escovas cilíndricas

1. Elevar a cabeça de limpeza.
2. Extrair a pega de substituição de escovas.

Figura Y

- ① Pega de substituição de escovas
- ② Tampa do mancal com lábio raspador
- ③ Escovas cilíndricas
3. Remover a tampa do mancal, incluindo o lábio raspador.
4. Retirar as escovas cilíndricas.
5. Inserir as novas escovas cilíndricas de modo a ficarem centradas no arrastador.
6. Instalar a tampa do mancal com o lábio raspador.

Aviso

Certifique-se de que as escovas cilíndricas estão sobre o mandril e não por baixo.

7. Rodar a pega de substituição de escovas para cima e encaixar no lugar.
8. Repetir o processo no lado oposto.

Limpar a barra de distribuição da água

Figura X

- ① Barra de distribuição da água
- ② Desbloqueio
1. Pressionar o desbloqueio no sentido da seta e mantê-lo nessa posição.
2. Rodar a barra de distribuição da água para a frente.
3. Puxar a barra de distribuição da água longitudinalmente.
4. Limpar a barra de distribuição da água.
5. Colocar a barra de distribuição da água de volta na cabeça de limpeza e encaixar o bloqueio no lugar.

Ajuda em caso de avarias

⚠ PERIGO

Perigo de lesões!

O aparelho pode começar a mover-se inesperadamente e causar ferimentos.

Coloque o interruptor de chave em "0" antes de realizar trabalhos no mesmo e retire a chave.

Retire a ficha de rede do carregador.

- Escoar a água suja e a água de rede e eliminar.
- Em caso de avarias que não podem ser eliminadas com a ajuda desta tabela, contactar o serviço de assistência técnica.

Avaria	Eliminação
É impossível iniciar o aparelho	<ol style="list-style-type: none">1. Colocar o interruptor de chave em "1".2. Desbloquear o botão de paragem de emergência no painel de comando, rodando-o. (Aviso: Nem todas as versões dos aparelhos estão equipadas com um botão de paragem de emergência.)3. Accionar o interruptor de segurança.4. Encaixar a ficha da bateria.5. Verificar e, se necessário, carregar as baterias.6. Verificar se os pólos da bateria estão ligados.
A quantidade de água não é suficiente	<ol style="list-style-type: none">1. Verificar o nível de enchimento da água de rede e, se necessário, encher o depósito.2. Aumentar a quantidade de água no botão de regulação da quantidade de água.3. Retirar a barra de distribuição da água na cabeça de limpeza e limpar o canal de água (variante BR apenas).4. Limpar o filtro de água de rede.5. Verificar as mangueiras quanto a obstruções e, se necessário, limpar.
A potência de aspiração é insuficiente	<ol style="list-style-type: none">1. Desligar o aparelho e escoar a água suja.2. Limpar as juntas entre o depósito de água suja e a tampa e verificar a estanqueidade, substituindo, se necessário.3. Verificar se a mangueira de aspiração está correctamente ligada ao depósito de água suja.4. Verificar o filtro de algodão quanto a sujidade e, se necessário, limpar.5. Limpar os lábios de aspiração na barra de aspiração e, se necessário, virar ou substituir.6. Verificar se a tampa na mangueira de descarga da água suja está fechada.7. Verificar o ajuste da barra de aspiração.8. Verificar a mangueira de aspiração quanto a obstruções e, se necessário, limpar. Se a mangueira de aspiração voltar a ser colocada, a marcação branca da mangueira deve situar-se no grampo de fixação.9. Verificar a mangueira de aspiração quanto a estanqueidade e, se necessário, substituir.

Avaria	Eliminação
O resultado de limpeza é insuficiente	<ol style="list-style-type: none"> 1. Reduzir a velocidade. 2. Verificar as escovas quanto a desgaste e substituir, se necessário. 3. Verificar o tipo de escova e o produto de limpeza quanto à sua adequação.
A turbina de aspiração funciona com velocidade de rotação elevada	<ol style="list-style-type: none"> 1. Escoar a água suja. 2. Limpar o flutuador. 3. Verificar o filtro de algodão e, se necessário, limpar. 4. Verificar a mangueira de aspiração quanto a obstruções e, se necessário, limpar. 5. Verificar a barra de aspiração quanto a obstruções e, se necessário, eliminar a obstrução
A escova não roda	<ol style="list-style-type: none"> 1. Verificar se um corpo estranho bloqueia a escova e, se necessário, remover o corpo estranho.
O aparelho vibra durante a limpeza	<ol style="list-style-type: none"> 1. Utilizar uma escova mais macia.

Acessórios variante BD

Designação	Referência BD 70/75	Referência BD 80/100	Descrição
Escova de discos, branca (muito macia)	4.905-011.0	4.905-030.0	Para a limpeza de pavimentos sensíveis ou pouco sujos
Escova de discos, natural (macia)	4.905-012.0	4.905-031.0	De fibras naturais, para limpar e polir
Escova de discos, vermelha (centro, padrão)	4.905-010.0	4.905-000.0	Para a utilização em todas as tarefas de limpeza comuns
Escova de discos, preta (rija)	4.905-013.0	4.905-032.0	Para sujidade acentuada e para a limpeza geral, apenas para revestimentos insensíveis
Porta-pads de disco	4.762-590.0	4.762-447.0	Para a limpeza com discos, com acoplamento de mudança rápido e Centerlock
Disco, branco	–	6.371-331.0	Para o polimento de pavimentos
Disco, vermelho (meio macia)	6.369-003.0	6.371-147.0	Para a limpeza de todos os pavimentos
Disco, verde (meio rija)	6.369-002.0	6.371-148.0	Para a limpeza de pavimentos muito sujos e para a limpeza geral
Disco, preto (rijo)	6.369-001.0	6.371-169.0	Em sujidades persistentes e para a limpeza geral
Disco, castanho (SPP)	2.639-290.0	2.639-288.0	Para o saneamento de película de tratamento de superfícies rijas e elásticas

Acessórios variante BR

Designação	Referência BR 75/75	Referência BR 85/100	Descrição
Escovas cilíndricas, branco	6.907-771.0	6.907-772.0	Para polimento e limpeza de manutenção de pisos delicados.
Escovas cilíndricas, vermelho	4.035-605.0	4.035-606.0	Para limpeza de manutenção, incluindo de pisos muito sujos.
Escovas cilíndricas, laranja	6.907-730.0	6.907-734.0	Para esfregar pisos estruturais (ladrilhos de segurança, etc.).
Escovas cilíndricas, verde	6.907-732.0	6.907-735.0	Para limpeza geral de pisos muito sujos e para remoção de camadas (por exemplo, ceras, acrilatos)
Escovas cilíndricas, preto	6.907-732.0	6.907-736.0	
Eixo dos cilindros de disco	4.762-627.0	4.762-628.0	Para admissão de discos de cilindro.
Cilindro de microfibras	4.114-007.0	4.114-008.0	Para a limpeza de manutenção de pisos lisos.

Acessórios variantes BD e BR

Designação	BD 70/75 W Classic Bp Retail N.º de peça	Referência BD 70/75 + BR 75/75	Referência BD 80/100 + BR 85/100	Descrição
Barra de aspiração, 950 mm, curvada	4.777-111.0	–	–	Para larguras de passagem estreitas
Barra de aspiração, 1030 mm, curvada	–	4.777-108.0	–	Padrão
Barra de aspiração, 1160 mm, curvada	–	–	4.777-102.0	Padrão
Conjunto de lábios de aspiração, borracha natural	4.037-174.0	4.037-144.0	4.037-138.0	Padrão
Conjunto de lábios de aspiração, PU	4.037-173.0	4.037-145.0	4.037-140.0	Estanques ao óleo
Conjunto de lábios de aspiração, Linatex	4.037-175.0	4.181-011.0	4.181-006.0	Resistente a rutura

Dados técnicos

		BD 70/75 W Classic Bp	BR 75/75 W Classic Bp	BD 80/100 W Classic Bp	BR 85/100 W Classic Bp
Características do aparelho					
Tensão nominal	V	24	24	24	24
Capacidade da bateria	Ah (5 h)	115 / 170 / 180	170 / 180	170 / 180 / 240 / 285	170 / 180 / 240 / 285
Potência de consumo média	W	1270	800	1320	1150
Potência do motor de tracção	W	250	250	300	300
Potência da turbina de aspiração	W	500	500	500	500
Potência do accionamento das escovas	W	2 x 500	2 x 600	2 x 500	2 x 750
Rendimento teórico	m ² /h	3500	3.750	4000	4.250
Volume do depósito de água limpa	l	75	75	100	100
Volume do depósito de água suja	l	75	75	100	100
Temperatura da água máx.	°C	50	50	50	50
Pressão da água máx.	bar	0,06	0,06	0,06	0,06
Largura de inversão de marcha	mm	1550	1550	1650	1650
Aumento máx. da área de trabalho	%	2	2	2	2
Aspirar					
Potência de aspiração, volume de ar	l/s	24	24	24	24
Potência de aspiração, subpressão	kPa (mbar)	16 (160)	16 (160)	16 (160)	16 (160)
Escovas de limpeza					
Largura de trabalho	mm	700	750	800	850
Diâmetro das escovas	mm	356	105	410	105
Velocidade de rotação das escovas	1/min	140	1200	140	1200
Pressão de contacto das escovas	N	300 / 500	400	400 / 680	400
Comprimento da escova	mm		700		800
Medidas e pesos					
Peso total permitido	kg	325	330	435	440
Tara (peso de transporte)	kg	251	225	325	340
Dimensões do compartimento da bateria	mm	575 x 380	575 x 380	622 x 384	622 x 384
Valores determinados de acordo com a EN 60335-2-72					
Valor de vibração total	m/s ²	<2,5	<2,5	<2,5	<2,5
Insegurança K	dB(A)	0,2	0,2	0,2	0,2
Nível acústico L _{pA}	dB(A)	65	65	65	65
Insegurança K _{pA}	dB(A)	2	2	2	2
Nível de potência sonora L _{WA} + Insegurança K _{WA}	dB(A)	81	81	81	81

Reservados os direitos a alterações técnicas.

Declaração de conformidade UE

Declaramos pelo presente que as referidas máquinas, em virtude da sua concepção e tipo de construção, bem como do modelo colocado por nós no mercado, estão em conformidade com os requisitos de saúde e segurança essenciais e pertinentes das directivas da União Europeia. Em caso de realização de alterações na máquina sem o nosso consentimento prévio, a presente declaração fica sem efeito.

Produto: Detergente para pavimentos

Tipo: 1.127-xxx, 1.515-xxx

Directivas da União Europeia pertinentes

2006/42/CE (+2009/127/CE)

2014/30/UE

2014/53/UE (TCU)

Normas harmonizadas aplicadas

EN 60335-1

EN 60335-2-72

EN 55012: 2007 + A1: 2009

EN 61000-6-2: 2005

EN 62233: 2008

TCU

EN 301 511 V12.5.1

EN 300 440 V2.1.1

EN 300 328 V2.2.2

EN 300 330 V2.1.1

Normas nacionais aplicadas

Os signatários actuam em nome e em procuração do Conselho de Administração.



H. Jenner

Chairman of the Board of Management



S. Reiser

Director Regulatory Affairs & Certification

Mandatário da documentação:

S. Reiser

Alfred Kärcher SE & Co. KG

Alfred-Kärcher-Str. 28 - 40

71364 Winnenden (Alemanha)

Tel.: +49 7195 14-0



Fax: +49 7195 14-2212

Winnenden, 01/02/2021

Inhoud

Algemene instructies.....	62
Functie	62
Reglementair gebruik.....	62
Milieubescherming	62
Garantie	62
Toebehoren en reserveonderdelen	62
Leveringsomvang	62
Veiligheidsinstructies.....	62
Beschrijving apparaat	63
Montage	64
Inbedrijfstelling	65
Werking.....	66
vervoer	67
Opslag	67
Verzorging en onderhoud	67
Hulp bij storingen	69
Toebehoren BD-variant.....	69
Toebehoren BR-variant.....	70
Toebehoren BD- en BR-varianten.....	70
Technische gegevens	70
EU-conformiteitsverklaring.....	71

Algemene instructies

  Voordat u het apparaat voor het eerst gebruikt, dient u deze originele gebruiksaanwijzing en de meegeleverde veiligheidsinstructies door te lezen en deze in acht te nemen. Bewaar beide documenten voor later gebruik of volgende eigenaars.

Functie

Deze schuurzuigmachine wordt voor de natte reiniging van effen vloeren gebruikt.

Het apparaat kan door instellen van de waterhoeveelheid en de reinigingsmiddelhoeveelheid aan de desbetreffende reinigingstaak worden aangepast. De reinigingsmiddeldosering wordt via de toevoer in de tank aangepast.

De werkbreedte en de capaciteit van de vers- en vuilwaterreservoirs (zie hoofdstuk " *Technische gegevens*) zorgen voor een effectieve reiniging bij een lange gebruiksduur.

Het apparaat bezit een rijaandrijving.

Instructie

Overeenkomstig de desbetreffende reinigingstaak kan het apparaat met verschillend toebehoren worden uitgerust. Vraag naar onze catalogus of bezoek ons op internet op www.kaercher.com.

Reglementair gebruik

Dit apparaat is geschikt voor commercieel en industrieel gebruik, bijvoorbeeld in hotels, scholen, ziekenhuizen, fabrieken, winkels, kantoren en verhuurbedrijven. Gebruik dit apparaat uitsluitend overeenkomstig de gegevens in deze gebruiksaanwijzing.

- Het apparaat mag alleen voor de reiniging van vochtongevoele en polijstongevoele, gladde vloeren worden gebruikt.
- Het apparaat is niet geschikt voor de reiniging van bevroren vloeren (bijvoorbeeld in koelhuizen).
- Het apparaat is niet geschikt voor gebruik in explosiegevaarlijke omgevingen.
- Het apparaat is toegelaten voor gebruik op vlaktes met een maximale stijging (zie hoofdstuk *Technische gegevens*).

Milieubescherming



De verpakkingsmaterialen zijn herbruikbaar. Verwijder verpakkingen op een milieuvriendelijke manier.



Elektrische en elektronische apparaten bevatten waardevolle recyclebare materialen en vaak bestanddelen zoals batterijen, accu's of olie, die bij onjuiste omgang of verkeerd afvalverwijdering een potentieel gevaar voor de gezondheid van de mens en voor het milieu kunnen vormen. Voor een correcte werking van het apparaat zijn deze bestanddelen echter noodzakelijk. Voer apparaten met dit symbool niet samen met het huisvuil af.

Instructies betreffende ingrediënten (REACH)

Actuele informatie over ingrediënten vindt u op: www.kaercher.de/REACH

Garantie

In elk land gelden de garanti voorwaarden die door onze verantwoordelijke verkoopmaatschappij zijn uitgegeven. Mogelijke storingen aan uw apparaat verhelpen we binnen de garantieperiode gratis, voor zover een materiaal- of fabricagefout de oorzaak is. Als u gebruik wilt maken van de garantie, neemt u met uw aankoopbon contact op met uw distributeur of de dichtstbijzijnde geautoriseerde klantenservice.

(adres zie achterzijde)

Toebehoren en reserveonderdelen

Gebruik alleen origineel toebehoren en originele reserveonderdelen. Deze garanderen een veilige en storingsvrije werking van het apparaat.

Informatie over toebehoren en reserveonderdelen vindt u onder www.kaercher.com.

Leveringsomvang

Controleer de inhoud bij het uitpakken op volledigheid. Bij ontbrekend toebehoren of bij transportschade neemt u contact op met uw distributeur.

Veiligheidsinstructies

Neem voor het eerste gebruik van het apparaat deze handleiding en de bijbehorende brochure Veiligheidsinstructies voor borstelreinigingsapparaten en sproei-extractieapparaten, nr. 5.956-251.0 in acht en handel overeenkomstig.

Het apparaat is toegelaten voor gebruik op vlaktes met een begrensd stijging (zie hotelkluis *Technische gegevens*).

⚠ WAARSCHUWING

Gevaar voor letsel!

Apparaat kan kantelen op hellende vlakken.

Gebruik het apparaat niet op hellende vlakken.

Het apparaat mag alleen worden gebruikt, als de kap en alle deksel gesloten zijn.

Veiligheidsinrichtingen

⚠ VOORZICHTIG

Ontbrekende of gewijzigde veiligheidsinrichtingen!

Veiligheidsinrichtingen zijn er voor uw veiligheid.

Veiligheidsinrichtingen mogen niet worden omzeild, verwijderd of buiten werking worden gesteld.

Veiligheidsschakelaars

Als de veiligheidsschakelaar wordt losgelaten, wordt het apparaat uitgeschakeld.

Sleutelschakelaar

Als de sleutelschakelaar er is uitgetrokken, is het apparaat beveiligd tegen onbevoegd gebruik.

Symbolen waarschuwingsinstructies

Neem bij de omgang met accu's volgende waarschuwingsinstructies in acht:

	Aanwijzingen in de gebruiksaanwijzing van de accu en op de accu alsook in deze gebruiksaanwijzing in acht nemen.
	Oogbescherming dragen.
	Kinderen uit de buurt van zuur en accu houden.
	Explosiegevaar
	Vuur, vonken, open licht en roken verboden.

	Verbrandingsgevaar
	Eerste hulp.
	Waarschuwing
	Afvalverwijdering
	Accu niet in de vuilnisbak gooien.

Beschrijving apparaat

Overzicht voorzijde

Afbeelding A

- ① Duwbeugel
- ② Veiligheidsschakelaars
- ③ Deksel vuilwaterreservoir
- ④ Houdrail voor homebase
- ⑤ Vuilwaterreservoir
- ⑥ **Accu
- ⑦ Filter verswater
- ⑧ Afsluiting verswaterreservoir
- ⑨ Pedaal voor borstelwissel
- ⑩ Schijfborstel
- ⑪ Schoonwaterreservoir
- ⑫ Slanghouder
- ⑬ Vulopening verswaterreservoir

** Niet meegeleverd

Overzicht achterzijde

Afbeelding B

- ① Aftapslang vuilwater met doseerinrichting
- ② Reinigingskop
- ③ Pedaal voor borstelwissel
- ④ Zuigslang
- ⑤ Hellingsverstelling zuigbalk
- ⑥ Vleugelmoer voor het bevestigen van de zuigbalk
- ⑦ Hoogteverstelling zuigbalk
- ⑧ Zuigbalk
- ⑨ Vulstandindicatie verswater
Aftapslang verswater
- ⑩ Hendel reinigingskop
- ⑪ Regelknop waterhoeveelheid
- ⑫ Hendel zuigbalk
- ⑬ Accustekker
- ⑭ Sleutelschakelaar
- ⑮ Display
- ⑯ Draaiknop werksnelheid
- ⑰ Rijrichtingsschakelaar

Overzicht R-kop

Afbeelding D

- ① R-kop
- ② Afbuigrol
- ③ Waterverdeelsstrip
- ④ Zijschort
- ⑤ Veeglade

Overzicht vuilwaterreservoir

Afbeelding E

- ① Grofvuilzeef
- ② Pluizenzeef
- ③ Vlotter

Typeplaatje







Afbeelding C







- ① Typeplaatje

Kleurmarkering

- Bedieningselementen voor het reinigingsproces zijn geel.
- Bedieningselementen voor onderhoud en service zijn lichtgrijs.

Symbolen op het apparaat

	Aftapopening verswaterreservoir
	Aftapopening vuilwaterreservoir
	Verhoogde aanpersdruk van de reinigingskop
	Toegang tot de accu
	Vulstand verswaterreservoir (50%)
	Stekker van de oplader hier erin steken

	Sjoroog
	*Mophouder
	LET OP Verkeerde insteekplaats Beschadigingsgevaar Stekker van de oplader NIET hier erin steken
	Normale aanpersdruk van de reinigingskop
	Reinigingskop opgetild
	Pedaal reinigingskop heffen/neeerlaten
	Pedaal borstelwissel

* optioneel

Montage

Lossen

1. Het karton verwijderen.
2. De spanbanden verwijderen.
3. De met schroeven op de pallet bevestigde houtblokken eraf schroeven.
4. Met de 3 bovenste verstevigingsplanken van de kartonnen verpakking en de dwars op de pallet geschroefde borgplank een platform maken, vóór de pallet leggen en met spaanplaat-schroeven bevestigen.

Afbeelding F

Afbeelding G

- ① Borgplank
- ② Kanthout
- ③ Verstevigingsplank
5. Het van de pallet geschroefde kanthout als steun onder het platform gebruiken en vastschroeven.
6. De hendel reinigingskop omlaag drukken en rechts vergrendelen.
7. **Alleen voor BD 80/100 en BR 85/100:** De hendel van de rem omlaag drukken.

Afbeelding H

- ① Hendel rem

Instructie

Bij BD 70/75 en BR 75/75 is er geen rem aanwezig. Bij dit apparaat hoeft de rem niet te worden losgezet.

8. Het apparaat achteruit van de pallet trekken.
9. **Alleen voor BD 80/100 en BR 85/100:** De hendel van de rem omhoog drukken.

Zuigbalk monteren

1. De zuigbalk in de zuigbalkophanging plaatsen.

Afbeelding J

2. De vleugelmoeren vastdraaien.
3. De aanzuigslang erop steken.

Accu's

Aanbevolen accusets BD 70/75 en BR 75/75

Beschrijving	Bestelnr.	Volume (m ³)*	Luchtstroom (m ³ /h)**
Alleen BD 70/75 W 115 Ah - onderhoudsvrij	2.815-091.0 ¹⁾	1,98	0,792
170 Ah - onderhoudsvrij	2.815-092.0 ²⁾	2,31	0,924
180 Ah - onderhoudsvrij	2.815-101.0 ³⁾	4,785	1,914

* Minimaal volume van de acculaadruimte

** Minimale luchtstroom tussen acculaadruimte en omgeving

Bij de eerste installatie is bovendien een inbouwset batterij nodig:

- 1 2638-198,0
- 2 2638-162,0
- 3 2638-106,0

Aanbevolen accusets BD 80/100 en BR 85/100

Beschrijving	Bestelnr.	Volume (m ³)*	Luchtstroom (m ³ /h)**
170 Ah - onderhoudsvrij	2.815-092.0 ¹⁾	2,31	0,924
180 Ah - onderhoudsvrij	2.815-101.0 ²⁾	4,785	1,914
240 Ah - onderhoudsvrij	2.815-102.0 ²⁾	6,27	2,508
285 Ah - onderhoudsvrij	2.815-095.0 ³⁾	11,88	4,752

* Minimaal volume van de acculaadruimte

** Minimale luchtstroom tussen acculaadruimte en omgeving

Bij de eerste installatie is bovendien een inbouwset batterij nodig:

- 1 2638-162,0
- 2 2638-106,0
- 3 2638-197,0

Onderhoudsvrije accu's (nat)

⚠ GEVAAR

Gevaar voor brandwonden door uitreden van zuur!

Vul de accu met water alleen als deze ontladen is.

Gebruik bij het werken met accuzuur een veiligheidsbril en spoel zuurspatten op de huid of kleding onmiddellijk uit met water.

LET OP

Gevaar voor beschadiging van de accu's!

Bij gebruik van water met toevoegingen vervalt de garantie op de accu.

Gebruik voor het bijvullen van de accu's alleen gedestilleerd of ontzilt water (EN 50272-T3).

Gebruik geen vreemde additieven of verbeteringsmiddelen.

1. Een uur voor het einde van de laadprocedure gedestilleerd water toevoegen. Hierbij de juiste zuurstand conform de kenmerking van de accu in acht nemen.
Aan het einde van de laadprocedure moeten alle cellen gas-sen.

Onderhoudsvrije batterijen (AGM- en gelbatterijen)

LET OP

Gevaar voor beschadiging van AGM- en gelbatterijen!

Het openen of boren van de batterijbehuizing leidt tot beschadiging van de AGM- of gelbatterij, waardoor deze moet worden vervangen.

Open de batterijbehuizing niet en boor geen gaten.

Bedek het overdrukventiel niet en verander het niet.

1. Laad AGM- en gelbatterijen alleen op met de vermelde op-laadapparaten, zie hoofdstuk: *Accu laden*.

Accu's plaatsen en aansluiten

⚠ WAARSCHUWING

Letselgevaar door kantelen van het apparaat!

Het apparaat kan kantelen bij het uit- en inbouwen van de accu's. Zorg er bij het in- en uitbouwen van de accu's voor dat het apparaat veilig staat.

LET OP

Gevaar voor beschadiging van de besturingselektronica!

De besturingselektronica kan worden vernield door de polariteit van de batterjaansluitingen om te keren.

Let bij het aansluiten van de accu op juiste poling.

⚠ WAARSCHUWING

Levensgevaar door brand of explosie bij diep ontladen accu's!

Verkeerd opladen van diep ontladen accu's kan brand veroorzaken. Gebruik het apparaat niet als de accu diep ontladen is.

Zorg ervoor dat de accu is opgeladen voordat u het systeem start.

1. Het vuilwater aftappen.
2. Het vuilwaterreservoir omhoog zwenken.
3. De batterijen zoals weergegeven in het apparaat plaatsen.

Belangrijk: De batterijen helemaal naar achteren schuiven!

BD 80/100 en BR 85/100

Afbeelding K

170 Ah, 2.815-092.0

180 Ah, 2.815-101.0

240 Ah, 2.815-105.0

285 Ah, 2.815-095.0

- ① Afstandsstuk

Afbeelding L

BD 70/75 en BR 75/75

115 Ah, 2.815-091.0

170 Ah, 2.815-092.0

180 Ah, 2.815-101.0

- ① Afstandsstuk

- ② Batterijhouder

- ③ Extra gewichten

4. Afstandsstuk tussen de rechter batterijen en het schoonwaterreservoir plaatsen,
 - a **bij batterijset 115 Ah:** 1 stuk plat in de lengte.
 - b **bij batterijset anders dan 115 Ah:** 2 stuks in de lengte op elkaar.
5. **Bij BD 70/75 met batterijset 115 Ah:** de 4 extra gewichten plaatsen.
6. De batterijbevestiging aanbrengen, hiervoor
 - a **bij BD 70/75:** de 2 batterijhouders installeren en **bij 115 Ah:** aan de rechter en middelste schroefgaten vastschroeven. **Bij BR 75/75 en BD 70/75: 170 Ah / 180 Ah:** aan de rechter en middelste schroefgaten vastschroeven.
 - b **Bij BD 80/100 en BR 85/100:** Eén of twee afstandsstukken plat of rechtop in de lengte tussen de voorste batterijen en het schoonwaterreservoir plaatsen, zodat de batterijen niet naar voren kunnen schuiven.
7. De polen met de verbindingskabels uit de inbouwset batterij verbinden.
8. De aansluitkabel aan de nog vrije batterijpolen (+) en (-) klemmen.
9. De accustekker aan apparaatzijde met de accustekker aan accuzijde verbinden.
10. Het vuilwaterreservoir omhoog zwenken.

Batterijen uitbouwen

⚠ WAARSCHUWING

Letselgevaar door kantelen van het apparaat!

Het apparaat kan kantelen bij het uit- en inbouwen van de accu's. Zorg er bij het in- en uitbouwen van de accu's voor dat het apparaat veilig staat.

1. De sleutelschakelaar op "0" zetten en de sleutel eruit trekken.
2. De batterijstekker uittrekken.
3. Het vuilwater aftappen.
4. Het vuilwaterreservoir omhoog zwenken.
5. De kabel aan de apparaatzijde losmaken van de minpool van de batterij.
6. De resterende kabels van de accu's losmaken.
7. **Bij BD 80/100:** Het afstandsstuk/de afstandsstukken tussen de voorste batterijen en het schoonwaterreservoir verwijderen.
8. **Bij batterijset 115 Ah:** de extra gewichten eruit nemen.
9. De accu's eruit nemen.
10. De opgebruikte accu's conform de geldende bepalingen afvoeren.

Inbedrijfstelling

Accu laden

⚠ GEVAAR

Gevaar voor letsel door de oplader!

Elektrische schok door onjuist gebruik van de oplader!

Neem de netspanning en de zekering op het typeplaatje van het apparaat in acht.

Gebruik het oplaadapparaat alleen in droge ruimtes met voldoende ventilatie.

LET OP

Explosiegevaar door accu!

Tijdens het laadproces verzamelen zich gas onder de tank.

Zwenk voor het laden van onderhoudsvrije accu's het vuilwaterreservoir omhoog.

LET OP

Beschadigingsgevaar door een niet-passende oplader!

Verbind de oplader niet met de accustekker aan apparaatzijde.

Gebruik alleen een bij het ingebouwde accutype passende oplader.

Lees de gebruiksaanwijzing van de opladerfabrikant door en let met name op de veiligheidsinstructies.

Batterijset	Capaciteit	Oplaadapparaat
2.815-091.0	115 Ah	6.654-367.0
2815-092,0	170 Ah	6.654-436.0
2815-101,0	180 Ah	6.654-434.0
2815-105,0	240 Ah	6.654-437.0
2815-095,0	285 Ah	6.654-419.0

De oplaadtijd bedraagt gemiddeld ca. 10-15 uur.

Het apparaat kan tijdens laden niet worden gebruikt.

Instructie

Het apparaat beschikt over een beveiliging tegen volledige ontleding, d.w.z. dat als nog de toegestane minimale capaciteit wordt bereikt, de borstelmotor en de turbine worden uitgeschakeld.

1. Het apparaat direct naar de oplader verplaatsen, hierbij stijngen vermijden.
2. De accustekker aan apparaatzijde eraf trekken.

Afbeelding I

- ① Accustekker, apparaatzijde

- ② Accustekker, accuzijde

3. De accustekker aan accuzijde met de oplader verbinden.
4. De netstekker van de oplader in het stopcontact steken.
5. Het laadproces volgens de aanwijzingen in de gebruiksaanwijzing van de oplader uitvoeren.
6. De accustekker aan apparaatzijde met de accustekker aan accuzijde verbinden.

Werking

LET OP

Gevaarlijke situatie tijdens bedrijf

Gevaar voor letsel

Laat bij gevaar de veiligheidsschakelaar los.

Bedrijfsstoffen bijvullen

Verswater bijvullen

1. De afsluiting van het verswaterreservoir openen.
2. Het verswater (maximaal 50 °C) tot de onderrand van de vulopening vullen.

Opmerking: De slang van het verswaterreservoir kan tijdens het vullen met de slanghouder worden vastgeklemd.

3. De afsluiting van het verswaterreservoir sluiten.

Aanwijzingen over reinigingsmiddelen

⚠ WAARSCHUWING

Gevaar voor beschadiging van het apparaat!

Bij gebruik van ongeschikte reinigingsmiddelen kan het apparaat beschadigd raken.

Gebruik alleen aanbevolen reinigingsmiddelen. Voor andere reinigingsmiddelen is de exploitant het verhoogde risico met betrekking tot de bedrijfsveiligheid en het gevaar voor ongevallen.

Gebruik alleen reinigingsmiddelen die vrij zijn van oplosmiddelen, zout- en fluorwaterstofzuur.

Neem de veiligheidsaanwijzingen op de reinigingsmiddelen in acht.

Instructie

Gebruik geen sterk schuimende reinigingsmiddelen.

Aanbevolen reinigingsmiddelen

Toepassing	Reinigingsmiddel
Vloeronderhoudsreiniger extra laag schuimend met EU Ecolabel	CA 50 C
Sterk bevochtigende universele reiniger	RM 756
Intensieve alcoholreiniger voor vloeren en oppervlakken. Zeer geschikt voor hard gesteente zoals graniet	RM 755
Reiniger voor fijn steengoed, zonder tensiden	RM 753
Universele decoater, geschikt voor linoleum	RM 754
Zure basisreiniger voor automaten. Geschikt voor sanitaire ruimten en bouwreiniging	RM 751
Industriële onderhoudsreiniger	RM 69
Industriële basisreiniger en alkalische decoater	RM 752
Desinfecterend reinigingsmiddel voor oppervlakken	RM 732

Zuiveringsmiddelen

1. Het reinigingsmiddel in het verswaterreservoir vullen.

Opmerking: De deksel voor de vulopening van het verswaterreservoir kan voor het meten van het reinigingsmiddel worden gebruikt. Hij is aan de binnenzijden voorzien van een schaalindeling.

Waterhoeveelheid instellen

1. De waterhoeveelheid overeenkomstig de vervuiling van de vloerbedekking met de regelknop instellen.

Instructie

De eerste reinigingspoging met geringe waterhoeveelheid uitvoeren. De waterhoeveelheid stap voor stap verhogen tot het gewenste reinigingsresultaat is bereikt.

Instructie

Bij leeg verswaterreservoir werkt de reinigingskop zonder vloeistof toevoer verder.

Zuigbalk instellen

Helling instellen

De helling moet zodanig worden ingesteld dat de zuiglippen van de zuigbalk over de gehele lengte gelijkmatig op de vloer worden gedrukt.

1. De schroef losmaken.

Afbeelding N

- ① Schroef
2. De helling van de zuigbalk verstellen.
3. De schroef vastdraaien.

Hoogte instellen

Met de hoogteverstelling wordt de buiging van de zuiglippen bij contact met de vloer beïnvloed.

1. Het apparaat een klein stuk vooruit schuiven.
2. De buiging van de zuiglippen met onderstaande afbeelding vergelijken.

Afbeelding O

- ① Afstandsrol met houder
- ② Onderlegging
- ③ Schroef
3. De schroef eruit draaien.
4. Zo veel onderleggingen tussen zuigbalk en afstandsrol leggen dat de correcte buiging van de zuiglip ontstaat.
5. De resterende onderleggingen boven de afstandrol aanbrengen.
6. De schroef erin draaien en vastdraaien.
7. Het proces bij de tweede afstandsrol herhalen.
8. Het apparaat een klein stuk vooruit schuiven.
9. De buiging van de zuiglippen over de gehele lengte opnieuw controleren.
10. Indien nodig het instellen herhalen.

Reinigen

Apparaat inschakelen

1. De sleutelschakelaar op "1" zetten.
Het display toont achtereenvolgens:
 - De periode tot de volgende klantendienst
 - De softwareversie, bedieningsdeel
 - De laadtoestand van de accu en het aantal bedrijfsuren

Rijden

Instructie

De rijrichting kan tijdens de reiniging worden gewijzigd. Zo kan door meerdere keren voor- en achteruitbewegen een geselecteerd punt intensief worden gereinigd.

1. De rijrichtingsschakelaar op "vooruit" zetten.

Reinigen

Instructie

Ter verbetering van het afzuigresultaat kunnen de helling en de hoogte van de zuigbalk worden ingesteld (zie hoofdstuk Zuigbalk instellen).

Instructie

Als het vuilwaterreservoir vol is, sluit de vlotter de zuigopening en draait de zuigturbine met verhoogd toerental. In dit geval de zuigbalk optillen en voor het legen van het vuilwaterreservoir bewegen.

1. De draaiknop werksnelheid op de gewenste waarde draaien.
De snelheid wordt tijdens het instellen op het display weergegeven. De snelheid wordt weergegeven in procent van de maximumsnelheid.
2. De waterhoeveelheid met de regelklep instellen.
3. De hendel zuigbalk omlaag drukken.
De zuigbalk wordt neergelaten.
De afzuiging start.
4. De hendel reinigingskop omlaag drukken, losklikken en omhoog laten gaan.
5. De veiligheidsschakelaar naar de duwbeugel trekken.
De reinigingskop start en het apparaat beweegt met de ingestelde snelheid.

Borstelaanpersdruk verhogen (alleen BD-variant)

1. De veiligheidsschakelaar loslaten.
2. De hendel reinigingskop handmatig optillen en rechts vergrendelen.

Werking beëindigen

Reiniging beëindigen

1. De veiligheidsschakelaar loslaten.
2. De hendel reinigingskop omlaag drukken en rechts vergrendelen.
3. Een kort traject verder rijden.
Het restwater wordt afgezogen.
4. De zuigbalk optillen.
De afzuiging loopt nog 10 seconden na.
5. De sleutelschakelaar op "0" zetten.
6. Eventueel de accu laden.

Vuilwater aftappen

⚠ **WAARSCHUWING**

Milieuverontreiniging!

Milieuverontreiniging als gevolg van onjuiste lozing in afvalwater. Neem de plaatselijke voorschriften inzake de behandeling van afvoerwater in acht.

1. De aftapslang uit de houder nemen, en boven een verzamelreservoir neerlaten.

Afbeelding P

2. De doseerinrichting in elkaar drukken of knikken.
3. De deksel van de doseerinrichting openen.
4. Het vuilwater aftappen. De waterhoeveelheid door drukken of knikken regelen.
5. Het vuilwaterreservoir met helder water schoonspoelen.

Verswater aftappen

1. De slang van de vulstandweergave trekken en omlaag zwenken.

Verswater snel aftappen

1. De afsluiting verswaterreservoir losschroeven.
2. Verswater aftappen.
3. De afsluiting verswaterreservoir aanbrengen en vastschroeven.
Opmerking: Zorg ervoor dat de slangaansluiting in de afsluiting verswaterreservoir na het vastschroeven op het diepste punt ligt.

vervoer

⚠ **GEVAAR**

Rijden op stijgende hellingen

Gevaar voor letsel

Gebruik het apparaat voor het laden en lossen alleen op hellingen tot de maximale waarde (zie hoofdstuk "Technische gegevens").

Rij langzaam.

⚠ **VOORZICHTIG**

Niet in acht nemen van het gewicht

Gevaar voor letsel en beschadiging

Houd bij het vervoer rekening met het gewicht van het apparaat.

Belaad het apparaat alleen samen met een andere persoon of met behulp van de rijaandrijving.

1. De hendel reinigingskop omlaag drukken en rechts vergrendelen.
2. De zuigbalk optillen.
3. De sleutelschakelaar op "1" zetten.
4. De rijrichting op de rijrichtingsschakelaar selecteren.
5. De veiligheidsschakelaar naar de duwbeugel trekken.
6. Bij het transport in voertuigen het apparaat conform de geldende richtlijnen tegen wegglijden en omvallen beveiligen.

Afbeelding Q

7. Eerst de spanriem onder het vuilwaterreservoir aanbrengen.

Opslag

⚠ **VOORZICHTIG**

Niet in acht nemen van het gewicht

Gevaar voor letsel en beschadiging

Houd bij de opslag rekening met het gewicht van het apparaat.

LET OP

Vorst

Vernietiging van het apparaat door bevriezend water.

Verwijder al het water uit het apparaat.

Bewaar het apparaat op een vorstvrije plaats.

- Dit apparaat mag alleen in binnenruimtes worden opgeslagen.
- Voor een langere levensduur de batterijen volledig opladen.
- De batterijen bij opslag minstens één keer per maand volledig opladen.

Verzorging en onderhoud

⚠ **GEVAAR**

Gevaar voor letsel!

Het apparaat kan onverwacht gaan bewegen en letsel veroorzaken.

Zet voor alle werkzaamheden de sleutelschakelaar van het apparaat op '0' en trek de sleutel eruit.

Trek de netstekker van de oplader eruit.

- Het vuilwater en vuilwater aftappen en afvoeren.

Veiligheidsinspectie/onderhoudscontract

Met uw dealer kunt u een regelmatige veiligheidsinspectie vastleggen of een onderhoudscontract afsluiten. Vraag hierover advies.

Onderhoudsintervallen

Na elk gebruik

LET OP

Beschadigingsgevaar!

Gevaar voor beschadiging van het apparaat door onjuiste reiniging.

Spuit het apparaat niet af met water en gebruik geen agressieve schoonmaakmiddelen.

Voor de gedetailleerde beschrijving van de afzonderlijke onderhoudswerkzaamheden zie hoofdstuk *Onderhoudswerkzaamheden*.

- Het vuilwater aftappen.
- Het vuilwaterreservoir met helder water schoonspoelen.
- Het apparaat van buiten met een vochtige, in mild zeepsop gedrenkte doek reinigen.
- De pluizenzeef controleren, indien nodig reinigen.
- De grofvuilzeef reinigen.
- De grofvuilzeef reinigen.
- **Alleen BR-variant:** Het reservoir voor grof vuil eruit nemen en leegmaken.
- **Alleen BR-variant:** Waterverdeelkanaal reinigen.
- De zuiglippen reinigen, op slijtage controleren, indien nodig hoogte bijstellen of geheel vervangen.
- De schijfborstel op slijtage controleren, indien nodig vervangen.
- De accu laden.
 - Als de laadtoestand onder 50% is, de accu volledig en zonder onderbrekingen opladen.
 - Als de ladingstoestand boven 50% is, de accu alleen opladen, als u bij het volgende gebruik de volledige bedrijfsduur nodig hebt.

Wekelijks

- Bij regelmatig gebruik de accu minstens een keer per week volledig en zonder onderbreking opladen.

Eens per maand

Voor de gedetailleerde beschrijving van de afzonderlijke onderhoudswerkzaamheden zie hoofdstuk *Onderhoudswerkzaamheden*.

1. Het verswatertank legen en de afzettingen schoonspoelen.
2. Het filter verswater reinigen.
3. De vlotter en de pluizenzeef reinigen.
4. De accupool op oxidatie controleren, indien nodig afborstelen. Op vastheid van de verbindingskabels letten.
5. De afdichtingen tussen het vuilwaterreservoir en de deksel reinigen en op dichtheid controleren, indien nodig vervangen.

- Bij niet-onderhoudsvrije accu's de zuurdichtheid van de cellen controleren.
- Bij een langere stilstandtijd het apparaat met volledig opgeladen accu's afzetten. De accu minstens maandelijks volledig opladen.

Jaarlijks

- De voorgeschreven inspectie door de klantenservice laten uitvoeren.

Onderhoudswerkzaamheden

Zuiglippen omkeren of vervangen

Als de zuiglippen tot de slijtagemarkering zijn versleten, moeten ze worden omgekeerd of vervangen.

Afbeelding R

- Slijtagemarkering
- Zuiglip

- De zuigbalk verwijderen.
- De stergreep eruit schroeven.

Afbeelding S

- De kunststof delen eraf trekken.
- De zuiglippen eraf trekken.
- De gebruikte of nieuwe zuiglippen erin schuiven.
- De kunststof delen erop schuiven.
- De stergreep erin schroeven en vastdraaien.

Filter verswater reinigen

- Het verswater aftappen (zie hoofdstuk *Verswater aftappen*).
- De afsluiting van het verswatertank losschroeven.

Afbeelding U

- Afsluiting verswaterreservoir
 - Filter verswater
 - Het filter verswater eruit trekken en met schoon water schoonspoelen.
 - Het filter verswater plaatsen.
 - De afsluiting van het verswaterreservoir aanbrengen.
- Opmerking:** Zorg ervoor dat de slangaansluiting in de afsluiting verswaterreservoir na het vastschroeven op het diepste punt ligt.

Grofvuilfilter reinigen

- De deksel van het vuilwaterreservoir openen.

Afbeelding T

- Grofvuilzeef
- De grofvuilzeef er omhoog aftrekken.
- De grofvuilzeef onder stromend water schoonspoelen.
- De grofvuilzeef in het vuilwaterreservoir plaatsen.

Vlotter en pluizenzeef reinigen

- De deksel van het vuilwaterreservoir openen.

Afbeelding V

- Grendelhaak
- Vlotter
- Pluizenzeef
- Vlotterbehuizing
- De grendelhaak losmaken.
- De vlotterbehuizing er omlaag aftrekken.
- De vlotter uit de vlotterbehuizing nemen en reinigen.
- Pluizenzeef verwijderen en reinigen.
- Alle delen in omgekeerde volgorde monteren.

Schijfborstels vervangen

- De reinigingskop optillen.
- Het pedaal borstelwissel over de weerstand heen omlaag drukken.

Afbeelding W

- Pedaal borstelwissel
- De 1e schijfborstel er zijdelings onder de reinigingskop uittrekken.
- De nieuwe schijfborstel onder de reinigingskop houden, omhoog drukken en vergrendelen.
- De procedure de 2e schijfborstel herhalen.

Borstelwalsen vervangen

- De reinigingskop optillen.
- De greep voor de borstelwissel eruit trekken.

Afbeelding Y

- Greep borstelwissel
- Lagerdeksel met afstrijkclip
- Borstelwals
- Het lagerdeksel met afstrijkclip verwijderen.
- De borstelwals eruit trekken.
- De nieuwe borstelwals inzetten en op de meenemer centreren.
- Het lagerdeksel met afstrijkclip aanbrengen.

Instructie

Zorg ervoor dat de borstelwals op de opnamedoorn zit en niet eronder.

- De greep voor de borstelwissel naar boven zwenken en vastklikken.
- De bewerking aan de tegenoverliggende zijde herhalen.

Waterverdeelsstrip reinigen

Afbeelding X

- Waterverdeelsstrip
- Ontgrendeling
- De ontgrendeling indrukken en in de richting van de pijl vasthouden.
- De waterverdeelsstrip naar voren zwenken
- De waterverdeelsstrip in de lengterichting naar buiten trekken.
- Waterverdeelsstrip reinigen
- De waterverdeelsstrip terug in de reinigingskop plaatsen en de vergrendeling vastzetten.

Hulp bij storingen

⚠ GEVAAR

Gevaar voor letsel!

Het apparaat kan onverwacht gaan bewegen en letsel veroorzaken.

Zet voor alle werkzaamheden de sleutelschakelaar van het apparaat op '0' en trek de sleutel eruit.

Trek de netstekker van de oplader eruit.

- Het vuilwater en vuilwater aftappen en afvoeren.
- Bij storingen die met deze tabel niet kunnen worden verholpen de klantenservice raadplegen.

Storing	Oplossing
Het apparaat kan niet gestart worden	<ol style="list-style-type: none"> 1. De sleutelschakelaar op "1" zetten. 2. De noodstop-toets op het bedieningsveld ontgrendelen door eraan te draaien. (Opmerking: niet alle versies van de apparaten zijn uitgerust met een noodstop-toets) 3. De veiligheidsschakelaar bedienen. 4. De batterijstekker erin steken. 5. De batterijen controleren, eventueel opladen. 6. Controleren of de batterijpolen zijn aangesloten.
De waterhoeveelheid is onvoldoende	<ol style="list-style-type: none"> 1. De vulstand van het verswater controleren, eventueel de tank vullen. 2. De waterhoeveelheid met de regelknop waterhoeveelheid verhogen. 3. De waterverdeelstrip van de reinigingskop aftrekken en het waterkanaal reinigen (alleen BR-variant). 4. Het filter verswater reinigen. 5. De slangen op verstopping controleren, eventueel reinigen.
Het zuigvermogen is te gering	<ol style="list-style-type: none"> 1. Het apparaat afzetten en het vuilwater aftappen. 2. De afdichtingen tussen het vuilwaterreservoir en de deksel reinigen en op dichtheid controleren, eventueel vervangen. 3. Controleer of de zuigslang correct met het vuilwaterreservoir is verbonden. 4. De pluizenzeef op vervuiling controleren, eventueel reinigen. 5. De zuiglippen van de zuigbalk reinigen, eventueel omkeren of vervangen. 6. Controleren of de deksel van de vuilwater-aftapslang is gesloten. 7. De instelling van de zuigbalk controleren. 8. De zuigslang op verstopping controleren eventueel reinigen. Bij het opnieuw plaatsen van de aanzuigslang moet de witte markering van de slang tegen de houdklem liggen. 9. De aanzuigslang op dichtheid controleren, eventueel reinigen.
Het reinigingsresultaat is onvoldoende	<ol style="list-style-type: none"> 1. De snelheid reduceren. 2. De borstels op slijtage controleren, eventueel vervangen. 3. Het borsteltype en het reinigingsmiddel op geschiktheid controleren.
De zuigturbine loopt met hoger toerental	<ol style="list-style-type: none"> 1. Het vuilwater aftappen. 2. De vlotter reinigen. 3. De pluizenzeef controleren, eventueel reinigen. 4. De zuigslang op verstopping controleren eventueel reinigen. 5. De zuigbalk op verstopping controleren, eventueel verstopping verhelpen
De borstel draait niet	<ol style="list-style-type: none"> 1. Controleren of een vreemd voorwerp de borstel blokkeert, eventueel het voorwerp verwijderen.
Het apparaat vibreert bij het reinigen	<ol style="list-style-type: none"> 1. Een zachtere borstel gebruiken.

Toebehoren BD-variant

Aanduiding	BD 70/75 onderdeelnr.	BD 80/100 onderdeelnr.	Beschrijving
Schijfborstel, wit (zeer zacht)	4905-011,0	4905-030,0	Voor de reiniging van gering vervuilde of ongevoelige bodems
Schijfborstel, natuur (zacht)	4905-012,0	4905-031,0	Van natuurvezels voor cleanen en polijsten
Schijfborstel, rood (gemiddeld, standaard)	4905-010,0	4.905-000.0	Voor het gebruik bij alle gebruikelijke reinigingstaken
Schijfborstel, zwart (hard)	4905-013,0	4905-032,0	Voor sterke vervuiling en voor een basisreiniging, alleen voor ongevoelige oppervlakken
Pad-rijshotel	4762-590,0	4762-447,0	Voor de reiniging met pads, met snelwisselkoppeling en centerlock
Pad, wit	–	6.371-331.0	Voor het polijsten van bodems
Pad, rood (gemiddeld zacht)	6369-003,0	6371-147,0	Voor de reiniging en het cleanen van alle bodems
Pad, groen (gemiddeld hard)	6369-002,0	6371-148,0	Voor de reiniging van sterk vervuilde bodems en voor de basisreiniging
Pad, zwart (hard)	6369-001,0	6371-169,0	Bij hardnekkige vervuiling en voor de basisreiniging
Pad, bruin (SPP)	2639-290,0	2639-288,0	Voor de verzorgingsfilm van harde en elastieke oppervlaktes

Toebehoren BR-variant

Aanduiding	BR 75/75 onderdeelnr.	BR 85/100 onderdeelnr.	Beschrijving
Borstelwals, wit	6907-771,0	6907-772,0	Voor het polijsten en de onderhoudsreiniging van gevoelige vloeren.
Borstelwals, rood	4035-605,0	4.035-606-0	Voor de onderhoudsreiniging van zelfs sterk vervuilde vloeren.
Borstelwals, oranje	6907-730,0	6907-734,0	Voor het schrobben van vloeren met structuur (veiligheidstegels enz.).
Borstelwals, groen	6907-732,0	6907-735,0	Voor de basisreiniging van sterk vervuilde vloeren en voor het deco- cateren (bijv. was, acryl)
Borstelwals, zwart	6907-732,0	6907-736,0	
Walspad-as	4762-627,0	4762-628,0	Voor het plaatsen van walspads.
Microvezelwals	4114-007,0	4114-008,0	Voor de onderhoudsreiniging van gladde vloeren.

Toebehoren BD- en BR-varianten

Aanduiding	BD 70/75 W Classic Bp Retail Onderdeelnr.	BD 70/75 + BR 75/75 onderdeelnr.	BD 80/100 + BR 85/100 onderdeelnr.	Beschrijving
Zuigbalk, 950 mm, gebogen	4.777-111.0	–	–	Voor smalle doorgangen
Zuigbalk, 1030 mm, gebogen	–	4.777-108.0	–	Standaard
Zuigbalk, 1160 mm, gebogen	–	–	4.777-102.0	Standaard
Set zuigstrips, natuurlijk rubber	4.037-174.0	4.037-144.0	4.037-138.0	Standaard
Set zuigstrips, PU	4.037-173.0	4.037-145.0	4.037-140.0	Oliebestendig
Set zuigstrips, Linatex-rubber	4.037-175.0	4.181-011.0	4.181-006.0	Scheurbestendig

Technische gegevens

		BD 70/75 W Classic Bp	BR 75/75 W Classic Bp	BD 80/100 W Classic Bp	BR 85/100 W Classic Bp
Gegevens capaciteit apparaat					
Nominale spanning	V	24	24	24	24
Accucapaciteit	Ah (5 h)	115 / 170 / 180	170 / 180	170 / 180 / 240 / 285	170 / 180 / 240 / 285
Gemiddelde netbelasting	W	1270	800	1320	1150
Vermogen rijmotor	W	250	250	300	300
Vermogen zuigturbine	W	500	500	500	500
Vermogen borstelaandrijving	W	2 x 500	2 x 600	2 x 500	2 x 750
Theoretische oppervlaktecapaciteit	m ² /h	3500	3.750	4000	4.250
Volume verswaterreservoir	l	75	75	100	100
Volume vuilwaterreservoir	l	75	75	100	100
Watertemperatuur max.	°C	50	50	50	50
Waterdruk max.	bar	0,06	0,06	0,06	0,06
Breedte draaicirkel	mm	1550	1550	1650	1650
Stijging werkbereik max.	%	2	2	2	2
Zuigen					
Zuigvermogen, luchthoeveelheid	l/s	24	24	24	24
Zuigvermogen, onderdruk	kPa (mbar)	16 (160)	16 (160)	16 (160)	16 (160)
Reinigingsborstel					
Werkbreedte	mm	700	750	800	850
Borsteldoorsnede	mm	356	105	410	105
Borsteltoerental	1/min	140	1200	140	1200
Borstelaanpersdruk	N	300 / 500	400	400 / 680	400
Borstellengte	mm		700		800
Afmetingen en gewichten					
Toegestaan totaal gewicht	kg	325	330	435	440
Leeggewicht (transportgewicht)	kg	251	225	325	340
Afmetingen accuvak	mm	575 x 380	575 x 380	622 x 384	622 x 384
Berekende waarden conform EN 60335-2-72					
Totale vibratiewaarde	m/s ²	<2,5	<2,5	<2,5	<2,5
Onzekerheid K	dB(A)	0,2	0,2	0,2	0,2
Geluidsdrumniveau L _{pA}	dB(A)	65	65	65	65
Onzekerheid K _{pA}	dB(A)	2	2	2	2
Geluidsvermogensniveau L _{WA} + onzekerheid K _{WA}	dB(A)	81	81	81	81

Technische wijzigingen voorbehouden.

EU-conformiteitsverklaring

Hiermee verklaren wij dat de hierna vermelde machine op basis van het ontwerp en type en in de door ons op de markt gebrachte uitvoering voldoet aan de relevante veiligheids- en gezondheidsvereisten van de EU-richtlijnen. Bij een niet door ons goedgekeurde wijziging van de machine verliest deze verklaring zijn geldigheid.

Product: bodemreiniger

Type: 1.127-xxx, 1.515-xxx

Relevante EU-richtlijnen

2006/42/EG (+2009/127/EG)

2014/30/EU

2014/53/EU (TCU)

Toegepaste geharmoniseerde normen

EN 60335-1

EN 60335-2-72

EN 55012: 2007 + A1: 2009

EN 61000-6-2: 2005

EN 62233: 2008

TCU

EN 301 511 V12.5.1

EN 300 440 V2.1.1

EN 300 328 V2.2.2

EN 300 330 V2.1.1

Toegepaste nationale normen

-

De ondergetekenden handelen in opdracht en met volmacht van de directie.



H. Jenner

Chairman of the Board of Management



S. Reiser

Director Regulatory Affairs & Certification

Gevolmachtigde voor de documentatie:

S. Reiser

Alfred Kärcher SE & Co. KG

Alfred-Kärcher-Str. 28 - 40

71364 Winnenden (Germany)

Tel.: +49 7195 14-0

Fax: +49 7195 14-2212

Winnenden, 2021/02/01

İçindekiler

Genel uyarılar	71
Fonksiyon.....	71
Amaca uygun kullanım.....	71
Çevre koruma	71
Garanti	72
Aksesuarlar ve yedek parçalar.....	72
Teslimatın içeriği	72
Güvenlik bilgileri.....	72
Cihaz açıklaması.....	72
Montaj	73
İşletime alma.....	74
İşletim.....	75
Taşıma	76
Depolama.....	76
Koruma ve bakım.....	76
Arıza durumunda yardım	77
BD varyantı aksesuarları.....	78
BR varyantı aksesuarları.....	78
BD ve BR varyantları aksesuarları.....	78
Teknik bilgiler	79
AB Uygunluk Beyanı	79

Genel uyarılar



Cihazı ilk defa kullanmadan önce orijinal işletim kılavuzunu ve ekli güvenlik bilgilerini okuyun. Bu bilgilere göre hareket edin.

Her iki kılavuzu daha sonra kullanmak için ve sizden sonraki kullanıcı için saklayın.

Fonksiyon

Bu vakumlu temizleme makinesi, düz zeminlerin ıslak temizliği için kullanılır.

Cihaz, su ve temizleme maddesi miktarı ayarlanarak ilgili temizlik görevine uygun şekilde uyarlanabilir. Temizleme maddesi dozağı, depoya eklenerek ayarlanır.

Temiz ve kirli su deposunun çalışma genişliği ve kapasitesi (bkz. Bölüm " *Teknik bilgiler* ") uzun bir kullanım süresinde etkili bir temizliği mümkün kılar.

Cihazda bir cer motoru bulunmaktadır.

Not

İlgili temizleme görevine bağlı olarak cihaz çeşitli aksesuarlarla donatılabilir. Kataloğumuza bakın veya www.kaercher.com adresinden bizi ziyaret edin.

Amaca uygun kullanım

Bu cihaz, ticari ve endüstriyel kullanıma uygundur; örn. oteller, okullar, hastaneler, fabrikalar, dükkanlar, bürolar ve kiralama dükkanları. Bu cihazı yalnızca bu kullanım kılavuzundaki bilgiler doğrultusunda kullanın.

- Cihaz yalnızca neme ve cilaya dayanıklı pürüzsüz zeminleri temizlemek için kullanılmalıdır.
- Cihaz donmuş zeminlerin temizliği için uygun değildir (örneğin soğuk hava depolarında).
- Cihaz, patlama tehlikesi olan ortamlarda kullanıma uygun değildir.
- Cihaz, maksimum eğimli yüzeylerde çalışması için onaylanmıştır (bkz. Bölüm *Teknik bilgiler*).

Çevre koruma



Paketleme malzemeleri geri dönüştürülebilir. Lütfen ambalajları çevreye zarar vermeden bertaraf edin.



Elektrikli ve elektronik cihazlar, değerli ve geri dönüştürülebilir malzemelerin yanı sıra yanlış kullanılması veya yanlış bertaraf edilmesi durumunda insan sağlığı ve çevre için potansiyel tehlike teşkil edebilecek piller, aküler veya yağlar içerebilir. Ancak cihazın usulüne uygun şekilde çalıştırılması için bu parçalar gereklidir. Bu simge ile işaretlenen cihazlar evsel çöp ile birlikte bertaraf edilmemelidir.

İçerik maddelerine yönelik uyarılar (REACH)

İçerik maddelerine yönelik güncel bilgiler için bkz.: www.kaercher.de/REACH

Garanti

Her ülkede yetkili distribütörümüz tarafından verilmiş garanti şartları geçerlidir. Garanti süresi içerisinde cihazınızda oluşabilecek hasarları, üretim veya malzeme hatasından kaynaklanıyorsa ücretsiz olarak gideriyoruz. Garanti durumunda satış fişi ile satıcınıza veya size en yakın yetkili servise başvurun. (Adres için Bkz. Arka sayfa)

Aksesuarlar ve yedek parçalar

Sadece orijinal aksesuarlar ve orijinal yedek parçalar kullanın. Bu parçalar cihazın güvenli ve arızasız çalışmasını sağlar. Aksesuar ve yedek parçalara ilişkin bilgiler için adres: www.kaercher.com.

Teslimatın içeriği

Ambalaj açıldığında içindeki parçalarda eksiklik olup olmadığını kontrol edin. Aksesuarların eksik olması durumunda ya da nakliye hasarlarında yetkili satıcınızı bilgilendirin.

Güvenlik bilgileri

Cihazı ilk defa kullanmadan önce, bu kullanım kılavuzunu ve fırçalı temizlik cihazları ve vakumla çekme cihazları No. 5.956-251.0 ile birlikte verilen emniyet uyarılarını okuyun ve bu uyarılara uyun. Cihaz, sınırlı eğimli yüzeylerde çalışması için onaylanmıştır (bkz. Bölüm *Teknik bilgiler*).

⚠ UYARI

Yaralanma tehlikesi!

Cihaz eğimli yüzeylerde devrilebilir.

Cihazı eğimli yüzeylerde çalıştırmayın.

Cihaz sadece başlık ve tüm kapaklar kapalıyken çalıştırılabilir.

Güvenlik düzenekleri

⚠ TEDBİR

Güvenlik düzenekleri eksik veya kusurlu!

Emniyet düzenleri sizin emniyetiniz içindir.

Güvenlik düzeneklerini bozmayın, çıkarmayın veya devre dışı bırakmayın.

Güvenlik şalteri

Güvenlik şalteri bırakıldığında cihaz kapanır.

Anahtarlı şalter

Anahtarlı şalter çekildiğinde cihaz, yetkisiz kullanımlara karşı emniyete alınır.

Cihaz açıklaması

Ön tarafa genel bakış

Şekil A

- 1 İtme dirseği
- 2 Güvenlik şalteri
- 3 Kirli su deposu kapağı
- 4 Ev tabanı için destek rayı
- 5 Kirli su deposu
- 6 **Akü
- 7 Temiz su filtresi
- 8 Temiz su deposu kapağı
- 9 Fırça değiştirme pedali
- 10 Disk fırça
- 11 Temiz su deposu
- 12 Hortum tutucusu
- 13 Temiz su deposu dolm ağız

** Teslimat kapsamında değildir

Arka tarafa genel bakış

Şekil B

- 1 Dozaj tertibatlı kirli su tahliye hortumu
- 2 Temizleme başlığı
- 3 Fırça değiştirme pedali
- 4 Vakum hortumu
- 5 Vakum barası eğim ayarı
- 6 Emme barasının sabitlenmesi için kelebek somun

İkaz edici semboller

Akülerle çalışırken aşağıdaki ikaz sembollerini dikkate alın:

	Akü kullanım kılavuzunda ve akünün üzerinde yer alan uyarıları ve bu kullanım kılavuzundaki uyarıları dikkate alın.
	Göz koruyucu ekipman kullanın.
	Çocukları asitten ve aküden uzak tutun.
	Patlama tehlikesi
	Yangın, kıvılcım, açık ışık ve sigara içmek yasaktır.
	Kimyasal yanık tehlikesi
	İlk yardım.
	Uyarı
	Tasfiye
	Aküyü çöp bidonuna atmayın.

- 7 Emme barası yükseklik ayarı
- 8 Vakum barası
- 9 Temiz su dolm göstergesi
Temiz su tahliye hortumu
- 10 Temizleme kafası pedali
- 11 Su miktarı ayar düğmesi
- 12 Vakum barası kolu
- 13 Akü soketi
- 14 Anahtarlı şalter
- 15 Ekran
- 16 Çalışma hızı ayar düğmesi
- 17 Sürüş yönü şalteri

R başlığına genel bakış

Şekil D

- 1 R başlığı
- 2 Saptırıcı rulo
- 3 Su dağıtım ünitesi
- 4 Yan etek
- 5 Kir deposu

Kirli su deposuna genel bakış

Şekil E

- 1 İri kir süzgeci
- 2 Toz süzgeci
- 3 Şamandıra

Tip levhası

Şekil C

① Tip levhası

Renk kodlaması

- Temizleme süreci için kumanda elemanları sarı renklidir.
- Bakım ve servis için kumanda elemanları açık gri renklidir.

Cihazdaki simgeler

	Temiz su deposu tahliye deliği
	Kirli su deposu tahliye deliği
	Temizleme kafasının artan temas basıncı
	Akü girişi
	Temiz su deposu doluluk seviyesini (% 50)
	Şarj cihazı soketini buraya takın
	Bağlama noktası
	*Paspas tutucu
	DIKKAT Yanlış soket yeri Zarar görme tehlikesi Şarj cihazı soketini buraya TAKMAYIN
	Temizleme kafasının normal temas basıncı
	Temizleme kafası kaldırıldı
	Temizleme kafasını kaldırma/indirme pedali
	Fırça değişim pedali

* isteğe bağlı

Montaj

Boşaltma

1. Kartonu çıkarın.
2. Gergi bantlarını çıkarın.
3. Palettteki civatalarla sabitlenmiş tahta blokları sökün.
4. Karton ambalajın 3 üst sertleştirme tahtasını ve paletin üzerine çaprazlama vidalanmış emniyet tahtası ile birlikte paletin önüne bir rampa yerleştirin ve sunta vidalar ile sabitleyin.

Şekil F

Şekil G

- ① Emniyet tahtası
- ② Kenar kereste
- ③ Sertleştirme tahtası
5. Paletten sökülmüş olan kenar keresteyi destek için rampanın altına ittirin ve sabitleyin.
6. Temizleme kafası pedalını aşağı doğru bastırın ve sağdaki yerine oturtun.
7. **Yalnızca BD 80/100 ve BR 85/100 için:** Fren kolunu aşağı doğru bastırın.

Şekil H

- ① Fren kolu

Not

BR 75/75 ve BD 70/75'te fren mevcut değil. Bu cihazda frenin çözümlenmesi gerekmez.

8. Cihazı paletten geriye doğru çekin.

9. **Yalnızca BD 80/100 ve BR 85/100 için:** Fren kolunu yukarı doğru bastırın.

Vakum barasının monte edilmesi

1. Vakum barasını vakum barası askısına yerleştirin.

Şekil J

2. Kelebek somunları sıkın.
3. Emme hortumunu takın.

Akü

Önerilen akü setleri BD 70/75 ve BR 75/75

Açıklama	Sipariş No.	Hacim (m ³)*	Hava akımı (m ³ /saat)**
Yalnızca BD 70/75 W 115 Ah - bakım gerektirmez	2.815-091.0 ¹⁾	1,98	0,792
170 Ah - bakım gerektirmez	2.815-092.0 ²⁾	2,31	0,924
180 Ah - bakım gerektirmez	2.815-101.0 ³⁾	4,785	1,914

* Akü şarj odasının minimum hacmi

** Akü şarj odası ve çevre arasındaki minimum hava akışı
İlk kurulumda ilave olarak akü montaj seti gerekir:

- 1 2638-198,0
- 2 2638-162,0
- 3 2638-106,0

Önerilen akü setleri BD 80/100 ve BR 85/100

Açıklama	Sipariş No.	Hacim (m ³)*	Hava akımı (m ³ /saat)**
170 Ah - bakım gerektirmez	2.815-092.0 ¹⁾	2,31	0,924
180 Ah - bakım gerektirmez	2.815-101.0 ²⁾	4,785	1,914
240 Ah - bakım gerektirmez	2.815-102.0 ²⁾	6,27	2,508
285 Ah - bakım gerektirmez	2.815-095.0 ³⁾	11,88	4,752

* Akü şarj odasının minimum hacmi

** Akü şarj odası ve çevre arasındaki minimum hava akışı
İlk kurulumda ilave olarak akü montaj seti gerekir:

- 1 2638-162,0
- 2 2638-106,0
- 3 2638-197,0

Bakım gerektirmeyen aküler (ıslak aküler)

⚠ TEHLİKE

Asit çıkışı nedeniyle kimyasal yanık tehlikesi!

Aküye yalnızca boşaldığında su doldurun.

Akü asidiyle çalışırken koruyucu gözlük takın ve cildinize veya giysilerinize sıçrayan asidi hemen suyla yıkayın.

DIKKAT

Akülerde hasar tehlikesi!

Katkı maddeli su kullanılması, akünün garantisini geçersiz kılar. Aküleri doldurmak için sadece distile veya demineralize su kullanın (EN 50272-T3).

Herhangi bir yabancı katkı maddesi veya geliştirici madde kullanmayın.

1. Şarj işlemi bitmeden bir saat önce distile su ekleyin. Bunu yaparken, akünün etiketine göre doğru asit seviyesine dikkat edin.

Şarj işleminin sonunda tüm hücrelerin gazlanması gerekir.

Bakım gerektirmeyen aküler (AGM ve jel aküler)

DIKKAT

AGM ve jel aküler nedeniyle hasar tehlikesi!

Akü gövdesinin açılması ya da delinmesi sonucu AGM veya jel akü hasar görür ve değiştirilmesi gerekir.

Akü gövdesini açmayın ve gövdeyi delmeyin.

Aşırı basınç valfini kapatmayın ve değiştirmeyin.

1. AGM ve jel aküleri yalnızca verilen şarj cihazlarıyla şarj edin, bkz. Bölüm: Aküyü şarj etme.

Aküleri yerleştirme ve bağlama

△ UYARI

Cihazın devrilmesi nedeniyle yaralanma tehlikesi!

Aküleri sökerken ve takarken cihaz devrilebilir.

Aküleri sökerken ve takarken cihazın sağlam durduğundan emin olun.

DIKKAT

Kontrol elektroniğinin hasar görme tehlikesi!

Akünün yanlış kutba bağlanması, kontrol elektroniğine hasar verebilir.

Aküyü bağlarken doğru kutuplara dikkat edin.

△ UYARI

Derin deşarj olmuş akülerden kaynaklanan yangın veya patlama nedeniyle hayati tehlike!

Derin deşarj olmuş akülerin yanlış şarj edilmesi yangına neden olabilir.

Akü derin deşarj olmuşsa cihazı çalıştırmayın.

Sistemi çalıştırmadan önce akünün şarjlı olduğundan emin olun.

1. Kirli suyu boşaltın.
2. Kirli su deposunu yukarı doğru çevirin.
3. Aküleri gösterildiği şekilde cihaz içerisine yerleştirin. **Önemli:** Aküleri sonuna arkaya kadar itin!

BD 80/100 ve BR 85/100

Şekil K

- 170 Ah, 2.815-092.0
- 180 Ah, 2.815-101.0
- 240 Ah, 2.815-105.0
- 285 Ah, 2.815-095.0

① Ara parça

Şekil L

BD 70/75 ve BR 75/75

- 115 Ah, 2.815-091.0
- 170 Ah, 2.815-092.0
- 180 Ah, 2.815-101.0

① Ara parça

② Akü yuvası

③ İlave ağırlıklar

4. Sağdaki akü ile temiz su deposu arasına ara parça yerleştirin, a **115 Ah akü setinde:** 1 adet uzunlamasına, düz. b **115 Ah haricindeki akü setinde:** 2 adet uzunlamasına, yüksek kenarlar birbirine bakacak şekilde.
5. **115 Ah akü seri bulunan BD 70/75'te:** 4 adet ilave ağırlık yerleştirin.
6. Akü sabitlemesini takın, bunun için a **BD 70/75'de:** 2 akü yuvasını takın ve **115 Ah'de:** Sol ve orta vida deliklerini vidalayın. **BR 75/75 ve BD 70/75'te:** **170 Ah / 180 Ah:** Sağ ve orta vida deliklerini vidalayın. b **BD 80/100 ve BR 85/100'de:** Akülerin öne kaymaması için ön aküler ile temiz su deposu arasına bir veya iki ara parçayı uzunlamasına düz veya dik olarak yerleştirin.
7. Kutupları akü montaj setindeki bağlantı kabloları ile bağlayın.
8. Bağlantı kablolarını sabit akü kutuplarına (+) ve (-) bağlayın.
9. Cihaz tarafındaki akü soketini akü tarafındaki akü soketine bağlayın.
10. Kirli su deposunu aşağı doğru çevirin.

Pillerin sökülmesi

△ UYARI

Cihazın devrilmesi nedeniyle yaralanma tehlikesi!

Aküleri sökerken ve takarken cihaz devrilebilir.

Aküleri sökerken ve takarken cihazın sağlam durduğundan emin olun.

1. Anahtarlı şalteri "0" konumuna getirin ve anahtarı çekin.
2. Akü soketini çekin.
3. Kirli suyu boşaltın.
4. Kirli su deposunu yukarı doğru çevirin.
5. Cihaz tarafındaki kabloyu akünün eksi kutbundan ayırın.
6. Kalan kabloları akülerden ayırın.
7. **BD 80/100'de:** Ön aküler ve temiz su deposu arasındaki ara parçayı/parçaları çıkarın.
8. **115 Ah akü setinde:** Ek ağırlıkları çıkarın.
9. Aküleri çıkarın.
10. Kullanılmış aküleri geçerli yönetmeliklere göre imha edin.

İşletime alma

Aküyü şarj etme

△ TEHLİKE

Şarj cihazı nedeniyle yaralanma tehlikesi!

Şarj cihazının yanlış kullanımı nedeniyle elektrik çarpması!

Cihazın tip etiketindeki şebeke gerilimine ve sigortaya dikkat edin.

Şarj cihazını yalnızca yeterli havalandırma olan kuru alanlarda kullanın.

DIKKAT

Akü nedeniyle patlama tehlikesi!

Şarj işlemi sırasında deponun altında gazlar birikir.

Bakım gerektirmeyen aküleri şarj etmeden önce kirli su deposunu yukarı çevirin.

DIKKAT

Uygun olmayan şarj cihazı nedeniyle hasar tehlikesi!

Şarj cihazını cihaz tarafındaki akü soketine bağlamayın.

Sadece dahili akü tipine uygun bir şarj cihazı kullanın.

Şarj cihazı üreticisinin kullanım kılavuzunu okuyun ve güvenlik uyarılarına özellikle dikkat edin.

Akü seti	Kapasite	Şarj aleti
2815-091,0	115 Ah	6654-367,0
2815-092,0	170 Ah	6654-436,0
2815-101,0	180 Ah	6654-434,0
2815-105,0	240 Ah	6654-437,0
2815-095,0	285 Ah	6654-419,0

Şarj süresi ort. 10-15 saattir.

Şarj işlemi sırasında cihaz kullanılamaz.

Not

Cihazda derin deşarj koruması vardır, eğer kapasite bakımından izin verilen en düşük seviyeye ulaşırsa, fırçalı motor ve türbinler kapatılır.

1. Eğimden kaçınarak cihazı doğrudan şarj cihazına taşıyın.
2. Cihaz tarafındaki akü soketini çekin.

Şekil I

- ① Akü soketi, cihaz tarafı
- ② Akü soketi, akü tarafı
3. Akü tarafındaki akü soketini şarj cihazına bağlayın.
4. Şarj cihazının şebeke fişini prize takın.
5. Şarj işlemi şarj cihazı kılavuzundaki talimatlara uygun şekilde gerçekleştirin.
6. Cihaz tarafındaki akü soketini akü tarafındaki akü soketine bağlayın.

İşletim

DIKKAT

İşletim sırasında tehlike durumu

Yaralanma tehlikesi

Tehlike durumunda güvenlik şalterini serbest bırakın.

İşletme malzemesi doldurma

Temiz su doldurma

1. Temiz su deposunun kapağını açın.
2. Doldurma rakorunun alt kenarına kadar temiz su (maksimum 50 °C) doldurun.
Not: Temiz su hortumu, doldurma sırasında hortum tutucu ile kelepçelenebilir.
3. Temiz su deposunun kapağını kapatın.

Temizleme maddelerine ilişkin uyarılar

⚠ UYARI

Cihazda hasar riski!

Uygun olmayan temizlik maddelerinin kullanımı cihazda hasara neden olabilir.

Sadece önerilen temizleme maddeleri kullanın. Başka temizleme maddeleri kullanıldığında operatör, işletme güvenliği ve kaza tehlikesi açısından yüksek risk taşır.

Sadece solvent, hidroflorik ve hidroflorik asit içermeyen temizleme maddeleri kullanın.

Temizleme maddelerinin güvenlik uyarılarını dikkate alın.

Not

Güçlü köpük temizleme maddelerini kullanmayın.

Tavsiye edilen temizleme maddeleri

Kullanım	Temizleme maddesi
EU Ecolabel ile ekstra düşük köpüklü zemin bakımı temizleyicisi	CA 50 C
Yüksek dağılımlı evrensel temizleyici	RM 756
Zeminler ve yüzeyler için yoğun alkollü temizleyici. Granit gibi parlak sert taşlar için uygundur	RM 755
Hassas taş temizleyici, yüzey aktif madde içermez	RM 753
Linolyum için uygun evrensel kaplayıcı	RM 754
Asitli temel otomat temizleyici. Sıhhi alanlar ve inşaat sonrası temizlik için uygundur	RM 751
Endüstriyel bakım temizleyicisi	RM 69
Endüstriyel temel temizleyici ve alkali sıyırıcı	RM 752
Dezenfektan yüzey temizleyicisi	RM 732

Temizleme maddesi

1. Temizleme maddesini temiz su deposuna koyun.
Uyarı: Temiz su deposunun dolum ağız kapağı, temizleme maddesini ölçmek için kullanılabilir. İç tarafında bir ölçek bulunur.

Su miktarının ayarlanması

1. Su miktarını, zemin döşemesinin kirlenmesine göre ayar düşmesinden ayarlayın.

Not

İlk temizlik denemelerini az miktarda suyla gerçekleştirin. İstenen temizlik sonucuna ulaşıncaya kadar su miktarını adım adım arttırın.

Not

Temiz su deposu boş olduğunda temizleme kafası, sıvı beslemesi olmadan çalışmaya devam eder.

Vakum barasının ayarlanması

Eğimin ayarlanması

Vakum barasının emme dudaklarının tüm uzunluk boyunca zemine eşit bir şekilde bastırılacağı şekilde eğim ayarlanmalıdır.

1. Cıvatayı sökün.

Şekil N

- ① Cıvata
2. Vakum barasının eğimini ayarlayın.
3. Cıvatayı sıkın.

Yüksekliğin ayarlanması

Yükseklik ayarı, zeminle temas ettiğinde emme dudaklarının eğriliğini etkiler.

1. Cihazı kısa bir süre için ileri itin.
2. Emme dudaklarının eğriliğini aşağıdaki çizim ile karşılaştırın.

Şekil O

- ① Tutuculu ara silindir
- ② Pul
- ③ Cıvata
3. Cıvatayı döndürerek sökün.
4. Emme dudağının doğru şekilde bükülmesi için vakum barası ile ara silindir arasına çok sayıda pul yerleştirin.
5. Kalan pulları ara silindirin üzerine yerleştirin.
6. Cıvatayı takın ve sıkın.
7. İkinci ara silindirde işlemi tekrarlayın.
8. Cihazı kısa bir süre için ileri itin.
9. Emme dudaklarının bükülmesini, tüm uzunluk boyunca tekrar kontrol edin.
10. Gerekirse, ayar işlemini tekrarlayın.

Temizlik

Cihazın çalıştırılması

1. Anahtarlı şalteri "1" konumuna getirin.
Ekranla sırasıyla şunlar gösterilir:
 - Bir sonraki müşteri hizmetine kadar kalan süre
 - Yazılım sürümü, kumanda ünitesi
 - Akünün şarj durumu ve çalışma saati sayısı

Sürüş

Not

Temizlik esnasında sürüş yönü değiştirilebilir. Bu şekilde, seçilen bir yer birçok kez ileri ve geri hareket edilerek yoğun şekilde temizlenebilir.

1. Sürüş yönü şalterini "ileri" konumuna getirin.

Temizlik

Not

Emme sonucunu iyileştirmek için vakum barasının eğimi ve yüksekliği ayarlanabilir (bkz. Bölüm Vakum barasının ayarlanması).

Not

Kirli su deposu dolduğunda, şamandıra emme ağızını kapatır ve emme türbini artan bir hızda çalışır. Bu durumda vakum barasını kaldırın ve kirli su deposunu boşaltmak için sürün.

1. Çalışma hızı ayar düşmesini istediğiniz değere ayarlayın.
Hız, ayarlama sırasında ekranda gösterilir. Gösterge, azami hızın yüzdesidir.
2. Su miktarını ayar vanasından ayarlayın.
3. Vakum barası pedalını aşağı doğru bastırın.
Vakum barası indirilir.
Emme başlar.
4. Temizleme kafası pedalını aşağı doğru bastırın, yerinden çıkarın ve pedalın yukarı gitmesini sağlayın.
5. Güvenlik şalterini itme dirseğine çekin.
Temizleme kafası çalışır ve cihaz ayarlanan hızda hareket eder.

Fırça temas basıncının artırılması (yalnızca BD modeli)

1. Güvenlik şalterini serbest bırakın.
2. Temizleme kafası pedalını elle kaldırın ve sağdaki yerine oturtun.

İşletmenin tamamlanması

Temizliğin tamamlanması

1. Güvenlik şalterini serbest bırakın.
2. Temizleme kafası pedalını aşağı doğru bastırın ve sağdaki yerine oturtun.
3. Kısa bir süre devam edin.
Kalan su emilir.
4. Vakum barasını kaldırın.
Emme 10 saniye daha devam eder.
5. Anahtarlı şalteri "0" konumuna getirin.
6. Gerekliğinde aküyü şarj edin.

Kirli suyun boşaltılması

⚠ UYARI

Çevre kirliliği!

Atık suların yanlış bertaraf edilmesi nedeniyle çevre kirliliği. Atık suların arıtılmasına yönelik yerel yönetmelikleri dikkate alın.

1. Tahliye hortumunu tutucudan çıkarın ve uygun bir toplama tertibatı üzerinde indirin.

Şekil P

2. Dozaj tertibatını birbirine bastırın ve katlayın.
3. Dozaj tertibatının kapağını açın.
4. Kirli suyu boşaltın. Bastırarak veya katlayarak su miktarını ayarlayın.
5. Kirli su deposunu temiz suyla yıkayın.

Temiz suyu tahliye etme

1. Dolum göstergesinin hortumunu çekerek çıkarın ve aşağı çevirin.

Temiz suyu hızla tahliye etme

1. Temiz su deposunun kapağını sökün.
 2. Temiz suyu boşaltın.
 3. Temiz su deposu kapağını takın ve sıkıca vidalayın.
- Uyarı:** Sıkma işleminden sonra temiz su deposu kapağındaki hortum bağlantısının en düşük noktada olduğundan emin olun.

Taşıma

⚠ TEHLİKE

Eğimli yerlerde sürüş

Yaralanma tehlikesi

Cihazı sadece maksimum değere kadar olan eğimlerde yükleme ve indirme işlemleri için kullanın (bkz. Bölüm "Teknik veriler"). Yavaş sürün.

⚠ TEDBİR

Ağırlığın dikkate alınmaması

Yaralanma ve zarar görme tehlikesi

Taşıma sırasında cihazın ağırlığını dikkate alın.

Cihazı yalnızca başka bir kişinin desteği eşliğinde ya da sürüş tahrikini kullanarak yükleyin.

1. Temizleme kafası pedalını aşağı doğru bastırın ve sağdaki yerine oturtun.
2. Vakum barasını kaldırın.
3. Anahtarlı şalteri "1" konumuna getirin.
4. Sürüş yönünü sürüş yönü şalterinden seçin.
5. Güvenlik şalterini itme dirseğine çekin.
6. Cihazı taşıt içerisinde taşırken, geçerli direktifler uyarınca kayma ve devrilmeye karşı emniyete alın.

Şekil Q

7. Önce gerdirme kayışını kirli su deposunun altına takın.

Depolama

⚠ TEDBİR

Ağırlığın dikkate alınmaması

Yaralanma ve zarar görme tehlikesi mevcuttur

Depolama sırasında cihazın ağırlığına dikkat edin.

DIKKAT

Don

Donan su nedeniyle cihazın tahrip edilmesi

Cihazdaki suyu tamamen boşaltın.

Cihazı don olmayan bir yerde muhafaza edin.

- Bu cihaz sadece iç mekanlarda depolanmalıdır.
- Uzun süreli depolama işleminden önce aküleri tamamen şarj edin.
- Depolama sırasında aküleri en az ayda bir kez tamamen şarj edin.

Koruma ve bakım

⚠ TEHLİKE

Yaralanma tehlikesi!

Cihaz beklenmedik bir şekilde hareket etmeye başlayabilir ve yaralanmalara neden olabilir.

Cihazdaki bütün çalışmalardan önce anahtarlı şalteri "0" konumuna getirin ve anahtarı çekin.

Şarj cihazının şebeke fişini çekin.

- Kirli su ve temiz suyu tahliye edin ve bertaraf edin.

Emniyet muayenesi / bakım sözleşmesi

Bayiniz ile düzenli bir emniyet muayenesi kararlaştırabilirsiniz veya bir bakım sözleşmesi yapabilirsiniz. Lütfen danışmanlık hizmeti alın.

Bakım zaman aralıkları

Her işletimden sonra

DIKKAT

Hasar tehlikesi!

Usulüne uygun olmayan temizlik nedeniyle cihazda hasar riski. Cihaza su püskürtmeyin ve aşındırıcı temizlik maddeleri kullanmayın.

Her bir bakım çalışmasının ayrıntılı açıklaması için bkz. Bölüm *Bakım çalışmaları*.

- Kirli suyu boşaltın.
- Kirli su deposunu temiz suyla yıkayın.
- Cihazın dışını nemli, hafif deterjanlı suya batırılmış bir bezle temizleyin.
- Toz süzgecini kontrol edin, gerekirse temizleyin.
- İri kir süzgecini temizleyin.
- İri kir süzgecini temizleyin.
- **Yalnızca BR varyantı:** Kaba kir kabını çıkarın ve boşaltın.
- **Yalnızca BR varyantı:** Su dağıtım kanalını temizleyin.
- Emme dudaklarını temizleyin, aşınma olup olmadığını kontrol edin, gerekirse yüksekliği ayarlayın veya değiştirin.
- Disk fırçaları aşınma bakımından kontrol edin, gerekirse değiştirin.
- Aküyü şarj edin.
 - Şarj seviyesi % 50'nin altındaysa aküyü tamamen ve kesinlikle olarak şarj edin.
 - Şarj durumu % 50'nin üzerindeyse, yalnızca bir sonraki kullanimda tüm çalışma süresi gerekiyorsa şarj edin.

Haftalık

- Sık kullanım durumunda aküyü haftada en az bir kere tamamen ve kesinlikle olarak şarj edin.

Aylık

Her bir bakım çalışmasının ayrıntılı açıklaması için bkz. Bölüm *Bakım çalışmaları*.

1. Temiz su deposunu boşaltın ve tortuları temizleyin.
2. Temiz su filtresini temizleyin.
3. Şamandırayı ve toz süzgecini temizleyin.
4. Akü kutuplarında oksitlenme olup olmadığını kontrol edin, gerekirse fırçalayın. Bağlantı kablolarının sıkı oturmasına dikkat edin.
5. Kirli su deposu ve kapak arasındaki contaları temizleyin ve sızdırmazlığı kontrol edin, gerektiğinde değiştirin.
6. Bakım gerektirmeyen akülerde hücrelerin asit yoğunluğunu kontrol edin.
7. Cihaz uzun süre kullanılmıyacaksa aküyü tamamen şarj edip kaldırın. Aküyü en az ayda bir kez tam olarak şarj edin.

Yılda

- Öngörülen kontrolün müşteri hizmetleri tarafından yapılmasını sağlayın.

Bakım çalışmaları

Emme dudaklarını çevirme veya değiştirme

Aşınma işaretine kadar aşınan emme dudaklarının çevrilmesi veya değiştirilmesi gerekir.

Şekil R

- ① Aşınma işareti
- ② Emme dudağı

1. Vakum barasını çıkarın.
2. Yıldız kolları sökün.

Şekil S

3. Plastik parçaları çıkarın.
4. Emme dudaklarını çıkarın.
5. Çevrilen veya yeni emme dudaklarını içeri itin.
6. Plastik parçaları kaydırın.
7. Yıldız kolları vidalayın ve sıkın.

Temiz su filtresinin temizlenmesi

1. Temiz suyu tahliye edin (bkz. Bölüm *Temiz suyu tahliye etme*).
2. Temiz su deposunun kapağını sökün.

Şekil U

- ① Temiz su deposu kapağı
- ② Temiz su filtresi
3. Temiz su filtresini çıkarın ve berrak suyla yıkayın.
4. Temiz su filtresini takın.
5. Temiz su deposunun kapağını takın.

Uyarı: Sıkma işleminden sonra temiz su deposu kapağındaki hortum bağlantısının en düşük noktada olduğundan emin olun.

İri kir süzgecinin temizlenmesi

1. Kirli su deposunun kapağını açın.

Şekil T

- ① İri kir süzgeci
2. İri kir süzgecini yukarı çekin.
3. İri kir süzgecini akan suyun altında yıkayın.
4. İri kir süzgecini kirli su deposuna takın.

Şamandıranın ve toz süzgecinin temizlenmesi

1. Kirli su deposunun kapağını açın.

Şekil V

- ① Kilitlemeli kanca
- ② Şamandıra
- ③ Toz süzgeci
- ④ Şamandıra gövdesi

2. Kilitlemeli kancayı sökün.
3. Şamandıra gövdesini aşağı doğru çekip çıkarın.
4. Şamandırayı şamandıra gövdesinden çıkarın ve temizleyin.
5. Toz süzgecini çıkarın ve temizleyin.
6. Tüm parçaları ters sırada monte edin.

Disk fırçaların değiştirilmesi

1. Temizleme kafasını kaldırın.
2. Fırça değişim pedalını dirençten daha fazla aşağıya doğru bastırın.

Şekil W

- ① Fırça değişim pedalı
3. 1. disk fırçasını temizleme kafasının altındaki tarafa doğru çekin.
4. Yeni disk fırçasını temizleme kafasının altında tutun, yukarı doğru bastırın ve yerine oturtun.
5. Aynı işlemi 2. disk fırçası için de tekrarlayın.

Fırça merdanelerinin değiştirilmesi

1. Temizleme kafasını kaldırın.
2. Fırça değiştirme tutamağını çekerek çıkarın.

Şekil Y

- ① Fırça değiştirme tutamağı
- ② Sıyırma dudaklı yatak kapağı
- ③ Fırça merdanesi
3. Yatak kapağını sıyırma dudağı ile birlikte çıkarın.
4. Fırça merdanesini çekerek çıkarın.
5. Yeni fırça merdanesini takın ve taşıyıcının üzerinde ortalayın.
6. Yatak kapağını sıyırma dudağı ile birlikte yerleştirin.

Not

Fırça merdanesinin mandrelin üzerinde olduğundan ve altında olmadığından emin olun.

7. Fırça değiştirme tutamağını yukarı doğru döndürün ve yerine oturtun.
8. İşlemi karşı tarafta tekrarlayın.

Su dağıtım şeridinin temizlenmesi

Şekil X

- ① Su dağıtım ünitesi
- ② Kilit açma
1. Kilidi açmak için ok yönünde basılı tutun.
2. Su dağıtım şeridini öne döndürün.
3. Su dağıtım şeridini uzunlamasına dışarı çekin.
4. Su dağıtım şeridini temizleyin.
5. Su dağıtım şeridini temizleme başlığına yeniden takın ve kilidi kapatın.

Arıza durumunda yardım

⚠ TEHLİKE

Yaralanma tehlikesi!

Cihaz beklenmedik bir şekilde hareket etmeye başlayabilir ve yaralanmalara neden olabilir.

Cihazdaki bütün çalışmalardan önce anahtarlı şalteri "0" konumuna getirin ve anahtarı çekin.

Şarj cihazının şebeke fişini çekin.

- Kirli su ve temiz suyu tahliye edin ve bertaraf edin.
- Bu tablo yardımıyla giderilemeyen arızalar olması durumunda, müşteri hizmetlerini arayın.

Arıza	Hatanın giderilmesi
Cihaz çalışmıyor	<ol style="list-style-type: none">1. Anahtarlı şalteri "1" konumuna getirin.2. Kontrol panelindeki acil durdurma düğmesini çevirerek düğmenin kilidini açın. (Not: Acil durdurma düğmesi, tüm cihaz versiyonlarında bulunmaz.)3. Güvenlik şalterine basın.4. Akü soketini takın.5. Aküleri kontrol edin, gerektiğinde şarj edin.6. Akü kutbunun bağlı olup olmadığını kontrol edin.
Su miktarı yeterli değil	<ol style="list-style-type: none">1. Temiz su dolun seviyesini kontrol edin, gerekirse depoyu doldurun.2. Su miktarı ayar düğmesinden su miktarını arttırın.3. Temizleme başlığındaki su dağıtım şeridini çekip çıkarın ve su kanalını temizleyin (yalnızca BR modeli).4. Temiz su filtresini temizleyin.5. Hortumlarda tıkanma kontrolü yapın, gerekirse temizleyin.

Arıza	Hatanın giderilmesi
Emme gücü çok düşük	<ol style="list-style-type: none"> 1. Cihazı durdurun ve kirli suyu boşaltın. 2. Kirli su deposu ve kapak arasındaki contaları temizleyin ve sızdırmazlığı kontrol edin, gerektiğinde değiştirin. 3. Emme hortumunun kirli su deposuna doğru bağlanıp bağlanmadığını kontrol edin. 4. Toz süzgecini kirlenme bakımından kontrol edin, gerekirse temizleyin. 5. Vakum barasındaki emme dudaklarını temizleyin, gerekirse çevirin veya değiştirin. 6. Kirli su tahliye hortumundaki kapağın kapalı olup olmadığını kontrol edin. 7. Vakum barası ayarı kontrol edin. 8. Emme hortumunda tıkanma kontrolü yapın, gerekirse temizleyin. Emme hortumunu tekrar takarken, hortumun beyaz işareti tespit klipsine dayanmalıdır. 9. Emme hortumunda sızdırmazlık kontrolü yapın, gerekirse değiştirin.
Temizlik sonucu yetersiz	<ol style="list-style-type: none"> 1. Hızı azaltın. 2. Fırçaları aşınma bakımından kontrol edin, gerekirse değiştirin. 3. Fırça tipi ve temizlik maddesinin uygun olup olmadığını kontrol edin.
Emme türbini artan devir hızında çalışıyor	<ol style="list-style-type: none"> 1. Kirli suyu boşaltın. 2. Şamandırayı temizleyin. 3. Toz süzgecini kontrol edin, gerekirse temizleyin. 4. Emme hortumunda tıkanma kontrolü yapın, gerekirse temizleyin. 5. Vakum barasında tıkanma kontrolü yapın, gerekirse tıkanmayı giderin.
Fırça dönmüyor	<ol style="list-style-type: none"> 1. Yabancı bir cismin fırçayı engelleyip engellemediğini kontrol edin, gerekirse yabancı cismi çıkarın.
Cihaz temizlik sırasında titriyor	<ol style="list-style-type: none"> 1. Daha yumuşak bir fırça kullanın.

BD varyantı aksesuarları

Tanım	BD 70/75 parça No.	BD 80/100 parça No.	Açıklama
Diskli fırça, beyaz (çok yumuşak)	4905-011,0	4905-030,0	Az kirli veya hassas zeminleri temizlemek için
Diskli fırça, doğal (yumuşak)	4905-012,0	4905-031,0	Temizleme ve cilalama için doğal elyaftan üretilmiştir
Diskli fırça, kırmızı (orta, standart)	4905-010,0	4.905-000.0	Tüm genel temizlik görevlerinde kullanım
Diskli fırça, siyah (sert)	4905-013,0	4905-032,0	Ağır kirlenme ve temel temizlik için, sadece hassas olmayan kaplamalar için
Ped ray altlığı	4762-590,0	4762-447,0	Pedlerle temizlik için hızlı değiştirilebilir bağlantı ve merkezi kilit ile
Ped, beyaz	–	6371-331,0	Zeminlerin cilalanması için
Ped, kırmızı (orta yumuşak)	6369-003,0	6371-147,0	Tüm zeminlerin temizlenmesi için
Ped, yeşil (orta sert)	6369-002,0	6371-148,0	Çok kirli zeminlerin temizlenmesi ve temel temizlik için
Ped, siyah (sert)	6369-001,0	6371-169,0	İnatçı kirler ve temel temizlik için
Pad, kahverengi (SPP)	2639-290,0	2639-288,0	Sert ve elastik yüzeylerin bakım filmi onarımı için

BR varyantı aksesuarları

Tanım	BR 75/75 parça No.	BR 85/100 parça No.	Açıklama
Fırça merdanesi, beyaz	6907-771,0	6907-772,0	Hassas zeminlerin cilalanması ve yaşam alanı temizliği için.
Fırça merdanesi, kırmızı	4035-605,0	4.035-606-0	Çok kirli zeminlerin de yaşam alanı temizliği için.
Fırça merdanesi, turuncu	6907-730,0	6907-734,0	Yapı zeminlerini (güvenlik karoları, vb.) kazımak için.
Fırça merdanesi, yeşil	6907-732,0	6907-735,0	Çok kirli zeminlerin derinlemesine temizlenmesi ve sıyırılması için
Fırça merdanesi, siyah	6907-732,0	6907-736,0	(örn. mum, akrilatlar)
Ped silindiri mili	4762-627,0	4762-628,0	Silindir pedleri tutmak için.
Mikrofiber rulo	4114-007,0	4114-008,0	Düz zeminlerin yaşam alanı temizliği için.

BD ve BR varyantları aksesuarları

Tanım	BD 70/75 W Classic Bp Retail Parça no.	BD 70/75 + BR 75/75 parça No.	BD 80/100 + BR 85/100 parça No.	Açıklama
Vakum barası, 950 mm, kavisli	4.777-111.0	–	–	Geçiş genişliği darsa
Vakum barası, 1030 mm, kavisli	–	4.777-108.0	–	Standart
Vakum barası, 1160 mm, kavisli	–	–	4.777-102.0	Standart
Emme dudağı seti, doğal kauçuk	4.037-174.0	4.037-144.0	4.037-138.0	Standart
Vakum dudağı seti, PU	4.037-173.0	4.037-145.0	4.037-140.0	Yağ geçirmez
Vakum dudağı seti, Linatex	4.037-175.0	4.181-011.0	4.181-006.0	Yırtılmaya karşı dayanıklı

Teknik bilgiler

		BD 70/75 W Classic Bp	BR 75/75 W Classic Bp	BD 80/100 W Classic Bp	BR 85/100 W Classic Bp
Cihaz performans verileri					
Nominal voltaj	V	24	24	24	24
Akü kapasitesi	Ah (5 h)	115 / 170 / 180	170 / 180	170 / 180 / 240 / 285	170 / 180 / 240 / 285
Ortalama güç tüketimi	W	1270	800	1320	1150
Cer motoru gücü	W	250	250	300	300
Emiş türbini gücü	W	500	500	500	500
Fırçalı motor gücü	W	2 x 500	2 x 600	2 x 500	2 x 750
Teorik yüzey performansı	m ² /h	3500	3.750	4000	4.250
Temiz su deposu hacmi	l	75	75	100	100
Kirli su deposu hacmi	l	75	75	100	100
Maks. su sıcaklığı	°C	50	50	50	50
Maks. su basıncı	bar	0,06	0,06	0,06	0,06
Dönme genişliği	mm	1550	1550	1650	1650
Çalışma alanı maks. eğimi	%	2	2	2	2
Emme					
Emiş gücü, hava miktarı	l/s	24	24	24	24
Emiş gücü, vakum	kPa (mbar)	16 (160)	16 (160)	16 (160)	16 (160)
Temizleme fırçaları					
Çalışma genişliği	mm	700	750	800	850
Fırça çapı	mm	356	105	410	105
Fırça devri	1/min	140	1200	140	1200
Fırça yüzey basıncı	N	300 / 500	400	400 / 680	400
Fırça uzunluğu	mm		700		800
Boyutlar ve ağırlıklar					
İzin verilen toplam ağırlık	kg	325	330	435	440
Boş ağırlık (nakliye ağırlığı)	kg	251	225	325	340
Akü bölmesi ölçüleri	mm	575 x 380	575 x 380	622 x 384	622 x 384
EN 60335-2-72 uyarınca tespit edilen değerler					
Toplam titreşim değeri	m/s ²	<2,5	<2,5	<2,5	<2,5
Belirsizlik K	dB(A)	0,2	0,2	0,2	0,2
Ses basınç seviyesi L _{pA}	dB(A)	65	65	65	65
Belirsizlik K _{pA}	dB(A)	2	2	2	2
Ses gücü seviyesi L _{WA} + Belirsizlik K _{WA}	dB(A)	81	81	81	81

Teknik değişiklik hakkı saklıdır.

AB Uygunluk Beyanı

İşbu belgeyle, aşağıda adı geçen makinenin mevcut tasarımı yapı tarzı ve tarafımızdan piyasaya sürülen modeliyle AB direktifinin ilgili temel güvenlik ve sağlık yükümlülüklerine uygun olduğunu beyan ederiz. Bizim onayımız olmadan makinede yapılan bir değişiklik durumunda, bu açıklama geçerliliğini kaybeder.

Ürün: Zemin temizleyici
Tip: 1.127-xxx, 1.515-xxx

İlgili AB direktifleri

2006/42/AT (+2009/127/AT)
2014/30/AB
2014/53/EU (TCU)

Uygulanan uyumlaştırılmış normlar

EN 60335-1
EN 60335-2-72
EN 55012: 2007 + A1: 2009
EN 61000-6-2: 2005
EN 62233: 2008

TCU

EN 301 511 V12.5.1
EN 300 440 V2.1.1
EN 300 328 V2.2.2
EN 300 330 V2.1.1

Uygulanan ulusal normlar

-
Aşağıda imzası olan, yönetim kurulu adına ve yönetim yetkisine sahip olarak hareket eder.



H. Jenner

Chairman of the Board of Management



S. Reiser

Director Regulatory Affairs & Certification



Dokümantasyon yetkilisi:

S. Reiser
Alfred Kärcher SE & Co. KG
Alfred-Kärcher-Str. 28 - 40
71364 Winnenden (Almanya)
Tel.: +49 7195 14-0
Faks: +49 7195 14-2212
Winnenden, 2021/02/01

Innehåll

Allmän information	80
Funktion	80
Ändamålsenlig användning	80
Miljöskydd	80
Garanti	80
Tillbehör och reservdelar	80
Leveransens omfattning	80
Säkerhetsinformation	80
Beskrivning av maskinen	81
Montering	82
Idrifttagning	83
Drift	83
Transport	85
Förvaring	85
Skötsel och underhåll	85
Hjälp vid störningar	86
Tillbehör BD-variant	87
Tillbehör BR-variant	87
Tillbehör BD- och BR-varianter	87
Tekniska data	87
EU-försäkran om överensstämmelse	88

Allmän information

  Läs igenom den här originalbruksanvisningen och medföljande säkerhetsinformation innan du använder din apparat första gången. Följ alla anvisningar. Förvara båda häftena för framtida bruk eller för nästa ägare.

Funktion

Den här skursugmaskinen är avsedd att användas för våtrengöring på jämna golv.

Maskinen anpassas till respektive rengöringsuppdrag genom att vattenmängden och rengöringsmedelsmängden ställs in. Rengöringsmedelsdoseringen anpassas via tillsättningen i tanken.

Arbetsbredden och kapaciteten hos färsk- och smutsvattentankarna (se kapitlet "Tekniska data") möjliggör en effektiv rengöring vid lång användningslängd.

Maskinen har en framdrivning.

Hänvisning

Beroende på respektive rengöringsuppdrag kan maskinen utrustas med olika tillbehör. Fråga efter vår katalog eller besök på internet på www.kaercher.com.

Ändamålsenlig användning

Den här maskinen är avsedd för kommersiell och industriell användning, t.ex. på hotell, i skolor, på sjukhus, i fabriker, i butiker, på kontor och av uthyrningsföretag. Använd den här maskinen endast i enlighet med uppgifterna i den här bruksanvisningen.

- Maskinen får endast användas till rengöring av jämna golv som tål fukt och polering.
- Maskinen är inte avsedd att användas till rengöring av kalla golv (t.ex. i kylanläggningar).
- Maskinen är inte avsedd att användas i explosionsfarliga områden.
- Maskinen är godkänd för drift på ytor med en maximal lutning (se kapitel *Tekniska data*).

Miljöskydd

 Förpackningsmaterialen kan återvinnas. Avfallshandla förpackningar på ett miljövänligt sätt.

 Elektriska och elektroniska maskiner innehåller värdefulla återvinningsbara material och ofta komponenter såsom gångsbatterier, uppladdningsbara batterier och olja som vid felaktig användning eller felaktig avfallshantering kan utgöra en potentiell fara för människors hälsa och för miljön. Dessa komponenter är dock nödvändiga för korrekt drift av maskinen. Maskiner som märkts med denna symbol får inte kastas i hushållssoporna.

Information om ämnen (REACH)

Aktuell information om innehållet finns på: www.kaercher.de/REACH

Garanti

I respektive land gäller de garantivillkor som publicerats av våra auktoriserade distributörer. Eventuella fel på maskinen repareras utan kostnad inom garantitiden, under förutsättning att de orsakats av ett material- eller tillverkningsfel. Vid frågor som gäller garantin ska du vända dig med kvitto till inköpsstället eller närmaste, auktoriserade kundtjänst.

(Se baksidan för adress)

Tillbehör och reservdelar

Använd endast originaltillbehör och originalreservdelar, så att en säker och störningsfri drift av maskinen är garanterad.

Information om tillbehör och reservdelar finns på www.kaercher.com.

Leveransens omfattning

Kontrollera att innehållet i leveransen är fullständigt. Kontakta din försäljare om något tillbehör saknas eller om det finns transportskador.

Säkerhetsinformation

Före den första användningen av den här maskinen ska du läsa och observera den här bruksanvisningen och den bifogade broschyren Säkerhetsanvisningar för borstrengröringsapparater och strålextraktionsenheter, nr 5.956-251.0. Följ alla anvisningar.

Maskinen är godkänd för drift på ytor med en begränsad lutning (se kapitel *Tekniska data*).

⚠ VARNING

Skaderisk!

Maskinen kan välta på lutande ytor.

Använd aldrig maskinen på lutande ytor.

Maskinen får endast användas om tillkopplas om kåpan och alla lock är stängda.

Säkerhetsanordningar

⚠ FÖRSIKTIGHET

Säkerhetsanordningar som saknas eller har ändrats!

Säkerhetsanordningarna är till för att skydda dig.

Säkerhetsanordningar får inte förbikopplas, tas bort eller inaktiveras.

Säkerhetsbrytare

Om säkerhetsbrytaren släpps stängs maskinen av.



Nyckelbrytare

Om nyckelbrytaren dras ut är maskinen säkrad mot obehörig användning.

Symboler varningsinformation

Beakta följande varningsinformation vid hantering av batterier:

	Informationen i batteriets användningsinstruktion och på batteriet samt i denna bruksanvisning ska följas.
	Använd skyddsglasögon.
	Håll barn borta från syra och batterier.
	Explosionsrisk
	Eld, gnistor, flammor och rökning är förbjudet.

	Risk för frätskador
	Första hjälpen.
	Varningsanvisning
	Avfallshantering
	Kasta inte batterier i soptunnan.

Beskrivning av maskinen

Översikt framsida

Bild A

- ① Skjutbygel
- ② Säkerhetsbrytare
- ③ Lock smutsvattentank
- ④ Fästskena för Homebase
- ⑤ Smutsvattentank
- ⑥ **Batteri
- ⑦ Filter färskvatten
- ⑧ Förslutning färskvattentank
- ⑨ Pedal för borstbyte
- ⑩ Fönsterborste
- ⑪ Färskvattentank
- ⑫ Slanghållare
- ⑬ Påfyllningsöppning färskvattentank

** Medföljer inte

Översikt baksida

Bild B

- ① Tömningsslang smutsvatten med doseringsanordning
- ② Rengöringshuvud
- ③ Pedal för borstbyte
- ④ Sugslang
- ⑤ Lutningsinställning sugbalk
- ⑥ Vingmutter för att fästa sugbalken
- ⑦ Höjdinställning sugbalk
- ⑧ Sugbalk
- ⑨ Nivåindikering färskvatten
Tömningsslang färskvatten
- ⑩ Spak rengöringshuvud
- ⑪ Reglerknapp vattenmängd
- ⑫ Spak sugbalk
- ⑬ Batterikontakt
- ⑭ Nyckelbrytare
- ⑮ Display
- ⑯ Vridknapp arbetshastighet
- ⑰ Körriktningbrytare

Översikt R-huvud

Bild D

- ① R-huvud
- ② Avisarrulle
- ③ Vattenfördelningslist
- ④ Sidokjol
- ⑤ Sopkärl

Översikt smutsvattentank

Bild E

- ① Grovsmutssil
- ② Luddsil
- ③ Flottör

Typskylt

Bild C







- ① Typskylt

Färgmärkning

- Manövreringselement för rengöringsprocessen är gula.
- Manövreringselement för underhåll och service är ljusgrå.

Symboler på maskinen

	Tömningssöppning färskvattentank
	Tömningssöppning smutsvattentank
	Förhöjt anliggningsstryck i rengöringshuvudet
	Åtkomst till batteriet
	Nivå färskvattentank (50 %)
	Anslut laddarens kontakt här
	Fastsurningpunkt

	*Mopphållare
	OBSERVERA Felaktig anslutningsplats Skaderisk Anslut INTE laddarens kontakt här
	Normalt anliggningsstryck i rengöringshuvudet
	Upphöjt rengöringshuvud
	Pedal lyfta/sänka rengöringshuvud
	Pedal borstbyte

* Tillval

Montering

Avlastning

1. Ta bort kartongen.
2. Ta bort spännbanden.
3. Skruva loss tråklossarna som är fästa med skruvar på pallen.
4. Lägg en ramp framför pallen med kartongens 3 övre förstärkningsbrädor och den säkringsbräda som är fastskruvad på tvären på pallen och fäst den med spånskiveskruvar.

Bild F

Bild G

- ① Säkringsbräda
 - ② Träbalk
 - ③ Förstärkningsbräda
5. För in träbalken som skruvats av från pallen som stöd under rampen och skruva fast den.
 6. Tryck rengöringshuvudets spak nedåt och haka i den till höger.
 7. **Endast för BD 80/100 och BR 85/100:** Tryck bromsens spak nedåt.

Bild H

- ① Spak broms

Hänvisning

För BD 70/75 och BR 75/75 finns ingen broms. Att lossa bromsen är inte nödvändigt för denna maskin.

8. Dra bort maskinen baklänges från pallen.
9. **Endast för BD 80/100 och BR 85/100:** Tryck bromsens spak uppåt.

Montera sugbalken

1. Sätt in sugbalken i sugbalksfästet.

Bild J

2. Dra åt vingmuttrarna.
3. Sätt dit sugslangen.

Batterier

Rekommenderade batteripaket BD 70/75 och BR 75/75

Beskrivning	Beställningsnr	Volym (m ³)*	Luftflöde (m ³ / h)**
Endast BD 70/75 W 115 Ah – underhållsfri	2.815-091.0 ¹⁾	1,98	0,792
170 Ah – underhållsfri	2.815-092.0 ²⁾	2,31	0,924
180 Ah – underhållsfri	2.815-101.0 ³⁾	4,785	1,914

* Minsta volym för batteriladdningsområdet

** Minsta luftström mellan batteriladdningsområdet och omgivningen

Vid första installationen krävs dessutom en batteriinstallations-sats:

- 1 2.638-198.0
- 2 2.638-162.0
- 3 2.638-106.0

Rekommenderade batteripaket BD 80/100 och BR 85/100

Beskrivning	Beställningsnr	Volym (m ³)*	Luftflöde (m ³ / h)**
170 Ah – underhållsfri	2.815-092.0 ¹⁾	2,31	0,924
180 Ah – underhållsfri	2.815-101.0 ²⁾	4,785	1,914
240 Ah – underhållsfri	2.815-102.0 ²⁾	6,27	2,508
285 Ah – underhållsfri	2.815-095.0 ³⁾	11,88	4,752

* Minsta volym för batteriladdningsområdet

** Minsta luftström mellan batteriladdningsområdet och omgivningen

Vid första installationen krävs dessutom en batteriinstallations-sats:

- 1 2.638-162.0
- 2 2.638-106.0
- 3 2.638-197.0

Underhållsfria batterier (våtbatterier)

△ FARA

Risk för frätskador på grund av syraläckage!

Fyll endast batteriet med vatten när det är urladdat.

Vid hantering av batterisyra, använd skyddsglasögon och skölj omedelbart bort eventuella stänk av syra på huden eller kläderna med vatten.

OBSERVERA

Risk för skador på batterierna!

Genom att använda vatten med tillsatser förlorar batteriet garantin.

Använd endast destillerat eller avsaltat vatten för påfyllning av batterierna (EN 50272-T3).

Använd inte främmande tillsatser eller förbättrande medel.

1. Tillsätt destillerat vatten en timme före laddningens slut. Se till att syranivån är korrekt i enlighet med märkningen på batteriet. I slutet av laddningen måste alla celler gasa.

Underhållsfria batterier (AGM- och gelbatterier)

OBSERVERA

Risk för skador från AGM- och gelbatterier!

Genom att öppna eller borra i batterilådan skadas ett AGM- resp. gelbatteri och måste bytas.

Öppna inte batterilådan och borra inte i den.

Täck inte för övertrycksventilen och förändra den inte.

1. Ladda endast AGM- och gelbatterier med angivna laddare, se kapitel: Ladda batteriet.

Sätta i och ansluta batterierna

△ VARNING

Risk för skador på grund av att maskinen välter!

Maskinen kan välta när batterierna tas ut och sätts i.

Se till att maskinen står stabilt när batterierna tas ut och sätts i.

OBSERVERA

Risk för skador på styrelektroniken!

Styrelektroniken kan förstöras på grund av polvändning av batterianslutningarna.

Observera att det blir rätt polaritet vid anslutning av batteriet.

⚠ **VARNING**

Livsfara på grund av brand eller explosion vid urladdade batterier!

Vid felaktig laddning av urladdade batterier kan brand uppstå.

Ta inte maskinen i drift om batteriet är urladdat.

Kontrollera att batteriet är laddat innan systemet tas i drift.

1. Tappa av smutsvattnet.
2. Sväng smutsvattentanken uppåt.
3. Sätt i batterierna i maskinen som på bilden. **Viktigt!** Skjut in batterierna helt bakåt!

BD 80/100 och BR 85/100

Bild K

- 170 Ah, 2.815-092.0
- 180 Ah, 2.815-101.0
- 240 Ah, 2.815-105.0
- 285 Ah, 2.815-095.0

- ① Distanshållare

Bild L

BD 70/75 och BR 75/75

- 115 Ah, 2.815-091.0
- 170 Ah, 2.815-092.0
- 180 Ah, 2.815-101.0

- ① Distanshållare

- ② Batterihållare

- ③ Extravikter

4. Placera en distanshållare mellan batterierna till höger och renvattentanken,
 - a med **115 Ah-batteripaket**: 1 styck plant längs med.
 - b **för andra batteripaket än 115 Ah**: 2 stycken på längden vertikalt ovanpå varandra.
5. **För BD 70/75 med 115 Ah-batteripaket**: Sätt i de fyra extravikterna.
6. Fäst batterifästet så här:
 - a **BD 70/75**: Montera de 2 batterihållarna och **för 115 Ah**: Skruva in i de gängade hålen till vänster och mitten. **För BR 75/75 och BD 70/75: 170 Ah / 180 Ah**: Skruva in i de gängade hålen till höger och i mitten.
 - b **för BD 80/100 och BR 85/100**: Sätt i en eller två distanshållare i längdriktningen eller vertikalt mellan de främre batterierna och renvattentanken så att batterierna inte kan glida framåt.
7. Anslut polerna till anslutningskablarna från batteriinstallations-satsen.
8. Fäst anslutningskabeln till de lediga batteripolerna (+) och (-).
9. Anslut batterikontakten på maskinen till batterikontakten på batteriet.
10. Sväng smutsvattentanken nedåt.

Ta ut batterierna

⚠ **VARNING**

Risk för skador på grund av att maskinen välter!

Maskinen kan välta när batterierna tas ut och sätts i.

Se till att maskinen står stabilt när batterierna tas ut och sätts i.

1. Ställ nyckelbrytaren på "0" och dra ut nyckeln.
2. Dra ur batterikontakten.
3. Tappa av smutsvattnet.
4. Sväng smutsvattentanken uppåt.
5. Lossa kabeln från batteriets minuspol.
6. Lossa de resterande kablarna från batterierna.
7. **BD 80/100**: Ta bort distanshållaren mellan de främre batterierna och renvattentanken.
8. **Batteripaket 115 Ah**: Ta bort extravikterna.
9. Ta ut batterierna.
10. Avfallshantera de förbrukade batterierna enligt gällande bestämmelser.

Idrifttagning

Ladda batteriet

⚠ **FARA**

Risk för skador på grund av laddaren!

Elektrisk stöt på grund av felaktig användning av laddaren!

Observera nätspänningen och säkringen på maskinens typskylt. Använd laddaren endast inomhus, i torra utrymmen med tillräcklig ventilation.

OBSERVERA

Explosionsrisk på grund av batteriet!

Under laddningen samlas gaser under tanken.

Sväng smutsvattentanken uppåt innan de underhållsfria batterierna laddas.

OBSERVERA

Risk för skador på grund av olämplig laddare!

Anslut inte laddaren till batterikontakten på maskinen.

Använd en laddare som passar den monterade batteritypen.

Läs bruksanvisningen från laddarens tillverkare och observera framförallt säkerhetsanvisningarna.

Batterisats	Kapacitet	Laddare
2.815-091.0	115 Ah	6.654-367.0
2.815-092.0	170 Ah	6.654-436.0
2.815-101.0	180 Ah	6.654-434.0
2.815-105.0	240 Ah	6.654-437.0
2.815-095.0	285 Ah	6.654-419.0

Laddningstiden är i genomsnitt ca 10-15 timmar.

Maskinen kan inte användas under laddningen.

Hänvisning

Maskinen har ett djuptömningsskydd, dvs. om den tillåtna minimikapaciteten uppnås kopplas borstmotorn och turbinen från.

1. Kör maskinen direkt till laddaren och undvik lutningar.
2. Dra ur batterikontakten på maskinen.

Bild I

- ① Batterikontakt, på maskinen
- ② Batterikontakt, på batteriet
3. Anslut batterikontakten på batteriet till laddaren.
4. Sätt in laddarens nätkontakt i eluttaget.
5. Ladda enligt anvisningarna i bruksanvisningen till laddaren.
6. Anslut batterikontakten på maskinen till batterikontakten på batteriet.

Drift

OBSERVERA

Risksituation vid drift

Risk för personskador

Släpp säkerhetsbrytaren om en risk uppstår.

Fylla på drivmedel

Fylla på färskvatten

1. Öppna färskvattentankens förslutning.
2. Fyll på färskvatten (max. 50 °C) till påfyllningsrörets underkant.
Information: Färskvattenslangen kan fästas med slanghållaren under påfyllningen.
3. Stäng färskvattentankens förslutning.

Anvisningar om rengöringsmedel

⚠ **VARNING**

Risk för skador på maskinen!

Vid användning av olämpliga rengöringsmedel kan maskinen skadas.

Använd endast rekommenderade rengöringsmedel. Om andra rengöringsmedel används bär driftansvarig den ökade risken avseende driftsäkerhet och olycksrisk.

Använd endast rengöringsmedel som inte innehåller lösningsmedel samt salt- och fluorvätesyra.

Beakta säkerhetsanvisningarna för rengöringsmedlen.

Hänvisning

Använd inte rengöringsmedel som löddrar mycket.

Rekommenderade rengöringsmedel

Användning	Rengöringsmedel
Golvunderhållsrengöringsmedel extra lågkummande med EU-Ecolabel	CA 50 C
Högvätande universalrengöringsmedel	RM 756
Intensivt alkoholrengöringsmedel för golv och ytor. Väl lämpad för hel hård sten som t.ex. granit	RM 755
Rengöringsmedel för fint stengods, fritt från ytaktiva ämnen	RM 753
Universell lagerborttagare, lämplig för linoleum	RM 754
Surt automat-grundrengöringsmedel. Lämplig för sanitära utrymmen och bygglutstädning	RM 751
Rengöringsmedel för industriellt underhåll	RM 69
Industriellt grundrengöringsmedel och alkalisk lagerborttagare	RM 752
Ytdesinfektionsmedel	RM 732

Rengöringsmedel

- Tillsätt rengöringsmedlet till färskvattentanken.
Information: Locket på färskvattentankens påfyllningsöppning kan användas för att mäta upp rengöringsmedlet. Det är försett med en skala på insidan.

Ställa in vattenmängden

- Ställ in vattenmängden på reglerknappen i enlighet med golvbeläggningens nedsmutsning.

Hänvisning

Genomför de första rengöringsförsöken med liten vattenmängd. Öka vattenmängden stegvis tills det önskade rengöringsresultatet har uppnåtts.

Hänvisning

Om färskvattentanken är tom arbetar rengöringshuvudet vidare utan att tillföra vätska.

Ställa in sugbalken

Ställa in lutningen

Lutningen måste ställas in så att sugbalkens sugläppar trycks jämnt mot golvet längs med hela längden.

- Lossa skruven.

Bild N

- Skruv
- Justera sugbalkens lutning.
- Dra åt skruven.

Ställa in höjden

Med höjdjusteringen påverkas sugläpparnas böjning vid kontakt med golvet.

- Skjut maskinen en liten bit framåt.
- Jämför sugläpparnas böjning med figuren nedan.

Bild O

- Avståndsrulle med hållare
- Bricka
- Skruv
- Skruva ut skruven.
- Lägg så många brickor mellan sugbalk och avståndsrulle att sugläppen får rätt böjning.
- Placera de resterande brickorna ovanför avståndsrullen.
- Skruva in skruven och dra åt.
- Gör samma sak på den andra avståndsrullen.
- Skjut maskinen en liten bit framåt.
- Kontrollera sugläpparnas böjning längs med hela längden igen.
- Upprepa inställningen vid behov.

Rengöra

Slå på maskinen

- Ställ nyckelbrytaren på "1".
Displayen visar efter varandra:
 - Tidpunkten fram till nästa kundtjänst
 - Mjukvaruversionen, manöverdel
 - Batteriets status och antal drifttimmar

Köra

Hänvisning

Det går att ändra körriktningen under rengöringen. På så sätt kan ett valt ställe rengöras intensivt genom att man kör fram och tillbaka flera gånger.

- Ställ körriktningens brytare på "framåt".

Rengöra

Hänvisning

För att förbättra sugresultatet kan sugbalkens lutning och höjd ställas in (se kapitel Ställa in sugbalken).

Hänvisning

Om smutsvattentanken är full stängs sugöppningen av en flottör och sugturbinen går med högre varvtal. Lyft i sådana fall sugbalken och kör för att tömma smutsvattentanken.

- Vrid vridknappen för arbetshastighet till det önskade värdet.
Hastigheten visas på displayen under justeringen. Indikeringen visas i procent av den högsta hastigheten.
- Ställ in vattenmängden på reglerventilen.
- Tryck sugbalkens spak nedåt.
Sugbalken sänks ned.
Sugningen påbörjas.
- Tryck rengöringshuvudets spak nedåt, haka ur den och låt den gå uppåt.
- Dra säkerhetsbrytaren mot skjutbygeln.
Rengöringshuvudet startar och maskinen kör med den inställda hastigheten.

Öka borstanläggningstrycket (endast BD-variant)

- Släpp säkerhetsbrytaren.
- Lyft rengöringshuvudets spak för hand och haka i den till höger.

Avsluta driften

Avsluta rengöringen

- Släpp säkerhetsbrytaren.
- Tryck rengöringshuvudets spak nedåt och haka i den till höger.
- Fortsätt att köra en kort sträcka.
Det resterande vattnet sugs upp.
- Lyft sugbalken.
Sugningen fortsätter i 10 sekunder.
- Ställ nyckelbrytaren på "0".
- Ladda batteriet vid behov.

Tappa av smutsvatten

⚠ VARNING

Miljöförorening!

Miljöförorening på grund av felaktig avfallshantering i avloppsvatten. Följ de lokala föreskrifterna om hantering av avloppsvatten.

- Ta ut tömningsslangen ur hållaren och placera den över ett lämpligt uppsamlingskärl.

Bild P

- Tryck ihop eller vik doseringsanordningen.
- Öppna doseringsanordningens lock.
- Tappa av smutsvattnet. Reglera vattenmängden genom att trycka eller vika.
- Spola ur smutsvattentanken med rent vatten.

Tappa av färskvatten

- Dra av nivåindikeringens slang och sväng den nedåt.

Tappa av färskvatten snabbt

1. Skruva loss färskvattentankens förslutning.
2. Låt färskvattnet rinna ut.
3. Sätt på och skruva fast färskvattentankens förslutning.

Information: Se till att slanganslutningen i färskvattentankens förslutning ligger så långt ned som möjligt efter fastskruvningen.

Transport

⚠ FARA

Köra i lutningar

Risk för personsador

Kör maskinen bara i lutningar upp till maximalvärdet för laddning och lossning (se kapitlet "Tekniska data").

Kör långsamt.

⚠ FÖRSIKTIGHET

Bristande hänsyn till vikt

Risk för personsador och materiella skador

Ta hänsyn till apparatens vikt vid transport.

Lasta enheten endast med hjälp av en annan person eller genom att använda framdrivningen.

1. Tryck rengöringsshuvudets spak nedåt och haka i den till höger.
2. Lyft sugbalken.
3. Ställ nyckelbrytaren på "1".
4. Välj körriktningen på körriktningbrytaren.
5. Dra säkerhetsbrytaren mot skjutbygeln.
6. Vid transport i fordon ska maskinen säkras så att den inte kan halka och välta enligt gällande riktlinjer.

Bild Q

7. Montera först spännbältet under smutsvattentanken.

Förvaring

⚠ FÖRSIKTIGHET

Bristande hänsyn till vikt

Enheten kan välta på lutande ytor.

Ta hänsyn till maskinens vikt vid förvaring.

OBSERVERA

Frost

Maskinen förstörs när vattnet fryser

Töm maskinen helt på vatten.

Förvara maskinen på en frostfri plats.

- Den här maskinen får endast förvaras inomhus.
- Ladda batterierna helt före en lång förvaring.
- Ladda batterierna minst en gång i månaden under förvaring.

Skötsel och underhåll

⚠ FARA

Skaderisk!

Maskinen kan sättas i rörelse oväntat och orsaka personsador. Ställ nyckelbrytaren på "0" och dra ur nyckeln före alla arbeten på maskinen.

Dra ut laddarens nätkontakt.

- Tappa av och avfallshanterar smutsvattnet och färskvattnet.

Säkerhetsinspektion/underhållsavtal

Du kan komma överens om en regelbunden säkerhetsinspektion med din återförsäljare eller ingå ett underhållsavtal. Låt oss ge dig råd.

Underhållsintervaller

Efter varje användning

OBSERVERA

Risk för skador!

Risk för skador på maskinen på grund av felaktig rengöring.

Spruta inte vatten på maskinen och använd inga aggressiva rengöringsmedel.

En detaljerad beskrivning av de enskilda rengöringsarbetena finns i kapitel *Underhållsarbeten*.

- Tappa av smutsvattnet.
- Spola smutsvattentanken med rent vatten.
- Rengör maskinen utvändigt med en fuktig trasa med mild tvättul.

- Kontrollera luddsilen, rengör om det behövs.
- Rengör grovsmutssilen.
- Rengör grovsmutssilen.
- **Endast BR-variant:** Ta ut grovsmutsbehållaren och töm den.
- **Endast BR-variant:** Rengör vattenfördelningsrännan.
- Rengör sugläpparna, kontrollera om de är slitna, justera höjden vid behov eller byt ut.
- Kontrollera om fönsterborstarna är slitna och byt ut vid behov.
- Ladda batteriet.
 - Ladda batteriet fullt och utan avbrott om laddningsnivån är under 50 %.
 - Om laddningsnivån är över 50 % ska batteriet bara laddas om hela drifttiden behövs vid nästa användning.

Varje vecka

- Om apparaten används ofta ska batteriet laddas fullt och utan avbrott minst en gång i veckan.

Varje månad

En detaljerad beskrivning av de enskilda rengöringsarbetena finns i kapitel *Underhållsarbeten*.

1. Töm färskvattentanken och spola bort avlagringar.
2. Rengör färskvattenfiltret.
3. Rengör flottören och luddsilen.
4. Kontrollera om batteripolerna är oxiderade och borsta av vid behov. Kontrollera att anslutningskabeln sitter fast.
5. Rengör tätningarna mellan smutsvattentanken och locket och kontrollera tätheten samt byt ut vid behov.
6. Kontrollera cellernas syradensitet om batterierna inte är underhållsfria.
7. Om maskinen inte ska användas under en längre tid ska batterierna vara fulladdade. Ladda batteriet helt minst en gång i månaden.

En gång om året

- Låt kundtjänst utföra den föreskrivna inspektionen.

Underhållsarbeten

Vända eller byta ut sugläpparna

Om sugläpparna är slitna ned till slitagemärkena måste de vändas eller bytas ut.

Bild R

① Slitagemärke

② Sugläpp

1. Ta bort sugbalken.
2. Skruva ut stjärngreppen.

Bild S

3. Dra bort plastdelarna.
4. Dra bort sugläpparna.
5. Skjut in de vända eller nya sugläpparna.
6. Skjut på plastdelarna.
7. Skruva in och dra åt stjärngreppen.

Rengöra färskvattenfiltret

1. Tappa av färskvattnet (se kapitel *Tappa av färskvatten*).
2. Skruva av färskvattentankens förslutning.

Bild U

① Förslutning färskvattentank

② Filter färskvatten

3. Dra ut färskvattenfiltret och spola av med rent vatten.
4. Sätt in färskvattenfiltret.
5. Sätt dit färskvattentankens förslutning.

Information: Se till att slanganslutningen i färskvattentankens förslutning ligger så långt ned som möjligt efter fastskruvningen.

Rengöra grovsmutssilen

1. Öppna smutsvattentankens lock.

Bild T

① Grovsmutssil

2. Dra av grovsmutssilen uppåt.
3. Skölj grovsmutssilen under rinnande vatten.
4. Sätt in grovsmutssilen i smutsvattentanken.

Rengöra flottör och luddsil

1. Öppna smutsvattentankens lock.

Bild V

- ① Spärrhake
 - ② Flottör
 - ③ Luddsil
 - ④ Flottörkapsling
2. Lossa spärrhaken.
 3. Dra av flottörkapslingen nedåt.
 4. Ta ut flottören ur flottörkapslingen och rengör den.
 5. Ta av luddsilen och rengör den.
 6. Montera alla delar i omvänd ordning.

Byta ut fönsterborstarna

1. Lyft rengöringshuvudet.
2. Tryck pedalen för borstbyte nedåt över motståndet.

Bild W

- ① Pedal borstbyte
3. Dra ut den först skivborsten åt sidan under rengöringshuvudet.
 4. Håll den nya fönsterborsten under rengöringshuvudet, tryck den uppåt och haka fast.
 5. Upprepa proceduren för den andra skivborsten.

Byt ut borstvalsarna

1. Lyft rengöringshuvudet.
2. Dra ut handtaget för borstbytet.

Bild Y

- ① Handtag för borstbyte
 - ② Lagerlock med torkarläpp
 - ③ Borstvals
3. Ta bort lagerlocket och torkarläppen.
 4. Dra ut borstvalsen.
 5. Sätt i den nya borstvalsen och centrera den på medbringaren.
 6. Fäst lagerlocket med en torkarläpp.

Hänvisning

- Se till att borstvalsen sitter på fastsättningsdornet och inte under.
7. Vrid handtaget för borstbytet uppåt och snäpp fast.
 8. Upprepa processen på den motsatta sidan.

Rengöra vattenfördelningslisten

Bild X

- ① Vattenfördelningslist
 - ② Upplåsning
1. Tryck upplåsningen i pilens riktning och håll kvar den.
 2. Sväng vattenfördelningslisten framåt.
 3. Dra ut vattenfördelningslisten i längdriktningen.
 4. Rengör vattenfördelningslisten.
 5. Sätt tillbaka vattenfördelningslisten i rengöringshuvudet och snäpp fast den i låsningen.

Hjälp vid störningar

⚠ FARA

Skaderisk!

Maskinen kan sättas i rörelse oväntat och orsaka personskador. Ställ nyckelbrytaren på "0" och dra ur nyckeln före alla arbeten på maskinen.

Dra ut laddarens nätkontakt.

- Tappa av och avfallshantera smutsvattnet och färskvattnet.
- Kontakta kundtjänst vid störningar som inte kan åtgärdas med hjälp av den här tabellen.

Störning	Åtgärd
Det går inte att starta maskinen	<ol style="list-style-type: none">1. Ställ nyckelbrytaren på "1".2. Lås upp nödstoppknappen på manöverpanelen genom att vrida den. (Obs: inte alla maskinversioner är utrustade med en nödstoppknapp.)3. Aktivera säkerhetsbrytaren.4. Sätt i batterikontakten.5. Kontrollera batterierna, ladda vid behov.6. Kontrollera om batteripolerna är anslutna.
Vattenmängden är inte tillräcklig	<ol style="list-style-type: none">1. Kontrollera färskvattnets nivå, fyll på tanken vid behov.2. Öka vattenmängden med reglerknappen för vattenmängd.3. Dra av vattenfördelningslisten på rengöringshuvudet och rengör vattenkanalen (endast BR-variant).4. Rengör färskvattenfiltret.5. Kontrollera om slangarna är igensatta och rengör vid behov.
Sugeffekten är för låg	<ol style="list-style-type: none">1. Stäng av maskinen och tappa av smutsvattnet.2. Rengör tätningarna mellan smutsvattentanken och locket och kontrollera tätheten samt byt ut vid behov.3. Kontrollera om sugslangen är korrekt ansluten till smutsvattentanken.4. Kontrollera om luddsilen är smutsig och rengör vid behov.5. Rengör sugläpparna på sugbalken och vänd eller byt ut vid behov.6. Kontrollera om locket på tömningsslangen för smutsvatten är stängt.7. Kontrollera sugbalkens inställning.8. Kontrollera om sugslangen är igensatt och rengör vid behov. När sugslangen sätts tillbaka måste slangens vita markering ligga på fästklammern.9. Kontrollera sugslangens täthet och byt ut vid behov.
Rengöringsresultatet är otillräckligt	<ol style="list-style-type: none">1. Sänk hastigheten.2. Kontrollera om borstarna är slitna och byt ut vid behov.3. Kontrollera att borsttypen och rengöringsmedlet är lämpliga.
Sugturbinen körs med förhöjt varvtal	<ol style="list-style-type: none">1. Tappa av smutsvattnet.2. Rengör flottören.3. Kontrollera luddsilen och rengör vid behov.4. Kontrollera om sugslangen är igensatt och rengör vid behov.5. Kontrollera om sugbalken är igensatt och åtgärda igensättningen vid behov.
Borsten roterar inte	<ol style="list-style-type: none">1. Kontrollera om ett främmande föremål blockerar borsten och avlägsna det främmande föremålet vid behov.
Maskinen vibrerar vid rengöring	<ol style="list-style-type: none">1. Använd en mjukare borste.

Tillbehör BD-variant

Beteckning	BD 70/75 artikelnr	BD 80/100 artikelnr	Beskrivning
Fönsterborste, vit (mycket mjuk)	4.905-011.0	4.905-030.0	För rengöring av lätt nedsmutsade eller känsliga golv
Fönsterborste, natur (mjuk)	4.905-012.0	4.905-031.0	Av naturfiber för försegling och polering
Fönsterborste, röd (medel, standard)	4.905-010.0	4.905-000.0	För användning vid alla vanliga rengöringsuppdrag
Fönsterborste, svart (hård)	4.905-013.0	4.905-032.0	För stark nedsmutsning och för grundrengöring, endast för tåliga beläggningar
Rondellhållare	4.762-590.0	4.762-447.0	För rengöring med rondeller, med snabbväxlingskoppling och centerlås
Rondell, vit	–	6 371-331.0	För polering av golv
Rondell, röd (medelmjuk)	6.369-003.0	6.371-147.0	För rengöring och försegling av alla golv
Rondell, grön (medelhård)	6.369-002.0	6.371-148.0	För rengöring av mycket smutsiga golv och för grundrengöring
Rondell, svart (hård)	6.369-001.0	6.371-169.0	Vid hårt sittande smuts och för grundrengöring
Rondell, brun (SPP)	2.639-290.0	2.639-288.0	För sanering av skyddsskikt på hårda och elastiska ytor

Tillbehör BR-variant

Beteckning	BR 75/75 artikelnr	BR 85/100 artikelnr	Beskrivning
Borstvals, vit	6.907-771.0	6.907-772.0	För polering och underhållsrengöring av känsliga golv.
Borstvals, röd	4.035-605.0	4.035-606.0	För underhållsrengöring även av mer kraftigt nedsmutsade golv.
Borstvals, orange	6.907-730.0	6.907-734.0	För att skrubba strukturgolv (säkerhetsplattor osv).
Borstvals, grön	6.907-732.0	6.907-735.0	För grundrengöring av kraftigt nedsmutsade golv och lagerborttagning (t.ex. vax, akrylat)
Borstvals, svart	6.907-732.0	6.907-736.0	
Polervalsaxel	4.762-627.0	4.762-628.0	För att fästa valsdynor.
Mikrofibernals	4.114-007.0	4.114-008.0	För underhållsrengöring av hala golv.

Tillbehör BD- och BR-varianter

Beteckning	BD 70/75 W Classic Bp Retail Artikelnummer	BD 70/75 + BR 75/75 artikelnr	BD 80/100 + BR 85/100 artikelnr	Beskrivning
Sugbalk, 950 mm, böjd	4.777-111.0	–	–	Vid smal genomgångsbredd
Sugbalk, 1030 mm, böjd	–	4.777-108.0	–	Standard
Sugbalk, 1 160 mm, böjd	–	–	4.777-102.0	Standard
Sugläppssats, naturgummi	4.037-174.0	4.037-144.0	4.037-138.0	Standard
Sugläppssats, PU	4.037-173.0	4.037-145.0	4.037-140.0	Oljebeständig
Sugläppssats, Linatex	4.037-175.0	4 181-011.0	4 181-006.0	Rivbeständig

Tekniska data

		BD 70/75 W Classic Bp	BR 75/75 W Classic Bp	BD 80/100 W Classic Bp	BR 85/100 W Classic Bp
Effektdata maskin					
Märkspänning	V	24	24	24	24
Batterikapacitet	Ah (5 h)	115 / 170 / 180	170 / 180	170 / 180 / 240 / 285	170 / 180 / 240 / 285
Genomsnittlig effektförbrukning	W	1270	800	1320	1150
Effekt körmotor	W	250	250	300	300
Effekt sugturbin	W	500	500	500	500
Effekt borstdrift	W	2 x 500	2 x 600	2 x 500	2 x 750
Teoretisk ytkapacitet	m ² /h	3500	3.750	4000	4.250
Volym färskvattentank	l	75	75	100	100
Volym smutsvattentank	l	75	75	100	100
Vattentemperatur max.	°C	50	50	50	50
Vattentryck max.	bar	0,06	0,06	0,06	0,06
Vändbredd	mm	1550	1550	1650	1650
Lutning arbetsområde max.	%	2	2	2	2
Uppsugning					
Sugeffekt, luftmängd	l/s	24	24	24	24
Sugeffekt, undertryck	kPa (mbar)	16 (160)	16 (160)	16 (160)	16 (160)

		BD 70/75 W Classic Bp	BR 75/75 W Classic Bp	BD 80/100 W Classic Bp	BR 85/100 W Classic Bp
Rengöringsborstar					
Arbetsbredd	mm	700	750	800	850
Borstdiameter	mm	356	105	410	105
Borstvarvtal	1/min	140	1200	140	1200
Borstanläggningstryck	N	300 / 500	400	400 / 680	400
Borstlängd	mm		700		800
Mått och vikter					
Tillåten totalvikt	kg	325	330	435	440
Tomvikt (transportvikt)	kg	251	225	325	340
Mått batterifack	mm	575 x 380	575 x 380	622 x 384	622 x 384
Fastställda värden enligt EN 60335-2-72					
Totalt vibrationsvärde	m/s ²	<2,5	<2,5	<2,5	<2,5
Osäkerhet K	dB(A)	0,2	0,2	0,2	0,2
Ljudtrycksnivå L _{pA}	dB(A)	65	65	65	65
Osäkerhet K _{pA}	dB(A)	2	2	2	2
Ljudeffektsnivå L _{WA} + Osäkerhet K _{WA}	dB(A)	81	81	81	81

Med förbehåll för tekniska ändringar.

EU-försäkran om överensstämmelse

Härmed förklarar vi att nedan angiven maskin genom sin utformning och konstruktionstyp samt i det utförande som marknadsförs av oss uppfyller gällande grundläggande säkerhets- och hälso-krav i EU-direktivet. Denna försäkran upphör att gälla om maskinen ändras utan att detta har godkänts av oss.

Produkt: Golvrengörare

Typ: 1.127-xxx, 1.515-xxx

Gällande EU-direktiv

2006/42/EG (+2009/127/EG)

2014/30/EU

2014/53/EU (TCU)

Tillämpade harmoniserade standarder

EN 60335-1

EN 60335-2-72

EN 55012: 2007 + A1: 2009

EN 61000-6-2: 2005

EN 62233: 2008

TCU

EN 301 511 V12.5.1

EN 300 440 V2.1.1

EN 300 328 V2.2.2

EN 300 330 V2.1.1

Tillämpade nationella standarder

-

Undertecknande agerar på uppdrag av och med styrelsens godkännande.



H. Jenner

Chairman of the Board of Management



S. Reiser

Director Regulatory Affairs & Certification

Dokumentationsbefullmäktigad:

S. Reiser

Alfred Kärcher SE & Co. KG

Alfred-Kärcher-Str. 28 - 40

D-71364 Winnenden (Germany)

Tfn: +49 7195 14-0



Fax: +49 7195 14-2212

Winnenden, 2021-02-01

Sisältö

Yleisiä ohjeita	88
Toiminta	88
Määräystenmukainen käyttö	89
Ympäristönsuojelu	89
Takuu	89
Lisävarusteet ja varaosat	89
Toimituksen sisältö	89
Turvallisuusohjeet	89
Laitekuvaus	90
Asennus	90
Käyttöönotto	92
Käyttö	92
Kuljetus	93
Varastointi	93
Hoito ja huolto	93
Ohjeet häiriöissä	95
Lisävarusteet BD-versio	95
Lisävarusteet BR-versio	96
Lisävarusteet BD- ja BR-versioille	96
Tekniset tiedot	96
EU-vaatimustenmukaisuusvakuutus	97

Yleisiä ohjeita

  Lue ennen laitteen ensimmäistä käyttöä tämä alkuperäinen käyttöohje ja mukana toimitetut turvallisuusohjeet. Menettele niiden mukaisesti.

Säilytä molemmat vihkoset myöhempää käyttöä tai seuraavaa omistajaa varten.

Toiminta

Tätä hankausimukonetta käytetään tasaisten lattiapintojen märkäpuhdistukseen.

Laitteen voi säätää kulloistakin puhdistustehtävää varten säätämällä vesi- ja puhdistusainemäärä. Puhdistusaineen annostelu säädetään lisäämällä sitä säiliöön,

Työvevyys sekä puhdas- ja likavesisäiliön tilavuus (katso luku "Tekniset tiedot") mahdollistavat tehokkaan puhdistuksen ja pitkän käyttöajan.

Laitteessa on ajomoottori.

Huomautus

Laitteen voi varustaa erilaisilla lisävarusteilla puhdistustehtävän mukaisesti. Pyydä luettelo tai käy verkkosivuillamme osoitteessa www.kaercher.com.

Määräystenmukainen käyttö

Laitte on tarkoitettu ammatti- ja teollisuuskäyttöön, esim. hotelleissa, kouluissa, sairaaloissa, tehtaissa, kaupoissa, toimistoissa ja vuokrattavissa toimitiloissa. Käytä laitetta ainoastaan tämän käyttöohjeen ohjeiden mukaisesti.

- Laitetta saa käyttää vain kosteutta ja kiillotusta kestävien tsaisten lattioiden puhdistamiseen.
- Laitte ei sovellu jäätyneiden lattioiden (esim. kylmiöissä) puhdistamiseen.
- Laitte ei sovellu käytettäväksi räjähdysalttiissa ympäristöissä.
- Laitetta saa käyttää pinnoilla, joiden kaltevuus ei ylitä enimmäisrajaa (katso luku *Tekniset tiedot*).

Ympäristönsuojelu

 Pakkausmateriaalit ovat kierrätettäviä. Hävitä pakkaukset ympäristöä säästäten.

 Sähkö- ja elektroniikkalaitteet sisältävät arvokkaita kierrätettäviä materiaaleja tai rakenneosia kuten paristoja, akkuja tai öljyjä, jotka väärin käsiteltyinä tai väärin hävitettyinä voivat aiheuttaa mahdollisia vaaroja ihmisten terveydelle ja ympäristölle. Nämä rakenneosat ovat kuitenkin välttämättömiä laitteen asianmukaisen toiminnan vuoksi. Tällä symbolilla merkityjä laitteita ei saa hävittää kotitalousjätteenä.

Sisältöaineita koskevia ohjeita (REACH)

Päivitettyjä tietoja ainesosista löytyy osoitteesta: www.karher.de/REACH

Takuu

Jokaisessa maassa ovat voimassa vastaavan myyntiyhtiön julkaisemat takuehdot. Korjaamme laitteessa mahdollisesti ilmenevät häiriöt takuuajan kuluessa maksutta, jos häiriöiden syynä ovat olleet materiaali- tai valmistusvirheet. Takuutapauksessa pyydämme ottamaan yhteyttä ostotositteen kanssa jälleenmyyjään tai lähimpään valtuutettuun asiakaspalveluun. (Osoite, katso takasivu)

Lisävarusteet ja varaosat

Käytä vain alkuperäisiä lisävarusteita ja alkuperäisiä varaosia, sillä ne varmistavat laitteen turvallisen ja häiriöttömän käytön. Tietoja lisävarusteista ja varaosista löytyy osoitteesta www.karher.com.

Toimituksen sisältö

Tarkasta pakkauksesta purkaessasi sisällön täydellisyys. Jos lisävarusteita puuttuu tai havaitset kuljetusvaurioita, ilmoita tästä jälleenmyyjälle.

Turvallisuusohjeet

Lue tämä käyttöohje ennen laitteen käyttöä ja noudata sitä ja mukana toimitettua esitettä Turvaohjeet harjapuhdistuslaitteille ja painehuuhtelulaitteille nro 5.956-251.0 ja toimi niiden mukaisesti. Laitetta saa käyttää pinnoilla, joiden kaltevuus on rajoitettu (katso luku *Tekniset tiedot*).

⚠ VAROITUS

Loukkaantumisvaara!

Laitte voi kaatua kaltevilla pinnoilla.

Älä käytä laitetta kaltevilla pinnoilla.

Laitetta saa käyttää vain, kun suojeus ja kaikki kannet on suljettu.

Turvallisuus

⚠ VARO

Puuttuvat tai muutetut turvalaitteet!

Turvallisuuslaitteet ovat sinun turvallisuuttasi varten.

Älä ohita, poista tai tee tehottomaksi mitään turvalaitteita.

Turvakytkin

Kun turvakytkin vapautetaan, laite kytkeytyy pois päältä.

Avainkytkin

Jos avainkytkin vedetään irti, laite on suojattu valtuuttamattomalta käytöltä.

Varoitusten symbolit

Ota akkujen käsittelyssä huomioon seuraavat varoitukset:

	Ota huomioon akun käyttöohjeessa ja akussa sekä tässä käyttöohjeessa olevat ohjeet.
	Käytä silmäsuojusta.
	Pidä lapset loitolla haposta ja akusta.
	Räjähdysvaara
	Avotuli, kipinät ja tupakointi kielletty.
	Syöpymisvaara
	Ensiapu.
	Varoitus
	Hävittäminen
	Älä heitä akkua jäteastiaan.

Laitekuvaus

Etupuolen yleiskuva

Kuva A

- ① Työntöaisa
- ② Turvakytin
- ③ Likavesisäiliön kansi
- ④ Kiinnityskisko Homebase
- ⑤ Likavesisäiliö
- ⑥ **Akku
- ⑦ Puhtaan veden suodatin
- ⑧ Puhdasvesisäiliön korkki
- ⑨ Poljin harjan vaihtoa varten
- ⑩ Laikkaharja
- ⑪ Puhdasvesitankki
- ⑫ Letkupidike
- ⑬ Puhdasvesisäiliön täyttöaukko

** ei sisälly toimitukseen

Takapuolen yleiskuva

Kuva B

- ① Likaveden poistoletku, jossa annostelulaite
- ② Puhdistuspää
- ③ Poljin harjan vaihtoa varten
- ④ Imuletku
- ⑤ Imupalkin kallistuksen säätö
- ⑥ Siipimutteri imupalkin kiinnitykseen
- ⑦ Imupalkin korkeuden säätö
- ⑧ Imupalkki
- ⑨ Puhtaan veden täyttötilan näyttö
Puhtaan veden poistoletku
- ⑩ Puhdistuspään vipu
- ⑪ Vesimäärän säätönappi
- ⑫ Imupalkin vipu
- ⑬ Akkupistoke
- ⑭ Avainkytkin
- ⑮ Näyttö
- ⑯ Työskentelyn nopeuden kiertonappi
- ⑰ Ajosuuntakytkin

R-pään yleiskuva

Kuva D

- ① R-pää
- ② Ohjausrulla
- ③ Vedenjakopalkki
- ④ Sivusuojus
- ⑤ Lakaistun lian keräysastia

Likavesisäiliin yleiskuva

Kuva E

- ① Karkean lian seula
- ② Nukkasihti
- ③ Uimuri

Tyyppikilpi













Kuva C

- ① Tyyppikilpi

Värimerkintä

- Puhdistusprosessin käyttöelementit ovat keltaisia.
- Huollon ja kunnossapidon käyttöelementit ovat kirkkaan harmaita.

Laitteessa olevat symbolit

	Puhdasvesisäiliön tyhjennysaukko
	Likavesisäiliön tyhjennysaukko
	Puhdistuspään korotettu puristusaine
	Pääsy akkuun
	Puhdasvesisäiliön täyttömäärä (50 %)
	Liitä laturin pistoke tähän
	Kiinnityskohta
	*Mopin pidike
	HUOMIO Väärä liitäntäpaikka Vaurioitumisvaara ÄLÄ liitä laturin pistoketta tähän
	Puhdistuspään normaali puristusaine
	Nostettu puhdistuspää
	Puhdistuspään nostamisen/laskemisen poljin
	Harjanvaihdon poljin

* valinnainen

Asennus

Kuormasta purkaminen

1. Poista pahvipakkaus.
2. Poista kiinnitysnauhat.
3. Ruuvaa kuormalavaan ruuveilla kiinnitetty puupalikat irti.
4. Tee kartonkipakkauksen 3 ylemmästä jäykistyslaudasta ja poikittain kuormalavaan ruuvattua varmistuslaudasta ajoluiska lavan eteen ja kiinnitä se lastulevyruuveilla.

Kuva F

Kuva G

- ① Varmistuslauta
- ② Tukipuu
- ③ Jäykistyslauta
5. Työnnä kuormalavasta irrotettu tukipuu ajoluiskan alle tueksi ja kiinnitä se ruuveilla.
6. Paina puhdistuspään vipu alas ja lukitse se oikealle.
7. **Vain BD 80/100 ja BR 85/100:** Paina jarrun vipu alas.

Kuva H

- ① Jarrun vipu

Huomautus

Mallissa BD 70/75 ja BR 75/75 ei ole jarrua. Jarrun vapauttamista ei tässä laitteessa tarvita.

8. Vedä laite taaksepäin pois kuormalavalta.
9. **Vain BD 80/100 ja BR 85/100:** Paina jarrun vipu ylös.

Imupalkin asennus

1. Aseta imupalkki imupalkin ripustukseen.

Kuva J

2. Kiristä siipimutteri.
3. Laita imuletku paikalleen.

Akut

Suosittelut akkusarjat BD 70/75 ja BR 75/75

Kuvaus	Tilausno	Tilavuus (m ³)*	Ilmavirta (m ³ /h)**
Vain BD 70/75 W 115 Ah – huoltovapaa	2.815-091.0 ¹⁾	1,98	0,792
170 Ah – huoltovapaa	2.815-092.0 ²⁾	2,31	0,924
180 Ah – huoltovapaa	2.815-101.0 ³⁾	4,785	1,914

* Akun lataustilan vähimmäistilavuus

** Akun lataustilan ja ympäristön välinen vähimmäisilmavirta
Ensi-asennuksessa tarvitaan lisäksi akun asennussarja:

- 1 2.638-198.0
- 2 2.638-162.0
- 3 2.638-106.0

Suosittelut akkusarjat BD 80/100 ja BR 85/100

Kuvaus	Tilausno	Tilavuus (m ³)*	Ilmavirta (m ³ /h)**
170 Ah – huoltovapaa	2.815-092.0 ¹⁾	2,31	0,924
180 Ah – huoltovapaa	2.815-101.0 ²⁾	4,785	1,914
240 Ah – huoltovapaa	2.815-102.0 ²⁾	6,27	2,508
285 Ah – huoltovapaa	2.815-095.0 ³⁾	11,88	4,752

* Akun lataustilan vähimmäistilavuus

** Akun lataustilan ja ympäristön välinen vähimmäisilmavirta
Ensi-asennuksessa tarvitaan lisäksi akun asennussarja:

- 1 2.638-162.0
- 2 2.638-106.0
- 3 2.638-197.0

Vähän huoltoa vaativat akut (märkäakut)

⚠ VAARA

Happovuodon aiheuttama syöpymisvammojen vaara!

Täytä akku vedellä vasta sen ollessa purkautuneessa tilassa. Kun käsittelet akkuhappoa, käytä suojalaseja ja huuhtelee iholle tai vaatteisiin joutuneet happoroiskeet välittömästi vedellä.

HUOMIO

Akkujen vaurioitumisvaara!

Lisäaineita sisältävän veden käytön johdosta akun takuu raukeaa.

Käytä akkujen täyttöön vain tislattua vettä tai vettä, josta suola on poistettu (EN 50272-T3).

Älä käytä mitään vieraita lisäaineita tai parannusaineita.

1. Lisää tislattua vettä tunti ennen latauksen päättymistä. Kiinnitä huomiota oikeaan happomäärään akun tunnuksen mukaisesti. Latauksen päättyessä kaikista kennoista on tultava höyryä.

Huoltovapaat akut (AGM- ja geeliakut)

HUOMIO

AGM- ja geeliakkujen vaurioitumisvaara!

Akkukotelon avaaminen tai reikien poraaminen vahingoittaa AGM- tai geeliakkuja, ja ne on vaihdettava.

Älä avaa akkukoteloita tai poraa siihen reikiä.

Älä peitä tai muuta ylipaineventtiiliä.

1. Lataa AGM- ja geeliakkuja vain ilmoitetuilla laatureilla, katso luku: Akun lataaminen.

Akkujen paikoilleen asettaminen ja yhdistäminen

⚠ VAROITUS

Loukkaantumisvaara laitteen kaatumisen vuoksi!

Laitte voi kaatua, kun akkuja irrotetaan ja asennetaan.

Varmista akkuja irrottaessasi ja asentaessasi, että laitteen tukevasti paikoillaan.

HUOMIO

Ohjauselektronikan vaurioitumisvaara!

Ohjauselektronikka voi rikkoutua, jos akkuliitaintöjen napaisuus on vaihdettu.

Kiinnitä akun liittämisen yhteydessä huomiota oikeaan napaisuuteen.

⚠ VAROITUS

Hengenvaara tulipalon tai räjähdyksen vuoksi, jos akut ovat syväpurkautuneet!

Syväpurkautuneiden akkujen virheellinen lataaminen voi aiheuttaa tulipalon.

Älä käytä laitetta, jos akku on syväpurkautunut.

Varmista, että akku on ladattu ennen järjestelmän käyttöönottoa.

1. Valuta likavesi pois.
2. Käännä likavesisäiliö ylös.
3. Aseta akut laitteeseen kuvan mukaisesti. **Tärkeää:** Työnnä akut taakse aivan loppuun asti.

BD 80/100 ja BR 85/100

Kuva K

- 170 Ah, 2.815-092.0
- 180 Ah, 2.815-101.0
- 240 Ah, 2.815-105.0
- 285 Ah, 2.815-095.0

- ① Välikappale

Kuva L

BD 70/75 ja BR 75/75

- 115 Ah, 2.815-091.0
- 170 Ah, 2.815-092.0
- 180 Ah, 2.815-101.0

- ① Välikappale

- ② Akun pidike

- ③ Lisäpainot

4. Aseta välike oikeanpuoleisten akkujen ja puhtaan veden säiliön väliin,
 - a **Akkusarja 115 Ah:** 1 kappale pitkittäin, leveä sivu alaspäin.
 - b **muissa kuin akkusarjassa 115 Ah:** 2 kappaletta pituussuunnassa päällekkäin, kapea sivu ylöspäin.
5. **BD 70/75 akkusarjalla 115 Ah:** Aseta 4 lisäpainoa paikoilleen.
6. Asenna akun kiinnitys:
 - a **BD 70/75:** Asenna 2 akun pidikettä ja kun on **115 Ah:** Ruuvaa vasempaan ja keskimmäiseen kierreaukkoon. **BR 75/75 ja BD 70/75: 170 Ah/180 Ah:** Ruuvaa ne oikeaan ja keskimmäiseen kierreaukkoon.
 - b **BD 80/100 ja BR 85/100:** Aseta yksi tai kaksi välikettä pituussuunnassa leveä tai kapea puoli ylöspäin etummaisten akkujen ja puhtaan veden säiliön väliin siten, että akut eivät pääse liukumaan eteenpäin.
7. Yhdistä navat liitoskaapeleilla akun asennussarjasta.
8. Kiinnitä liitäntäjohto vapaina oleviin akun napoihin (+) ja (-).
9. Yhdistä laitteenpuoleinen akkupistoke akunpuoleiseen akkupistokkeeseen.
10. Käännä likavesisäiliö alas.

Akkujen irrotus

⚠ VAROITUS

Loukkaantumisvaara laitteen kaatumisen vuoksi!

Laitte voi kaatua, kun akkuja irrotetaan ja asennetaan.

Varmista akkuja irrottaessasi ja asentaessasi, että laitteen tukevasti paikoillaan.

1. Aseta avainkytkin asentoon "0" ja vedä avain irti.
2. Irrota akkupistoke.
3. Valuta likavesi pois.

- Käännä likavesisäiliö ylös.
- Irrota laitteenpuoleinen johto akun miinusnavasta.
- Irrota muut kaapelit akuista.
- BD 80/100:** Poista välike/välikkeet etummaisten akkujen ja puhtaan veden säiliön välistä.
- Akkusarja 115 Ah:** Poista lisäpainot.
- Poista akut.
- Hävitä käytetyt akut voimassa olevien määräysten mukaisesti.

Käyttöönotto

Akun lataaminen

△ VAARA

Laturin aiheuttama loukkaantumisvaara!

Sähköisku laturin epäasianmukaisen käytön johdosta!

Noudata laitteen tyyppikilvessä mainittuja verkkojännitettä ja su-laketta koskevia tietoja.

Käytä laturia vain kuivissa ja riittävällä ilmanvaihdolla varustetuissa tiloissa..

HUOMIO

Räjähdysvaara akun johdosta!

Latauksen aikaan säiliön alle kerääntyä kaasuja.

Käännä likavesisäiliö ylös ennen vähän huoltoa tarvitsevan akun latausta.

HUOMIO

Vaurioitumisvaara sopimattoman laturin takia!

Älä yhdistä laturia laitteenpuoleisella akkupistokeella.

Käytä vain asennetulle akkutyypille sopivaa laturia.

Lue laturin valmistajan käyttöohje ja noudata sitä ja erityisesti turvaohjeita.

Akkusarja	Kapasiteetti	Laturi
2.815-091.0	115 Ah	6.654-367.0
2.815-092.0	170 Ah	6.654-436.0
2.815-101.0	180 Ah	6.654-434.0
2.815-105.0	240 Ah	6.654-437.0
2.815-095.0	285 Ah	6.654-419.0

Latausaika on keskimäärin n. 10-15 tuntia.

Laitetta ei voi käyttää latauksen aikana.

Huomautus

Laitteessa on purkaussuoja. Jos kapasiteetin sallittu vähimmäismäärä saavutetaan, harjamoottori ja turbiini kytkeytyvät pois päältä.

- Aja laite suoraan laturiin, vältä sen aikana ylämäkiä.
- Irrota laitteenpuoleinen akkupistoke.

Kuva I

- Akkupistoke, laitteen puoli
- Akkupistoke, akun puoli
- Yhdistä akunpuoleinen akkupistoke laturiin.
- Yhdistä laturin verkkopistoke pistorasiaan.
- Suorita lataus laturin käyttöohjeessa olevien ohjeiden mukaisesti.
- Yhdistä laitteenpuoleinen akkupistoke akunpuoleiseen akkupistokeeseen.

Käyttö

HUOMIO

Vaaratilanne käytössä

Loukkaantumisvaara

Vapauta turvakytin vaaratilanteessa.

Käyttöaineiden lisääminen

Puhtaan veden lisääminen

- Avaa puhdasvesisäiliön korkki.
- Lisää puhdasta vettä (maks. 50 °C) täyttöaukon alareunaan asti.
Ohje: Puhtaan veden letkun voi kiinnittää täytön ajaksi letkupidikkeellä.
- Sulje puhdasvesisäiliön korkki.

Puhdistusaineita koskevia ohjeita

△ VAROITUS

Laitteen vaurioitumisvaara!

Jos käytetään sopimattomia puhdistusaineita, laite voi vaurioitua.

Käytä vain suositeltuja puhdistusaineita. Toimenhaltija on vastuussa muiden puhdistusaineiden aiheuttamasta vaarasta käytöturvallisuudelle sekä onnettomuusvaarasta.

Käytä vain puhdistusaineita, jotka eivät sisällä liuotainaineita tai suola- ja fluorivetyhappoa.

Noudata puhdistusaineissa olevia turvaohjeita.

Huomautus

Älä käytä voimakkaasti vaahtoavia puhdistusaineita.

Suosittelut puhdistusaineet

Käyttö	Puhdistusaineet
Lattian kunnostuspuhdistusaine, erittäin vähän vaahtoava, EU-Ecolabel	CA 50 C
Hyvin kostuttava yleispuhdistusaine	RM 756
Intensiivinen alkoholipuhdistusaine lattioille ja pinnoille. Soveltuu hyvin kovan kiven, kuten graniitin, käsittelyyn	RM 755
Hieno kivitavaran puhdistusaine, tensiditon	RM 753
Yleiskäyttöinen kerrostumien poistoaine, sopii linoleumille	RM 754
Hapan automaatin peruspuhdistusaine. Soveltuu saniteettitilojen ja rakennusten loppupuhdistukseen	RM 751
Teollinen kunnostuspuhdistusaine	RM 69
Teollinen peruspuhdistusaine ja alkaalinen kerrostumien poistoaine	RM 752
Pintoja desinfiokuva puhdistusaine	RM 732

Puhdistusaineet

- Lisää puhdistusaineet puhdasvesisäiliöön.

Ohje: Puhdasvesisäiliön täyttöaukon korkkia voi käyttää puhdistusaineen mittaamiseen. Sen sisäpuolella on asteikko.

Veden määrän säätäminen

- Säädä veden määrä säätönupilla lattiapinnoitteen likaisuuden mukaan.

Huomautus

Suorita ensimmäiset puhdistusyrietykset pienellä vesimäärällä.

Suurena vesimäärää asteittain, kunnes haluttu puhdistustulos on saavutettu.

Huomautus

Kun puhdasvesisäiliö on tyhjä, puhdistuspää toimii edelleen ilman nesteen syöttöä.

Imupalkin säätö

Kallistuksen säätö

Kallistus on säädettävä siten, että imupalkin imuhuulet painautuvat lattiaan tasaisesti koko pituudelta.

- Avaa ruuvi.

Kuva N

- Ruuvi
- Säädä imupalkin kallistus.
- Kiristä ruuvi.

Korkeuden säätö

Korkeudensäätö vaikuttaa imuhuulien taipumiseen niiden koskettaessa lattiaa.

- Siirrä laitetta hieman eteenpäin.
- Vertaa imuhuulien taipumista alla olevaan kuvaan.

Kuva O

- Välikerulla ja pidike
- Aluslaatta
- Ruuvi
- Kierrä ruuvi irti.

4. Aseta imupalkin ja välikerullan väliin niin monta aluslaattaa, että imuhuulet taipuvat oikealla tavalla.
5. Kiinnitä loput aluslaatat välikerullan yläpuolelle.
6. Kierrä ruuvi paikalleen ja kiristä se.
7. Toista toimenpiteet toisessa välikerullassa.
8. Siirrä laitetta hieman eteenpäin.
9. Tarkasta imuhuulten taipuminen koko leveydellä vielä kerran.
10. Toista säätötoimenpiteet tarvittaessa.

Puhdistus

Laitteen kytkeminen päälle

1. Aseta avainkytkin asentoon "1".
Näytössä näkyy peräjälkeen:
 - aika seuraavaan huoltoon
 - ohjelmistoversio, ohjain
 - akun lataustila ja käyttötuntien määrä

Ajaminen

Huomautus

Ajosuuntaa voi muuttaa puhdistuksen aikana. Näin valittu kohta voidaan puhdistaa intensiivisesti ajamalla useita kertoja edestakaisin.

1. Aseta ajosuuntakytkin asentoon "eteenpäin".

Puhdistus

Huomautus

Imutulosta voidaan parantaa säätämällä imupalkin kallistusta ja korkeutta (katso luku Imupalkin säätö).

Huomautus

Jos likavesisäiliö on täynnä, uimuri sulkee imuaukon ja imuturbini käy korkeammalla kierrosnopeudella. Nosta tässä tapauksessa imupalkkia ja aja tyhjentämään likavesisäiliö.

1. Käännä työnopeuden kiertonuppi haluttuun arvoon.
Nopeus näytetään säädön aikana näytöllä. Nopeus näytetään prosentteina enimmäisnopeudesta.
2. Säädä vesimäärä säätöventtiilillä.
3. Paina imupalkin vipu alas.
Imupalkki laskeutuu alas.
Imu käynnistyy.
4. Paina puhdistuspään vipu alas, avaa lukitus ja anna nupin siirtyä ylös.
5. Vedä turvakytin työntöaisaa kohti.
Puhdistuspää käynnistyy ja laite kulkee säädetyllä nopeudella.

Harjojen puristusvoiman lisääminen (vain BD-versio)

1. Vapauta turvakytin.
2. Nosta puhdistuspään vipua käsin ja lukitse se oikealle.

Käytön lopettaminen

Puhdistuksen lopettaminen

1. Vapauta turvakytin.
2. Paina puhdistuspään vipu alas ja lukitse se oikealle.
3. Jatka ajamista vielä lyhyen matkaa.
Vesijäämät imuroidaan.
4. Nosta imupalkki.
Imu toimii vielä 10 sekuntia.
5. Aseta avainkytkin asentoon "0".
6. Lataa akku tarvittaessa.

Likaveden tyhjentäminen

△ VAROITUS

Ympäristön saastuminen!

Ympäristön saastuminen jätevesien epäasianmukaisen hävittämisen vuoksi.

Noudata paikallisia jäteveden käsittelyä koskevia määräyksiä.

1. Ota poistoletku pidikkeestä ja laske se alas soveltuvan keräyslaitteen päälle.

Kuva P

2. Paina annostelulaite kokoon tai taivuta sitä.
3. Avaa annostelulaitteen kansi.
4. Valuta likavesi pois. Säätöle veden määrää painamalla tai taivuttamalla.
5. Huuhtelee likavesisäiliö puhtaalla vedellä.

Puhtaan veden tyhjentäminen

1. Vedä täyttömäärän näytön letku pois ja käännä se alas.

Puhtaan veden nopea tyhjentäminen

1. Kierrä puhdasvesisäiliön korkki auki.
2. Anna puhtaan veden valua ulos.
3. Aseta puhdasvesisäiliön korkki paikalleen ja kierrä se kiinni.
Ohje: Varmista, että puhdasvesisäiliön korkin letkuliitäntä on kiinnikiertämisen jälkeen syvimmissä kohdassa.

Kuljetus

△ VAARA

Kaltevilla pinnoilla ajaminen

Loukkaantumiswaara

Käytä laitetta kuormattaessa ja purettaessa vain sellaisilla pinnoilla, joiden kaltevuus on sallituissa enimmäisrajoissa (katso luku Tekniset tiedot).

Aja hitaasti.

△ VARO

Jos painoa ei oteta huomioon

Loukkaantumis- ja vaurioitumisvaara

Huomioi kuljetettaessa laitteen paino.

Lataa laite vain toisen henkilön avulla tai käyttämällä ajomoottoria.

1. Paina puhdistuspään vipu alas ja lukitse se oikealle.
2. Nosta imupalkki.
3. Aseta avainkytkin asentoon "1".
4. Valitse ajosuunta ajosuuntakytkimellä.
5. Vedä turvakytin työntöaisaa kohti.
6. Ajoneuvossa kuljetettaessa varmista laite sovellettavien määräysten mukaisesti liukumisen ja kaatumisen estämiseksi.

Kuva Q

7. Kiinnitä ensin kiinnityshihna likavesisäiliön alle.

Varastointi

△ VARO

Jos painoa ei oteta huomioon

Loukkaantumis- ja vaurioitumisvaara

Huomioi varastoitaessa laitteen paino.

HUOMIO

Jäätyminen

Laitte rikkoutuu, jos vesi jäätyy

Tyhjennä vesi täysin pois laitteesta.

Säilytä laitetta jäätymiseltä suojatussa tilassa.

- Tätä laitetta saa säilyttää vain sisätiloissa.
- Akut on ladattava täyteen ennen pitempää varastointiaikaa.
- Varastoinnin aikana on akut ladattava vähintään kuukausittain.

Hoito ja huolto

△ VAARA

Loukkaantumiswaara!

Laitte voi odottamatta lähteä liikkeelle ja aiheuttaa loukkaantumisia.

Aseta avainkytkin asentoon "0" ja irrota avain ennen kaikkia laitteelle tehtäviä töitä.

Irrota laturin verkkopistoke.

- Tyhjennä likavesi ja puhdas vesi ja hävitä ne.

Turvataarkastus/huoltosopimus

Voit sopia jälleenmyyjän kanssa säännöllisestä turvatarkastuksesta tai tehdä huoltosopimuksen. Kysy ohjeita.

Huoltovälit

Jokaisen käytön jälkeen

HUOMIO

Vaurioitumisvaara!

Laitteen vaurioitumisvaara epäasianmukainen puhdistuksen johdosta.

Älä suihkuta laitetta vedellä tai käytä mitään syövyttäviä puhdistusaineita.

Katso yksittäisten huoltotöiden yksityiskohtaiset kuvaukset luvusta Huoltotyöt.

- Valuta likavesi pois.
- Huuhtelee likavesisäiliö puhtaalla vedellä.
- Puhdista laite ulkopuolelta kostealla, miedolla pesuliuksella kostutetulla liinalla.
- Tarkasta nukkasiihti ja puhdista tarvittaessa.
- Puhdista karkean lian seula.
- Puhdista karkean lian seula.
- **Vain BR-versio:** Irrota karkean lian säiliö ja tyhjennä se.
- **Vain BR-versio:** Puhdista vedenjakelukanava.
- Puhdista imusuulakkeen kumit, tarkasta kulumat, säädä tarvittaessa korkeutta tai vaihda.
- Tarkasta levyharjojen kuluminen, vaihda tarvittaessa.
- Lataa akku.
 - Jos lataustila on alle 50 %, lataa akku kokonaan ja keskeytyksettä.
 - Jos lataustila on yli 50 %, lataa akkua vain, jos seuraavalla käyttökerralla tarvitaan täyttä käyttöaika.

Viikoittain

- Lataa akku usein toistuvassa käytössä vähintään kerran viikossa kokonaan ja keskeytyksettä.

Kuukausittain

Katso yksittäisten huoltotöiden yksityiskohtaiset kuvaukset luvusta *Huoltotyöt*.

1. Tyhjennä puhdasvesisäiliö ja huuhtelee kerrostumat pois.
2. Puhdista puhtaan veden suodatin.
3. Puhdista uimuri ja nukkasiihti.
4. Tarkasta akkujen navat hapettumisen varalta, harjaa tarvittaessa hapettumat pois. Tarkasta liitännäkaapeleiden tiukka kiinnitys.
5. Puhdista likavesisäiliön ja kannen väliset tiivisteet ja tarkasta tiiviys, vaihda tarvittaessa.
6. Jos käytössä on akku, joka ei ole huoltovapaa, tarkasta kennojen happotiheys.
7. Jos laitteen seisonta-aika on pitempi, varstoi se vain täysin ladatuilla akuilla. Lataa akut täyteen vähintään kerran kuukaudessa.

Vuosittain

- Anna huoltopalvelun suorittaa määräysten mukainen tarkastus.

Huoltotyöt

Imuhuulten kääntäminen tai vaihto

Jos imuhuulet ovat kuluneet kulumismerkkiin asti, ne täytyy kääntää tai vaihtaa.

Kuva R

- ① Kulumismerkki
 - ② Imuhuuli
1. Irrota imupalkki.
 2. Kierrä tähtikahvat irti.

Kuva S

3. Vedä muoviosat irti.
4. Vedä imuhuulet irti.
5. Työnnä käännetyt tai uudet imuhuulet paikoilleen.
6. Työnnä muoviosat paikoilleen.
7. Kierrä tähtikahvat paikoilleen ja kiristä ne.

Puhtaan veden suodattimen puhdistaminen

1. Valuta puhdas vesi pois (katso luku *Puhtaan veden tyhjentäminen*).
2. Kierrä puhdasvesisäiliön korkki irti.

Kuva U

- ① Puhdasvesisäiliön korkki
 - ② Puhtaan veden suodatin
3. Ota puhtaan veden suodatin ulos ja huuhtelee puhtaalla vedellä.
 4. Aseta puhtaan veden suodatin paikalleen.
 5. Kiinnitä puhdasvesisäiliön korkki paikalleen.
- Ohje:** Varmista, että puhdasvesisäiliön korkin letkuliitäntä on kiinnikiertämisen jälkeen syvimässä kohdassa.

Karkean lian seulan puhdistaminen

1. Avaa likavesisäiliön korkki.

Kuva T

- ① Karkean lian seula
2. Vedä karkean lian seula yläkautta pois.
 3. Huuhtelee karkean lian seula juoksevan veden alla.
 4. Aseta karkean lian seula likavesisäiliöön.

Uimurin ja nukkasiihdin puhdistaminen

1. Avaa likavesisäiliön korkki.

Kuva V

- ① Lukitushaati
 - ② Uimuri
 - ③ Nukkasiihti
 - ④ Uimurikotelo
2. Avaa lukitushaati.
 3. Vedä uimurikotelo alakautta pois.
 4. Irrota uimuri uimurikotelosta ja puhdista se.
 5. Irrota nukkasiihti ja puhdista se.
 6. Asenna kaikki osat takaisin päinvastaisessa järjestyksessä.

Levyharjojen vaihtaminen

1. Nosta puhdistuspää.
2. Paina harjanvaihdon poljin alas vastuksen ohi.

Kuva W

- ① Harjanvaihdon poljin
3. Vedä ensimmäinen levyharja sivusuunnassa puhdistuspään alta pois.
 4. Pidä uutta laikkaharjaa puhdistuspään alla, paina sitä ylöspäin ja lukitse paikoilleen.
 5. Toista toimenpiteet 2. levyharjan osalta.

Harjatelojen vaihtaminen

1. Nosta puhdistuspäätä.
2. Vedä harjanvaihtokahva ulos.

Kuva Y

- ① Harjanvaihtokahva
 - ② Laakerisuojaus ja vetoreuna.
 - ③ Harjatela
3. Poista laakerisuojaus ja vetoreuna.
 4. Vedä harjatela ulos.
 5. Aseta uusi harjatela paikoilleen ja keskiöi se vääntiöön.
 6. Kiinnitä laakerisuojaus ja vetoreuna.

Huomautus

Varmista, että harjatela on kiinnitystuomassa eikä sen alapuolella.

7. Käännä harjanvaihtokahva ylös ja anna sen lukittua.
8. Toista toimenpide vastakkaisella puolella.

Vedenjakopalkin puhdistaminen

Kuva X

- ① Vedenjakopalkki
 - ② Lukituksen avaaminen
1. Paina lukituksen avausta nuolen suuntaan ja pidä sitä siinä.
 2. Käännä vedenjakopalkki eteenpäin.
 3. Vedä vedenjakopalkki ulos pituussuunnassa.
 4. Puhdista vedenjakopalkki.
 5. Aseta vedenjakopalkki takaisin puhdistuspäähän ja anna sen lukittua paikoilleen.

Ohjeet häiriöissä

⚠ VAARA

Loukkaantumiswaara!

Laitte voi odottamatta lähteä liikkeelle ja aiheuttaa loukkaantumisia.

Aseta avainkytkin asentoon "0" ja irrota avain ennen kaikkia laitteelle tehtäviä töitä.

Irrota laturin verkkopistoke.

- Tyhjennä likavesi ja puhdas vesi ja hävitä ne.
- Ota yhteyttä huoltoon, jos vikoja ei voi korjata tämän taulukon avulla.

Häiriö	Korjaus
Laitetta ei voi käynnistää	<ol style="list-style-type: none"> 1. Aseta avainkytkin asentoon "1". 2. Avaa käyttökentän hätäpysäytyspainikkeen lukitus kääntämällä sitä. (Huomautus: kaikkia laiteversioita ei ole varustettu hätäpysäytyspainikkeella.) 3. Paina turvakytkintä. 4. Työnnä akkupistoke paikalleen. 5. Tarkasta akku ja lataa tarvittaessa. 6. Tarkasta, onko akun navat liitetty.
Veden määrä ei ole riittävä	<ol style="list-style-type: none"> 1. Tarkasta puhtaan veden täyttömäärä, täytä säiliö tarvittaessa. 2. Lisää veden määrää vesimäärän säätönupista. 3. Vedä puhdistuspään vedenjakopalkki ulos ja puhdista vesikanava (vain BR-versio). 4. Puhdista puhtaan veden suodatin. 5. Tarkasta, että letkuissa ei ole tukoksia, puhdista tarvittaessa.
Imuteho on liian alhainen	<ol style="list-style-type: none"> 1. Pysäköi laite ja valuta likavesi pois. 2. Puhdista likavesisäiliön ja kannen väliset tiivisteet ja tarkasta tiiviys. Vaihda tarvittaessa. 3. Tarkasta, onko imuletku liitetty oikein likavesisäiliöön. 4. Tarkasta, onko nukkasihdissä likaa, puhdista tarvittaessa. 5. Puhdista imupalkin imuhuulet. Käännä tai vaihda tarvittaessa. 6. Tarkasta, onko likaveden poistoletkun kansi kiinni. 7. Tarkasta imupalkin säätö. 8. Tarkasta, ettei imuletkussa ole tukosta, puhdista tarvittaessa. Kun imuletku asetetaan takaisin paikalleen, letkun valkoisen merkin on oltava kiinnikkeen kohdalla. 9. Tarkasta imuletkun tiiviys, vaihda tarvittaessa.
Puhdistustulos ei ole riittävä	<ol style="list-style-type: none"> 1. Vähennä nopeutta. 2. Tarkasta harjojen kuluminen, vaihda tarvittaessa. 3. Tarkasta, ovatko harjatyypit ja puhdistusaine tarkoituksenmukaiset.
Imuturbiini käy korkeammalla kierrosnopeudella	<ol style="list-style-type: none"> 1. Valuta likavesi pois. 2. Puhdista uimuri. 3. Tarkasta nukkasihdi, puhdista tarvittaessa. 4. Tarkasta, ettei imuletkussa ole tukosta, puhdista tarvittaessa. 5. Tarkasta, ettei imupalkissa ole tukosta, poista tukos tarvittaessa.
Harja ei pyöri	<ol style="list-style-type: none"> 1. Tarkasta, onko vieras esine jumittanut harjan, poista esine tarvittaessa.
Laitte tarvitsee puhdistuksen aikana	<ol style="list-style-type: none"> 1. Käytä pehmeämpää harjaa.

Lisävarusteet BD-versio

Nimike	BD 70/75 osanro	BD 80/100 osanro	Kuvaus
Levyharja, valkoinen (erittäin pehmeä)	4.905-011.0	4.905-030.0	Vähän likaantuneiden tai herkkien lattioiden puhdistukseen
Levyharja, luonnon (pehmeä)	4.905-012.0	4.905-031.0	Luonnonkuidusta puhdistusaineille ja kiillotukseen
Levyharja, punainen (keski, vakio)	4.905-010.0	4.905-000.0	Käyttö kaikkiin tavallisiin puhdistustehtäviin
Levyharja, musta (kova)	4.905-013.0	4.905-032.0	Voimakkaaseen likaan ja peruspuhdistukseen, vain ei-herkille pintamateriaaleille
Laikan pyörivä lautanen	4.762-590.0	4.762-447.0	Laikoilla puhdistukseen, sis. pikavaihtokytkimen ja keskuslukituksen
Laikka, weiß	–	6.371-331.0	Lattioiden kiillotukseen
Laikka, punainen (keskipehmeä)	6.369-003.0	6.371-147.0	Kaikkien lattioiden puhdistukseen ja puhdistusaineille
Laikka, vihreä (keskikova)	6.369-002.0	6.371-148.0	Peruspuhdistukseen ja voimakkaasti likaantuneiden lattioiden puhdistukseen
Laikka, musta (kova)	6.369-001.0	6.371-169.0	Pinttyneen lian puhdistukseen ja peruspuhdistukseen
Laikka, ruskea (SPP)	2.639-290.0	2.639-288.0	Kovien ja joustavien pintojen hoitokalvon uusimiseen

Lisävarusteet BR-versio

Nimike	BR 75/75 osanro	BR 85/100 osanro	Kuvaus
Harjatela, valkoinen	6.907-771.0	6.907-772.0	Herkkien lattiamateriaalien kiillottamiseen ja ylläpitopuhdistukseen.
Harjatela, punainen	4.035-605.0	4.035-606.0	Ylläpitopuhdistukseen, myös voimakkaasti likaantuneet lattiat.
Harjatela, oranssi	6.907-730.0	6.907-734.0	Kuviolattioiden (turvakaakeleiden jne.) puhdistukseen.
Harjatela, vihreä	6.907-732.0	6.907-735.0	Voimakkaasti likaantuneiden lattioiden peruspuhdistukseen ja pinnoitteiden poistamiseen (esim. vahat, akrylaatit).
Harjatela, musta	6.907-732.0	6.907-736.0	
Laippatela-akseli	4.762-627.0	4.762-628.0	Telalaippojen kiinnittämiseen.
Mikrokuitutela	4.114-007.0	4.114-008.0	Sileiden lattioiden ylläpitopuhdistukseen.

Lisävarusteet BD- ja BR-versioille

Nimike	BD 70/75 W Classic Bp Retail Osanro	BD 70/75 + BR 75/75 osanro	BD 80/100 + BR 85/100 osanro	Kuvaus
Imupalkki, 950 mm, taivutettu	4.777-111.0	–	–	Kapeat kulkuväylät
Imupalkki, 1030 mm, taivutettu	–	4.777-108.0	–	Vakio
Imupalkki, 1160 mm, taivutettu	–	–	4.777-102.0	Vakio
Imusuulakkeen kumisarja, luonnonkautsuk	4.037-174.0	4.037-144.0	4.037-138.0	Vakio
Imuhuulisarja, PU	4.037-173.0	4.037-145.0	4.037-140.0	Öljytiivis
Imusuulakkeen kumisarja, Linatex	4.037-175.0	4.181-011.0	4.181-006.0	Repeämisenkestävä

Tekniset tiedot

		BD 70/75 W Classic Bp	BR 75/75 W Classic Bp	BD 80/100 W Classic Bp	BR 85/100 W Classic Bp
Laitteen tehotiedot					
Nimellisjännite	V	24	24	24	24
Akkukapasiteetti	Ah (5 h)	115 / 170 / 180	170 / 180	170 / 180 / 240 / 285	170 / 180 / 240 / 285
Keskimääräinen tehonotto	W	1270	800	1320	1150
Ajomootorin teho	W	250	250	300	300
Imuturbiinin teho	W	500	500	500	500
Harjakoneiston teho	W	2 x 500	2 x 600	2 x 500	2 x 750
Teoreettinen pintateho	m ² /h	3500	3.750	4000	4.250
Puhdasvesisäiliön tilavuus	l	75	75	100	100
Likavesisäiliön tilavuus	l	75	75	100	100
Veden lämpötila maks.	°C	50	50	50	50
Vedenpaine maks.	bar	0,06	0,06	0,06	0,06
Käytäväkääntöleveys	mm	1550	1550	1650	1650
Työalueen kaltevuus maks.	%	2	2	2	2
Imuroiden					
Imuteho, ilmamäärä	l/s	24	24	24	24
Imuteho, alipaine	kPa (mbar)	16 (160)	16 (160)	16 (160)	16 (160)
Puhdistusharjat					
Työleveys	mm	700	750	800	850
Harjan läpimitta	mm	356	105	410	105
Harjan pyörimisnopeus	1/min	140	1200	140	1200
Harjojen puristusvoima	N	300 / 500	400	400 / 680	400
Harjan pituus	mm		700		800
Mitat ja painot					
Sallittu kokonaispaino	kg	325	330	435	440
Tyhjäpaino (kuljetuspaino)	kg	251	225	325	340
Akkukotelon mitat	mm	575 x 380	575 x 380	622 x 384	622 x 384
Määritetyt arvot EN 60335-2-72 mukaan					
Kokonaistärinäarvo	m/s ²	<2,5	<2,5	< 2,5	< 2,5
Epävarmuus K	dB(A)	0,2	0,2	0,2	0,2
Äänenpainetaso L _{pA}	dB(A)	65	65	65	65
Epävarmuus K _{pA}	dB(A)	2	2	2	2
Äänen tehotaso L _{WA} + epävarmuus K _{WA}	dB(A)	81	81	81	81

Oikeus teknisiin muutoksiin pidätetään.

EU-vaatimusten mukaisuusvakuutus

Täten vakuutamme, että jäljempänä kuvattu kone vastaa suunnittelultaan ja rakenteeltaan sekä meidän markkinoille tuomamme mallina EU-direktiivien olennaisia turvallisuus- ja terveysvaatimuksia. Jos konetta muutetaan ilman meidän hyväksyntäämme, tämän vakuutuksen voimassaolo raukeaa.

Tuote: Lattiapuhdistin

Tyyppi: 1.127-xxx, 1.515-xxx

Sovellettavat EU-direktiivit

2006/42/EY (+2009/127/EY)

2014/30/EU

2014/53/EU (TCU)

Sovelletut yhdenmukaistetut standardit

EN 60335-1

EN 60335-2-72

EN 55012: 2007 + A1: 2009

EN 61000-6-2: 2005

EN 62233: 2008

TCU

EN 301 511 V12.5.1

EN 300 440 V2.1.1

EN 300 328 V2.2.2

EN 300 330 V2.1.1

Sovelletut kansalliset standardit

-

Allekirjoittaneet toimivat yrityksen johtokunnan puolesta ja sen valtakirjalla.



H. Jenner

Chairman of the Board of Management



S. Reiser

Director Regulatory Affairs & Certification

Dokumentointivastaava:

S. Reiser

Alfred Kärcher SE & Co. KG

Alfred-Kärcher-Str. 28 - 40

71364 Winnenden (Germany)

Puh.: +49 7195 14-0



Faksi: +49 7195 14-2212

Winnenden, 1.2.2021

Indhold

Generelle merknader	97
Funksjon	97
Forskriftsmessig bruk	97
Miljøvern	97
Garanti	98
Tilbehør og reservedeler	98
Leveringsomfang	98
Sikkerhetsinstrukser	98
Beskrivelse av maskinen	98
Montering	99
Igangsetting	100
Bruk	101
Transport	102
Lagring	102
Stell og vedlikehold	102
Hjelp ved feil	103
Tilbehør BD-variant	104
Tilbehør BR-variant	104
Tilbehør til BD- og BR-varianter	104
Tekniske spesifikasjoner	105
EU-samsvarserklæring	105

Generelle merknader

  Les denne oversettelsen av den originale driftsveiledningen før apparatet tas i bruk første gang, og følg de vedlagte sikkerhetsanvisningene. Følg anvisningene. Oppbevar begge heftene til senere bruk eller for annen eier.

Funksjon

Skuresugemaskinen brukes til våtrengjøring av jevne gulv. Maskinen kan tilpasses ulike rengjøringsoppgaver ved å justere mengden av vann og rengjøringsmiddel. Doseringen av rengjøringsmiddel tilpasses gjennom tilførselen i tanken. Arbeidsbredden og volumet til rent- og spillvannstankene (se kapittel « Tekniske spesifikasjoner ») sørger for effektiv rengjøring og lang brukstid. Maskinen har en fremdrift.

Merknad

Maskinen kan utstyres med forskjellig tilbehør i henhold til rengjøringsoppgave. Spør etter vår katalog eller besøk vårt nettsted på www.kaercher.com.

Forskriftsmessig bruk

Maskinen er egnet for kommersiell og industriell bruk, f.eks. på hoteller, skoler, sykehus, fabrikker, butikker, kontorer og hos utleiere. Maskinen må kun brukes iht. denne bruksveiledningen.

- Maskinen skal kun brukes til rengjøring av glatte gulv som tåler fuktighet og polering.
- Maskinen er ikke egnet for rengjøring av frosne gulv (f.eks. i kjølelagre).
- Maskinen er ikke egnet for bruk i eksplosjonsfarlige områder.
- Maskinen er godkjent for bruk på flater med en maksimal stigning (se kapitlet *Tekniske spesifikasjoner*).

Miljøvern



Materialet i emballasjen kan resirkuleres. Kvitt deg med emballasjen på en miljøvennlig måte.



Elektriske og elektroniske apparater inneholder verdifulle resirkulerbare materialer og ofte deler som batterier, batteripakker eller olje. Disse kan utgjøre en potensiell fare for helse og miljø ved feil bruk eller feil avfallsbehandling. Disse delene er imidlertid nødvendige for korrekt drift av apparatet. Apparatet merket med dette symbolet skal ikke kastes i husholdningsavfallet.

Anvisninger om innhold (REACH)

Aktuell informasjon om innholdsstoffene finner du på: www.kaercher.de/REACH

Garanti

Vår ansvarlige salgsorganisasjon for de enkelte land har utgitt garantibetingelsene som gjelder i det aktuelle landet. Eventuelle feil på apparatet repareres gratis i garantitiden dersom disse kan føres tilbake til material- eller produksjonsfeil. Ved behov for garanti-reparasjoner bes du henvende deg til din forhandler eller nærmeste autoriserte kundeservice og fremvise kjøpskvitteringen.

(Se adresse på baksiden)

Tilbehør og reservedeler

Bruk bare originalt tilbehør og originale reservedeler; de garanterer for en sikker og problemfri drift av apparatet.

Informasjon om tilbehør og reservedeler finner du på www.kaercher.com.

Leveringsomfang

Kontroller at innholdet i pakken er komplett når du pakker ut. Manglende tilbehør eller transportskader skal meldes til forhandleren.

Sikkerhetsinstrukser

Før maskinen tas i bruk for første gang, må du lese nøye gjennom denne bruksveiledningen og følge vedlagte brosjyre med sikkerhetsanvisninger for gulvskuremaskiner og tepperensere, nr. 5.956-251.0.

Maskinen er godkjent for bruk på flater med en begrenset stigning (se kapitlet *Tekniske spesifikasjoner*).

⚠ ADVARSEL

Fare for personskader!

Maskinen kan velte på skrånende flater.

Maskinen skal aldri brukes på skrånende flater.

Maskinen må bare brukes når hetten og alle deksler er lukket.

Sikkerhetsinnretninger

⚠ FORSIKTIG

Manglende eller endrede sikkerhetsinnretninger!

Sikkerhetsinnretningene tjener til din egen sikkerhet.

Ikke omgå, fjern eller deaktivert sikkerhetsinnretninger.

Sikkerhetsbrytere

Når sikkerhetsbryteren slippes slås maskinen av.

Nøkkelbryter

Når nøkkelbryteren trekkes ut er maskinen sikret mot uautorisert bruk.

Beskrivelse av maskinen

Oversikt forside

Figur A

- 1 Skyvehåndtak
- 2 Sikkerhetsbryter
- 3 Deksel spillvannstank
- 4 Holdeskinne for Homebase
- 5 Spillvannstank
- 6 **Batteri
- 7 Filter rent vann
- 8 Lokk rentvannstank
- 9 Pedal for utskifting av børster
- 10 Skivebørste
- 11 Ferskvannstank
- 12 Slangeholder
- 13 Påfyllingsåpning rentvannstank

**ikke inkludert i leveringsområdet



Oversikt bakside

Figur B

- 1 Tappeslange for spillvann med doseringsinnretning
- 2 Rengjøringshode
- 3 Pedal for utskifting av børster
- 4 Sugelange

Varselsymboler

Legg merke til følgende advarsler ved omgang med batterier:

	Følg anvisningene i bruksanvisningen for batteriene, på batteriene og i denne bruksveiledningen.
	Bruk vernebriller.
	Hold barn unna syre og batterier.
	Eksplisjonsfare
	Åpen ild, gnister, åpent lys og røyking er forbudt.
	Fare for etsing
	Førstehjelp.
	Advarsler
	Avfallshåndtering
	Batterier må ikke kastes i husholdningsavfallet.

- 5 Hellingsjustering sugebom
- 6 Vingemutter til feste av sugebom
- 7 Høydejustering sugebom
- 8 Sugebom
- 9 Nivåvisning ferskvann
Tappeslange rent vann
- 10 Spak rengjøringshode
- 11 Reguleringsbryter vannmengde
- 12 Hendel for sugebom
- 13 Batteriplugg
- 14 Nøkkelbryter
- 15 Display
- 16 Dreiebryter arbeidshastighet
- 17 Kjøreretningsbryter

Oversikt rengjøringshode

Figur D

- 1 Rengjøringshode
- 2 Avvisningsrull
- 3 Vannfordelingslist
- 4 Sideplate
- 5 Feieskuff

Oversikt spillvannstank

Figur E

- ① Grovmussil
- ② Losil
- ③ Flottør

Typeskilt

Figur C

- ① Typeskilt

Fargemerking

- Betjeningselementene for rengjøringsprosessen er gule.
- Betjeningselementene for vedlikehold og service er lysegrå.

Symboler på maskinen

	Utløpsåpning ferskvannstank
	Utløpsåpning spillvannstank
	Forhøyet presstrykk for rengjøringshodet
	Tilgang til batteri
	Nivå ferskvannstank (50%)
	Sett inn pluggen til laderen her
	Festepunkt
	*Mopp holder
	OBS Feil sted å plugge inn Fare for materielle skader IKKE sett inn pluggen til laderen her
	Normalt presstrykk for rengjøringshodet
	Rengjøringshode løftet
	Pedal heve/senke rengjøringshode
	Pedal for utskifting av børster

*ekstrautstyr

Montering

Laste av

1. Ta av kartongen.
2. Fjern strammebåndene.
3. Skru av treklossene som er skrudd på pallen.
4. Lag en rampe av de tre øverste avstiverne i kartongemballasjen og sikringsplanken som er skrudd fast tvers over pallen, legg den foran pallen og skru den fast med sponplateskruer.

Figur F

Figur G

- ① Sikringsplanke
- ② Firkantlist
- ③ Avstiver
5. Firkantlisten som er skrudd av pallen, skyves under rampen som støtte og skrues fast der.
6. Trykk ned spaken for rengjøringshodet og la den gå i lås på høyre side.
7. **Kun for BD 80/100 og BR 85/100:** Trykk ned bremsespaken.

Figur H

- ① Bremsespak

Merknad

BD 70/75 og BR 75/75 har ingen brems. På denne enheten er det ikke nødvendig å løsne bremsen.

8. Trekk maskinen i revers av pallen.
9. **Kun for BD 80/100 og BR 85/100:** Løft opp bremsespaken.

Montere sugebom

1. Sett sugebommen inn i sugebomopphenget.

Figur J

2. Trekk til vingemutterne.
3. Sett på sugeslangen.

Batterier

Anbefalte batteripakker BD 70/75 og BR 75/75

Beskrivelse	Bestillingsnr.	Volum (m ³)*	Luftstrøm (m ³ /t)**
Kun BD 70/75 W 115 Ah – vedlikeholdsfri	2.815-091.0 ¹⁾	1,98	0,792
170 Ah – vedlikeholdsfri	2.815-092.0 ²⁾	2,31	0,924
180 Ah – vedlikeholdsfri	2.815-101.0 ³⁾	4,785	1,914

* Minstevolum for batteriladerom

** Min. luftstrøm mellom batteriladerom og omgivelsene

Ved første gangs installasjon trengs et ekstra batteri-installasjonssett:

- 1 2.638-198.0
- 2 2.638-162.0
- 3 2.638-106.0

Anbefalte batteripakker BD 80/100 og BR 85/100

Beskrivelse	Bestillingsnr.	Volum (m ³)*	Luftstrøm (m ³ /t)**
170 Ah – vedlikeholdsfri	2.815-092.0 ¹⁾	2,31	0,924
180 Ah – vedlikeholdsfri	2.815-101.0 ²⁾	4,785	1,914
240 Ah – vedlikeholdsfri	2.815-102.0 ²⁾	6,27	2,508
285 Ah – vedlikeholdsfri	2.815-095.0 ³⁾	11,88	4,752

* Minstevolum for batteriladerom

** Min. luftstrøm mellom batteriladerom og omgivelsene

Ved første gangs installasjon trengs et ekstra batteri-installasjonssett:

- 1 2.638-162.0
- 2 2.638-106.0
- 3 2.638-197.0

Lite vedlikeholdskrevende batterier (våt batterier)

△ FARE

Fare for etseskader på grunn av syrelekkasje!

Fyll kun batteriet med vann når det er utladet.

Ved håndtering av batterisyre må du bruke vernebriller. Skyll av eventuelle syresprut på huden eller klærne med vann omgående.

OBS

Fare for skade på batteriene!

Ved bruk av vann med tilsetningsstoffer bortfaller garantien for batteriet.

Bruk kun destillert eller avsaltet vann til etterfylling av batteriene (EN 50272-T3).

Ikke bruk fremmede tilsetningsstoffer eller midler.

1. Tilfør destillert vann en time før ladingen fullføres. Ta hensyn til riktig syrenivå, i henhold til merkingen på batteriet. På slutten av ladingen må alle cellene gasses.

Vedlikeholdsfrie batterier (AGM- og gelbatterier)

OBS

Fare for skader på AGM- og gelbatterier!

Hvis batterihuset åpnes, eller hvis det bores i det, blir et AGM- eller gelbatteri skadet og må skiftes ut.

Ikke åpne batterihuset eller bor i det.

Ikke tildekk overtrykksventilen, ikke forandre på den.

1. AGM- og gelbatterier skal kun lades med angitt lader, se kapittel: Lade batteri.

Sett inn og koble til batterier

△ ADVARSEL

Fare for personskader hvis maskinen velter!

Maskinen kan velte når du demonterer og monterer batteriene.

Sørg for at maskinen står stødig når du tar ut og setter inn batteriene.

OBS

Fare for skader på styringselektronikken!

Hvis polene til batterikoblingene forbyttes, kan dette ødelegge styringselektronikken.

Ta hensyn til riktig polaritet ved tilkobling av batteriet.

△ ADVARSEL

Livsfare grunnet brann eller eksplosjon hvis batteriene utlades totalt!

Hvis totalt utladede batterier lades opp feil, kan det oppstå brann.

Ikke ta maskinen i drift dersom batteriet er totalt utladet.

Før systemet settes i gang, må du påse at batteriet er ladet.

1. Slipp ut det brukte vannet.
2. Sving opp spillvannstanken.
3. Sett batteriene inn i maskinen som vist. **Viktig:** Skyv batteriene helt inn bakover!

BD 80/100 og BR 85/100

Figur K

170 Ah, 2.815-092.0

180 Ah, 2.815-101.0

240 Ah, 2.815-105.0

285 Ah, 2.815-095.0

- ① Avstandsholder

Figur L

BD 70/75 og BR 75/75

115 Ah, 2.815-091.0

170 Ah, 2.815-092.0

180 Ah, 2.815-101.0

- ① Avstandsholder

- ② Batteriholder

- ③ Tilleggsvekt

4. Legg inn avstandsholdere mellom de høyre batteriene og ferskvannstanken,
 - a ved batteripakke 115 Ah: 1 stk. på langs, flatt.
 - b ved batteripakke unntatt 115 Ah: 2 stk. på langs, på høykant oppå hverandre.
5. På BD 70/75 med batteripakke 115 Ah: Legg inn de 4 tilleggsvektene.

6. Fest batterifestet:
 - a på BD 70/75: Installer de 2 batteriholderne og på 115 Ah: Skru på venstre og midterste gjengede hull. På BR 75/75 og BD 70/75: 170 Ah / 180 Ah: Skru på høyre og midterste gjengede hull.
 - b På BD 80/100 og BR 85/100: Sett inn et eller to avstandsstykker på langs flatt eller på høykant mellom frontbatteriene og ferskvannstanken slik at batteriene ikke kan gli fremover.

7. Koble til polene med tilkoblingskablene fra batterimonteringssettet.
8. Klem fast tilkoblingskabelen på de fremdeles ledige batteripolene (+) og (-).
9. Koble batteripluggen på maskinsiden til batteripluggen på batterisiden.
10. Sving ned spillvannstanken.

Demontere batteriene

△ ADVARSEL

Fare for personskader hvis maskinen velter!

Maskinen kan velte når du demonterer og monterer batteriene.

Sørg for at maskinen står stødig når du tar ut og setter inn batteriene.

1. Sett nøkkelbryteren på «0» og ta ut nøkkelen.
2. Trekk ut batteripluggen.
3. Slipp ut det brukte vannet.
4. Sving opp spillvannstanken.
5. Koble kabelen fra minuspolen på batteriet på maskinsiden.
6. Koble resten av kablene fra batteriene.
7. På BD 80/100: Ta ut avstandsholderen/-holderne mellom fremre batteri og ferskvannstanken.
8. Ved batteripakke 115 Ah: Ta ut tilleggsvektene.
9. Ta ut batteriene.
10. Kasser de brukte batteriene i henhold til gjeldende bestemmelser.

Igangsetting

Lade batteri

△ FARE

Laderen utgjør fare for personskader!

Elektrisk støt på grunn av feil bruk av laderen!

Ta hensyn til nettspenningen og sikringen på maskinens typeskilt.

Bruk laderen kun i tørre områder med tilstrekkelig ventilasjon.

OBS

Batteriet utgjør eksplosjonsfare!

Under ladeprosessen akkumuleres gasser under tanken.

Sving opp spillvannstanken før lading av lite vedlikeholdskrevende batterier.

OBS

Fare for skade på grunn av uegnet lader!

Laderen skal ikke kobles til batteripluggen på batterisiden.

Bruk kun en lader som er egnet for den batteritypen som er satt inn.

Les brukerveiledningen fra produsenten av laderen, og legg spesielt merke til sikkerhetsinformasjonen.

Batterisett	Kapasitet	Lader
2.815-091.0	115 Ah	6654-367,0
2815-092,0	170 Ah	6654-436,0
2815-101,0	180 Ah	6.654-434.0
2815-105,0	240 Ah	6654-437,0
2815-095,0	285 Ah	6654-419,0

Gjennomsnittlig ladetid er ca. 10-15 timer.

Maskinen kan ikke brukes mens lading pågår.

Merknad

Maskinen har en beskyttelse mot total utlading, dvs. at hvis minste godkjente kapasitetsgrense nås, slås børstemotoren og turbinen av.

1. Kjør maskinen rett til laderen, og unngå stigninger.
2. Trekk ut batteripluggen på maskinsiden.

Figur I

- ① Batteriplugg, maskinside
- ② Batteriplugg, batteriside
3. Koble batteripluggen på batterisiden til laderen.
4. Sett støpselet til laderen inn i stikkkontakten.
5. Gjennomfør ladningen iht. instruksjonene i bruksveiledningen for laderen.
6. Koble batteripluggen på maskinsiden til batteripluggen på batterisiden.

Bruk

OBS

Farlige situasjoner ved bruk

Fare for personskader

Frigjør sikkerhetsbryteren ved fare.

Fylle på drivstoff

Fylle på rent vann

1. Åpne dekslet på rentvannstanken.
2. Fyll på rent vann (maksimalt 50 °C) opp til underkanten av påfyllingsstussen.

Merk: Rentvannsslangen kan under påfyllingen klemmes fast ved hjelp av slangeholderen.

3. Lukk dekslet på rentvannstanken.

Informasjon om rengjøringsmidler

⚠ **ADVARSEL**

Risiko for skade på maskinen!

Maskinen kan ta skade hvis det brukes uegnede rengjøringsmidler. Bruk kun anbefalte rengjøringsmidler. Eieren er ved bruk av andre rengjøringsmidler ansvarlig med hensyn til driftssikkerheten og fare for ulykker.

Bruk kun rengjøringsmidler som er frie for løsningsmidler, salt- og flussyre.

Følg sikkerhetsanvisningene på etiketten på rengjøringsmidlene.

Merknad

Ikke bruk sterkt skummende rengjøringsmidler.

Anbefalte rengjøringsmidler

Bruk	Vaskemiddel
Gulvvaskemiddel ekstra lite skummende med EU-Ecolabel	CA 50 C
Universalrengjøringsmiddel med høy befuktning	RM 756
Intensivt alkoholrengjøringsmiddel til gulv og overflater. Godt egnet til blanke, harde steiner som f.eks. granitt	RM 755
Rengjøringsmiddel til fint steintøy, uten tensider	RM 753
Universal-beleggfjerner, linoleumsvennlig	RM 754
Surt automat-grunnrengjøringsmiddel. Egnet for sanitærrom og sluttrengjøring	RM 751
Industrielt vedlikeholdsrengjøringsmiddel	RM 69
Industrielt grunnrengjøringsmiddel og alkalisk beleggfjerner	RM 752
Overflatedesinfeksjonsmiddel	RM 732

Rengjøringsmiddel

1. Hell rengjøringsmiddelet i rentvannstanken.
Merk: Lokket til rentvannstankens påfyllingsåpning kan brukes til å måle opp rengjøringsmiddelet. Det har en måleskala på innsiden.

Stille inn vannmengde

1. Still inn vannmengden ved hjelp av reguleringsbryteren, i henhold til hvor tilsmusset gulvet er.

Merknad

Bruk en liten mengde vann i starten av rengjøringen. Øk vannmengden gradvis til du oppnår ønsket rengjøringsresultat.

Merknad

Dersom rentvannstanken går tom, arbeider rengjøringshodet videre uten væsketilførsel.

Stille inn sugebom

Stille inn helling

Hellingen må være stilt inn slik at sugebladene på sugebommen presses likt mot gulvet langs hele lengden.

1. Løsne skruen.

Figur N

- ① Skrue
2. Juster hellingen av sugebommen.
3. Trekk til skruen.

Stille inn høyde

Høyden avgjør i hvor sterk grad sugebladene bøyes ved kontakt med gulvet.

1. Skyv maskinen et lite stykke fremover.
2. Sammenlign bøyen på sugebladene med bildet under.

Figur O

- ① Avstandshjul med holder
- ② Underlagsskive
- ③ Skrue
3. Skru ut skruen.
4. Legg så mange underlagsskiver mellom sugebommen og avstandshjulet som trengs for at sugebladet skal oppnå riktig bøy.
5. Plasser resten av underlagsskivene oppå avstandshjulet.
6. Skru inn skruen og trekk den til.
7. Gjenta fremgangsmåten på det andre avstandshjulet.
8. Skyv maskinen et lite stykke fremover.
9. Kontroller bøyen langs hele lengden av sugebladene igjen.
10. Gjenta justeringen om nødvendig.

Rengjøring

Slå på maskinen

1. Vri nøkkelbryteren til "1".
Displayet viser etter hverandre:
 - Tidsrommet til neste kundeservice
 - Programvareversjon, betjeningsdel
 - Batteriets ladestatus og antall driftstimer

Kjøring

Merknad

Kjøreretningen kan endres mens rengjøringen pågår. Dermed kan du gjennomføre intensiv rengjøring ved å kjøre flere ganger frem og tilbake på det samme stedet.

1. Sett kjøreretningsbryteren i "fremover".

Rengjøring

Merknad

Hellingen og høyden på sugebladet kan stilles inn for å oppnå et bedre sugeresultat (se kapitlet Stille inn sugebom).

Merknad

Dersom bruktvannstanken er full, stenger flottøren sugeåpningen, og sugeturbinen går med økt turtall. Hev i så fall sugebommen og kjør for å tømme bruktvannstanken.

1. Vri dreiebryteren for arbeidshastighet til ønsket verdi.
Hastigheten vises i displayet under innstillingen, og vises som prosent av høyeste hastighet.
2. Still inn vannmengden ved hjelp av reguleringsventilen.
3. Trykk ned spaken for sugebommen.
Sugebommen senkes.
Sugingen starter.
4. Trykk ned spaken for rengjøringshodet, la den gå ut av lås og gå opp igjen.
5. Trekk sikkerhetsbryteren ut til skyvehåndtaket.
Rengjøringshodet starter, og maskinen kjører med den innstilte hastigheten.

Øke børstepresstrykket (kun BD-variant)

1. Slipp sikkerhetsbryteren.
2. Løft spaken for rengjøringshodet med hånden og la den gå i lås på høyre side.

Avslutte arbeidet

Avslutte rengjøringen

1. Slipp sikkerhetsbryteren.
2. Trykk ned spaken for rengjøringshodet og la den gå i lås på høyre side.
3. Kjør et kort stykke videre.
Restvannet suges opp.
4. Hev sugebommen.
Sugingen går videre i 10 sekunder.
5. Vri nøkkelbryteren til "0".
6. Lad eventuelt batteriet.

Tappe ut brukt vann

⚠ ADVARSEL

Miljøforurensning!

Uriktig utslipp i avløpsvann fører til miljøforurensning.
Følg lokale forskrifter om behandling av avløpsvann.

1. Ta tappeslangen ut av holderen og legg den ned i et egnet sluk.

Figur P

2. Trykk sammen eller bøy doseringsinnretningen.
3. Åpne lokket på doseringsinnretningen.
4. Slipp ut det brukte vannet. Reguler vannmengden gjennom å trykke eller bøye.
5. Skyll spillvannstanken med rent vann.

Tappe ut rent vann

1. Trekk av slangen til nivåvisningen og sving den ned.

Tappe ut rent vann på en rask måte

1. Skru av lokket til rentvannstanken.
2. La vannet renne ut.
3. Sett på lokket til rentvannstanken og skru det fast.
Merk: Påse at slangetilkoblingen i lokket til rentvannstanken ligger på det dypeste punktet når det er skrudd fast.

Transport

⚠ FARE

Kjøring i stigninger

Fare for personskader

Kjør maskinen til lossing og lessing kun i stigninger opptil maksimalverdi (se kapittel «Tekniske data»).

Kjør langsomt.

⚠ FORSIKTIG

Ved ignorering av vekten

Fare for personskader og materielle skader

Ta hensyn til apparatets vekt under transport.

Maskinen skal lastes opp med hjelp fra en annen person eller ved å bruke fremdriften.

1. Trykk ned spaken for rengjøringshodet og la den gå i lås på høyre side.
2. Hev sugebommen.
3. Vri nøkkelbryteren til "1".
4. Velg kjøreretning ved hjelp av kjøreretningsbryteren.
5. Trekk sikkerhetsbryteren ut til skyvehåndtaket.
6. Ved transport i kjøretøy må maskinen sikres mot å skli og velte i henhold til gjeldende retningslinjer.

Figur Q

7. Legg først spennstroppen under bruktvannstanken.

Lagring

⚠ FORSIKTIG

Ved ignorering av vekten

Fare for personskader og materielle skader

Ta hensyn til apparatets vekt ved lagring.

OBS

Frost

Skade på apparatet forårsaket av vann som fryser

Tøm apparatet fullstendig for vann.

Oppbevar apparatet på et frostoffritt sted.

- Maskinen skal kun lagres innendørs.
- Lad batteriene helt opp før langtidslagring.
- Lad batteriene helt opp minst én gang i måneden under lagringen.

Stell og vedlikehold

⚠ FARE

Fare for personskader!

Maskinen kan bevege seg uventet og forårsake skader.

Før arbeid på maskinen skal nøkkelbryteren vris til "0" og nøkkelen tas ut.

Trekk ut nettpluggen til laderen.

- Tapp ut det brukte og det rene vannet og avfallsbehandle det.

Sikkerhetsinspeksjon/vedlikeholds kontrakt

Du kan avtale regelmessig sikkerhetsinspeksjon med forhandleren din, eller inngå en vedlikeholds kontrakt. Snakk med dem for råd.

Vedlikeholdsintervaller

Etter hver bruk

OBS

Fare for skader!

Fare for skader på maskinen hvis det rengjøres på feil måte.

Ikke sprut vann på maskinen, og ikke bruk aggressive rengjøringsmidler.

Du finner en detaljert beskrivelse av de enkelte vedlikeholdsarbeidene i kapitlet *Vedlikeholdsarbeid*.

- Slipp ut det brukte vannet.
- Skyll spillvannstanken med rent vann.
- Rengjør maskinen utvendig med en fuktig klut og mild rengjøringsblanding.
- Kontroller losilen, rengjør ved behov.
- Rengjør grovsmussilen.
- Rengjør grovsmussilen.
- **Kun BR-variant:** Ta ut grovsmussbeholderen og tøm den.
- **Kun BR-variant:** Rengjør vannfordelerrennen.
- Rengjør sugekantene og se etter slitasje, etterjuster høyden eller skift ut om nødvendig.
- Kontroller skivebørstene med hensyn til slitasje, skift ut ved behov.
- Lad batteriet.
 - Er ladetilstanden under 50 %, skal batteriet lades helt opp uten avbrudd.
 - Er ladetilstanden over 50 %, skal batteriet lades opp kun dersom full driftsvarighet trengs ved neste bruk.

Hver uke

- Ved hyppig bruk skal batteriet lades opp helt og uten avbrudd minst en gang i uken.

Månedlig

Du finner en detaljert beskrivelse av de enkelte vedlikeholdsarbeidene i kapitlet *Vedlikeholdsarbeid*.

1. Tøm rentvannstanken og spill vekk avleiringer.
2. Rengjør filteret med rent vann.
3. Rengjør flottøren og losilen.
4. Se etter oksidering på batteripolene, børst av om nødvendig. Kontroller at forbindelseskablene sitter som de skal.
5. Rengjør tetningene mellom spillvannstanken og dekslet, og sjekk at det er tett. Skift ut om nødvendig.
6. Kontroller syrekonsentrasjonen i cellene ved batterier som ikke er vedlikeholdsfrie.
7. Skal maskinen ikke brukes over lengre tid, skal det settes bort med fulladede batterier. Batteriet må lades helt opp minst en gang i måneden.

Arlig

- La kundeservice utføre foreskrevet vedlikehold på maskinen.

Vedlikeholdsarbeid

Vend eller skift ut sugebladene dersom de er slitte

Dersom sugebladene er slitte ned til slitasjemerket, må de vendes eller skiftes ut.

Figur R

- ① Slitasjemerke
- ② Sugeblad
1. Ta av sugebommen.
2. Skru ut stjernegrepene.

Figur S

3. Trekk av plastdelene.
4. Trekk av sugebladene.
5. Skyv inn de vendte eller nye sugebladene.
6. Skyv på plastdelene.
7. Skru inn stjernegrepene og trekk dem til.

Rengjøre filteret for rent vann

1. Tapp ut det rene vannet (se kapitlet *Tappe ut rent vann*).
2. Skru av dekslet til rentvannstanken.

Figur U

- ① Lokk rentvannstank
- ② Filter rent vann
3. Ta ut filteret for rent vann og spyl det med rent vann.
4. Sett inn filteret for rent vann.
5. Skru på lokket til rentvannstanken.

Merk: Påse at slangetilkoblingen i lokket til rentvannstanken ligger på det dypeste punktet når det er skrudd fast.

Rengjøre grovmussilen

1. Åpne dekslet på bruktvannstanken.

Figur T

- ① Grovmussil
2. Trekk opp grovmussilen.
3. Rengjør grovmussilen under rennende vann.
4. Sett grovmussilen inn i bruktvannstanken.

Rengjøre flottøren og losilen

1. Åpne dekslet på bruktvannstanken.

Figur V

- ① Festekrok
- ② Flottør
- ③ Losil

- ④ Flottørhus
2. Løsne festekrokene.
3. Trekk av flottørhuset i retning nedover.
4. Ta flottøren av flottørhuset og rengjør den.
5. Fjern lofilteret og rengjør det.
6. Sett alle delene sammen igjen i omvendt rekkefølge.

Skifte skivebørster

1. Hev rengjøringshodet.
2. Trykk ned pedalen for børsteskit forbi motstanden.

Figur W

- ① Pedal for børsteskit
3. Trekk den 1. skivebørsten ut fra siden, under rengjøringshodet.
4. Hold den nye skivebørsten under rengjøringshodet, trykk opp og la den gå i lås.
5. Gjenta fremgangsmåten for den 2. skivebørsten.

Bytte børstevalser

1. Hev rengjøringshodet.
2. Trekk ut håndtaket for børsteskit.

Figur Y

- ① Håndtak for børsteskit
- ② Lagerdeksel med avstrykerblad
- ③ Børsterulle
3. Fjern lagerdekselet sammen med avstrykerbladet.
4. Trekk ut børstevalsen.
5. Sett inn den nye børstevalsen og sentrer den på medbringeren.
6. Monter lagerdekselet sammen med avstrykerbladet.

Merknad

Forsikre deg om at børstevalsen sitter på opptaksdøren og ikke under den.

7. Sving opp håndtaket for børsteskit la det gå i lås.
8. Gjenta fremgangsmåten på motsatt side.

Rengjør vannfordelerlisten

Figur X

- ① Vannfordelingslist
- ② Opplåsing
1. Trykk låseanordningen i pilens retning og hold den der.
2. Sving vannfordelerlisten forover.
3. Trekk vannfordelerlisten ut forover på langs.
4. Rengjør vannfordelerlisten.
5. Sett vannfordelerlisten inn i rengjøringshodet igjen og la låseanordningen smette på plass.

Hjelp ved feil

△ FARE

Fare for personskader!

Maskinen kan bevege seg uventet og forårsake skader.

Før arbeid på maskinen skal nøkkelbryteren vris til "0" og nøkkeln tas ut.

Trekk ut nettpluggen til laderen.

- Tapp ut det brukte og det rene vannet og avfallsbehandle det.
- Ring kundeservice ved feil som ikke kan rettes ved hjelp av denne tabellen.

Feil	Utbedring
Maskinen kan ikke startes	<ol style="list-style-type: none">1. Vri nøkkelbryteren til "1".2. Lås opp nødstopknappen på kontrollpanelet ved å vri den. (Merk: ikke alle versjoner er utstyrt med en nødstopknapp.)3. Betjen sikkerhetsbryteren.4. Sett inn batteripluggen.5. Kontroller, ev. lad, batteriene.6. Kontroller om batteripolene er tilkoblet.
Vannmengden er ikke tilstrekkelig	<ol style="list-style-type: none">1. Kontroller nivået av rent vann, fyll tanken om nødvendig.2. Øk vannmengden ved hjelp av reguleringsbryteren for vannmengde.3. Trekk av vannfordelerlisten på rengjøringshodet og rengjør vannkanalen (kun BR-variant).4. Rengjør filteret med rent vann.5. Kontroller om slangene er tilstoppet, rengjør om nødvendig.

Feil	Utbedring
Sugeeffekten er for liten	<ol style="list-style-type: none"> 1. Stans maskinen og tapp ut det brukte vannet. 2. Rengjør tetningene mellom bruktvannstanken og dekslet, og sjekk at det er tett. Skift ut om nødvendig. 3. Kontroller om sugeslangen er koblet riktig til bruktvannstanken. 4. Kontroller losilen for forurensninger, rengjør den om nødvendig. 5. Rengjør sugebladene på sugebommen, vend eller skift ut om nødvendig. 6. Kontroller om dekslet på tappeslangen for brukt vann er lukket. 7. Kontroller innstillingen på sugebommen. 8. Kontroller om sugeslangen er tilstoppet, rengjør om nødvendig. Når sugeslangen settes på igjen, må den hvite markeringen på slangen være ved holdeklemmen. 9. Kontroller at sugeslangen er tett, skift ut om nødvendig.
Rengjøringsresultatet er utilfredsstillende	<ol style="list-style-type: none"> 1. Senk hastigheten. 2. Kontroller børstene med hensyn til slitasje, skift ut om nødvendig. 3. Kontroller børstetype og rengjøringsmiddel med hensyn til egnethet.
Sugeturbinen går med forhøyet turtall	<ol style="list-style-type: none"> 1. Tapp ut det brukte vannet. 2. Rengjør flottøren. 3. Kontroller losilen, rengjør den om nødvendig. 4. Kontroller om sugeslangen er tilstoppet, rengjør om nødvendig. 5. Kontroller sugebommen med hensyn til blokkering, fjern eventuell blokkering.
Børste roterer ikke	<ol style="list-style-type: none"> 1. Kontroller om et fremmedlegeme blokkerer børsten, fjern eventuelt fremmedlegeme.
Maskinen vibrerer under rengjøring	<ol style="list-style-type: none"> 1. Bruk en mykere børste.

Tilbehør BD-variant

Betegnelse	BD 70/75 delenr.	BD 80/100 delenr.	Beskrivelse
Skivebørste, hvit (svært myk)	4.905-011.0	4.905-030.0	For rengjøring av lett tilsmussede eller ømfintlige gulv
Skivebørste, natur (myk)	4.905-012.0	4.905-031.0	I naturfiber, for rengjøring og polering
Skivebørste, rød (middels, standard)	4.905-010.0	4.905-000.0	Brukes til alle vanlige rengjøringsoppgaver
Skivebørste, svart (hard)	4.905-013.0	4.905-032.0	Ved sterk tilsmussing og for grundig rengjøring, kun for uømfintlig beleg
Drivdisk for pute	4.762-590.0	4.762-447.0	For rengjøring med puter, med hurtigkobling og centerlock
Pute, hvit	–	6.371-331.0	For polering av gulv
Pute, rød (middels myk)	6.369-003.0	6.371-147.0	For vask og rengjøring av alle gulv
Pute, rød (middels hard)	6.369-002.0	6.371-148.0	For rengjøring av sterkt tilsmussede gulv og grundig rengjøring
Pute, svart (hard)	6.369-001.0	6.371-169.0	Ved gjenstridig smuss og for grundig rengjøring
Pute, brun (SPP)	2.639-290.0	2.639-288.0	For boning av harde og elastiske overflater

Tilbehør BR-variant

Betegnelse	BR 75/75 delenr.	BR 85/100 delenr.	Beskrivelse
Børstevalse, hvit	6.907-771.0	6.907-772.0	For polering og vedlikeholdsrengjøring av ømfintlige gulv.
Børstevalse, rød	4.035-605.0	4.035-606-0	For vedlikeholdsrengjøring også av sterkt tilsmussede gulv.
Børstevalse, oransje	6.907-730.0	6.907-734.0	For skrubbing av strukturerte gulv (sikkerhetsfliser osv.).
Børstevalse, grønn	6.907-732.0	6.907-735.0	For grunnrengjøring av sterkt tilsmussede gulv og for stripping (f.eks. voks, akrylater)
Børstevalse, svart	6.907-732.0	6.907-736.0	
Puterulleskaft	4.762-627.0	4.762-628.0	For feste av rulleputer.
Mikrofiberrulle	4.114-007.0	4.114-008.0	For vedlikeholdsrengjøring av glatte gulv.

Tilbehør til BD- og BR-varianter

Betegnelse	BD 70/75 W Classic Bp Retail Delenr.	BD 70/75 + BR 75/75 delenr.	BD 80/100 + BR 85/100 delenr.	Beskrivelse
Sugebom, 950 mm, bøyd	4.777-111.0	–	–	Ved smal passasjebredde
Sugebom, 1030 mm, bøyd	–	4.777-108.0	–	Standard
Sugebom, 1160 mm, bøyd	–	–	4.777-102.0	Standard
Sugekantsett, naturgummi	4.037-174.0	4.037-144.0	4.037-138.0	Standard
Sugeleppesett, PU	4.037-173.0	4.037-145.0	4.037-140.0	Oljesikker
Sugekantsett, Linatex	4.037-175.0	4.181-011.0	4.181-006.0	Rivefast

Tekniske spesifikasjoner

		BD 70/75 W Classic Bp	BR 75/75 W Classic Bp	BD 80/100 W Classic Bp	BR 85/100 W Classic Bp
Effektspesifikasjoner apparat					
Nominell spenning	V	24	24	24	24
Batterikapasitet	Ah (5 h)	115 / 170 / 180	170 / 180	170 / 180 / 240 / 285	170 / 180 / 240 / 285
Gjennomsnittlig inngangseffekt	W	1270	800	1320	1150
Effekt fremdriftsmotor	W	250	250	300	300
Effekt sugeturbin	W	500	500	500	500
Effekt børstedrev	W	2 x 500	2 x 600	2 x 500	2 x 750
Teoretisk flateeffekt	m ² /h	3500	3.750	4000	4.250
Volum rentvannstank	l	75	75	100	100
Volum bruktvannstank	l	75	75	100	100
Vanntemperatur maks.	°C	50	50	50	50
Vanntrykk maks.	bar	0,06	0,06	0,06	0,06
Snuradius i gang	mm	1550	1550	1650	1650
Stigning arbeidsområde maks.	%	2	2	2	2
Suge					
Sugekraft, luftmengde	l/s	24	24	24	24
Sugekraft, undertrykk	kPa (mbar)	16 (160)	16 (160)	16 (160)	16 (160)
Rengjøringsbørster					
Arbeidsbredde	mm	700	750	800	850
Børstediameter	mm	356	105	410	105
Børsteturtall	1/min	140	1200	140	1200
Børstepresstrykk	N	300 / 500	400	400 / 680	400
Børstelengde	mm		700		800
Mål og vekt					
Tillatt totalvekt	kg	325	330	435	440
Tom vekt (transportvekt)	kg	251	225	325	340
Dimensjoner batterirom	mm	575 x 380	575 x 380	622 x 384	622 x 384
Registrerte verdier iht. EN 60335-2-72					
Total-vibrasjonsverdi	m/s ²	<2,5	<2,5	<2,5	<2,5
Usikkerhet K	dB(A)	0,2	0,2	0,2	0,2
Lydtrykknivå L _{pA}	dB(A)	65	65	65	65
Usikkerhet K _{pA}	dB(A)	2	2	2	2
Lydeffektnivå L _{WA} + usikkerhet K _{WA}	dB(A)	81	81	81	81

Med forbehold om tekniske endringer.

Undertegnede handler på vegne av og med fullmakt fra styret.

EU-samsvarserklæring

Vi erklærer herved at maskinen beskrevet nedenfor på grunn av design og konstruksjon, samt i versjonen som vi har markedsført, oppfyller de relevante grunnleggende helse- og sikkerhetskravene i EU-direktivene. Endringer på maskinen uten avtale med oss, gjør at denne erklæringen blir ugyldig.

Produkt: Gulvvasker

Type: 1.127-xxx, 1.515-xxx

Gjeldende EU-direktiver

2006/42/EF (+2009/127/EF)

2014/30/EU

2014/53/EU (TCU)

Anvendte harmoniserte standarder

EN 60335-1

EN 60335-2-72

EN 55012: 2007 + A1: 2009

EN 61000-6-2: 2005

EN 62233: 2008

TCU

EN 301 511 V12.5.1

EN 300 440 V2.1.1

EN 300 328 V2.2.2

EN 300 330 V2.1.1

Anvendte nasjonale standarder

-



H. Jenner

Chairman of the Board of Management



S. Reiser

Director Regulatory Affairs & Certification

Dokumentasjonsfullmektig:

S. Reiser

Alfred Kärcher SE & Co. KG

Alfred-Kärcher-Str. 28 - 40

71364 Winnenden (Germany)

Tlf.: +49 7195 14-0



Faks: +49 7195 14-2212

Winnenden, 2021/02/01

Indhold

Generelle henvisninger	106
Funktion	106
Korrekt anvendelse	106
Miljøbeskyttelse	106
Garanti	106
Tilbehør og reservedele	106
Leveringsomfang	106
Sikkerhedsanvisninger	106
Maskinbeskrivelse	107
Montering	108
Ibrugtagning	109
Drift	109
Transport	111
Opbevaring	111
Pleje og vedligeholdelse	111
Hjælp ved fejl	112
Tilbehør BD-variant	113
Tilbehør BR-variant	113
Tilbehør BD- og BR-varianter	113
Tekniske data	114
EU-overensstemmelseserklæring	114

Generelle henvisninger

  Læs den originale driftsvejledning og de vedlagte sikkerhedshenvisninger inden maskinen tages i brug første gang. Betjen maskinen i overensstemmelse hermed. Opbevar begge hæfter til senere brug eller til kommende brugere.

Funktion

Denne skuresugemaskine anvendes til vådrengøring af plane gulve.

Maskinen kan tilpasses til den pågældende rengøringsopgave ved at indstille vandmængden og rengøringsmiddel mængden. Rengøringsmiddeldoseringen tilpasses ved hjælp af tilsætning i tanken.

Arbejdsbredden og rent- og spildevandstankens kapacitet (se kapitel " Tekniske data") giver effektiv rengøring med lang driftstid.

Maskinen har et køredrev.

Obs

I overensstemmelse med den pågældende rengøringsopgave kan maskinen udstyres med forskelligt tilbehør. Spørg efter vores katalog, eller besøg os på internettet under www.kaercher.com.

Korrekt anvendelse

Denne maskine er beregnet til erhvervsmæssig og industriel brug, f.eks. på hoteller, skoler, hospitaler, fabrikker, butikker, kontorer og udlejningsvirksomheder. Anvend udelukkende denne maskine i henhold til angivelserne i denne driftsvejledning.

- Maskinen må kun anvendes til at rengøre fugtresistente og poleringsresistente, glatte gulve.
- Maskinen er ikke egnet til rengøring af frosne gulve (f.eks. i kølehuse).
- Maskinen er ikke egnet til anvendelse i omgivelser med eksplosionsfare.
- Maskinen er tilladt til drift på flader med en maksimal stigning (se kapitel Tekniske data).

Miljøbeskyttelse

 Emballagematerialerne kan genbruges. Sørg for at bortskaffe emballage miljømæssigt korrekt.

 Elektriske og elektroniske maskiner indeholder værdifulde materialer, der kan genbruges, og ofte dele, såsom batterier, genopladelige batterier eller olie, der ved forkert håndtering eller forkert bortskaffelse kan udgøre en fare for menneskers sundhed og for miljøet. Disse dele er imidlertid nødvendige for at sikre en korrekt drift af maskinen. Maskiner, der er mærket med dette symbol, må ikke bortskaffes sammen med husholdningsaffaldet.

Henvisninger til indholdsstoffer (REACH)

Aktuelle oplysninger om indholdsstoffer findes på: www.kaercher.de/REACH

Garanti

I det enkelte lande gælder de garantibetingelser, der er fastsat af vore salgsselskab. Eventuelle fejl ved maskinen udbedres gratis inden for garantien, såfremt fejlen kan tilskrives en materiale- eller produktionsfejl. Hvis du ønsker at gøre garantien gældende, bedes du henvende dig til din forhandler eller nærmeste kunde-servicecenter medbringende kvittering for købet. (Se adressen på bagsiden)

Tilbehør og reservedele

Anvend kun originaltilbehør og -reservedele. De er en garanti for en sikker og fejlfri drift af maskinen.

Informationer om tilbehør og reservedele findes på www.kaercher.com.

Leveringsomfang

Kontroller ved udpakningen, om indholdet er komplet. Kontakt venligst forhandleren, hvis der mangler tilbehør eller ved transportskader.

Sikkerhedsanvisninger

Før du benytter denne maskine første gang, skal du læse og overholde denne driftsvejledning og den medfølgende brochure, sikkerhedsanvisninger for børsterengøringsmaskiner og sprøjteekstraktionsmaskiner, nr. 5.956-251.0 og følge dem.

Maskinen er tilladt til drift på flader med en begrænset stigning (se kapitel Tekniske data).

⚠ ADVARSEL

Fare for tilskadekomst!

Maskinen kan vælte på flader med hældning.

Anvend ikke maskinen på flader med hældning.

Maskinen må kun være anvendes, når kappen og alle dæksler er lukkede.

Sikkerhedsanordninger

⚠ FORSIGTIG

Manglende eller ændrede sikkerhedsanordninger!

Sikkerhedsanordninger fungerer som din beskyttelse.

Omgå, fjern eller deaktivér ikke sikkerhedsanordninger.

Sikkerhedsafbryder

Hvis sikkerhedskontakten slippes, frakobles maskinen.

Nøgleafbryder

Hvis nøgleafbryderen trækkes ud, er maskinen sikret mod at blive anvendt af uvedkommende.

Symboler advarsler

Overhold følgende advarsler ved omgang med batterier:

	Følg anvisningerne i batteriets brugsanvisning og på batteriet samt i denne driftsvejledning.
	Bær øjenværn.
	Hold børn borte fra syre og batteri.
	Eksplodingsfare
	Ild, gnister, åbent lys og rygning forbudt.

	Fare for ætsninger
	Førstehjælp.
	Advarselsanvisning
	Bortskaffelse
	Smid ikke batteriet i skraldespanden.

Maskinbeskrivelse

Oversigt forside

Figur A

- ① Skubbebøjle
- ② Sikkerhedsafbryder
- ③ Dæksel spildevandstank
- ④ Holdeskinne til homebase
- ⑤ Spildevandstank
- ⑥ **Batteri
- ⑦ Filter rentvandstank
- ⑧ Dæksel rentvandstank
- ⑨ Pedal til børsteskit
- ⑩ Skivebørste
- ⑪ Rentvandstank
- ⑫ Slangeholder
- ⑬ Påfyldningsåbning rentvandstank

** Ikke inkluderet i leverancen

Oversigt bagside

Figur B

- ① Aftapningsslange til spildevand med doseringsanordning
- ② Rengøringshoved
- ③ Pedal til børsteskit
- ④ Sugelange
- ⑤ Hældningsjustering sugebjælke
- ⑥ Vingemøtrik til fastgørelse af sugebjælken
- ⑦ Højdejustering sugebjælke
- ⑧ Sugebjælke
- ⑨ Niveauisning rent vand
Aftapningsslange rent vand
- ⑩ Håndtag rengøringshoved
- ⑪ Reguleringsknap vandmængde
- ⑫ Sugebjælkearm
- ⑬ Batteristik
- ⑭ Nøgleafbryder
- ⑮ Display
- ⑯ Drejeknap arbejdhastighed
- ⑰ Kørselsretningskontakt

Oversigt R-hoved

Figur D

- ① R-hoved
- ② Deflektorrulle
- ③ Vandfordelingsliste
- ④ Sideafdækning
- ⑤ Fejebakke

Oversigt spildevandstank

Figur E

- ① Grovsi
- ② Trævlesi
- ③ Svømmer

Typeskilt







Figur C







- ① Typeskilt

Farvemærkning

- Betjeningslementer til rengøringsprocessen er gule.
- Betjeningslementer til vedligeholdelse og service er lysegrå.

Symboler på maskinen

	Aftapningsåbning rentvandstank
	Aftapningsåbning spildevandstank
	Rengøringshovedets forøgede presstryk
	Adgang til batteriet
	Niveau rentvandstank (50 %)
	Sæt ladeaggregatets stik i her
	Fastsurringspunkt

	*Moppeholder
	BEMÆRK Forkert slot Risiko for beskadigelse Sæt IKKE ladeaggregatets stik i her
	Rengøringshovedets normale presstryk
	Rengøringshoved løftet
	Pedal løft/sænk rengøringshoved
	Pedal børsteskit

* option

Montering

Aflæsning

1. Fjern kartonen.
2. Fjern spændebåndene.
3. Skru de træklodder af, der er fastgjort på pallen med skruer.
4. Byg en rampe foran pallen ved hjælp af de 3 øvre forstærkningsbrædder fra papkassen samt det sikringsbræt, der er skruet fast på tværs af pallen, og fastgør dem med spånpladeskruer.

Figur F

Figur G

- ① Sikringsbræt
 - ② Firkanttømmer
 - ③ Forstærkningsbrædder
5. Læg firkanttømmeret, som er skruet af pallen, ind under rampen, og skru det fast.
 6. Tryk rengøringshovedets håndtag ned, og lad det gå i indgreb.
 7. **Kun ved BD 80/100 og BR 85/100:** Tryk bremsens håndtag ned.

Figur H

- ① Håndtag bremse

Obs

Ved BD 70/75 og BR 75/75 er der ingen bremses. Frigørelse af bremsen er ikke nødvendig ved denne maskine.

8. Træk maskinen tilbage fra pallen.
9. **Kun ved BD 80/100 og BR 85/100:** Tryk bremsens håndtag op.

Montering af sugebjælken

1. Sæt sugebjælken ind i sugebjælkeophængningen.

Figur J

2. Spænd vingemøtrikkerne.
3. Sæt sugeslangen på.

Batterier

Anbefalede batterisæt BD 70/75 og BR 75/75

Beskrivelse	Bestillingsnr.	Volumen (m ³)*	Luftstrøm (m ³ /h)**
Kun BD 70/75 W 115 Ah - vedligeholdelsesfri	2.815-091.0 ¹⁾	1,98	0,792
170 Ah - vedligeholdelsesfri	2.815-092.0 ²⁾	2,31	0,924
180 Ah - vedligeholdelsesfri	2.815-101.0 ³⁾	4,785	1,914

* Batteriopladningsrummets min. volumen

** Min. luftstrøm mellem batteriopladningsrum og omgivelse
Ved installation første gang kræves desuden et batteriinstallationsæt:

- 1 2638-198,0
- 2 2638-162,0
- 3 2638-106,0

Anbefalede batterisæt BD 80/100 og BR 85/100

Beskrivelse	Bestillingsnr.	Volumen (m ³)*	Luftstrøm (m ³ /h)**
170 Ah - vedligeholdelsesfri	2.815-092.0 ¹⁾	2,31	0,924
180 Ah - vedligeholdelsesfri	2.815-101.0 ²⁾	4,785	1,914
240 Ah - vedligeholdelsesfri	2.815-102.0 ²⁾	6,27	2,508
285 Ah - vedligeholdelsesfri	2.815-095.0 ³⁾	11,88	4,752

* Batteriopladningsrummets min. volumen

** Min. luftstrøm mellem batteriopladningsrum og omgivelse
Ved installation første gang kræves desuden et batteriinstallationsæt:

- 1 2638-162,0
- 2 2638-106,0
- 3 2638-197,0

Vedligeholdelseslette batterier (vådbatterier)

△ FARE

Fare for ætsning på grund af udløbende syre!

Fyld kun batteriet op med vand, når det er afladet.

Anvend beskyttelsesbriller, når du håndterer batterisyre, og skyl eventuelle syresprøjt på huden eller tøjet af med vand.

BEMÆRK

Fare for beskadigelse af batterierne!

Hvis der anvendes vand med tilsætningsstoffer, mister batteriet garantien.

Anvend kun destilleret eller afsaltet vand til efterfyldning af batterierne (EN 50272-T3).

Anvend ikke fremmede tilsætningsstoffer eller forbedringsmidler.

1. Tilsæt destilleret vand en time før afslutningen af opladningen.
Overhold i den forbindelse det rigtige syreniveau i overensstemmelse med mærkningen på batteriet.
Ved afslutningen af opladningen skal alle celler gasse.

Vedligeholdelsesfrie batterier (AGM- og gelbatterier)

BEMÆRK

Fare for beskadigelse af AGM- og gelbatterier!

Hvis en batterikasse åbnes, eller der bores i den, vil AGM- eller gelbatteriet blive beskadiget og skal udskiftes.

Batterikassen må ikke åbnes, og der må ikke bores i den.

Overtryksventilen må ikke dækkes til eller ændres.

1. Anvend kun den angivne oplader til opladning af AGM- og gelbatterier, se kapitel: *Opladning af batteri*.

Anvendelse og tilslutning af batterier

△ ADVARSEL

Fare for tilskadekomst, hvis maskinen vælter!

Maskinen kan vælte, når batterierne afmonteres og monteres.

Sørg for, at maskinen står sikkert, når batterierne afmonteres og monteres.

BEMÆRK

Fare for beskadigelse af styreelektroniken!

Styreelektronikken kan blive ødelagt, hvis batteritilslutningernes poler byttes om.

Vær opmærksom på den korrekte polaritet ved tilslutning af batterierne.

△ ADVARSEL

Livsfare på grund af brand eller eksplosion ved dybafledede batterier!

Hvis dybafledede batterier oplades forkert, kan der opstå en brand.

Tag ikke maskinen i drift, hvis batteriet er dybafledet.

Sørg for idrifttagningen af systemet for, at batteriet er opladet.

1. Aftap spildevandet.
2. Drej spildevandstanken op.
3. Sæt batterierne i maskinen som vist. **Vigtigt:** Skub batterierne helt bagud!

BD 80/100 og BR 85/100

Figur K

- 170 Ah, 2.815-092.0
- 180 Ah, 2.815-101.0
- 240 Ah, 2.815-105.0
- 285 Ah, 2.815-095.0

① Afstandsholder

Figur L

BD 70/75 og BR 75/75

- 115 Ah, 2.815-091.0
- 170 Ah, 2.815-092.0
- 180 Ah, 2.815-101.0

① Afstandsholder

② Batteriholder

③ Ekstravægte

4. Indsæt afstandsholder mellem batterierne til højre og rentvandstanken,
 - a **ved batteripakke 115 Ah:** 1 stykke på langs fladt.
 - b **ved andre batteripakker end 115 Ah:** 2 stykker oven på hinanden på langs på højkant.
5. **Ved BD 70/75 med batteripakke 115 Ah:** Læg de 4 ekstravægte i.
6. Fastgør batterierne på følgende måde:
 - a **Ved BD 70/75:** Montér de 2 batteriholdere, og **ved 115 Ah:** Skru dem fast på de venstre og midterste gevindboringer. **Ved BR 75/75 og BD 70/75: 170 Ah / 180 Ah:** Skru dem fast ved de højre og midterste gevindhuller.
 - b **Ved BD 80/100 og BR 85/100:** Indsæt en eller to afstandsholdere i længderetningen fladt eller på højkant mellem de forreste batterier og rentvandstanken, så batterierne ikke kan glide fremad.
7. Tilslut polerne med tilslutningskablerne fra batteriinstallations-sættet.
8. Sæt tilslutningskablet på de batteripoler (+) og (-), der stadig er fri.
9. Forbind batteristikket på maskinsiden med batteristikket på batterisiden.
10. Drej spildevandstanken ned.

Afmontering af batterier

△ ADVARSEL

Fare for tilskadekomst, hvis maskinen vælter!

Maskinen kan vælte, når batterierne afmonteres og monteres.

Sørg for, at maskinen står sikkert, når batterierne afmonteres og monteres.

1. Stil nøgleafbryderen på "0", og træk nøglen ud.
2. Træk batteristikket ud.
3. Aftap spildevandet.
4. Drej spildevandstanken op.
5. Afbryd kablet på maskinsiden fra batteriets minuspol.
6. Afbryd de resterende kabler fra batterierne.
7. **Ved BD 80/100:** Fjern afstandsholderen/-erne mellem de forreste batterier og rentvandstanken.
8. **Ved batteripakke 115 Ah:** Tag ekstravægte ud.
9. Tag batterierne ud.
10. Bortskaf brugte batterier i overensstemmelse med de gældende bestemmelser.

Ibrugtagning

Opladning af batteri

△ FARE

Fare for tilskadekomst på grund af ladeaggregat!

Elektrisk stød på grund af ukorrekt anvendelse af ladeaggregatet!

Overhold netspændingen og sikringen på maskinens typeskilt.

Anvend kun ladeaggregatet i tørre rum med tilstrækkelig udluftning.

BEMÆRK

Eksplosionsfare på grund af batteri!

Under opladningsprocessen samler der sig gasser under tanken.

Drej spildevandstanken op før opladningen af vedligeholdelseslette batterier.

BEMÆRK

Fare for beskadigelse på grund af et upassende ladeaggregat!

Forbind ikke ladeaggregatet med batteristikket på maskinsiden.

Anvend kun et ladeaggregat, der passer til den monterede batteritype.

Læs driftsvejledningen fra ladeaggregatproducenten, og vær især opmærksom på sikkerhedsanvisningerne.

Batteridæksel	Kapacitet	Oplader
2815-091,0	115 Ah	6.654-367.0
2815-092,0	170 Ah	6.654-436.0
2815-101,0	180 Ah	6.654-434.0
2815-105,0	240 Ah	6.654-437.0
2815-095,0	285 Ah	6.654-419.0

Opladningstiden er i gennemsnit ca. 10-15 timer.

Maskinen kan ikke anvendes under opladningen.

Obs

Maskinen har en dybafledningsbeskyttelse, dvs. hvis den mindst tilladte kapacitetsmængde nås, frakobles børstemotoren og turbinen.

1. Kør maskinen direkte til ladeaggregatet, undgå i den forbindelse stigninger.
2. Træk batteristikket på maskinsiden ud.

Figur I

① Batteristik, maskinside

② Batteristik, batteriside

3. Forbind batteristikket på batterisiden med ladeaggregatet.
4. Sæt netstikket til ladeaggregatet i stikkontakten.
5. Udfør opladningen i henhold til angivelserne i ladeaggregatets driftsvejledning.
6. Forbind batteristikket på maskinsiden med batteristikket på batterisiden.

Drift

BEMÆRK

Faresituation under driften

Risiko for tilskadekomst

Slip sikkerhedskontakten ved fare.

Påfyldning af driftsmidler

Påfyldning af rent vand

1. Åbn rentvandstankens dæksel.
2. Påfyld rent vand (maksimalt 50 °C) op til påfyldningsstudsens underkant.
Bemærk: Rentvandsslangen kan klemmes fast med slangeholderen under påfyldningen.
3. Luk rentvandstankens dæksel.

Henvisninger vedrørende rengøringsmidler

△ ADVARSEL

Fare for beskadigelse af maskinen!

Ved anvendelse af uegnede rengøringsmidler kan ladeaggregatet blive beskadiget.

Anvend kun anbefalede rengøringsmidler. For andre rengøringsmidler har ejeren øget risiko med hensyn til driftssikkerhed og fare for ulykker.

Anvend kun rengøringsmidler, der er fri for opløsningsmidler, salt- og flussyre.

Overhold sikkerhedsanvisningerne på rengøringsmidlerne.

Obs

Anvend ikke kraftigt skummende rengøringsmidler.

Anbefalede rengøringsmidler

Anvendelse	Rengøringsmidler
Gulvvedligeholdelsesrengøringsmiddel ekstra skumarm med EU-økomærke	CA 50 C
Kraftigt fugtende universalrengøringsmiddel	RM 756
Intensivt alkoholrengøringsmiddel til gulve og overflader. Godt egnet til skinnende hårde sten som f.eks. granit	RM 755
Rengøringsmiddel til fint stentøj, tensidfri	RM 753
Universalbelægningsfjerner, egnet til linoleum	RM 754
Surt grundrengøringsmiddel til automater. Egnet til sanitære områder og slutrengøring af bygninger	RM 751
Industrielt vedligeholdelsesrengøringsmiddel	RM 69
Industrielt grundrengøringsmiddel og alkalisk belægningsfjerner	RM 752
Overfladedesinfektionsrengøringsmiddel	RM 732

Rengøringsmidler

1. Tilsæt rengøringsmidlet til rentvandstanken.

Bemærk: Dækslet til rentvandstankens påfyldningsåbning kan anvendes til at måle rengøringsmidlet. Det er på indersiden udstyret med en skala.

Indstilling af vandmængden

1. Indstil vandmængden på reguleringsknappen i overensstemmelse med tilsmudsningen af gulvbelægningen.

Obs

Gennemfør de første rengøringsforsøg med lille vandmængde. Forøg vandmængden trin for trin, indtil det ønskede rengøringsresultat er nået.

Obs

Ved en tom rentvandstank arbejder rengøringshovedet videre uden væsketilførsel.

Indstilling af sugebjælken

Indstilling af hældningen

Hældningen skal indstilles, så sugebjælkens sugelæber trykkes ensartet på gulvet over hele længden.

1. Løsn skruen.

Figur N

- ① Skruer
2. Justér sugebjælkens hældning.
3. Spænd skruen.

Indstilling af højden

Med højdejusteringen påvirkes sugelæbernes bøjning ved kontakten med gulvet.

1. Skub maskinen et lille stykke fremad.
2. Sammenlign sugelæbernes bøjning med nedenstående illustration.

Figur O

- ① Afstandsrulle med holder
- ② Underlagsskive
- ③ Skruer

3. Skru skruen ud.
4. Læg så mange underlagsskiven mellem sugebjælke og afstandsrulle, at der opstår den rigtige bøjning for sugelæben.
5. Anbring de resterende underlagsskiver over afstandsrullen.
6. Skru skruen i, og spænd den fast.
7. Gentag processen på den anden afstandsrulle.
8. Skub maskinen et lille stykke fremad.
9. Kontrollér igen sugelæbernes bøjning over hele længden.
10. Gentag efter behov indstillingen.

Rengøring

Tilkobling af maskinen

1. Stil nøgleafbryderen på "1".
Displayet viser efter hinanden:
 - Tidsrummet indtil den næste kundeservice
 - Software-versionen, betjeningsenhed
 - Batteriets opladningsstatus og antal af driftstimer

Kørsel

Obs

Kørselsretningen kan ændres under rengøringen. På den måde kan et udvalgt sted rengøres intensivt ved at køre flere gange frem og tilbage.

1. Stil kørselsretningskontakten på "fremad".

Rengøring

Obs

For at forbedre udsugningsresultatet kan sugebjælkens hældning og højde indstilles (se kapitlet *Indstilling af sugebjælken*).

Obs

Når spildevandstanken er fuld, lukkes svømmeren sugeåbningen, og sugeturbinen kører med forøget omdrejningstal. Løft i dette tilfælde sugebjælken, og kør for at tømme spildevandstanken.

1. Løft drejeknap arbejdshastighed til den ønskede værdi.
Hastigheden vises på displayet under indstillingen. Visningen sker i procent af maksimumhastigheden.
2. Indstil vandmængden på reguleringsventilen.
3. Tryk sugebjælkens håndtag ned.
Sugebjælken sænkes.
Udsugningen starter.
4. Tryk rengøringshovedets håndtag ned, frigiv det, og lad det gå op.
5. Træk sikkerhedskontakten til skubbebøjlen.
Rengøringshovedet starter, og maskinen kører med den indstillede hastighed.

Forøgelse af børstepresstrykket (kun BD-variant)

1. Slip sikkerhedskontakten.
2. Løft rengøringshovedets håndtag med hånden, og lad det gå i indgreb til højre.

Afslutning af driften

Afslutning af rengøringen

1. Slip sikkerhedskontakten.
2. Tryk rengøringshovedets håndtag ned, og lad det gå i indgreb.
3. Kø en kort strækning videre.
Restvandet suges ud.
4. Løft sugebjælken.
Opsugningen kører efter ca. 10 sekunder.
5. Stil nøgleafbryderen på "0".
6. Oplad eventuelt batteriet.

Aftapning af spildevandet

△ ADVARSEL

Miljøforening!

Miljøforening på grund af den ukorrekte bortskaffelse i spildevand. Overhold de lokale forskrifter om behandling af spildevand.

1. Tag aftapningsslangen ud af holderen, og sænk den over en egnet opsamlingsanordning.

Figur P

2. Tryk doseringsanordningen sammen, eller knæk den.

3. Åbn doseringsanordningens dæksel.
4. Aftap spildevandet. Regulér vandmængden ved at trykke eller knække.
5. Skyl spildevandstanken med rent vand.

Aftapning af rent vand

1. Træk niveauevisningens slange, og drej den ned.

Hurtig aftapning af rent vand

1. Skru rentvandstankens låg af.
2. Lad det rene vand løbe ud.
3. Sæt rentvandstankens låg på, og skru det fast.
Bemærk: Sørg for, at slangetilslutningen ligger i rentvandstankens låg på det laveste punkt, når det er blevet skruet fast.

Transport

△ FARE

Kørsel på stigninger

Risiko for tilskadekomst

Anvend kun maskinen til på- og aflæsning på stigninger op til maksimumværdien (se kapitlet "Tekniske data").

Kør langsomt.

△ FORSIGTIG

Manglende overholdelse af vægten

Fare for tilskadekomst og beskadigelse

Vær opmærksom på maskinens vægt ved transporten.

Flyt kun maskinen med hjælp fra en anden person eller ved brug af motoren.

1. Tryk rengøringshovedets håndtag ned, og lad det gå i indgreb.
2. Løft sugebjælken.
3. Stil nøgleafbryderen på "1".
4. Vælg kørselsretningen på kørselsretningskontakten.
5. Træk sikkerhedskontakten til skubbebøjlen.
6. Sørg for at sikre maskinen mod at glide eller vælte under transport i køretøjer i henhold til de gældende retningslinjer.

Figur Q

7. Placér først spænderemmen under spildevandstanken.

Opbevaring

△ FORSIGTIG

Manglende overholdelse af vægten

Fare for kvæstelser og beskadigelse

Vær opmærksom på maskinens vægt ved opbevaring.

BEMÆRK

Frost

Ødelæggelse af apparatet pga. frosset vand

Tøm apparatet helt for vand.

Opbevar apparatet på et frostfrit sted.

- Denne maskine må kun opbevares indendørs.
- Oplad batterierne helt, inden de opbevares i længere tid.
- Oplad batterierne mindst én gang om måneden, mens de opbevares.

Pleje og vedligeholdelse

△ FARE

Fare for tilskadekomst!

Maskinen kan bevæge sig uventet og forårsage kvæstelser.

Stil nøgleafbryderen på "0" før alt arbejde på maskinen, og træk nøglen ud.

Træk ladeaggregatets netstik ud.

- Aftap spildevandet og det rene vand, og bortskaf det.

Sikkerhedsinspektion/vedligeholdelseskontrakt

Du kan aftale en regelmæssig sikkerhedsinspektion med din forhandler eller indgå en vedligeholdelseskontrakt. Få vores rådgivning.

Vedligeholdelsesintervaller

Efter hver brug

BEMÆRK

Fare for beskadigelse!

Fare for beskadigelse af maskinen på grund af ukorrekt rengøring.

Sprøjt ikke vand på maskinen, og anvend ikke aggressive rengøringsmidler.

For den detaljerede beskrivelse af de enkelte vedligeholdelsesarbejder, se kapitlet *Vedligeholdelsesarbejde*.

- Aftap spildevandet.
- Skyl spildevandstanken med rent vand.
- Rengør maskinen udvendigt med en fugtig klud, der er gennemvædet med mildt sæbevand.
- Kontrollér trævlesien, rengør den efter behov.
- Rengør grovsien.
- Rengør grovsien.
- **Kun BR-variant:** Tag grovsmudsbeholderen ud, og tøm den.
- **Kun BR-variant:** Rengør vandfordelerens indre.
- Rengør sugelæberne, kontrollér for slid, efterjustér højden efter behov, eller udskift.
- Kontrollér skivebørsterne for slid, udskift dem evt.
- Oplad batteriet.
 - Oplad batteriet fuldstændigt og uden afbrydelse, hvis opladningstilstanden er under 50 %.
 - Oplad kun batteriet, hvis opladningstilstanden er over 50 %, når der er brug for den fulde driftsvarighed ved den næste anvendelse.

Ugentligt

- Ved hyppig drift skal batteriet lades helt op og uden afbrydelser mindst én gang om ugen.

Månedligt

For den detaljerede beskrivelse af de enkelte vedligeholdelsesarbejder, se kapitlet *Vedligeholdelsesarbejde*.

1. Tøm rentvandstanken, og skyl aflejringerne ud.
2. Rengør filteret for rent vand.
3. Rengør svømmeren og trævlesien.
4. Kontrollér batteripolerne for oxidering, og børst dem af efter behov. Kontrollér, at forbindelseskablerne sidder godt fast.
5. Rengør tætningerne mellem spildevandstanken og dækslet, og kontrollér for tæthed, udskift dem efter behov.
6. Kontrollér cellernes syretæthed ved ikke-vedligeholdelsesfri batterier.
7. Henstil maskinen med helt opladede batterier ved længere stilstand. Oplad batteriet fuldstændigt mindst en gang om måneden.

Årligt

- Lad kundeservicen gennemføre den foreskrevne inspektion.

Vedligeholdelsesarbejde

Vending eller udskiftning af sugelæber

Hvis sugelæberne er slidt indtil slidmærket, skal vendes eller udskiftes.

Figur R

- ① Slidmærke
- ② Sugelæbe

1. Tag sugebjælken af.
2. Skru stjernegrebene ud.

Figur S

3. Træk kunststofdelene af.
4. Træk sugelæberne af.
5. Skub de vendte eller nye sugelæber ind.
6. Skub kunststofdelene på.
7. Skru stjernegrebene i, og spænd dem fast.

Rengøring af filteret for rent vand

1. Aftap det rene vand (se kapitlet *Aftapning af rent vand*).
2. Skru rentvandstankens låg af.

Figur U

- ① Låg rentvandstank
- ② Filter rentvandstank
3. Træk rentvandsfiltret ud, og skyl det med rent vand.
4. Sæt rentvandsfilteret i.
5. Sæt rentvandstankens låg på.

Bemærk: Sørg for, at slangetilslutningen ligger i rentvandstankens låg på det laveste punkt, når det er blevet skruet fast.

Rengøring af grovsien

1. Åbn spildevandstankens dæksel.

Figur T

- ① Grovsi
2. Træk grovsien op og af.
3. Skyl grovsien af under rindende vand.
4. Sæt grovsien ind i spildevandstanken.

Rengøring af svømmer og trævles

1. Åbn spildevandstankens dæksel.

Figur V

- ① Låsekrog
- ② Svømmer
- ③ Trævles
- ④ Svømmerhus
2. Løsn låsekrogen.
3. Træk svømmerhuset ned og af.
4. Tag svømmeren ud af svømmerhuset, og rengør den.
5. Tag trævlesien af, og rengør den.
6. Montér alle dele i omvendt rækkefølge.

Udskiftning af skivebørsterne

1. Løft rengøringshovedet.
2. Tryk pedal til børsteskiiftet ned og ud over modstanden.

Figur W

- ① Pedal børsteskiift
3. Træk den 1. skivebørste til siden under rengøringshovedet.
4. Hold den nye skivebørste under rengøringshovedet, tryk den op, og lad den gå i indgreb.
5. Gentag processen for den 2. skivebørsten.

Udskiftning af børstevalserne

1. Løft rengøringshovedet.
2. Træk grebet til børsteskiift ud.

Figur Y

- ① Greb til børsteskiift
- ② Lejedæksel med afstrygningsliste
- ③ Børstevalse
3. Tag lejedækslet inklusive afstrygningsliste af.
4. Træk børstevalsen ud.
5. Sæt den nye børstevalse i, og centrér den på medbringeren.
6. Sæt lejedækslet med afstrygningsliste på.

Obs

Sørg for, at børstevalsen sidder på holdedomen, og ikke under denne.

7. Sving grebet til børsteskiift op, og lad det gå i indgreb.
8. Gentag processen på den modsatte side.

Rengøring af vandfordelingslisten

Figur X

- ① Vandfordelingsliste
- ② Oplåsning
1. Tryk oplåsningen i pilens retning, og hold den fast.
2. Sving vandfordelingslisten fremad.
3. Træk vandfordelingslisten ud i længderetningen.
4. Rengør vandfordelingslisten.
5. Sæt vandfordelingslisten ind i rengøringshovedet igen, og lad låsen gå i indgreb.

Hjælp ved fejl

△ FARE

Fare for tilskadekomst!

Maskinen kan bevæge sig uventet og forårsage kvæstelser.

Stil nøgleafbryderen på "0" før alt arbejde på maskinen, og træk nøglen ud.

Træk ladeaggregatets netstik ud.

- Aftap spildevandet og det rene vand, og bortskaf det.
- Ring til kundeservice ved fejl, der ikke kan udbedres ved hjælp af denne tabel.

Fejl	Afhjælpning
Maskinen kan ikke startes	<ol style="list-style-type: none">1. Stil nøgleafbryderen på "1".2. Lås nødstopknappen på betjeningspanelet op ved at dreje på den. (Bemærk: Ikke alle maskinversioner er udstyret med en nødstopknap.)3. Tryk på sikkerhedskontakten.4. Sæt batteristicket i.5. Kontrollér batterierne, oplad dem evt.6. Kontrollér, om batteripolerne er tilsluttet.
Vandmængden er ikke tilstrækkelig	<ol style="list-style-type: none">1. Kontrollér niveauet for det rene vand, fyld evt. tanken.2. Forøg vandmængde på reguleringsknappen for vandmængden.3. Træk vandfordelingslisten på rengøringshovedet af, og rengør vandkanalen (kun BR-variant).4. Rengør filteret for rent vand.5. Kontrollér slangerne for tilstopning, rengør dem evt.
Sugeeffekten er for lav	<ol style="list-style-type: none">1. Stands maskinen, og aftap spildevandet.2. Rengør tæningerne mellem spildevandstanken og dækslet, og kontrollér for tæthed, udskift dem evt.3. Kontrollér, om sugeslangen er forbundet korrekt med spildevandstanken.4. Kontrollér trævlesien for tilsmudsning, rengør den evt.5. Rengør sugelæberne på sugebjælken, vend eller udskift det evt.6. Kontrollér, om dækslet på spildevandsaftapningsslangen er lukket.7. Kontrollér indstillingen af sugebjælken.8. Kontrollér sugeslangen for tilstopning, rengør den evt. Når sugeslangen sættes i igen, skal den hvide markering på slangen ligge på holdeklemmen.9. Kontrollér sugeslangen for tæthed, udskift den evt.

Fejl	Afhjælpning
Rengøringsresultatet er utilfredsstillende	1. Reducér hastigheden. 2. Kontroller børsterne for slid, udskift dem evt. 3. Kontrollér, at børstetypen og rengøringsmidlet er egnet.
Sugeturbinen kører med forøget omdrejningstal	1. Aftap spildevandet. 2. Rengør svømmeren. 3. Kontrollér trævlesien, rengør den evt. 4. Kontrollér sugeslangen for tilstopning, rengør den evt. 5. Kontrollér sugerbjælken for tilstopning, fjern evt. tilstopningen.
Børsten roterer ikke	1. Kontrollér, om et fremmedlegeme blokerer børsten, fjern evt. fremmedlegemet.
Apparatet vibrerer ved rengøringen	1. Anvend en blødere børste.

Tilbehør BD-variant

Betegnelse	BD 70/75 delnr.	BD 80/100 delnr.	Beskrivelse
Skivebørste, hvid (meget blød)	4905-011,0	4905-030,0	Til rengøring af lidt tilsmudsede eller følsomme gulve
Skivebørste, natur (blød)	4905-012,0	4905-031,0	Af naturfibre til rengøring og polering
Skivebørste, rød (middel, standard)	4905-010,0	4.905-000,0	Til anvendelse ved alle almindelige rengøringsopgaver
Skivebørste, sort (hård)	4905-013,0	4905-032,0	Til kraftigt tilsmudsning og til grundrengøring, kun til resistente belægninger
Pad-drivskive	4762-590,0	4762-447,0	Til rengøring med pads, med hurtigskifte kobling og centerlock
Pude, hvid	–	6371-331,0	Til polering af gulve
Pad, rød (mellemløst)	6369-003,0	6371-147,0	Til rengøring og cleaning af alle gulve
Pad, grøn (mellemløst)	6369-002,0	6371-148,0	Til rengøring af kraftigt tilsmudsede gulve og til grundrengøring
Pad, sort (hård)	6369-001,0	6371-169,0	Ved hårdnakkede tilsmudsninger og til grundrengøring
Pude, brun (SPP)	2639-290,0	2639-288,0	Til plejefilmsanering af hård og elastiske overflader

Tilbehør BR-variant

Betegnelse	BR 75/75 delnr.	BR 85/100 delnr.	Beskrivelse
Børstevalse, hvid	6907-771,0	6907-772,0	Til polering og til vedligeholdelsesrengøring af følsomme gulve.
Børstevalse, rød	4035-605,0	4.035-606-0	Også til vedligeholdelsesrengøring af meget snavsede gulve.
Børstevalse, orange	6907-730,0	6907-734,0	Til skrubning af konstruktionsgulve (sikkerhedsfliser osv.).
Børstevalse, grøn	6907-732,0	6907-735,0	Til grundrengøring af kraftigt tilsmudsede gulve og til belægningsfjernelse (f.eks. voks, akrylater)
Børstevalse, sort	6907-732,0	6907-736,0	
Pudevalseaksler	4762-627,0	4762-628,0	Til at holde valsepads.
Mikrofiberrulle	4114-007,0	4114-008,0	Til vedligeholdelsesrengøring af glatte gulve.

Tilbehør BD- og BR-varianter

Betegnelse	BD 70/75 W Classic Bp Retail Delnr.	BD 70/75 + BR 75/75 delnr.	BD 80/100 + BR 85/100 delnr.	Beskrivelse
Sugebjælke, 950 mm, buet	4.777-111.0	–	–	Ved smal gennemkørselsbredde
Sugebjælke, 1030 mm, buet	–	4.777-108.0	–	Standard
Sugebjælke, 1160 mm, buet	–	–	4.777-102.0	Standard
Sugelæbesæt, naturgummi	4.037-174.0	4.037-147.0	4.037-138.0	Standard
Sugelæbesæt, PU	4.037-173.0	4.037-145.0	4.037-140.0	Oliefast
Sugelæbesæt, Linatex	4.037-175.0	4.181-011.0	4.181-006.0	Rivefast

Tekniske data

		BD 70/75 W Classic Bp	BR 75/75 W Classic Bp	BD 80/100 W Classic Bp	BR 85/100 W Classic Bp
Effektdata maskine					
Nominal spænding	V	24	24	24	24
Batterikapacitet	Ah (5 h)	115 / 170 / 180	170 / 180	170 / 180 / 240 / 285	170 / 180 / 240 / 285
Middel effektoptagelse	W	1270	800	1320	1150
Effekt køremotor	W	250	250	300	300
Effekt sugeturbine	W	500	500	500	500
Effekt børstedrev	W	2 x 500	2 x 600	2 x 500	2 x 750
Teoretisk fladekapacitet	m ² /h	3500	3.750	4000	4.250
Volumen rentvandstank	l	75	75	100	100
Volumen spildevandstank	l	75	75	100	100
Vandtemperatur maks.	°C	50	50	50	50
Vandtryk maks.	bar	0,06	0,06	0,06	0,06
Gangvendebredde	mm	1550	1550	1650	1650
Stigning arbejdsområde maks.	%	2	2	2	2
Sugning					
Sugekapacitet, luftmængde	l/s	24	24	24	24
Sugekapacitet, undertryk	kPa (mbar)	16 (160)	16 (160)	16 (160)	16 (160)
Rengøringsbørster					
Arbejdsbredde	mm	700	750	800	850
Børstediameter	mm	356	105	410	105
Børsteomdrejningstal	1/min	140	1200	140	1200
Børstepresstryk	N	300 / 500	400	400 / 680	400
Børstelængde	mm		700		800
Mål og vægt					
Tilladt samlet vægt	kg	325	330	435	440
Egenvægt (transportvægt)	kg	251	225	325	340
Dimensioner batterirum	mm	575 x 380	575 x 380	622 x 384	622 x 384
Beregnete værdier iht. EN 60335-2-72					
Samlet vibrationsværdi	m/s ²	<2,5	<2,5	<2,5	<2,5
Usikkerhed K	dB(A)	0,2	0,2	0,2	0,2
Lydtryksniveau L _{pA}	dB(A)	65	65	65	65
Usikkerhed K _{pA}	dB(A)	2	2	2	2
Lydeffektniveau L _{WA} + usikkerhed K _{WA}	dB(A)	81	81	81	81

Der tages forbehold for tekniske ændringer.

EU-overensstemmelseserklæring

Hermed erklærer vi, at nedenstående maskine på grund af sin udformning og konstruktion i den udførelse, i hvilken den sælges af os, overholder EU-direktivernes relevante, grundlæggende sikkerheds- og sundhedsmæssige krav. Hvis maskinen ændres uden aftale med os, mister denne attest sin gyldighed.

Produkt: Gulvrensere

Type: 1.127-xxx, 1.515-xxx

Relevante EU-direktiver

2006/42/EF (+2009/127/EF)

2014/30/EU

2014/53/EU (TCU)

Anvendte harmoniserede standarder

EN 60335-1

EN 60335-2-72

EN 55012: 2007 + A1: 2009

EN 61000-6-2: 2005

EN 62233: 2008

TCU

EN 301 511 V12.5.1

EN 300 440 V2.1.1

EN 300 328 V2.2.2

EN 300 330 V2.1.1

Anvendte nationale standarder

-
Underskriverne handler på bestyrelsens vegne og med dennes fuldmagt.



H. Jenner

Chairman of the Board of Management



S. Reiser

Director Regulatory Affairs & Certification

Dokumentationsbefuldægtiget:

S. Reiser

Alfred Kärcher SE & Co. KG

Alfred-Kärcher-Str. 28 - 40

71364 Winnenden (Germany)

Tlf.: +49 7195 14-0



Fax: +49 7195 14-2212

Winnenden, 2021/02/01

Sisukord

Üldised juhised	115
Funktsioon	115
Sihtotstarbeline kasutamine	115
Keskonnakaitse	115
Garantii	115
Lisavarustus ja varuosad	115
Tarnekomplekt	115
Ohutusjuhised	115
Seadme kirjeldus	116
Montaaž	117
Käikuvõtmine	118
Käitamine	118
Transport	119
Ladustamine	120
Hooldus ja jooksevremont	120
Abi rikete korral	121
Tarvikud BD-variant	122
Tarvikud BR-variant	122
BD- ja BR-variantide tarvikud	122
Tehnilised andmed	122
EL vastavusdeklaratsioon	123

Üldised juhised

  Enne seadme esmast kasutamist lugege see originaalkasutusjuhend ja kaasasolevad ohutusjuhised läbi. Toimige neile vastavalt.

Hoidke mõlemad brošüürid hilisemaks kasutamiseks või järgmise omaniku tarbeks alles.

Funktsioon

Seda küürimisimurit kasutatakse tasaste põrandate märgpuhastuseks.

Seadet saab kohandada vastava puhastusülesandega, seadistades vee koguse ja puhastusvahendi koguse. Puhastusvahendi doseeringut kohandatakse paaki lisamisega.

Puhta- ja mustaveepaakide töölaius ning mahutavus (vt peatükki " *Tehnilised andmed* ") võimaldavad pika tööea vältel tõhusalt puhastada.

Seadmel on sõiduajam.

Märkus

Seadet saab varustada erinevate tarvikutega, olenevalt vastavast puhastusülesandest. Küsige meie kataloogi või külastage meid internetis aadressil www.kaercher.com.

Sihtotstarbeline kasutamine

Antud seade sobib kaubanduslikuks ja tööstuslikuks kasutamiseks, nt hotellides, koolides, haiglates, tehastes, kauplustes, büroodes ja üüriärides. Kasutage antud seadet eranditult käesoleva kasutusjuhendi andmete kohaselt.

- Seadet tohib kasutada ainult niiskuskindlate ja poleerimiskindlate siledade põrandate puhastamiseks.
- Seade ei sobi külmunud põrandate puhastamiseks (nt külmoonetes).
- Seade ei sobi kasutamiseks plahvatusohtlikus keskkonnas.
- Seadet on lubatud käitada maksimaalse tõusuga pindadel (vt peatükki *Tehnilised andmed*).

Keskonnakaitse

 Pakkematerjalid on taaskasutatavad. Palun utiliseerige pakendid keskkonnasäästlikult.

 Elektrilised ja elektroonilised seadmed sisaldavad väärtuslikke taaskasutatavaid materjale ja sageli koostisosi nagu patareid, akud või õli, mis võivad vales ümberkäimise või vale utiliseerimise korral kujutada potentsiaalset ohtu inimeste tervisele ja keskkonnale. Seadme nõuetekohaseks käitamiseks on neid koostisosi siiski vaja. Selle sümboliga tähistatud seadmeid ei tohi utiliseerida koos olmeprügiga.

Juhised koostisainete kohta (REACH)

Kehtiva teabe koostisainete kohta leiate aadressilt www.kaercher.de/REACH

Garantii

Igas riigis kehtivad meie volitatud müügiesindaja antud garantiitingimused. Seadmel esinevad mistahes rikked kõrvaldame garantiiajal tasuta, kui põhjuseks on materjali- või tootmisviga. Garantiijuhtumil pöörduge ostu tõendava dokumendiga oma edasimüüja või lähima volitatud klienditeeninduse poole. (Aadressi vt tagaküljelt)

Lisavarustus ja varuosad

Kasutage ainult originaaltarvikuid ja originaalvaruosi, mis tagavad seadme ohutu ja tõrgeteta käituse.

Tarvikute ja varuosade kohta leiate teavet aadressilt www.kaercher.com.

Tarnekomplekt

Lahtipakkimisel kontrollige, kas pakendi sisu on täielik. Puuduvate tarvikute või transpordikahjustuste korral teavitage oma edasimüüjat.

Ohutusjuhised

Lugege ja järgige enne seadme esmast kasutust käesolevat kasutusjuhendit ja kaasasolevat brošüüri Harjapuhastusseadmete ja pihustusekstraktsiooniseadmete ohutusjuhised, nr 5.956-251.0 ning toimige nende järgi.

Seadet on lubatud käitada piiratud tõusuga pindadel (vt peatükki *Tehnilised andmed*).

⚠ HOIATUS

Vigastusoht!

Seade võib kaldus pindadel ümber kukkuda.

Ärge käitage seadet kallutatud pindadel.

Seadet tohib käitada ainult siis, kui kattepaneel ja kõik kaaned on suletud.

Ohutusseadised

⚠ ETTEVAATUS

Puuduvad või muudetud ohutusseadised!

Ohutusseadised on ette nähtud Teie kaitseks.

Ärge hoidke ohutusseadistest kõrvale, ärge eemaldage neid ega tehke toimetuks.

Turvalüliti



Turvalüliti lahtilaskmisel lülitub seade välja.





Võtmelüliti

Võtmelüliti äratõmbamisel on seade kaitstud volitamata kasutamise vastu.

Hoiatusjuhiste sümbolid

Järgige akudega ümberkäimisel järgmisi hoiatusjuhiseid:

	Järgige aku kasutusjuhendis, aku peal ning käesolevas kasutusjuhendis olevaid juhiseid.
	Kandke silmade kaitset.
	Hoidke lapsed happest ja akust eemal.
	Plahvatusoht
	Tuli, sädemed, lahtine valgus ja suitsetamine keelatud.

	Söövitusoht
	Esmaabi.
	Hoiatus
	Utiliseerimine
	Ärge visake akut prügikasti.

Seadme kirjeldus

Ülevaade esikülj

Joonis A

- ① Tõukesang
- ② Turvalüliti
- ③ Mustaveepaagi kaas
- ④ Homebase'i hoidesiin
- ⑤ Mustaveepaak
- ⑥ **Aku
- ⑦ Puhtaveefilter
- ⑧ Puhtaveepaagi sulgur
- ⑨ Harjavahetuse pedaal
- ⑩ Ketashari
- ⑪ Puhtaveepaak
- ⑫ Voolikuhoidja
- ⑬ Puhtaveepaagi täiteava

** Ei kuulu tarnekomplekti

Ülevaade tagakülj

Joonis B

- ① Doseerimiseseadiseuga musta vee väljalaskevoolik
- ② Puhastuspea
- ③ Harjavahetuse pedaal
- ④ Imivoolik
- ⑤ Imitala kaldeseadur
- ⑥ Tiibmutter imitala kinnitamiseks
- ⑦ Imitala kõrguseadur
- ⑧ Imitala
- ⑨ Puhta vee täitetaseme näidik
Puhta vee väljalaskevoolik
- ⑩ Puhastuspea hoob
- ⑪ Veekoguse reguleerimisnupp
- ⑫ Imitala hoob
- ⑬ Akupistik
- ⑭ Võtmelüliti
- ⑮ Displei
- ⑯ Töökiiruse pöördnupp
- ⑰ Sõidusuunalüliti

Ülevaade R-pea

Joonis D

- ① R-pea
- ② Tõrjerull
- ③ Veejaotusliist
- ④ Külgpõll
- ⑤ Pühkmekast

Ülevaade mustaveepaak

Joonis E

- ① Jämeda mustuse sõel
- ② Ebemesõel
- ③ Ujuk

Tüübisilt

Joonis C







- ① Tüübisilt

Värvitähistus

- Puhastusprotsessi käsitsemiselemendid on kollased.
- Hoolduse ja teeninduse käsitsemiselemendid on helehallid.

Seadmel olevad sümbolid

	Puhtaveepaagi väljalaskeava
	Mustaveepaagi väljalaskeava
	Puhastuspea suurenenud vastusurumisrõhk
	Akule juurdepääs
	Puhtaveepaagi täitetas (50%)
	Pistke laadija pistik siin sisse
	Sidumispunkt

	*Mopihoidik
	TÄHELEPANU Vale pesa Kahjustusohht ÄRGE pistke laadija pistikut siin sisse
	Puhastuspea normaalne vastusurumisrõhk
	Puhastuspea tõstetud
	Puhastuspea pedaali tõstmine / langetamine
	Harjavahetuse pedaal

* Valikul

Montaaž

Mahalaadimine

1. Eemaldage kartong.
2. Eemaldage pingutuslindid.
3. Kruvige poltidega kaubaalusele kinnitatud puitklotsid lahti.
4. Asetage kartongpakendi 3 ülemise tugevduslauaga ja risti kaubaalusele kruvitud kinnituslauaga kaldtee kaubaaluse ette ning kinnitage laastplaadi kruvidega.

Joonis F

Joonis G

- ① Kinnituslaud
 - ② Puitpruss
 - ③ Tugevduslaud
5. Lükake kaubaaluselt mahakruvitud puitpruss toetamiseks kaldtee alla ja kruvige kinni.
 6. Suruge puhastuspea hoob alla ja fikseerige paremal.
 7. **Ainult mudelite BD 80/100 ja BR 85/100 korral:** Vajutage piduri hoob alla.

Joonis H

- ① Piduri hoob

Märkus

Mudelitel BD 70/75 ja BR 75/75 puudub pidur. Selle seadme puhul pole piduri vabastamine vajalik.

8. Tõmmake seade tagurpidi kaubaaluselt maha.
9. **Ainult mudelite BD 80/100 ja BR 85/100 korral:** Vajutage piduri hoob üles.

Imitala monteerimine

1. Pange imitala rippoidikusse.

Joonis J

2. Pingutage tiibmutrid kinni.
3. Pistke imivoolik peale.

Akud

Soovitavad akukomplektid BD 70/75 ja BR 75/75

Kirjeldus	Tellimisnr	Maht (m ³)*	Õhuvool (m ³ /h)**
Ainult BD 70/75 W 115 Ah - hool-dusvaba	2.815-091.0 ¹⁾	1,98	0,792
170 Ah - hool-dusvaba	2.815-092.0 ²⁾	2,31	0,924
180 Ah - hool-dusvaba	2.815-101.0 ³⁾	4,785	1,914

* Akulaadimisruumi minimaalne maht

** Minimaalne õhuvool akulaadimisruumi ja ümbruse vahel
Esmakordsel installimisel on vaja täiendavat aku paigaldamise komplekti:

- 1 2 638-198.0
- 2 2 638-162.0
- 3 2 638-106.0

Soovitavad akukomplektid BD 80/100 ja BR 85/100

Kirjeldus	Tellimisnr	Maht (m ³)*	Õhuvool (m ³ /h)**
170 Ah - hool-dusvaba	2.815-092.0 ¹⁾	2,31	0,924
180 Ah - hool-dusvaba	2.815-101.0 ²⁾	4,785	1,914
240 Ah - hool-dusvaba	2.815-102.0 ²⁾	6,27	2,508
285 Ah - hool-dusvaba	2.815-095.0 ³⁾	11,88	4,752

* Akulaadimisruumi minimaalne maht

** Minimaalne õhuvool akulaadimisruumi ja ümbruse vahel
Esmakordsel installimisel on vaja täiendavat aku paigaldamise komplekti:

- 1 2 638-162.0
- 2 2 638-106.0
- 3 2 638-197.0

Akude hooldushaard (märgakud)

△ OHT

Söövitusoht happe väljumise tõttu!

Täitke akut veega ainult siis, kui see on tühi.

Kasutage akuhappega ümberkäimisel kaitseprille ja loputage nahale või riietele sattunud happepritsmed viivitamatult veega maha.

TÄHELEPANU

Akude kahjustusoht!

Lisaainetega vett kasutades kaotab aku garantii.

Kasutage akude järeltäitmiseks ainult destilleeritud või magestatud vett (EN 50272-T3).

Ärge kasutage võõrlisandeid ega parendusvahendeid.

1. Lisage üks tund enne laadimisprotsessi lõppu destilleeritud vett.

Järgige seejuures õiget happetaset vastavalt aku tähistusele.

Laadimisprotsessi lõpus peavad kõik elemendid gaasi eraldama.

Hooldusvabad akud (AGM- ja geelakud)

TÄHELEPANU

AGM- ja geelakude kahjustusoht!

Aku korpuse avamine või puurimine kahjustab AGM- või geelakut ja see tuleb välja vahetada.

Ärge avage aku korpust ega puurige seda.

Ärge katke ülerõhuventiili ega muutke seda.

1. Laadige AGM- ja geelakusid ainult selleks ettenähtud laadijatega, vt peatükki: *Aku laadimine*.

Akude sissepanek ja ühendamine

△ HOIATUS

Vigastusoht seadme ümberkukkumise tõttu!

Seade võib akude mahavõtmisel ja paigaldamisel ümber kukkuda.

Pidage akude mahavõtmisel ja paigaldamisel silmas seadme kindlat seisuasendit.

TÄHELEPANU

Juhtelektroonika kahjustusoht!

Juhtelektroonika võib akuühenduste pooluste äravahetamise tõttu puruneda.

Pidage aku külgeühendamisel silmas õiget polaarsust.

△ HOIATUS

Oht elule sügavtühjenenud akudest tingitud tule või plahvatuse tõttu!

Sügavtühjenenud akude vigasel laadimisel võib tekkida tulekahju.

Ärge võtke seadet kunagi käiku, kui aku on sügavtühjenenud.

Tehke enne süsteemi käikuvõtmist kindlaks, et aku on laetud.

1. Laske must vesi välja.
2. Pöörake mustaveepaak üles.
3. Pange akud näidatud viisil seadmesse. **Oluline:** Lükake akud lõpuni sisse!

BD 80/100 ja BR 85/100

Joonis K

- 170 Ah, 2.815-092.0
- 180 Ah, 2.815-101.0
- 240 Ah, 2.815-105.0
- 285 Ah, 2.815-095.0

- ① Vaheosa

Joonis L

BD 70/75 ja BR 75/75

- 115 Ah, 2.815-091.0
- 170 Ah, 2.815-092.0
- 180 Ah, 2.815-101.0

- ① Vaheosa
- ② Akuhoidik
- ③ Lisaraskused

4. Parempoolse aku ja puhtaveepaagi vahele asetage vaheosa, a **115 Ah aku puhul:** 1 tükk pikuti lamedana. b **muude kui 115 Ah akude korral:** 2 tükki üksteise peale pikuti.
5. **BD 70/75 jaoks koos 115 Ah akuga:** Sisestage 4 lisaraskust.
6. Ühendage akukinnitus, selleks a **BD 70/75 puhul:** Paigaldage 2 akuhoidikut ja **115 Ah korral:** Kravige vasakule ja keskmisele keermeavale. **Mudelite BR 75/75 ja BD 70/75 korral: 170 Ah / 180 Ah:** Kravige paremasse ja keskmise keermeastatut auku. b **mudelite BD 80/100 ja BR 85/100 korral:** Pange üks või kaks vaheosa pikisuunas või vertikaalselt nii esiakude ja puhtaveepaagi vahele, et akud ei libiseks edasi.
7. Ühendage poolus aku paigaldamise komplekti ühenduskaablitega.
8. Pingutage ühenduskaabel veel vabade akupooluste (+) ja (-) külge kinni.
9. Ühendage seadmepoolne akupistik akupoolse akupistikuga.
10. Pöörake mustaveepaak alla.

Akude mahavõtmine

△ HOIATUS

Vigastusohu seadme ümberkukkumise tõttu!

Seade võib akude mahavõtmisel ja paigaldamisel ümber kukkuda. Pidage akude mahavõtmisel ja paigaldamisel silmas seadme kindlat seisuasendit.

1. Seadke võtmelüliti „0“ peale ja tõmmake võti ära.
2. Tõmmake akupistik ära.
3. Laske must vesi välja.
4. Pöörake mustaveepaak üles.
5. Ühendage seadmepoolne kaabel aku miinuspooluselt lahti.
6. Ühendage ülejäänud kaablid akude küljest lahti.
7. **BD 80/100 puhul:** Eemaldage vastav vaheosa esiakude ja puhtaveepaagi vahelt.
8. **115 Ah aku puhul:** Võtke lisaraskused välja.
9. Võtke akud välja.
10. Utiliseerige äratarvitatud akud vastavalt kehtivatele seadusasetetele.

Käikuvõtmine

Aku laadimine

△ OHT

Vigastusohu laadija tõttu!

Elektrilöök laadija asjatundmatu kasutamise tõttu!

Järgige seadme tüübisildil olevat võrgupinget ja kaitset.

Kasutage laadijat ainult kuivades, piisava õhutusega ruumides.

TÄHELEPANU

Aku plahvatusohu!

Laadimisprotsessi ajal kogunevad paagi alla gaasid.

Pöörake enne hooldusvaeste akude laadimist mustaveepaak üles.

TÄHELEPANU

Kahjustusohu sobimatu laadija tõttu!

Ärge ühendage laadijat seadmepoolse akupistikuga.

Kasutage ainult paigaldatud akutüübiga sobivat laadijat.

Lugege laadija tootja kasutusjuhendit ja järgige eelkõige ohutusjuhiseid.

Akupakk	Mahtuvus	Laadija
2.815-091.0	115 Ah	6.654-367.0
2.815-092.0	170 Ah	6.654-436.0
2.815-101.0	180 Ah	6.654-434.0
2.815-105.0	240 Ah	6.654-437.0
2.815-095.0	285 Ah	6.654-419.0

Laadimisaeg on keskmiselt u 10-15 tundi.

Seadet ei saa laadimisprotsessi jooksul kasutada.

Märkus

Seadmel on sügavtühjenemiskaitse, s.t. kui saavutatakse veel lubatud minimaalne mahutavus, lülitatakse harjamootor ja turbiin välja.

1. Sõidutage seade otse laadija juurde, vältige seejuures tõuse.
2. Tõmmake seadmepoolne akupistik ära.

Joonis I

- ① Akupistik, seadmepool
- ② Akupistik, akupool
3. Ühendage akupoolne akupistik laadijaga.
4. Pistke laadija võrgupistik pistikupessa.
5. Teostage laadimisprotsess laadija kasutusjuhendi andmete järgi.
6. Ühendage seadmepoolne akupistik akupoolse akupistikuga.

Käitamine

TÄHELEPANU

Ohuolukord käitusel

Vigastusohu

Laske ohu korral turvalüliti lahti.

Käitusainete lisamine

Puhta vee lisamine

1. Avage puhtaveepaagi sulgur.
2. Lisage puhast vett (maksimaalselt 50 °C) kuni täiteotsaku alaservani. **Juhis:** Puhtaveevoolik võib täitmise ajal voolikuhooidikuga kinni kiiluda.
3. Sulgege puhtaveepaagi sulgur.

Juhised puhastusvahendite kohta

△ HOIATUS

Seadme kahjustusohu!

Sobimatute puhastusvahendite kasutamisel võib seade kahjustuda.

Kasutage ainult soovitatavaid puhastusvahendeid. Teiste puhastusvahendite puhul on käitajal suurenenud risk töökindluse ja õnnetusohu osas.

Kasutage ainult selliseid puhastusvahendeid, mis ei sisalda lahusteid, sool- ega vesinikfluoriidhappeid.

Järgige puhastusvahenditel olevaid ohutusjuhiseid.

Märkus

Ärge kasutage tugevalt vahutavaid puhastusvahendeid.

Soovitatavad puhastusvahendid

Kasutamine	Puhastusvahend
Põrandapuhastusvahend eriti vähe vahutav EL-ökomärgisega	CA 50 C
Eriti niisutav universaalpuhastusvahend	RM 756
Intensiivne alkoholisisaldusega puhastusvahend põrandatele ja pindadele. Sobib hästi läikiva kõva kivimi nagu nt graniidi jaoks	RM 755

Kasutamine	Puhastusvahend
Portselani puhastusvahend, tensiidivaba	RM 753
Universaalne kihieemaldaja, linoleumile sobiv	RM 754
Happeline automaat-põhipuhastusvahend. Sobib sanitaarpiirkondadele ja ehitusjärgseks puhastuseks	RM 751
Tööstuslik puhastusvahend	RM 69
Tööstuslik põhipuhastusvahend ja aluseline kihieemaldaja	RM 752
Pindade desinfitseerimisvahend	RM 732

Puhastusvahend

- Lisage puhastusvahend puhtaveepaaki.
Juhis: Puhtaveepaagi täiteava kaant saab kasutada puhastusvahendi määrimiseks. See on siseküljel varustatud skaalaga.

Veekoguse seadistamine

- Seadistage veekogust reguleerimisnupust vastavalt pörandakatte määrdumisele.

Märkus

Teostage esimesed puhastuskatsed väheses veekogusega. Suurendage veekogust samm-sammult, kuni on saavutatud soovitud puhastustulemus.

Märkus

Tühja puhtaveepaagi korral töötab puhastuspea ilma vedeliku juurdevooluta edasi.

Imitala seadistamine

Kalde seadistamine

Kalle tuleb seadistada nii, et imitala imihuuled vajutatakse kogu pikkuses ühtlaselt pörandale.

- Vabastage polt.

Joonis N

- Polt
- Seadke imitala kalle.
- Pingutage polt kinni.

Kõrguse seadistamine

Kõrguseaduriga mõjutatakse imihuulte paindumist pörandaga kokkupuutel.

- Nihutage seadet veidi ettepoole.
- Võrrelge imihuulte paindumist alloleva joonisega.

Joonis O

- Hoidikuga vahekaugusrull
- Alusseib
- Polt
- Keerake polt välja.
- Asetage imitala ja vahekaugusrulli vahele nii palju alusseibe, et tekib imihuule õige paindumine.
- Paigaldage ülejäanud alusseibid vahekaugusrullist ülespoole.
- Keerake polt sisse ja pingutage kinni.
- Korrake protsessi teisel vahekaugusrullil.
- Nihutage seadet veidi ettepoole.
- Kontrollige imihuulte paindumist veelkord kogu pikkusel.
- Vajaduse korral korrake seadistusprotsessi.

Puhastamine

Seadme sisselülitamine

- Seadke võtmelüliti „1“ peale.
Displei näitab üksteise järel:
 - ajavahemikku kuni järgmise klienditeeninduseni
 - käsitsemisploki tarkvara versiooni
 - aku laadimisseisundit ja töötundide arvu

Sõitmine

Märkus

Sõidusuunda saab puhastuse ajal muuta. Nii saab väljavalitud kohta intensiivselt puhastada mitu korda edasi-tagasi sõites.

- Seadke sõidusuunalüliti „ettepoole“ peale.

Puhastamine

Märkus

Imemistulemuse parendamiseks saab seadistada imitala kallet ja kõrgust (vt peatükki Imitala seadistamine).

Märkus

Kui mustaveepaak on täis, sulgeb ujuk imemisava ja imiturbiin töötab kõrgema pöördearvuga. Tõstke sel juhul imitala üles ja sõidutage mustaveepaagi tühjendamiseks paika.

- Keerake töökiiruse pöördnupp soovitud väärtusele.
Kiirust näidatakse seadistamise käigus displeil. Kuvamine leiab aset maksimaalkiiruse protsentides.
- Seadistage vee kogust reguleeriventiilil.
- Vajutage imitala hoob alla.
Imitala langetatakse.
Väljaimemine käivitub.
- Suruge puhastuspea hoob alla, vabastage fikseeringust ja laske üles liikuda.
- Tõmmake turvalüliti tõukesanga suunas.
Puhastuspea käivitub ja seade sõidab seadistatud kiirusega.

Harjasurve suurendamine (ainult BD-variant)

- Laske turvalüliti lahti.
- Tõstke puhastuspea hoob käega üles ja fikseerige paremal.

Käituse lõpetamine

Puhastamise lõpetamine

- Laske turvalüliti lahti.
- Suruge puhastuspea hoob alla ja fikseerige paremal.
- Sõitke veidi edasi.
Jääkvesi imetakse välja.
- Tõstke imitala.
Väljaimemine järeltalitleb veel 10 sekundit.
- Seadke võtmelüliti „0“ peale.
- Laadige vajaduse korral akut.

Musta vee väljalaskmine

△ HOIATUS

Keskkonnareostus!

Keskkonnareostus asjatundmatu utiliseerimise tõttu heitvetesse. Järgige kohalikke heitvee käitlemise eeskirju.

- Võtke väljalaskevoolik hoidikust välja ja langetage sobiva kogumisanuma kohal.

Joonis P

- Suruge või murdke doseerimisseadis kokku.
- Avage doseerimisseadise kaas.
- Laske must vesi välja. Reguleerige vee kogust vajutades või kokku murdes.
- Loputage mustaveepaaki puhta veega.

Puhta vee väljalaskmine

- Tõmmake täitetaseme näidiku voolik ära ja pöörake alla.

Puhta vee kiire väljalaskmine

- Keerake puhtaveepaagi sulgur maha.
- Laske puhtal veel välja voolata.
- Paigaldage puhtaveepaagi sulgur ja keerake kinni.
Juhis: Pidage silmas, et voolikühendus asub pärast kinnikeeramist puhtaveepaagi sulguri sügavaimas punktis.

Transport

△ OHT

Sõitmine tõusudel

Vigastusoh

Käitage seadet peale- ja mahalaadimiseks ainult tõusudel kuni maksimaalväärtuseni (vt peatükki „Tehnilised andmed“).

Sõitke aeglaselt.

△ ETTEVAATUS

Kaalu eiramine

Vigastus- ja kahjustusoh

Pidage transportimisel silmas seadme kaalu.

Laadige seadet ainult teise inimese abil või sõiduajamiga.

1. Suruge puhastuspea hoob alla ja fikseerige paremal.
 2. Tõstke imitala üles.
 3. Seadke võtmelüliti „1“ peale.
 4. Valige sõidusuund sõidusuunalültil.
 5. Tõmmake turvalüliti tõukesanga suunas.
 6. Sõidukites transportimisel kindlustage seade kehtivate direktiivide kohaselt libisemise ja ümberkukkumise vastu.
- Joonis Q**
7. Paigaldage kõigepealt pingutusrihm mustaveepaagi alla.

Ladustamine

△ ETTEVAATUS

Kaalu eiramine

Vigastus- ja kahjustusohht

Pidage ladustamisel silmas seadme kaalu.

TÄHELEPANU

Külmumine

Seadme hävimine külmunud vee tõttu

Tühjendage seade täielikult veest.

Hoidke seadet külmumiskindlas kohas.

- Antud seadet tohib ladustada ainult siseruumides.
- Enne pikaajalist ladustamist laadige akud täis.
- Laadimise ajal laadige akud vähemalt kord kuus täis.

Hooldus ja jooksevremont

△ OHT

Vigastusohht!

Seade võib ootamatult liikuma hakata ja põhjustada vigastusi.

Seadke enne kõiki seadmel teostatavaid töid võtmelüliti „0“ peale ja tõmmake võti välja.

Tõmmake laadija võrgupistik välja.

- Laske must vesi ja puhas vesi välja ning utiliseerige.

Ohutusala ülevaatus / hooldusleping

Oma edasimüüjaga saate Te kokku leppida regulaarse ohutusala ülevaatus või sõlmida hoolduslepingu. Palun laske ennast nõustada.

Hooldusintervallid

Pärast iga käitust

TÄHELEPANU

Kahjustusohht!

Seadme kahjustusohht asjatundmatu puhastamise tõttu.

Ärge pihustage seadet veega ning ärge kasutage agressiivseid puhastusvahendeid.

Üksikute hooldustööde üksikasjalikku kirjeldust vt peatükist *Hooldustööd*.

- Laske must vesi välja.
- Loputage mustaveepaaki puhta veega.
- Puhastage seadet väljast niiske, pehmes puhastusvahendilahuses immutatud lapiga.
- Kontrollige ebemesõela, vajaduse korral puhastage.
- Puhastage jämeda mustuse sõel.
- Puhastage jämeda mustuse sõel.
- **Ainult BR-variant:** Võtke jämeda mustuse mahuti välja ja tühjendage.
- **Ainult BR-variant:** Puhastage veejaotusrenni.
- Puhastage imihuuli, kontrollige kulumist, vajaduse korral järele seadke või asendage uutega.
- Kontrollige ketasharju kulumine suhtes, vajaduse korral asendage uutega.
- Laadige akut.
 - Kui laadimisseisund on alla 50%, laadige aku täielikult ja katkestamata täis.
 - Kui laadimisseisund on üle 50%, laadige akut ainult siis, kui järgmisel kasutamisel vajatakse täielikku käituskestust.

Iga nädal

- Sagedasel käitamisel laadige aku vähemalt kord nädalas täielikult ja ilma katkestamata täis.

Iga kuu

Üksikute hooldustööde üksikasjalikku kirjeldust vt peatükist *Hooldustööd*.

1. Tühjendage puhtaveepaak ja uhtuge setted välja.
2. Puhastage puhtaveefiltrit.
3. Puhastage ujukit ja ebemesõela.
4. Kontrollige akupooluseid oksüdatsiooni suhtes, vajaduse korral harjake puhtaks. Pidage silmas ühenduskaablite kindlat asetust.
5. Puhastage mustaveepaagi ja kaane vahelisi tihendeid ja kontrollige nende tihedust, vajaduse korral asendage uutega.
6. Kontrollige mittehooldusvabade akude puhul elementide happetihedust.
7. Pikema seisuaaja korral seisake seade täielikult laetud akuga. Laadige aku vähemalt iga kuu täielikult täis.

Iga aasta

- Laske ettekirjutatud ülevaatus teostada klienditeenindusel.

Hooldustööd

Pöörake imihuuled ümber või vahetage välja

Kui imihuuled on kuni kulumismärgini kulunud, tuleb need ümber pöörata või uutega asendada.

Joonis R

- ① Kulumismärk
- ② Imihuul

1. Võtke imitala ära.
2. Keerake tähtkäepidemed välja.

Joonis S

3. Tõmmake plastdetailid ära.
4. Tõmmake imihuuled ära.
5. Lükake ümberpööratud või uued imihuuled sisse.
6. Lükake plastdetailid peale.
7. Keerake tähtkäepidemed sisse ja pingutage kinni.

Puhtaveefiltri puhastamine

1. Laske puhas vesi välja (vt peatükki *Puhta vee väljalaskmine*).
2. Keerake puhtaveepaagi sulgur maha.

Joonis U

- ① Puhtaveepaagi sulgur
- ② Puhtaveefilter
3. Tõmmake puhtaveefilter välja ja loputage puhta veega.
4. Pange puhtaveefilter sisse.
5. Paigaldage puhtaveepaagi sulgur.

Juhis: Pidage silmas, et voolikühendus asub pärast kinnikeeramist puhtaveepaagi sulguri sügavaimas punktis.

Jämeda mustuse sõela puhastamine

1. Avage mustaveepaagi kaas.

Joonis T

- ① Jämeda mustuse sõel
2. Tõmmake jämeda mustuse sõel üles ära.
3. Loputage jämeda mustuse sõela voolava vee all.
4. Pange jämeda mustuse sõel mustaveepaaki.

Ujuki ja ebemesõela puhastamine

1. Avage mustaveepaagi kaas.

Joonis V

- ① Fikseerimiskonksud
- ② Ujuk
- ③ Ebemesõel
- ④ Ujuki korpus
2. Vabastage fikseerimiskonksud.
3. Tõmmake ujuki korpus alla ära.
4. Võtke ujuki ujuki korpusest välja ja puhastage.
5. Eemaldage ebemesõel ja puhastage see.
6. Pange kõik osad vastupidises järjekorras kokku.

Ketasharjade asendamine

1. Tõstke puhastuspea üles.
2. Vajutage harjavahetuse pedaal üle takistuse alla.

Joonis W

- ① Harjavahetuse pedaal
3. Tõmmake 1. ketashari küljelt puhastuspea alt välja.
4. Hoidke uut ketasharja puhastuspea all, vajutage üles ja fikseerige.
5. Korra protsessi 2. ketasharjaga.

Harjavaltside vahetamine

1. Tõstke puhastuspea üles.
2. Tõmmake harjavahetuse käepide välja.

Joonis Y

- ① Harjavahetuse käepide
- ② Laagrikate pesurihuulega
- ③ Harjavalt
3. Eemaldage laagrikate koos pesurihuulega.
4. Tõmmake harjavalt välja.
5. Sisestage uus harjavalt ja tsentreerige see juhile.
6. Paigaldage laagrikate pesurihuulega.

Märkus

Tehke kindlaks, et harjavalt asetseb vastuvõtutorni peal, mitte sellest allpool.

7. Pöörake harjavahetuse käepide üles ja kinnitage see oma kohale.
8. Korra toimingut vastasküljel.

Veejaotusliistu puhastamine

Joonis X

- ① Veejaotusliist
- ② Lahtilukusti
1. Vajutage lahtilukustit noole suunas ja hoidke kinni.
2. Pöörake veejaotusliist ette.
3. Tõmmake veejaotusliist pikisuunas välja.
4. Puhastage veejaotusliistu.
5. Pange veejaotusliist uuesti puhastuspeasse ja fikseerige lukusti.

Abi rikete korral

⚠ OHT

Vigastusohht!

Seade võib ootamatult liikuma hakata ja põhjustada vigastusi.

Seadke enne kõiki seadmel teostatavaid töid võtmelüliti „0“ peale ja tõmmake võti välja.

Tõmmake laadija võrgupistik välja.

- Laske must vesi ja puhas vesi välja ning utiliseerige.
- Rikete korral, mida ei saa kõrvaldada antud tabeli abil, pöörduge klienditeeninduse poole.

Rike	Kõrvaldamine
Seadet ei saa käivitada	<ol style="list-style-type: none">1. Seadke võtmelüliti „1“ peale.2. Avage juhtpaneeli avarii-välja-klahv lukustusest seda keerates. (Märkus: kõik seadme versioonid ei ole varustatud avarii-välja-klahviga.)3. Vajutage turvalüliti.4. Pistke akupistik sisse.5. Kontrollige akut, vajaduse korral laadige.6. Kontrollige, kas akupoolused on ühendatud.
Vee kogus ei ole piisav	<ol style="list-style-type: none">1. Kontrollige puhta vee täitetaset, vajaduse korral täitke paaki.2. Suurendage vee kogust Veekoguse reguleerimisnupust.3. Tõmmake veejaotusliist puhastuspealt ära ja puhastage veekanalit (ainult BR-variant).4. Puhastage puhtaveefiltrit.5. Kontrollige voolikuid ummistuse suhtes, vajaduse korral puhastage.
Imemisvõimsus on liiga väike	<ol style="list-style-type: none">1. Pange seade seisma ja laske must vesi välja.2. Puhastage mustaveepaagi ja kaane vahelisi tihendeid ja kontrollige nende tihedust, vajaduse korral asendage uutega.3. Kontrollige, kas imivoolik on mustaveepaagiga korrektselt ühendatud.4. Kontrollige ebamesõela määrdumise suhtes, vajaduse korral puhastage.5. Puhastage imihuuli imitalal, vajaduse korral pöörake ümber või asendage uutega.6. Kontrollige, kas musta vee väljalaskevoolikul olev kaas on suletud.7. Kontrollige imitala seadistust.8. Kontrollige imivoolikut ummistuse suhtes, vajaduse korral puhastage. Imivooliku uuesti sissepanekul peab vooliku valge märgistus asuma hoideklambri juures.9. Kontrollige imivoolikut tiheduse suhtes, vajaduse korral asendage uuega.
Puhastustulemus on ebapiisav	<ol style="list-style-type: none">1. Vähendage kiirust.2. Kontrollige harju kulumine suhtes, vajaduse korral asendage uutega.3. Kontrollige harjatüüpi ja puhastusvahendit sobivuse suhtes.
Imiturbiin töötab suurenenud pööretearvuga	<ol style="list-style-type: none">1. Laske must vesi välja.2. Puhastage ujuk.3. Kontrollige ebamesõela, vajaduse korral puhastage.4. Kontrollige imivoolikut ummistuse suhtes, vajaduse korral puhastage.5. Kontrollige imitala ummistuse suhtes, vajaduse korral kõrvaldage ummistus
Hari ei pöörle	<ol style="list-style-type: none">1. Kontrollige, kas võõrkeha blokeerib harja, vajaduse korral eemaldage võõrkeha.
Seade vibreerib puhastamisel	<ol style="list-style-type: none">1. Kasutage pehmet harja.

Tarvikud BD-variant

Nimetus	BD 70/75 osa nr.	BD 80/100 osa nr.	Kirjeldus
Ketashari, valge (väga pehme)	4.905-011.0	4.905-030.0	Vähe määrdunud või tundlike põrandate puhastamiseks

Nimetus	BD 70/75 osa nr.	BD 80/100 osa nr.	Kirjeldus
Ketashari, naturaalne (pehme)	4 905-012.0	4 905-031.0	Looduslikest kiududest puhastamiseks ja poleerimiseks
Ketashari, punane (keskmise, standardne)	4.905-010.0	4.905-000.0	Kasutamiseks kõigil levinud puhastusülesannetel
Ketashari, must (kõva)	4.905-013.0	4.905-032.0	Tugeva mustuse jaoks ja põhipuhastuseks, ainult mittetundlikele kateetele
Padi-veotaldrik	4.762-590.0	4.762-447.0	Puhastamiseks patjade, kiirvahetusliitmiku ja Centerlockiga
Padi, valge	–	6.371-331.0	Põrandate poleerimiseks
Padi, punane (keskmiselt pehme)	6.369-003.0	6.371-147.0	Kõigi põrandate puhastamiseks
Padi, roheline (keskmiselt kõva)	6.369-002.0	6.371-148.0	Tugevalt määrduvad põrandate puhastamiseks ja põhipuhastuseks
Padi, must (kõva)	6.369-001.0	6.371-169.0	Raskesieemaldatava mustuse korral ja põhipuhastuseks
Padi, pruun (SPP)	2 639-290.0	2 639-288.0	Kõvade ja elastsete pealispindade hoolitsuskiht-saneerimine

Tarvikud BR-variant

Nimetus	BR 75/75 osa nr.	BR 85/100 osa nr.	Kirjeldus
Harjavalts, valge	6.907-771.0	6.907-772.0	Tundlike põrandate poleerimiseks ja hoolduseks.
Harjavalts, punane	4.035-605.0	4.035-606.0	Tugevalt määrduvad põrandate hoolduspuhastuseks.
Harjavalts, oranž	6.907-730.0	6.907-734.0	Konstruksioonipõrandate (turvaplaatide jms) puhastamiseks.
Harjavalts, roheline	6.907-732.0	6.907-735.0	Tugevalt määrduvad põrandate põhipuhastuseks ja kihieemalduseks
Harjavalts, must	6.907-732.0	6.907-736.0	(nt vahad, akrülaadid)
Padivaltsivõll	4.762-627.0	4.762-628.0	Valtsipatjade hoidmiseks.
Mikrokiudrull	4.114-007.0	4.114-008.0	Siledade põrandate igapäevaseks puhastamiseks.

BD- ja BR-variantide tarvikud

Nimetus	BD 70/75 W Classic Bp Retail Detaili nr	BD 70/75 + BR 75/75 de- taili nr	BD 80/100 + BR 85/100 detaili nr	Kirjeldus
Imitala, 950 mm, painutatud	4.777-111.0	–	–	Kitsa läbipääsulaiuse korral
Imitala, 1030 mm, painutatud	–	4.777-108.0	–	Standard
Imitala, 1160 mm, painutatud	–	–	4.777-102.0	Standard
Imihuulte komplekt, looduslik kautšuk	4 037-174.0	4.037-144.0	4.037-138.0	Standard
Imihuulte komplekt, PU	4.037-173.0	4.037-145.0	4.037-140.0	Õlikindel
Imihuulte komplekt, Linatex	4 037-175.0	4 181-011.0	4 181-006.0	Rebenemiskindel

Tehnilised andmed

		BD 70/75 W Classic Bp	BR 75/75 W Classic Bp	BD 80/100 W Classic Bp	BR 85/100 W Classic Bp
Seadme võimsusandmed					
Nimipinge	V	24	24	24	24
Aku mahutavus	Ah (5 h)	115 / 170 / 180	170 / 180	170 / 180 / 240 / 285	170 / 180 / 240 / 285
Keskmine võimsustarve	W	1270	800	1320	1150
Sõidumootori võimsus	W	250	250	300	300
Imiturbiini võimsus	W	500	500	500	500
Harja ajami võimsus	W	2 x 500	2 x 600	2 x 500	2 x 750
Teoreetiline pindalavõimsus	m ² /h	3500	3.750	4000	4.250
Puhtaveepaagi maht	l	75	75	100	100
Mustaveepaagi maht	l	75	75	100	100
Veetemperatuur max	°C	50	50	50	50
Veerõhk max	bar	0,06	0,06	0,06	0,06
Kangi pöördelaius	mm	1550	1550	1650	1650
Tööpiirkonna tõus max	%	2	2	2	2
Imemine					
Imemisvõimsus, õhukogus	l/s	24	24	24	24
Imemisvõimsus, alarõhk	kPa (mbar)	16 (160)	16 (160)	16 (160)	16 (160)
Puhastusharjad					
Töölaius	mm	700	750	800	850

		BD 70/75 W Classic Bp	BR 75/75 W Classic Bp	BD 80/100 W Classic Bp	BR 85/100 W Classic Bp
Harja läbimõõt	mm	356	105	410	105
Harja pööretearv	1/min	140	1200	140	1200
Harjasurve	N	300 / 500	400	400 / 680	400
Harja pikkus	mm		700		800

Mõõtmed ja kaalud

Lubatud kogukaal	kg	325	330	435	440
Tühikaal (transpordikaal)	kg	251	225	325	340
Akulaeka mõõtmed	mm	575 x 380	575 x 380	622 x 384	622 x 384

Kindlakstehtud väärtused EN 60335-2-72 kohaselt

Üld-vibratsiooniväärtus	m/s ²	<2,5	<2,5	<2,5	<2,5
Ebakindlus K	dB(A)	0,2	0,2	0,2	0,2
Helirõhutase L _{pA}	dB(A)	65	65	65	65
Ebakindlus K _{pA}	dB(A)	2	2	2	2
Helivõimsustase L _{WA} + Ebakindlus K _{WA}	dB(A)	81	81	81	81

Õigus tehnilisteks muudatusteks.

EL vastavusdeklaratsioon

Käesolevaga deklareerime, et alljärgnevalt nimetatud masin vastab oma kontseptsiooni ja koosteliigi põhjal ning meie poolt turule viidud teostuses EL direktiivide asjaomastele põhilistele ohutus- ja tervisenõuetele. Masinal meiega kooskõlastamata muudatuste teostamisel kaotab käesolev deklaratsioon kehtivuse.

Toode: põrandapuhastaja

Tüüp: 1.127-xxx, 1.515-xxx

Asjaomased EL direktiivid

2006/42/EÜ (+2009/127/EÜ)

2014/30/EL

2014/53/EL (TCU)

Kohaldatud ühtlustatud normid

EN 60335-1

EN 60335-2-72

EN 55012: 2007 + A1: 2009

EN 61000-6-2: 2005

EN 62233: 2008

TCU

EN 301 511 V12.5.1

EN 300 440 V2.1.1

EN 300 328 V2.2.2

EN 300 330 V2.1.1

Kohaldatud riiklikud normid

-

Allakirjutatud tegutsevad juhatuse ülesandel ja volitusega.



H. Jenner

Chairman of the Board of Management



S. Reiser

Director Regulatory Affairs & Certification

Dokumentatsioonivolinik:

S. Reiser

Alfred Kärcher SE & Co. KG

Alfred-Kärcher-Str. 28 - 40

71364 Winnenden (Germany)

Tel: +49 7195 14-0



Faks: +49 7195 14-2212

Winnenden, 2021/02/01

Saturs

Vispärilgas norādes	123
Darbības princips	123
Noteikumiem atbilstoša lietošana	124
Apkārtējās vides aizsardzība	124
Garantija	124
Piederumi un rezerves daļas	124
Piegādes apjoms	124
Drošības norādes.....	124
Ierīces apraksts.....	125
Montāža	125
Ekspluatācijas uzsākšana.....	127
Ekspluatācija.....	127
Transportēšana	128
Uzglabāšana	129
Kopšana un apkope	129
Palīdzība traucējumu gadījumā	130
Papildaprīkojums BD variantam.....	131
Papildaprīkojums BR variantam.....	131
Papildaprīkojums BD un BR variantiem.....	131
Tehniskie dati	131
ES atbilstības deklarācija	132

Vispārīgās norādes

  Pirms uzsākt ierīces lietošanu, izlasiet šo oriģinālo lietošanas instrukciju un pievienotās drošības norādes. Rīkojieties saskaņā ar tām. Saglabājiet abus bukletus turpmākai lietošanai vai nākamajam īpašniekam.

Darbības princips

Šo beršanas-sūkšanas mašīnu izmanto līdzenu grīdu mitrai tīrīšanai.

Ierīci var pielāgot attiecīgajam tīrīšanas uzdevumam, iestatot ūdens un tīrīšanas līdzekļa daudzumu. Tīrīšanas līdzekļa dozēšanu pielāgo ar piedevu tvertnē.

Darba platums, kā arī tīrā un nefirā ūdens tvertņu ietilpība (skatīt nodaļu " *Tehniskie dati* ") nodrošina efektīvu tīrīšanu ar ilgu kalpošanas laiku.

Ierīcei ir braukšanas piedziņa.

Norādījumi

Atkarībā no tīrīšanas uzdevuma, ierīci var aprīkot ar dažādiem piederumiem. Palūdziet mūsu katalogu vai apmeklējiet mūs internetā www.kaercher.com.

Noteikumiem atbilstoša lietošana

Šī ierīce ir piemērota izmantošanai komerciālajiem un industriālajiem mērķiem, piem., viesnīcās, skolās, slimnīcās, rūpnīcās, veikalos, birojos un tīres tīrīšanai. Izmantojiet šo ierīci tikai kā norādīts šajā lietošanas instrukcijā.

- Ierīci drīkst izmantot tikai, lai tīrītu mitrumizturīgas un pret puļļēšanu noturīgas gludas grīdas.
- Ierīce nav piemērota apsalušu grīdu tīrīšanai (piem., saldētavās).
- Ierīce nav piemērota lietošanai sprādzienbīstamā vidē.
- Ierīci ir atļauts izmantot uz virsmām ar maksimālo kāpumu (skatīt nodaļu *Tehniskie dati*).

Apkārtējās vides aizsardzība



Iepakojuma materiāli ir atkārtoti pārstrādājami. Lūdzu, atbrīvojieties no iepakojuma videi draudzīgā veidā.



Elektriskās un elektroniskās ierīces satur vērtīgus pārstrādājamus materiālus un bieži vien tādas sastāvdaļas kā baterijas, akumulatorus vai eļļu, kuri neatbilstošas apstrādes vai nepareizas utilizācijas rezultātā var radīt potenciālu apdraudējumu cilvēku veselībai un apkārtējai videi. Tomēr šīs sastāvdaļas ir nepieciešamas ierīces pareizai darbībai. Ar šo simbolu marķētās ierīces nedrīkst izmest kopā ar sadzīves atkritumiem.

Informācija par sastāvdaļām (REACH)

Pašreizējo informāciju par sastāvvielām atradīsiet: www.kaercher.de/REACH

Garantija

Katrā valstī ir spēkā mūsu uzņēmuma atbildīgās sabiedrības izdotie garantijas nosacījumi. Garantijas termiņā Jūsu ierīces iespējamos darbības traucējumus mēs novērsīsim bez maksas, ja to cēlonis būs materiāla vai ražošanas kļūda. Garantijas gadījumā ar pirkumu apliecināšanu dokumentu vērsieties pie tirgotāja vai tuvākajā pilnvarotajā klientu apkalpošanas dienestā. (Adresi skatīt aizmugurē)

Piederumi un rezerves daļas

Izmantot tikai oriģinālos piederumus un oriģinālās rezerves daļas, jo tie garantē drošu un nevainojamu ierīces darbību. Informāciju par piederumiem un rezerves daļām skatīt www.kaercher.com.

Piegādes apjoms

Izsaiņojot pārbaudiet, vai saturs ir pilnīgs. Ja trūkst piederumi vai transportēšanas laikā radušies bojājumi, lūdzu, informējiet tirgotāju.

Drošības norādes

Pirms ierīces pirmās ekspluatācijas izlasiet un ievērojiet šo lietošanas instrukciju un pievienoto brošūru „Birstu tīrīšanas ierīču un smidzināšanas ekstrakcijas ierīču drošības norādes”, Nr. 5.956-251.0, un rīkojieties saskaņā ar tām.

Ierīci ir atļauts izmantot uz virsmām ar ierobežotu kāpumu (skatīt nodaļu *Tehniskie dati*).

⚠ **BRĪDINĀJUMS**

Savainojumu draudi!

Ierīce var apgāzties, atrodoties uz slīpām virsmām.

Nelietojiet ierīci uz slīpām virsmām.

Ierīci drīkst darbināt tikai tad, kad pārsegs un visi vāki ir aizvērti.

Drošības ierīces

⚠ **UZMANĪBU**

Nepietiekamas vai pārveidotas drošības ierīces!

Drošības ierīces ir paredzētas jūsu aizsardzībai.

Neapīet, nenonēmet vai neatspējojot drošības ierīces.

Drošības slēdzis

Kad drošības slēdzis tiek atlaists, ierīce izslēdzas.

Atslēgas slēdzis

Ja atslēgas slēdzis tiek atvienots, ierīce ir aizsargāta pret neatļautu lietošanu.

Brīdinājumu simboli

Rīkojoties ar akumulatoriem, ievērojiet šādas brīdinājuma norādes:

	Ievērot norādes akumulatora lietošanas instrukcijā un uz akumulatora, kā arī šajā lietošanas instrukcijā.
	Valkāt acu aizsarglīdzekļus.
	Pasargājiet bērnus no skābes un akumulatora.
	Sprādzienbīstamība
	Uguns, dzirkstele, atklāta gaisma un smēķēšana ir aizliegta.
	Ķīmiskā apdeguma draudi
	Pirmā palīdzība.
	Brīdinājuma norāde
	Utilizācija
	Neiemetiet akumulatoru atkritumu konteinerā.

Ierīces apraksts

Priekšpuses pārskats

Attēls A

- ① Stumšanas rokturis
- ② Drošības slēdzis
- ③ Netīrā ūdens tvertnes vāks
- ④ Pamatstacijas turēšanas sliede
- ⑤ Netīrā ūdens tvertne
- ⑥ **Akumulators
- ⑦ Tīrā ūdens filtrs
- ⑧ Tīrā ūdens tvertnes vāks
- ⑨ Pedālis birstes maiņai
- ⑩ Diskveida suka
- ⑪ Svaigā ūdens tvertne
- ⑫ Šļūtenes turētājs
- ⑬ Svaigā ūdens tvertnes iepildes atvere

** Nav iekļauts piegādes komplektācijā

Aizmugures pārskats

Attēls B

- ① Netīrā ūdens noplūdes šļūtene ar dozēšanas ierīci
- ② Tīrīšanas galva
- ③ Pedālis birstes maiņai
- ④ Sūkšanas šļūtene
- ⑤ Iesūkšanas sijas nolieces iestatīšana
- ⑥ Spārnuzgrieznis iesūkšanas sijas nofiksēšanai
- ⑦ Iesūkšanas sijas augstuma regulēšana
- ⑧ Iesūkšanas sija
- ⑨ Svaigā ūdens uzpildes līmeņa indikācija
Svaigā ūdens izvades caurule
- ⑩ Tīrīšanas galvas svira
- ⑪ Ūdens daudzuma regulators
- ⑫ Iesūkšanas sijas svira
- ⑬ Akumulatora spraudnis
- ⑭ Atslēgas slēdzis
- ⑮ Displejs
- ⑯ Darba ātruma regulators
- ⑰ Braukšanas virziena slēdzis

R galvas pārskats

Attēls D

- ① R galva
- ② Deflektora veltnis
- ③ Ūdens sadales stienis
- ④ Sānu aizsegs
- ⑤ Saslauku uzkrājējs

Netīrā ūdens tvertnes pārskats

Attēls E

- ① Rupjo netīrumu siets
- ② Pūku siets
- ③ Pludiņš

Datu plāksnīte













Attēls C

- ① Datu plāksnīte

Krāsu marķējums

- Tīrīšanas procesa vadības elementi ir dzelteni.
- Apkopes un servisa vadības elementi ir gaiši pelēki.

Simboli uz ierīces

	Svaigā ūdens tvertnes izplūdes atvere
	Netīrā ūdens tvertnes izplūdes atvere
	Palielināts tīrīšanas galvas piespiešanas spēks
	Pieļūve akumulatoram
	Svaigā ūdens tvertnes uzpildes līmenis (50%)
	Uzlādes ierīces spraudni iespraust šeit
	Nostiprināšanas punkts
	*Mopa turētājs
	IEVĒRĪBA! Nepareizā pieslēgvietā Bojājumu risks Šeit NEIESPRAUST uzlādes ierīces spraudni
	Tīrīšanas galvas normāls piespiešanas spēks
	Tīrīšanas galva pacelta
	Tīrīšanas galvas pacelšanas/nolaišanas pedālis
	Birstu maiņas pedālis

* izvēles iespēja

Montāža

Izkraušana

1. Noņemt iepakojuma materiālu.
2. Noņemt stropes.
3. Noskrūvēt koka klucīšus, kas pieskrūvēti ar skrūvēm uz paletes.
4. Izmantojot kartona iepakojuma 3 augšējos sastiprinājuma dēļus un pie paletes šķērsām pieskrūvēto nodrošinājuma dēli, paletes priekšpusē izveidot rampu un nostiprināt ar skaidu plātņu skrūvēm.

Attēls F

Attēls G

- ① Nodrošinājuma dēlis
- ② Brusa
- ③ Sastiprinājuma dēlis
5. No paletes noskrūvēto brusu atbalstam pabīdīt zem rampas un pieskrūvēt.
6. Nospiegt tīrīšanas galvas sviru uz leju un nofiksēt to pa labi.
7. **Tikai BD 80/100 un BR 85/100:** Bremžu sviru nospiegt uz leju.

Attēls H

- ① Bremžu svira

Norādījums

Modeļiem BD 70/75 un BR 75/75 nav bremžu. Šai ierīcei bremze nav jāatlaiz.

8. Ierīci atmuguriski novilkt no paletes.
9. **Tikai BD 80/100 un BR 85/100:** Bremžu sviru nospiegt uz augšu.

Iesūkšanas sijas uzstādīšana

1. Iesūkšanas siju ievietot iesūkšanas sijas stiprinājumā.

Attēls J

2. Pievilkt spārnuzgriežņus.
3. Pieslēgt sūkšanas šļūteni.

Akumulatori

Ieteicamie akumulatoru komplekti BD 70/75 un BR 75/75

Apraksts	Pasūt.-Nr.	Tilpums (m ³)*	Gaisa plūsma (m ³ /h)**
Tikai BD 70/75 W 115 Ah - nav nepieciešama apkope	2.815-091.0 ¹⁾	1,98	0,792
170 Ah - nav nepieciešama apkope	2.815-092.0 ²⁾	2,31	0,924
180 Ah - nav nepieciešama apkope	2.815-101.0 ³⁾	4,785	1,914

* Akumulatora uzlādes telpas minimālā ietilpība

** Minimālā gaisa plūsma starp akumulatora uzlādes telpu un vidi Pirmoreiz instalējot, papildus nepieciešams baterijas montāžas komplekts:

- 1 2638-198,0
- 2 2.638-162,0
- 3 2 638-106,0

Ieteicamie akumulatoru komplekti BD 80/100 un BR 85/100

Apraksts	Pasūt.-Nr.	Tilpums (m ³)*	Gaisa plūsma (m ³ /h)**
170 Ah - nav nepieciešama apkope	2.815-092.0 ¹⁾	2,31	0,924
180 Ah - nav nepieciešama apkope	2.815-101.0 ²⁾	4,785	1,914
240 Ah - nav nepieciešama apkope	2.815-102.0 ²⁾	6,27	2,508
285 Ah - nav nepieciešama apkope	2.815-095.0 ³⁾	11,88	4,752

* Akumulatora uzlādes telpas minimālā ietilpība

** Minimālā gaisa plūsma starp akumulatora uzlādes telpu un vidi Pirmoreiz instalējot, papildus nepieciešams baterijas montāžas komplekts:

- 1 2.638-162,0
- 2 2 638-106,0
- 3 2 638-197,0

Akumulatori, kuriem nav nepieciešama regulāra apkope (mitrie akumulatori)

⚠ **BĪSTAMI**

Ķīmisko apdegumu risks, izplūstot skābei!

Uzpildiet akumulatoru ar ūdeni tikai izlādētā stāvoklī.

Darbojoties ar akumulatora skābi, lietojiet aizsargbrilles un nekavējoties noskalojiet ar ūdeni, ja gadījumā skābes šļakatas nokļūst uz ādas vai apģērba.

IEVĒRĪBAI

Akumulatoru bojājumu risks!

Izmantojot ūdeni ar piedevām, tiek zaudēta akumulatora garantija.

Akumulatoru papildināšanai izmantojiet tikai destilētu vai atsāļotu ūdeni (EN 50272-T3).

Neizmantojiet nekādas svešas piedevas vai uzlabotājus.

7. Savienojiet polus ar pieslēguma kabeļiem no baterijas uzstā-

1. Stundu pirms uzlādes procesa beigām uzpildīt destilētu ūdeni. To darot, ievērot pareizo skābes līmeni atbilstoši akumulatora marķējumam.

Uzlādes procesa beigās visām šūnām jāizdala gāzi.

Bezapgaves akumulatori (AGM un gela akumulatori)

IEVĒRĪBAI

AGM un gela akumulatoru bojājumu risks!

Akumulatora korpusa atvēršana vai urbšana sabojās AGM vai gela akumulatoru un tas ir jānomaina.

Neatvērt akumulatora korpusu un neurbt nevienu caurumu.

Neapklāt pārspiediena vārstu un neizdarīt tam nekādas izmaiņas.

1. Veikt AGM un gela akumulatoru uzlādi tikai ar norādītajām uzlādes ierīcēm, skatīt nodaļu: *Akumulatora uzlāde*.

Akumulatoru ievietošana un pieslēgšana

⚠ **BRĪDINĀJUMS**

Savainojumu risks, ierīcei apgāzoties!

Izņemot un ievietojot akumulatorus, ierīce var apgāzties.

Izņemot un ievietojot akumulatorus, pārliecinieties, vai ierīce atrodas stabilā stāvoklī.

IEVĒRĪBAI

Vadības elektronikas bojājumu risks!

Samainot akumulatora pieslēgumu polaritāti, var sabojāt vadības elektroniku.

Pieslēdzot akumulatoru ievērojiet pareizo polaritāti.

⚠ **BRĪDINĀJUMS**

Dzīvības apdraudējums ugunsgrēka vai sprādziena rezultātā, dzīļi izlādētu akumulatoru gadījumā!

Dzīļi izlādētu akumulatoru nepareiza uzlāde var izraisīt ugunsgrēku.

Nedarbiniet ierīci, ja akumulators ir dzīļi izlādējies.

Pirms sistēmas ekspluatācijas uzsākšanas pārliecinieties, vai akumulators ir uzlādēts.

1. Notecināt neīro ūdeni.
2. Neīrā ūdens tvertni pacelt uz augšu.
3. Ievietojiet akumulatorus ierīcē kā norādīts. **Svarīgi:** Bīdīet akumulatorus līdz atdurei!

BD 80/100 un BR 85/100

Attēls K

170 Ah, 2.815-092.0

180 Ah, 2.815-101.0

240 Ah, 2.815-105.0

285 Ah, 2.815-095.0

- ① Distancers

Attēls L

BD 70/75 un BR 75/75

115 Ah, 2.815-091.0

170 Ah, 2.815-092.0

180 Ah, 2.815-101.0

- ① Distancers
- ② Akumulatora turētājs
- ③ Papildu svāri

4. Ievietot distanceru starp labās puses akumulatoriem un svaigā ūdens tvertni,

a **ar 115 Ah akumulatoru kompl.:** 1 gab. gareniski.

b **ar akumulatoru kompl., kas nav 115 Ah:** 2 gab. gareniski vienu virs otra.

5. **BD 70/75 ar 115 Ah akumulatoru kompl.:** ievietot 4 papildu svarus.

6. Pievienot akumulatora stiprinājumu, šim nolūkam

a **ar BD 70/75:** uzstādīt 2 akumulatoru turētājus un **ar 115 Ah:** pieskrūvēt pie kreisā un vidējā vītņnes urbumiem. **BR 75/75 un BD 70/75: 170 Ah / 180 Ah:** pieskrūvēt pie labajiem un vidējiem vītņnes urbumiem.

b **BD 80/100 un BR 85/100:** ievietojiet vienu vai divas starplikas gareniski vai vertikāli starp priekšējiem akumulatoriem un tīrā ūdens tvertni, lai akumulatori nevarētu slīdēt uz priekšu.

dīšanas komplekta.

- Pieslēguma kabeli pieslēgt pie brīvajiem akumulatora poliēm (+) un (-).
- Ierīces puses akumulatora spraudni savienot ar akumulatora puses akumulatora spraudni.
- Netīrā ūdens tvertni atvāzt uz leju.

Akumulatora izņemšana

△ BRĪDINĀJUMS

Savainojumu risks, ierīcei apgāzoties!

Izņemot un ievietojot akumulatorus, ierīce var apgāzties. Izņemot un ievietojot akumulatorus, pārliecinieties, vai ierīce atrodas stabilā stāvoklī.

- Atslēgas slēdzi iestatīt uz "0" un izņemt atslēgu.
- Atvienot akumulatora spraudni.
- Notecināt netīro ūdeni.
- Netīrā ūdens tvertni pacelt uz augšu.
- Atvienot iekārtas puses kabeli no akumulatora mīnus pola.
- No akumulatoriem atvienot atlikušos kabelus.
- Ar BD 80/100:** Izņemiet starplikus (-as) starp priekšējiem akumulatoriem un tīrā ūdens tvertni.
- Ar 115 Ah akumulatoru kompl.:** izņemt papildu svarus.
- Izņemiet akumulatorus.
- Izlietotos akumulatorus utilizēt atbilstoši spēkā esošajiem noteikumiem.

Ekspluatācijas uzsākšana

Akumulatora uzlāde

△ BĪSTAMI

Uzlādes ierīces izraisīts savainošanās risks!

Elektrības trieciens uzlādes ierīces nepareizas izmantošanas rezultātā!

Ievērojiet tīkla spriegumu un drošinātāju, kas norādīts uz ierīces tipa datu plāksnītes.

Izmantojiet uzlādes ierīci tikai sausās telpās ar pietiekamu ventilāciju.

IEVĒRĪBAI

Akumulatora izraisīta sprādziena bīstamība!

Uzlādes procesa laikā zem tvertnes uzkrājas gāzes.

Pirms akumulatoru, kuriem nav nepieciešama regulāra apkope, uzlādes, netīrā ūdens tvertni nepieciešams pacelt uz augšu.

IEVĒRĪBAI

Bojājumu risks nepiemērotas uzlādes ierīces dēļ!

Nesavienojiet uzlādes ierīci ar ierīces akumulatora spraudni.

Izmantojiet tikai uzlādes ierīci, kas ir piemērota ievietotā akumulatora tipam.

Izlasiet uzlādes ierīces ražotāja lietošanas instrukciju un pievērsiet īpašu uzmanību drošības norādēm.

Bateriju pakete	Kapacitāte	Uzlādes ierīce
2.815-091,0	115 Ah	6654-367,0
2.815-092,0	170 Ah	6654-436,0
2.815-101,0	180 Ah	6654-434,0
2.815-105,0	240 Ah	6654-437,0
2.815-095,0	285 Ah	6654-419,0

Uzlādes laiks vidēji aizņem aptuveni 10-15 stundas.

Ierīci uzlādes laikā nav iespējams izmantot.

Norādījums

Ierīcei ir dziļās izlādes aizsardzība, t. i., kad tiek sasniegta minimālā pieļaujamā jauda, birstes motors un turbīna tiek izslēgtas.

- Piebrauciet ierīci tieši pie uzlādes ierīces, izvairoties no kāpumiem.
- Atvienot ierīces puses akumulatora spraudni.

Attēls I

- ① Akumulatora spraudnis, ierīces pusē
- ② Akumulatora spraudnis, akumulatora pusē
- Akumulatora puses akumulatora spraudni savienot ar uzlādes ierīci.
- Uzlādes ierīces tīkla spraudni iespraust kontaktligzdā.

- Uzlādes procesu veikt saskaņā ar uzlādes ierīces lietošanas instrukcijas norādēm.
- Ierīces akumulatora spraudni savienot ar akumulatora puses akumulatora spraudni.

Ekspluatācija

IEVĒRĪBAI

Bīstamības situācija ekspluatācijas laikā

Savainošanās risks

Draudu gadījumā atlaidiet drošības slēdzi.

Degvielas uzpilde

Svaigā ūdens uzpilde

- Atvērt svaigā ūdens tvertnes vāciņu.
- Tīro ūdeni (maks. 50 °C) iepildiet līdz iepildīšanas uzgaļa apakšējai malai.
Norāde: Svaigā ūdens šļūteni uzpildes laikā nofiksēt ar šļūtenes turētāju.
- Aizvērt svaigā ūdens tvertnes vāciņu.

Tīrīšanas līdzekļu norādes

△ BRĪDINĀJUMS

Ierīces bojājumu risks!

Izmantojot nepiemērotus tīrīšanas līdzekļus, ierīce var tikt bojāta. Izmantojiet tikai ieteicamos tīrīšanas līdzekļus. Izmantojot citus tīrīšanas līdzekļus, operators uzņemas paaugstinātu risku attiecībā uz ekspluatācijas drošību un negadījumu risku.

Izmantojiet tikai tādus tīrīšanas līdzekļus, kas nesatur šķīdinātājus, sāļsskābi un fluorūdeņražskābi.

Ievērojiet drošības norādes uz tīrīšanas līdzekļiem.

Norādījums

Neizmantojiet spēcīgi putojošus tīrīšanas līdzekļus.

Ieteicamie tīrīšanas līdzekļi

Pielietojums	Tīrīšanas līdzeklis
Grīdas kopšanas tīrīšanas līdzeklis, īpaši mazputojošs, ar ES ekomarķējumu	CA 50 C
Augstas mitrināšanas pakāpes universāls tīrīšanas līdzeklis	RM 756
Intensīvs spirta tīrīšanas līdzeklis grīdām un virsmām. Labi piemērots cietam akmeņim, piemēram, granītam	RM 755
Smalkas keramikas tīrīšanas līdzeklis, bez virsmaktīvām vielām	RM 753
Universālais noņēmējs, piemērots linolejam	RM 754
Skābais automātu pamata tīrīšanas līdzeklis. Piemērots sanitāro zonu uzkopšanai un gala tīrīšanai pēc būvdarbu veikšanas	RM 751
Rūpnieciskās apkopes tīrīšanas līdzeklis	RM 69
Rūpnieciskais pamata tīrīšanas līdzeklis un sārmais noņēmējs	RM 752
Virsmu dezinfekcijas tīrīšanas līdzeklis	RM 732

Tīrīšanas līdzeklis

- Mazgāšanas līdzekli ieliet svaigā ūdens tvertnē.
Norāde: Svaigā ūdens tvertnes atgaisošanas atveri iespējams izmantot, lai nomēritu nepieciešamo tīrīšanas līdzekļa daudzumu. Tā iekšpusē ir aprīkota ar skalu.

Ūdens apjoma iestatīšana

- Ar regulatoru noregulējiet ūdens daudzumu atbilstoši grīdas seguma netīrumiem.

Norādījums

Pirmo tīrīšanas mēģinājumu veikt ar nelielu ūdens daudzumu.

Pakāpeniski palielināt ūdens daudzumu, līdz tiek sasniegts vēlamais tīrīšanas rezultāts.

Norādījums

Kad svaigā ūdens tvertne ir tukša, tīrīšanas galva turpina strādāt bez šķidruma padeves.

Iesūkšanas sijas iestatīšana

Nolieces iestatīšana

Nolieci jāneregulē tā, lai iesūkšanas sijas iesūkšanas atloce visā garumā vienmērīgi tiktu piespiesta grīdai.

1. Atlaist skrūvi.

Attēls N

- ① Skrūve
2. Noregulēt iesūkšanas sijas nolieci.
3. Pievilkt skrūvi.

Augstuma iestatīšana

Augstuma regulēšana ietekmē iesūkšanas atloces izliekumu, kad tā saskaras ar grīdu.

1. Ierīci mazliet pastumt uz priekšu.
2. Iesūkšanas atloces izliekumu salīdzināt ar zemāk redzamo attēlu.

Attēls O

- ① Distancēšanas veltnis ar turētāju
- ② Paplāksne
- ③ Skrūve
3. Izskrūvēt skrūvi.
4. Starp iesūkšanas siju un distancēšanas veltni ievietot tik daudz paplākšņu, lai radītu nepieciešamo iesūkšanas atloces izliekumu.
5. Atlikušās paplāksnes ievietot virs distancēšanas veltna.
6. Ieskrūvēt un pievilkt skrūvi.
7. Procesu atkārtot arī pie otra distancēšanas veltna.
8. Ierīci mazliet pastumt uz priekšu.
9. Vēlreiz visā garumā pārbaudīt iesūkšanas atloces izliekumu.
10. Nepieciešamības gadījumā atkārtot iestatīšanas procesu.

Tīrīšana

Ierīces ieslēgšana

1. Atslēgas slēdzi iestatīt uz "1".
Displejs secīgi attēlo:
 - Laiks līdz nākamajam klientu servisam
 - Programmatūras versija, vadības panelis
 - Akumulatora uzlādes stāvoklis un darba stundu skaits

Braukt

Norādījumi

Tīrīšanas laikā braukšanas virzienu iespējams mainīt. Šādi, vairākas reizes braucot uz priekšu un atpakaļ, var intensīvi tīrīt izvēlēto vietu.

1. Virziena slēdzi iestatīt pozīcijā "uz priekšu".

Tīrīšana

Norādījumi

Lai uzlabotu nosūkšanas rezultātu, var regulēt iesūkšanas sijas nolieci un augstumu (skatīt nodaļu Iesūkšanas sijas iestatīšana).

Norādījumi

Ja netīrā ūdens tvertne ir pilna, pludiņš aizver sūkšanas atveri un sūkšanas turbīna darbojas ar lielāku ātrumu. Šādā gadījumā pacelt iesūkšanas siju un braukt, lai iztukšotu netīrā ūdens tvertni.

1. Pagrieziet darba ātruma grozāmo pogu atbilstoši vēlamajai vērtībai.
Displejā iestatīšanas laikā tiek uzrādīts ātrums. Maksimālā ātruma rādītums tiek attēlots procentuāli.
2. Ar regulēšanas vārstu iestatīt ūdens daudzumu.
3. Iesūkšanas sijas sviru nospiež uz leju.
Iesūkšanas sija tiek nolaista.
Sākas sūkšana.
4. Tīrīšanas galvas sviru nospiež uz leju, atlaist to un ļaut tai iet uz augšu.
5. Drošības slēdzi pavilkt uz stumjamo rokturi.
Tīrīšanas galva sāk darbību un ierīce pārvietojas ar iestatīto ātrumu.

Birstes piespiešanas spiediena palielināšana (tikai BD variantam)

1. Atlaist drošības slēdzi.
2. Ar roku pacelt tīrīšanas galvas sviru un nofiksēt to pa labi.

Ekspluatācijas beigšana

Tīrīšanas beigšana

1. Atlaist drošības slēdzi.
2. Nospiež tīrīšanas galvas sviru uz leju un nofiksēt to pa labi.
3. Īsu gabalu turpināt braukt.
Atlikušais ūdens tiek izsūknēts.
4. Pacelt iesūkšanas siju.
Sūkšana turpinās vēl 10 sekundes.
5. Atslēgas slēdzi iestatīt uz "0".
6. Nepieciešamības gadījumā uzlādēt akumulatoru.

Netīrā ūdens notecināšana

△ BRĪDINĀJUMS

Apkārtējās vides piesārņojums!

Apkārtējās vides piesārņojums nepareizas notekūdeņu novadīšanas rezultātā.

Ievērojiet vietējos notekūdeņu attīrīšanas noteikumus.

1. Izņemt noplūdes šļūteni no stiprinājuma un ievietot to piemērotā savākšanas iekārtā.

Attēls P

2. Saspiest vai saliekt dozēšanas ierīci.
3. Atvērt dozēšanas ierīces vāku.
4. Notecināt netīro ūdeni. Ūdens daudzumu kontrolēt, saspiežot vai saliecot.
5. Ar tīru ūdeni izskalot netīrā ūdens tvertni.

Svaigā ūdens notecināšana

1. Atvienot uzpildes līmeņa indikācijas šļūteni un pavērst to uz leju.

Svaigā ūdens ātra notecināšana

1. Noskrūvēt svaigā ūdens tvertnes vāciņu.
2. Notecināt svaigo ūdeni.
3. Uzlikt un pievilkt svaigā ūdens tvertnes vāciņu.

Norāde: Pārlicināties, ka šļūtenes pieslēgums svaigā ūdens tvertnes vāciņā pēc pievilšanas atrodas zemākajā punktā.

Transportēšana

△ BĪSTAMI

Braukšana kāpumā

Savainošanās risks

Izmantojiet ierīci iekraušanai un izkraušanai tikai tādos slīpumos, kas nepārsniedz maksimālo vērtību (skatīt nodaļu "Tehniskie dati").

Brauciet lēnām.

△ UZMANĪBU

Svara neievērošana

Savainojumu un bojājumu draudi

Transportējot ņemiet vērā ierīces svaru.

Ielādējiet ierīci tikai ar citas personas palīdzību vai, izmantojot kustības piedziņu.

1. Nospiež tīrīšanas galvas sviru uz leju un nofiksēt to pa labi.
2. Pacelt iesūkšanas siju.
3. Atslēgas slēdzi iestatīt uz "1".
4. Ar braukšanas virziena slēdzi izvēlēties braukšanas virzienu.
5. Drošības slēdzi pavilkt uz stumjamo rokturi.
6. Pārvadājot transportlīdzekļos, nodrošiniet ierīci pret slīdēšanu un apgāšanos atbilstīgi spēkā esošajām vadlīnijām.

Attēls Q

7. Vispirms uzlikt nospriegojošo siksnu zem netīrā ūdens tvertnes.

Uzglabāšana

△ UZMANĪBU

Svara neievērošana

Savainojumu un bojājumu draudi

Uzglabājot ņemiet vērā ierīces svaru.

IEVĒRĪBAI

Sals

Sasaluša ūdens radīti ierīces bojājumi

Pilnībā iztukšojiet ūdeni no ierīces.

Uzglabājiet ierīci vietā, kur sals neiekļūst.

- Šo ierīci drīkst uzglabāt tikai iekštelpās.
- Pirms ilgstošas uzglabāšanas pilnībā uzlādēt akumulatorus.
- Uzglabāšanas laikā akumulatorus pilnībā uzlādēt vismaz reizi mēnesī.

Kopšana un apkope

△ BĪSTAMI

Savainojumu draudi!

Ierīce var negaidīti sākt kustēties un radīt savainojumus.

Pirms jebkuru darbu veikšanas pie ierīces, atslēgas slēdzi iestatīt uz "0" un izņemt atslēgu.

Atvienojiet uzlādes ierīces tīkla spraudni.

- Noteciniet un utilizējiet netīro un tīro ūdeni.

Drošības pārbaude /apkopes līgums

Ar savu izplatītāju Jūs varat vienoties par regulāru drošības pārbaudi vai noslēgt apkopes līgumu. Lūdzu, konsultējieties.

Apkopes intervāli

Pēc katras lietošanas

IEVĒRĪBAI

Bojājumu risks!

Ierīces bojājumu risks nepareizas tīrīšanas rezultātā.

Neapsmidziniet ierīci ar ūdeni un neizmantojiet agresīvus tīrīšanas līdzekļus.

Atsevišķo apkopes darbu aprakstus skatīt nodaļā *Apkopes darbi*.

- Notecināt netīro ūdeni.
- Ar tīru ūdeni skalot netīrā ūdens tvertnei.
- Ierīces ārpusi notīrīt ar mitru drānu, kas mērcēta vieglā ziepjūdenī.
- Pārbaudīt pūku sietu, nepieciešamības gadījumā iztīrīt.
- Iztīrīt rupju netīrumu sietu.
- Iztīrīt rupju netīrumu sietu.
- **Tikai BR variantam:** Izņemt un iztukšot rupjo netīrumu tvertni.
- **Tikai BR variantam:** Iztīrīt ūdens sadales tekni.
- Notīrīt iesūkšanas atloces, pārbaudīt to nodilumu, nepieciešamības gadījumā iestatīt augstāk vai veikt nomainīšanu.
- Pārbaudīt disku birstu nodilumu, nepieciešamības gadījumā veikt nomainīšanu.
- Uzlādēt akumulatoru.
 - Ja uzlādes stāvoklis ir zem 50%, akumulatora uzlādi veikt pilnībā un bez pārtraukuma.
 - Ja uzlādes stāvoklis ir virs 50%, akumulatora uzlādi veikt tikai tad, ja nākamajā lietošanas reizē nepieciešams pilns darbības laiks.

Katru nedēļu

- Bieži lietojot, akumulatoru nepieciešams vismaz vienreiz nedēļā uzlādēt pilnībā un bez pārtraukuma.

Reizi mēnesī

Atsevišķo apkopes darbu aprakstus skatīt nodaļā *Apkopes darbi*.

1. Iztukšojiet svaigā ūdens tvertni tukšu un izskalojiet nogulsnes.
2. Iztīrīt svaigā ūdens filtru.
3. Notīrīt pludiņu un pūku sietu.
4. Pārbaudīt, vai akumulatora poli nav oksidējušies, nepieciešamības gadījumā notīrīt. Pārbaudīt, vai savienojuma kabeli ir cieši savienoti.
5. Notīrīt blīves starp netīrā ūdens tvertni un vāku un pārbaudīt to hermētiskumu, nepieciešamības gadījumā veikt nomainīšanu.

6. Akumulatoriem, kam nepieciešama apkope, pārbaudīt šūnu skābes hermētiskumu.
7. Ilgstošas dīkstāves gadījumā ierīci novietot uzglabāšanai ar pilnībā uzlādētu akumulatoru. Akumulatoru uzlādēt pilnībā vismaz reizi mēnesī.

Reizi gadā

- Klientu servisam ļaut veikt noteikto pārbaudi.

Apkopes darbi

Apgriezt vai nomainīt iesūkšanas atloces

Ja iesūkšanas atloces ir nolietots līdz nodiluma atzīmei, tās ir jāapgriež vai jāmaina.

Attēls R

- ① Nodiluma atzīme
 - ② Iesūkšanas atloce
1. Noņemiet iesūkšanas siju.
 2. Izskrūvēt zvaigžņveida rokturus.

Attēls S

3. Noņemiet plastmasas daļas.
4. Noņemiet iesūkšanas atloces.
5. Ievietojiet apgrieztās vai jaunās iesūkšanas atloces.
6. Uzbīdīt plastmasas daļas.
7. Ieskrūvēt un pievilkt zvaigžņveida rokturus.

Svaigā ūdens filtra tīrīšana

1. Notecināt svaigo ūdeni (skatīt nodaļu *Svaigā ūdens notecināšana*).
2. Noskrūvēt svaigā ūdens tvertnes vāciņu.

Attēls U

- ① Svaigā ūdens tvertnes vāciņš
 - ② Svaigā ūdens filtrs
3. Izvilkt svaigā ūdens filtru un noskalot ar tīru ūdeni.
 4. Ievietot svaigā ūdens filtru.
 5. Uzlikt svaigā ūdens tvertnes vāciņu.

Norāde: Pārliecināties, ka šļūtenes pieslēgums svaigā ūdens tvertnes vāciņā pēc pievilšanas atrodas zemākajā punktā.

Rupjo netīrumu sieta tīrīšana

1. Atvērt netīrā ūdens tvertnes vāku.

Attēls T

- ① Rupjo netīrumu siets
2. Rupjo netīrumu sietu izvilkt virzienā uz augšu.
 3. Rupjo netīrumu sietu izskalo zem tekoša ūdens.
 4. Rupjo netīrumu sietu ievietot netīrā ūdens tvertnē.

Pludiņa un pūku sieta tīrīšana

1. Atvērt netīrā ūdens tvertnes vāku.

Attēls V

- ① Fiksācijas āķis
 - ② Pludiņš
 - ③ Pūku siets
 - ④ Pludiņa korpuss
2. Atļaut fiksācijas āķi.
 3. Novilkt pludiņa korpusu virzienā uz leju.
 4. Izņemt pludiņu no pludiņa korpusa un notīrīt to.
 5. Noņemt satinumu filtru un iztīrīt to.
 6. Visas daļas apgrieztā secībā samontēt atpakaļ.

Disku birstes nomainīšana

1. Pacelt tīrīšanas galvu.
2. Nospiegt birstes nomainīšanas pedāli tālāk par pretestību virzienā uz leju.

Attēls W

- ① Birstu maiņas pedālis
3. Izvilkt 1. disku birsti sānos zem tīrīšanas galvas.
 4. Jauno diskveida suku turēt zem tīrīšanas galvas, paspiest uz augšu un nofiksēt.
 5. Atkārtot procesu 2. disku birstei.

Suku veltna nomaiņa

1. Pacelt tīršanas galvu.
2. Izvelciet suku nomaiņas rokturi.

Attēls Y

- ① Sukas nomaiņas rokturis
 - ② Gultņa pārsegs ar pulēšanas mēlīti
 - ③ Birstes veltnis
3. Noņemiet gultņa pārsegu kopā ar pulēšanas mēlīti.
 4. Izvelciet suku veltni.
 5. Ievietojiet jauno suku veltni un centrējiet to uz vadītāja.
 6. Uzstādiet gultņa pārsegu ar pulētāja mēlīti.

Norādījums

Pārliecinieties, ka rullīšu birste atrodas uz uzņemšanas spieķa, nevis zem tās.

7. Pavirziet suku nomaiņas rokturi uz augšu un nofiksējiet to.
8. Atkātojiet procesu pretējā pusē.

Ūdens sadales stieņa tīršana**Attēls X**

- ① Ūdens sadales stienis
 - ② Atbloķēšana
1. Nospiediet atbloķētāju bultiņas virzienā un turiet to.
 2. Ūdens sadales stieni palieciet uz priekšu.
 3. Gareniski izvelciet ūdens sadales stieni.
 4. Notīriet ūdens sadales stieni.
 5. Ievietojiet ūdens sadales stieni atpakaļ tīršanas galvā un nofiksējiet ar fiksatoru.

Palīdzība traucējumu gadījumā**⚠ BĪSTAMI****Savainojumu draudi!**

Ierīce var negaidīti sākt kustēties un radīt savainojumus.

Pirms jebkuru darbu veikšanas pie ierīces, atslēgas slēdzi iestatīt uz "0" un izņemt atslēgu.

Atvienojiet uzlādes ierīces tīkla spraudni.

- Noteciniet un utilizējiet netīro un tīro ūdeni.
- Ja rodas traucējumi, kurus nevar novērst ar šīs tabulas starpniecību, izsaukt klientu servisu.

Traucējums	Novēršana
Ierīci nav iespējams iedarbināt	<ol style="list-style-type: none"> 1. Atslēgas slēdzi iestatīt uz "1". 2. Atbloķēt avārijas apturēšanas taustiņu uz vadības paneļa, pagriežot to. (Piezīme: ne visas ierīču versijas ir aprīkotas ar avārijas apturēšanas taustiņu.) 3. Nospieš drošības slēdzi. 4. Iespraust akumulatora spraudni. 5. Pārbaudīt akumulatorus, nepieciešamības gadījumā veikt uzlādi. 6. Pārbaudīt, vai akumulatora poli ir pieslēgti.
Ūdens daudzums nav pietiekams	<ol style="list-style-type: none"> 1. Pārbaudiet tīrā ūdens uzpildes līmeni, nepieciešamības gadījumā uzpildiet tvertni. 2. Ar ūdens daudzuma regulatoru palieliniet ūdens daudzumu. 3. Izņemiet ūdens sadales stieni no tīršanas galvas un iztīriet ūdens kanālu (tikai BR variantam). 4. Iztīriet tīrā ūdens filtru. 5. Pārbaudīt, vai šļūtenes nav nosprostotas, nepieciešamības gadījumā iztīrīt tās.
Sūkšanas jauda ir pārāk zema	<ol style="list-style-type: none"> 1. Izslēgt ierīci un notecināt netīro ūdeni. 2. Notīrīt blīves starp netīrā ūdens tvertni un vāku un pārbaudīt to hermētiskumu, nepieciešamības gadījumā veikt nomaiņu. 3. Pārbaudīt, vai sūkšanas šļūtene ir pareizi savienota ar netīrā ūdens tvertnei. 4. Pārbaudīt, vai pūku siets nav netīrs, nepieciešamības gadījumā iztīrīt. 5. Notīrīt iesūkšanas sijas iesūkšanas atloci, nepieciešamības gadījumā apgrieziet vai nomainīt. 6. Pārbaudīt, vai ir aizvērts netīrā ūdens noplūdes šļūtenes vāks. 7. Pārbaudīt iesūkšanas sijas iestatījumu. 8. Pārbaudīt, vai sūkšanas šļūtene nav nosprostota, nepieciešamības gadījumā iztīrīt to. Atkārtoti ievietojot sūkšanas šļūteni, baltajam šļūtenes marķējumam jāatrodas pie turētāja skavas. 9. Pārbaudīt sūkšanas šļūtenes hermētiskumu, nepieciešamības gadījumā nomainīt to.
Tīršanas rezultāts nav apmierinošs	<ol style="list-style-type: none"> 1. Samazināt ātrumu. 2. Pārbaudīt birstu nodilumu, nepieciešamības gadījumā veikt nomaiņu. 3. Pārbaudīt, vai birstu veids un tīršanas līdzeklis ir piemēroti.
Sūkšanas turbīna darbojas ar paaugstinātu apgriezību skaitu	<ol style="list-style-type: none"> 1. Notecināt netīro ūdeni. 2. Notīrīt pludiņu. 3. Pārbaudīt pūku sietu, nepieciešamības gadījumā iztīrīt. 4. Pārbaudīt, vai sūkšanas šļūtene nav nosprostota, nepieciešamības gadījumā iztīrīt to. 5. Pārbaudīt, vai iesūkšanas sija nav nosprostota, nepieciešamības gadījumā atbrīvoties no nosprostojuša
Birste negriežas	<ol style="list-style-type: none"> 1. Pārbaudīt, vai svešķermenis nebloķē birsti, nepieciešamības gadījumā atbrīvoties no tā.
Ierīce tīršanas laikā vibrē	<ol style="list-style-type: none"> 1. Izmantot mīkstu birsti.

Papildaprīkojums BD variantam

Apzīmējums	BD 70/75 Detaļu Nr.	BD 80/100 Detaļu Nr.	Apraksts
Diska birste, balta (ļoti mīksta)	4905-011,0	4 905-030,0	Nedaudz netīru vai delikātu grīdas segumu tīrīšanai
Diska birste, dabīga (mīksta)	4905-012,0	4 905-031,0	Izgatavota no dabīgām šķiedrām tīrīšanai un pulēšanai
Diska birste, sarkana (vidēja, standarta)	4905-010,0	4.905-000.0	Izmantošanai visiem ierastajiem tīrīšanas uzdevumiem
Diska birste, melna (cieta)	4905-013,0	4 905-032,0	Noturīgiem netīrumiem un pamattīrīšanai, tikai izturīgiem pārklājumiem
Spilventiņa nostiprināšanas plāksne	4762-590,0	4 762-447,0	Tīrīšanai ar spilventiņiem, ar ātrās pārslēgšanās savienojumu un centrālo atslēgu
Spilventiņš, balts	–	6371-331,0	Grīdas pulēšanai
Spilventiņš, sarkans (vidēji mīksts)	6.369-003.0	6 371-147,0	Tīrīšanai un visa veida grīdu dziļai tīrīšanai
Spilventiņš, zaļš (vidēji ciets)	6369-002,0	6 371-148,0	Lai notīrītu izteikti netīras grīdas un veiktu pamattīrīšanu
Spilventiņš, melns (ciets)	6369-001,0	6 371-169,0	Noturīgu netīrumu gadījumā un, lai veiktu pamattīrīšanu
Spilventiņš, brūns (SPP)	2639-290,0	2 639-288,0	Cietu un elastīgu virsmu virsējā aizsargslāņa atjaunošanai

Papildaprīkojums BR variantam

Apzīmējums	BR 75/75 Detaļu Nr.	BR 85/100 Detaļu Nr.	Apraksts
Birstes veltnis, balts	6.907-771.0	6 907-772,0	Jūtīgu grīdu pulēšanai un uzturēšanas tīrīšanai.
Birstes veltnis, sarkans	4035-605,0	4.035-606-0	Arī ļoti netīru grīdu uzturēšanas tīrīšanai.
Birstes veltnis, oranžs	6.907-730.0	6 907-734,0	Strukturēto grīdu virsmu (aizsargflīžu utt.) beršanai.
Birstes veltnis, zaļš	6.907-732.0	6 907-735,0	Ļoti netīru grīdu pamattīrīšanai un slāņa (piemēram, vaska, akrilātu) noņemšanai
Birstes veltnis, melns	6.907-732.0	6 907-736,0	
Uzliku veltnis	4.762-627.0	4 762-628,0	Veltņu uzliku uztveršanai.
Mikrošķiedras veltnis	4.114-007.0	4 114-008,0	Gludu grīdu uzturēšanas tīrīšanai.

Papildaprīkojums BD un BR variantiem

Apzīmējums	BD 70/75 W Classic Bp Retail Detaļas Nr.	BD 70/75 + BR 75/75 Detaļu Nr.	BD 80/100 + BR 85/100 Detaļu Nr.	Apraksts
Iesūkšanas sija, 950 mm, izliekta	4.777-108.0	–	–	Šaura caurbraukšanas platuma gadījumā
Iesūkšanas sija, 1030 mm, izliekta	–	4.777-108.0	–	Standarta
Iesūkšanas sija, 1160 mm, izliekta	–	–	4.777-102.0	Standarta
Iesūkšanas atloču komplekts, dabiskais kaučuks	4.037-174.0	4 037-144,0	4.037-138.0	Standarta
Sūkšanas mēlīšu komplekts, PU	4.037-173.0	4.037-145.0	4.037-140.0	Elļas izturīgs
Iesūkšanas atloču komplekts, Linatex	4.037-175.0	4.181-011.0	4.181-006.0	Plīsumizturīgs

Tehniskie dati

		BD 70/75 W Classic Bp	BR 75/75 W Classic Bp	BD 80/100 W Classic Bp	BR 85/100 W Classic Bp
Ierīces veiktspējas dati					
Nominālais spriegums	V	24	24	24	24
Akumulatora kapacitāte	Ah (5 h)	115 / 170 / 180	170 / 180	170 / 180 / 240 / 285	170 / 180 / 240 / 285
Vidējais jaudas patēriņš	W	1270	800	1320	1150
Vilces motora jauda	W	250	250	300	300
Sūkšanas turbīnas jauda	W	500	500	500	500
Birstu piedziņas jauda	W	2 x 500	2 x 600	2 x 500	2 x 750
Teorētiskā jauda uz laukumu	m ² /h	3500	3.750	4000	4.250
Svaigā ūdens tvertnes tilpums	l	75	75	100	100
Netīrā ūdens tvertnes tilpums	l	75	75	100	100
Maks. ūdens temperatūra	°C	50	50	50	50
Maks. ūdens spiediens	bar	0,06	0,06	0,06	0,06
Kustības pagrieziena platums	mm	1550	1550	1650	1650
Maks. darba zonas kāpums	%	2	2	2	2
Sūkšana					
Sūkšanas jauda, gaisa daudzums	l/s	24	24	24	24
Sūkšanas jauda, zemspiediens	kPa (mbar)	16 (160)	16 (160)	16 (160)	16 (160)

		BD 70/75 W Classic Bp	BR 75/75 W Classic Bp	BD 80/100 W Classic Bp	BR 85/100 W Classic Bp
Tīrīšanas birstes					
Darba platums	mm	700	750	800	850
Birstu diametrs	mm	356	105	410	105
Birstu apgriezīenu skaits	1/min	140	1200	140	1200
Birstes piespiešanas spiediens	N	300 / 500	400	400 / 680	400
Sukas garums	mm		700		800
Izmēri un svars					
Pieļaujamā pilnā masa	kg	325	330	435	440
Pašmasa (transportēšanas svars)	kg	251	225	325	340
Akumulatora nodalījuma izmēri	mm	575 x 380	575 x 380	622 x 384	622 x 384
Aprēķinātās vērtības saskaņā ar EN 60335-2-72					
Kopējā vibrācijas vērtība	m/s ²	<2,5	<2,5	< 2,5	< 2,5
Nedrošības faktors K	dB(A)	0,2	0,2	0,2	0,2
Trokšņa spiediena līmenis L _{pA}	dB(A)	65	65	65	65
Nedrošības faktors K _{pA}	dB(A)	2	2	2	2
Trokšņa intensitātes līmenis L _{WA} + Nedrošības faktors K _{WA}	dB(A)	81	81	81	81

Paturētas tiesības uz tehniskajām izmaiņām.

ES atbilstības deklarācija

Ar šo mēs paziņojam, ka turpmāk tekstā minētās iekārtas projekts un konstrukcija, kā arī mūsu izgatavotais modelis atbilst ES direktīvu drošības un veselības pamatprasībām. Veicot ar mums nesaskaņotas izmaiņas iekārtas uzbūvē, šī deklarācija zaudē savu spēku.

Produkts: Grīdas tīrītājs

Tips: 1.127-xxx, 1.515-xxx

Attiecīgās ES direktīvas

2006/42/EK (+2009/127/EK)

2014/30/ES

2014/53/ES (TCU)

Piemērotie saskaņotie standarti

EN 60335-1

EN 60335-2-72

EN 55012: 2007 + A1: 2009

EN 61000-6-2: 2005

EN 62233: 2008

TCU

EN 301 511 V12.5.1

EN 300 440 V2.1.1

EN 300 328 V2.2.2

EN 300 330 V2.1.1

Piemērotie valsts standarti

-

Parakstītāji rīkojas valdes vārdā un ar tās pilnvaru.



H. Jenner

Chairman of the Board of Management



S. Reiser

Director Regulatory Affairs & Certification

Pilnvarotais sagatavot dokumentāciju:

S. Reizers (S. Reiser)

Alfred Kärcher SE & Co. KG

Alfred-Kärcher-Str. 28 - 40

71364 Winnenden (Vācija)

Tālr.: +49 7195 14-0

Fakss: +49 7195 14-2212

Vinnendene (Winnenden), 01.02.2021.

Turinys

Bendrosios nuorodos	132
Veikimas.....	132
Tinkamas naudojimas	133
Aplinkos apsauga.....	133
Garantija	133
Priedai ir atsarginės dalys.....	133
Tiekimo apimtis	133
Saugos nurodymai	133
Prietaiso aprašymas	134
Montavimas.....	134
Eksplotavimo pradžia	136
Naudojimas	136
Transportavimas	138
Sandėliavimas.....	138
Einamasis remontas ir techninė priežiūra	138
Pagalba trikčių atveju	139
Priedas BD variantas	140
Priedas BR variantas	140
Priedas BD ir BR variantai	140
Techniniai duomenys	141
ES atitikties deklaracija	141

Bendrosios nuorodos



Prieš pradėdami naudoti prietaisą, perskaitykite šią originalią naudojimo instrukciją ir pridėjamus saugos nurodymus. Laikykitės jų.

Išsaugokite abi knygeles vėlesniam naudojimui arba kitam prietaiso savininkui.

Veikimas

Ši šveitimo-siurbimo mašina skirta lygiems paviršiams valyti drėgnuju būdu.

Prietaisą galima pritaikyti konkrečioms valymo užduotims reguliuojant vandens ir valymo priemonių kiekį. Valymo priemonės dozuojamos atitinkamą jų kiekį įpilant į talpyklą.

Gėlo ir nešvaraus vandens talpyklų darbinis plotis ir talpa (žr. skyrių „Techniniai duomenys“) suteikia galimybę efektyviai valyti ilgą tarnavimo trukmę.

Prietaise įrengtas eigos mechanizmas.

Pastaba

Priklausomai nuo valymo užduoties, prietaise galima sumontuoti įvairių priedų. Prašykite mūsų katalogo arba apsilankykite mūsų interneto svetainėje www.kaercher.com.

Tinkamas naudojimas

Šis prietaisas skirtas naudoti komerciniams ir pramonės tikslais, pvz., viešbučiuose, mokyklose, ligoninėse, gamyklose, parduotuvėse, biuruose ir nuomos versle. Šį prietaisą naudokite tik pagal šioje naudojimo instrukcijoje pateiktus duomenis.

- Prietaisą galima naudoti tik drėgmei ir šveitimui atsparioms lygioms grindims valyti.
- Prietaisas netinka įšalusioms grindims valyti (pvz., šaldymo patalpose).
- Prietaisas nėra skirtas naudoti potencialiai sprogioje aplinkoje.
- Prietaisą leidžiama naudoti ant paviršių, kurių nuolydis neviršija didžiausio leistino nuolydžio (žr. skyrių *Techniniai duomenys*).

Aplinkos apsauga

 Pakuotės medžiagos gali būti perdirbamos. Pakuotės atliekas prašome šalinti laikantis aplinkos apsaugos teisės aktų reikalavimų.

 Elektros ir elektroniniuose prietaisuose būna vertingų perdirbamųjų medžiagų ir dažnai, pvz., galvaninių elementų, akumuliatorių sudedamųjų dalių, arba alyvos, kurias netinkamai naudojant arba jas šalinant ne pagal reikalavimus gali kilti pavojus žmonių sveikatai ir aplinkai. Tačiau norint tinkamai eksploatuoti prietaisą šios sudedamosios dalys yra būtinos. Šiuo simboliu pažymėtus prietaisus draudžiama šalinti su buitinėmis atliekomis.

Nuorodos dėl sudedamųjų medžiagų (REACH)

Naujausią informaciją apie sudedamąsias medžiagas rasite: www.kaercher.de/REACH

Garantija

Kiekvienoje šalyje galioja mūsų įgaliotų pardavėjų nustatytos garantijos sąlygos. Galimus prietaiso gedimus garantijos galiojimo laikotarpiu pašalinsime nemokamai, jei tokių gedimų priežastis buvo netinkamos medžiagos ar gamybos klaidos. Dėl garantinių gedimų šalinimo kreipkitės į savo pardavėją arba artimiausią klientų aptarnavimo tarnybą pateikdami pirkimą patvirtinantį kasos kvitą.

(Adresą rasite kitoje pusėje)

Priedai ir atsarginės dalys

Naudokite tik originalius priedus ir originalias atsargines dalis – taip užtikrinsite, kad įrenginys veiktų patikimai ir be trikčių. Informaciją apie priedus ir atsargines dalis rasite svetainėje www.kaercher.com.

Tiekimo apimtis

Išpakavę patikrinkite, ar yra visos įrenginio detalės. Jei trūksta priedų arba yra transportavimo pažeidimų, praneškite apie tai pardavėjui.

Saugos nurodymai

Prieš pradėdami naudoti prietaisą, atidžiai perskaitykite šią naudojimo instrukciją ir kartu pridėtą informacinę brošiūrą „Saugos nurodymai dėl šepetinių valymo ir purškimo ekstrakcijos prietaisų“, Nr. 5.956-251.0, ir jomis vadovaukitės.

Prietaisą leidžiama naudoti ant riboto nuolydžio paviršių (žr. skyrių *Techniniai duomenys*).

⚠ **ĮSPĖJIMAS**

Sužalojimų pavojus!

Prietaisas gali apvirsti ant nuožulnių paviršių.

Prietaiso nenaudokite ant pasvirusių paviršių.

Prietaisą galima naudoti tik uždarius gaubtą ir visus dangčius.

Saugos įtaisai

⚠ **ATSARGIAI**

Trūkstanti arba pakeisti saugos įtaisai!

Apsauginiai įtaisai garantuoja jūsų saugą.

Neleidžiama saugos įtaisams taikyti apylankų, įtaisus pašalinti arba juos deaktivinti.

Apsauginis jungiklis

Atleidus apsauginį jungiklį prietaisas išsijungia.

Raktinis jungiklis

Jei raktinis jungiklis išimtas, prietaisas apsaugotas nuo neleistino naudojimo.

Įspėjamųjų nurodymų simboliai

Tvarkydami baterijas laikykitės šių įspėjamųjų nurodymų:

	Laikykitės baterijų naudojimo instrukcijoje ir ant pačios baterijos, taip pat ir šioje naudojimo instrukcijoje pateiktų nurodymų.
	Dėvėkite akių apsaugą.
	Laikykitės rūgštį ir baterijas atokiai nuo vaikų.
	Sprogimo pavojus
	Saugokite nuo ugnies, kibirkščių ir atviros liepsnos; rūkyti draudžiama.
	Ėsdinimo pavojus
	Pirmoji pagalba.
	Įspėjamasis nurodymas
	Šalinimas
	Nemeskite baterijų į šiukšlių konteinerį.

Prietaiso aprašymas

Priekinės dalies apžvalga

Paveikslas A

- ① Stumiamoji rankena
- ② Apsauginis jungiklis
- ③ Nešvaraus vandens talpyklos dangtis
- ④ „Homepage“ atraminis kreipiklis
- ⑤ Nešvaraus vandens talpykla
- ⑥ **Baterija
- ⑦ Švaraus vandens filtras
- ⑧ Švaraus vandens talpyklos dangtelis
- ⑨ Šepečių keitimo pedalas
- ⑩ Diskinis šepetys
- ⑪ Švaraus vandens talpykla
- ⑫ Žarnos laikiklis
- ⑬ Švaraus vandens talpyklos pildymo anga

** Į tiekimo rinkinį neįtraukiama

Galinės dalies apžvalga

Paveikslas B

- ① Nešvaraus vandens išleidimo žarna su dozavimo įtaisu
- ② Valymo galvutė
- ③ Šepečių keitimo pedalas
- ④ Siurbimo žarna
- ⑤ Siurbimo sijos polinkio reguliavimas
- ⑥ Siurbimo sijos tvirtinimo sparnuotoji veržlė
- ⑦ Siurbimo sijos aukščio reguliavimas
- ⑧ Siurbimo sija
- ⑨ Švaraus vandens pripildymo lygio indikatorius
Švaraus vandens išleidimo žarna
- ⑩ Valymo galvutės svirtis
- ⑪ Vandens kiekio reguliavimo rankenėlė
- ⑫ Siurbimo sijos svirtis
- ⑬ Baterijos kištukas
- ⑭ Raktinis jungiklis
- ⑮ Ekranas
- ⑯ Darbo spartos reguliatorius
- ⑰ Važiavimo krypties jungiklis

R galvutės apžvalga

Paveikslas D

- ① R galvutė
- ② Nukreipiantysis ritinėlis
- ③ Vandens paskirstymo briauna
- ④ Šoninis purvasaugis
- ⑤ Nešvarumų talpykla

Nešvaraus vandens talpyklos apžvalga

Paveikslas E

- ① Stambiųjų nešvarumų dalelių sietas
- ② Pūkelių filtravimo sietelis
- ③ Plūdė

Identifikacinė plokštelė













Paveikslas C

- ① Identifikacinė plokštelė

Spalvinis ženklavimas

- Valymo proceso valdymo elementai yra geltoni.
- Techninės priežiūros ir aptarnavimo elementai yra šviesiai žali.

Simboliai ant prietaiso

	Švaraus vandens talpyklos išleidimo anga
	Nešvaraus vandens talpyklos išleidimo anga
	Padidintas valymo galvutės prispaudimo slėgis
	Prieiga prie baterijos
	Švaraus vandens talpyklos pripildymo lygis (50 proc.)
	Vieta, kur reikia įstatyti įkroviklio kištuką
	Tvirtinimo taškas
	*Šluotos laikiklis
	DĖMESIO Klaidingas lizdas Pažeidimo pavojus Įkroviklio kištuko čia kišti NEGALIMA
	Įprastinis valymo galvutės prispaudimo slėgis
	Valymo galvutė pakelta
	Valymo galvutės pakėlimo / nuleidimo pedalas
	Šepečių keitimo pedalas

* pasirenkamoji įranga

Montavimas

Iškrovimas

1. Pašalinkite kartoną.
2. Išimkite įtempimo juostas.
3. Atsukite medinius blokus, varžtais pritvirtintus prie padėklo.
4. Iš 3 viršutinių kartoninės pakuotės pakietinimo lentų ir įstrižai ant padėklo prisuktos apsauginės lentos padarykite rampą ir padėkite priešais padėklą bei pritvirtinkite medienos drožlių plokščių varžtais.

Paveikslas F

Paveikslas G

- ① Apsauginė lenta
- ② Medinis tašas
- ③ Sutvirtinimo lenta
5. Nuo padėklo nusuktą medinį tašą pastumkite kaip atramą po rampa ir prisukite.
6. Valymo galvutės svirtį paspauskite žemyn ir užfiksuokite dešinėje pusėje.
7. Tik „BD 80/100“ ir „BR 85/100“: Pastumkite žemyn stabdžio svirtį.

Paveikslas H

- ① Stabdžio svirtis

Pastaba

„BD 70/75“ ir „BR 75/75“ neturi stabdžių. Šiam prietaisui nereikia atleisti stabdžių.

8. Prietaisą atbulą ištraukite iš padėklo.

9. Tik „BD 80/100“ ir „BR 85/100“: Stabdžio svirtį pastumkite aukščiau.

Siurbimo sijos montavimas

1. Siurbimo siją įstatykite į siurbimo sijos laikiklį.

Paveikslas J

2. Prisukite sparnuotąsias veržles.

3. Užmaukite siurbimo žarną.

Baterijos

Rekomenduojami baterijų rinkiniai „BD 70/75“ ir „BR 75/75“

Aprašymas	Užsakymo Nr.	Talpa (m ³)*	Oro srautas (m ³ /h)**
Tik „BD 70/75 W“ 115 Ah, techninė priežiūra nereikalinga	2.815-091.0 ¹⁾	1,98	0,792
170 Ah, techninė priežiūra nereikalinga	2.815-092.0 ²⁾	2,31	0,924
180 Ah, techninė priežiūra nereikalinga	2.815-101.0 ³⁾	4,785	1,914

* Elektros akumuliatorių įkrovimo patalpos mažiausias tūris

** Mažiausias oro srautas tarp elektros akumuliatorių įkrovimo patalpos ir aplinkos

Montuojant pirmą kartą, reikalingas papildomas akumuliatoriaus montavimo komplektas:

1 2638-198,0

2 2638-162,0

3 2638-106,0

Rekomenduojami baterijų rinkiniai „BD 80/100“ ir „BR 85/100“

Aprašymas	Užsakymo Nr.	Talpa (m ³)*	Oro srautas (m ³ /h)**
170 Ah, techninė priežiūra nereikalinga	2.815-092.0 ¹⁾	2,31	0,924
180 Ah, techninė priežiūra nereikalinga	2.815-101.0 ²⁾	4,785	1,914
240 Ah, techninė priežiūra nereikalinga	2.815-102.0 ²⁾	6,27	2,508
285 Ah, techninė priežiūra nereikalinga	2.815-095.0 ³⁾	11,88	4,752

* Elektros akumuliatorių įkrovimo patalpos mažiausias tūris

** Mažiausias oro srautas tarp elektros akumuliatorių įkrovimo patalpos ir aplinkos

Montuojant pirmą kartą, reikalingas papildomas akumuliatoriaus montavimo komplektas:

1 2638-162,0

2 2638-106,0

3 2638-197,0

Mažai techninės priežiūros reikalaujančios baterijos (skystosios baterijos)

⚠ PAVOJUS

Ištekėjusios rūgštis keliamas nudegimo pavojus!

Vandenį į bateriją pilkite tik tada, kai ji yra išsikrovusi.

Dirbdami su baterijos rūgštimi dėvėkite apsauginius akinius, o ant odos arba drabužių patekusius rūgštis pirusus nedelsdami nuplaukite vandeniu.

DĖMESIO

Baterijų pažeidimo rizika!

Jeigu būtų naudojamas vanduo su priedais, tada baterijos garantija netektų galios.

Baterijoms pildyti naudokite tik distiliuotą arba gėlintą vandenį (EN 50272-T3).

Nenaudokite jokių pašalinių priedų ar gerinimo priemonių.

1. Iki įkrovimo proceso pabaigos likus vienai valandai įpilkite distiliuoto vandens. Atsižvelkite į tinkamą elektrolito lygį, kuris nurodytas baterijos etiketėje.

Įkrovimo proceso pabaigoje iš visų elementų turi išsiskirti dujos.

Baterijos, kurioms nereikalinga techninė priežiūra (AGM ir gelio baterijos)

DĖMESIO

Atidarius AGM ir gelio baterijas kyla pažeidimo pavojus!

Jeigu baterijos korpusas būtų atidaromas arba gręžiamas, AGM arba gelio baterija būtų pažeidžiama ir ją tektų pakeisti.

Baterijos korpuso neatidarykite ir jo negręžkite.

Viršslėgio vožtuvo neuždenkite ir jo nekeiskite.

1. AGM ir gelio baterijas įkraukite tik naudodami nurodytus įkroviklius, žr. skyrių: *Baterijos įkrovimas*.

Baterijų montavimas ir prijungimas

⚠ ĮSPĖJIMAS

Pavojus susižeisti prietaisui apvirtus!

Išimant ir įdiegiant baterijas prietaisas gali apvirtti.

Baterijas išmontuodami ir sumontuodami užtikrinkite, kad prietaisas patikimai stovėtų.

DĖMESIO

Valdymo elektronikos pažeidimo pavojus!

Pakeitus baterijos jungčių poliškumą galima sugadinti valdymo elektroniką.

Prijungdami bateriją atkreipkite dėmesį į tinkamą poliškumą.

⚠ ĮSPĖJIMAS

Jeigu baterijos visiškai išsikrautų, kiltų gaisro ir sprogdimo pavojus!

Netinkamai įkraunant visiškai išsikrovusias baterijas gali kilti gaisras.

Neeksploatuokite prietaiso, jeigu baterija yra išsikrovusi.

Prieš paleisdami sistemą įsitikinkite, ar baterija įkrauta.

1. Išleiskite nešvarų vandenį.

2. Nešvaraus vandens talpyklą paverskite aukščiau.

3. Baterijas taip, kaip nurodyta, įdėkite į prietaisą. **Svarbu:** Stumkite baterijas iki galo atgal!

„BD 80/100“ ir „BR 85/100“

Paveikslas K

170 Ah, 2.815-092.0

180 Ah, 2.815-101.0

240 Ah, 2.815-105.0

285 Ah, 2.815-095.0

① Tarpo riboklis

Paveikslas L

„BD 70/75“ ir „BR 75/75“

115 Ah, 2.815-091.0

170 Ah, 2.815-092.0

180 Ah, 2.815-101.0

① Tarpo riboklis

② Baterijos laikiklis

③ Papildomi svoriai

4. Tarp dešinėsios baterijos ir šviežio vandens talpyklos įstatykite tarpelio riboklį,
 - a **jei tai 115 Ah baterijų blokas:** 1 vienetas, ištiesintas per visą ilgį.
 - b **jei tai baterijų blokas, išskyrus 115 Ah:** 2 vienetai išilgai vienas ant kito.
5. **Jeigu tai BD 70/75 baterijų blokas, 115 Ah:** Įdėkite 4 papildomus svorius.
6. Pritvirtinkite baterijos laikiklį
 - a **jei tai BD 70/75:** Sumontuokite 2 baterijų laikiklius ir **jeigu naudojama 115 Ah:** Prisukite prie kairės ir vidurinės srieginių skylių. **Jeigu naudojama „BR 75/75“ ir „BD 70/75“:** **Jeigu tai 170 Ah / 180 Ah:** Įsukite į dešiniąsias ir vidurines sriegines angas.
 - b **Jeigu tai „BD 80/100“ ir „BR 85/100“:** Tarp priekinių baterijų ir šviežio vandens talpyklos įdėkite vieną arba du tarpelio riboklius išilgai arba vertikaliai, kad baterijos negalėtų slysti į priekį.
7. Prijunkite polius prie prijungimo laidų iš akumulatoriaus montavimo komplekto.
8. Prijunkite jungiamąjį kabelį prie laisvų baterijos gnybtų (+) ir (-).
9. Prietaiso pusės baterijos kištuką prijunkite prie baterijos pusės baterijos kištuko.
10. Nešvaraus vandens talpyklą nulenkite žemyn.

Baterijos išmontavimas

⚠ ĮSPĖJIMAS

Pavojus susižeisti prietaisui apvirtus!

Išimant ir įdiegiant baterijas prietaisas gali apvirtti.

Baterijas išmontuodami ir sumontuodami užtikrinkite, kad prietaisas patikimai stovėtų.

1. Pasukite raktinį jungiklį į padėtį „0“ ir ištraukite raktą.
2. Ištraukite baterijos kištuką.
3. Išleiskite nešvarų vandenį.
4. Nešvaraus vandens talpyklą paverskite aukštyn.
5. Prietaiso pusėje atjunkite kabelį nuo neigiamo baterijos gnybto.
6. Atjunkite likusius kabelius nuo baterijų.
7. **Jeigu tai BD 80/100:** Išimkite tarp priekinių baterijų ir šviežio vandens talpyklos esantį (-čius) tarpelio riboklį (-ius).
8. **Jeigu tai 115 Ah baterijų blokas:** Išimkite papildomus svorius.
9. Išimkite elektros akumulatorius.
10. Panaudotus elektros akumulatorius šalinkite laikydamiesi galiojančių taisyklių.

Eksploatavimo pradžia

Baterijos įkrovimas

⚠ PAVOJUS

Rizika susižeisti įkrovikliu!

Elektros smūgis netinkamai naudojant įkroviklį!

Atkreipkite dėmesį į prietaiso identifikacinėje plokštelėje nurodytą tinklo įtampą ir saugiklį.

Įkroviklį naudokite tik sausoje patalpoje, kuri būtų pakankamai vėdinama.

DĖMESIO

Baterijos keliamas sprogdimo pavojus!

Įkraunant po talpyklą kaupiasi dujos.

Prieš įkraudami mažai priežiūros reikalaujančias baterijas nešvaraus vandens talpyklą paverskite aukštyn.

DĖMESIO

Naudojant netinkamą įkroviklį kyla pažeidimo pavojus!

Įkroviklio neprijunkite prie prietaiso pusės baterijos kištuko.

Naudokite tik tokį įkroviklį, kuris tinka įmontuotos baterijos tipui.

Perskaitykite įkroviklio gamintojo naudojimo instrukciją ir atkreipkite ypatingą dėmesį į saugos nurodymus.

Akumulatoriaus blokas	Talpa	Įkroviklis
2.815-091.0	115 Ah	6 654-367.0
2815-092,0	170 Ah	6 654-436.0
2815-101,0	180 Ah	6 654-434.0
2815-105,0	240 Ah	6 654-437.0
2815-095,0	285 Ah	6 654-419.0

Vidutinė apytikrė įkrovimo trukmė – yra 10-15 valandų.

Įkraunant prietaiso naudoti neleidžiama.

Pastaba

Prietaisas turi apsaugą nuo visiško išsikrovimo, t. y. pasiekus mažiausią leistiną tapos lygį išjungiamas šepetio variklis ir turbina.

1. Prietaisą nuvarykite tiesiai prie įkroviklio stengdamiesi išvengti įkalnių.

2. Ištraukite prietaiso pusės baterijos kištuką.

Paveikslas I

① Prietaiso pusės baterijos kištukas

② Baterijos pusės baterijos kištukas

3. Baterijos pusės baterijos kištuką prijunkite prie įkroviklio.

4. Įkroviklio tinklo kištuką įkiškite į lizdą.

5. Įkraudami atsižvelkite į įkroviklio naudojimo instrukciją.

6. Prietaiso pusės baterijos kištuką prijunkite prie baterijos pusės elektros kištuko.

Naudojimas

DĖMESIO

Pavojinga situacija eksploatuojant

Sužalojimų pavojus

Kilus pavojui atleiskite apsauginį jungiklį.

Naudojamų medžiagų pripylimas

Švaraus vandens pripylimas

1. Atidarykite švaraus vandens bako dangtelį.

2. Švaraus vandens (ne karštesnio nei 50 °C) pripilkite iki pylimo atvamzdžio apatinės briaunos.

Nuoroda: pildymo metu švaraus vandens žarną galima užfiksuoti žarnos jungikliu.

3. Uždarykite švaraus vandens bako dangtelį.

Nurodymai dėl valiklių

⚠ ĮSPĖJIMAS

Pavojus pažeisti prietaisą!

Naudojant netinkamus valiklius prietaisas gali būti pažeistas.

Naudokite tik rekomenduojamą valiklį. Jeigu naudojami kiti valikliai, operatorius atsakingas už kylančią didesnę riziką, susijusią su eksploatavimo saugumu ir nelaimingų atsitikimų pavojumi.

Naudokite tik tokias valymo priemones, kuriose nėra tirpiklių, druskos ir vandenilio fluorido.

Laikykitės ant valiklių pateiktų saugos nuorodų.

Pastaba

Nenaudokite itin putojančių valymo priemonių.

Rekomenduojami valikliai

Naudojimas	Valiklis
Beveik neputojantis grindų priežiūros valiklis su ES ekologiniu ženklu	CA 50 C
Veiksmingai drėkinantis universalusis valiklis	RM 756
Veiksmingasis grindų ir paviršių valiklis, kurio sudėtyje yra alkoholio. Pritaikyta kietosioms uolienoms, pvz., granitui	RM 755
Smulkiųjų akmenų masės indų valiklis, be paviršinio aktyvumo medžiagų	RM 753
Universalioji dekoratyvinė priemonė, tinkama linoleumui	RM 754

Naudojimas	Valiklis
Rūgštinis automatų valiklis. Tinka sanitari-nėms patalpoms ir patalpoms užbaigus statybos darbus valyti	RM 751
Pramoninis valiklis atliekant techninę prie-žiūrą	RM 69
Pagrindinis pramoninis valiklis ir šarminė dangos valymo priemonė	RM 752
Paviršių dezinfekavimo valiklis	RM 732

Valymo priemonė

- Į švaraus vandens baką įpilkite valymo priemonės.
Nurodymas: švaraus vandens bako pildymo angos dangtelį galima naudoti valymo priemonei matuoti. Jo vidinėje dalyje yra skalė.

Vandens kiekio nustatymas

- Vandens kiekį nustatykite reguliavimo rankenėle, pagal grindų dangos užteršimo laipsnį.

Pastaba

Pirmą kartą pabandykite valyti su nedideliu vandens kiekiu. Po to vandens kiekį palaipsniui didinkite, kol pasieksite pageidaujamą valymo rezultatą.

Pastaba

Švaraus vandens bakui ištuštėjus, valymo galvutė valo toliau be skysčio tiekimo.

Siurbimo sijos nustatymas

Polinkio nustatymas

Polinkį reikia nustatyti taip, kad siurbimo sijos siurbimo plokštelės būtų tolygiai prispaustos prie grindų visu ilgiu.

- Atlaisvinkite varžtą.

Paveikslas N

- Varžtas
- Sureguliuokite siurbimo sijos polinkį.
- Varžtą priveržkite.

Aukščio nustatymas

Reguliuojant aukštį keičiasi su grindimis besiliečiančių siurbimo plokštelių išlinkis.

- Prietaisą šiek tiek pavarykite pirmyn.
- Siurbimo plokštelių išlinkį palyginkite su toliau pateikiamu paveikslėliu.

Paveikslas O

- Tarpo reguliavimo ritinėlis su laikikliu
- Poveržlė
- Varžtas
- Išsukite varžtą.
- Tarp siurbimo sijos ir tarpo reguliavimo ritinėlio įdėkite tiek poveržlių, kad siurbimo plokštelės būtų tinkamai išlinkusios.
- Likusias poveržles įstatykite virš tarpo reguliavimo ritinėlio.
- Varžtą įsukite ir priveržkite.
- Šiuos veiksmus pakartokite su antru tarpo reguliavimo ritinėliu.
- Prietaisą šiek tiek pavarykite pirmyn.
- Dar kartą patikrinkite siurbimo plokštelių išlinkį per visą ilgį.
- Prireikus nustatymo veiksmus pakartokite.

Valymas

Prietaiso įjungimas

- Raktinį jungiklį pasukite į padėtį „1“.
Ekrane iš eilės rodoma:
 - laikas iki kitos klientų aptarnavimo tarnybos apžiūros;
 - programinės įrangos versija, valdymo dalis;
 - baterijos įkrovimo lygis ir eksploatacinių valandų skaičius.

Važiavimas

Pastaba

Judėjimo kryptį galima pakeisti valant. Taip kelis kartus pavažiavus pirmyn ir atgal galima intensyviai valyti pasirinktą vietą.

- Važiavimo krypties jungiklį nustatykite į padėtį „pirmyn“.

Valymas

Pastaba

Norint pagerinti siurbimo rezultatą, galima reguliuoti siurbimo sijos polinkį ir aukštį (žr. skyrių Siurbimo sijos nustatymas).

Pastaba

Jei nešvaraus vandens bakas pilnas, plūdė uždaro siurbimo angą ir siurbimo turbina veikia padidintu sūkių skaičiumi. Tokiu atveju pakelkite siurbimo siją ir važiokite ištuštinti nešvaraus vandens bako.

- Pasukite darbinio greičio reguliatorių ties norima verte.
Ekrane nustatymo metu rodomas greitis. Rodoma didžiausio greičio procentais.
- Nustatykite vandens kiekį reguliavimo vožtuvu.
- Siurbimo sijos svirtį paspauskite žemyn.
Siurbimas įjungiamas.
- Valymo galvutės svirtį paspauskite žemyn, atblokuokite ir paleiskite aukštyn.
- Apsauginį jungiklį patraukite link stūmimo rankenos.
Valymo galvutė pradeda veikti ir prietaisas juda nustatytu greičiu.

Padidinkite šepetio prispaudimo slėgį (tik BD variantas)

- Apsauginį jungiklį atleiskite.
- Valymo galvutės svirtį ranka kilstelėkite ir užfiksuokite dešinėje pusėje.

Darbo užbaigimas

Valymo užbaigimas

- Apsauginį jungiklį atleiskite.
- Valymo galvutės svirtį paspauskite žemyn ir užfiksuokite dešinėje pusėje.
- Dar šiek tiek pavažiokite.
Nusiurbiamas likęs vanduo.
- Pakelkite siurbimo siją.
Siurbimas dar tęsiamas 10 sekundžių.
- Raktinį jungiklį pasukite į padėtį „0“.
- Prireikus įkraukite bateriją.

Vartoto vandens išleidimas

⚠ ĮSPĖJIMAS

Aplinkos teršimas!

Aplinkos teršimas netinkamai šalinant nuotekas.

Laikykitės vietinių nuotekų tvarkymo taisyklių.

- Išleidimo žarną išimkite iš laikiklio ir nuleiskite į tinkamą prietaisą vandeniui surinkti.

Paveikslas P

- Dozavimo įtaisą suspauskite arba užlenkite.
- Atidarykite dozavimo įtaiso dangtelį.
- Išleiskite nešvarų vandenį. Vandens kiekį reguliuokite spausdami arba lenkdami.
- Nešvaraus vandens talpyklą praskalaukite švariu vandeniu.

Švaraus vandens išleidimas

- Užpildymo lygio indikatorius žarną ištraukite ir pasukite žemyn.

Greitas švaraus vandens išleidimas

- Atsukite švaraus vandens bako dangtelį.
- Leiskite švariam vandeniui ištekėti.
- Švaraus vandens bako dangtelį uždėkite ir tvirtai prisukite.
Nurodymas: priveržę įsitikinkite, kad žarnos jungtis švaraus vandens bako dangtelyje yra žemiausiame taške.

Transportavimas

⚠ PAVOJUS

Gabenimas

Sužalojimų pavojus

Prietaisą sava eiga pakraukite ir iškraukite tik jei nuolydis neviršija didžiausios vertės (žr. skyrių „Techniniai duomenys“).

Važiuokite lėtai.

⚠ ATSARGIAI

Nesilaikant svorio nuorodos

Sužalojimų ir materialinės žalos pavojus

Transportuodami atsižvelkite į prietaiso svorį.

Kraukite įrenginį tik padedant kitam asmeniui arba naudojantis eigos mechanizmu.

1. Valymo galvutės svirtį paspauskite žemyn ir užfiksuokite dešinėje pusėje.
2. Pakelkite siurbimo siją.
3. Raktinį jungiklį pasukite į padėtį „1“.
4. Važiavimo krypties jungikliu pasirinkite važiavimo kryptį.
5. Apsauginį jungiklį patraukite link stūmimo rankenos.
6. Kai prietaisą gabenate transporto priemone, jį užfiksuokite nuo nuslydimo ar apvirtimo pagal galiojančių direktyvų nuostatas.

Paveikslas Q

7. Pirmiausia po nešvaraus vandens baku pritvirtinkite tempiamą juostą.

Sandėliavimas

⚠ ATSARGIAI

Nesilaikant svorio nuorodos

Sužalojimų ir materialinės žalos pavojus

Laikydami atsižvelkite į prietaiso svorį.

DĖMESIO

Šaltis

Prietaiso sugadinimas užšalus vandeniui

Iš prietaiso išleiskite visą vandenį.

Laikykite prietaisą nuo šalčio apsaugotoje vietoje.

- Prietaisą galima laikyti tik patalpose.
- Prieš ilgos trukmės sandėliavimą visiškai įkraukite elektros akumuliatorius.
- Sandėliuodami elektros akumuliatorius iki galo įkraukite ne rečiau kaip kartą per mėnesį.

Einamasis remontas ir techninė priežiūra

⚠ PAVOJUS

Sužalojimų pavojus!

Prietaisas gali netikėtai pradėti judėti ir sužeisti.

Prieš visus darbus su prietaisu raktinį jungiklį nustatykite į padėtį „0“ ir ištraukite raktą.

Ištraukite įkroviklio tinklo kištuką.

- Išleiskite ir pašalinkite nešvarų vandenį ir švarų vandenį.

Saugos patikra / techninės priežiūros sutartis

Su pardavėju galite susitarti dėl reguliarios saugos patikros arba sudaryti techninės priežiūros sutartį. Pasikonsultuokite šiuo klausimu.

Techninės priežiūros intervalai

Po kiekvieno naudojimo

DĖMESIO

Pažeidimo pavojus!

Prietaiso pažeidimo pavojus netinkamai jį valant.

Nepurškite prietaiso vandeniu ir nenaudokite ėsdinančių valiklių.

Išsamus atskirų techninės priežiūros darbų aprašymas pateiktas skyriuje *Techninės priežiūros darbai*.

- Išleiskite nešvarų vandenį.
- Nešvaraus vandens talpyklą praskalaukite švariu vandeniu.
- Prietaiso išorę nuvalykite drėgna, švelniu muilo tirpalu sudrėkinta šluoste.
- Patikrinkite ir, jei reikia, išvalykite pūkelių filtravimo sietelį.
- Išvalykite nešvarumų stambiųjų dalelių tinklelį.

- Išvalykite nešvarumų stambiųjų dalelių tinklelį.
- **Tik BR variantas:** Išimkite ir ištuštinkite stambiųjų nešvarumų talpyklą.
- **Tik BR variantas:** Išvalykite vandens paskirstymo kanalą.
- Nuvalykite siurbimo plokšteles, patikrinkite, ar nesusidėvėję, ir prireikus sureguliuokite aukštį arba pakeiskite.
- Patikrinkite, ar diskiniai šepetiniai nesusidėvėję, ir, jei reikia, pakeiskite.
- Įkraukite bateriją.
 - Jeigu elektros akumuliatoriaus įkrova mažesnė kaip 50 proc., elektros akumuliatorių įkraukite nepertraukiamai ir iki galo.
 - Jeigu elektros akumuliatoriaus įkrova didesnė kaip 50 proc., elektros akumuliatorių įkraukite tik jei per kitą naudojimą prireiks iki galo įkrauto elektros akumuliatoriaus.

Kartą per savaitę

- Dažnai naudojant, bateriją bent kartą per savaitę reikia nepertraukiamai ir iki galo įkrauti.

Kas mėnesį

Išsamus atskirų techninės priežiūros darbų aprašymas pateiktas skyriuje *Techninės priežiūros darbai*.

1. Ištuštinkite švaraus vandens talpyklą ir išskalaukite nuosėdas.
2. Išvalykite švaraus vandens filtrą.
3. Išvalykite plūdę ir pūkelių filtravimo sietelį.
4. Patikrinkite, ar nesioksiduoja elektros akumuliatorių gnybtai ir, jei reikia, nuvalykite šepetiu. Patikrinkite, ar patikimai įtvirtintas sujungimo laidas.
5. Nuvalykite sandariklius tarp nešvaraus vandens talpyklos ir dangtelio, patikrinkite, ar jie sandarūs, prireikus pakeiskite.
6. Jeigu turi būti atliekama elektros akumuliatorių techninė priežiūra, patikrinkite elektrolito tankį.
7. Jeigu prietaisas ilgesnį laiką nebus naudojamas, jis laikomas tik su iki galo įkrautais akumuliatoriais. Elektros akumuliatorių bent kartą per mėnesį reikia iki galo įkrauti.

Kas metus

- Privalomą patikrą paveskite atlikti klientų tarnybai.

Techninės priežiūros darbai

Siurbimo plokštelių apskimas arba pakeitimas

Jei siurbimo plokštelės nusidėvėję iki nusidėvėjimo ženklų, jas reikia apskuti arba pakeisti.

Paveikslas R

- ① Nusidėvėjimo ženklas
 - ② Siurbimo plokštelė
1. Nuimkite siurbimo siją.
 2. Išukite žvaigždinę rankenėlę.

Paveikslas S

3. Ištraukite plastikinę dalį.
4. Ištraukite siurbimo plokšteles.
5. Įdėkite apverstas arba naujas siurbimo plokšteles.
6. Užstumkite plastikinę dalį.
7. Prisukite ir tvirtai priveržkite žvaigždinę rankenėlę.

Švaraus vandens filtro valymas

1. Išleiskite švarų vandenį (žr. skyrių *Švaraus vandens išleidimas*).
2. Atsukite švaraus vandens bako dangtelį.

Paveikslas U

- ① Švaraus vandens bako dangtelis
 - ② Švaraus vandens filtras
3. Nuimkite švaraus vandens filtrą ir praskalaukite vandeniu.
 4. Švaraus vandens filtrą įstatykite.
 5. Uždėkite švaraus vandens bako dangtelį.

Nurodymas: priveržę įsitikinkite, kad žarnos jungtis švaraus vandens bako dangtelyje yra žemiausiame taške.

Stambių nešvarumų tinklelio valymas

1. Atidarykite nešvaraus vandens bako dangtelį.

Paveikslas T

- ① Stambių nešvarumų tinklelis
2. Stambių nešvarumų tinklelį patraukite aukštyn.
3. Stambių nešvarumų tinklelį išskalaukite tekančiu vandeniu.
4. Stambių nešvarumų tinklelį įstatykite į nešvaraus vandens baką.

Plūdės ir filtro tinklelio valymas

1. Atidarykite nešvaraus vandens bako dangtelį.

Paveikslas V

- ① Fiksavimo kablys
- ② Plūdė
- ③ Pūkelių filtravimo sietelis
- ④ Plūdės korpusas
2. Atlaisvinkite fiksavimo kablius.
3. Plūdės korpusą nutraukite į apačią.
4. Plūdę išimkite iš plūdės korpuso ir nuvalykite.
5. Nuimkite ir išvalykite pūkelių filtrą.
6. Visas dalis surinkite atvirkštine tvarka.

Diskinių šepetčių keitimas

1. Pakelkite valymo galvutę.
2. Šepetčių keitimo pedala paspauskite žemyn, kol neliks pasipriešinimo.

Paveikslas W

- ① Šepetčių keitimo pedalas
3. Pirmąjį diskinį šepetį ištraukite į šoną, po valymo galvute.
4. Naują diskinį šepetį pakiškite po valymo galvute, stumkite aukštyn ir užfiksuokite.
5. Tuos pačius veiksmus atlikite su antruoju diskiniu šepetiu.

Šepetinių velenų keitimas

1. Pakelkite valymo galvutę.
2. Ištraukite šepetinio keitimo rankeną.

Paveikslas Y

- ① Šepetinio keitimo rankena
- ② Guolio dangtis su valymo grandikliu
- ③ Šepetinis velenas
3. Nuimkite guolio dangtį su valymo grandikliu.
4. Ištraukite šepetinį veleną.
5. Įstatykite naują šepetinį veleną ir centruokite jį laikiklio atžvilgiu.
6. Uždėkite guolio dangtį su valymo grandikliu.

Pastaba

Užtikrinkite, kad šepetinis velenas būtų ant spaudžiamojo aptaiso, o ne po juo.

7. Šepetinio keitimo rankeną pasukite aukštyn ir užfiksuokite.
8. Pakartokite procesą priešingoje pusėje.

Vandens paskirstymo briaunos valymas

Paveikslas X

- ① Vandens paskirstymo briauna
- ② Blokavimo panaikinimas
1. Paspauskite blokavimo panaikinimo elementą rodyklės kryptimi ir laikykite nuspaudę.
2. Vandens paskirstymo briauną palenkite į priekį.
3. Vandens paskirstymo briauną ištraukite išilgine kryptimi.
4. Vandens paskirstymo briaunos valymas.
5. Įdėkite vandens paskirstymo briauną atgal į valymo galvutę ir užfiksuokite blokavimo įtaisą.

Pagalba trikčių atveju

⚠ PAVOJUS

Sužalojimų pavojus!

Prietaisas gali netikėtai pradėti judėti ir sužeisti.

Prieš visus darbus su prietaisu raktinį jungiklį nustatykite į padėtį „0“ ir ištraukite raktą.

Ištraukite įkroviklio tinklo kištuką.

- Išleiskite ir pašalinkite nešvarų vandenį ir švarų vandenį.
- Kilus triktims, kurių nepavyksta pašalinti vadovaujantis šia lentele, kreipkitės į klientų tarnybą.

Triktis	Šalinimas
Prietaiso nepavyksta paleisti	<ol style="list-style-type: none"> 1. Raktinį jungiklį pasukite į padėtį „1“. 2. Pasukdami valdymo pulte esantį avarinio stabdymo mygtuką atraukite jį. (Pastaba: ne visose prietaiso versijose sumontuotas avarinio stabdymo mygtukas) 3. Paspauskite apsauginį jungiklį. 4. Įkiškite baterijos kištuką. 5. Patikrinkite ir, jei reikia, įkraukite bateriją. 6. Patikrinkite, ar prijungti baterijos gnybtai.
Nepakankamas vandens kiekis	<ol style="list-style-type: none"> 1. Patikrinkite švaraus vandens talpyklos pripildymo lygį ir, jei reikia, papildykite. 2. Vandens kiekio reguliavimo rankenėle padidinkite vandens kiekį. 3. Atitraukite valymo galvutės vandens paskirstymo briauną ir išvalykite vandens kanalą (tik BR variantas). 4. Išvalykite švaraus vandens filtrą. 5. Patikrinkite, ar neužsikimšę žarnos ir, jei reikia, išvalykite.
Per mažas siurbimo našumas	<ol style="list-style-type: none"> 1. Išjunkite prietaisą ir išleiskite nešvarų vandenį. 2. Nuvalykite sandariklius tarp nešvaraus vandens bako ir dangtelio, patikrinkite, ar jie sandarūs. Prireikus pakeiskite. 3. Patikrinkite, ar siurbimo žarna tinkamai prijungta prie nešvaraus vandens bako. 4. Patikrinkite, ar neužsiteršęs pūkelių filtravimo sietelis. Prireikus išvalykite. 5. Nuvalykite ant siurbimo sijos sumontuotas siurbimo plokšteles, prireikus apsukite arba pakeiskite. 6. Patikrinkite, ar uždarytas nešvaraus vandens išleidimo žarnos dangtelis. 7. Patikrinkite siurbimo sijos nustatymą. 8. Patikrinkite, ar neužsikimšusi siurbimo žarna ir, jei reikia, išvalykite. Vėl įdėjus siurbimo žarną, balta žarnos žymė turi likti ant fiksuatoriaus. 9. Patikrinkite, ar siurbimo žarna sandari ir, jei reikia, pakeiskite.
Nepakankamas valymo rezultatas	<ol style="list-style-type: none"> 1. Sumažinkite greitį. 2. Patikrinkite, ar šepetiai nesusidėvėję, ir, jei reikia, pakeiskite. 3. Patikrinkite, ar naudojate tinkamo tipo šepetčius ir valymo priemonę.

Triktis	Šalinimas
Siurbimo turbina veikia didesniu sūkių skaičiumi	<ol style="list-style-type: none"> 1. Išleiskite nešvarų vandenį. 2. Išvalykite plūdę. 3. Patikrinkite ir, jei reikia, išvalykite pūkelių filtravimo sietelį. 4. Patikrinkite, ar neužsikimšusi siurbimo žarna ir, jei reikia, išvalykite. 5. Patikrinkite, ar neužsikimšusi siurbimo sija ir, jei reikia, užsikimšimą pašalinkite.
Šepetys nesisuka	1. Patikrinkite, ar šepetis neblokuoja pašalinės medžiagos, ir, jei reikia, jas pašalinkite.
Valymo metu prietaisas vibruoja	1. Naudokite minkštesnį šepetį.

Priedas BD variantas

Žymėjimas	BD 70/75 dalies Nr.	BD 80/100 dalies Nr.	Aprašymas
Diskinis šepetys, baltas (minkštas)	4905-011,0	4905-030,0	Nesmarkiai suteptoms ar jautrioms grindims valyti
Diskinis šepetys, natūralus (minkštas)	4905-012,0	4905-031,0	Pagamintas iš natūralaus pluošto, valymui ir poliravimui
Diskinis šepetys, raudonas (vidutinio kietumo, standartinis)	4905-010,0	4.905-000.0	Naudojamas atliekant visas įprastas valymo užduotis
Diskinis šepetys, juodas (kietas)	4905-013,0	4905-032,0	Smarkiai užterštiems paviršiams ir pagrindiniam valymui (tik nejautrioms dangoms)
Varantysis pado diskas	4762-590,0	4762-447,0	Valymui su padais, su greito sujungimo mova ir centriniu fiksatoriumi
Padas, baltas	–	6371-331,0	Grindims poliruoti
Padas, raudonas (vidutinio kietumo)	6369-003,0	6371-147,0	Visoms grindims valyti ir poliruoti
Padas, žalias (vidutinio kietumo)	6369-002,0	6371-148,0	Smarkiai užterštoms grindims valyti ir pagrindiniam valymui
Padas, juodas (kietas)	6369-001,0	6371-169,0	Esant įsisenėjusiems nešvarumams ir pagrindiniam valymui
Padėklas, rudas (SPP)	2639-290,0	2639-288,0	Kietų ir elastingų paviršių apsauginiam sluoksniui atnaujinti

Priedas BR variantas

Žymėjimas	BR 75/75 dalies Nr.	BR 85/100 dalies Nr.	Aprašymas
Šepetinis velenas, baltos spalvos	6907-771,0	6907-772,0	Skirtas jautrioms grindims poliruoti ir kasdieniam jų valymui.
Šepetinis velenas, raudonos spalvos	4035-605,0	4.035/606/-0	Kasdieniam valymui, netgi labai nešvarių grindų.
Šepetinis velenas, oranžinės spalvos	6907-730,0	6907-734,0	Struktūruotoms grindims (apsauginių plytelių ir kt.) šveisti.
Šepetinis velenas, žalios spalvos	6907-732,0	6907-735,0	Pagrindiniam labai nešvarių grindų valymui ir sluoksniams pašalinti (pvz., vašku, akrilatams)
Šepetinis velenas, juodos spalvos	6907-732,0	6907-736,0	
Ritininio pado velenas	4762-627,0	4762-628,0	Ritininiam padui laikyti.
Mikropluošto velenėlis	4114-007,0	4114-008,0	Lygių grindų kasdienis valymas.

Priedas BD ir BR variantai

Žymėjimas	„BD 70/75 W Classic Bp Retail“ Dalies Nr.	„BD 70/75“ + „BR 75/75“, dalies Nr.	„BD 80/100 + BR 85/100“, dalies Nr.	Aprašymas
Siurbimo sija, 950 mm, išlenkta	4.777-111.0	–	–	Esant siauram pravažiavimo pločiui
Siurbimo sija, 1030 mm, išlenkta	–	4.777-108.0	–	Standartinis
Siurbimo sija, 1160 mm, išlenkta	–	–	4.777-102.0	Standartinis
Siurbiamųjų briaunų rinkinys, natūralus kaučiukas	4.037-174.0	4.037-144.0	4.037-138.0	Standartinis
Siurbimo plokštelių rinkinys, PU	4.037-173.0	4.037-145.0	4.037-140.0	Atsparus tepalui
Siurbiamųjų briaunų rinkinys, „Linatex“	4.037-175.0	4.181-011.0	4.181-006.0	Atsparus raižymui

Techniniai duomenys

		BD 70/75 W Classic Bp	BR 75/75 W Classic Bp	BD 80/100 W Classic Bp	BR 85/100 W Classic Bp
Įrenginio galios duomenys					
Vardinė įtampa	V	24	24	24	24
Baterijos talpa	Ah (5 h)	115 / 170 / 180	170 / 180	170 / 180 / 240 / 285	170 / 180 / 240 / 285
Vidutinis galingumas	W	1270	800	1320	1150
Variklio galia	W	250	250	300	300
Siurbimo turbinos galia	W	500	500	500	500
Šepečio varomojo mechanizmo galia	W	2 x 500	2 x 600	2 x 500	2 x 750
Teorinis našumas	m ² /h	3500	3.750	4000	4.250
Švaraus vandens bako talpa	l	75	75	100	100
Nešvaraus vandens bako talpa	l	75	75	100	100
Didž. vandens temperatūra	°C	50	50	50	50
Didž. vandens slėgis	bar	0,06	0,06	0,06	0,06
Apsisukimo plotis	mm	1550	1550	1650	1650
Didž. darbo srities pakilimas	%	2	2	2	2
Siurbimas					
Siurbimo našumas, oro kiekis	l/s	24	24	24	24
Siurbimo našumas, vakuumas	kPa (mbar)	16 (160)	16 (160)	16 (160)	16 (160)
Valymo šepečiai					
Darbinis plotis	mm	700	750	800	850
Šepečio skersmuo	mm	356	105	410	105
Šepečio sūkių skaičius	1/min	140	1200	140	1200
Šepečio prispaudimo slėgis	N	300 / 500	400	400 / 680	400
Šepečio ilgis	mm		700		800
Matmenys ir svoriai					
Leistinas bendras svoris	kg	325	330	435	440
Tuščio įrenginio masė (transportavimo masė)	kg	251	225	325	340
Baterijų skyriaus matmenys	mm	575 x 380	575 x 380	622 x 384	622 x 384
Nustatyta vertė pagal EN 60335-2-72					
Bendra vibracijos vertė	m/s ²	<2,5	<2,5	< 2,5	< 2,5
Neapibrėžtis K	dB(A)	0,2	0,2	0,2	0,2
Garso lygis L _{pA}	dB(A)	65	65	65	65
Neapibrėžtis K _{pA}	dB(A)	2	2	2	2
Garso galios lygis L _{WA} + Neapibrėžtis K _{WA}	dB(A)	81	81	81	81

Pasilikame teisę daryti techninius pakeitimus.

ES atitikties deklaracija

Pareiškiame, kad toliau aprašyto aparato brėžiniai ir konstrukcija bei mūsų į rinką išleistas modelis atitinka pagrindinius ES direktyvų saugumo ir sveikatos apsaugos reikalavimus. Jeigu įrenginiui atliekamas su mumis nesuderintas keitimas, ši deklaracija netenka savo galios.

Produktas: Grindų valytuvai

Tipas: 1.127-xxx, 1.515-xxx

Atitinkamos ES direktyvos

2006/42/EB (+2009/127/EB)

2014/30/ES

2014/53/ES (TCU)

Taikomi darnieji standartai

EN 60335-1

EN 60335-2-72

EN 55012: 2007 + A1: 2009

EN 61000-6-2: 2005

EN 62233: 2008

TCU

EN 301 511 V12.5.1

EN 300 440 V2.1.1

EN 300 328 V2.2.2

EN 300 330 V2.1.1

Taikomi nacionaliniai standartai

-

Pasirašantys asmenys veikia pagal bendrovės vadovų įgaliojimus.



H. Jenner

Chairman of the Board of Management



S. Reiser

Director Regulatory Affairs & Certification

Dokumentacijos tvarkytojas:

S. Reiser

Alfred Kärcher SE & Co. KG

Alfred-Kärcher-Str. 28 - 40

71364 Vinendenas, Vokietija

Tel.: +49 7195 14-0



Faks.: +49 7195 14-2212

Vinendenas, 2021 m. vasario 1 d.

Spis treści

Wskazówki ogólne	142
Funkcja	142
Zastosowanie zgodne z przeznaczeniem	142
Ochrona środowiska	142
Gwarancja	142
Akcesoria i części zamienne	142
Zakres dostawy	142
Wskazówki dotyczące bezpieczeństwa	142
Opis urządzenia	143
Montaż	144
Uruchamianie	145
Eksploatacja	146
Transport	147
Przechowywanie	147
Pielęgnacja i konserwacja	147
Usuwanie usterek	149
Akcesoria wersja BD	149
Akcesoria wersja BR	150
Akcesoria wersje BD i BR	150
Dane techniczne	150
Deklaracja zgodności UE	151

Wskazówki ogólne

  Przed rozpoczęciem użytkowania urządzenia należy przeczytać oryginalną instrukcję obsługi oraz załączone wskazówki dotyczące bezpieczeństwa. Postępować zgodnie z podanymi instrukcjami. Oba zeszyty przechować do późniejszego wykorzystania lub dla następnego użytkownika.

Funkcja

Ta szorowarka jest przeznaczona do czyszczenia na mokro podłóg płaskich.

Urządzenie można dostosować do danego zadania w zakresie czyszczenia przez ustawienie ilości wody i środka czyszczącego. Dozowanie środka czyszczącego reguluje się przez dodawanie odpowiedniej jego ilości do zbiornika.

Szerokość robocza i pojemność zbiorników czystej i brudnej wody (patrz rozdział „Dane techniczne”) umożliwiają skuteczne czyszczenie przy długim okresie użytkowania urządzenia. Urządzenie jest wyposażone w napęd jezdny.

Wskazówka

W zależności od zadania w zakresie czyszczenia urządzenie można wyposażyć w różne akcesoria. Zachęcamy do zamówienia naszego katalogu i zapoznania się z naszą stroną internetową www.kaercher.com.

Zastosowanie zgodne z przeznaczeniem

Niniejsze urządzenie jest przystosowane do użytku komercyjnego i przemysłowego, np. w hotelach, szkołach, szpitalach, fabrykach, sklepach, biurach i lokalach na wynajem. Urządzenie należy użytkować wyłącznie w sposób zgodny z informacjami zawartymi w niniejszej instrukcji obsługi.

- Urządzenie może być używane wyłącznie do czyszczenia posadzek gładkich, odpornych na wilgoć i polerowanie.
- Urządzenie nie jest przeznaczone do czyszczenia zamrażniętych posadzek (np. w chłodniach).
- Urządzenie nie jest przeznaczone do użytku w otoczeniu zagrożonym wybuchem.
- Urządzenie jest dopuszczone do stosowania na powierzchniach o nachyleniu nieprzekraczającym podanej wartości maksymalnej (patrz rozdział *Dane techniczne*).

Ochrona środowiska

 Materiały, z których wykonano opakowania, nadają się do recyklingu. Opakowania poddać utylizacji przyjaznej dla środowiska naturalnego.

 Elektryczne i elektroniczne urządzenia zawierają cenne surowce wtórne, a często również takie części składowe jak baterie, akumulatory lub olej, które w razie niewłaściwej obsługi lub nieprawidłowej utylizacji mogą stanowić potencjalne zagrożenie dla zdrowia ludzkiego i środowiska naturalnego. Jednak te części składowe są niezbędne do prawidłowej pracy urządzenia. Urządzeń oznaczonych tym symbolem nie można wyrzucać do odpadów z gospodarstw domowych.

Wskazówki dotyczące składników (REACH)

Aktualne informacje dotyczące składników można znaleźć na stronie: www.kaercher.de/REACH

Gwarancja

W każdym kraju obowiązują warunki gwarancji określone przez dystrybutora. Ewentualne usterki urządzenia usuwane są w okresie gwarancji bezpłatnie, o ile spowodowane są błędem materiałowym lub produkcyjnym. W sprawach napraw gwarancyjnych prosimy kierować się z dowodem zakupu do dystrybutora lub do autoryzowanego punktu serwisowego. (Adres znajduje się na odwrocie)

Akcesoria i części zamienne

Należy stosować tylko oryginalne akcesoria i części zamienne, ponieważ gwarantują one bezpieczną i bezawaryjną pracę urządzenia.

Informacje dotyczące akcesoriów i części zamiennych można znaleźć na stronie www.kaercher.com.

Zakres dostawy

Podczas rozpakowywania urządzenia należy sprawdzić, czy w opakowaniu znajdują się wszystkie elementy. W przypadku stwierdzenia braków w akcesoriach lub szkód powstałych w transporcie należy zwrócić się do dystrybutora.

Wskazówki dotyczące bezpieczeństwa

Przed pierwszym uruchomieniem należy zapoznać się z niniejszą instrukcją obsługi oraz załączoną broszurą „Zasady bezpieczeństwa dotyczące szrotkowych urządzeń czyszczących i urządzeń ekstrakcyjnych” nr 5.956-251.0, a następnie postępować zgodnie z ich treścią.

Urządzenie jest dopuszczone do stosowania na powierzchniach o nachyleniu nieprzekraczającym podanej wartości maksymalnej (patrz rozdział *Dane techniczne*).

⚠ OSTRZEŻENIE

Niebezpieczeństwo odniesienia obrażeń!

Na pochyłych powierzchniach urządzenie może się przewrócić.

Nie użytkować urządzenia na pochylonych powierzchniach.

Urządzenie można użytkować tylko wtedy, gdy osłona i wszystkie pokrywy są zamknięte.

Urządzenia zabezpieczające

⚠ OSTROŻNIE

Brak urządzeń zabezpieczających lub zmiany wprowadzone w urządzeniach zabezpieczających!

Urządzenia zabezpieczające służą ochronie użytkownika.

Nie wolno omijać, usuwać ani dezaktywować żadnych urządzeń zabezpieczających.

Wyłącznik bezpieczeństwa

Zwolnienie wyłącznika bezpieczeństwa powoduje wyłączenie urządzenia.





Stacyjka

Wyjęcie kluczyka ze stacyjki zabezpiecza urządzenie przed niepowołanym użyciem.

Symbole ostrzeżeń

Podczas obchodzenia się z akumulatorem uwzględnić poniższe ostrzeżenia:

	Przestrzegać wskazówek zawartych w instrukcji obsługi akumulatora i na akumulatorze, a także w niniejszej instrukcji obsługi.
	Nosić okulary ochronne.
	Dopilnować, aby dzieci nie miały kontaktu z elektrolitem i akumulatorem.
	Niebezpieczeństwo wybuchu
	Zabronione jest stosowanie ognia, iskier, otwartego światła i palenie.

	Niebezpieczeństwo oparzenia środkiem żrącym
	Pierwsza pomoc.
	Ostrzeżenie
	Utylizacja
	Akumulatora nie wyrzucać do śmieci.

Opis urządzenia

Przeгляд przód

Rysunek A

- ① Pałak przesuwny
- ② Wyłącznik bezpieczeństwa
- ③ Pokrywa zbiornika brudnej wody
- ④ Szyna mocująca do zestawu Homebase
- ⑤ Zbiornik brudnej wody
- ⑥ **Akumulator
- ⑦ Filtr czystej wody
- ⑧ Korek zbiornika czystej wody
- ⑨ Pedal wymiany szczotek
- ⑩ Szczotka tarczowa
- ⑪ Zbiornik czystej wody
- ⑫ Uchwyt węża
- ⑬ Otwór wlewowy zbiornika czystej wody

** Poza zakresem dostawy

Przeгляд tył

Rysunek B

- ① Wąż spustowy brudnej wody z urządzeniem dozującym
- ② Głowica czyszcząca
- ③ Pedal wymiany szczotek
- ④ Wąż ssący
- ⑤ Regulacja pochylenia listwy ssącej
- ⑥ Nakrętka skrzydełkowa do mocowania listwy ssącej
- ⑦ Regulacja wysokości listwy ssącej
- ⑧ Listwa ssąca
- ⑨ Wskaźnik poziomu czystej wody
Wąż spustowy czystej wody
- ⑩ Dźwignia głowicy czyszczącej
- ⑪ Pokrętło regulacji ilości wody
- ⑫ Dźwignia listwy ssącej
- ⑬ Wtyczka akumulatora
- ⑭ Stacyjka
- ⑮ Wyświetlacz
- ⑯ Pokrętło prędkości roboczej
- ⑰ Przełącznik kierunku jazdy

Przeгляд głowicy R

Rysunek D

- ① Głowica R
- ② Rolka zwrotna
- ③ Listwa rozdzielcza wody
- ④ Fartuch boczny
- ⑤ Pojemnik na zamiecione śmieci

Przeгляд zbiornika brudnej wody

Rysunek E

- ① Filtr większych zanieczyszczeń
- ② Filtr kłaczek
- ③ Pływak

Tabliczka znamionowa







Rysunek C







- ① Tabliczka znamionowa

Kolor oznaczenia

- Elementy obsługowe procesu czyszczenia są żółte.
- Elementy obsługowe konserwacji i serwisu są jasnoszare.

Symbole na urządzeniu

	Otwór spustowy zbiornika czystej wody
	Otwór spustowy zbiornika brudnej wody
	Zwiększona siła docisku głowicy czyszczącej
	Dostęp do akumulatora
	Poziom napełnienia zbiornika czystej wody (50%)
	Tutaj podłączyć wtyczkę ładowarki.

	Punkt mocowania zawiesi
	*Uchwyt na mop
	UWAGA Niewłaściwe gniazdo <i>Niebezpieczeństwo uszkodzenia</i> NIE podłączać tutaj wtyczki ładowarki.
	Normalna siła docisku głowicy czyszczącej
	Głowica czyszcząca podniesiona
	Pedał do podnoszenia/opuszczania głowicy czyszczącej
	Pedał wymiany szczotek

* opcjonalnie

Montaż

Wyładunek

- Zdjąć karton.
- Usunąć opaski zaciskowe.
- Odkręcić drewniane klocki przymocowane śrubami do palety.
- Przy użyciu 3 desek usztywniających z opakowania kartonowego oraz deski zabezpieczającej przykręconej w poprzek palety ułożyć rampę przed paletą i zamocować ją za pomocą śrub do płyt wiórowych.

Rysunek F

Rysunek G

- Deska zabezpieczająca
- Kantówka
- Płyta usztywniająca
- Odkręconą od palety kantówkę wsunąć pod rampę jako podporę i przykręcić śrubami.
- Wcisnąć dźwignię głowicy czyszczącej w dół i zablokować ją w zapadce po prawej stronie.
- Tylko w przypadku BD 80/100 i BR 85/100:** Wcisnąć dźwignię hamulca w dół.

Rysunek H

- Dźwignia hamulca

Wskazówka

W BD 70/75 i BR 75/75 nie ma hamulca. W przypadku tego urządzenia zwolnienie hamulca nie jest konieczne.

- Ściągnąć urządzenie z palety do tyłu.
- Tylko w przypadku BD 80/100 i BR 85/100:** Wcisnąć dźwignię hamulca do góry.

Montaż listwy ssącej

- Założyć listwę ssącą do zawieszenia listwy ssącej.

Rysunek J

- Dokręcić nakrętki skrzydełkowe.
- Podłączyć wąż ssący.

Akumulatory

Zalecane zestawy akumulatorów BD 70/75 i BR 75/75

Opis	Nr katalogowy	Pojemność (m ³)*	Przepływ powietrza (m ³ /h)**
Tylko BD 70/75 W 115 Ah – bezobsługowy	2.815-091.0 ¹⁾	1,98	0,792
170 Ah – bezobsługowy	2.815-092.0 ²⁾	2,31	0,924
180 Ah – bezobsługowy	2.815-101.0 ³⁾	4,785	1,914

* Minimalna pojemność komory ładowania akumulatora

** Minimalny strumień powietrza między komorą ładowania akumulatora a otoczeniem

Do pierwszej instalacji wymagany jest dodatkowo zestaw do montażu akumulatora:

- 2.638-198.0
- 2.638-162.0
- 2.638-106.0

Zalecane zestawy akumulatorów BD 80/100 i BR 85/100

Opis	Nr katalogowy	Pojemność (m ³)*	Przepływ powietrza (m ³ /h)**
170 Ah – bezobsługowy	2.815-092.0 ¹⁾	2,31	0,924
180 Ah – bezobsługowy	2.815-101.0 ²⁾	4,785	1,914
240 Ah – bezobsługowy	2.815-102.0 ²⁾	6,27	2,508
285 Ah – bezobsługowy	2.815-095.0 ³⁾	11,88	4,752

* Minimalna pojemność komory ładowania akumulatora

** Minimalny strumień powietrza między komorą ładowania akumulatora a otoczeniem

Do pierwszej instalacji wymagany jest dodatkowo zestaw do montażu akumulatora:

- 2.638-162.0
- 2.638-106.0
- 2.638-197.0

Akumulatory niskoobsługowe (mokre)

⚠ NIEBEZPIECZEŃSTWO

Niebezpieczeństwo oparzenia środkiem żrącym na skutek wycieku kwasu!

Akumulator napełniać wodą tylko wtedy, gdy jest rozładowany. Podczas pracy z kwasem akumulatorowym używać okularów ochronnych i natychmiast słuukać wodą wszelkie rozpryski kwasu na skórze lub ubraniu.

UWAGA

Niebezpieczeństwo uszkodzenia akumulatora!

Używanie wody z dodatkami spowoduje utratę gwarancji na akumulator.

Do napełniania akumulatorów używać tylko wody destylowanej lub zdemineralizowanej (EN 50272-T3).

Nie stosować żadnych obcych dodatków ani środków poprawiających właściwości.

- Na godzinę przed zakończeniem procesu ładowania dołączyć wodę destylowaną. Zwrócić przy tym uwagę na prawidłowy poziom kwasu zgodnie z oznaczeniem na akumulatorze. Pod koniec procesu ładowania wszystkie ogniwa powinny gazować.

Akumulatory bezobsługowe (AGM i żelowe)

UWAGA

Niebezpieczeństwo uszkodzenia akumulatorów AGM i żelowych!

Otwieranie obudowy akumulatora lub wiercenie w obudowie spowoduje uszkodzenie akumulatora AGM lub żelowego i konieczność jego wymiany.

Nie otwierać obudowy akumulatora ani nie nawiercać żadnych otworów.

Nie zakrywać ani modyfikować zaworu nadciśnieniowego.

1. Akumulatory AGM i żelowe ładować tylko za pomocą określonych ładowarek, patrz rozdział: Ładowanie akumulatora.

Założenie i podłączenie akumulatorów

⚠ OSTRZEŻENIE

Niebezpieczeństwo odniesienia obrażeń na skutek przewrócenia się urządzenia!

Urządzenie może się przewrócić podczas demontażu i montażu akumulatorów.

Podczas demontażu i montażu akumulatorów zwrócić uwagę na stabilne ustawienie urządzenia.

UWAGA

Niebezpieczeństwo uszkodzenia układu sterowniczego!

Układ sterowniczy może zostać zniszczony przez odwrócenie polaryzacji przyłączy akumulatora.

Podczas podłączania akumulatora zwrócić uwagę na prawidłową polaryzację.

⚠ OSTRZEŻENIE

Zagrożenie życia z powodu pożaru lub wybuchu w przypadku głęboko rozładowanych akumulatorów!

Nieprawidłowe ładowanie głęboko rozładowanych akumulatorów może spowodować pożar.

Nie używać urządzenia, jeśli akumulator jest głęboko rozładowany.

Przed uruchomieniem systemu upewnić się, że akumulator jest naładowany.

1. Spuścić brudną wodę.
2. Wychylić zbiornik brudnej wody do góry.
3. Założyć akumulatory do urządzenia w przedstawiony sposób.

Ważne: Przesunąć akumulatory całkiem do tyłu!

BD 80/100 i BR 85/100

Rysunek K

170 Ah, 2,815-092,0

180 Ah, 2,815-101,0

240 Ah, 2,815-105,0

285 Ah, 2,815-095,0

- ① Przekładki

Rysunek L

BD 70/75 i BR 75/75

115 Ah, 2,815-091,0

170 Ah, 2,815-092,0

180 Ah, 2,815-101,0

- ① Przekładki
- ② Uchwyt akumulatora
- ③ Dodatkowe obciążniki

4. Umieść przekładkę między akumulatorami z prawej strony a zbiornikiem świeżej wody,
 - a w przypadku zestawu akumulatorów 115 Ah: 1 szt. płasko po długości.
 - b w przypadku zestawu akumulatorów innych niż 115 Ah: 2 sztuki na dłuższej krawędzi jedna na drugiej.
5. **W przypadku BD 70/75 z zestawem akumulatorów 115 Ah:** Włożyć 4 dodatkowe obciążniki.
6. Zamocować uchwyt akumulatora, w tym celu
 - a **W przypadku BD 70/75:** zamontować 2 uchwyty akumulatora i **w przypadku 115 Ah:** przykręcić przez otwory gwintowane z lewej strony i na środku. **W przypadku BR 75/75 i BD 70/75: 170 Ah / 180 Ah:** przykręcić przez otwory gwintowane z prawej strony i na środku.

- b **W przypadku BD 80/100 i BR 85/100:** włożyć jedną lub dwie przekładki dłuższym bokiem na płasko lub pionowo między przednimi akumulatorami a zbiornikiem świeżej wody w taki sposób, aby akumulatory nie mogły się przesunąć do przodu.

7. Połączyć bieguny za pomocą kabli łączących z zestawu do montażu akumulatora.
8. Podłączyć kabel przyłączeniowy do wolnych jeszcze biegunów (+) i (-).
9. Połączyć wtyczkę akumulatora po stronie urządzenia z wtyczką akumulatora po stronie akumulatora.
10. Wychylić zbiornik brudnej wody w dół.

Demontaż akumulatorów

⚠ OSTRZEŻENIE

Niebezpieczeństwo odniesienia obrażeń na skutek przewrócenia się urządzenia!

Urządzenie może się przewrócić podczas demontażu i montażu akumulatorów.

Podczas demontażu i montażu akumulatorów zwrócić uwagę na stabilne ustawienie urządzenia.

1. Obrócić kluczyk w stacyjce do pozycji „0” i wyjąć go.
2. Wyciągnąć wtyczkę akumulatora.
3. Spuścić brudną wodę.
4. Wychylić zbiornik brudnej wody do góry.
5. Odłączyć kabel po stronie urządzenia od bieguna ujemnego akumulatora.
6. Odłączyć pozostałe kable od akumulatorów.
7. **W przypadku BD 80/100:** Wyjąć przekładkę lub przekładki spomiędzy przednich akumulatorów i zbiornika świeżej wody.
8. **W przypadku akumulatora 115 Ah:** Wyjąć dodatkowe obciążniki.
9. Wyjąć akumulatory.
10. Zutylizować zużyte akumulatory zgodnie z obowiązującymi przepisami.

Uruchamianie

Ładowanie akumulatora

⚠ NIEBEZPIECZEŃSTWO

Niebezpieczeństwo odniesienia obrażeń spowodowanych przez ładowarkę!

Porażenie prądem elektrycznym w wyniku niewłaściwego użytkowania ładowarki!

Przestrzegać napięcia sieciowego i zabezpieczenia podanych na tabliczce znamionowej urządzenia.

Używać ładowarki tylko w suchych pomieszczeniach z wystarczającą wentylacją.

UWAGA

Niebezpieczeństwo wybuchu z powodu akumulatora!

Podczas procesu ładowania pod zbiornikiem gromadzą się gazy.

Przed rozpoczęciem ładowania akumulatorów niskoobsługowych odchylić zbiornik brudnej wody do góry.

UWAGA

Niebezpieczeństwo uszkodzenia wskutek zastosowania nieodpowiedniej ładowarki!

Nie łączyć ładowarki z wtyczką akumulatora po stronie urządzenia.

Używaj tylko ładowarki pasującej do zamontowanego typu baterii.

Dokładnie przeczytać instrukcję obsługi wydaną przez producenta ładowarki i przestrzegać w szczególności przepisów dotyczących bezpieczeństwa.

Zestaw akumulatorów	Pojemność	Ładowarka
2.815-091.0	115 Ah	6.654-367.0
2.815-092.0	170 Ah	6.654-436.0
2.815-101.0	180 Ah	6.654-434.0
2.815-105.0	240 Ah	6.654-437.0
2.815-095.0	285 Ah	6.654-419.0

Czas ładowania wynosi średnio ok. 10-15 godzin.

W trakcie procesu ładowania nie wolno używać urządzenia.

Wskazówka

Urządzenie jest wyposażone w zabezpieczenie przed całkowitym rozładowaniem. Po osiągnięciu minimalnego dopuszczalnego poziomu naładowania następuje wyłączenie silnika szczotek oraz turbiny.

1. Przejechać urządzeniem bezpośrednio do ładowarki, unikając jazdy po pochytych powierzchniach.
2. Odłączyć wtyczkę akumulatora po stronie urządzenia.

Rysunek I

- ① Wtyczka akumulatora, strona urządzenia
- ② Wtyczka akumulatora, strona akumulatora
3. Połączyć wtyczkę akumulatora po stronie akumulatora z ładowarką.
4. Włożyć wtyczkę sieciową ładowarki do gniazdka.
5. Ładowanie wykonać zgodnie z informacjami zawartymi w instrukcji obsługi ładowarki.
6. Połączyć wtyczkę akumulatora po stronie urządzenia z wtyczką akumulatora po stronie akumulatora.

Eksploatacja

UWAGA

Niebezpieczna sytuacja w trakcie eksploatacji

Niebezpieczeństwo odniesienia obrażeń

W razie niebezpieczeństwa zwolnić wyłącznik bezpieczeństwa.

Napełnianie substancjami eksploatacyjnymi

Napełnianie czystą wodą

1. Odkręcić korek zbiornika czystej wody.
2. Wlać czystą wodę (o temperaturze maks. 50 °C) aż do dolnej krawędzi króćca wlewowego.

Wskazówka: Wąż czystej wody można na czas napełniania zamocować w uchwycie węża.

3. Zakręcić korek zbiornika czystej wody.

Wskazówki dotyczące środków czyszczących

⚠ OSTRZEŻENIE

Niebezpieczeństwo uszkodzenia urządzenia!

W przypadku użycia nieodpowiednich środków czyszczących może dojść do uszkodzenia urządzenia.

Stosować tylko zalecane środki czyszczące. W przypadku stosowania innych środków czyszczących użytkownik ponosi ryzyko związane z bezpieczeństwem eksploatacji i zagrożeniem wypadkowym.

Stosować wyłącznie środki czyszczące niezawierające rozpuszczalników, kwasu solnego i fluorowodorowego.

Przestrzegać instrukcji bezpieczeństwa zamieszczonych na środkach czyszczących.

Wskazówka

Nie stosować silnie pianących się środków czyszczących.

Zalecane środki czyszczące

Zastosowanie	Środki czyszczące
Środek do konserwacji podłóg ekstra niskopieniący z oznakowaniem ekologicznym UE	CA 50 C
Uniwersalny środek czyszczący o silnym działaniu zwilżającym	RM 756
Intensywny alkoholowy środek czyszczący do podłóg i powierzchni. Dobrze nadaje się do twardych skał, takich jak granit	RM 755
Delikatny środek do czyszczenia gresu, bez środków powierzchniowo czynnych	RM 753
Środek do usuwania powłok, nadaje się do linoleum	RM 754
Kwaśny środek do dokładnego czyszczenia za pomocą automatów. Nadaje się do obszarów sanitarnych i czyszczenia na zakończenie prac budowlanych	RM 751

Zastosowanie	Środki czyszczące
Przemysłowy środek do utrzymania czystości	RM 69
Przemysłowy środek czyszczący i alkaliczny środek do usuwania powłok	RM 752
Środek do dezynfekcji powierzchni	RM 732

Środki czyszczące

1. Dodać środek czyszczący do zbiornika czystej wody.

Wskazówka: Pokrywy otworu wlewowego zbiornika czystej wody można użyć do odmierzenia ilości środka czyszczącego. Po stronie wewnętrznej pokrywa posiada skalę.

Ustawianie ilości wody

1. Za pomocą pokrętki regulacyjnej ustawić ilość wody stosownie do stopnia zabrudzenia posadzki.

Wskazówka

Pierwsze próby czyszczenia przeprowadzić przy użyciu niewielkiej ilości wody. Stopniowo zwiększać ilość wody aż do uzyskania pożądanego efektu czyszczenia.

Wskazówka

Gdy zbiornik czystej wody jest pusty, głowica czyszcząca kontynuuje pracę bez dopływu cieczy.

Ustawianie listwy ssącej

Ustawianie pochylenia

Pochylenie należy ustawić w taki sposób, aby wargi ssące listwy ssącej były równomiernie dociskane do podłoża na całej długości.

1. Poluzować śrubę.

Rysunek N

- ① Śruba
2. Ustawić pochylenie listwy ssącej.
3. Dokręcić śrubę.

Ustawianie wysokości

Za pomocą regulacji wysokości można wpływać na ugięcie warg ssących przy kontakcie z podłożem.

1. Przenieść urządzenie nieco do przodu.
2. Porównać ugięcie warg ssących z poniższą ilustracją.

Rysunek O

- ① Rolka dystansowa z uchwytem
- ② Podkładka
- ③ Śruba
3. Wykręcić śrubę.
4. Między listwą ssącą a rolką dystansową umieścić tyle podkładek, aby uzyskać prawidłowe ugięcie wargi ssącej.
5. Pozostałe podkładki umieścić nad rolką dystansową.
6. Wkręcić i dokręcić śrubę.
7. Powtórzyć proces na drugiej rolce dystansowej.
8. Przenieść urządzenie nieco do przodu.
9. Ponownie sprawdzić ugięcie warg ssących na całej długości.
10. W razie potrzeby powtórzyć proces regulacji.

Czyszczenie

Włączanie urządzenia

1. Ustawić kluczyk w stacyjce w pozycji „1”.
Na wyświetlaczu wyświetlą się kolejno następujące wskazania:
 - Czas pozostały do następnego serwisu
 - Wersja oprogramowania, panel obsługowy
 - Poziom naładowania akumulatora i liczba godzin pracy

Jazda

Wskazówka

Kierunek jazdy można zmieniać w trakcie czyszczenia. Dzięki temu można intensywnie wyczyścić wybrane miejsca, kilkakrotnie przejeżdżając do przodu i do tyłu.

1. Ustawić przełącznik kierunku jazdy w pozycji „do przodu”.

Czyszczenie

Wskazówka

W celu poprawy efektu odsysania można ustawić pochylenie i wysokość listwy ssącej (patrz rozdział *Ustawianie listwy ssącej*).

Wskazówka

Gdy zbiornik brudnej wody jest pełny, pływak zamyka otwór ssawny i turbina ssąca pracuje na zwiększonych obrotach. W takim przypadku należy podnieść listwę ssącą i odjechać urządzeniem w celu opróżnienia zbiornika brudnej wody.

1. Obrócić pokrętkę prędkości roboczej na żadaną wartość.
W trakcie regulacji prędkość jest wskazywana na wyświetlaczu. Prędkość jest wskazywana w procentach prędkości maksymalnej.
2. Ustawić ilość wody za pomocą zaworu regulacyjnego.
3. Wcisnąć dźwignię listwy ssącej w dół.
Listwa ssąca zostanie opuszczona.
Rozpoczyna się odsysanie.
4. Wcisnąć dźwignię głowicy czyszczącej w dół, wyczepić ją i pozwolić jej przesunąć się do góry.
5. Pociągnąć wyłącznik bezpieczeństwa w kierunku pałąka przesuwanego.
Głowica czyszcząca uruchamia się i urządzenie jedzie z ustawioną prędkością.

Zwiększanie siły docisku szczotek (tylko wersja BD)

1. Zwolnić wyłącznik bezpieczeństwa.
2. Ręcznie podnieść dźwignię głowicy czyszczącej i zablokować ją w zapadce po prawej stronie.

Zakończenie pracy

Zakończenie czyszczenia

1. Zwolnić wyłącznik bezpieczeństwa.
2. Wcisnąć dźwignię głowicy czyszczącej w dół i zablokować ją w zapadce po prawej stronie.
3. Przejechać jeszcze krótki odcinek.
Reszta wody zostanie odessana.
4. Podnieść listwę ssącą.
Odsysanie potrwa jeszcze 10 sekund.
5. Ustawić kluczyk w stacyjce w pozycji „0”.
6. W razie potrzeby naładować akumulator.

Spuszczanie brudnej wody

⚠ OSTRZEŻENIE

Zanieczyszczenie środowiska!

Zanieczyszczenie środowiska w wyniku niewłaściwego usuwania ścieków.

Przestrzegać lokalnych przepisów dotyczących oczyszczania ścieków.

1. Wyjąć wąż spustowy wody z uchwytu i opuścić go nad odpowiednią instalacją zbiorczą.

Rysunek P

2. Ścisnąć albo zgiąć urządzenie dozujące.
3. Otworzyć pokrywę urządzenia dozującego.
4. Spuścić brudną wodę. Regulować ilość wypływającej wody przez ściskanie albo zginanie.
5. Przepłukać zbiornik brudnej wody czystą wodą.

Spuszczanie czystej wody

1. Ściągnąć wąż wskaźnika poziomu i odchylić go w dół.

Szybkie spuszczenie czystej wody

1. Odkręcić korek zbiornika czystej wody.
2. Spuścić czystą wodę.
3. Założyć i przykręcić korek zbiornika czystej wody.

Wskazówka: Zwrócić uwagę, aby przyłączy węży w korku zbiornika czystej wody po przykręceniu znajdowało się w najniższym punkcie.

Transport

⚠ NIEBEZPIECZEŃSTWO

Jazda po pochyłych powierzchniach

Niebezpieczeństwo odniesienia obrażeń

W celu załadunku i rozładunku użytkownik urządzenie tylko na powierzchniach o nachyleniu nieprzekraczającym podanej wartości maksymalnej (patrz rozdział „Dane techniczne”).

Jechać powoli.

⚠ OSTROŻNIE

Nieuwzględnianie masy urządzenia

Niebezpieczeństwo odniesienia obrażeń i uszkodzenia

Podczas transportu zwrócić uwagę na masę urządzenia.

Ładować urządzenie tylko z pomocą innej osoby lub z zastosowaniem napędu jezdneho.

1. Wcisnąć dźwignię głowicy czyszczącej w dół i zablokować ją w zapadce po prawej stronie.
2. Podnieść listwę ssącą.
3. Ustawić kluczyk w stacyjce w pozycji „1”.
4. Wybrać kierunek jazdy za pomocą przełącznika kierunku jazdy.
5. Pociągnąć wyłącznik bezpieczeństwa w kierunku pałąka przesuwanego.
6. Na czas transportu w pojazdach należy zabezpieczyć urządzenie przed ślizganiem się i przewróceniem zgodnie z obowiązującymi przepisami.

Rysunek Q

7. Najpierw zamocować pas mocujący pod zbiornikiem brudnej wody.

Przechowywanie

⚠ OSTROŻNIE

Nieuwzględnianie masy urządzenia

Niebezpieczeństwo odniesienia obrażeń i uszkodzenia

Podczas składowania uwzględnić masę urządzenia.

UWAGA

Mróz

Zniszczenie urządzenia przez marznącą wodę

Całkowicie opróżnić urządzenie z wody.

Urządzenie należy przechowywać w miejscu nienarażonym na działanie mrozu.

- Urządzenie wolno przechowywać tylko w pomieszczeniach zamkniętych.
- Przed długim okresem przechowywania naładować akumulatory do pełna.
- W trakcie przechowywania przynajmniej raz w miesiącu naładować akumulatory do pełna.

Pielęgnacja i konserwacja

⚠ NIEBEZPIECZEŃSTWO

Niebezpieczeństwo odniesienia obrażeń!

Urządzenie może zacząć się niespodziewanie poruszać i spowodować obrażenia.

Przed rozpoczęciem jakichkolwiek prac przy urządzeniu obrócić kluczyk w stacyjce do pozycji „0” i wyjąć go.

Wyciągnąć wtyczkę sieciową ładowarki.

- Spuścić i usunąć brudną i czystą wodę.

Przegląd bezpieczeństwa / umowa serwisowa

Można umówić się na regularne przeglądy bezpieczeństwa z lokalnym przedstawicielem handlowym lub zawrzeć z nim umowę serwisową. Prosimy zasięgnąć porady.

Terminy konserwacji

Po każdym użyciu

UWAGA

Niebezpieczeństwo uszkodzenia!

Niebezpieczeństwo uszkodzenia urządzenia na skutek nieprawidłowego czyszczenia.

Nie spryskiwać urządzenia wodą i nie stosować agresywnych środków czyszczących.

Szczegółowy opis poszczególnych prac konserwacyjnych znajduje się w rozdziale *Prace konserwacyjne*.

- Spuścić brudną wodę.
- Przepłukać zbiornik brudnej wody czystą wodą.
- Wyczyścić zewnętrzne powierzchnie urządzenia wilgotną szmatką nasączoną łagodnym środkiem myjącym.
- Sprawdzić i w razie potrzeby wyczyścić filtr kłaczków.
- Wyczyścić filtr większych zanieczyszczeń.
- Wyczyścić filtr większych zanieczyszczeń.
- **Tylko wersja BR:** Wyjąć pojemnik na duże zanieczyszczenia i opróżnić go.
- **Tylko wersja BR:** Wyczyścić rynnę rozdzielacza wody.
- Wyczyścić wargi ssące, sprawdzić pod kątem zużycia, w razie potrzeby wyregulować wysokość lub wymienić wargi.
- Sprawdzić szczotki tarczowe pod kątem zużycia, w razie potrzeby wymienić je.
- Naładować akumulator.
 - Jeśli poziom naładowania wynosi poniżej 50%, naładować akumulator nieprzerwanie do pełna.
 - Jeśli poziom naładowania przekracza 50%, akumulator naładować tylko wówczas, jeśli przy następnym użyciu potrzebny będzie pełny czas pracy.

Raz na tydzień

- W przypadku częstego użytkowania co najmniej raz w tygodniu ładować akumulator nieprzerwanie do pełna.

Raz na miesiąc

Szczegółowy opis poszczególnych prac konserwacyjnych znajduje się w rozdziale *Prace konserwacyjne*.

1. Opróżnić zbiornik czystej wody i wypłukać osady.
2. Wyczyścić filtr czystej wody.
3. Wyczyścić pływak i filtr kłaczków.
4. Sprawdzić zaciski akumulatora pod kątem korozji, w razie potrzeby wyczyścić szczoteczką. Zwrócić uwagę na prawidłowe zamocowanie kabli łączących.
5. Wyczyścić uszczelki między zbiornikiem brudnej wody a pokrywą i sprawdzić ich szczelność, w razie potrzeby wymienić je.
6. W przypadku akumulatorów wymagających konserwacji sprawdzić gęstość elektrolitu w ogniwach.
7. W przypadku dłuższego przestoju odstawiać urządzenie z całkowicie naładowanymi akumulatorami. Co najmniej raz w miesiącu ładować akumulator do pełna.

Raz w roku

- Zlecić serwisowi przeprowadzenie wymaganego przeglądu.

Prace konserwacyjne

Obracanie lub wymiana warg ssących

Jeśli wargi ssące są zużyte aż do znacznika zużycia, należy je obrócić lub wymienić.

Rysunek R

- ① Znacznik zużycia
- ② Wargę ssącą
1. Zdjąć listwę ssącą.
2. Wykręcić uchwyty gwiazdzone.

Rysunek S

3. Zdjąć elementy plastikowe.
4. Zdjąć wargi ssące.
5. Wsunąć obrócone lub nowe wargi ssące.
6. Nasunąć elementy plastikowe.
7. Wkręcić uchwyty gwiazdzone i dokręcić je.

Czyszczenie filtra czystej wody

1. Spuścić czystą wodę (patrz rozdział *Spuszczanie czystej wody*).
2. Odkręcić korek zbiornika czystej wody.

Rysunek U

- ① Korek zbiornika czystej wody
- ② Filtr czystej wody
3. Wyjąć filtr czystej wody i przepłukać go czystą wodą.
4. Założyć filtr czystej wody.
5. Założyć korek zbiornika czystej wody.
Wskazówka: Zwrócić uwagę, aby przyłączyć wężyk w korku zbiornika czystej wody po przykręceniu znajdowało się w najniższym punkcie.

Czyszczenie filtra większych zanieczyszczeń

1. Otworzyć pokrywę zbiornika brudnej wody.
Rysunek T
- ① Filtr większych zanieczyszczeń
2. Wyjąć filtr większych zanieczyszczeń do góry.
3. Wypłukać filtr większych zanieczyszczeń pod bieżącą wodą.
4. Założyć filtr większych zanieczyszczeń do zbiornika brudnej wody.

Czyszczenie pływaka i filtra kłaczków.

1. Otworzyć pokrywę zbiornika brudnej wody.
Rysunek V
- ① Hak zatraskowy
- ② Pływak
- ③ Filtr kłaczków
- ④ Obudowa pływaka
2. Zwolnić hak zatraskowy.
3. Wyjąć obudowę pływaka w dół.
4. Wyjąć pływak z obudowy pływaka i wyczyścić go.
5. Wyjąć filtr kłaczków i wyczyścić go.
6. Zmontować wszystkie części w odwrotnej kolejności.

Wymiana szczotek tarczowych

1. Podnieść głowicę czyszczącą.
2. Pokonując opór, wcisnąć pedał wymiany szczotek w dół.
Rysunek W
- ① Pedał wymiany szczotek
3. Wyciągnąć 1. szczotkę tarczową na bok spod głowicy czyszczącej.
4. Przytrzymać nową szczotkę tarczową pod głowicą czyszczącą, wcisnąć ją do góry i zablokować w zapadce.
5. Powtórzyć czynności dla 2. szczotki tarczowej.

Wymiana szczotek obrotowych

1. Podnieść głowicę czyszczącą.
2. Wyciągnąć uchwyt umożliwiający wymianę szczotki.
Rysunek Y
- ① Uchwyt umożliwiający wymianę szczotki
- ② Pokrywa łożyska z listwą zgarniacza
- ③ Walek szczotki
3. Zdjąć pokrywę łożyska wraz z listwą zgarniacza.
4. Wyciągnąć szczotkę obrotową.
5. Założyć nową szczotkę obrotową i wyśrodkować ją na zabieraku.
6. Założyć pokrywę łożyska z listwą zgarniacza.

Wskazówka

- Upewnić się, że szczotka obrotowa znajduje się na trzpieniu ustalającym, a nie pod nim.
7. Przesunąć uchwyt umożliwiający wymianę szczotki w górę i zablokować.
 8. Powtórzyć proces po przeciwnej stronie.

Czyszczenie listwy rozdzielczej wody

Rysunek X

- ① Listwa rozdzielcza wody
- ② Przycisk zwalniający
1. Nacisnąć przycisk zwalniający w kierunku wskazywanym przez strzałkę i przytrzymać go.
2. Przechylić listwę rozdzielczą wody do przodu.
3. Wyciągnąć listwę rozdzielczą wody, przesuwając ją wzdłuż.
4. Wyczyścić listwę rozdzielczą wody.
5. Włożyć listwę rozdzielczą wody z powrotem do głowicy czyszczącej i zablokować ją.

Usuwanie usterek

⚠ NIEBEZPIECZEŃSTWO

Niebezpieczeństwo odniesienia obrażeń!

Urządzenie może zacząć się niespodziewanie poruszać i spowodować obrażenia.

Przed rozpoczęciem jakichkolwiek prac przy urządzeniu obrócić kluczyk w stacyjce do pozycji „0” i wyjąć go.

Wyciągnąć wtyczkę sieciową ładowarki.

- Spuścić i usunąć brudną i czystą wodę.
- Jeśli usunięcie usterki na podstawie informacji zawartych w niniejszej tabeli nie będzie możliwe, należy wezwać serwis.

Usterka	Sposób usunięcia
Nie można uruchomić urządzenia.	<ol style="list-style-type: none"> 1. Ustawić kluczyk w stacyjce w pozycji „1”. 2. Odblokować wyłącznik awaryjny na pulpicie, obracając go. (Uwaga: nie wszystkie wersje urządzeń są wyposażone w wyłącznik awaryjny.) 3. Włączyć wyłącznik bezpieczeństwa. 4. Podłączyć wtyczkę akumulatora. 5. Sprawdzić i w razie potrzeby naładować akumulatory. 6. Sprawdzić, czy bieguny akumulatora są podłączone.
Ilość wody jest niewystarczająca.	<ol style="list-style-type: none"> 1. Sprawdzić poziom czystej wody, w razie potrzeby napełnić zbiornik. 2. Zwiększyć ilość wody za pomocą pokrętki regulacji ilości wody. 3. Ściągnąć listwę rozdzielczą wody na głowicy czyszczącej i wyczyścić kanał wody (tylko wersja BR). 4. Wyczyścić filtr czystej wody. 5. Sprawdzić, czy węże nie są zatkane, w razie potrzeby wyczyścić je.
Moc ssania jest zbyt mała.	<ol style="list-style-type: none"> 1. Wyłączyć urządzenie i spuścić brudną wodę. 2. Wyczyścić uszczelki między zbiornikiem brudnej wody a pokrywą i sprawdzić ich szczelność, w razie potrzeby wymienić je. 3. Sprawdzić, czy wąż ssący jest prawidłowo połączony ze zbiornikiem brudnej wody. 4. Sprawdzić filtr kłaczków pod kątem zanieczyszczeń, w razie potrzeby wyczyścić go. 5. Wyczyścić wargi ssące na listwie ssącej, w razie potrzeby obrócić je albo wymienić. 6. Sprawdzić, czy pokrywa na wężu spustowym brudnej wody jest zamknięta. 7. Sprawdzić ustawienie listwy ssącej. 8. Sprawdzić, czy wąż ssący nie jest zatkany, w razie potrzeby wyczyścić go. Podczas ponownego zakładania węża ssącego białe oznaczenie węża musi znajdować się przy klamrze mocującej. 9. Sprawdzić szczelność węża ssącego, w razie potrzeby wyczyścić go.
Efekt czyszczenia jest niewystarczający.	<ol style="list-style-type: none"> 1. Zmniejszyć prędkość. 2. Sprawdzić szczotki pod kątem zużycia, w razie potrzeby wymienić je. 3. Sprawdzić, czy typ szczotki i środek czyszczący są odpowiednie.
Turbina ssąca pracuje na zwiększonych obrotach.	<ol style="list-style-type: none"> 1. Spuścić brudną wodę. 2. Wyczyścić pływak. 3. Sprawdzić filtr kłaczków, w razie potrzeby wyczyścić go. 4. Sprawdzić, czy wąż ssący nie jest zatkany, w razie potrzeby wyczyścić go. 5. Sprawdzić, czy listwa ssąca nie jest zatkana, w razie potrzeby udrożnić ją.
Szczotka nie obraca się.	<ol style="list-style-type: none"> 1. Sprawdzić, czy szczotka nie jest zablokowana przez ciało obce, w razie potrzeby usunąć ciało obce.
Urządzenie wibruje podczas czyszczenia.	<ol style="list-style-type: none"> 1. Użyć miększej szczotki.

Akcesoria wersja BD

Nazwa	Nr części BD 70/75	Nr części BD 80/100	Opis
Szczotka tarczowa, biała (bardzo miękka)	4.905-011.0	4.905-030.0	Do czyszczenia lekko zabrudzonych i wrażliwych podłóg
Szczotka tarczowa, kolor naturalny (miękka)	4.905-012.0	4.905-031.0	Z włókien naturalnych, do usuwania miejscowych plam i polerowania
Szczotka tarczowa, czerwona (średnia, standardowa)	4.905-010.0	4.905-000.0	Przeznaczona do wszystkich typowych zadań w zakresie czyszczenia.
Szczotka tarczowa, czarna (twarda)	4.905-013.0	4.905-032.0	Do silnych zabrudzeń i czyszczenia dokładnego, tylko do podłóg wykonanych z odpornych materiałów
Tarcza do padów	4.762-590.0	4.762-447.0	Do czyszczenia za pomocą padów, ze złączem do szybkiej wymiany i systemem Centerlock
Pad, biały	–	6.371-331.0	Do polerowania podłóg
Pad, czerwony (średnio miękki)	6.369-003.0	6.371-147.0	Do czyszczenia i usuwania miejscowych plam ze wszystkich podłóg
Pad, zielony (średnio twardy)	6.369-002.0	6.371-148.0	Do czyszczenia mocno zabrudzonych podłóg i czyszczenia dokładnego
Pad, czarny (twardy)	6.369-001.0	6.371-169.0	Do uporczywych zabrudzeń i czyszczenia dokładnego
Pad, brązowy (SPP)	2.639-290.0	2.639-288.0	Do renowacji warstwy ochronnej twardych i elastycznych powierzchni

Akcesoria wersja BR

Nazwa	Nr części BR 75/75	Nr części BR 85/100	Opis
Szczotka obrotowa, biała	6.907-771.0	6.907-772.0	Do polerowania i utrzymania czystości delikatnych podłóg
Szczotka obrotowa, czerwona	4.035-605.0	4.035-606.0	Do utrzymania czystości również mocno zabrudzonych podłóg
Szczotka obrotowa, pomarańczowa	6.907-730.0	6.907-734.0	Do szorowania podłóg strukturalnych (płytki antypoślizgowe itp.)
Szczotka obrotowa, zielona	6.907-732.0	6.907-735.0	Do dokładnego czyszczenia mocno zabrudzonych podłóg i do usuwania powłok (np. wosków, akrylanów)
Szczotka obrotowa, czarna	6.907-732.0	6.907-736.0	
Walek mocujący	4.762-627.0	4.762-628.0	Do zamocowania padów walcowych na tulei
Walek z mikrofibry	4.114-007.0	4.114-008.0	Do utrzymania czystości gładkich podłóg

Akcesoria wersje BD i BR

Nazwa	BD 70/75 W Classic Bp Retail Nr części	Nr części BD 70/75 + BR 75/75	Nr części BD 80/100 + BR 85/100	Opis
Listwa ssąca, 950 mm, wygięta	4.777-111.0	–	–	W przypadku małych szerokości przejść
Listwa ssąca, 1030 mm, wygięta	–	4.777-108.0	–	Standardowa
Listwa ssąca, 1160 mm, wygięta	–	–	4.777-102.0	Standardowa
Zestaw warg ssących, kauczuk naturalny	4.037-174.0	4.037-144.0	4.037-138.0	Standardowa
Zestaw warg ssących, PU	4.037-173.0	4.037-145.0	4.037-140.0	Olejoodporne
Zestaw warg ssących Linatex	4.037-175.0	4.181-011.0	4.181-006.0	Odporne na rozdarcia

Dane techniczne

		BD 70/75 W Classic Bp	BR 75/75 W Classic Bp	BD 80/100 W Classic Bp	BR 85/100 W Classic Bp
Wydajność urządzenia					
Napięcie nominalne	V	24	24	24	24
Pojemność akumulatora	Ah (5 h)	115 / 170 / 180	170 / 180	170 / 180 / 240 / 285	170 / 180 / 240 / 285
Sredni pobór mocy	W	1270	800	1320	1150
Moc silnika napędowego	W	250	250	300	300
Moc turbiny ssącej	W	500	500	500	500
Moc napędu szczotek	W	2 x 500	2 x 600	2 x 500	2 x 750
Teoretyczna wydajność powierzchniowa	m ² /h	3500	3.750	4000	4.250
Pojemność zbiornika czystej wody	l	75	75	100	100
Pojemność zbiornika brudnej wody	l	75	75	100	100
Maks. temperatura wody	°C	50	50	50	50
Maks. ciśnienie wody	bar	0,06	0,06	0,06	0,06
Szerokość zawracania w przejściu	mm	1550	1550	1650	1650
Maks. nachylenie obszaru roboczego	%	2	2	2	2
Ssanie					
Moc ssania, przepływ powietrza	l/s	24	24	24	24
Moc ssania, podciśnienie	kPa (mbar)	16 (160)	16 (160)	16 (160)	16 (160)
Szczotki do czyszczenia					
Szerokość robocza	mm	700	750	800	850
Srednica szczotek	mm	356	105	410	105
Prędkość obrotowa szczotek	1/min	140	1200	140	1200
Siła docisku szczotek	N	300 / 500	400	400 / 680	400
Długość szczotki	mm		700		800
Wymiary i masa					
Dopuszczalna masa całkowita	kg	325	330	435	440
Masa własna (masa transportowa)	kg	251	225	325	340
Wymiary komory akumulatora	mm	575 x 380	575 x 380	622 x 384	622 x 384
Wartości określone zgodnie z EN 60335-2-72					
Całkowita wartość drgań	m/s ²	<2,5	<2,5	<2,5	<2,5
Niepewność pomiaru K	dB(A)	0,2	0,2	0,2	0,2
Poziom ciśnienie akustycznego L _{pA}	dB(A)	65	65	65	65
Niepewność pomiaru K _{pA}	dB(A)	2	2	2	2
Poziom mocy akustycznej L _{WA} + niepewność pomiaru K _{WA}	dB(A)	81	81	81	81

Zmiany techniczne zastrzeżone.

Deklaracja zgodności UE

Niniejszym oświadczamy, że określone poniżej urządzenie odpowiada pod względem koncepcji, konstrukcji oraz wprowadzonej przez nas do handlu wersji obowiązującym zasadniczym wymogom dyrektyw UE dotyczącym bezpieczeństwa i zdrowia. Wszelkie niezgodnione z nami modyfikacje urządzenia powodują utratę ważności tego oświadczenia.

Produkt: urządzenie do czyszczenia podłóg

Typ: 1.127-xxx, 1.515-xxx

Obowiązujące dyrektywy UE

2006/42/WE (+2009/127/WE)

2014/30/UE

2014/53/EU (TCU)

Zastosowane normy zharmonizowane

EN 60335-1

EN 60335-2-72

EN 55012: 2007 + A1: 2009

EN 61000-6-2: 2005

EN 62233: 2008

TCU

EN 301 511 V12.5.1

EN 300 440 V2.1.1

EN 300 328 V2.2.2

EN 300 330 V2.1.1

Zastosowane normy krajowe

-

Niżej podpisane osoby działają na zlecenie i z upoważnienia zarządu.



H. Jenner

Chairman of the Board of Management



S. Reiser

Director Regulatory Affairs & Certification

Administrator dokumentacji:

S. Reiser

Alfred Kärcher SE & Co. KG

Alfred-Kärcher-Str. 28 - 40

71364 Winnenden (Germany)

Tel.: +49 7195 14-0

Faks: +49 7195 14-2212

Winnenden, 01.02.2021 r.

Tartalom

Általános utasítások.....	151
Az üzemeltetés	151
Rendeltetésszerű használat.....	151
Környezetvédelem	151
Garancia	152
Tartozékok és pótalkatrészek.....	152
Szállított tartozékok.....	152
Biztonsági utasítások	152
A készülék leírása	152
Szerelés	153
Üzembe helyezés	154
Üzemeltetés	155
Szállítás	156
Tárolás	156
Ápolás és karbantartás	156
Az üzemzavarok elhárítása.....	158
A BD változat tartozékai.....	158
A BR változat tartozékai.....	159
A BD- és a BR változatok tartozékai	159
Műszaki adatok	159
EU-megfelelőségi nyilatkozat.....	160

Általános utasítások



A készülék első használata előtt olvassa el az eredeti kezelési útmutatót és a mellékelt biztonsági tanácsokat. Ezeknek megfelelően járjon el.

Őrizze meg mindkét tájékoztatót későbbi használatra vagy a következő tulajdonos számára.

Az üzemeltetés

Ez a súroló-szívógép egyenletes talajok nedves tisztítására alkalmas.

A vízmennyiség és a tisztítószer mennyiségének beállításával a mindenkori tisztítási feladathoz igazítható. A tisztítószer adagolása a tisztítószer tartályba adagolásával szabályozható.

A friss- és szennyvíztartályok munkaszélessége és kapacitása (lásd a „*Műszaki adatok*” támogatják a hatékony tisztítást és a készülék hosszűidejű használatát.

A készülék menethajtással rendelkezik.

Megjegyzés

A mindenkori tisztítási feladatnak megfelelően a készülék különböző tartozékokkal szerelhető fel. Kérje katalógusunkat vagy keresse fel internetoldalunkat a www.kaercher.com webhelyen

Rendeltetésszerű használat

A készülék kereskedelmi és ipari célú, pl. szállodákban, iskolákban, kórházakban, gyárakban, üzletekben, irodákban és bérleményekben történő használatra készült. A készüléket kizárólag a jelen használati utasításban lévő adatoknak megfelelően használja.

- A készülék csak nedvességre és polírozásra nem érzékeny szima padlók tisztítására használható.
- A készülék nem alkalmas fagyott (pl. hűtőházi) padlók tisztítására.
- A készülék nem használható robbanásveszélyes környezetben.
- A készülék engedélyezett maximális meredekségű felületek tisztítására (lásd: *Műszaki adatok*).

Környezetvédelem



A csomagolóanyag újrahasznosítható. Kérjük, környezetbarát módon semmisítse meg a csomagolást.



Az elektromos és elektronikus készülékek értékes újrahasznosítható anyagokat és gyakran olyan alkatrészeket tartalmaznak, mint az elemek, akkumulátorok vagy olaj, amelyek helytelen kezelés vagy ártalmatlanítás esetén veszélyeztethetik az egészséget és a környezetet. Ezek az alkotóelemek azonban a készülék rendeltetésszerű üzemeléséhez szükségesek. Az ezzel a szimbólummal jelölt készülékeket nem szabad a háztartási hulladékkal együtt megsemmisíteni.

Összetevőkre vonatkozó utasítások (REACH)

Az összetevőkre vonatkozó aktuális információkat itt találja:

www.kaercher.de/REACH

Garancia

Minden országban az illetékes értékesítőnk által biztosított garanciális feltételek érvényesek. Amennyiben a garanciaidőn belül a készüléknél hibák merülnek fel, azokat díjmentesen orvosoljuk, ha az adott hibák anyag-, illetve gyártási hibák. Garanciális esetben kérjük, a számlával együtt forduljon forgalmazójához vagy a legközelebbi, arra jogosult ügyfélszolgálati irodához. (A cím a hátoldalon található)

Tartozékok és pótalkatrészek

Csak eredeti tartozékot és eredeti pótalkatrészt alkalmazzon; ezek garantálják a készülék biztonságos és zavarmentes üzemelését.

A tartozékokra és pótalkatrészekre vonatkozóan információkat itt talál: www.kaercher.com.

Szállított tartozékok

Kicsomagolásnál ellenőrizze, hogy megvan-e minden tartozék. Hiányzó tartozékok vagy szállítási sérülések esetén kérjük, értesítse a kereskedőt.

Biztonsági utasítások

A készülék első használata előtt olvassa el a jelen használati utasítást és a mellékelt, 5.956-251.0 számú kiadványt, amely tartalmazza a kefék tisztítógépek és szóróextrakciós készülékek biztonsági utasításait, és ezeknek megfelelően cselekedjen.

A készülék engedélyezett korlátozott meredekségű felületek tisztítására (lásd: *Műszaki adatok* fejezetet).

⚠ FIGYELMEZTETÉS

Sérülésveszély!

A ferde felületeken a készülék megbillenhet.

A készüléket ne használja dőlt felületeken.

A készüléket csak zárt burkolattal és fedelekkal szabad üzemeltetni.

Biztonsági berendezések

⚠ VIGYÁZAT

Hiányzó vagy módosított biztonsági berendezések!

A biztonsági berendezések az Ön védelmét szolgálják.

A biztonsági berendezések mellőzése, eltávolítása vagy kikapcsolása tilos.

Biztonsági kapcsoló

Ha a biztonsági kapcsolót elengedi, akkor a készülék kikapcsol.

Kulcsos kapcsoló

Ha a kulcsos kapcsolót kihúzza, akkor a készülék biztosítva van a jogosulatlan használat ellen.

Figyelmeztetések szimbólumai

Az akkumulátorok kezelésekor vegye figyelembe a következő figyelmeztető utasításokat:

	Vegye figyelembe az akkumulátor használati utasításában, az akkumulátoron, valamint a jelen használati utasításban foglalt útmutatásokat.
	Szemvédő viselése kötelező.
	Tartsa távola a gyermekeket a savaktól és az akkumulátortól.
	Robbanásveszély
	Tilos tüzet gyújtani, szikrát gerjeszteni, nyílt lángot használni és dohányozni!
	Marásveszély!
	Elsősegélynyújtás.
	Figyelmeztetés
	Ártalmatlanítás
	Az akkumulátort tilos a szemetesbe dobni.

A készülék leírása

Az elülső rész áttekintése

Ábra A

- 1 Tolókengyel
- 2 Biztonsági kapcsoló
- 3 Szennyvíztartály fedele
- 4 Homepage tartósíne
- 5 Szennyvíztartály
- 6 **akkumulátor
- 7 Frissvíz-szűrő
- 8 Frissvíz-tartály zárja
- 9 Kefecsere pedál
- 10 Tárcakefe
- 11 Frissvíz-tartály
- 12 Tömlőtartó
- 13 Frissvíz-tartály töltőnyílása

** A csomagolás nem tartalmazza

A hátoldal áttekintése

Ábra B

- 1 Szennyvízleeresztő-tömlő adagolóberendezéssel
- 2 Tisztítófej
- 3 Kefecsere pedál
- 4 Szívótömlő

- 5 Szívógerenda dőlésszögének beállítása
- 6 Szárnyas anya a szívógerenda rögzítésére
- 7 Szívógerenda magasságállítása
- 8 Szívógerenda
- 9 Frissvíz töltési szint jelzője
Frissvíz-leeresztőtömlő
- 10 Tisztítófej emelőkarja
- 11 Vízmennyiség szabályozógombja
- 12 Szívógerenda emelőkarja
- 13 Akkumulátor csatlakozódugója
- 14 Kulcsos kapcsoló
- 15 Kijelző
- 16 Munkavégzési sebesség forgatógombja
- 17 Menetirány-kapcsoló

A tisztítófej áttekintése

Ábra D

- 1 Tisztítófej
- 2 Terelőgörgő
- 3 Vízelosztó vezeték
- 4 Oldalfal
- 5 Seprútartó

A szennyvíztartály áttekintése

Ábra E

- ① Durva szennyszűrő
- ② Bolyhszűrő
- ③ Úszó

Típustábla

Ábra C

- ① Típustábla

Színjelölés

- A tisztítási folyamat kezelőelemei sárgák.
- A karbantartás és a szerviz kezelőelemei világosszürkék.

A készülék szimbólumai

	Frissvíz-tartály leeresztőnyílása
	Szennyvíztartály leeresztőnyílása
	Tisztítófej megnövelt rászorítónyomása
	Hozzáférés az akkumulátorhoz
	Frissvíz-tartály töltési szintje (50%)
	Itt csatlakoztathatja a töltőkészülék dugaszát
	Rögzítési pont
	*Mop-tartó
	FIGYELEM Hibás csatlakozóaljzat Rongálódásveszély NE ide csatlakoztassa a töltőkészülék dugaszát
	Tisztítófej normál rászorítónyomása
	Megemelt tisztítófej
	Tisztítófej emelés/leengedés pedálja
	Kefecseré pedálja

* opcionális

Szerelés

Kiürítés

1. Távolítsa el a kartont.
2. Távolítsa el a rögzítőszalagokat.
3. Csavarozza le a raklapra csavarozott fatuskókat.
4. A kartoncsomagolás 3 felső merevítő táblája és a raklapra keresztben csavarozott biztosítótábla segítségével helyezzen egy rámpát a raklap elé és rögzítse forgácslap csavarokkal.

Ábra F

Ábra G

- ① Biztosítótábla
- ② Élléc
- ③ Merevítő tábla

5. A raklapról lecsavarozott élfát használja támasztékként, helyezze a rámpa alá és rögzítse csavarokkal.
6. Nyomja lefelé a tisztítófej karját, majd reteszelve jobbra.
7. **Kizárólag a BD 80/100 és a BR 85/100 készülékek esetén:** Nyomja lefelé a fékkart.

Ábra H

- ① Fékkar

Megjegyzés

A BD 70/75 és a BR 75/75 készülékek nem rendelkeznek fékberendezéssel. Ezeknél a készülékeknél a fékek lazítása nem szükséges.

8. Húzza le hátrafelé a készüléket a raklapról.
9. **Kizárólag a BD 80/100 és a BR 85/100 készülékek esetén:** Nyomja felfelé a fék karját.

Szívógerenda felszerelése

1. Helyezze be a szívógerendát annak befogójába.

Ábra J

2. Húzza meg a szárnyas anyákat.
3. Helyezze fel a szívótömlőt.

Akkumulátorok

A BD 70/75 és a BR 75/75 készülékek akkumulátorai

Leírás	Rendelési sz.	Térfogat (m ³)*	Levegőáramlás (m ³ /h)**
Kizárólag a BD 70/75 W készülék esetében	2.815-091.0 ¹⁾	1,98	0,792
115 Ah - karbantartásmentes			
170 Ah - karbantartásmentes	2.815-092.0 ²⁾	2,31	0,924
180 Ah - karbantartásmentes	2.815-101.0 ³⁾	4,785	1,914

* az akkumulátor töltésére használt helyiség legkisebb térfogata

** az akkumulátor töltésére használt helyiség és a környezet közötti legkisebb levegőáramlás

Első telepítéskor szükség van még egy akkumulátor beszerelési készletre:

- 1 2638-198,0
- 2 2638-162,0
- 3 2638-106,0

A BD 80/100 és a BR 85/100 készülékek akkumulátorai

Leírás	Rendelési sz.	Térfogat (m ³)*	Levegőáramlás (m ³ /h)**
170 Ah - karbantartásmentes	2.815-092.0 ¹⁾	2,31	0,924
180 Ah - karbantartásmentes	2.815-101.0 ²⁾	4,785	1,914
240 Ah - karbantartásmentes	2.815-102.0 ²⁾	6,27	2,508
285 Ah - karbantartásmentes	2.815-095.0 ³⁾	11,88	4,752

* az akkumulátor töltésére használt helyiség legkisebb térfogata

** az akkumulátor töltésére használt helyiség és a környezet közötti legkisebb levegőáramlás

Első telepítéskor szükség van még egy akkumulátor beszerelési készletre:

- 1 2638-162,0
- 2 2638-106,0
- 3 2638-197,0

Karbantartásmentes akkumulátorok (nedves akkumulátorok)

⚠ VESZÉLY

Savszivárgás miatti sérülésveszély!

Az akkumulátort kizárólag lemerülés után töltsse fel vízzel.

Az akkumulátorsav kezelésekor használjon védőszemüveget és azonnal öblítse le vízzel a bőrre vagy a ruházatra fröccsenő savcseppeket.

FIGYELEM

Akkumulátorrongálódás veszély!

Adalékanyagokat tartalmazó víz használata esetén az akkumulátorgarancia semmissé válik.

Az akkumulátorok feltöltéséhez használjon kizárólag desztillált vagy ioncserélt vizet (EN 50272-T3).

Harmadik felek által biztosított adalékanyagok vagy javítóanyagok használata tilos.

1. A desztillált vizet adagolja a töltés befejezése előtt egy órával. Közben figyelje a sav szintjét, az akkumulátoron lévő jelöléseknek megfelelően. Bizonyosodjon meg arról, hogy töltés után a cellákban megtörtént a gázképződés.

Karbantartás nélküli akkumulátorok (AGM és gélelemek)

FIGYELEM

Az AGM és a gél akkumulátorok megsérülhetnek!

Az akkumulátorház kinyitása vagy fűrése károsíthatja az AGM vagy a gél akkumulátort, ezért ezt cserélni kell.

Ne nyissa ki az akkumulátorházat, és ne fúrjon bele furatokat.

Ne takarja le a túlnyomás szelepet és ne módosítsa.

1. Az AGM és a gél akkumulátorokat csak a megadott töltőkkel töltsse fel, lásd a következő fejezetet: Az akkumulátor töltése.

Akkumulátorok behelyezése és csatlakoztatása

⚠ FIGYELMEZTETÉS

A készülék billenése miatt sérülésveszély áll fenn!

Az akkumulátorok eltávolításakor és telepítésekor a készülék felborulhat.

Az akkumulátorok eltávolítása és telepítés előtt bizonyosodjon meg a készülék stabilitásáról.

FIGYELEM

A vezérlőelektronika megsérülhet!

Az akkumulátor polaritásának megfordítása a vezérlőelektronika rongálódását okozhatja.

Az akkumulátor csatlakoztatásakor ügyeljen a megfelelő póluskiosztásra.

⚠ FIGYELMEZTETÉS

Az akkumulátor mélykísülése tűz- vagy robbanásveszélyt okozhat!

Az akkumulátor mélykísülése esetén tűzveszély alakulhat ki.

Az akkumulátor mélykísülése esetén a készülék üzemeltetése tilos.

A készülék üzembe helyezése előtt bizonyosodjon meg az akkumulátor feltöltött állapotáról.

1. Engedje le a szennyvizet.
2. Hajtsa felfelé a szennyvíztartályt.
3. Helyezze be az akkumulátorokat a készülékbe az ábra szerint.

Fontos: Tolja teljesen hátra az akkumulátorokat!

BD 80/100 és BR 85/100

Ábra K

170 Ah, 2.815-092.0

180 Ah, 2.815-101.0

240 Ah, 2.815-105.0

285 Ah, 2.815-095.0

- ① Távtartó

Ábra L

BD 70/75 és BR 75/75

115 Ah, 2.815-091.0

170 Ah, 2.815-092.0

180 Ah, 2.815-101.0

- ① Távtartó
- ② Akkumulátortartó
- ③ Kiegészítő súlyok

4. Helyezzen távtartót a jobb oldali akkumulátor és az friss víz tartály közé,
 - a **115 Ah akkumulátorkészlet esetén:** 1 darab hosszirányban fektetve.
 - b **115 Ah-s típuson kívül egyéb akkumulátorkészlet esetén:** 2 darab hosszirányban egymásra állítva.
5. **BD 70/75 esetén 115 Ah akkumulátorkészlettel:** Helyezze be a 4 kiegészítő súlyt.
6. Helyezze be az akkumulátorrögzítést, ehhez
 - a **BD 70/75 esetén:** Telepítse a 2 akkumulátortartót és **115 Ah esetén:** Csavarozza a baloldali és a középső menetes furatokhoz. **A BR 75/75 és a BD 70/75 készülékeke esetén:** 170 Ah/180 Ah: Csavarozza össze a jobb és a középső menetes lyukaknál.
 - b **A BD 80/100 és a BR 85/100 készülékek esetén:** Helyezzen be egy vagy két távtartót hosszirányban vagy függőlegesen az elülső akkumulátorok és a friss víz tartály közé úgy, hogy az akkumulátorok ne csúszhassanak előre.
7. Csatlakoztassa a pólusokat az akkumulátor telepítőkészletnek összekötő kábeleivel.
8. Csatlakoztassa a csatlakozókábelt az akkumulátor még szabad (+) és (-) pólusaira.
9. A készülékoldali akkumulátorcsatlakozót kösse össze az akkumulátoroldali akkumulátorcsatlakozóval.
10. Hajtsa lefelé a szennyvíztartályt.

Akkumulátorok kiszerezése

⚠ FIGYELMEZTETÉS

A készülék billenése miatt sérülésveszély áll fenn!

Az akkumulátorok eltávolításakor és telepítésekor a készülék felborulhat.

Az akkumulátorok eltávolítása és telepítés előtt bizonyosodjon meg a készülék stabilitásáról.

1. Fordítsa a kulcsos kapcsolót „0” állásba, majd húzza ki a kulcsot.
2. Válassza le az akkumulátor csatlakozódugóját.
3. Engedje le a szennyvizet.
4. Hajtsa felfelé a szennyvíztartályt.
5. Kösse le a készülékoldali kábelt az akkumulátor negatív pólusáról.
6. Kösse le a több kábelt az akkumulátorokról.
7. **BD 80/100 esetén:** Vegye ki a távtartót vagy a távtartókat az elülső akkumulátorok és a friss víz tartály közül.
8. **115 Ah akkumulátorkészlet esetén:** Vegye ki a kiegészítő súlyokat.
9. Vegye ki az akkumulátorokat.
10. A használt akkumulátorokat az érvényes előírásoknak megfelelően ártalmatlanítsa.

Üzembe helyezés

Az akkumulátor töltése

⚠ VESZÉLY

A töltő sérüléseket okozhat!

Elektromos áramütés a töltő nem megfelelő használata miatt!

Vegye figyelembe a hálózati feszültséget és a készülék ismertető címkején megadott biztosításokat.

A töltőkészüléket csak kellően szellőztetett, száraz helyiségben használja.

FIGYELEM

Az akkumulátor robbanásveszélyt jelent!

Töltéskor gázok halmozódnak a tartály alatt.

A karbantartásmentes akkumulátorok töltése előtt hajtsa felfelé a szennyvíztartályt.

FIGYELEM

Nem megfelelő töltő használata esetén az akkumulátor megsérülhet!

Ne csatlakoztassa a töltőkészüléket a készülékoldali akkumulátorcsatlakozóra.

Csak a beépített akkumulátor típusának megfelelő töltőkészüléket használjon.

Olvassa el a használati utasítást, és különösen ügyeljen a biztonsági utasítások betartására.

Akkumulátorkészlet	Kapacitás	Töltőkészülék
2815-091,0	115 Ah	6654-367,0
2815-092,0	170 Ah	6654-436,0
2815-101,0	180 Ah	6654-434,0
2815-105,0	240 Ah	6654-437,0
2815-095,0	285 Ah	6654-419,0

Az átlagos töltési idő kb. 10-15 óra.

A töltési folyamat során a készülék nem használható.

Megjegyzés

A gép teljes lemerülés elleni védelemmel rendelkezik, tehát ha az akkumulátor kapacitás eléri a még megengedett legkisebb mértéket, akkor a kefmotor és a turbina lekapcsol.

1. A készülék közvetlenül a töltőkészülékhez szállítható, ennek során kerülje el az emelkedőket.
2. Húzza ki a készülékoldali akkumulátorcsatlakozót.

Ábra I

- ① Akkumulátorcsatlakozó, készülékoldal
- ② Akkumulátorcsatlakozó, akkumulátoroldal
3. Csatlakoztassa az akkumulátoroldali akkumulátorcsatlakozót a töltőkészülékre.
4. Dugja be a töltőkészülék hálózati csatlakozódugóját a csatlakozóaljzatba.
5. Végezze el a töltést a töltőkészülék használati utasításában foglaltak szerint.
6. A készülékoldali akkumulátorcsatlakozót kösse össze az akkumulátoroldali akkumulátorcsatlakozóval.

Üzemeltetés

FIGYELEM

Üzemelés közbeni veszélyes helyzetek

Sérülésveszély

Veszély esetén eressze el a biztonsági kapcsolót.

Üzemanyagok betöltése

Frissvíz betöltése

1. Nyissa ki a frissvíz-tartály zárját.
2. Töltse be a (maximum 50 °C-os) friss vizet a töltőcsont alsó széléig.

Megjegyzés: Feltöltés közben a frissvíztömlő egy kapocccsal a tömlőtartóra csatlakoztatható.

3. Zárja a frissvíz-tartály zárját.

A tisztítószerekre vonatkozó megjegyzések

△ FIGYELMEZTETÉS

A készülék megrongálódhat!

Nem megfelelő tisztítószerek használata esetén a készülék megrongálódhat.

Csak az ajánlott tisztítószereket használja. Ezekről eltérő tisztítószerek használata esetén az üzemeltető viseli az üzembiztonság és a balesetveszély megnövekedett kockázatát.

Csak oldószer-, só- és fluorsavmentes tisztítószereket használjon.

Tartsa be a tisztítószereken megadott biztonsági utasításokat.

Megjegyzés

Ne használjon erősen habzó tisztítószereket.

Javasolt tisztítószerek

Alkalmazás	Tisztítószer
Padlókarbantartó tisztítószer extra alacsony habzású EU ökocímkevel	CA 50 C
Erősen nedvesedő univerzális tisztítószer	RM 756
Intenzív alkoholtartalmú padló- és felület-tisztító. Jól alkalmazható kemény kőzetekhez, például gránithoz	RM 755
Finom kőfelületek tisztítására, felületaktív anyag mentes	RM 753
Univerzális habzástgátló, linóleumhoz	RM 754
Savtartalmú automata alaptisztító. Alkalmas szaniter területek tisztítására és egyéb szerkezetek végső tisztítására	RM 751
Ipari karbantartó tisztító	RM 69
Ipari alaptisztító és lúgos habzástgátló	RM 752
Felületfertőtlenítő és tisztító	RM 732

Tisztítószer

1. A tisztítószert töltsse be a frissvíz-tartályba.

Megjegyzés: A frissvíz-tartály töltőnyílásának fedele használható a tisztítószer mennyiségének kimérésére. A fedél belső oldalán egy skála található.

Vízmenység beállítása

1. A vízmenységet a padlóburkolat szennyezettségének függvényében állítsa be a szabályozógombbal.

Megjegyzés

Végezze el az első próbatisztítást csekély mennyiségű vízzel.

Lépésről lépésre növelje a vízmenységet, míg el nem éri a kívánt tisztítási eredményt.

Megjegyzés

Ha a frissvíz-tartály kiürül, akkor a tisztítófej vízadagolás nélkül működik.

Szívógerenda beállítása

Dőlés beállítása

A dőlést úgy kell beállítani, hogy a szívógerenda szívóelei teljes hosszukban egyenletesen nyomódjanak a talajhoz.

1. Oldja a csavart.

Ábra N

- ① Csavar
2. Állítsa be a szívógerenda dőlését.
3. Húzza meg a csavart.

Magasság beállítása

A magasság beállítása befolyásolja a szívóél meghajlását a talajjal való érintkezés során.

1. Tolja egy kissé előre a készüléket.
2. Hasonlítsa össze a szívóélek meghajlását a lenti ábrával.

Ábra O

- ① Távtartógörgő tartóval
- ② Alátét
- ③ Csavar
3. Csavarja ki a csavart.
4. Helyezzen annyi alátétet a szívógerenda és a távtartógörgő közé, hogy elérje a szívóélek megfelelő meghajlását.
5. A többi alátétet helyezze a távtartógörgő fölé.
6. Tekerjen be és húzza meg a csavart.
7. Ismétlje meg a műveletet a második távtartógörgőn.
8. Tolja egy kissé előre a készüléket.
9. Ellenőrizze újra a szívóélek meghajlását a teljes felfekvés hosszon.
10. Szükség esetén végezze el újra a beállítást.

Tisztítás

Készülék bekapcsolása

1. Fordítsa a kulcsos kapcsolót az „1” helyzetbe.
A kijelzőn egymást követően a következők jelennek meg:
 - a következő ügyfélszolgálati felülvizsgálatig hátralévő idő
 - a kezelőegység szoftverjének verziója
 - az akkumulátorok töltési állapota és az üzemórák száma

Jármű mozgása

Megjegyzés

Tisztítás közben a menetirány módosítható. Így a készülék többszöri előre és hátrafelé járatásával intenzíven megtisztítható egy adott felület.

1. Fordítsa a menetirány-kapcsolót „előre” helyzetbe.

Tisztítás

Megjegyzés

Az *elszívási teljesítmény javítása érdekében módosítható a szívógerenda magassága és dőlése (lásd: Szívógerenda beállítása).*

Megjegyzés

Ha a szennyvíztartály megtelt, akkor egy úszó elzárja a szívónyílást, és a szívóturbina magasabb fordulatszámon működik. Ekkor a szívógerenda megemelkedik és a szívógerenda kiürítési pozíciójába halad.

1. Fordítsa a munkavégzési sebesség forgatógombját a kívánt értékre.
Beállítás közben a sebesség a kijelzőn látható. A kijelző a sebesség a maximális sebesség százalékában látható.
2. A szabályozószeleppel állítsa be a vízmennyiséget.
3. Nyomja lefelé a szívógerenda karját.
A szívógerenda lesüllyed.
Elindul az elszívás.
4. Nyomja lefelé a tisztítófej karját, oldja a reteszelését és engedje felfelé.
5. Húzza a biztonsági kapcsolót a tolokengyel felé.
A tisztítófej elindul és a készülék a beállított sebességgel működik.

A kefe érintkezési nyomásának növelése (kizárólag a BD változat)

1. Engedje el a biztonsági kapcsolót.
2. Emelje meg kézzel a tisztítófej karját, majd reteszelje jobbra.

Az üzem befejezése

Tisztítás befejezése

1. Engedje el a biztonsági kapcsolót.
2. Nyomja lefelé a tisztítófej karját, majd reteszelje jobbra.
3. Haladjon egy rövid szakaszt.
A készülék felszívja a maradék vizet.
4. Emelje meg a szívógerendát.
Az elszívás még 10 másodpercig utánfutást végez.
5. Fordítsa a kulcsos kapcsolót a „0” helyzetbe.
6. Szükség esetén töltsen fel az akkumulátort.

Engedje le a szennyvizet

△ FIGYELMEZTETÉS

Környezetszennyezés!

A szennyvizek helytelen ártalmatlanítása környezetszennyeződést okozhat.

Vegye figyelembe a szennyvízkezelésre vonatkozó helyi előírásokat.

1. Vegye ki a tartóból a leeresztő tömlőt, majd engedje be egy megfelelő gyűjtőedénybe.

Ábra P

2. Nyomja össze vagy törje meg a az adagolóberendezést.
3. Nyissa ki az adagolóberendezés fedelét.
4. Engedje le a szennyvizet. A vízmennyiséget az összenyomással vagy a megtöréssel szabályozza.
5. Töltsen fel tiszta vízzel a szennyvíztartályt.

Frissvíz leeresztése

1. Húzza ki a töltési szint jelző tömlőjét és fordítsa lefelé.

Frissvíz gyors leeresztése

1. Csavarozza le a frissvíz-tartály zárját.
2. Eressze le a friss vizet.
3. Helyezze fel a frissvíz-tartály és húzza meg erősen a frissvíz-tartály zárját.

Megjegyzés: Ügyeljen arra, hogy a zár meghúzását követően a tömlőcsatlakozó a frissvíz-tartály zárjának legalsó pontjában helyezkedjen el.

Szállítás

△ VESZÉLY

Haladás emelkedőn

Sérülésveszély

Feltöltéshez és leeresztéshez csak a maximálisan engedélyezett mértékű emelkedőkön működtesse a készüléket (lásd: „Műszaki adatok” fejezet).

Haladjon lassan.

△ VIGYÁZAT

A súly figyelmen kívül hagyása

Sérülés és károsodás veszélye

Szállítás során ügyeljen a készülék súlyára.

A készüléket csak más személy vagy a menetmeghajtó segítségével rakja fel.

1. Nyomja lefelé a tisztítófej karját, majd reteszelje jobbra.
2. Emelje meg a szívógerendát.
3. Fordítsa a kulcsos kapcsolót az „1” helyzetbe.
4. A menetirány-kapcsolóval válassza ki a menetirányt.
5. Húzza a biztonsági kapcsolót a tolokengyel felé.
6. Járműben történő szállítás esetén a készüléket a mindenkor hatályos irányelvek szerint biztosítsa csúszás és felborulás ellen.

Ábra Q

7. Először helyezze fel a feszítőhevedert a szennyvíztartály alá.

Tárolás

△ VIGYÁZAT

A súly figyelmen kívül hagyása

Sérülés és károsodás veszélye

Raktározás során ügyeljen a készülék súlyára.

FIGYELEM

Fagy

A készülék tönkremehet a megfagyó víztől

A vizet teljesen ürítse le a készülékből.

A készüléket fagymentes helyen tárolja.

- Ezt a készüléket csak belső terekben szabad tárolni.
- Hosszú ideig történő tárolás előtt teljesen töltsen fel az akkumulátorokat.
- Tárolás közben legalább havonta töltsen fel teljesen az akkumulátorokat.

Ápolás és karbantartás

△ VESZÉLY

Sérülésveszély!

A készülék váratlanul elmozdulhat, és sérüléseket okozhat.

A készüléken való minden munkavégzés előtt állítsa a kulcsos kapcsolót „0” állásba és húzza ki a kulcsot.

Húzza ki a töltőkészülék hálózati csatlakozódugóját.

- Eressze le és ártalmatlanítsa a szennyvizet és a friss vizet.

Biztonsági felülvizsgálat / Karbantartási szerződés

Kereskedőjével megállapodhatnak egy rendszeres biztonsági felülvizsgálatban vagy köthetnek egy karbantartási szerződést. Javasoljuk, hogy kérjen tanácsot.

Karbantartási időközök

Minden használat után

FIGYELEM

Rongálódásveszély!

Nem megfelelő tisztítás esetén a készülék megrongálódhat.

A készülék permetezése és az agresszív tisztítószer használata tilos.

Az egyes karbantartási munkák részletes ismertetését lásd: *Karbantartási munkálatok*.

- Engedje le a szennyvizet.
- Öblítse ki tiszta vízzel a szennyvíztartályt.
- Készülék nedves, enyhe mosólúggal átitatott ronggyal tisztítsa meg.
- Ellenőrizze a bolyszűrőt, szükség esetén tisztítsa meg.
- Tisztítsa meg a durva szennyszűrőt.
- Tisztítsa meg a durva szennyszűrőt.
- **Kizárólag a BR változat:** Távolítsa el és ürítse ki a szennyeződések tartalmazó tartályt.
- **Kizárólag a BR változat:** Tisztítsa meg a vízelosztó vezetékét.
- Tisztítsa meg a szívóeleket, ellenőrizze kopásukat, szükség esetén állítsa után a magasságukat vagy cserélje ki azokat.
- Ellenőrizze a tárcsakéfék kopását, szükség esetén cserélje ki azokat.
- Töltse fel az akkumulátort.
 - Ha a töltöttségi szint 50% alá csökken, akkor töltse fel teljesen az akkumulátort, közben ne szakítsa meg a töltési folyamatot.
 - Ha a töltöttségi szint 50% fölött van, akkor csak abban az esetben töltse fel az akkumulátort, ha a készülék következő használatához teljes feltöltöttség szükséges.

Hetente

- Gyakori üzemeltetés esetén az akkumulátort legalább hetente egy alkalommal és megszakítás nélkül fel kell tölteni.

Havonta

Az egyes karbantartási munkák részletes ismertetését lásd: *Karbantartási munkálatok*.

1. Ürítse le a frissvíz-tartályt és mossa ki a lerakódásokat.
2. Tisztítsa meg a frissvíz-szűrőt.
3. Tisztítsa meg az úszót és a bolyhszűrőt.
4. Ellenőrizze az akkumulátor pólusainak oxidációját, szükség esetén kefével távolítsa el az oxidálódott réteget. Ellenőrizze a csatlakozó kábel feszességét.
5. A szennyvíztartály és a fedél közötti tömítéseket tisztítsa meg, ellenőrizze a tömítést, szükség esetén cserélje ki azokat.
6. Karbantartásmentes akkumulátorok esetében ellenőrizze a cellákban a sav sűrűségét.
7. Ha hosszabb ideig nem használják a készüléket, akkor teljesen feltöltött akkumulátorokkal tárolja el. Az akkumulátorokat ebben az esetben legalább havonta teljesen töltse fel.

Évente

- Az előírt felülvizsgálatot az ügyfélszolgálattal végeztesse el.

Karbantartási munkálatok

Szívóelek megfordítása vagy cseréje

Ha a szívóelek a kopási jelig elhasználódott, akkor meg kell fordítani vagy ki kell cserélni azokat.

Ábra R

- ① Kopási jel
- ② Szívóél

1. Vegye le a szívógerendát.
2. Tekerje ki a csillagfogantyút.

Ábra S

3. Húzza le a műanyag alkatrészeket.
4. Húzza le a szívóeleket.
5. Tolja be a megfordított vagy az új szívóeleket.
6. Tolja vissza a műanyag alkatrészeket.
7. Tekerjen be és húzza meg erősen a csillagfogantyút.

Frissvíz-szűrő tisztítása

1. Eressze le a friss vizet (lásd a *Frissvíz leeresztése*).
2. Csavarozza le a frissvíz-tartály zárját.

Ábra U

- ① Frissvíz-tartály zárja
- ② Frissvíz-szűrő
3. Húzza ki a frissvíz-szűrőt, majd öblítse le tiszta vízzel.
4. Helyezze be a frissvíz-szűrőt.
5. Helyezze fel a frissvíz-tartály zárját.
Megjegyzés: Ügyeljen arra, hogy a zár meghúzását követően a tömlőcsatlakozó a frissvíz-tartály zárjának legalsó pontjában helyezkedjen el.

Durva szennyszűrő tisztítása

1. Nyissa ki a szennyvíztartály fedelét.

Ábra T

- ① Durva szennyszűrő
2. Felfelé emelve húzza le a durva szennyszűrőt.
3. Folyó víz alatt öblítse ki a durva szennyszűrőt.
4. Helyezze be a durva szennyszűrőt a szennyvíztartályba.

Úszó és a bolyhszűrő tisztítása

1. Nyissa ki a szennyvíztartály fedelét.

Ábra V

- ① Reteszelő kapocs
- ② Úszó
- ③ Bolyhszűrő
- ④ Úszóház
2. Oldja a reteszelő kapcsokat.
3. Lefelé mozgatva húzza le az úszóházat.
4. Vegye ki az úszót az úszóházból, majd tisztítsa meg.
5. Távolítsa el a szőszszűrőt és tisztítsa meg.
6. Fordított sorrendben szerelje vissza az összes alkatrészt.

Tárcsakéfék cseréje

1. Emelje meg a tisztítófejet.
2. Nyomja lefelé, az ellenállási erőn túl a kefecseré pedálját.

Ábra W

- ① Kefecseré pedálja
3. Húzza ki az 1. tárcsakéfék oldalra a tisztítófej alól.
4. Tartsa a tisztítófej alá az új tárcsakéfék, majd nyomja felfelé és pattintsa be.
5. Ismétlje meg a műveletet a 2. tárcsakéfékhez.

Kefehengerek cseréje

1. Emelje meg a tisztítófejet.
2. Húzza ki a kefecserélő fogantyút.

Ábra Y

- ① Kefecserélő fogantyú
- ② Csapágyfedél lehúzóval
- ③ Kefehenger
3. Távolítsa el a csapágyfedelelet a lehúzóval együtt.
4. Húzza ki a kefehengert.
5. Helyezze be az új kefehengert, és központosítsa a menesztőn.
6. Szerelje be a csapágyfedelelet a lehúzóval.

Megjegyzés

Bizonyosodjon meg arról, hogy a kefehenger a hajlítótüskén, és nem a Hajlítótüske alatt található.

7. A kefecserélő fogantyút fordítsa felfelé és pattintsa be.
8. Ismétlje meg az eljárást az ellenkező oldalon.

Vízelosztórúd tisztítása

Ábra X

- ① Vízelosztó vezeték
- ② Kireteszelés

1. Nyomja a reteszelés feloldó gombot a nyíljal jelölt irányba és rögzítse.
2. Billentse előre a vízelosztó vezetékét.
3. A vízelosztó vezetékét húzza a hosszanti irányba.
4. Tisztítsa meg a vízelosztó vezetékét.
5. Telepítse vissza a vízelosztó vezetékét a tisztítófejbe és rögzítse a reteszt.

Az üzemzavarok elhárítása

⚠ VESZÉLY

Sérülésveszély!

A készülék váratlanul elmozdulhat, és sérüléseket okozhat.

A készüléken való minden munkavégzés előtt állítsa a kulcsos kapcsolót „0” állásba és húzza ki a kulcsot.

Húzza ki a töltőkészülék hálózati csatlakozódugóját.

- Eressze le és ártalmatlanítsa a szennyvizet és a friss vizet.
- Olyan üzemzavar esetén, amely ez alapján a táblázat alapján nem hárítható el, értesítse az ügyfélszolgálatot.

Üzemzavar	Elhárítás
A készülék nem indítható	<ol style="list-style-type: none"> 1. Fordítsa a kulcsos kapcsolót az „1” helyzetbe. 2. Fordítsa el és oldja fel a kezelőpanelen lévő vészleállás gombot. (Megjegyzés: nem minden készülékváltozat rendelkezik vészleállás gombbal.) 3. Nyomja meg a biztonsági kapcsolót. 4. Dugja be az akkumulátorcsatlakozót. 5. Ellenőrizze és szükség esetén töltsen fel az akkumulátorokat. 6. Ellenőrizze, hogy csatlakoztatva vannak-e az akkumulátor pólusai.
A vízmennyiség nem elegendő	<ol style="list-style-type: none"> 1. Ellenőrizze a friss víz töltési szintjét, és szükség esetén töltsen fel a tartályt. 2. A vízmennyiség szabályozógombjával növelje a vízmennyiséget. 3. Távolítsa el a vízelosztó vezetékét a tisztítófejről és tisztítsa meg a vízcsonnát (kizárólag a BR változat). 4. Tisztítsa meg a frissvíz-szűrőt. 5. Ellenőrizze a tömlők esetleges eltömődését, szükség esetén tisztítsa meg azokat.
Túl alacsony a szívóteljesítmény	<ol style="list-style-type: none"> 1. Helyezze le a készüléket és eressze le a szennyvizet. 2. A szennyvíz tartály és a fedél közötti tömítéseket tisztítsa meg, ellenőrizze a tömítést, szükség esetén cserélje ki azokat. 3. Ellenőrizze, hogy megfelelő-e a szívótömlő szennyvíz tartályra csatlakozása. 4. Ellenőrizze a bolyhszűrő esetleges szennyeződését, szükség esetén tisztítsa meg. 5. Tisztítsa meg a szívógerenda szívóélei, adott esetben fordítsa meg vagy cserélje ki azokat. 6. Ellenőrizze, hogy le van-e zárva szennyvíz-leeresztőtömlő fedele. 7. Ellenőrizze a szívógerenda beállítását. 8. Ellenőrizze a szívótömlő esetleges eltömődését, szükség esetén tisztítsa meg a tömlőt. A szívótömlő visszahelyezésekor a tömlő fehér jelölésének a tartókapocsnál kell lennie. 9. Ellenőrizze a szívótömlő tömítését, szükség esetén cserélje ki.
Nem megfelelő a tisztítási eredmény	<ol style="list-style-type: none"> 1. Csökkentse a sebességet. 2. Ellenőrizze a kefék kopását, szükség esetén cserélje ki azokat. 3. Ellenőrizze, hogy a megfelelő kefetípust és tisztítószert használják-e.
A szívóturbina megemelkedett fordulatszámom működik	<ol style="list-style-type: none"> 1. Engedje le a szennyvizet. 2. Tisztítsa meg az úszót. 3. Ellenőrizze a bolyhszűrőt, szükség esetén tisztítsa meg. 4. Ellenőrizze a szívótömlő esetleges eltömődését, szükség esetén tisztítsa meg a tömlőt. 5. Ellenőrizze a szívógerenda esetleges eltömődését, szükség esetén szüntesse meg azt.
A kefe nem forog	<ol style="list-style-type: none"> 1. Ellenőrizze, hogy nem blokkolja-e idegen test a kefét, adott esetben távolítsa el azt.
Tisztítás közben a készülék vibrál	<ol style="list-style-type: none"> 1. Használjon puhább kefét.

A BD változat tartozékai

Megnevezés	BD 70/75 alkatrész sz.	BD 80/100 alkatrész sz.	Leírás
Tárcsakefe, fehér (nagyon puha)	4905-011,0	4905-030,0	Kissé szennyeződött vagy érzékeny padlófelületekhez
Tárcsakefe, natúr (puha)	4905-012,0	4905-031,0	Természetes rostokból cleaneléshez és polírozáshoz
Tárcsakefe, piros (közepes, standard)	4905-010,0	4.905-000.0	Minden tisztítási feladatra használható
Tárcsakefe, fekete (kemény)	4905-013,0	4905-032,0	Makacs szennyeződéshez és alapvető tisztításhoz, csak nem érzékeny felületekhez
Tisztítópárna-tárcsa	4762-590,0	4762-447,0	Párnákkal tisztításhoz, gyorscsatlakozóval és centerlockkal
Párna, fehér	–	6371-331,0	Padlófelületek polírozásához
Párna, piros (közepesen puha)	6369-003,0	6371-147,0	Minden padlófelület tisztításához és cleaneléséhez
Párna, zöld (közepesen kemény)	6369-002,0	6371-148,0	Erősen szennyezett padlófelületek tisztításához és alapvető tisztításhoz
Párna, fekete (kemény)	6369-001,0	6371-169,0	Makacs szennyeződésekhez és alapvető tisztításhoz
Pad, barna (SPP)	2639-290,0	2639-288,0	Kemény és elasztikus felületek ápolós filmrétegének szanálásához

A BR változat tartozékai

Megnevezés	BR 75/75 al- katrész sz.	BR 85/100 alkatrész sz.	Leírás
Kefehenger, fehér	6907-771,0	6907-772,0	Érzékeny padlók polírozásához és karbantartó tisztításához.
Kefehenger, piros	4035-605,0	4.035-606-0	Erősen szennyezett padlók karbantartó tisztítására.
Kefehenger, narancssárga	6907-730,0	6907-734,0	Szerkezeti padlók (biztonsági lapok stb.) súrolásához.
Kefehenger, zöld	6907-732,0	6907-735,0	Az erősen szennyezett padlók alaptisztításához és (pl. viasz, akrilátok) felületkezeléshez
Kefehenger, fekete	6907-732,0	6907-736,0	
Párnahenger tengelye	4762-627,0	4762-628,0	Hengerpad tartásához.
Mikroszálas henger	4114-007,0	4114-008,0	Sima padlók karbantartásához.

A BD- és a BR változatok tartozékai

Megnevezés	BD 70/75 W Classic Bp Retail Alkatrész szám.	BD 70/75 + BR 75/75 al- katrész szám.	BD 80/100 + BR 85/100 alkatrész szám.	Leírás
Szívógerenda, 950 mm, hajlított	4.777-111.0	–	–	Keskeny átjáró esetén
Szívógerenda, 1030 mm, hajlított	–	4.777-108.0	–	Standard
Szívógerenda, 1160 mm, hajlított	–	–	4.777-102.0	Standard
Szívóajak készlet, természetes gumi	4.037-174.0	4.037-144.0	4.037-138.0	Standard
Szívóajak készlet, PU	4.037-173.0	4.037-145.0	4.037-140.0	Olajálló
Szívóajak készlet, Linatex	4.037-175.0	4.181-011.0	4.181-006.0	Szakadásálló

Műszaki adatok

		BD 70/75 W Classic Bp	BR 75/75 W Classic Bp	BD 80/100 W Classic Bp	BR 85/100 W Classic Bp
A készülék teljesítményre vonatkozó adatai					
Névleges feszültség	V	24	24	24	24
Akkumulátorkapacitás	Ah (5 h)	115 / 170 / 180	170 / 180	170 / 180 / 240 / 285	170 / 180 / 240 / 285
Közepes teljesítményfelvétel	W	1270	800	1320	1150
Trakciós motor teljesítménye	W	250	250	300	300
Szívóturbina teljesítménye	W	500	500	500	500
Kefehajtás teljesítménye	W	2 x 500	2 x 600	2 x 500	2 x 750
Elméleti felületi teljesítmény	m ² /h	3500	3.750	4000	4.250
Frissvíz-tartály úrtartalma	l	75	75	100	100
Szennyvíztartály-térfogat	l	75	75	100	100
Víz hőmérséklet max.	°C	50	50	50	50
Víznyomás max.	bar	0,06	0,06	0,06	0,06
Menetfordulati szélesség	mm	1550	1550	1650	1650
Munkaterület emelkedése max.	%	2	2	2	2
Beszívás					
Szívóteljesítmény levegőmennyisége	l/s	24	24	24	24
Szívóteljesítmény, vákuum	kPa (mbar)	16 (160)	16 (160)	16 (160)	16 (160)
Tisztítókefék					
Munkavégzési szélesség	mm	700	750	800	850
Kefeátmérő	mm	356	105	410	105
Kefefordulatszám	1/min	140	1200	140	1200
Kefék rászorítónyomása	N	300 / 500	400	400 / 680	400
Kefe hossza	mm		700		800
Méreték és súlyok					
Megengedett össztömeg	kg	325	330	435	440
Üres tömeg (szállítási tömeg)	kg	251	225	325	340
Akkumulátorrekesz méretei	mm	575 x 380	575 x 380	622 x 384	622 x 384
Az EN 60335-2-72 szerint meghatározott értékek					
Összes vibrációs érték	m/s ²	<2,5	<2,5	<2,5	<2,5
Bizonytalansági paraméter K	dB(A)	0,2	0,2	0,2	0,2
Zajszint L _{pA}	dB(A)	65	65	65	65
Bizonytalansági paraméter K _{pA}	dB(A)	2	2	2	2
Zajtelszámítás L _{WA} + bizonytalansági paraméter K _{WA}	dB(A)	81	81	81	81

A műszaki változtatások jogát fenntartjuk.

EU-megfelelőségi nyilatkozat

Ezúton kijelentjük, hogy az alább megjelölt gép tervezése és felépítése alapján, valamint az általunk forgalomba hozott kivitelben megfelel a vonatkozó EU-irányelvek alapvető biztonsági és egészségügyi követelményeinek. A gépen végzett, de velünk nem egyeztetett módosítás esetén jelen nyilatkozat érvényét veszti.

Termék: Padlótisztító

Típus: 1.127-xxx, 1.515-xxx

Vonatkozó EU-irányelvek

2006/42/EK (+2009/127/EK)

2014/30/EU

2014/53/EU (TCU)

Alkalmazott harmonizált szabványok

EN 60335-1

EN 60335-2-72

EN 55012: 2007 + A1: 2009

EN 61000-6-2: 2005

EN 62233: 2008

TCU

EN 301 511 V12.5.1

EN 300 440 V2.1.1

EN 300 328 V2.2.2

EN 300 330 V2.1.1

Alkalmazott nemzeti szabványok

-

Az aláírók a cégvezetőség megbízásából és teljes körű meghatalmazásával járnak el.



H. Jenner

Chairman of the Board of Management



S. Reiser

Director Regulatory Affairs & Certification

Dokumentációs meghatalmazott:

S. Reiser

Alfred Kärcher SE & Co. KG

Alfred-Kärcher-Str. 28 - 40

71364 Winnenden (Németország)

Tel.: +49 7195 14-0



Fax: +49 7195 14-2212

Winnenden, 2021/02/01

Obsah

Obecné pokyny	160
Funkce	160
Použití v souladu s určením.....	160
Ochrana životního prostředí.....	160
Záruka.....	161
Příslušenství a náhradní díly.....	161
Rozsah dodávky	161
Bezpečnostní pokyny	161
Popis přístroje	161
Montáž	162
Uvedení do provozu.....	163
Provoz.....	164
Převrava	165
Skladování	165
Péče a údržba.....	165
Nápověda při poruchách.....	167
Příslušenství k variantě BD.....	167
Příslušenství k variantě BR.....	168
Příslušenství k variantám BD a BR.....	168
Technické údaje	168
EU prohlášení o shodě	169

Obecné pokyny

  Před prvním použitím přístroje si přečtěte tento překlad originálního návodu k použití a přiložené bezpečnostní pokyny. Řiďte se jimi.

Uchovejte obě příručky pro pozdější použití nebo pro dalšího vlastníka.

Funkce

Tento podlahový mycí stroj s odsáváním se používá k mokrému čištění rovných podlah.

Přístroj lze přizpůsobit danému úkolu čištění nastavením množství vody a množství čisticího prostředku. Dávkování čisticího prostředku se upravuje přidáním v nádrži.

Pracovní šířka a objem nádrží na čistou a špinavou vodu (viz kapitola „*Technické údaje*“) umožňují efektivní čištění a dlouhou dobu použití.

Přístroj je vybaven jízdním pohonem.

Upozornění

Přístroj lze vybavit různým příslušenstvím v závislosti na daném úkolu čištění. Vyžádejte si náš katalog nebo navštivte nás na webové stránce www.kaercher.com.

Použití v souladu s určením

Tento přístroj je určen k profesionálnímu a průmyslovému použití, např. v hotelech, školách, nemocnicích, továrnách, obchodech, kancelářích a pohostinských zařízeních. Používejte tento přístroj výhradně podle údajů v tomto návodu k použití.

- Přístroj se nesmí používat pouze k čištění hladkých podlah citlivých na vlhkost a necitlivých na leštění.
- Přístroj není vhodný k čištění zamrzlých podlah (např. chladírna).
- Přístroj není určen pro použití v prostředí s rizikem výbuchu.
- Přístroj je povolen k provozu na plochách s maximálním sklonem (viz kapitola *Technické údaje*).

Ochrana životního prostředí



Obalové materiály jsou recyklovatelné. Obaly prosím likvidujte ekologickým způsobem.



Elektrické a elektronické přístroje obsahují hodnotné recyklovatelné materiály a často součásti, jako baterie, akumulátory nebo olej, které mohou při chybném zacházení nebo likvidaci představovat potenciální nebezpečí pro lidské zdraví nebo pro životní prostředí. Pro řádný provoz přístroje jsou však tyto součásti nezbytné. Přístroje označené tímto symbolem se nesmí likvidovat s domovním odpadem.

Upozornění k obsaženým látkám (REACH)

Aktuální informace k obsaženým látkám naleznete na stránkách: www.kaercher.de/REACH

Záruka

V každé zemi platí záruční podmínky vydané naší příslušnou distribuční společností. Případné závady vašeho přístroje odstraníme bezplatně během záruční lhůty, pokud jsou zaviněny vadou materiálu nebo výrobní vadou. V případě uplatnění nároků ze záruky se prosím obraťte s dokladem o koupi na svého prodejce nebo na nejbližší autorizované pracoviště zákaznického servisu.

(Adresa viz zadní stranu)

Příslušenství a náhradní díly

Používejte pouze originální příslušenství a náhradní díly, které Vám zaručují bezpečný a bezporuchový provoz přístroje. Informace o příslušenství a náhradních dílech naleznete na stránkách www.kaercher.com.

Rozsah dodávky

Při vybalení zkontrolujte úplnost obsahu. V případě chybějícího příslušenství nebo výskytu poškození při přepravě informujte prosím Vašeho prodejce.

Bezpečnostní pokyny

Před prvním použitím přístroje si přečtěte tento Návod k použití a přiloženou brožuru Bezpečnostní předpisy pro přístroje na čištění válcových kartáčů a zařízení pro rozprašovací extrakci, č. 5.956-251.0, a dodržujte je.

Přístroj je povolen k provozu na plochách s omezeným sklonem (viz kapitola *Technické údaje*).

⚠ VAROVÁNÍ

Nebezpečí úrazu!

Přístroj se může na nakloněných plochách převrátit.

Neprovozujte přístroj na nakloněných plochách.

Přístroj se smí provozovat jen s uzavřenou kapotou a víkem.

Bezpečnostní zařízení

⚠ UPOZORNĚNÍ

Chybějící nebo pozměněné bezpečnostní mechanismy“

Bezpečnostní mechanismy slouží pro vaši ochranu.

Neobcházejte, neodstraňujte ani nedeaktivujte bezpečnostní mechanismy.

Bezpečnostní vypínač

Při uvolnění bezpečnostního vypínače se přístroj vypne.

Klíčový spínač

Při vytažení klíčového spínače je přístroj zajištěn proti neoprávněnému použití.

Popis přístroje

Přehled Přední strana

Ilustrace A

- 1 Posuvné madlo
- 2 Bezpečnostní vypínač
- 3 Víko nádrže na špinavou vodu
- 4 Úchytňá lišta pro Homebase
- 5 Nádrž na špinavou vodu
- 6 **Baterie
- 7 Filtr čerstvé vody
- 8 Uzávěr nádrže na čistou vodu
- 9 Pedál pro výměnu kartáčů
- 10 Kotoučový kartáč
- 11 Nádrž na čistou vodu
- 12 Držák hadice
- 13 Plnicí otvor nádrže na čistou vodu

** není součástí dodávky

Přehled Zadní strana

Ilustrace B

- 1 Vypouštěcí hadice znečištěné vody s dávkovacím zařízením
- 2 Čisticí hlava
- 3 Pedál pro výměnu kartáčů
- 4 Sací hadice
- 5 Nastavení sklonu sací lišty
- 6 Křídlová matice pro uchycení sací lišty
- 7 Výškové nastavení sací lišty
- 8 Sací lišta
- 9 Ukazatel výšky hladiny čerstvé vody
Vypouštěcí hadice čerstvé vody
- 10 Páka čisticí hlavy
- 11 Regulační knoflík pro množství vody
- 12 Páka sací lišty
- 13 Konektor baterií
- 14 Klíčový spínač
- 15 Displej
- 16 Otočný knoflík pracovní rychlosti
- 17 Spínač směru jízdy

Symboly výstražných upozornění

Při manipulaci s bateriemi dbejte následujících výstražných upozornění:

	Dbejte na upozornění v návodu k používání baterie a na baterii a rovněž pokynů v tomto návodu k použití.
	Používejte ochranu zraku.
	Zabraňte dětem v přístupu k elektrolytu a baterii.
	Nebezpečí výbuchu
	Zákaz rozdělování ohně, tvoření jisker, používání otevřeného ohně a kouření.
	Nebezpečí poleptání
	První pomoc.
	Výstražný pokyn
	Likvidace
	Nevyhazujte baterii do popelnice.

Přehled R-hlava

Ilustrace D

- ① R-hlava
- ② Deflektorový válec
- ③ Lišta pro rozvod vody
- ④ Boční zástěra
- ⑤ Schránka na nečistoty

Přehled Nádrž na špinavou vodu

Ilustrace E

- ① Síto na hrubé nečistoty
- ② Sítko na vlákna
- ③ Plovák

Typový štítek

Ilustrace C

- ① Typový štítek

Barevné označení

- Ovládací prvky pro čisticí proces jsou žluté.
- Ovládací prvky pro údržbu a servis jsou světle šedé.

Symbole na přístroji

	Vypouštěcí otvor nádrže na čistou vodu
	Vypouštěcí otvor nádrže na špinavou vodu
	Zvýšený přítlak čisticí hlavy
	Přístup k baterii
	Výška hladiny nádrže na čistou vodu (50 %)
	Zde zasuňte zástrčku nabíječky
	Upínací bod
	*Držák mopu
	POZOR Nesprávná zásuvka Nebezpečí poškození Zde NEZASUNUJTE zástrčku nabíječky
	Normální přítlak čisticí hlavy
	Zvednutá čisticí hlava
	Pedál zvednutí/poklesu čisticí hlavy
	Pedál výměny kartáčů

* volitelné příslušenství

Montáž

Vykládání

1. Odstraňte karton.
2. Odstraňte upínací pásky.
3. Vyšroubujte dřevěné špalíky připevněné na paletě pomocí šroubů.
4. Pomocí 3 horních vyztužovacích prken lepenkového obalu a příčně na paletu přišroubovaného bezpečnostního prkna položte rampu před paletu a upevněte ji pomocí šroubů pro dřevotřískové desky.

Ilustrace F

Ilustrace G

- ① Bezpečnostní prkno
- ② Dřevěný hranol
- ③ Vyztužovací prkno
5. Dřevěný hranol odšroubovaný od palety zasuňte jako podporu pod rampu a upevněte jej pomocí šroubů.
6. Páku čisticí hlavy stiskněte směrem dolů a vpravo zacvakněte.
7. **Pouze u BD 80/100 a BR 85/100:** Stiskněte páku brzdy směrem dolů.

Ilustrace H

- ① Páka brzdy

Upozornění

U BD 70/75 a BR 75/75 není k dispozici brzda. U tohoto přístroje není nutné uvolnění brzdy.

8. Přístroj vytáhněte pozadu z palety.
9. **Pouze u BD 80/100 a BR 85/100:** Stiskněte páku brzdy směrem nahoru.

Montáž sací lišty

1. Nasadte sací lištu do úchyty sací lišty.

Ilustrace J

2. Utáhněte křídlové matice.
3. Nasadte sací hadici.

Akumulátory

Doporučené sady baterií BD 70/75 a BR 75/75

Popis	Objednací č.	Objem (m ³)*	Proud vzduchu (m ³ /h) **
Pouze BD 70/75 W 115 Ah - bez údržby	2.815-091.0 ¹⁾	1,98	0,792
170 Ah - bez údržby	2.815-092.0 ²⁾	2,31	0,924
180 Ah - bez údržby	2.815-101.0 ³⁾	4,785	1,914

* Minimální objem prostoru nabíjení baterie

** Minimální průtok vzduchu mezi prostorem nabíjení baterie a okolím

Při první instalaci je třeba navíc jedna sada baterie:

- 1 2.638-198.0
- 2 2.638-162.0
- 3 2.638-106,0

Doporučené sady baterií BD 80/100 a BR 85/100

Popis	Objednací č.	Objem (m ³)*	Proud vzduchu (m ³ /h) **
170 Ah - bez údržby	2.815-092.0 ¹⁾	2,31	0,924
180 Ah - bez údržby	2.815-101.0 ²⁾	4,785	1,914
240 Ah - bez údržby	2.815-102.0 ²⁾	6,27	2,508
285 Ah - bez údržby	2.815-095.0 ³⁾	11,88	4,752

* Minimální objem prostoru nabíjení baterie

** Minimální průtok vzduchu mezi prostorem nabíjení baterie a okolím

Při první instalaci je třeba navíc jedna sada baterie:

- 1 2.638-162.0
- 2 2.638-106,0
- 3 2.638-197,0

Baterie s jednoduchou údržbou (baterie s elektrolytem)

⚠ NEBEZPEČÍ

Nebezpečí poleptání unikající kyselinou!

Baterii plňte vodou pouze tehdy, když je vybitá.

Při manipulaci s bateriovou kyselinou používejte ochranné brýle a případně potřísnění pokožky nebo oděvu kyselinou okamžitě opláchněte vodou.

POZOR

Nebezpečí poškození baterií!

Použitím vody s přísadami zaniká záruka na baterii.

K doplnění baterií používejte jen destilovanou nebo odsolovanou vodu (EN 50272-T3).

Nepoužívejte žádné přísady nebo zlepšující prostředky třetích stran.

1. Hodinu před koncem procesu nabíjení přidejte destilovanou vodu. Při tom dbejte na správnou hladinu kyseliny podle označení na baterii.

Na konci procesu nabíjení musí všechny články plynovat.

Baterie bez údržby (AGM a gelové baterie)

POZOR

Nebezpečí poškození AGM a gelových baterií!

Při otevření krytu nebo vrtání do krytu baterie se poškodí AGM nebo gelová baterie a musí být vyměněna.

Neotevírejte kryt baterie a nevrtejte do něj žádné otvory.

Nezakrývejte přetlakový ventil a neměňte jej.

1. Nabíjejte AGM a gelové baterie pouze s uvedenými nabíječkami, viz kapitola: Nabíjení baterie.

Montáž a připojení baterií

⚠ VAROVÁNÍ

Nebezpečí poranění v důsledku převrácení přístroje!

Při vyjímání a vkládání baterií se může přístroj převrátit.

Při montáži a demontáži baterií dbejte na stabilitu přístroje.

POZOR

Nebezpečí poškození řídicí elektroniky!

Při prepólování připojek baterie může dojít ke zničení řídicí elektroniky.

Při připojování baterie dejte pozor na správnou polaritu.

⚠ VAROVÁNÍ

Smrtelné nebezpečí v důsledku požáru nebo výbuchu hluboce vybitých baterií!

Nesprávné nabíjení hluboce vybitých baterií může způsobit požár.

Pokud je baterie hluboce vybitá, přístroj nepoužívejte.

Před uvedením systému do provozu se ujistěte, že je baterie nabitá.

1. Vypusťte znečištěnou vodu.
2. Vyklopte nádrž na špinavou vodu směrem nahoru.

3. Vložte baterie do přístroje podle znázornění. **Důležité:** Posuňte baterie zcela dozadu!

BD 80/100 a BR 85/100

Ilustrace K

- 170 Ah, 2.815-092.0
- 180 Ah, 2.815-101.0
- 240 Ah, 2.815-105.0
- 285 Ah, 2.815-095.0

- ① Rozpěrka

Ilustrace L

BD 70/75 a BR 75/75

- 115 Ah, 2.815-091.0
- 170 Ah, 2.815-092.0
- 180 Ah, 2.815-101.0

- ① Rozpěrka
- ② Držák baterie
- ③ Dodatečná závaží

4. Vložte rozpěrku mezi pravé baterie a nádrž na čistou vodu, a u sady baterií 115 Ah: 1 kus podélně na plocho.
b u sady baterií jiné než 115 Ah: 2 kusy podélně na sebe.
5. Pro BD 70/75 se sadou baterií 115 Ah: Vložte 4 dodatečná závaží.
6. Připojte držák baterie, navíc
a u BD 70/75: Nainstalujte 2 držáky baterií a u 115 Ah: Sešroubujte je na levém a středním otvoru se závitem. U BR 75/75 a BD 70/75: 170 Ah / 180 Ah: Zašroubujte pravý a střední závitový otvor.
b u BD 80/100 a BR 85/100: Vložte jednu nebo dvě rozpěrky podélně nebo svisle mezi přední baterie a nádrž na čistou vodu, aby se baterie nemohly posunout dopředu.
7. Spojte póly ke spojovacím kabelům ze sady baterie.
8. Připojovací kabely připojte k volným pólům baterií (+) a (-).
9. Konektor baterie na zařízení spojte s konektorem baterie.
10. Sklopte nádrž na špinavou vodu směrem dolů.

Demontáž baterií

⚠ VAROVÁNÍ

Nebezpečí poranění v důsledku převrácení přístroje!

Při vyjímání a vkládání baterií se může přístroj převrátit.

Při montáži a demontáži baterií dbejte na stabilitu přístroje.

1. Nastavte klíčový vypínač do polohy „0“ a vytáhněte klíč.
2. Odpojte konektor baterie.
3. Vypusťte znečištěnou vodu.
4. Vyklopte nádrž na špinavou vodu směrem nahoru.
5. Kabel na straně přístroje odpojte od minusového pólu baterie.
6. Zbylé kabely odpojte od baterií.
7. U BD 80/100: Vyjměte rozpěrku nebo rozpěrky mezi předními bateriemi a nádrží na čistou vodu.
8. U sady baterií 115 Ah: Vyjměte dodatečná závaží.
9. Vyjměte baterie.
10. Použité baterie zlikvidujte podle platných zákonných předpisů.

Uvedení do provozu

Nabíjení baterie

⚠ NEBEZPEČÍ

Nebezpečí poranění nabíječkou!

Úraz elektrickým proudem v důsledku neodborného použití nabíječky!

Dodržujte napětí sítě a pojistku na typovém štítku přístroje.

Používejte nabíječku pouze v suchým místnostech s dostatečným větráním.

POZOR

Nebezpečí výbuchu baterie!

Během nabíjení se pod nádrží hromadí plyny.

Před nabitím baterií s jednoduchou údržbou vyklopte nádrž na špinavou vodu směrem nahoru.

POZOR

Nebezpečí poškození v důsledku nevhodné nabíječky!

Nenapojujte nabíječku s konektorem baterie na zařízení.

Používejte pouze nabíječku vhodnou pro instalovaný typ baterie.

Přečtěte si návod k použití výrobce nabíječky a řiďte se zejména bezpečnostními pokyny.

Sada baterií	Kapacita	Nabíječka
2815-091,0	115 Ah	6654-367,0
2815-092,0	170 Ah	6654-436,0
2815-101,0	180 Ah	6654-434,0
2815-105,0	240 Ah	6654-437,0
2815-095,0	285 Ah	6654-419,0

Doba nabíjení činí průměrně ca. 10-15 hodin(y).

Přístroj se nesmí používat během nabíjení.

Upozornění

Přístroj je vybaven ochranou proti hlubokému vybití, tzn. že když je dosažena ještě přípustná míra minimální kapacity, vypne se motor kartáče a turbína.

1. Přístrojem najedte přímo k nabíječce, při tom se vyhněte stoupání.
2. Vytáhněte konektor baterie na zařízení.

Ilustrace I

- ① Konektor baterie, strana zařízení
- ② Konektor baterie, strana baterie
3. Konektor baterie na baterii spojte s nabíječkou.
4. Síťovou zástrčku nabíječky zapojte do zásuvky.
5. Při nabíjení se řiďte pokyny v provozním návodu nabíječky.
6. Konektor baterie na zařízení spojte s konektorem baterie.

Provoz

POZOR

Krizová situace za provozu

Nebezpečí úrazu

V případě nebezpečí uvolněte bezpečnostní vypínač.

Doplnění provozních látek

Doplnění čerstvé vody

1. Otevřete uzávěr nádrže na čistou vodu.
2. Nalijte čerstvou vodu (maximálně 50 °C) po spodní hranu plnicího hrdla.

Upozornění: Hadice čerstvé vody se může během naplňování upevnit pomocí držáku hadice.

3. Uzavřete uzávěr nádrže na čistou vodu.

Upozornění týkající se čisticích prostředků

⚠ VAROVÁNÍ

Nebezpečí poškození přístroje!

Při použití nevhodných čisticích prostředků může dojít k poškození přístroje.

Používejte jen doporučené čisticí prostředky. V případě jiných čisticích prostředků nese provozovatel zvýšené riziko ohledně provozní bezpečnosti a nebezpečí nehody.

Používejte pouze čisticí prostředky, které neobsahují rozpouštědla a kyselinu fluorovodíkovou.

Dodržujte bezpečnostní pokyny uvedené na čisticím prostředku.

Upozornění

Nepoužívejte silně pěnicí čisticí prostředky.

Doporučené čisticí prostředky

Použití	Čisticí prostředky
Čisticí prostředek na údržbu podlah, extra málo pěnivý, s ekoznačkou EU	CA 50 C
Vysoce smáčivý univerzální čisticí prostředek	RM 756
Intenzivní alkoholový čisticí prostředek na podlahy a povrchy. Ideální pro lesklý tvrdý kámen, jako je žula	RM 755

Použití	Čisticí prostředky
Čisticí prostředek na jemnou kameninu, bez obsahu tenzidů	RM 753
Univerzální rozpouštědlo vrstev, vhodné na linoleum	RM 754
Kyselý základní čisticí prostředek automatických strojů. Vhodný pro sanitární prostory a úklid po stavbě	RM 751
Průmyslový čisticí prostředek pro údržbu	RM 69
Průmyslový základní čisticí prostředek a alkalické rozpouštědlo vrstev	RM 752
Plošná dezinfekce	RM 732

Čisticí prostředky

1. Čisticí prostředek nalijte do nádrže na čistou vodu.

Upozornění: Víko plnicího otvoru nádrže na čistou vodu je možné používat k odměření čisticího prostředku. Na vnitřní straně je vybavena stupnicí.

Nastavení množství vody

1. Množství vody nastavte regulačním knoflíkem podle stavu znečištění podlahové krytiny.

Upozornění

První pokusy čištění proveďte s malým množstvím vody.

Množství vody zvyšujte krok po kroku, dokud nebude dosažen požadovaný výsledek čištění.

Upozornění

U prázdné nádrže na čistou vodu pracuje čisticí hlava dále bez přívodu kapaliny.

Nastavení sací lišty

Nastavení sklonu

Sklon je třeba nastavit tak, aby sací chlopně sací lišty byly po celé délce rovnoměrně přitlačeny na podlahu.

1. Povolte šroub.

Ilustrace N

- ① Šroub
2. Nastavte sklon sací lišty.
3. Utáhněte šroub.

Nastavení výšky

Výškovým nastavením je ovlivněn ohyb sacích chlopní při kontaktu s podlahou.

1. Přístroj posuňte krátký kus dopředu.
2. Porovnejte ohyb sacích chlopní s ilustrací níže.

Ilustrace O

- ① Distanční váleček s držadlem
- ② Podložka
- ③ Šroub
3. Vyšroubujte šroub.
4. Mezi sací lištu a distanční váleček vložte tolik podložek, aby vznikl správný ohyb sací chlopně.
5. Zbylé podložky umístěte nad distanční váleček.
6. Zašroubujte šroub a utáhněte jej.
7. Opakujte postup na druhém distančním válečku.
8. Přístroj posuňte krátký kus dopředu.
9. Zkontrolujte znovu ohyb sacích chlopní po celkové délce.
10. V případě potřeby zopakujte proces nastavování.

Čištění

Zapnutí přístroje

1. Klíčový spínač nastavte do polohy „1“.
Na displeji se postupně zobrazí:
 - doba do příští návštěvy zákaznického servisu
 - verze softwaru, ovládací jednotka
 - stav nabití baterie a počet provozních hodin

Jízda

Upozornění

Směr jízdy lze během čištění měnit. Tímto způsobem je možné zvolené místo intenzivně vyčistit několikanásobným pojezdem zpět a vpřed.

1. Spínač směru jízdy nastavte na „dopředu“.

Čištění

Upozornění

Pro zlepšení výsledku odsávání je možné nastavit sklon a výšku sací lišty (viz kapitola Nastavení sací lišty).

Upozornění

Když je nádrž na špinavou vodu plná, plovák uzavře sací otvor a sací turbína běží na vyšší otáčky. V tomto případě zvedněte sací lištu a najedte na vyprázdnění nádrže na špinavou vodu.

1. Otočný knoflík pracovní rychlosti nastavte na požadovanou hodnotu.
Při změně nastavení se rychlost zobrazuje na displeji. Zobrazení probíhá v procentech maximální rychlosti.
2. Nastavte množství vody pomocí regulačního ventilu.
3. Stiskněte páku sací lišty směrem dolů.
Sací lišta se spustí dolů.
Odsávání se spustí.
4. Páku čisticí hlavy stiskněte směrem dolů, vycvakněte a uvolněte směrem nahoru.
5. Bezpečnostní vypínače natáhněte k posuvnému madlu.
Čisticí hlava se spustí a přístroj jede nastavenou rychlostí.

Zvýšení přitlaku kartáčů (pouze varianta BD)

1. Uvolněte bezpečnostní vypínač.
2. Páku čisticí hlavy ručně zvedněte a vpravo zacvakněte.

Ukončení provozu

Ukončení čištění

1. Uvolněte bezpečnostní vypínač.
2. Páku čisticí hlavy stiskněte směrem dolů a vpravo zacvakněte.
3. Ujedte krátkou vzdálenost.
Odsává se zbytková voda.
4. Zvedněte sací lištu.
Odsávání dobíhá po dobu 10 sekund.
5. Klíčový spínač nastavte do polohy „0“.
6. Popřípadě nabijte baterii.

Vypusťte znečištěnou vodu

△ VAROVÁNÍ

Znečištění životního prostředí

Znečištění životního prostředí v důsledku neodborné likvidace do odpadních vod.

Dodržujte místní předpisy týkající se hospodaření s odpadními vodami.

1. Vypouštěcí hadici vyjměte z držáku a spusťte ji nad vhodné zařízení ke sběru odpadních vod.

Ilustrace P

2. Dávkovací zařízení stlačte nebo nalomte.
3. Otevřete víko dávkovacího zařízení.
4. Vypusťte znečištěnou vodu. Množství vody regulujte tlakem nebo ohýbáním.
5. Propláchněte nádrž na špinavou vodu čistou vodou.

Vypuštění čerstvé vody

1. Stáhněte hadici ukazatel výšky hladiny a vyklopte ji dolů.

Rychlé vypuštění čerstvé vody

1. Vyšroubujte uzávěr nádrže na čistou vodu.
2. Čerstvou vodu nechte vytéct.
3. Namontujte a utáhněte uzávěr nádrže na čistou vodu.
Upozornění: Dbejte na to, aby byla po přišroubování hadicová přípojka v uzávěru nádrže na čistou vodu v nejnižším bodě.

Přeprava

△ NEBEZPEČÍ

Jízda na plochách se sklonem

Nebezpečí úrazu

Přístroj provozujte k nakládání a vykládání jen na plochách se sklonem do maximální hodnoty (viz kapitola „Technické údaje“). Jedte pomalu.

△ UPOZORNĚNÍ

Nedodržení hmotnosti

Nebezpečí úrazu a poškození

Při přepravě vezměte v úvahu hmotnost přístroje.

Přístroj nakládejte pouze za pomoci další osoby nebo použijte jízdní pohon.

1. Páku čisticí hlavy stiskněte směrem dolů a vpravo zacvakněte.
2. Zvedněte sací lištu.
3. Klíčový spínač nastavte do polohy „1“.
4. Zvolte směr jízdy na spínači směru jízdy.
5. Bezpečnostní vypínače natáhněte k posuvnému madlu.
6. Při přepravě ve vozidle zajistěte přístroj podle platných směrnic proti sklouznutí a převrácení.

Ilustrace Q

7. Nejprve umístěte upínací popruh pod nádrž na špinavou vodu.

Skladování

△ UPOZORNĚNÍ

Nedodržení hmotnosti

Nebezpečí úrazu a poškození

Při skladování vezměte v úvahu hmotnost přístroje.

POZOR

Mráz

Zničení zařízení zmrzlou vodou

Z přístroje zcela vypusťte vodu.

Přístroj ukládejte pouze na místě chráněném před mrazem.

- Tento přístroj se smí skladovat pouze ve vnitřním prostoru.
- Před delším uložením baterie plně nabijte.
- Baterie během skladování plně nabijte nejméně jednou za měsíc.

Péče a údržba

△ NEBEZPEČÍ

Nebezpečí úrazu!

Přístroj se může neočekávaně uvést do pohybu a způsobit zranění.

Před zahájením jakýchkoliv prací na přístroji nastavte klíčový spínač do polohy „0“ a vytáhněte klíč.

Vytáhněte síťovou zástrčku nabíječky.

- Vypusťte a zlikvidujte znečištěnou vodu a čerstvou vodu.

Bezpečnostní prohlídka / Smlouva o údržbě

Se svým prodejcem si můžete dohodnout pravidelnou bezpečnostní prohlídku nebo uzavřít smlouvu o údržbě. Nechte si prosím poradit.

Intervaly údržby

Po každém provozu

POZOR

Nebezpečí poškození!

Nebezpečí poškození přístroje v důsledku nesprávného čištění. Přístroj nestříkejte vodou a nepoužívejte agresivní čisticí prostředky.

Podrobný popis jednotlivých údržbářských prací najdete v kapitole Údržbářské práce.

- Vypusťte znečištěnou vodu.
- Propláchněte nádrž na špinavou vodu čistou vodou.
- Vyčistěte stroj zvenku vlhkým hadrem, namočeným ve slabě koncentrovaném mycím louhu.
- Zkontrolujte sítko na vlákna, v případě potřeby jej vyčistěte.
- Vyčistěte síto na hrubé nečistoty.
- Vyčistěte síto na hrubé nečistoty.

- **Pouze varianta BR:** Vyjměte nádobu na hrubé nečistoty a vyprázdněte ji.
- **Pouze varianta BR:** Vyčistěte žlábek pro rozvod vody.
- Vyčistěte sací chlopně, zkontrolujte jejich opotřebení, v případě potřeby nastavte výšku nebo je vyměňte.
- Zkontrolujte opotřebení kotoučových kartáčů a popř. je vyměňte.
- Nabijte baterii.
 - Pokud je stav dobítí baterii nižší než 50 %, dobijte baterii na plnou kapacitu a bez přerušení.
 - Pokud je stav baterii vyšší než 50 %, dobijte baterii pouze pokud se bude při příštím použití využívat po celou provozní dobu.

Jednou týdně

- Při častém používání dobijte baterii alespoň jednou týdně na plnou kapacitu a bez přerušení.

Měsíčně

Podrobný popis jednotlivých údržbářských prací najdete v kapitole *Údržbářské práce*.

1. Vyprázdněte nádrž na čistou vodu a vypláchněte usazeniny.
2. Vyčistěte filtr čerstvé vody.
3. Vyčistěte plovák a sítko na vlákna.
4. Zkontrolujte oxidaci bateriových pólů, v případě potřeby póly vyčistěte kartáčem. Zkontrolujte správné upevnění spojovacích kabelů.
5. Vyčistěte těsnění mezi nádrží na špinavou vodu a víkem a proveďte kontrolu těsnění, popř. proveďte výměnu.
6. V případě baterii, které vyžadují údržbu, zkontrolujte hustotu elektrolytu článků.
7. Pokud se přístroj nebude delší dobu používat, vypínejte zařízení jen s bateriemi dobitými na plnou kapacitu. Baterii nabijte na plnou kapacitu alespoň jednou za měsíc.

Ročně

- Předepsanou inspekci nechte provést zákaznickým servisem.

Údržbářské práce

Obrácení nebo výměna sacích chlopní

Jsou-li sací chlopně opotřebené až ke značce opotřebení, musíte je obrátit nebo vyměnit.

Ilustrace R

- ① Značka opotřebení
 - ② Sací chlopně
1. Sejměte sací lištu.
 2. Vyšroubujte hvězdicové rukojeti.

Ilustrace S

3. Vytáhněte plastové díly.
4. Vytáhněte sací chlopně.
5. Vsuňte obrácené nebo nové sací chlopně.
6. Nasuňte plastové díly.
7. Našroubujte a utáhněte hvězdicové rukojeti.

Čištění filtru čerstvé vody

1. Vypustěte čerstvou vodu (viz kapitola *Vypuštění čerstvé vody*).
2. Vyšroubujte uzávěr nádrže na čistou vodu.

Ilustrace U

- ① Uzávěr nádrže na čistou vodu
 - ② Filtr čerstvé vody
3. Vytáhněte filtr čerstvé vody a opláchněte jej čistou vodou.
 4. Vsaďte filtr čerstvé vody.
 5. Nasadte uzávěr nádrže na čistou vodu.

Upozornění: Dbejte na to, aby byla po přišroubování hadicová přípojka v uzávěru nádrže na čistou vodu v nejnižším bodě.

Čištění síta na hrubé nečistoty

1. Otevřete víko nádrže na špinavou vodu.

Ilustrace T

- ① Sítko na hrubé nečistoty
2. Stáhněte sítko na hrubé nečistoty směrem nahoru.
 3. Sítko na hrubé nečistoty opláchněte pod tekoucí vodou.
 4. Vsaďte sítko na hrubé nečistoty do nádrže na špinavou vodu.

Čištění plováku a sítko na vlákna

1. Otevřete víko nádrže na špinavou vodu.

Ilustrace V

- ① Aretační hák
 - ② Plovák
 - ③ Sítko na vlákna
 - ④ Pouzdro plováku
2. Povolte aretační hák.
 3. Vytáhněte pouzdro plováku směrem dolů.
 4. Plovák vyjměte z pouzdra plováku a plovák vyčistěte.
 5. Vyjměte sítko na vlákna a vyčistěte jej.
 6. Smontujte všechny součásti v obráceném pořadí.

Výměna kotoučových kartáčů

1. Zvedněte čisticí hlavu.
2. Pedál výměny kartáčů stiskněte směrem dolů i přes citelný odpor.

Ilustrace W

- ① Pedál výměny kartáčů
3. 1. kotoučový kartáč vytáhněte bočně zespoda čisticí hlavy.
 4. Nový kotoučový kartáč držte pod čisticí hlavu, tlačte směrem nahoru a zacvakněte.
 5. Postup opakujte v případě 2. kotoučového kartáče.

Výměna kartáčových válců

1. Zvedněte čisticí hlavu.
2. Vytáhněte rukojeť výměny kartáče.

Ilustrace Y

- ① Výměna kartáče rukojeti
 - ② Kryt ložiska s břitem stěrače
 - ③ Kartáčový válec
3. Sejměte kryt ložiska včetně břitu stěrače.
 4. Vytáhněte kartáčový válec.
 5. Vložte nový kartáčový válec a vystředte jej na unášec.
 6. Namontujte kryt ložiska s břitem stěrače.

Upozornění

Zajistěte, aby kartáčový válec seděl na upínacím trnu a ne pod ním.

7. Otočte držadlo výměny kartáče nahoru a zaklapněte na místo.
8. Opakujte postup na opačné straně.

Vyčistěte lištu pro rozvod vody

Ilustrace X

- ① Lišta pro rozvod vody
 - ② Odjištění
1. Stiskněte odjištění ve směru šipky a držte je tam.
 2. Otočte lištu pro rozvod vody dopředu.
 3. Vytáhněte lištu pro rozvod vody v podélném směru.
 4. Vyčistěte lištu pro rozvod vody.
 5. Vložte lištu pro rozvod vody zpět do čisticí hlavy a zajistěte ji na místě.

Nápověda při poruchách

⚠ NEBEZPEČÍ

Nebezpečí úrazu!

Přístroj se může neočekávaně uvést do pohybu a způsobit zranění.

Před zahájením jakýchkoliv prací na přístroji nastavte klíčový spínač do polohy „0“ a vytáhněte klíč.

Vytáhněte síťovou zástrčku nabíječky.

- Vypusťte a zlikvidujte znečištěnou vodu a čerstvou vodu.
- Při poruchách, které nelze odstranit pomocí této tabulky, přivolejte zákaznický servis.

Porucha	Odstranění
Přístroj nelze spustit	<ol style="list-style-type: none"> 1. Klíčový spínač nastavte do polohy „1“. 2. Otočením odblokujte tlačítko nouzového vypnutí na ovládacím panelu. (Upozornění: ne všechny verze přístroje jsou vybaveny tlačítkem nouzového vypnutí.) 3. Stiskněte bezpečnostní vypínač. 4. Zasuňte konektor baterie. 5. Zkontrolujte a popř. nabijte baterie. 6. Zkontrolujte, zda jsou bateriové póly správně připojeny.
Množství vody není dostačující	<ol style="list-style-type: none"> 1. Zkontrolujte výšku hladiny a příp. doplňte nádrž. 2. Zvyšte množství vody na regulačním knoflíku pro množství vody. 3. Stáhněte lištu pro rozvod vody na čisticí hlavě a vyčistěte vodní kanál (pouze varianta BR). 4. Vyčistěte filtr čerstvé vody. 5. Zkontrolujte ucpání hadic a příp. je vyčistěte.
Sací výkon je příliš nízký	<ol style="list-style-type: none"> 1. Vypněte přístroj a vypusťte znečištěnou vodu. 2. Vyčistěte těsnění mezi nádrží na špinavou vodu a víkem a proveďte kontrolu těsnění, popř. vyměňte. 3. Zkontrolujte, zda je sací hadice správně spojena s nádrží na špinavou vodu. 4. Zkontrolujte a příp. vyčistěte znečištěné sítko na vlákna. 5. Sací chlopně na sací liště vyčistěte, příp. otočte nebo vyměňte. 6. Zkontrolujte, zda je víko na vypouštěcí hadici znečištěné vody zavřené. 7. Zkontrolujte nastavení sací lišty. 8. Zkontrolujte ucpání sací hadice a příp. ji vyčistěte. Při opětovném vsazení sací hadice se bílé značení hadice musí nacházet na sponě na uchycení. 9. Zkontrolujte těsnost sací hadice a příp. ji vyměňte.
Výsledek čištění je nedostačující	<ol style="list-style-type: none"> 1. Snižte rychlost. 2. Zkontrolujte opotřebení kartáčů a popř. kartáče vyměňte. 3. Zkontrolujte vhodnost typu kartáče a čisticího prostředku.
Sací turbína běží se zvýšenými otáčkami	<ol style="list-style-type: none"> 1. Vypusťte znečištěnou vodu. 2. Vyčistěte plovák. 3. Zkontrolujte a příp. vyčistěte sítko na vlákna. 4. Zkontrolujte ucpání sací hadice a příp. ji vyčistěte. 5. Zkontrolujte ucpání sací hadice a příp. ji vyčistěte.
Kartáč se neotáčí	<ol style="list-style-type: none"> 1. Zkontrolujte, zda kartáč neblokuje cizí těleso a příp. odstraňte cizí těleso.
Přístroj vibruje při čištění	<ol style="list-style-type: none"> 1. Použijte měkčí kartáč.

Příslušenství k variantě BD

Označení	BD 70/75 číslo dílu	BD 80/100 číslo dílu	Popis
Kotoučový kartáč, bílý (velmi měkký)	4905-011,0	4905-030,0	Na čištění málo znečištěných nebo citlivých podlah
Kotoučový kartáč, přírodní (měkký)	4905-012,0	4905-031,0	Z přírodních vláken na čištění a leštění
Kotoučový kartáč, červený (střední, standardní)	4.905-010.0	4.905-000.0	K použití na všechny běžné úkoly čištění
Kotoučový kartáč, černý (tvrdý)	4.905-013.0	4905-032,0	Na silné znečištění a základní čištění, jen na necitlivé krytiny
Pad, unášecí talíř	4762-590,0	4762-447,0	Na čištění pomocí padů, s výměnnou rychlospojkou a funkcí centerlock
Pad, bílý	–	6371-331,0	Na leštění podlah
Pad, červený (středně měkký)	6369-003,0	6371-147,0	Na čištění všech podlah
Pad, zelený (středně tvrdý)	6369-002,0	6371-148,0	Na čištění silně znečištěných podlah a na základní čištění.
Pad, černý (tvrdý)	6369-001,0	6371-169,0	Na mimořádně silná znečištění a základní čištění
PAD, hnědá (SPP)	2639-290,0	2639-288,0	Na sanaci tvrdých a elastických povrchů ochranným filmem

Příslušenství k variantě BR

Označení	BR 75/75 číslo dílu	BR 85/100 číslo dílu	Popis
Kartáčový válec, bílý	6907-771,0	6907-772,0	K leštění a údržbovému čištění citlivých podlah.
Kartáčový válec, červený	4035-605,0	4.035-606-0	K údržbovému čištění silně znečištěných podlah.
Kartáčový váleček, oranžový	6907-730,0	6907-734,0	K drhnutí podlah se strukturálním povrchem (bezpečnostní dlaždice atd.).
Kartáčový válec, zelený	6907-732,0	6907-735,0	Pro základní čištění silně znečištěných podlah a pro rozpouštění vrstev (např. vosky, akrylát).
Kartáčový válec, černý	6907-732,0	6907-736,0	
Hřídél válcového padu	4762-627,0	4762-628,0	Pro přidržení válcové podložky
Válec z mikrovlákna	4114-007,0	4114-008,0	Pro udržovací čištění hladkých podlah.

Příslušenství k variantám BD a BR

Označení	BD 70/75 W Classic Bp Retail Č. dílu	BD 70/75 + BR 75/75 č. dílu	BD 80/100 + BR 85/100 č. dílu	Popis
Sací lišta, 950 mm, ohýbaná	4.777-111.0	–	–	V případě úzké průjezdné šířky
Sací lišta, 1030 mm, ohýbaná	–	4.777-108.0	–	Standardní
Sací lišta, 1160 mm, ohýbaná	–	–	4.777-102.0	Standardní
Sada sacích chlopní, přírodní kaučuk	4.037-174.0	4.037-144.0	4.037-138.0	Standardní
Sada sacích chlopní, PU	4.037-173.0	4.037-145.0	4.037-140.0	Odolné oleji
Sada sacích chlopní, Linatex	4.037-175.0	4.181-011.0	4.181-006.0	Odolné proti roztržení

Technické údaje

		BD 70/75 W Classic Bp	BR 75/75 W Classic Bp	BD 80/100 W Classic Bp	BR 85/100 W Classic Bp
Výkonnostní údaje přístroje					
Jmenovité napětí	V	24	24	24	24
Kapacita baterií	Ah (5 h)	115 / 170 / 180	170 / 180	170 / 180 / 240 / 285	170 / 180 / 240 / 285
Střední příkon	W	1270	800	1320	1150
Výkon pojezdového motoru	W	250	250	300	300
Výkon sací turbíny	W	500	500	500	500
Výkon pohonu kartáče	W	2 x 500	2 x 600	2 x 500	2 x 750
Teoretický plošný výkon	m ² /h	3500	3.750	4000	4.250
Objem nádrže na čistou vodu	l	75	75	100	100
Objem nádrže na špinavou vodu	l	75	75	100	100
Teplota vody max.	°C	50	50	50	50
Tlak vody max.	bar	0,06	0,06	0,06	0,06
Šířka stupně otáčení	mm	1550	1550	1650	1650
Sklon pracovní oblasti max.	%	2	2	2	2
Vysávání					
Sací výkon, množství vzduchu	l/s	24	24	24	24
Sací výkon, podtlak	kPa (mbar)	16 (160)	16 (160)	16 (160)	16 (160)
Čisticí kartáče					
Pracovní šířka	mm	700	750	800	850
Průměr kartáče	mm	356	105	410	105
Otáčky kartáče	1/min	140	1200	140	1200
Přítlak kartáčů	N	300 / 500	400	400 / 680	400
Délka kartáče	mm		700		800
Rozměry a hmotnosti					
Přípustná celková hmotnost	kg	325	330	435	440
Vlastní hmotnost (přepravní hmotnost)	kg	251	225	325	340
Rozměry bateriové přihrádky	mm	575 x 380	575 x 380	622 x 384	622 x 384
Zjištěné hodnoty podle EN 60335-2-72					
Celková hodnota vibrace	m/s ²	<2,5	<2,5	<2,5	<2,5
Nejistota K	dB(A)	0,2	0,2	0,2	0,2
Hladina akustického tlaku L _{pA}	dB(A)	65	65	65	65
Nejistota K _{pA}	dB(A)	2	2	2	2
Hladina akustického výkonu L _{WA} + Nejistota K _{WA}	dB(A)	81	81	81	81

Technické změny vyhrazeny.

EU prohlášení o shodě

Prohlašujeme tímto, že níže uvedený stroj na základě svého provedení a druhu konstrukce, jakož i v provedení námi uváděném na trh, vyhovuje příslušným základním bezpečnostním a zdravotním požadavkům podle směrnic EU. V případě provedení námi neschválené změny stroje ztrácí toto prohlášení svoji platnost.

Výrobek: Čistič podlah

Typ: 1.127-xxx, 1.515-xxx

Příslušné směrnice EU

2006/42/ES (+2009/127/ES)

2014/30/EU

2014/53/EU (TCU)

Aplikované harmonizované normy

EN 60335-1

EN 60335-2-72

EN 55012: 2007 + A1: 2009

EN 61000-6-2: 2005

EN 62233: 2008

TCU

EN 301 511 V12.5.1

EN 300 440 V2.1.1

EN 300 328 V2.2.2

EN 300 330 V2.1.1

Aplikované národní normy

-

Níže podepsaní jednají z pověření a se zplnomocněním představenstva společnosti.



H. Jenner

Chairman of the Board of Management



S. Reiser

Director Regulatory Affairs & Certification

Zmocněnec pro dokumentaci:

S. Reiser

Alfred Kärcher SE & Co. KG

Alfred-Kärcher-Str. 28 - 40

71364 Winnenden (Německo)

Tel.: +49 7195 14-0



Fax: +49 7195 14-2212

Winnenden, 2021/02/01

Obsah

Všeobecné upozornenia	169
Funkcia	169
Používanie v súlade s účelom	169
Ochrana životného prostredia	169
Záruka	170
Príslušenstvo a náhradné diely	170
Rozsah dodávky	170
Bezpečnostné pokyny	170
Popis prístroja	170
Montáž	171
Uvedenie do prevádzky	172
Prevádzka	173
Preprava	174
Skladovanie	174
Starostlivosť a údržba	174
Pomoc pri poruchách	176
Príslušenstvo variantu BD	176
Príslušenstvo variantu BR	177
Príslušenstvo pre varianty BD a BR	177
Technické údaje	177
EÚ vyhlásenie o zhode	178

Všeobecné upozornenia

  Pred prvým použitím prístroja si prečítajte tento originálny návod na obsluhu a priložené bezpečnostné pokyny. Riadte sa informáciami a pokynmi, ktoré sú v nich uvedené. Obidva dokumenty si uschovajte pre neskoršie použitie alebo pre nasledujúceho majiteľa.

Funkcia

Tento umývací automat sa používa na mokré čistenie rovných podláh.

Prístroj sa príslušnému čistiacemu úkonu môže prispôbiť nastavením množstva vody a množstva čistiaceho prostriedku. Dávkovanie čistiaceho prostriedku sa prispôbí prídávaním v nádrži.

Pracovná šírka a objem nádrží na čistú a znečistenú vodu (pozrite si kapitolu „*Technické údaje*“) umožňujú efektívne čistenie pri dlhej životnosti.

Prístroj má jazdný pohon.

Upozornenie

V súlade s príslušným čistiacim úkonom možno prístroj vybaviť rôznym príslušenstvom. Vyžiadať si náš katalóg alebo nás navštívte na internetovej stránke www.kaercher.com.

Používanie v súlade s účelom

Tento prístroj je vhodný na remeselnícke a priemyselné použitie, napr. v hoteloch, školách, nemocniciach, továrňach, obchodoch, kanceláriách a prenajatých priestoroch. Tento prístroj používajte výlučne na úlohy uvedené v tomto návode na obsluhu.

- Prístroj sa smie používať len na čistenie hladkých podláh, ktoré sa môžu čistiť mokrym čistením a leštiť.
- Prístroj nie je vhodný na čistenie zamrznutých podláh (napr. v chladiarňach).
- Prístroj nie je vhodný na používanie prostredím ohrozenom explóziou.
- Prístroj sa smie používať na plochách s maximálnym stúpaním (pozrite si kapitolu *Technické údaje*).

Ochrana životného prostredia



Obalové materiály sú recyklovateľné. Obaly zlikvidujte ekologickým spôsobom.



Elektrické a elektronické prístroje obsahujú cenné recyklovateľné materiály a často aj komponenty, akými sú napr. batérie, akumulátory alebo olej, ktoré môžu pri nesprávnej manipulácii alebo likvidácii predstavovať potenciálne nebezpečenstvo pre ľudské zdravie a životné prostredie. Tieto komponenty sú však potrebné pre správnu prevádzku prístroja.

Prístroje označené týmto symbolom nesmú byť likvidované spolu s domovým odpadom.

Informácie o obsiahnutých látkach (REACH)

Aktuálne informácie o obsiahnutých látkach sú uvedené na:
www.kaercher.de/REACH

Záruka

V každej krajine platia záručné podmienky vydané našou príslušnou distribučnou spoločnosťou. Prípadné poruchy vášho prístroja odstránime v rámci záručnej doby zadarmo, pokiaľ ich príčinou boli materiálové alebo výrobné chyby. Pri uplatňovaní záruky sa spolu s dokladom o kúpe obráťte na svojho predajcu alebo na najbližšie autorizované servisné stredisko. (adresa je uvedená na zadnej strane)

Príslušenstvo a náhradné diely

Používajte len originálne príslušenstvo a originálne náhradné diely, pretože takéto komponenty zaručujú bezpečnú a bezporuchovú prevádzku zariadenia. Informácie o príslušenstve a náhradných dieloch sa nachádzajú na stránke www.kaercher.com.

Rozsah dodávky

Pri rozbaľovaní skontrolujte, či je obsah kompletný. V prípade chýbajúceho príslušenstva alebo pri výskyte poškodení spôsobilých prepravou informujte Vášho predajcu.

Bezpečnostné pokyny

Pred prvým použitím prístroja si prečítajte a dodržiavajte tento návod na obsluhu a priloženú brožúru Bezpečnostné pokyny pre prístroje s čistiacimi kefami a prístroje na nástrek s extrakciou, 5.956-251.0 a riadte sa informáciami a pokynmi, ktoré sú v nich uvedené.

Prístroj sa smie používať na plochách s obmedzeným stúpaním (pozrite si kapitolu *Technické údaje*).

⚠ VÝSTRAHA

Nebezpečenstvo zranenia!

Prístroj sa môže na naklonených plochách prevrátiť.

Prístroj nepoužívajte na naklonených plochách.

Prístroj sa smie používať len vtedy, keď je zatvorený kryt a všetky veká.

Bezpečnostné zariadenia

⚠ UPOZORNENIE

Chýbajúce alebo zmenené bezpečnostné zariadenia!

Bezpečnostné zariadenia slúžia na vašu ochranu.

Bezpečnostné zariadenia neobchádzajte, neodstraňujte ani nevypínajte.

Bezpečnostný spínač

Po uvoľnení bezpečnostného spínača sa prístroj vypne.

Kľúčový spínač

Keď je kľúčový spínač odtiahnutý, prístroj je zaistený proti neoprávnenému použitiu.

Symbole výstražných upozornení

Pri manipulácii s batériami dodržiavajte nasledujúce výstražné upozornenia:

	Dodržiavajte upozornenia uvedené v návode na použitie batérie a na batérii, ako aj v tomto návode na obsluhu.
	Používajte ochranu očí.
	Deti sa nesmú nachádzať v blízkosti kyselín a batérie.
	Nebezpečenstvo výbuchu
	Oheň, iskry, otvorené svetlo a fajčenie je zakázané.
	Nebezpečenstvo poranenia
	Prvá pomoc.
	Varovné upozornenie
	Likvidácia
	Batériu nehádzte do kontajnera na odpadky.

Popis prístroja

Prehľad, predná strana

Obrázok A

- 1 Držadlo pre posúvanie
- 2 Bezpečnostný spínač
- 3 Veko nádrže na znečistenú vodu
- 4 Pridržiavacia koľajnička pre Homebase
- 5 Nádrž na znečistenú vodu
- 6 **Batéria
- 7 Filter čistej vody
- 8 Uzáver nádrže na čistou vodu
- 9 Pedál na výmenu kefy
- 10 Kotúčová kefa
- 11 Nádrž na čistou vodu
- 12 Držiak hadice
- 13 Plniaci otvor nádrže na čistou vodu

** Nie je súčasťou dodávky

Prehľad, zadná strana

Obrázok B

- 1 Vypúšťacia hadica znečistenej vody s dávkovacím zariadením
- 2 Čistiaca hlavica
- 3 Pedál na výmenu kefy
- 4 Nasávací hadica
- 5 Prestavenie sklonu sacej lišty
- 6 Kridlové matice na upevnenie sacej lišty
- 7 Nastavenie výšky sacej lišty
- 8 Sacia lišta
- 9 Indikátor stavu naplnenia čistej vody
Vypúšťacia hadica čistej vody
- 10 Páka čistiacej hlavy
- 11 Regulačné tlačidlo množstva vody
- 12 Páka sacej lišty
- 13 Zástrčka batérie
- 14 Kľúčový spínač
- 15 Displej
- 16 Otočné tlačidlo pracovnej rýchlosti
- 17 Spínač smeru jazdy

Prehľad hlavy R

Obrázok D

- ① Hlava R
- ② Deflekčná kladka
- ③ Lišta rozvodu vody
- ④ Bočná zásterka
- ⑤ Zametacie zásuvky

Prehľad nádrže na znečistenú vodu

Obrázok E

- ① Sítko pre hrubé nečistoty
- ② Filter na žmolky
- ③ Plavák

Typový štítok

Obrázok C

- ① Typový štítok

Farebné označenie

- Ovládacie prvky pre čistiaci proces sú žlté.
- Ovládacie prvky pre údržbu a servis sú svetlosivé.

Symbole na prístroji

	Vypúšťací otvor nádrže na čistú vodu
	Vypúšťací otvor nádrže na znečistenú vodu
	Zvýšený prítlak čistiacej hlavy
	Prístup k batérii
	Stav naplnenia nádrže na čistú vodu (50 %)
	Sem zasunúť zástrčku nabíjačky
	Uväzovací bod
	*Držiak mopu
	POZOR Nesprávny slot Nebezpečenstvo poškodenia Sem NEZASÚVAJTE zástrčku nabíjačky
	Normálny prítlak čistiacej hlavy
	Nadvihnutá čistiaca hlava
	Zdvíhanie/spustenie pedála čistiacej hlavy
	Pedál výmeny kief

* voliteľné

Montáž

Vyloženie

1. Odstráňte kartón.
2. Odstráňte napínacie pásy.
3. Odskrutkujte drevené kláty upevnené skrutkami na paletu.
4. Pomocou 3 horných vystužovacích dosiek kartónového obalu a poistnej dosky priskrutkovanej priečne na paletu položte rampu pred paletu a upevnite ju skrutkami do drevotrieskovej dosky.

Obrázok F

Obrázok G

- ① Poistná doska
- ② Drevený hranol
- ③ Vystužovacia doska
5. Drevený hranol odskrutkovaný z palety posuňte pod rampu ako podporu a priskrutkujte ho.
6. Páku čistiacej hlavy stlačte nadol a vpravo zaklapnite.
7. **Iba pri BD 80/100 a BR 85/100:** Páku brzdy stlačte nadol.

Obrázok H

- ① Páka brzdy

Upozornenie

Na BD 70/75 a BR 75/75 nie je brzda. Na tomto prístroji nie je potrebné uvoľnenie brzdy.

8. Prístroj zozadu stiahnite z palety.
9. **Iba pri BD 80/100 a BR 85/100:** Páku brzdy vytlačte nahor.

Montáž sacej lišty

1. Sáciu listu vložte do upevnenia sacej lišty.

Obrázok J

2. Utiahnite krídlové matice.
3. Nasadte nasávaciu hadicu.

Batérie

Odporúčané súpravy batérií BD 70/75 a BR 75/75

Popis	Obj. č.	Objem (m ³)*	Prúd vzduchu (m ³ /h) **
Iba BD 70/75 W 115 Ah – bezúdržbová verzia	2.815-091.0 ¹⁾	1,98	0,792
170 Ah – bezúdržbová verzia	2.815-092.0 ²⁾	2,31	0,924
180 Ah – bezúdržbová verzia	2.815-101.0 ³⁾	4,785	1,914

* Minimálny objem priestoru na nabíjanie batérie

** Minimálne prúdenie vzduchu medzi priestorom na nabíjanie batérie a okolím

Pri prvej inštalácii je potrebná aj inštalácia súpravy batérie:

- 1 2.638-198.0
- 2 2.638-162.0
- 3 2.638-106.0

Odporúčané súpravy batérií BD 80/100 a BR 85/100

Popis	Obj. č.	Objem (m ³)*	Prúd vzduchu (m ³ /h) **
170 Ah – bezúdržbová verzia	2.815-092.0 ¹⁾	2,31	0,924
180 Ah – bezúdržbová verzia	2.815-101.0 ²⁾	4,785	1,914
240 Ah – bezúdržbová verzia	2.815-102.0 ²⁾	6,27	2,508
285 Ah – bezúdržbová verzia	2.815-095.0 ³⁾	11,88	4,752

* Minimálny objem priestoru na nabíjanie batérie

** Minimálne prúdenie vzduchu medzi priestorom na nabíjanie batérie a okolím

Pri prvej inštalácii je potrebná aj inštalácia súpravy batérie:

- 1 2.638-162.0
- 2 2.638-106.0
- 3 2.638-197.0

Batérie nenáročné na údržbu (mokrú batériu)

⚠ NEBEZPEČENSTVO

Nebezpečenstvo poranenia v dôsledku úniku kyseliny!

Batériu doplňajte vodou len vtedy, keď je vybitá.

Pri manipulácii s kyselinou z batérie používajte ochranné okuliare a prípadné miesta na pokožke alebo odevy postriekané kyselinou okamžite opláchnite vodou.

POZOR

Nebezpečenstvo poškodenia batérií!

V prípade použitia vody s prísadami stráca batéria záruku.

Na doplnenie batérií používajte len destilovanú alebo odsolenú vodu (EN 50272-T3).

Nepoužívajte cudzie prísady ani prostriedky na úpravu vody.

1. Hodinu pred ukončením nabíjania pridajte destilovanú vodu. Pritom dbajte na správny pomer kyseliny podľa označenia na batérii. Na konci nabíjania sa na všetkých článkoch musí tvoriť plyn.

Bezúdržbové batérie (batérie AGM a gélové batérie)

POZOR

Nebezpečenstvo poškodenia batérií AGM a gélových batérií!

Otvorenie alebo vrátenie krytu batérie poškodí batériu AGM alebo gélovú batériu, ktorá sa musí vymeniť.

Neotvárajte kryt batérie a nevráťte do nej otvory.

Pretlakový ventil nezakrývajte a nevykonávajte na ňom zmeny.

1. Batérie AGM a gélové batérie nabíjajte iba pomocou uvedených nabíjačiek, pozri kapitolu: *Nabíjanie batérie.*

Vloženie a pripojenie batérií

⚠ VÝSTRAHA

Nebezpečenstvo poranenia v dôsledku prevrátania prístroja!

Prístroj sa môže pri demontáži a montáži batérií prevrátiť.

Pri demontáži a montáži batérií dbajte na bezpečnú polohu prístroja.

POZOR

Nebezpečenstvo poškodenia riadiacej elektroniky!

Riadiaca elektronika sa môže pri prepólovaní prípojok batérií zničiť.

Pri pripojení batérie dbajte na správne pólovanie.

⚠ VÝSTRAHA

Nebezpečenstvo ohrozenia života ohňom alebo výbuchom dôsledku hlboko vybitých batérií!

Pri chybnom nabíjaní hlboko vybitých batérií môže vzniknúť požiar.

Prístroj neuvádzajte do prevádzky, keď je batéria hlboko vybitá.

Pred uvedením systému do prevádzky zabezpečte, aby bola batéria nabitá.

1. Vypustíte znečistenú vodu.
2. Nádrž na znečistenú vodu vyklopte smerom nahor.
3. Batérie vložte do prístroja podľa zobrazenia. **Dôležité:** Batérie zatlačte celkom dozadu!

BD 80/100 a BR 85/100

Obrázok K

- 170 Ah, 2.815-092.0
- 180 Ah, 2.815-101.0
- 240 Ah, 2.815-105.0
- 285 Ah, 2.815-095.0

- ① Rozpierka

Obrázok L

BD 70/75 a BR 75/75

- 115 Ah, 2.815-091.0
- 170 Ah, 2.815-092.0
- 180 Ah, 2.815-101.0

- ① Rozpierka
- ② Držiak batérie
- ③ Prídavné závažia

4. Medzi pravé batérie a nádrž na čistú vodu umiestnite rozpierku,
 - a **pri súprave batérií 115 Ah:** 1 kus pozdĺžne plocho.
 - b **pre súpravu batérií okrem 115 Ah:** 2 kusy pozdĺžne nastojato na seba.
5. **Pri BD 70/75 so súpravou batérií 115 Ah:** Vložte 4 prídavné závažia.
6. Nasadíte upevnenie batérie, k tomu
 - a **pri BD 70/75:** Namontujte 2 držiaky batérií a **pri 115 Ah:** Zaskrutkujte na ľavých a stredných závitových otvoroch. **Pri BR 75/75 a BD 70/75: 170 Ah/180 Ah:** Zaskrutkujte na pravých a stredných závitových otvoroch.
 - b **Pri BD 80/100 a BR 85/100:** Jednu alebo dve rozpierky vložte pozdĺžne naplocho resp. nastojato medzi predné batérie a nádrž na čistú vodu tak, aby sa batérie nemohli posúvať dopredu.
7. Póly spojte so spojovacími káblami z inštalácie súpravy batérie.
8. Pripojovacie káble upnite na ešte voľné póly batérie (+) a (-).
9. Spojte zástrčku batérie na strane prístroja so zástrčkou batérie na strane batérie.
10. Nádrž na znečistenú vodu vyklopte smerom nadol.

Demontáž batérií

⚠ VÝSTRAHA

Nebezpečenstvo poranenia v dôsledku prevrátania prístroja!

Prístroj sa môže pri demontáži a montáži batérií prevrátiť.

Pri demontáži a montáži batérií dbajte na bezpečnú polohu prístroja.

1. Kľúčový spínač otočte do polohy „0“ a kľúč vytiahnite.
2. Vytiahnite zástrčku batérie.
3. Vypustíte znečistenú vodu.
4. Nádrž na znečistenú vodu vyklopte smerom nahor.
5. Kábel na strane prístroja odpojte od záporného pólu batérie.
6. Zvyšný kábel odpojte od batérií.
7. **Pri BD 80/100:** Vyberte rozpierku alebo rozpierky medzi prednými batერიami a nádržou na čistú vodu.
8. **Pri súprave batérií 115 Ah:** Vyberte prídavné závažia.
9. Vyberte batérie.
10. Použité batérie zlikvidujte podľa platných ustanovení.

Uvedenie do prevádzky

Nabíjanie batérie

⚠ NEBEZPEČENSTVO

Nebezpečenstvo poranenia na nabíjačke!

Úraz elektrickým prúdom v dôsledku neodborného používania nabíjačky!

Dbajte na sieťové napätie a zaistenie na typovom štítku prístroja. Nabíjačku používajte iba v suchých priestoroch s dostatočným vetraním.

POZOR

Nebezpečenstvo výbuchu z dôvodu batérie!

Počas nabíjania sa pod nádržou hromadia plyny.

Pred nabíjaním batérií nenáročných na údržbu nádrž na znečistenú vodu vyklopte nahor.

POZOR

Nebezpečenstvo poškodenia v dôsledku nevhodnej nabíjačky!

Nabíjačku nemôžete spojiť so zástrčkou na batériu na strane prístroja.

Používajte iba nabíjačku vhodnú k namontovanému typu batérie. Prečítajte si návod na obsluhu výrobcu nabíjačky a dodržiavajte hlavne bezpečnostné pokyny.

Súprava batérií	Kapacita	Nabíjačka
2.815-091.0	115 Ah	6.654-367.0
2.815-092.0	170 Ah	6.654-436.0
2.815-101.0	180 Ah	6.654-434.0
2.815-105.0	240 Ah	6.654-437.0
2.815-095.0	285 Ah	6.654-419.0

Priemerná doba nabíjania je približne 10-15 hodín.

Prístroj sa počas nabíjania nesmie používať.

Upozornenie

Prístroj je vybavený ochranou proti úplnému vybitiu, to znamená, že ak bude dosiahnutá ešte prípustná minimálna hodnota kapacity, budú motor kefy a turbína vypnuté.

- Prístroj presuňte priamo k nabíjačke, vyhnite sa pritom stúpaniam.
 - Vytiahnite zástrčku batérie na strane prístroja.
- Obrázok I**
- Zástrčka batérie, strana prístroja
 - Zástrčka batérie, strana batérie
 - Zástrčku na batériu na strane prístroja spojte s nabíjačkou.
 - Zasuňte sieťovú zástrčku nabíjačky do zásuvky.
 - Nabíjanie vykonajte podľa údajov v návode na obsluhu nabíjačky.
 - Zástrčku batérie na strane prístroja spojte so zástrčkou batérie na strane batérie.

Prevádzka

POZOR

Nebezpečná situácia v prevádzke

Nebezpečenstvo vzniku poranení

V prípade nebezpečenstva uvoľnite bezpečnostný spínač.

Plnenie prevádzkových látok

Plnenie čistej vody

- Otvorte uzáver nádrže na čistú vodu.
 - Čistú vodu (maximálna teplota 50 °C) naplňte až po spodnú hranu plniaceho hrdla.
- Upozornenie:** Hadica na čistú vodu sa počas plnenia môže zaseknúť v držiaku hadice.
- Zatvorte uzáver nádrže na čistú vodu.

Upozornenia týkajúce sa čistiacich prostriedkov

⚠ VÝSTRAHA

Nebezpečenstvo poškodenia prístroja!

Pri použití nevhodných čistiacich prostriedkov sa môže prístroj poškodiť.

Používajte len odporúčané čistiace prostriedky. Za iné čistiace prostriedky z hľadiska prevádzkovej bezpečnosti a nebezpečenstva poranenia zvýšené riziko znáša prevádzkovateľ.

Používajte len čistiace prostriedky, ktoré neobsahujú rozpúšťadlá, kyselinu soľnú a kyselinu fluórovodíkovú.

Dodržiavajte bezpečnostné pokyny uvedené na čistiacich prostriedkoch.

Upozornenie

Nepoužívajte žiadne silne peniace čistiace prostriedky.

Odporúčané čistiace prostriedky

Použitie	Čistiaci prostriedok
Čistiaci prostriedok na údržbu podláh, s extra nízkou penivosťou, s environmentálnou značkou EÚ	CA 50 C
Vysokozmáčavý univerzálny čistiaci prostriedok	RM 756
Intenzívny čistič na podlahy a povrchy s obsahom alkoholu. Vhodný na celistvé tvrdé horniny, ako napr. žula.	RM 755

Použitie	Čistiaci prostriedok
Jemný čistiaci prostriedok na kameninu, bez tenzidov	RM 753
Univerzálny prostriedok na odstraňovanie povlakov, vhodný na linoleum	RM 754
Kyslý základný čistiaci prostriedok do automátov. Vhodné pre hygienické priestory a záverečné upratovanie stavby	RM 751
Čistiaci prostriedok na priemyselnú údržbu	RM 69
Základný priemyselný čistiaci prostriedok a alkalický odstraňovač povlakov	RM 752
Dezinfekčný prostriedok na plochy	RM 732

Čistiace prostriedky

- Čistiaci roztok pridajte do nádrže na čistú vodu.
- Upozornenie:** Veko plniaceho otvoru nádrže na čistú vodu sa môže použiť na odmeranie čistiaceho prostriedku. Na vnútornej strane sa nachádza stupnica.

Nastavenie množstva vody

- Množstvo vody nastavte na regulačnom tlačidle v závislosti od znečistenia podlahovej krytiny.

Upozornenie

Prvé čistiace pokusy vykonávajte s malým množstvom vody. Množstvo vody postupne zvyšujte až dosiahnete požadovaný čistiaci výsledok.

Upozornenie

Pri prázdnej nádobe na čerstvú vodu pracuje čistiaca hlava bez prívodu kvapaliny.

Nastavenie sacej lišty

Nastavenie sklonu

Sklon musí byť nastavený tak, aby prísavky sacej lišty bolo rovnomernej priláčené na podlahu po celej dĺžke.

- Uvoľnite skrutku.

Obrázok N

- Skrutka
- Prestavte sklon sacej lišty.
- Utiahnite skrutku.

Nastavenie výšky

Prestavenie výšky ovplyvní ohyb prísaviek pri dotyku s podlahou.

- Prístroj posuňte trochu dopredu.
- Ohyb prísaviek porovnajte s ilustráciou nižšie.

Obrázok O

- Dištančný valček s držiakom
- Podložka
- Skrutka
- Vyskrutkujte skrutku.
- Medzi saciu lištu a dištančný valček položte toľko podložiek, aby sa vytvoril správny ohyb prísaviek.
- Zvyšné podložky umiestnite nad dištančný valček.
- Zaskrutkujte skrutku a utiahnite ju.
- Postup zopakujte na druhom dištančnom valčeku.
- Prístroj posuňte trochu dopredu.
- Znovu skontrolujte ohyb prísaviek po celej dĺžke.
- V prípade potreby zopakujte nastavenie.

Čistenie

Zapnutie prístroja

- Kľúčový spínač nastavte do polohy „1“.
- Na displeji sa postupne zobrazuje:
- Doba do ďalšej návštevy zákazníckeho servisu
 - Verzia softvéru, ovládacia jednotka
 - Stav nabitia batérie a počet prevádzkových hodín

Jazda

Upozornenie

Smer jazdy sa počas čistenia môže zmeniť. Týmto spôsobom je možné zvolené miesto intenzívne vyčistiť niekoľkonásobným posunom vpred a späť.

1. Spínač smeru jazdy nastavte na „dopredu“.

Čistenie

Upozornenie

Pre zlepšenie výsledku odsávania je možné nastaviť sklon a výšku saciej lišty (pozrite si kapitolu Nastavenie saciej lišty).

Upozornenie

Ak je nádrž na znečistenú vodu plná, plavák zatvorí nasávací otvor a sacia turbína beží so zvýšenými otáčkami. V tomto prípade nadvihnite saciu lištu a prejdite k vyprázdneniu nádrže na znečistenú vodu.

1. Otočné tlačidlo pracovnej rýchlosti nastavte na požadovanú hodnotu.
Rýchlosť sa počas nabíjania zobrazuje na displeji. Zobrazenie je uvedené v percentách maximálnej rýchlosti.
2. Regulačným ventilom nastavte množstvo vody.
3. Páku saciej lišty stlačte nadol.
Sacia lišta sa spustí.
Spustí sa odsávanie.
4. Páku čistiacej hlavy stlačte nadol, odblokujte a uvoľnite smerom nahor.
5. Bezpečnostný spínač potiahnite k posuvnému držadlu.
Čistiaca hlava sa spustí a prístroj sa pohybuje nastavenou rýchlosťou.

Zvýšenie prítláčnej sily kefy (iba variant BD)

1. Uvoľnite bezpečnostný spínač.
2. Páku čistiacej hlavy nadvihnite rukou a vpravo zaklapnite.

Ukončenie prevádzky

Ukončenie čistenia

1. Uvoľnite bezpečnostný spínač.
2. Páku čistiacej hlavy stlačte nadol a vpravo zaklapnite.
3. Prejdite krátku vzdialenosť.
Zvyšková voda sa odsáva.
4. Nadvihnite saciu lištu.
Odsávanie ešte 10 sekúnd prebieha.
5. Kľúčový spínač nastavte do polohy „0“.
6. V prípade potreby nabite batériu.

Vypustenie znečistenej vody

⚠ VÝSTRAHA

Znečistenie životného prostredia!

Znečistenie životného prostredia v dôsledku neodbornej likvidácie do odpadovej vody.

Dodržiavajte miestne predpisy o úprave odpadovej vody.

1. Vyberte vypúšťaciu hadicu z držiaka a spustite ju nad vhodné zberné zariadenie.

Obrázok P

2. Dávkovacie zariadenie stlačte alebo nalomte.
3. Otvorte veko dávkovacieho zariadenia.
4. Vypustíte znečistenú vodu. Množstvo vody regulujte tlakom alebo ohýbaním.
5. Nádrž na znečistenú vodu vypláchnite čistou vodou.

Vypustenie čistej vody

1. Odtiahnite hadicu indikátora stavu naplnenia a sklopte nadol.

Rýchle vypustenie čistej vody

1. Odskrutkujte uzáver nádrže na čistú vodu.
2. Čistú vodu nechajte vytečť.
3. Nasadte a priskrutkujte uzáver nádrže na čistú vodu.

Upozornenie: Dbajte na to, aby prípojka hadice v uzávère nádrže na čistú vodu sa po priskrutkovaní nachádzala v najnižšom bode.

Preprava

⚠ NEBEZPEČENSTVO

Prechod cez stúpania

Nebezpečenstvo poranenia

Prístroj používajte na nakladanie a vykladanie len na stúpaniach do maximálnej hodnoty (pozrite si kapitolu „Technické údaje“).

Jazdite pomaly.

⚠ UPOZORNENIE

Nerešpektovanie hmotnosti

Nebezpečenstvo zranenia a poškodenia

Pri preprave dbajte na hmotnosť prístroja.

Prekládku prístroja vykonávajte len pomocou ďalšej osoby alebo použitím jazdného pohonu.

1. Páku čistiacej hlavy stlačte nadol a vpravo zaklapnite.
2. Nadvihnite saciu lištu.
3. Kľúčový spínač nastavte do polohy „1“.
4. Spínačom smeru jazdy zvolte smer jazdy.
5. Bezpečnostný spínač potiahnite k posuvnému držadlu.
6. Pri preprave vo vozidlách prístroj zaistite proti zošmyknutiu a prevráteniu v zmysle platných smerníc.

Obrázok Q

7. Najprv nasadte upínací popruh pod nádrž na znečistenú vodu.

Skladovanie

⚠ UPOZORNENIE

Nerešpektovanie hmotnosti

Nebezpečenstvo zranenia a poškodenia

Pri skladovaní dbajte na hmotnosť prístroja.

POZOR

Mráz

Zničenie prístroja v dôsledku zamrzutej vody

Vyprázdňte všetku vodu z prístroja.

Prístroj uchovávajte na mieste zaistenom proti mrazu.

- Tento prístroj sa smie skladovať iba vo vnútorných priestoroch.
- Pred dlhodobým skladovaním batérie úplne nabite.
- Počas skladovania batérie najmenej raz mesačne úplne nabite.

Starostlivosť a údržba

⚠ NEBEZPEČENSTVO

Nebezpečenstvo zranenia!

Prístroj sa môže nečakane pohnúť a spôsobiť zranenia.

Pred všetkými prácami na prístroji kľúčový spínač nastavte na „0“ a vytiahnite kľúč.

Vytiahnite sieťovú zástrčku nabíjačky.

- Vypustíte a zlikvidujete znečistenú a čistú vodu.

Bezpečnostná inšpekcia/zmluva o údržbe

S Vaším predajcom môžete dohodnúť pravidelnú bezpečnostnú inšpekciu alebo zmluvu o údržbe. Nechajte si poradiť.

Intervaly údržby

Po každej prevádzke

POZOR

Nebezpečenstvo poškodenia!

Nebezpečenstvo poškodenia prístroja v dôsledku neodborného čistenia.

Nepostrekujte prístroj vodou a nepoužívajte agresívne čistiace prostriedky.

Detailný popis jednotlivých údržbových prác je uvedený v kapitole Údržbové práce.

- Vypustíte znečistenú vodu.
- Nádrž na znečistenú vodu vypláchnite čistou vodou.
- Prístroj očistíte vlhkou utierkou namočenou v miernom umývačom ľúhu.
- Skontrolujte filter na žmolky, v prípade potreby ho vyčistite.
- Očistite filter na hrubé nečistoty.
- Očistite filter na hrubé nečistoty.
- **Iba variant BR:** Vyberte nádobu na hrubé nečistoty a vyprázdňte ju.
- **Iba variant BR:** Vyčistite žľab na rozvod vody.

- Očistite prísavky, skontrolujte z hľadiska opotrebovania, v prípade potreby nastavte výšku alebo ich vymeňte.
- Kotúčové kefy skontrolujte z hľadiska opotrebovania, v prípade potreby ich vymeňte.
- Nabite batériu.
 - Ak je stav nabitia pod 50 %, batériu nabite kompletne a bez prerušenia.
 - Ak je stav nabitia nad 50 %, batériu nabite až vtedy, ak je pri nasledujúcom použití potrebná plná doba prevádzky.

Týždenne

- Pri pravidelnom použití batériu minimálne raz týždenne celkom a bez prerušenia nabite.

Raz mesačne

Detailný popis jednotlivých údržbových prác je uvedený v kapitole *Údržbové práce*.

1. Vyprázdňte nádrž na čistú vodu a vypláchnite usadeniny.
2. Vyčistite filter čistej vody.
3. Vyčistite plavák a filter na žmolky.
4. Póly batérie skontrolujte z hľadiska oxidácie, v prípade potreby ich očistite kefou. Dbajte na pevné uloženie spojovacích káblov.
5. Vyčistite tesnenia medzi nádržou na znečistenú vodu a vekom a skontrolujte ich z hľadiska tesnosti, v prípade potreby ich vymeňte.
6. V prípade batérií vyžadujúcich údržbu skontrolujte hustotu kyseliny v článkoch.
7. Pri dlhšom prestoji prístroj odstavte len s kompletne nabitou batériou. Batériu kompletne nabite minimálne raz do mesiaca.

Ročne

- Zabezpečte vykonanie predpísanej inšpekcie zákazníckym servisom.

Údržbové práce

Otočenie alebo výmena prísaviek

Ak sú prísavky opotrebované až po značku opotrebovania, musia sa otočiť alebo vymeniť.

Obrázok R

- ① Značka opotrebovania
 - ② Prísavky
1. Odoberte saciu lištu.
 2. Vyskrutkujte hviezdicovité rukoväte.

Obrázok S

3. Vytiahnite plastové diely.
4. Vytiahnite prísavky.
5. Vsuňte otočené alebo nové prísavky.
6. Nasuňte plastové diely.
7. Zaskrutkujte a utiahnite hviezdicové rukoväte.

Čistenie filtra na čistú vodu

1. Vypustíte čistú vodu (pozrite si kapitolu *Vypustenie čistej vody*).
2. Odskrutkujte uzáver nádrže na čistú vodu.

Obrázok U

- ① Uzáver nádrže na čistú vodu
 - ② Filter čistej vody
3. Vytiahnite filter na čerstvú vodu a vypláchnite čistou vodou.
 4. Vložte filter na čistú vodu.
 5. Nasadte uzáver nádrže na čistú vodu.

Upozornenie: Dbajte na to, aby prípojka hadice v uzávere nádrže na čistú vodu sa po priskrutkovaní nachádzala v najnižšom bode.

Čistenie filtra na hrubé nečistoty

1. Otvorte veko nádrže na znečistenú vodu.

Obrázok T

- ① Filter na hrubé nečistoty
2. Filter na hrubé nečistoty vyťahnite nahor.
 3. Filter na hrubé nečistoty očistite pod tečúcou vodou.
 4. Filter na hrubé nečistoty vložte do nádrže na znečistenú vodu.

Čistenie plaváka a filtra na žmolky

1. Otvorte veko nádrže na znečistenú vodu.

Obrázok V

- ① Aretačný hák
 - ② Plavák
 - ③ Filter na žmolky
 - ④ Puzdro plaváka
2. Uvoľnite aretačný hák.
 3. Puzdro plaváka siahnite nadol.
 4. Plavák vyberte z puzdra plaváka a očistite.
 5. Vyberte filter na žmolky a vyčistite ho.
 6. Všetky diely zmontujte v opačnom poradí.

Výmena kotúčových kief

1. Nadvihnite čistiacu hlavu.
2. Pedál výmeny kief stlačte nadol aj napriek citeľnému odporu.

Obrázok W

- ① Pedál výmeny kief
3. 1. kotúčovú kefu vyťahnite bočne zospodu čistiacej hlavy.
 4. Novú kotúčovú kefu podržte pod čistiacou hlavou, zatlačte nahor a zaistite.
 5. Postup zopakujte pre 2. kotúčovú kefu.

Výmena valcových kief

1. Nadvihnite čistiacu hlavu.
2. Vytiahnite rukoväť výmeny kief.

Obrázok Y

- ① Rukoväť výmeny kief
 - ② Veko ložiska so stierkou
 - ③ Valcová kefa
3. Odoberte veko ložiska vrátane stierky.
 4. Vytiahnite valcovú kefu.
 5. Vložte novú valcovú kefu a vycentrujte ju na unášači.
 6. Nasadte veko ložiska so stierkou.

Upozornenie

Uistite sa, že valcová kefa je na upínacom trní a nie pod ním.

7. Rukoväť výmeny kief otočte smerom nahor a zaaretujte ju.
8. Zopakujte proces na opačnej strane.

Čistenie lišty rozvodu vody

Obrázok X

- ① Lišta rozvodu vody
 - ② Odblokovanie
1. Stlačte odblokovanie v smere šípky a pevne ho podržte.
 2. Lištu rozvodu vody otočte smerom dopredu.
 3. Lištu rozvodu vody vyťahnite v pozdĺžnom smere.
 4. Čistenie lišty rozvodu vody
 5. Lištu rozvodu vody vložte späť do čistiacej hlavy a zaaretujte blokovanie.

Pomoc pri poruchách

⚠ NEBEZPEČENSTVO

Nebezpečenstvo zranenia!

Prístroj sa môže nečakane pohnúť a spôsobiť zranenia.

Pred všetkými prácami na prístroji kľúčový spínač nastavte na „0“ a vytiahnite kľúč.

Vytiahnite sieťovú zástrčku nabíjačky.

- Vypustíte a zlikvidujete znečistenú a čistú vodu.
- V prípade porúch, ktoré nie je možné odstrániť pomocou tejto tabuľky, zavolajte zákaznícky servis.

Porucha	Odstránenie
Spustenie prístroja nie je možné	<ol style="list-style-type: none"> 1. Kľúčový spínač nastavte do polohy „1“. 2. Otočením odomknite tlačidlo núdzového vypnutia na ovládacom paneli. (Poznámka: Nie všetky verzie prístroja sú vybavené tlačidlom núdzového vypnutia.) 3. Stlačte bezpečnostný spínač. 4. Zastrčte zástrčku batérie. 5. Skontrolujte, v prípade potreby nabite batériu. 6. Skontrolujte, či sú pripojené póly batérie.
Nedostatočné množstvo vody	<ol style="list-style-type: none"> 1. Skontrolujte stav naplnenia čistej vody, v prípade potreby naplňte nádrž. 2. Množstvo vody zvýšte regulačným tlačidlom množstva vody. 3. Stiahnite lištu rozvodu vody na čistiacej hlave a vyčistite vodný kanál (iba variant BR). 4. Vyčistite filter čistej vody. 5. Hadice skontrolujte z hľadiska upchatia, v prípade potreby ich vyčistite.
Sací výkon je príliš slabý	<ol style="list-style-type: none"> 1. Odstavte prístroj a vypustite znečistenú vodu. 2. Vyčistite tesnenia medzi nádržou na znečistenú vodu a vekom a skontrolujte ich z hľadiska tesnosti, v prípade potreby ich vymeňte. 3. Skontrolujte, či nasávací hadica je správne spojená s nádržou na znečistenú vodu. 4. Filter na žmolky skontrolujte z hľadiska znečistenia, v prípade potreby ho vyčistite. 5. Očistite prísavky na sacej lište, v prípade potreby ich otočte alebo vymeňte. 6. Skontrolujte, či je veko pripojené na vypúšťacej hadici znečistenej vody. 7. Skontrolujte nastavenie sacej lišty. 8. Nasávaciu hadicu skontrolujte z hľadiska upchatia, v prípade potreby vyčistite. Pri opätovnom nasadení nasávacej hadice sa biele označenie hadice musí nachádzať na prídružnej svorke. 9. Nasávaciu hadicu skontrolujte z hľadiska tesnosti, v prípade potreby vyčistite.
Výsledok čistenia je nedostatočný	<ol style="list-style-type: none"> 1. Znížte rýchlosť. 2. Kefy skontrolujte z hľadiska opotrebovania, v prípade potreby ich vymeňte. 3. Typ kefy a čistiaci prostriedok skontrolujte z hľadiska ich vhodnosti.
Sacia turbína beží so zvýšenými otáčkami	<ol style="list-style-type: none"> 1. Vypustite znečistenú vodu. 2. Vyčistite plavák. 3. Filter na žmolky skontrolujte, v prípade potreby ho vyčistite. 4. Nasávaciu hadicu skontrolujte z hľadiska upchatia, v prípade potreby vyčistite. 5. Saciu lištu skontrolujte z hľadiska upchatia, v prípade potreby odstráňte upchatie.
Kefa sa netočí	<ol style="list-style-type: none"> 1. Skontrolujte, či kefu neblokuje cudzie teleso, v prípade potreby cudzie teleso odstráňte.
Prístroj pri čistení vibruje	<ol style="list-style-type: none"> 1. Použite mäkkšiu kefu.

Príslušenstvo variantu BD

Názov	BD 70/75 diel č.	BD 80/100 diel č.	Popis
Kotúčová kefa, biela (veľmi mäkká)	4.905-011.0	4.905-030.0	Na čistenie nepatrne znečistených alebo citlivých podláh
Kotúčová kefa, prírodná (mäkká)	4.905-012.0	4.905-031.0	Z prírodných vlákien na čistenie a leštenie
Kotúčová kefa, červená (stredná, štandardná)	4.905-010.0	4.905-000.0	Pre použitie pri všetkých bežných čistiacich úkonoch
Kotúčová kefa, čierna (tvrdá)	4.905-013.0	4.905-032.0	Pre silné znečistenie a pre základné čistenie, len na necitlivé krytiny
Unášač padov	4.762-590.0	4.762-447.0	Na čistenie pomocou padov, s výmennou rýchlospojkou a funkciou centerlock
Pad, biely	–	6.371-331.0	Na leštenie podláh
Pad, červený (stredne mäkký)	6.369-003.0	6.371-147.0	Na čistenie všetkých podláh
Pad, zelený (stredne tvrdý)	6.369-002.0	6.371-148.0	Na čistenie silne znečistených podláh a na základné čistenie
Pad, čierny (tvrdý)	6.369-001.0	6.371-169.0	Pri odolných nečistotách a na základné čistenie
Podložka, hnedá (SPP)	2.639-290.0	2.639-288.0	Na sanáciu tvrdých a elastických povrchov ochranným filtrom

Príslušenstvo variantu BR

Názov	BR 75/75 diel č.	BR 85/100 diel č.	Popis
Valcová kefa, biela	6.907-771.0	6.907-772.0	Na leštenie a udržiavacie čistenie citlivých podláh.
Valcová kefa, červená	4.035-605.0	4.035-606.0	Na udržiavacie čistenie aj silnejšie znečistených podláh.
Valcová kefa, oranžová	6.907-730.0	6.907-734.0	Na drhnutie podláh so štruktúrou (bezpečnostné dlaždice atď.).
Valcová kefa, zelená	6.907-732.0	6.907-735.0	Na základné čistenie silno znečistených podláh a na odstránenie vrstiev (napr. voskov, akrylátov).
Valcová kefa, čierna	6.907-732.0	6.907-736.0	
Hriadeľ pre valcové pady	4.762-627.0	4.762-628.0	Na uchytenie valcových padov.
Valec z mikrovlákná	4.114-007.0	4.114-008.0	Na údržbu a čistenie hladkých podláh.

Príslušenstvo pre varianty BD a BR

Názov	BD 70/75 W Classic Bp Retail Č. dielu	BD 70/75 + BR 75/75, č. dielu	BD 80/100 + BR 85/100, č. dielu	Popis
Sacia lišta, 950 mm, ohýbaná	4.777-111.0	–	–	V prípade úzkej prejazdnej šírky
Sacia lišta, 1030 mm, ohýbaná	–	4.777-108.0	–	štandardná
Sacia lišta, 1 160 mm, ohýbaná	–	–	4.777-102.0	štandardná
Súprava prísaviek, prírodný kaučuk	4.037-174.0	4.037-144.0	4.037-138.0	štandardná
Súprava odsávacích stierok, PU	4.037-173.0	4.037-145.0	4.037-140.0	odolné voči oleju
Súprava odsávacích stierok, Linatex	4.037-175.0	4.181-011.0	4.181-006.0	odolné voči roztrhnutiu

Technické údaje

		BD 70/75 W Classic Bp	BR 75/75 W Classic Bp	BD 80/100 W Classic Bp	BR 85/100 W Classic Bp
Výkonové údaje prístroja					
Menovité napätie	V	24	24	24	24
Kapacita batérie	Ah (5 h)	115 / 170 / 180	170 / 180	170 / 180 / 240 / 285	170 / 180 / 240 / 285
Priemerný príkon	W	1270	800	1320	1150
Výkon pojazďového motora	W	250	250	300	300
Výkon sacej turbíny	W	500	500	500	500
Výkon pohonu kefy	W	2 x 500	2 x 600	2 x 500	2 x 750
Teoretický plošný výkon	m ² /h	3500	3.750	4000	4.250
Objem nádrže na čistú vodu	l	75	75	100	100
Objem nádrže na znečistenú vodu	l	75	75	100	100
Teplota vody max.	°C	50	50	50	50
Tlak vody max.	bar	0,06	0,06	0,06	0,06
Šírka otočenia	mm	1550	1550	1650	1650
Max. stúpanie pracovnej oblasti	%	2	2	2	2
Vysávanie					
Sací výkon, množstvo vzduchu	l/s	24	24	24	24
Sací výkon, podtlak	kPa (mbar)	16 (160)	16 (160)	16 (160)	16 (160)
Čistiace kefy					
Pracovná šírka	mm	700	750	800	850
Priemer kefy	mm	356	105	410	105
Otáčky kefy	1/min	140	1200	140	1200
Prítlačná sila kefy	N	300 / 500	400	400 / 680	400
Dĺžka kefy	mm		700		800
Rozmery a hmotnosti					
Prípustná celková hmotnosť	kg	325	330	435	440
Vlastná hmotnosť (prepravná hmotnosť)	kg	251	225	325	340
Rozmery priečinka na batérie	mm	575 x 380	575 x 380	622 x 384	622 x 384
Zistené hodnoty podľa EN 60335-2-72					
Celková hodnota vibrácií	m/s ²	<2,5	<2,5	< 2,5	< 2,5
Neistota K	dB(A)	0,2	0,2	0,2	0,2
Hladina akustického tlaku L _{pA}	dB(A)	65	65	65	65
Neistota K _{pA}	dB(A)	2	2	2	2
Hladina akustického výkonu L _{WA} + Neistota K _{WA}	dB(A)	81	81	81	81

Technické zmeny vyhradené.

EÚ vyhlásenie o zhode

Týmto prehlasujeme, že nižšie označený stroj zodpovedá na základe svojej koncepcie a konštrukčného vyhotovenia, ako aj od vyhotovení, ktoré sme uviedli do prevádzky, príslušným základným bezpečnostným a zdravotným požiadavkám smerníc ES. V prípade zmeny, ktorú neschválime, stráca toto prehlásenie platnosť.

Výrobok: Podlahový čistič

Typ: 1.127-xxx, 1.515-xxx

Príslušné smernice EÚ

2006/42/ES (+2009/127/ES)

2014/30/EÚ

2014/53/EÚ (TCU)

Aplikované harmonizované normy

EN 60335-1

EN 60335-2-72

EN 55012: 2007 + A1: 2009

EN 61000-6-2: 2005

EN 62233: 2008

TCU

EN 301 511 V12.5.1

EN 300 440 V2.1.1

EN 300 328 V2.2.2

EN 300 330 V2.1.1

Aplikované vnútroštátne normy

-

Podpísané osoby konajú z poverenia a s plnou mocou vedenia spoločnosti.



H. Jenner

Chairman of the Board of Management



S. Reiser

Director Regulatory Affairs & Certification

Osoba zodpovedná za dokumentáciu:

S. Reiser

Alfred Kärcher SE & Co. KG

Alfred-Kärcher-Str. 28 - 40

71364 Winnenden (Germany)

Tel.: +49 7195 14-0



Fax: +49 7195 14-2212

Winnenden, 01.02.2021

Kazalo

Splošna navodila.....	178
Delovanje.....	178
Namenska uporaba.....	178
Zaščita okolja.....	178
Garancija.....	179
Pribor in nadomestni deli.....	179
Obseg dobave.....	179
Varnostna navodila.....	179
Opis naprave.....	179
Montaža.....	180
Zagon.....	181
Obratovanje.....	182
Transport.....	183
Skladiščenje.....	183
Nega in vzdrževanje.....	183
Pomoč pri motnjah.....	185
Pribor različica BD.....	185
Pribor različice BR.....	186
Pribor različice BD in BR.....	186
Tehnični podatki.....	186
Izjava EU o skladnosti.....	187

Splošna navodila

  Pred prvo uporabo naprave preberite ta originalna navodila za uporabo in priložena varnostna navodila ter jih upoštevajte.

Obe knjižici shranite za poznejšo uporabo ali za naslednjega uporabnika.

Delovanje

Ta polirno-sesalni stroj se uporablja za mokro čiščenje ravnih tal. Napravo lahko prilagodite ustrezni vrsti čiščenja tako, da nastavite količino vode in količino čistila. Odmerjanje čistila se prilagodi prek dodatka v rezervoarju.

Delovna širina in kapaciteta rezervoarja za svežo in umazano vodo (glejte poglavje » *Tehnični podatki*) omogočata učinkovito čiščenje z daljšo življenjsko dobo.

Naprava ima pogon.

Napotek

Glede na vrsto čiščenja lahko napravo opremite z različnim dodatnim priborom. Povprašajte po našem katalogu ali nas obiščite na spletu na www.kaercher.com.

Namenska uporaba

Ta naprava je predvidena za komercialno in industrijsko uporabo, npr. v hotelih, šolah, bolnišnicah, tovarnah, trgovinah, pisarnah in posredniških trgovinah. Napravo uporabljajte izključno v skladu z napotki v teh navodilih za uporabo.

- Napravo je dovoljeno uporabljati samo za čiščenje gladkih tal, ki so odporna na vlago in poliranje.
- Naprava ni primerna za čiščenje zamrznjenih tal (npr. v hladilnicah).
- Naprava ni primerna za uporabo v potencialno eksplozivnih atmosferah.
- Dovoljeno je delovanje naprave na površinah z maksimalnim naklonom (glejte poglavje *Tehnični podatki*).

Zaščita okolja



Pakirni material je mogoče reciklirati. Embalažo odstranite na okolju varen način.



Električne in elektronske naprave vsebujejo dragocene materiale z možnostjo recikliranja, pogosto pa tudi sestavne dele, kot so baterije, akumulatorske baterije ali olja, ki lahko pri napačni uporabi ali napačnem odstranjevanju škodujejo zdravju ljudi in okolju. Navedeni sestavni deli so kljub temu potrebni za pravilno delovanje naprave. Naprav, označenih s tem simbolom, ne smete odvreči med gospodinjske odpadke.

Napotki o sestavinah (REACH)

Aktualne informacije najdete na spletnem naslovu: www.kaercher.de/REACH

Garancija

V vsaki državi veljajo garancijski pogoji, ki jih je izdala naša pristojna prodajna družba. V garancijskem roku bodo morebitne motnje v delovanju naprave odpravljene brezplačno, če je njihov vzrok napaka v materialu ali napaka v izdelavi. Pri uveljavljanju garancije zagotovite dokazilo o nakupu in stopite v stik s prodajalcem ali najbližjim servisom.

Naslov najdete na hrbtni strani.

Pribor in nadomestni deli

Uporabljajte samo originalni pribor in originalne nadomestne dele, ki zagotavljajo varno in nemoteno delovanje naprave. Informacije o priboru in nadomestnih delih najdete na spletnem naslovu www.kaercher.com.

Obseg dobave

Ko vzamete napravo iz embalaže, preverite, ali je vsebina popolna. Če manjka pribor ali če so med transportom nastale poškodbe, obvestite prodajalca.

Varnostna navodila

Pred prvo uporabo naprave preberite in upoštevajte ta navodila za uporabo ter priloženo brošuro Varnostna navodila za čistilne naprave s krtačnimi valji in razpršilno-ekstrakcijske naprave, št. 5.956-251.0, in ustrezno ukrepajte.

Dovoljeno je delovanje naprave na površinah z omejenim naklonom (glejte poglavje *Tehnični podatki*).

⚠ OPOZORILO

Nevarnost telesnih poškodb!

Na nagnjenih površinah se naprava lahko prevrne.

Naprave ne uporabljajte na nagnjenih površinah.

Napravo je dovoljeno upravljati samo, če je pokrov motorja in vsi ostali pokrovi zaprti.

Varnostne naprave

⚠ PREVIDNOST

Manjkajoče ali spremenjene varnostne naprave!

Varnostna navodila so namenjena vaši varnosti.

Ne obidite, odstranite ali onemogočite delovanja varnostnih naprav.

Varnostno stikalo

Če spustite varnostno stikalo, se naprava izklopi.

Stikalo na ključ

Če je stikalo na ključ izvlečeno, je naprava zavarovana pred ne-
pooblaščenno uporabo.

Simboli opozoril

Pri rokovanju z baterijami upoštevajte naslednja opozorila:

	Upoštevajte napotke v navodilih za uporabo baterije in na bateriji ter v teh navodilih za uporabo.
	Nosite zaščitna očala.
	Kislino in baterijo hranite zunaj dosega otrok.
	Nevarnost eksplozije
	Ogenj, iskre, odprt plamen in kajenje prepovedani.
	Jedko
	Prva pomoč.
	Opozorilo
	Odstranjevanje med odpadke
	Baterije ne odvrzite v zaboj za smeti.

Opis naprave

Pregled sprednje strani

Slika A

- 1 Potisno streme
- 2 Varnostno stikalo
- 3 Pokrov rezervoarja za umazano vodo
- 4 Držalna tirnica za Homebase
- 5 Rezervoar za umazano vodo
- 6 **Baterija
- 7 Filter za svežo vodo
- 8 Zapiralo rezervoarja za svežo vodo
- 9 Pedal za menjavo krtače
- 10 Kolutna krtača
- 11 Rezervoar za svežo vodo
- 12 Držalo gibke cevi
- 13 Odprtina za polnjenje rezervoarja za svežo vodo

** Ni vključeno v obseg dobave

Pregled zadnje strani

Slika B

- 1 Gibka izpustna cev za umazano vodo z dozirno napravo
- 2 Čistilna glava
- 3 Pedal za menjavo krtače
- 4 Sesalna gibka cev
- 5 Nastavitve naklona sesalnega prečnika
- 6 Krilna matica za pritrditev sesalnega prečnika
- 7 Nastavitev višine sesalnega prečnika
- 8 Sesalni prečnik
- 9 Prikaz napolnjenosti za svežo vodo
Gibka izpustna cev za svežo vodo
- 10 Ročica čistilne glave
- 11 Gumb za reguliranje količine vode
- 12 Ročica sesalnega prečnika
- 13 Vtič baterije
- 14 Stikalo na ključ
- 15 Zaslon
- 16 Vrtljivi gumb za delovno hitrost
- 17 Stikalo za smer vožnje

Pregled glave R

Slika D

- ① Glava R
- ② Odbojni valjček
- ③ Razdelilnik vode
- ④ Stransko krilo
- ⑤ Predal za pometanje

Pregled rezervoarja za umazano vodo

Slika E

- ① Sito za grobo umazanijo
- ② Sito za kosme
- ③ Plovec

Tipška ploščica













Slika C

- ① Tipška ploščica

Barvna oznaka

- Upravljalni elementi za postopek čiščenja so rumeni.
- Upravljalni elementi za vzdrževanje in servis so svetlo sivi.

Simboli na napravi

	Izpustna odprtina rezervoarja za svežo vodo
	Izpustna odprtina rezervoarja za umazano vodo
	Povišan pritiski tlak čistilne glave
	Dostop do baterije
	Napolnjenost rezervoarja za svežo vodo (50 %)
	Tukaj vtaknite vtič polnilnika
	Pritrdilna točka
	*Držalo krpe za čiščenje tal
	POZOR Napačna reža Nevarnost poškodovanja Tukaj NE vtikajte vtiča polnilnika
	Običajen pritiski tlak čistilne glave
	Dvignjena čistilna glava
	Pedal za dviganje/spušcanje čistilne glave
	Pedal za menjavo krtače

* opcijsko

Montaža

Raztovarjanje

1. Odstranite karton.
2. Odstranite napenjalne trakove.
3. S palete odvijte z vijaki pritrjene lesene bloke.
4. 3 zgornje deske za ojačitev kartonske embalaže in varovalno desko, ki je prečno privita na paleto, uporabite za izdelavo rampe pred paleto in jih privijte z vijaki za iverne plošče.

Slika F

Slika G

- ① Varovalna deska
- ② Tram
- ③ Deska za ojačitev
5. Tram, ki ste ga odvili s palete, potisnite pod rampo za oporo.
6. Ročico čistilne glave potisnite navzdol in v desno, da zaskoči.
7. **Samo pri BD 80/100 in BR 85/100:** Ročico zavore potisnite navzdol.

Slika H

- ① Ročica zavore

Napotek

Pri BD 70/75 in BR 75/75 ni zavore. Pri tej napravi ni treba sprostiti zavore.

8. Napravo vzvratno povlecite s palete.
9. **Samo pri BD 80/100 in BR 85/100:** Ročico zavore potisnite navzgor.

Namestitev sesalnega prečnika

1. Sesalni prečnik vstavite v obeso sesalnega prečnika.

Slika J

2. Zategnite krilne matice.
3. Nataknite sesalno gibko cev.

Baterije

Priporočeni kompleti baterij BD 70/75 in BR 75/75

Opis	Št. za naročilo	Prostornina (m ³)*	Pretok zraka (m ³ /h)**
Samo BD 70/75 W 115 Ah – brez vzdrževanja	2.815-091.0 ¹⁾	1,98	0,792
170 Ah – brez vzdrževanja	2.815-092.0 ²⁾	2,31	0,924
180 Ah – brez vzdrževanja	2.815-101.0 ³⁾	4,785	1,914

* Najmanjša prostornina polnilnega prostora baterije

** Najmanjši zračni tok med polnilnim prostorom baterije in okolico
Pri prvi namestitvi potrebujete dodatno komplet za namestitev baterije:

- 1 2.638-198.0
- 2 2.638-162.0
- 3 2.638-106.0

Priporočeni kompleti baterij BD 80/100 in BR 85/100

Opis	Št. za naročilo	Prostornina (m ³)*	Pretok zraka (m ³ /h)**
170 Ah – brez vzdrževanja	2.815-092.0 ¹⁾	2,31	0,924
180 Ah – brez vzdrževanja	2.815-101.0 ²⁾	4,785	1,914
240 Ah – brez vzdrževanja	2.815-102.0 ²⁾	6,27	2,508
285 Ah – brez vzdrževanja	2.815-095.0 ³⁾	11,88	4,752

* Najmanjša prostornina polnilnega prostora baterije

** Najmanjši zračni tok med polnilnim prostorom baterije in okolico

Pri prvi namestitvi potrebujete dodatno komplet za namestitev baterije:

- 1 2.638-162.0
- 2 2.638-106,0
- 3 2.638-197.0

Baterije z minimalnim vzdrževanjem (mokre baterije)

⚠ NEVARNOST

Nevarnost opeklin zaradi uhajanja kisline!

Baterijo napolnite z vodo šele, ko je izpraznjena.

Pri ravnanju z baterijsko kislino uporabljajte zaščitna očala in morebitne razpršitve kisline na kožo ali oblačila takoj sperite z vodo.

POZOR

Nevarnost poškodovanja baterij!

Če uporabljate vodo z dodatki, izgubite garancijo za baterijo.

Za polnjenje baterij uporabite samo destilirano ali razsoljeno vodo (EN 50272-T3).

Ne uporabljajte nobenih tujih dodatkov ali sredstev za izboljšavo.

1. Eno uro pred koncem polnjenja dodajte destilirano vodo. Pri tem upoštevajte ustrezno raven kisline v skladu z oznako baterije.
Na koncu polnjenja morajo vse celice uplinjati.

Baterije, ki ne potrebujejo vzdrževanja (baterije AGM in baterije z gelom)

POZOR

Nevarnost poškodovanja baterij AGM in baterij z gelom!

Odpiranje ali vrtnanje v ohišje baterije poškoduje baterijo AGM ali baterijo z gelom, zato jo je treba zamenjati.

Ne odpirajte ohišja baterije in ne vrtajte lukenj.

Ne pokrivajte ali spreminjajte nadtlachnega ventila.

1. Baterije AGM in baterije z gelom polnite samo s predpisanimi polnilniki, glejte poglavje: *Polnjenje baterije*.

Vstavljanje in priključitev baterij

⚠ OPOZORILO

Nevarnost poškodovanja zaradi prevrnitve naprave!

Pri odstranjevanju in nameščanju baterij se lahko naprava prevrne.

Pri odstranjevanju in vgradnji baterij bodite pozorni, da je naprava v varnem stanju.

POZOR

Nevarnost poškodovanja krmilne elektronike!

Krmilno elektroniko lahko uničite z zamenjavo polarnosti priključkov baterije.

Pri priključitvi baterije pazite na pravilno polarnost.

⚠ OPOZORILO

Nevarnost za življenje zaradi požara ali eksplozije, če so baterije globoko izpraznjene!

Neppravilno polnjenje globoko izpraznjenih baterij lahko povzroči požar.

Če je baterija globoko izpraznjena, naprave ne uporabljajte.

Pred zagonom sistema se prepričajte, da je baterija napolnjena.

1. Izpustite umazano vodo.
2. Rezervoar za umazano vodo obrnite navzgor.
3. Vstavite baterije v napravo, kot je prikazano. **Pomembno:** Baterije potisnite do konca nazaj!

BD 80/100 in BR 85/100

Slika K

- 170 Ah, 2.815-092.0
- 180 Ah, 2.815-101.0
- 240 Ah, 2.815-105.0
- 285 Ah, 2.815-095.0

- ① Distančniki

Slika L

BD 70/75 in BR 75/75

- 115 Ah, 2.815-091.0
- 170 Ah, 2.815-092.0
- 180 Ah, 2.815-101.0

- ① Distančniki
- ② Držalo za baterijo
- ③ Dodatne uteži

4. Distančnike vstavite med desne baterije in rezervoar za svežo vodo,
 - a **pri kompletu baterij 115 Ah:** 1 kos ravno po dolžini.
 - b **pri kompletu baterij zunaj 115 Ah:** 2 kosa pokončno po dolžini drug na drugega.
5. **Pri BD 70/75 s kompletom baterij 115 Ah:** Vstavite 4 dodatne uteži.
6. Za to namestite nosilec baterije, pri tem
 - a **pri BD 70/75:** Namestite 2 nosilca za baterije in **pri 115 Ah:** Vijačite v levo in sredinsko navojno luknjo. **Za BR 75/75 in BD 70/75: 170 Ah/180 Ah:** Privijte v desno in srednjo navojno luknjo.
 - b **za BD 80/100 in BR 85/100:** Enega oz. dva distančnika vstavite ravno oz. pokončno po dolžini med sprednje baterije in rezervoar za svežo vodo tako, da baterije ne morejo zdrsniti naprej.
7. Pole povežite s priključnimi kabli iz kompleta za namestitev baterije.
8. Priključni kabel priključite na še vedno prosta pola baterije (+) in (-).
9. Vtič baterije, ki je na strani naprave, povežite z vtičem baterije na strani baterije.
10. Rezervoar za umazano vodo obrnite navzdol.

Odstranjevanje baterij

⚠ OPOZORILO

Nevarnost poškodovanja zaradi prevrnitve naprave!

Pri odstranjevanju in nameščanju baterij se lahko naprava prevrne.

Pri odstranjevanju in vgradnji baterij bodite pozorni, da je naprava v varnem stanju.

1. Stikalo na ključ preklopote v položaj »0« in izvlecite ključ.
2. Izvlecite vtič baterije.
3. Izpustite umazano vodo.
4. Rezervoar za umazano vodo obrnite navzgor.
5. Kabel na napravi odklopote od negativnega pola baterije.
6. Odklopote preostali kabel od baterij.
7. **Pri BD 80/100:** Odstranite distančnik oz. distančnike med sprednjimi baterijami in rezervoarjem za svežo vodo.
8. **Pri kompletu baterij 115 Ah:** Odstranite dodatne uteži.
9. Odstranite baterije.
10. Porabljene baterije odstranite v skladu z veljavnimi zakonskimi določbami.

Zagon

Polnjenje baterije

⚠ NEVARNOST

Nevarnost poškodovanja zaradi polnilnika!

Električni udar zaradi nepravilne uporabe polnilnika!

Upoštevajte omrežno napetost in zaščito na tipski ploščici naprave.

Polnilnik uporabljajte samo v suhih prostorih, ki so dovolj prezračeni.

POZOR

Nevarnost eksplozije zaradi baterije!

Med polnjenjem se pod rezervoarjem nabirajo plini.

Pred polnjenjem baterij z minimalnim vzdrževanjem obrnite rezervoar z umazano vodo navzgor.

POZOR

Nevarnost poškodovanja zaradi neprimerne polnilnika!

Polnilnika ne povezuje z vtičem baterije, ki je na strani naprave.

Uporabljajte samo polnilnik, ki je primeren za vgrajen tip baterije. Preberite navodila za uporabo proizvajalca polnilnika in upoštevajte varnostna navodila.

Komplet baterij	Kapaciteta	Polnilnik
2.815-091,0	115 Ah	6.654-367.0
2.815-092,0	170 Ah	6.654-436.0
2.815-101,0	180 Ah	6.654-434.0
2.815-105,0	240 Ah	6.654-437.0
2.815-095,0	285 Ah	6.654-419.0

Čas polnjenja je pribl. 10-15 ur.

Med polnjenjem naprave ni mogoče uporabljati.

Napotek

Naprava ima zaščito pred popolno izpraznitvijo; ko je dosežena minimalna še dovoljena kapaciteta, se motor krtač in turbina izključita.

- Napravo takoj premaknite do polnilnika in se pri tem izogibajte klancem.
- Izvalcite vtič baterije, ki je na strani naprave.

Slika I

- Vtič baterije, na strani naprave
- Vtič baterije, na strani baterije
- Vtič baterije, ki je na strani baterije, povežite s polnilnikom.
- Električni vtič polnilnika priključite v vtičnico.
- Izvedite postopek polnjenja v skladu z napotki v navodilih za uporabo polnilnika.
- Vtič baterije, ki je na strani naprave, povežite z vtičem baterije na strani baterije.

Obratovanje

POZOR

Nevarne situacije pri obratovanju

Nevarnost telesnih poškodb

V primeru nevarnosti izpusite varnostno stikalo.

Polnjenje obratovalnih snovi

Polnjenje sveže vode

- Odprite zapiralo rezervoarja za svežo vodo.
- Svežo vodo (največ do 50 °C) dolijte do spodnjega roba polnilne odprtine.
Napotek: Gibka cev za svežo vodo lahko med polnjenjem pritrdite z držalom gibke cevi.
- Zaprte zapiralo rezervoarja za svežo vodo.

Napotki za čistila

⚠ OPOZORILO

Nevarnost poškodovanja naprave!

Če uporabljate neprimerna čistila, se lahko naprava poškoduje. Uporabljajte samo priporočena čistila. Za druga čistilna sredstva upravljavec nosi povečano tveganje glede varnosti obratovanja in nevarnosti nesreče.

Uporabljajte samo čistila, ki ne vsebujejo topil, soli in fluorovodikove kisline.

Upoštevajte varnostna navodila na embalaži čistil.

Napotek

Ne uporabljajte zelo penečih čistil.

Priporočena čistila

Uporaba	Čistilo
Čistilo za vzdrževanje tal z izjemno nizko stopnjo penjenja z znakom EU za okolje	CA 50 C
Močno vlažilno univerzalno čistilo	RM 756
Intenzivno alkoholno čistilo za tla in površine. Primerno za trde kamnine, kot je npr. granit	RM 755
Čistilo za fino keramiko, brez površinsko aktivnih snovi	RM 753
Univerzalno sredstvo za odstranjevanje, primerno za linolej	RM 754

Uporaba	Čistilo
Kislo osnovno čistilo za avtomate. Primer-no za čiščenje sanitarnih prostorov in grad-bišč	RM 751
Čistilo za industrijsko vzdrževanje	RM 69
Industrijsko osnovno čistilo in alkalno sredstvo za odstranjevanje	RM 752
Čistilo za razkuževanje površin	RM 732

Čistila

- Dodajte čistilo v rezervoar s svežo vodo.
Napotek: Pokrov odprtine za dolivanje rezervoarja za svežo vodo se lahko uporabi za odmerjanje čistila. Na notranji strani je opremljen z merilom.

Nastavljanje količine vode

- Z gumbom za reguliranje nastavite količino vode glede na onesnaženost talne obloge.

Napotek

Prve poskuse čiščenja izvedite z majhno količino vode. Postopoma povečajte količino vode, dokler ne dosežete zelenega rezultata čiščenja.

Napotek

Ko je rezervoar za svežo vodo prazen, čistilna glava deluje naprej brez dovajanja tekočine.

Nastavitev sesalnega prečnika

Nastavitev naklona

Naklon je treba nastaviti tako, da so sesalni nastavki sesalnega prečnika enakomerno pritisnjeni na tla po celotni dolžini.

- Sprostite vijak.

Slika N

- Vijak
- Spremenite naklon sesalnega prečnika.
- Zategnite vijak.

Nastavljanje višine

Nastavitev višine vpliva na ukrivljenost sesalnih nastavkov pri stiku s tlemi.

- Napravo potisnite malenkost naprej.
- Ukrivljenost sesalnih nastavkov primerjajte s spodnjo sliko.

Slika O

- Distančni tulec z držalom
- Podložka
- Vijak
- Odvijte vijak.
- Med sesalni prečnik in distančni tulec položite toliko podložk, da ustvarite pravilno ukrivljenost sesalnih nastavkov.
- Preostale podložke namestite nad distančni tulec.
- Privijte in zategnite vijak.
- Postopek ponovite pri drugem distančnem tulcu.
- Napravo potisnite malenkost naprej.
- Ponovno preverite ukrivljenost sesalnih nastavkov po celotni dolžini.
- Po potrebi ponovite postopek nastavitve.

Čiščenje

Vklop naprave

- Stikalo na ključ preklpite v položaj »1«.
Na zaslonu je prikazano eno za drugim:
 - Obdobje do naslednjega servisa.
 - Različica programske opreme upravljalne enote.
 - Stanje napoljenosti akumulatorske baterije in število delovnih ur.

Vožnja

Napotek

Smer vožnje lahko spremenite med čiščenjem. Tako lahko z večkratnim premikanjem naprej in nazaj temeljito očistite izbrano mesto.

- Stikalo za smer vožnje preklpite v položaj »naprej«.

Čiščenje

Napotek

Za izboljšanje rezultata sesanja lahko nastavite naklon in višino sesalnega prečnika (glejte poglavje *Nastavitev sesalnega prečnika*).

Napotek

Če je rezervoar za umazano vodo poln, plovec zapre sesalno odprtino, sesalna turbina pa deluje s povišanim številom vrtljajev. V tem primeru privzdignite sesalni prečnik in se odpeljite do mesta za praznjenje rezervoarja za umazano vodo.

1. Vrtljivi gumb za delovno hitrost preklopite na želeno vrednost. Hitrost je med nastavljanjem prikazana na zaslonu in sicer v odstotkih najvišje hitrosti.
2. Na regulacijskem ventilu nastavite količino vode.
3. Ročico sesalnega prečnika potisnite navzdol. Sesalni prečnik se spusti. Začne se postopek sesanja.
4. Ročico čistilne glave potisnite navzdol da izskoči in pustite, da se vrne navzgor.
5. Varnostno stikalo povlecite do potisnega stremena. Čistilna glava se zažene, naprava pa se začne premikati z nastavljenjo hitrostjo.

Povečajte pritiski tlak krtač (samo različica BD)

1. Spustite varnostno stikalo.
2. Z roko dvignite ročico čistilne glave in potisnite v desno, da zaskoči.

Prenehanje obratovanja

Zaključek čiščenja

1. Spustite varnostno stikalo.
2. Ročico čistilne glave potisnite navzdol in v desno, da zaskoči.
3. Nadaljujte z vožnjo na krajši razdalji. Preostala voda se odsesa.
4. Dvignite sesalni prečnik. Odsesavanje se nadaljuje še 10 sekund.
5. Stikalo na ključ preklopite v položaj »0«.
6. Po potrebi napolnite baterijo.

Izpuščanje umazane vode

⚠ OPOZORILO

Onesnaževanje okolja!

Onesnaževanje okolja zaradi nepravilnega odlaganja v odpadne vode.

Upoštevajte krajevne predpise o obdelavi odpadne vode.

1. Odstranite gibko izpušno cev iz držala in jo položite nad ustrezni zbiralnik.

Slika P

2. Stisnite ali prepognite dozirno napravo.
3. Odprite pokrov dozirne naprave.
4. Izpustite umazano vodo. Količino vode regulirajte s stiskanjem ali prepogibanjem.
5. Rezervoar za umazano vodo sperite s čisto vodo.

Izpuščanje sveže vode

1. Snemite gibko cev prikaza napolnjenosti in jo obrnite navzdol.

Hitro izpuščanje sveže vode

1. Odvijte zapiralo rezervoarja za svežo vodo.
2. Izpustite svežo vodo.
3. Namestite zapiralo rezervoarja za svežo vodo in ga tesno pri vijte.

Napotek: Poskrbite, da se cevni priključek v zapiralo rezervoarja za svežo vodo po privijanju nahaja na najnižji točki.

Transport

⚠ NEVARNOST

Vožnja po klančinah

Nevarnost telesnih poškodb

Naprava lahko pri nakladanju in razkladanju obratuje samo na naklonih do največje vrednosti (glejte poglavje »Tehnični podatki«).

Vozite počasi.

⚠ PREVIDNOST

Neupoštevanje teže

Nevarnost telesnih poškodb in materialne škode

Pri transportu upoštevajte težo naprave.

Napravo naložite samo s pomočjo druge osebe ali s pomočjo voznega pogona.

1. Ročico čistilne glave potisnite navzdol in v desno, da zaskoči.
2. Privzdignite sesalni prečnik.
3. Stikalo na ključ preklopite v položaj »1«.
4. S stikalom za smer vožnje izberite smer vožnje.
5. Varnostno stikalo povlecite do potisnega stremena.
6. Pri transportu v vozilih napravo zavarujte proti zdrsu in prevrnitvi v skladu z veljavnimi smernicami.

Slika Q

7. Najprej namestite natezalni pas pod rezervoar za umazano vodo.

Skladiščenje

⚠ PREVIDNOST

Neupoštevanje teže

Nevarnost telesnih poškodb in materialne škode

Pri skladiščenju upoštevajte težo naprave.

POZOR

Zamrzovanje

Uničenje naprave zaradi zmrznjene vode

Odstranite vso vodo iz naprave.

Shranite napravo na mestu, kjer ni zmrzali.

- Napravo je dovoljeno skladiščiti samo v notranjih prostorih.
- Pred daljšim obdobjem skladiščenja popolnoma napolnite baterije.
- Med skladiščenjem baterije popolnoma napolnite vsaj enkrat mesečno.

Nega in vzdrževanje

⚠ NEVARNOST

Nevarnost telesnih poškodb!

Naprava se lahko začne nepričakovano premikati in povzroči telesne poškodbe.

Pred vsemi deli na napravi najprej preklopite stikalo na ključ v položaj »0« in izvlecite ključ.

Izvlecite električni vtič polnilnika.

- Izpustite in odstranite umazano in svežo vodo.

Varnostni pregledi / pogodba o vzdrževanju

Z vašim prodajalcem se lahko dogovorite za redne varnostne preglede ali sklenete pogodbo o vzdrževanju. Pustite si svetovati.

Vzdrževalni intervali

Po vsakem obratovanju

POZOR

Nevarnost poškodovanja!

Nevarnost poškodovanja naprave zaradi nepravilnega čiščenja.

Naprave ne pršite z vodo in ne uporabljajte agresivnih čistil.

Za podroben opis posameznih vzdrževalnih del glejte poglavje *Vzdrževalna dela*.

- Izpustite umazano vodo.
- Rezervoar za umazano vodo sperite s čisto vodo.
- Očistite zunanost naprave z vlažno krpo, pomočeno v blag pralni lug.
- Preverite sito za puh in ga po potrebi očistite.
- Očistite sito za grobo umazanijo.
- Očistite sito za grobo umazanijo.
- **Samo različica BR:** Posodo za grobo umazanijo vzemite ven in jo izpraznite.
- **Samo različica BR:** Očistite žleb za distribucijo vode.
- Očistite sesalne nastavke, preverite obrabo, po potrebi nastavite višino ali zamenjajte.
- Preverite, ali so kolutne krtače obrabljene, in jih po potrebi zamenjajte.
- Napolnite baterijo.

- Če je stanje napolnjenosti pod 50 %, napolnite baterijo v celoti in brez prekinitev.
- Če je stanje napolnjenosti nad 50 %, baterijo napolnite le, če je pri naslednji uporabi potreben celoten čas delovanja.

Tedensko

- Ob pogosti uporabi baterijo vsaj enkrat tedensko napolnite v celoti in brez prekinitev.

Mesečno

Za podroben opis posameznih vzdrževalnih del glejte poglavje *Vzdrževalna dela*.

1. Izpraznite rezervoar za svežo vodo in izperite usedline.
2. Očistite filter za svežo vodo.
3. Očistite plovec in sito za puh.
4. Preverite oksidacijo baterijskih polov in jih po potrebi skrajšajte. Poskrbite, da so povezovalni kabli čvrsto pritrjeni.
5. Očistite tesnila med rezervoarjem za umazano vodo in pokrovom ter preverite njihovo tesnjenje, po potrebi jih zamenjajte.
6. Pri baterijah, ki potrebujejo vzdrževanje, preverite kislinsko gostoto celic.
7. V primeru daljšega obdobja mirovanja, napravo izklopote s popolnoma napolnjenimi baterijami. Baterijo popolnoma napolnite vsaj enkrat mesečno.

Letno

- Predpisan pregled naj izvaja servisna služba.

Vzdrževalna dela

Obračanje ali zamenjava sesalnih nastavkov

Če so sesalni nastavki obrabljeni do oznake obrabe, jih je treba obrniti ali zamenjati.

Slika R

- ① Oznaka obrabe
 - ② Sesalni nastavek
1. Odstranite sesalni prečnik.
 2. Odvijte zvezdasta ročaja.

Slika S

3. Odstranite plastične dele.
4. Odstranite sesalne nastavke.
5. Vstavite obrnjene ali nove sesalne nastavke.
6. Namestite plastične dele.
7. Privijte zvezdasta ročaja in ju zategnite.

Čiščenje filtra za svežo vodo

1. Izpustite svežo vodo (glejte poglavje *Izpuščanje sveže vode*).
2. Odvijte zapiralo rezervoarja za svežo vodo.

Slika U

- ① Zapiralo rezervoarja za svežo vodo
 - ② Filter za svežo vodo
3. Izvlecite filter za svežo vodo in ga sperite s čisto vodo.
 4. Vstavite filter za svežo vodo.
 5. Namestite zapiralo rezervoarja za svežo vodo.

Napotek: Poskrbite, da se cevni priključek v zapiralu rezervoarja za svežo vodo po privijanju nahaja na najnižji točki.

Čiščenje sita za grobo umazanijo

1. Odvijte pokrov rezervoarja za umazano vodo.

Slika T

- ① Sito za grobo umazanijo
2. Sito za grobo umazanijo odstranite v smeri navzgor.
 3. Sperite sito za grobo umazanijo pod tekočo vodo.
 4. Vstavite sito za grobo umazanijo v rezervoar za umazano vodo.

Čiščenje plovca in sita za puh

1. Odvijte pokrov rezervoarja za umazano vodo.

Slika V

- ① Zaskočni kavelj
 - ② Plovec
 - ③ Sito za puh
 - ④ Ohišje plovca
2. Sprostite zaskočni kavelj.
 3. Ohišje plovca odstranite v smeri navzdol.
 4. Odstranite plovec iz ohišja in ga očistite.
 5. Odstranite sito za puh in ga očistite.
 6. Vse dele sestavite v obratnem vrstnem redu.

Zamenjava kolutnih krtač

1. Privzdignite čistilno glavo.
2. Pedal za menjavo krtače potisnite navzdol preko upora.

Slika W

- ① Pedal za menjavo krtače
3. 1. Kolutno krtačo izvlecite ob strani pod čistilno glavo.
 4. Novo kolutno krtačo držite pod čistilno glavo in jo potisnite navzgor, da se zaskoči.
 5. Ponovite postopek za 2. krtačo.

Zamenjava krtačnih valjev

1. Privzdignite čistilno glavo.
2. Izvlecite ročaj za menjavo krtače.

Slika Y

- ① Ročaj za menjavo krtače
 - ② Pokrov ležaja s strgalno ustnico
 - ③ Krtačni valj
3. Odstranite pokrov ležaja skupaj s strgalno ustnico.
 4. Izvlecite krtačni valj.
 5. Vstavite nov krtačni valj in ga centrirajte na sojemalnik.
 6. Namestite pokrov ležaja s strgalno ustnico.

Napotek

Prepričajte se, da se krtačni valj nahaja na vpenjalnem trnu in ne pod njim.

7. Ročaj za menjavo krtače nagnite navzgor, da zaskoči.
8. Postopek ponovite na nasprotni strani.

Čiščenje razdelilnika vode

Slika X

- ① Razdelilnik vode
 - ② Odklepanje
1. Mehanizem odklepanja pritisnite in držite v smeri puščice.
 2. Nagnite razdelilnik vode naprej.
 3. Razdelilnik vode izvlecite v vzdolžni smeri.
 4. Očistite razdelilnik vode.
 5. Razdelilnik vode ponovno vstavite v čistilno glavo in zatakните z apah.

Pomoč pri motnjah

⚠ NEVARNOST

Nevarnost telesnih poškodb!

Naprava se lahko začne nepričakovano premikati in povzroči telesne poškodbe.

Pred vsemi deli na napravi najprej preklopite stikalo na ključ v položaj »0« in izvlecite ključ.

Izvlecite električni vtič polnilnika.

- Izpustite in odstranite umazano in svežo vodo.
- V primeru napak, ki jih ni mogoče odpraviti s pomočjo te tabele, pokličite servisno službo.

Motnja	Odpravljanje
Naprave ni mogoče zagnati	<ol style="list-style-type: none"> 1. Stikalo na ključ preklopite v položaj »1«. 2. Z obračanjem odklenite tipko za zaustavitev v sili na upravljalnem polju. (Opomba: vse različice naprav niso opremljene s tipko za zaustavitev v sili) 3. Pritisnite varnostno stikalo. 4. Vstavite vtič baterije. 5. Preverite baterije in jih po potrebi napolnite. 6. Preverite, ali so poli baterije pravilno priključeni.
Nezadostna količina vode	<ol style="list-style-type: none"> 1. Preverite količino sveže vode, po potrebi napolnite rezervoar. 2. Z gumbom za reguliranje količine vode povečajte količino vode. 3. Odstranite razdelilnik vode na čistilni glavi in očistite vodni kanal (samo različica BR). 4. Očistite filter za svežo vodo. 5. Preverite zamašenost gibke cevi, po potrebi očistite.
Pre nizka sesalna moč	<ol style="list-style-type: none"> 1. Izklopite napravo in izpustite umazano vodo. 2. Očistite tesnila med rezervoarjem za umazano vodo in pokrovom ter preverite njihovo tesnjenje, po potrebi jih zamenjajte. 3. Preverite, če je sesalna gibka cev pravilno priključena na rezervoar za umazano vodo. 4. Preverite čistočo sita za puh, po potrebi ga očistite. 5. Očistite sesalne nastavke pri sesalnem prečniku, po potrebi obrnite ali zamenjajte. 6. Preverite, če je pokrov na gibki izpustni cevi za umazano vodo zaprt. 7. Preverite nastavev sesalnega prečnika. 8. Preverite sesalno gibko cev za zamašitev, po potrebi očistite. Ko ponovno vstavite sesalno gibko cev, se mora bela oznaka gibke cevi nahajati pri pritrilni sponki. 9. Preverite tesnost sesalne gibke cevi, po potrebi zamenjajte.
Nezadosten rezultat čiščenja	<ol style="list-style-type: none"> 1. Zmanjšajte hitrost. 2. Preverite obrabo krtač, po potrebi zamenjajte. 3. Preverite ustreznost vrste krtače in čistila.
Sesalna turbina deluje s povišanim številom vrtljajev	<ol style="list-style-type: none"> 1. Izpustite umazano vodo. 2. Očistite plovec. 3. Preverite sito za puh, po potrebi ga očistite. 4. Preverite zamašenost sesalne gibke cevi, po potrebi očistite. 5. Preverite zamašenost sesalnega prečnika, po potrebi odstranite zamašitev.
Krtača se ne vrti	<ol style="list-style-type: none"> 1. Preverite, če tujek blokira krtačo, po potrebi odstranite tujek.
Naprava vibrira pri čiščenju	<ol style="list-style-type: none"> 1. Uporabite mehkejšo krtačo.

Priporočila različica BD

Ime	Št. dela BD 70/75	Št. dela BD 80/100	Opis
Kolutna krtača, bela (zelo mehka)	4.905-011.0	4.905-030.0	Za čiščenje manj umazanih ali občutljivih tal
Kolutna krtača, naravna (mehka)	4.905-012.0	4.905-031.0	Iz naravnih vlaken za čiščenje in poliranje
Kolutna krtača, rdeča (srednja, standard)	4.905-010.0	4.905-000.0	Za uporabo pri vseh običajnih vrstah čiščenja
Kolutna krtača, črna (trda)	4.905-013.0	4.905-032.0	Za močno umazanijo in temeljito čiščenje, samo za neobčutljive obloge
Pogonska plošče blazinic	4.762-590.0	4.762-447.0	Za čiščenje z blazinicami, s sklopko za hitro menjavo in centralno pritrjevanje
Blazinica, bela	–	6.371-331.0	Za poliranje tal
Blazinica, rdeča (srednje mehka)	6.369-003.0	6.371-147.0	Za čiščenje in čiščenje vseh tal
Blazinica, zelena (srednje trda)	6.369-002.0	6.371-148.0	Za čiščenje zelo umazanih tal in za temeljito čiščenje
Blazinica, črna (trda)	6.369-001.0	6.371-169.0	Za trdovratne umazanije in temeljito čiščenje
Blazinica, rjava (SPP)	2.639-290.0	2.639-288.0	Za saniranje zaščitnega sloja trdih in elastičnih površin

Pribor različice BR

Ime	Št. dela BR 75/75	Št. dela BR 85/100	Opis
Krtačni valj, bel	6.907-771.0	6.907-772.0	Za poliranje in vzdrževalno čiščenje občutljivih tal.
Krtačni valj, rdeč	4.035-605.0	4.035-606.0	Za vzdrževalno čiščenje tudi močno umazanih tal.
Krtačni valj, oranžen	6.907-730.0	6.907-734.0	Za čiščenje teksturiranih tal (varnostne ploščice itd.).
Krtačni valj, zelen	6.907-732.0	6.907-735.0	Za osnovno čiščenje močno umazanih tal in odstranjevanje slojev (npr. voski, akrilati)
Krtačni valj, črn	6.907-732.0	6.907-736.0	
Gred valja za blazinico	4.762-627.0	4.762-628.0	Za namestitev valjčnih blazinic.
Valj iz mikrovlakn	4.114-007.0	4.114-008.0	Za vzdrževalno čiščenje gladkih tal.

Pribor različice BD in BR

Ime	BD 70/75 W Classic Bp Retail Št. dela	Št. dela BD 70/75 + BR 75/75	Št. dela BD 80/100 + BR 85/100	Opis
Sesalni prečnik, 950 mm, ukrivljen	4.777-111.0	–	–	Za ozko širino prehoda
Sesalni prečnik, 1030 mm, ukrivljen	–	4.777-108.0	–	Standard
Sesalni prečnik, 1160 mm, ukrivljen	–	–	4.777-102.0	Standard
Komplet sesalnih nastavkov, iz naravne kavčuka	4.037-174.0	4.037-144.0	4.037-138.0	Standard
Komplet sesalnih nastavkov, PU	4.037-173.0	4.037-145.0	4.037-140.0	Odpornost na olje
Komplet sesalnih nastavkov, Linatex	4.037-175.0	4.181-011.0	4.181-006.0	Trpežno

Tehnični podatki

		BD 70/75 W Classic Bp	BR 75/75 W Classic Bp	BD 80/100 W Classic Bp	BR 85/100 W Classic Bp
Podatki o zmogljivosti naprave					
Nazivna napetost	V	24	24	24	24
Zmogljivost akumulatorja	Ah (5 h)	115 / 170 / 180	170 / 180	170 / 180 / 240 / 285	170 / 180 / 240 / 285
Srednja poraba moči	W	1270	800	1320	1150
Zmogljivost pogonskega motorja	W	250	250	300	300
Zmogljivost sesalne turbine	W	500	500	500	500
Zmogljivost pogona krtač	W	2 x 500	2 x 600	2 x 500	2 x 750
Teoretična zmogljivost površinskega prekrivanja	m ² /h	3500	3.750	4000	4.250
Prostornina rezervoarja za svežo vodo	l	75	75	100	100
Prostornina rezervoarja za umazano vodo	l	75	75	100	100
Maks. temperatura vode	°C	50	50	50	50
Maks. tlak vode	bar	0,06	0,06	0,06	0,06
Širina menjave prestave	mm	1550	1550	1650	1650
Maks. naklon delovnega območja	%	2	2	2	2
Sesanje					
Zmogljivost sesanja, količina zraka	l/s	24	24	24	24
Zmogljivost sesanja, podtlak	kPa (mbar)	16 (160)	16 (160)	16 (160)	16 (160)
Čistilne krtače					
Delovna širina	mm	700	750	800	850
Premer krtač	mm	356	105	410	105
Vrtilna frekvenca krtač	1/min	140	1200	140	1200
Pritisni tlak krtač	N	300 / 500	400	400 / 680	400
Dolžina krtač	mm		700		800
Mere in mase					
Dovoljena skupna masa	kg	325	330	435	440
Masa praznega vozila (transportna masa)	kg	251	225	325	340
Mere predala za baterijo	mm	575 x 380	575 x 380	622 x 384	622 x 384
Ugotovljene vrednosti v skladu s standardom EN 60335-2-72					
Skupna vrednost vibracij	m/s ²	<2,5	<2,5	< 2,5	< 2,5
Negotovost K	dB(A)	0,2	0,2	0,2	0,2
Raven tlaka hrupa L _{pA}	dB(A)	65	65	65	65
Negotovost K _{pA}	dB(A)	2	2	2	2
Raven moči hrupa L _{WA} + negotovost K _{WA}	dB(A)	81	81	81	81

Pridržujemo si pravico do sprememb tehničnih podatkov.

Izjava EU o skladnosti

S tem izjavljamo, da v nadaljevanju navedeni stroj zaradi svoje zasnove in konstrukcije ter v izvedbi, kakršno dajemo na tržišče, ustreza osnovnim zahtevam glede varnosti in varovanja zdravja v skladu z EU-direktivami. V primeru sprememb na stroju brez našega soglasja ta izjava izgubi veljavnost.

Izdelek: Čistilnik tal

Tip: 1.127-xxx, 1.515-xxx

Zadevne EU-direktive

2006/42/ES (+2009/127/ES)

2014/30/EU

2014/53/EU (TCU)

Uporabljeni harmonizirani standardi

EN 60335-1

EN 60335-2-72

EN 55012: 2007 + A1: 2009

EN 61000-6-2: 2005

EN 62233: 2008

TCU

EN 301 511 V12.5.1

EN 300 440 V2.1.1

EN 300 328 V2.2.2

EN 300 330 V2.1.1

Uporabljeni nacionalni standardi

-

Podpisniki ravnajo po navodilih in s pooblastilom uprave.



H. Jenner

Chairman of the Board of Management



S. Reiser

Director Regulatory Affairs & Certification

Pooblaščenca oseba za dokumentacijo:

S. Reiser

Alfred Kärcher SE & Co. KG

Alfred-Kärcher-Str. 28 - 40

71364 Winnenden (Nemčija)

Tel.: +49 7195 14-0



Faks: +49 7195 14-2212

Winnenden, 1. 2. 2021

Cuprins

Indicații generale	187
Funcționarea	187
Utilizarea conform destinației	187
Protecția mediului	187
Garanție	188
Accesorii și piese de schimb	188
Pachet de livrare	188
Instrucțiuni de siguranță	188
Descrierea aparatului	188
Montare	189
Punerea în funcțiune	191
Funcționare	191
Transport	192
Depozitarea	193
Îngrijirea și întreținerea	193
Remedierea defecțiunilor	194
Accesoriiile pentru varianta BD	195
Accesoriiile pentru varianta BR	195
Accesoriiile pentru variantele BD și BR	195
Date tehnice	195
Declarație de conformitate UE	196

Indicații generale

  Înainte de prima utilizare a aparatului, citiți aceste instrucțiuni de utilizare originale și indicațiile de siguranță aferente. Respectați aceste instrucțiuni. Păstrați ambele manuale pentru utilizarea ulterioară sau pentru viitorul posesor.

Funcționarea

Folosiți acest aparat de frecat-aspirat pentru curățarea umedă a pardoselilor plane.

Aparatul poate fi adaptat la comanda respectivă de curățare, prin reglarea cantității de apă și a cantității de substanță de curățare. Dozarea substanței de curățare se realizează prin adaosul în rezervor.

Lățimea de lucru și capacitatea rezervoarelor de apă proaspătă și uzată (consultați capitolul „*Date tehnice*”) permit curățarea eficientă și dispun de durată de viață lungă.

Aparatul dispune de un mecanism de rulare.

Indicație

În funcție de comanda de curățare respectivă, aparatul poate fi echipat cu diferite accesorii. Solicitați catalogul nostru sau accesați pagina noastră de internet www.kaercher.com.

Utilizarea conform destinației

Acest aparat este potrivit pentru uz comercial și industrial, de ex. în hoteluri, școli, spitale, fabrici, magazine, birouri și magazine de închiriere. Utilizați aparatul numai conform indicațiilor din aceste instrucțiuni de funcționare.

- Aparatul poate fi utilizat doar pentru curățarea podelelor rezistente la umiditate și la șlefuire.
- Aparatul nu este adecvat pentru curățarea podelelor înghețate (de ex. în depozite frigorifice).
- Aparatul nu este adecvat pentru utilizare în spații cu pericol de explozie.
- Aparatul este autorizat pentru utilizare pe suprafețe cu o pantă maximă (vezi capitolul *Date tehnice*).

Protecția mediului



Materialele de ambalare sunt reciclabile. Asigurați-vă de eliminarea ecologică a ambalajului.



Aparatele electrice și electronice conțin materiale reciclabile prețioase și, uneori, componente precum baterii, acumulatori sau uleiuri, care, în cazul utilizării incorecte sau a eliminării necorespunzătoare, pot pericula sănătatea și mediul înconjurător. Pentru funcționarea corectă a aparatului, aceste componente sunt necesare. Este interzisă eliminarea cu deșeurile menajere a aparatelor marcate cu acest simbol.

Observații referitoare la materialele conținute (REACH)

Informații actuale referitoare la materialele conținute sunt disponibile la adresa: www.kaercher.de/REACH

Garanție

În fiecare țară sunt valabile condițiile de garanție acordate de distribuitorul nostru din țara respectivă. Eventuale defecțiuni survenite la aparat în perioada de garanție vor fi remediate gratuit, în limita în care sunt defecțiuni de fabricație sau de material. Pentru a beneficia de garanție, prezentați-vă cu chitanța de cumpărare la comerciantul dvs. sau la cea mai apropiată unitate de service autorizată.

(Pentru adresă, consultați pagina din spate)

Accesorii și piese de schimb

Utilizați numai accesorii originale și piese de schimb originale; ele asigură funcționarea în siguranță și fără avarii a aparatului.

Informații despre accesorii și piesele de schimb se găsesc la adresa www.kaercher.com.

Pachet de livrare

La despachetare, verificați dacă conținutul pachetului este complet. Informați imediat distribuitorul dacă lipsesc părți componente sau dacă intervin defecțiuni la transport.

Instrucțiuni de siguranță

Înainte de prima utilizare a aparatului, citiți și respectați aceste instrucțiuni de funcționare și broșura cu indicații privind siguranța pentru aparate de curățare cu perii valț și aparate de pulverizare-extracție, nr. 5.956-251.0 și acționați conform.

Aparatul este autorizat pentru utilizare pe suprafețe cu o pantă limitată (vezi capitolul *Date tehnice*).

⚠ AVERTIZARE

Pericol de accidentare!

Aparatul plasat pe suprafețe înclinate se poate răsturna.

Nu utilizați aparatul pe suprafețe înclinate.

Aparatul poate fi utilizat doar dacă capacul principal și toate celelalte capace sunt închise.

Dispozitive de siguranță

⚠ PRECAUȚIE

Dispozitivele de siguranță lipsesc sau au fost modificate!

Dispozitivele de siguranță au drept scop protecția dvs.

Ocolirea, îndepărtarea sau dezafectarea dispozitivelor de siguranță este interzisă.

Comutator de siguranță

Dacă comutatorul de siguranță este eliberat, aparatul se deconectează.

Descrierea aparatului

Prezentarea generală a părții frontale

Figura A

- 1 Mâner de împingere
- 2 Comutator de siguranță
- 3 Capacul rezervorului de apă uzată
- 4 Șină de susținere pentru Homebase
- 5 Rezervor de apă uzată
- 6 **Acumulator
- 7 Filtru de apă proaspătă
- 8 Dop pentru rezervorul de apă proaspătă
- 9 Pedală pentru schimbarea periei
- 10 Perie disc
- 11 Rezervor de apă proaspătă
- 12 Suport de furtun
- 13 Orificiu de umplere, rezervor de apă proaspătă

** Nu este inclus în pachetul de livrare

Comutator cu cheie

Dacă comutatorul cu cheie este scos, aparatul este asigurat împotriva utilizării neautorizate.

Simbolurile indicațiilor de avertizare

Pe durata manipulării acumulatorului acordați atenție următoarelor avertismente:

	Respectați indicațiile din manualul de utilizare al acumulatorului și de pe acumulator, precum și din acest manual de utilizare.
	Purtați ochelari de protecție.
	Țineți copiii departe de acid și de acumulator.
	Pericol de explozie
	Sunt interzise focul, scânteile, lumina neprotejată și fumatul.
	Pericol de arsuri acide
	Primul ajutor.
	Indicație de avertizare
	Eliminarea ca deșeu
	Nu aruncați acumulatorul în pubelă.

Prezentarea generală a părții din spate

Figura B

- 1 Furtunul de evacuare de la rezervorul de apă uzată și cu dozator
- 2 Vas de curățare
- 3 Pedală pentru schimbarea periei
- 4 Furtun de aspirare
- 5 Deplasare oblică, bară de aspirație
- 6 Piulițe fluture pentru fixarea barei de aspirație
- 7 Deplasare verticală, bară de aspirație
- 8 Bară aspirație
- 9 Afișaj de nivel, apă proaspătă
Furtun de evacuare, apă proaspătă
- 10 Pârghie, cap de curățare
- 11 Buton de reglare, cantitate de apă
- 12 Manetă tijă de aspirare
- 13 Ștecher de acumulator
- 14 Comutator cu cheie
- 15 Ecran
- 16 Buton rotativ viteză de lucru
- 17 Comutator pentru direcția de rulare

Prezentarea generală a capului de curățare

Figura D

- ① Capul de curățare
- ② Cilindru deflector
- ③ Bară de distribuție a apei
- ④ Aripă laterală
- ⑤ Măturător

Prezentarea generală a rezervorului de apă uzată

Figura E

- ① Sită pentru impurități grosiere
- ② Sită de scame
- ③ Flotor

Plăcuță de identificare













Figura C

- ① Plăcuță de identificare

Cod de culori

- Elementele de operare pentru procesul de curățare sunt de culoare galbenă.
- Elementele de operare pentru întreținere și service sunt de culoare gri deschis.

Simbolurile de pe aparat

	Orificiu de evacuare, rezervor de apă proaspătă
	Orificiu de evacuare al rezervorului de apă uzată
	Presiune de contact crescută la capul de curățare
	Accesul la acumulator
	Nivel de umplere, rezervor de apă proaspătă (50%)
	Cuplați aici ștecherul încărcătorului
	Punct de prindere
	*Suport de mop
	ATENȚIE Punct de cuplare incorrect Pericol de deteriorare NU cuplați aici ștecherul încărcătorului
	Presiune de contact normală la capul de curățare
	Cap de curățare ridicat
	Urcare / coborâre pedală cap de curățare
	Pedală pentru înlocuirea periilor

* opțional

Montare

Descărcare

1. Îndepărtați cutia de carton.
2. Îndepărtați benzile de prindere.
3. Deșurubați bucățile de lemn fixate pe paletă cu șuruburi.
4. Folosiți cele 3 plăci de rigidizare superioare ale ambalajului de carton și placa de fixare înșurubată transversal pe palet și așezați o rampă în fața paletului și fixați această rampă cu șuruburi pentru blat aglomerat.

Figura F

Figura G

- ① Placa de fixare
- ② Lemn fasonat
- ③ Placa de rigidizare
5. Glisați lemnul fasonat deșurubat de pe palet sub rampă pentru sprijin și strângeți.
6. Apăsăți în jos maneta de la capul de curățare și fixați-o în dreapta.
7. **Doar în cazul aparatelor BD 80/100 și BR 85/100:** Apăsăți în jos maneta de frână.

Figura H

- ① Manetă de frână

Indicație

Aparatele BD 70/75 și BR 75/75 nu sunt dotate cu frână. În cazul acestor aparate decuplarea frânelor nu este necesară.

8. Trageți înapoi aparatul de pe paletă.
9. **Doar în cazul aparatelor BD 80/100 și BR 85/100:** Apăsăți în sus maneta de frână.

Montarea barei de aspirație

1. Montați bara de aspirație în suportul de bară de aspirație.

Figura J

2. Strângeți piulițele fluture.
3. Cuplați furtunul de aspirare.

Baterii

Acumulatorii recomandați în cazul aparatelor BD 70/75 și BR 75/75

Descriere	Nr. comandă	Volum (m ³)*	Debit de aer (m ³ /h)**
Doar în cazul aparatului BD 70/75 W			
115 Ah - fără întreținere	2.815-091.0 ¹⁾	1,98	0,792
170 Ah - fără întreținere	2.815-092.0 ²⁾	2,31	0,924
180 Ah - fără întreținere	2.815-101.0 ³⁾	4,785	1,914

* Debit minim în spațiul de încărcare a acumulatorului

** Debit minim de aer între spațiul de încărcare a acumulatorului și spațiul înconjurător

La instalarea inițială este necesar și un kit de instalare a acumulatorului:

1 2.638-198.0

2 2.638-162.0

3 2.638-106.0

Acumulatorii recomandați în cazul aparatelor BD 80/100 și BR 85/100

Descriere	Nr. comandă	Volum (m ³)*	Debit de aer (m ³ /h)**
170 Ah - fără întreținere	2.815-092.0 ¹⁾	2,31	0,924
180 Ah - fără întreținere	2.815-101.0 ²⁾	4,785	1,914
240 Ah - fără întreținere	2.815-102.0 ²⁾	6,27	2,508
285 Ah - fără întreținere	2.815-095.0 ³⁾	11,88	4,752

* Debit minim în spațiul de încărcare a acumulatorului

** Debit minim de aer între spațiul de încărcare a acumulatorului și spațiul înconjurător

La instalarea inițială este necesar și un kit de instalare a acumulatorului:

1 2.638-162.0

2 2.638-106.0

3 2.638-197.0

Acumulatorii fără necesitate de întreținere (acumulatori umezi)

⚠ PERICOL

Pericol de arsuri din cauza scurgerilor de acid!

Umpleți acumulatorul cu apă doar când este complet descărcat. În cazul manipulării acidului din acumulatori folosiți ochelari de protecție și clătiți imediat cu apă orice stropi de acid de pe piele sau de pe îmbrăcăminte.

ATENȚIE

Pericol de deteriorare a acumulatorilor!

Utilizarea apei cu aditivi cauzează anularea garanției acumulatorului.

Pentru umplerea acumulatorilor utilizați doar apă distilată sau desalinizată (EN 50272-T3).

Utilizarea de aditivi de la entități terțe sau de agenți de îmbunătățire este interzisă.

- Adăugați apă distilată cu o oră înainte de finalizarea încărcării. Acordați atenție nivelului corect al acidului, conform marcajului de pe acumulator. După finalizarea încărcării asigurați-vă de prezența gazelor la celule.

Acumulatori fără întreținere (acumulatori AGM și gel)

ATENȚIE

Pericol de deteriorare a acumulatorilor AGM și gel!

Deschiderea sau găurirea carcasei acumulatorului va cauza deteriorarea acumulatorului AGM sau de gel, care astfel trebuie înlocuit.

Deschiderea și găurirea carcasei acumulatorului este interzisă.

Acoperirea și modificarea ventilului de suprapresiune este interzisă.

- Pentru încărcarea acumulatorilor AGM și de gel folosiți exclusiv tipurile de încărcător specificate, v. capitolul: *Încărcarea acumulatorului.*

Montarea și racordarea acumulatorilor

⚠ AVERTIZARE

Pericol de rănire din cauza răsturnării aparatului!

În cazul demontării și instalării acumulatorului persistă riscul răsturnării aparatului.

În cazul demontării și montării acumulatorilor asigurați-vă de stabilitatea aparatului.

ATENȚIE

Risc de deteriorare a sistemului electronic de comandă!

Inversarea polarității racordurilor bateriilor poate cauza deteriorarea sistemului electronic de comandă.

În cazul racordării acumulatorilor acordați atenție polarității corespunzătoare.

⚠ AVERTIZARE

Acumulatorii descărcați complet constituie pericol de moarte din cauza riscului de incendiu și de explozie!

Încărcarea incorectă a acumulatorilor complet descărcați poate cauza incendiu.

Utilizarea aparatului cu acumulator complet descărcat este interzisă.

Înainte de punerea în funcțiune a sistemului asigurați-vă de faptul că acumulatorul este încărcat.

- Drenați apa uzată.
- Rabatați în sus rezervorul de apă uzată.
- Montați acumulatorii în aparat conform figurii. **Important:** Împingeți acumulatorii complet înapoi!

BD 80/100 și BR 85/100

Figura K

170 Ah, 2.815-092.0

180 Ah, 2.815-101.0

240 Ah, 2.815-105.0

285 Ah, 2.815-095.0

- Distanțier

Figura L

BD 70/75 și BR 75/75

115 Ah, 2.815-091.0

170 Ah, 2.815-092.0

180 Ah, 2.815-101.0

- Distanțier
- Suport de acumulator
- Greutăți suplimentare
- Montați un distanțier între acumulatorul din dreapta și rezervorul de apă proaspătă, a **la acumulatorul 115 Ah:** 1 bucată la lungime, plan. b **la acumulatori, cu excepția 115 Ah:** 2 bucăți la lungime, vertical, suprapus.
- La BD 70/75 cu acumulator 115 Ah:** Așezați cele 4 greutăți suplimentare.
- Montați elementul de fixare a bateriilor a **pentru BD 70/75:** Montarea celor 2 suporturi de acumulator și **la 115 Ah:** Înșurubați în găurile filetate din stânga și centrale. **La BR 75/75 și BD 70/75: 170 Ah/180 Ah:** Înșurubați la orificiile filetate din dreapta și din mijloc. b **la BD 80/100 și BR 85/100:** Introduceți unul sau două distanțiere plan respectiv vertical, raportat la lungime, între acumulatorii din față și rezervorul de apă proaspătă, astfel încât acumulatorii să nu poată aluneca înainte.
- Conectați polii la cablurile de legătura din setul de montare ala acumulatorului.
- Cuplați cablurile de conectare la polii (+) și (-) încă liberi ai acumulatorului.
- Conectați ștecherul acumulatorului din partea aparatului la ștecherul acumulatorului montat pe acumulator.
- Rabatați în jos rezervorul de apă uzată.

Demontarea acumulatorilor

⚠ AVERTIZARE

Pericol de rănire din cauza răsturnării aparatului!

În cazul demontării și instalării acumulatorului persistă riscul răsturnării aparatului.

În cazul demontării și montării acumulatorilor asigurați-vă de stabilitatea aparatului.

- Mișcați comutatorul-cheie în poziția „0” și extrageți cheia.
- Decuplați ștecherul acumulatorului.
- Drenați apa uzată.
- Rabatați în sus rezervorul de apă uzată.
- Decuplați cablul aparatului de la polul minus al acumulatorului.
- Decuplați cablurile rămase de pe acumulatori.
- Pentru BD 80/100:** Scoateți distanțierul/distanțierele dintre acumulatorii frontali și rezervorul de apă proaspătă.
- La acumulatorul 115 Ah:** Scoateți greutatea suplimentară.
- Scoateți acumulatorii.
- Eliminați acumulatorii uzați în conformitate cu reglementările în vigoare.

Punerea în funcțiune

Încărcarea acumulatorului

⚠ PERICOL

Pericol de rănire din cauza încărcătorului!

Pericol de electrocutare din cauza utilizării necorespunzătoare a încărcătorului!

Respectați tensiunea de rețea și siguranța, indicate pe plăcuța de tip a aparatului.

Utilizați încărcătorul doar în spații uscate cu ventilație suficientă.

ATENȚIE

Pericol de explozie din cauza acumulatorului!

Încărcarea implică acumulare de gaze sub rezervor.

Înainte de încărcarea acumulatorilor fără întreținere, rabatați în sus rezervorul de apă uzată.

ATENȚIE

Risc de deteriorare din cauza încărcătorului incompatibil!

Cuplarea încărcătorului la ștecherul de acumulator din partea aparatului este interzisă.

Utilizați exclusiv un încărcător compatibil cu tipul de acumulator integrat.

Citiți instrucțiunile de funcționare ale producătorului încărcătorului și respectați, în special, indicațiile privind siguranța.

Acumulator	Capacitate	Încărcător
2.815-091.0	115 Ah	6.654-367.0
2.815-092.0	170 Ah	6.654-436.0
2.815-101.0	180 Ah	6.654-434.0
2.815-105.0	240 Ah	6.654-437.0
2.815-095.0	285 Ah	6.654-419.0

Durata timpului de încărcare este în mediu de 10-15 ore.

Aparatul nu poate fi folosit în timpul procedurii de încărcare.

Indicație

Aparatul dispune de o protecție împotriva descărcării complete, adică în momentul în care este atinsă capacitatea minimă admisibilă, motorul perilor și turbina sunt deconectate.

1. Aduceți aparatul la încărcător, evitați pantele.
2. Scoateți ștecherul de acumulator din partea aparatului.

Figura I

- ① Ștecher de acumulator, partea aparatului
- ② Ștecher de acumulatori, partea acumulatorului
3. Conectați ștecherul de acumulator de la acumulator la încărcător.
4. Introduceți ștecherul de rețea al încărcătorului în priză.
5. Efectuați procesul de încărcare conform indicațiilor din manualul de utilizare al încărcătorului.
6. Conectați ștecherul acumulatorului din partea aparatului la ștecherul acumulatorului montat pe acumulator.

Funcționare

ATENȚIE

Situație periculoasă în timpul funcționării

Pericol de rănire

În caz de pericol, luați mâna de pe comutatorul de siguranță.

Carburanți

Umplerea cu apă proaspătă

1. Deschideți dopul de la rezervorul de apă proaspătă.
2. Umpleți cu apă proaspătă (maximum 50 °C) până la marginea inferioară de la ștuțul de umplere.

Indicație: Furtunul de apă proaspătă poate fi fixat cu cleme de suport de furtun, în timpul umplerii.

3. Închideți dopul de la rezervorul de apă proaspătă.

Indicații referitoare la substanțele de curățare

⚠ AVERTIZARE

Pericol de deteriorare a aparatului!

Utilizarea de agenți de curățare incompatibili implică posibilitatea deteriorării aparatului.

Utilizați doar substanțe de curățare recomandate. Pentru alte substanțe de curățare, operatorul își asumă riscul ridicat în ceea ce privește siguranța în exploatare și pericolul de accidente.

Folosiți numai substanțe de curățare care nu conțin dizolvanți, acid clorhidric și acid fluorhidric.

Respectați indicațiile privind siguranța referitoare la substanța de curățare.

Indicație

Nu utilizați substanțe de curățare cu formare puternică de spumă.

Substanțe de curățare recomandate

Utilizare	Detergenți
Detergent pentru întreținerea pardoselilor, cu spumă foarte puțină, cu etichetă ecologică UE	CA 50 C
Detergent universal cu umezire mare	RM 756
Detergent concentrat cu alcool pentru pardoseli și suprafețe. Potrivit pentru roci dure, cum ar fi granitul	RM 755
Agent de curățare pentru gresie fină, fără agenți tensioactivi	RM 753
Decolorator universal, potrivit pentru lino-leum	RM 754
Agent de curățare de bază cu acid pentru automate. Potrivit pentru zonele sanitare și curățarea construcțiilor	RM 751
Agent de curățare pentru întreținere industrială	RM 69
Agent de curățare industrial de bază și alcalin pentru îndepărtarea straturilor	RM 752
Agent de curățare dezinfectant pentru suprafețe	RM 732

Substanță de curățare

1. Adăugați substanță de curățare în rezervorul de apă proaspătă.

Indicație: Capacul de la orificiul de umplere de la rezervorul de apă proaspătă poate fi utilizat pentru măsurarea cantității de substanță de curățare. El dispune în interior de o scală.

Reglarea cantității de apă

1. Reglați cantitatea de apă de la capul de reglare, în funcție de gradul de straturile de murdărie de pe podea.

Indicație

Executați primele încercări de curățare cu o cantitate redusă de apă. Creșteți treptat cantitatea de apă, până ce se obține rezultatul de curățare dorit.

Indicație

Dacă rezervorul de apă proaspătă este gol, capul de curățare continuă să lucreze fără alimentare de lichid.

Reglarea barei de aspirație

Reglarea înclinării

Înclinarea trebuie reglată astfel, încât lamelele de aspirație de la bara de aspirație să fie apăsate pe podea uniform, pe toată lungimea.

1. Desfaceți șurubul.

Figura N

- ① Șurub
2. Reglați înclinarea barei de aspirație.
3. Strângeți șurubul.

Reglarea înălțimii

Odată cu reglarea înălțimii, este influențată și îndoirea lamelelor de aspirare la contactul cu podeaua.

1. Deplasați puțin aparatul înainte.
2. Comparați îndoirea lamelelor de aspirare cu imaginea de mai jos.

Figura O

- ① Rolă de distanțare, cu suport
 - ② Șaiba plată
 - ③ Șurub
3. Deșurubați șurubul.
 4. Așezați șaibe între bara de aspirație și rola de distanțare, până când lamela de aspirare are înclinarea corectă.
 5. Montați restul șaibelor deasupra rolei de distanțare.
 6. Înșurubați și strângeți șurubul.
 7. Repetați procesul la cea de-a doua rolă de distanțare.
 8. Deplasați puțin aparatul înainte.
 9. Verificați din nou înclinarea lamelelor de aspirare pe toată lungimea.
 10. La nevoie, repetați operațiunea de reglaj.

Curățați

Pornirea aparatului

1. Aduceți comutatorul cu cheie în poziția "1".
Display afișează succesiv:
 - Perioada de timp până la următorul serviciu de relații cu clienții
 - Versiunea software, componentă
 - Starea de încărcare a bateriei și numărul orelor de funcționare

Deplasare

Indicație

Direcția de rulare poate fi modificată în timpul curățării. Prin repetarea deplasării înainte și înapoi, poate fi curățat intensiv un anumit loc.

1. Setați comutatorul pentru direcția de rulare la "înainte".

Curățați

Indicație

Pentru optimizarea rezultatului de aspirație, pot fi reglate înclinarea și înălțimea barei de aspirație (vezi capitolul Reglarea barei de aspirație).

Indicație

Dacă rezervorul de apă reziduală este plin, flotorul închide orificiul de aspirație și turbina de aspirație funcționează cu turație mărită. În acest caz, ridicați bara de aspirație și deplasați pentru golirea rezervorului de apă reziduală.

1. Rotiți butonul rotativ pentru viteza de lucru, la valoarea dorită.
În timpul reglării, viteza este afișată pe ecran. Afișajul este sub formă de procente din viteza maximă.
2. Reglați cantitatea de apă de la ventilul de reglaj.
3. Apăsăți în jos maneta de la bara de aspirație.
Tija de curățare este coborâtă.
Aspirarea pornește.
4. Apăsăți în jos maneta de la capul de curățare, scoateți și lăsați să se ridice.
5. Trageți comutatorul de siguranță pentru mânerul de împingere.
Capul de curățare pornește și aparatul se deplasează cu viteză reglată.

Creșteți presiunea de contact a periei (doar varianta BD)

1. Eliberați comutatorul de siguranță.
2. Ridicați cu mâna maneta de la capul de curățare și fixați-o în dreapta.

Finalizarea funcționării

Încheierea curățării

1. Eliberați comutatorul de siguranță.
2. Apăsăți în jos maneta de la capul de curățare și fixați-o în dreapta.
3. Deplasați pe o porțiune scurtă.
Apa reziduală este absorbită.
4. Ridicați bara de aspirație.
Aspirarea mai funcționează încă 10 secunde.
5. Aduceți comutatorul cu cheie în poziția "0".
6. La nevoie, încărcăți bateria.

Evacuarea apei uzate

Δ AVERTIZARE

Poluarea mediului înconjurător!

Drenarea necorespunzătoare a apelor uzate poate cauza poluarea mediului înconjurător.

Acționați conform reglementărilor locale privind tratarea apelor uzate.

1. Scoateți furtunul de evacuare din suport și introduceți-l într-un dispozitiv de colectare adecvat.

Figura P

2. Apăsăți sau îndoiți dozatorul.
3. Deschideți capacul de la dispozitivul de dozare.
4. Drenați apa uzată. Reglați cantitatea de apă prin presiune sau îndoire.
5. Spălați rezervorul de apă uzată cu apă curată.

Evacuarea apei proaspete

1. Trageți furtunul de la afișajul nivelului și înclinați-l în jos.

Evacuarea rapidă a apei proaspete

1. Deșurubați dopul de la rezervorul de apă proaspătă.
2. Lăsați apa proaspătă să se scurgă.
3. Montați dopul la rezervorul de apă proaspătă și strângeți-l.
Indicație: Aveți grijă ca racordul de furtun să se afle la punctul cel mai adânc din dopul de la rezervorul de apă proaspătă, după ce a fost înșurubat.

Transport

Δ PERICOL

Deplasarea în pantă

Pericol de rănire

*Utilizați aparatul pentru încărcare și descărcare doar pe pante până la valoarea maximă (vezi capitolul „Date tehnice”).
Deplasați-vă lent.*

Δ PRECAUȚIE

Nerespectarea greutății

Pericol de accidentare și de deteriorare

La transport țineți cont de greutatea aparatului.

Încărcați aparatul numai cu ajutorul unei alte persoane sau utilizând mecanismul de rulare.

1. Apăsăți în jos maneta de la capul de curățare și fixați-o în dreapta.
2. Ridicați bara de aspirație.
3. Aduceți comutatorul cu cheie în poziția "1".
4. Alegeți direcția de rulare de la comutatorul pentru direcția de rulare.
5. Trageți comutatorul de siguranță pentru mânerul de împingere.
6. La transportul aparatului în vehicule, ancorați-l în conformitate cu directivele aplicabile, pentru a preveni alunecarea și răsturnarea.

Figura Q

7. Montați mai întâi cureaua de prindere sub rezervorul de apă reziduală.

Depozitarea

⚠ **PRECAUȚIE**

Nerespectarea greutății

Pericol de accidentare și de deteriorare

La depozitare țineți cont de greutatea aparatului.

ATENȚIE

Îngheț

Deteriorarea aparatului din cauza apei înghețate

Goliți complet aparatul de apă.

Depozitați aparatul într-un loc ferit de îngheț.

- Acest aparat poate fi depozitat doar în spații interioare.
- Încărcați complet acumulatorii înainte de perioadele lungi de depozitare.
- Pe durata perioadei de depozitare încărcați complet acumulatorii cel puțin lunar.

Îngrijirea și întreținerea

⚠ **PERICOL**

Pericol de accidentare!

Mișcarea neașteptată a aparatului poate cauza leziuni.

Înainte de lucrările la aparat, aduceți comutatorul-cheie în poziția "0" și scoateți cheia.

Scoateți fișa de rețea a încărcătorului.

- Drenați și eliminați ecologic apa uzată și apa proaspătă.

Inspekția de siguranță / contractul de întreținere

Puteți încheia cu distribuitorul dvs. un contract de întreținere sau puteți stabili inspecții de siguranță periodice. Nu ezitați să cereți sfaturi.

Intervalele de întreținere

După fiecare utilizare

ATENȚIE

Pericol de deteriorare!

Risc de deteriorare a aparatului din cauza curățării necorespunzătoare.

Pulverizarea aparatului cu apă și folosirea de detergenți agresivi este interzisă.

Pentru o descriere detaliată a fiecărei lucrări de întreținere, vezi capitolul *Lucrări de întreținere*.

- Drenați apa uzată.
- Spălați rezervorul de apă uzată cu apă curată.
- Curățați aparatul în exterior cu o lavetă umedă, îmbibată în leșie de spălare neutră.
- Verificați sita de scame, la nevoie curățați.
- Curățați sita de impurități grosiere.
- Curățați sita de impurități grosiere.
- **Doar varianta BR:** Scoateți goliți rezervorul de murdărie grosieră.
- **Doar varianta BR:** Curățați bara de distribuție a apei.
- Curățați lamelele de aspirare, verificați uzura, la nevoie reglați înălțimea, sau înlocuiți-le.
- Verificați uzura periiilor disc, dacă este cazul, înlocuiți-le.
- Încărcați acumulatorul.
 - Dacă nivelul de încărcare este sub 50%, încărcați complet acumulatorul, fără întrerupere.
 - Dacă nivelul de încărcare depășește 50%, încărcați acumulatorul doar dacă la următoarea utilizare este necesară întreaga durată de funcționare.

Săptămânal

- În cazul unei utilizări frecvente, încărcați complet și fără întreruperi bateria cel puțin o dată pe săptămână.

Lunar

Pentru o descriere detaliată a fiecărei lucrări de întreținere, vezi capitolul *Lucrări de întreținere*.

1. Goliți rezervorul de apă proaspătă și spălați depunerile.
2. Curățați filtrul pentru apă proaspătă.
3. Curățați flotorul și sita de scame.
4. Verificați dacă polii acumulatorului prezintă semne de oxidare și curățați cu peria, dacă este cazul. Asigurați-vă că cablurile de conectare sunt bine fixate.
5. Curățați garniturile de etanșare dintre rezervorul de apă uzată și capac, verificați etanșeitatea și înlocuiți, dacă este cazul.
6. În cazul acumulatorilor care necesită lucrări de întreținere, verificați densitatea acidului din celule.
7. În cazul unor timpi de repaus mai mari, depozitați aparatul cu acumulatorii încărcați complet. Încărcați complet acumulatorul cel puțin lunar.

Anual

- Solicitați inspecția indicată serviciului de asistență clienți.

Lucrări de întreținere

Întoarcerea sau înlocuirea lamelelor de aspirare

Dacă lamelele de aspirare sunt uzate până la marcajul de uzură, ele trebuie întoarse sau înlocuite.

Figura R

- ① Marcaj de uzură
 - ② Lamelă de aspirare
1. Scoateți bara de aspirație.
 2. Deșurubați mânerul în formă de stea.
Figura S
 3. Scoateți elementele din material plastic.
 4. Scoateți lamelele de aspirare.
 5. Introduceți lamelele de aspirare întoarse sau noi.
 6. Introduceți elementele din material plastic.
 7. Înșurubați sau strângeți mânerul în formă de stea.

Curățarea filtrului pentru apă proaspătă

1. Evacuați apa proaspătă (vezi capitolul *Evacuarea apei proaspete*).
2. Deșurubați dopul de la rezervorul de apă proaspătă.

Figura U

- ① Dop pentru rezervorul de apă proaspătă
 - ② Filtru de apă proaspătă
3. Scoateți filtrul pentru apă proaspătă și spălați cu apă curată.
 4. Montați filtrul pentru apă proaspătă.
 5. Montați dopul la rezervorul de apă proaspătă.

Indicație: Aveți grijă ca racordul de furtun să se afle la punctul cel mai adânc din dopul de la rezervorul de apă proaspătă, după ce a fost înșurubat.

Curățarea sitei de impurități grosiere

1. Deschideți capacul rezervorului de apă reziduală.

Figura T

- ① Sită pentru impurități grosiere
2. Trageți în sus sita de impurități grosiere.
 3. Spălați sita de impurități grosiere sub un jet de apă curentă.
 4. Montați sita de impurități grosiere în rezervorul de apă reziduală.

Curățarea flotorului și a sitei de scame

1. Deschideți capacul rezervorului de apă reziduală.

Figura V

- ① Cârlig de prindere
 - ② Flotor
 - ③ Sită de scame
 - ④ Carcasa flotorului
2. Desfaceți cârligul de prindere.
 3. Trageți în jos carcasa flotorului.
 4. Scoateți flotorul din carcasa flotorului și curățați-l.
 5. Scoateți sita de scame și curățați-o.

6. Asamblați toate piesele în succesiune inversă.

Înlocuirea periiilor disc

1. Ridicați capul de curățare.
2. Apăsăți în jos, peste punctul de rezistență, pedala pentru înlocuirea periiilor.

Figura W

- ① Pedală pentru înlocuirea periiilor
3. Scoateți prima perie disc, prin lateral, pe sub capul de curățare.
4. Țineți noua perie disc sub capul de curățare, apăsați-o în sus și fixați-o.
5. Repetați procesul pentru cea de-a doua perie disc.

Înlocuirea periiilor cilindrice

1. Ridicați capul de curățare.
2. Extrageți mânerul de schimbare a periei.

Figura Y

- ① Mânerul de schimbare a periei
- ② Capac de rulment cu buza ștergătorului
- ③ Perie cilindrică
3. Scoateți capacul rulmentului, inclusiv buza ștergătorului.

4. Scoateți peria cilindrică.

5. Montați noua perie cilindrică și centrați pe clichet.
6. Montați capacul rulmentului cu buza ștergătorului.

Indicație

Asigurați-vă că valțul cu perie este montat pe domul de prindere și nu se află sub acesta.

7. Rotiți mânerul periei cilindrice mișcați în sus și fixați.
8. Repetați procedura și în partea opusă.

Curățarea barei de distribuție a apei

Figura X

- ① Bară de distribuție a apei
- ② Deblocarea
1. Apăsăți mecanismul de deblocare în direcția indicată de săgeată și fixați.
2. Mișcați înainte bara de distribuție a apei.
3. Extrageți longitudinal bara de distribuție a apei.
4. Curățați bara de distribuție a apei.
5. Montați bara de distribuție a apei în capul de curățare, până la cuplarea zăvorului.

Remediarea defecțiunilor

⚠ PERICOL

Pericol de accidentare!

Mișcarea neașteptată a aparatului poate cauza leziuni.

Înainte de lucrările la aparat, aduceți comutatorul-cheie în poziția "0" și scoateți cheia.

Scoateți fișa de rețea a încărcătorului.

- Drenați și eliminați ecologic apa uzată și apa proaspătă.
- În caz de defecțiune care nu poate fi remediată cu ajutorul acestui tabel, luați legătura cu serviciul de relații cu clienții.

Defecțiune	Remediere
Dispozitivul nu pornește	<ol style="list-style-type: none"> 1. Aduceți comutatorul cu cheie în poziția „1”. 2. Deblocați butonul de oprire de urgență de pe panoul de comandă prin rotirea acestuia. (Notă: nu toate versiunile de dispozitive sunt echipate cu un buton de oprire de urgență) 3. Acționați comutatorul de siguranță. 4. Cuplați ștecărul bateriei. 5. Verificați bateria și, la nevoie, încărcați. 6. Verificați dacă polii bateriei sunt racordați.
Cantitatea de apă nu este suficientă	<ol style="list-style-type: none"> 1. Verificați nivelul de apă proaspătă, la nevoie umpleți rezervorul. 2. Creșteți cantitatea de apă de la capul de reglare pentru cantitatea de apă. 3. Scoateți bara de distribuție a apei de pe capul de curățare și curățați canalul de apă (doar varianta BR). 4. Curățați filtrul pentru apă proaspătă. 5. Verificați furtunurile dacă sunt înfundate, la nevoie curățați-le.
Puterea de aspirare este prea redusă	<ol style="list-style-type: none"> 1. Opriți aparatul și evacuați apa reziduală. 2. Curățați garniturile dintre rezervorul de apă reziduală și capac și verificați etanșeitarea; la nevoie, înlocuiți-le. 3. Verificați dacă furtunul de aspirare este conectat corect la rezervorul de apă reziduală. 4. Verificați sita de scame dacă este murdară; la nevoie, curățați-o. 5. Curățați lamelele de aspirație de la bara de aspirație; la nevoie, întoarceți-le sau înlocuiți-le. 6. Verificați dacă capacul de la furtunul de evacuare a apei reziduale este închis. 7. Verificați reglajul barei de aspirație. 8. Verificați furtunul de aspirare dacă este înfundat; la nevoie, curățați-l. La remontarea furtunului de aspirare, marcajul alb de la furtun trebuie să fie așezat pe clema de prindere. 9. Verificați etanșeitarea furtunului de aspirare; la nevoie, înlocuiți-l.
Rezultatul curățării este insuficient	<ol style="list-style-type: none"> 1. Reduceți viteza. 2. Verificați uzura periiilor; la nevoie, înlocuiți-le. 3. Verificați tipul de perii și substanța de curățare dacă sunt adecvate.
Turbina aspiratoare funcționează cu turație crescută	<ol style="list-style-type: none"> 1. Evacuați apa reziduală. 2. Curățați flotorul. 3. Verificați sita de scame; la nevoie, curățați-o. 4. Verificați furtunul de aspirare dacă este înfundat; la nevoie, curățați-l. 5. Verificați bara de aspirație dacă este înfundată; la nevoie, desfundați-o
Peria nu se rotește	<ol style="list-style-type: none"> 1. Verificați dacă peria este blocată de un corp străin; la nevoie, îndepărtați corpul străin.
Aparatul vibrează în timpul curățării	<ol style="list-style-type: none"> 1. Utilizați o perie mai moale.

Accesorii pentru varianta BD

Denumire	BD 70/75 - nr. piesă	BD 80/100 - nr. piesă	Descriere
Perie disc, albă (foarte moale)	4.905-011.0	4.905-030.0	Pentru curățarea podelelor ușor murdare sau sensibile
Perie disc, naturală (moale)	4.905-012.0	4.905-031.0	Din fibre naturale pentru curățare și șlefuire
Perie disc, roșie (duritate medie, standard)	4.905-010.0	4.905-000.0	Pentru utilizare la toate comenzile de curățare obișnuite
Perie disc, neagră (dură)	4.905-013.0	4.905-032.0	Pentru murdărie puternică și curățare profundă, doar pentru podele rezistente
Port pad	4.762-590.0	4.762-447.0	Pentru curățare cu paduri, cu cuplaj rapid și centerlock
Pad, alb	–	6.371-331.0	Pentru netezirea podelelor
Pad, roșu (mediu moale)	6.369-003.0	6.371-147.0	Pentru curățarea și netezirea tuturor tipurilor de podea
Pad, verde (duritate medie)	6.369-002.0	6.371-148.0	Pentru curățarea podelelor puternic murdare și pentru curățare profundă
Pad, negru (dur)	6.369-001.0	6.371-169.0	În cazul straturilor de murdărie rezistente și pentru curățare profundă
Perniță, maro (SPP)	2.639-290.0	2.639-288.0	Pentru reînnoirea stratului de îngrijire a suprafețelor dure și elastice

Accesorii pentru varianta BR

Denumire	BR 75/75 - nr. piesă	BR 85/100 - nr. piesă	Descriere
Peria cilindrică, albă	6.907-771.0	6.907-772.0	Pentru lustruirea și întreținerea podelelor sensibile.
Peria cilindrică, roșie	4.035-605.0	4.035-606.0	Pentru curățarea întreținerii podelelor puternic murdare.
Peria cilindrică, portocalie	6.907-730.0	6.907-734.0	Pentru lustruirea podelelor structurale (plăci de siguranță etc.).
Peria cilindrică, verde	6.907-732.0	6.907-735.0	Pentru curățarea de bază a podelelor puternic murdare și pentru eliminarea straturilor (de exemplu, ceară, acrilat)
Peria cilindrică, neagră	6.907-732.0	6.907-736.0	
Arbore cu role	4.762-627.0	4.762-628.0	Pentru susținerea valțurilor cu role.
Valț din microfibră	4.114-007.0	4.114-008.0	Pentru curățarea de întreținere a podelelor netede.

Accesorii pentru variantele BD și BR

Denumire	BD 70/75 W Classic Bp Retail Nr. componentă	BD 70/75 + BR 75/75 - nr. piesă	BD 80/100 + BR 85/100 - nr. piesă	Descriere
Bară de aspirație, 950 mm, curbată	4.777-111.0	–	–	În cazul trecerilor înguste
Bară de aspirație, 1030 mm, curbată	–	4.777-108.0	–	Standard
Bară de aspirație, 1160 mm, curbată	–	–	4.777-102.0	Standard
Set de lame de aspirație, cauciuc natural	4.037-174.0	4.037-144.0	4.037-138.0	Standard
Set de buze de aspirație, PU	4.037-173.0	4.037-145.0	4.037-140.0	Rezistent la ulei
Set de buze de aspirație Linatex	4.037-175.0	4.181-011.0	4.181-006.0	Rezistent la rupere

Date tehnice

		BD 70/75 W Classic Bp	BR 75/75 W Classic Bp	BD 80/100 W Classic Bp	BR 85/100 W Classic Bp
Date privind puterea aparatului					
Tensiune nominală	V	24	24	24	24
Capacitate baterie	Ah (5 h)	115 / 170 / 180	170 / 180	170 / 180 / 240 / 285	170 / 180 / 240 / 285
Putere absorbită medie	W	1270	800	1320	1150
Putere motor tracțiune	W	250	250	300	300
Putere turbină aspiratoare	W	500	500	500	500
Putere acționare perii	W	2 x 500	2 x 600	2 x 500	2 x 750
Randament teoretic pe suprafață	m ² /h	3500	3.750	4000	4.250
Volum rezervor apă proaspătă	l	75	75	100	100
Volum rezervor de apă reziduală	l	75	75	100	100
Temperatura apei max.	°C	50	50	50	50
Presiunea apei max.	bar	0,06	0,06	0,06	0,06
Lățime de cotitură culoar	mm	1550	1550	1650	1650
Pantă, zona de lucru, max.	%	2	2	2	2
Aspirarea					
Putere de aspirare, cantitate de aer	l/s	24	24	24	24
Putere de aspirare, subpresiune	kPa (mbar)	16 (160)	16 (160)	16 (160)	16 (160)

		BD 70/75 W Classic Bp	BR 75/75 W Classic Bp	BD 80/100 W Classic Bp	BR 85/100 W Classic Bp
Perii de curățare					
Lățime de lucru	mm	700	750	800	850
Diametru perie	mm	356	105	410	105
Turație perie	1/min	140	1200	140	1200
Presiunea de contact a periiilor	N	300 / 500	400	400 / 680	400
Lungimea periei	mm		700		800
Dimensiuni și greutate					
Greutate maximă admisibilă	kg	325	330	435	440
Greutate fără încărcătură (greutate de transport)	kg	251	225	325	340
Dimensiuni, compartiment de baterie	mm	575 x 380	575 x 380	622 x 384	622 x 384
Valori calculate conform EN 60335-2-72					
Valoare vibrații, total	m/s ²	<2,5	<2,5	<2,5	<2,5
Incertitudine K	dB(A)	0,2	0,2	0,2	0,2
Nivel de zgomot L _{pA}	dB(A)	65	65	65	65
Incertitudine K _{pA}	dB(A)	2	2	2	2
Nivel de putere acustică L _{WA} + Incertitudine K _{WA}	dB(A)	81	81	81	81

Sub rezerva modificărilor tehnice.

Declarație de conformitate UE

Prin prezenta, declarăm că aparatul indicat mai jos corespunde cerințelor fundamentale privind siguranța și sănătatea prevăzute în directivele UE relevante, prin proiectarea și construcția sa, precum și în versiunea comercializată de noi. În cazul efectuării unei modificări a aparatului care nu a fost convenită cu noi, această declarație își pierde valabilitatea.

Produs: Dispozitiv de curățare a pardoselilor

Tip: 1.127-xxx, 1.515-xxx

Directive UE relevante

2006/42/UE (+2009/127/UE)

2014/30/UE

2014/53/UE (TCU)

Norme armonizate aplicate

EN 60335-1

EN 60335-2-72

EN 55012: 2007 + A1: 2009

EN 61000-6-2: 2005

EN 62233: 2008

TCU

EN 301 511 V12.5.1

EN 300 440 V2.1.1

EN 300 328 V2.2.2

EN 300 330 V2.1.1

Standarde naționale aplicate

-

Semnatarii acționează în numele și prin împuternicirea Consiliului director.



H. Jenner

Chairman of the Board of Management



S. Reiser

Director Regulatory Affairs & Certification

Însărcinat cu elaborarea documentației:

S. Reiser

Alfred Kärcher SE & Co. KG

Alfred-Kärcher-Str. 28 - 40

71364 Winnenden (Germania)

Tel.: +49 7195 14-0



Fax: +49 7195 14-2212

Winnenden, 2021/02/01

Sadržaj

Opće napomene	196
Funkcija.....	196
Namjenska uporaba.....	197
Zaštita okoliša	197
Jamstvo.....	197
Pribor i zamjenski dijelovi.....	197
Sadržaj isporuke	197
Sigurnosni napuci	197
Opis uređaja.....	198
Montaža	198
Puštanje u pogon.....	200
Rad	200
Transport.....	201
Skladištenje.....	202
Njega i održavanje	202
Pomoć u slučaju smetnji	203
Pribor za varijantu BD	204
Pribor za varijantu BR.....	204
Pribor za varijante BD i BR.....	204
Tehnički podaci	204
EU izjava o sukladnosti.....	205

Opće napomene

  Prije prve uporabe Vašeg uređaja pročitajte ove originalne upute za rad i priložene Sigurnosne naputke. Postupajte u skladu s njima. Čuvajte obje knjižice za kasniju uporabu ili za sljedećeg vlasnika.

Funkcija

Ovaj usisavač s funkcijom ribanja koristi se za mokro čišćenje ravnih podova.

Podešavanjem količine vode i količine sredstva za čišćenje uređaj se može prilagoditi određenom zadatku čišćenja. Doziranje sredstva za čišćenje prilagođava se dodavanjem u spremnik. Radna širina i kapacitet spremnika svježe i prljave vode (vidi poglavlje " *Tehnički podaci* ") omogućuju učinkovito čišćenje pri dugom trajanju primjene.

Uređaj ima vozni pogon.

Napomena



Ovisno o određenom zadatku čišćenja, uređaj može biti opremljen različitim priborom. Zatražite naš katalog ili posjetite našu internetsku stranicu www.kaercher.com.

Namjenska uporaba

Ovaj uređaj prikladan je za komercijalnu i industrijsku uporabu, npr. u hotelima, školama, bolnicama, tvornicama, trgovinama, uredima i prostorima za iznajmljivanje. Ovaj uređaj koristite isključivo u skladu s navodima ovih uputa za rad.

- Uređaj se smije upotrebljavati samo za čišćenje glatkih podova koji nisu osjetljivi na vlagu i poliranje.
- Uređaj nije prikladan za čišćenje smrznutih podova (npr. u hladnjačama).
- Uređaj nije prikladan za primjenu okolinama u kojima postoji opasnost od eksplozije.
- Uređaj je odobren za rad na površinama s maksimalnim usponom (vidi poglavlje *Tehnički podaci*).

Zaštita okoliša

-  Ambalažni se materijali mogu reciklirati. Molimo odložite ambalažu na ekološki prihvatljiv način.
-  Električni i elektronički uređaji sadrže vrijedne reciklažne materijale, a često i sastavne dijelove poput baterija, punjivih baterija ili ulja koji kod nepropisnog rukovanja ili nepravilnog zbrinjavanja mogu predstavljati potencijalnu opasnost za ljudsko zdravlje i okoliš. Međutim, ti su sastavni dijelovi potrebni za pravilan rad uređaja. Uređaji koji su označeni ovim simbolom ne smiju se odlagati zajedno s kućnim otpadom.

Napomene o sastojcima (REACH)

Aktualne informacije o sastojcima možete pronaći na: www.kaercher.de/REACH

Jamstvo

U svakoj zemlji vrijede jamstveni uvjeti koje je izdala nadležna organizacija za distribuciju. Moguće kvarove na Vašem uređaju popravljamo besplatno unutar jamstvenog roka ako je uzrok materijalna pogreška ili pogreška u proizvodnji. U slučaju koji podliježe jamstvu obratite se s potvrdom o plaćanju Vašem prodavaču ili najbližoj ovlaštenoj servisnoj službi. (vidi adresu na poledini)

Pribor i zamjenski dijelovi

Koristite samo originalan pribor i originalne zamjenske dijelove jer oni jamče siguran i nesmetan rad uređaja. Informacije o priboru i zamjenskim dijelovima pronađite na www.kaercher.com.

Sadržaj isporuke

Kod raspakiravanja provjerite je li sadržaj potpun. U slučaju nedostatka pribora ili štete nastale prilikom transporta obavijestite svog prodavača.

Sigurnosni napuci

Prije prve uporabe uređaja pročitajte i pridržavajte se ovih uputa za rad i priloženog prospekta sa sigurnosnim uputama za uređaje za čišćenje s četkama i uređaje za ekstrakciju raspršivanjem, br. 5.956-251.0, te postupajte u skladu s njima.

Uređaj je odobren za rad na površinama s ograničenim usponom (vidi poglavlje *Tehnički podaci*).

⚠ UPOZORENJE

Opasnost od ozljeda!

Uređaj se može prevrnuti na nagnutim površinama.

Uređaj nemojte koristiti na nagnutim površinama.

Uređaj se smije koristiti samo, ako je zatvorena hauba i svi poklopci.

Sigurnosni uređaji

⚠ OPREZ

Manjkavi ili izmijenjeni sigurnosni uređaji!

Sigurnosni uređaji služe vašoj zaštiti.

Nemojte zaobilaziti, uklanjati ili onesposobljavati sigurnosne uređaje.

Sigurnosna sklopka

Kad se pusti sigurnosna sklopka, uređaj se isključuje.

Sklopka s ključem

Ako se izvuče sklopka s ključem, uređaj je osiguran od neovlaštene uporabe.

Simboli upozorenja

Pri rukovanju akumulatorima obratite pozornost na sljedeća upozorenja:

	Pridržavajte se naputaka u uputama za uporabu akumulatora te na akumulatoru, kao i u ovim uputama za rad.
	Nosite zaštitu za oči.
	Djecu držite podalje od kiseline i akumulatora.
	Opasnost od eksplozije
	Zabranjena je uporaba vatre, iskre, otvoreno svjetlo i pušenje.
	Opasnost od ozljeda kiselinom
	Prva pomoć.
	Upozorenje
	Zbrinjavanje
	Akumulator ne bacajte u kantu za smeće.

Opis uređaja

Pregled, prednja strana

Slika A

- ① Potisna ručica
- ② Sigurnosna sklopka
- ③ Poklopac spremnika prijava vode
- ④ Pridržni mehanizam za Homebase
- ⑤ Spremnik prijava vode
- ⑥ **Akumulator
- ⑦ Filtar svježe vode
- ⑧ Zatvarač spremnika svježe vode
- ⑨ Papučica za zamjenu četki
- ⑩ Pločasta četka
- ⑪ Spremnik svježe vode
- ⑫ Držač crijeva
- ⑬ Otvor za punjenje spremnika svježe vode

** nije u sadržaju isporuke

Pregled, stražnja strana

Slika B

- ① Ispusno crijevo prijava vode s dozirnim uređajem
- ② Glava za čišćenje
- ③ Papučica za zamjenu četki
- ④ Usisno crijevo
- ⑤ Podešavanje nagiba usisne konzole
- ⑥ Krilna matica za učvršćivanje usisne konzole
- ⑦ Podešavanje visine usisne konzole
- ⑧ Usisna konzola
- ⑨ Pokazivač napunjenosti svježe vode
Ispusno crijevo svježe vode
- ⑩ Poluga glave za čišćenje
- ⑪ Gumb za regulaciju količine vode
- ⑫ Poluga usisne konzole
- ⑬ Utikač akumulatora
- ⑭ Sklopka s ključem
- ⑮ Zaslon
- ⑯ Okretni gumb za brzinu rada
- ⑰ Sklopka za smjer vožnje

Pregled glave R

Slika D

- ① Glava R
- ② Odbojni valjci
- ③ Razdjelna letvica za vodu
- ④ Bočna zaštita
- ⑤ Ladica za nakupljenu prijavštinu

Pregled spremnika prijava vode

Slika E

- ① Mrežica za grubu prijavštinu
- ② Mrežica za skupljanje vlakana
- ③ Plovak

Natpisna pločica

Slika C

- ① Natpisna pločica

Oznake u boji

- Upravljački elementi za proces čišćenja su žute boje.
- Upravljački elementi za održavanje i servis su svjetlosive boje.

Simboli na uređaju

	Ispusni otvor spremnika svježe vode
	Ispusni otvor spremnika prijava vode
	Povećani tlak nalijezanja glave za čišćenje
	Pristup akumulatoru
	Napunjenost spremnika svježe vode (50 %)
	Ovdje utaknuti utikač punjača
	Točka vezanja
	*Držač brisača
	PAŽNJA Pogrešno utično mjesto Opasnost od oštećenja Ovdje NE utaknuti utikač punjača
	Normalni tlak nalijezanja glave za čišćenje
	Podignuta glava za čišćenje
	Papučica za podizanje / spuštanje glave za čišćenje
	Papučica za zamjenu četki

* opcionalno

Montaža

Istovar

1. Uklonite karton.
2. Uklonite zatezne trake.
3. Odvijte drvenu gredicu pričvršćenu vijcima na paletu.
4. S pomoću 3 gornje daske za ojačanje kartonske ambalaže i daske koja je poprečno vijcima pričvršćena na paletu postavite rampu ispred palete i učvrstite vijcima za ivericu.

Slika F

Slika G

- ① Daska za osiguranje
- ② Drveni blok
- ③ Daska za ukrućenje
5. Drveni blok koji je odvrnut s palete radi potpore gurnite pod rampu i pričvrstite vijcima.
6. Polugu glave za čišćenje pritisnite prema dolje i uglavite s desne strane.
7. **Samo za BD 80/100 i BR 85/100:** Polugu kočnice pritisnite prema dolje.

Slika H

- ① Poluga kočnice

Napomena

- Kod BD 70/75 i BR 75/75 nema kočnice. Otpuštanje kočnice kod ovog uređaja nije potrebno.
8. Uređaj unazad povucite s palete.
 9. **Samo za BD 80/100 i BR 85/100:** Polugu kočnice pritisnite prema gore.

Montaža usisne konzole

1. Usisnu konzolu umetnite u ovmes usisne konzole.

Slika J

2. Pritegnite krilne matice.
3. Nataknite usisno crijevo.

Akumulatori

Preporučeni setovi akumulatora BD 70/75 i BR 75/75

Opis	Kataloški br.	Zapremnina (m ³)*	Protok zraka (m ³ /h)**
Samo BD 70/75 W 115 Ah - ne zahtijeva održavanje	2.815-091.0 ¹⁾	1,98	0,792
170 Ah - ne zahtijeva održavanje	2.815-092.0 ²⁾	2,31	0,924
180 Ah - ne zahtijeva održavanje	2.815-101.0 ³⁾	4,785	1,914

* Minimalni volumen prostora za punjenje akumulatora

** Minimalna zračna struja između prostora za punjenje akumulatora i okoline

Pri prvom instaliranju potreban je i instalacijski set akumulatora:

1 2.638-198.0

2 2.638-162.0

3 2638-106,0

Preporučeni setovi akumulatora BD 80/100 und BR 85/100

Opis	Kataloški br.	Zapremnina (m ³)*	Protok zraka (m ³ /h)**
170 Ah - ne zahtijeva održavanje	2.815-092.0 ¹⁾	2,31	0,924
180 Ah - ne zahtijeva održavanje	2.815-101.0 ²⁾	4,785	1,914
240 Ah - ne zahtijeva održavanje	2.815-102.0 ²⁾	6,27	2,508
285 Ah - ne zahtijeva održavanje	2.815-095.0 ³⁾	11,88	4,752

* Minimalni volumen prostora za punjenje akumulatora

** Minimalna zračna struja između prostora za punjenje akumulatora i okoline

Pri prvom instaliranju potreban je i instalacijski set akumulatora:

1 2.638-162.0

2 2.638-106.0

3 2638-197,0

Akumulatori koji ne zahtijevaju održavanje (elektrolitski akumulatori)

⚠ OPASNOST

Opasnost od kemijskih opekline zbog kiseline koja izlazi!

Akumulator punite vodom samo kada je ispražnjen.

Prilikom rukovanja kiselinom iz akumulatora nosite zaštitne naočale i odmah isperite vodom eventualne tragove prskanja kiseline po koži ili odjeći.

PAŽNJA

Opasnost od oštećenja akumulatora!

Primjena vode s dodacima poništava jamstvo za akumulator.

Za punjenje akumulatora koristite samo destiliranu ili desaliziranu vodu (EN 50272-T3).

Nemojte koristiti nikakve dodatke ili poboljšivače drugih proizvođača.

1. Jedan sat prije kraja postupka punjenja dodajte destiliranu vodu. Pritom pazite na pravilnu razinu kiseline prema oznaci na akumulatoru.

Na kraju postupka punjenja iz svih ćelija mora izlaziti plin.

Akumulatori koji ne zahtijevaju održavanje (AGM i gel akumulatori)

PAŽNJA

Opasnost od oštećenja AGM i gel akumulatora!

Otvaranjem ili bušenjem kućišta akumulatora oštetit ćete AGM odn. gel akumulator i morate ga zamijeniti.

Ne otvarajte kućište akumulatora i ne bušite rupe.

Ne prekrivajte pretlačni ventil i nemojte raditi preinake na njemu.

1. Punite AGM i gel akumulator samo s navedenim punjačima, vidi poglavlje: *Punjenje akumulatora*.

Umetanje i priključivanje akumulatora

⚠ UPOZORENJE

Opasnost od ozljeda zbog prevrtanja uređaja!

Uređaj se može prevrnuti prilikom demontaže i montaže akumulatora.

Kod demontaže i montaže akumulatora pazite na siguran položaj uređaja.

PAŽNJA

Opasnost od oštećenja upravljačke elektronike!

Upravljačka elektronika može se uništiti ako se zamijene polovi priključaka akumulatora.

Prilikom priključivanja akumulatora pazite na ispravan polaritet.

⚠ UPOZORENJE

Opasnost po život zbog zapaljenja ili eksplozije duboko ispražnjenih akumulatora!

Nepravilno punjenje duboko ispražnjenih akumulatora može izazvati požar.

Nemojte koristiti uređaj, ako je akumulator duboko ispražnjen.

Prije početka rada sa sustavom provjerite je li akumulator napunjen.

1. Ispustite prljavu vodu.

2. Spremnik prljave vode zakrenite prema gore.

3. Umetnite akumulator u uređaj kako je prikazano. **Važno:** Akumulator gurnite skroz otraga!

BD 80/100 i BR 85/100

Slika K

170 Ah, 2.815-092.0

180 Ah, 2.815-101.0

240 Ah, 2.815-105.0

285 Ah, 2.815-095.0

- ① Razmaknica

Slika L

BD 70/75 i BR 75/75

115 Ah, 2.815-091.0

170 Ah, 2.815-092.0

180 Ah, 2.815-101.0

- ① Razmaknica

- ② Držac akumulatora

- ③ Dodatni utezi

4. Postavite razmaknicu između desnih akumulatora i spremnika svježe vode,

a **kod seta akumulatora od 115 Ah:** 1 komad ravno po dužini.

b **kod seta akumulatora osim 115 Ah:** 2 komada po visini jedan na drugome.

5. **Kod BD 70/75 sa setom akumulatora od 115 Ah:** Umetnite 4 dodatna utega.

6. Postavite nosač akumulatora, za to

a **kod BD 70/75:** Montirajte 2 držača akumulatora, a **kod 115 Ah:** Pričvrstite vijcima u lijeve i srednje navojne provrte. **Kod BR 75/75 i BD 70/75: 170 Ah / 180 Ah:** Pričvrstite vijcima u desne i srednje navojne provrte.

- b **kod BD 80/100 i BR 85/100:** Umetnite jednu ili dvije razmaknice ravno po dužini ili uspravno između prednjih akumulatora i spremnika svježe vode tako da akumulatori ne mogu skliznuti prema naprijed.
7. Spojite polove s priključnim kablama iz instalacijskog kompleta akumulatora.
 8. Prikjučne kabele spojite na još slobodne polove akumulatora (+) i (-).
 9. Utikač akumulatora na strani uređaja spojite s utikačem akumulatora na strani akumulatora.
 10. Spremnik prijava vode zakrenite prema dolje.

Demontaža akumulatora

⚠ UPOZORENJE

Opasnost od ozljeda zbog prevrtanja uređaja!

Uređaj se može prevrnuti prilikom demontaže i montaže akumulatora.

Kod demontaže i montaže akumulatora pazite na siguran položaj uređaja.

1. Sklopku s ključem postavite na „0” i izvucite ključ.
2. Odvojite utikač akumulatora.
3. Ispustite prijavu vode.
4. Spremnik prijave vode zakrenite prema gore.
5. Odvojite kabel na strani uređaja s minus pola akumulatora.
6. Odvojite preostale kablove s akumulatora.
7. **Samo kod BD 80/100:** Izvadite razmaknice između prednjih akumulatora i spremnika svježe vode.
8. **Kod seta akumulatora od 115 Ah:** Izvadite dodatne utege.
9. Izvadite akumulator.
10. Istrošene akumulatore zbrinite u skladu s važećim propisima.

Puštanje u pogon

Punjenje akumulatora

⚠ OPASNOST

Opasnost od ozljeda punjačem!

Strujni udar zbog nepravilne uporabe punjača!

Pazite na napon električne mreže i osigurač na natpisnoj pločici uređaja.

Upotrebljavajte punjač samo u suhim prostorijama s dostatnom ventilacijom.

PAŽNJA

Opasnost od eksplozije akumulatora!

Tijekom postupka punjenja ispod spremnika se nakupljaju plinovi.

Prije punjenja akumulatora koji ne zahtijevaju održavanje spremnik prijave vode zakrenite prema gore.

PAŽNJA

Opasnost od oštećenja zbog neodgovarajućeg punjača!

Nemojte spajati punjač s utikačem akumulatora na strani uređaja.

Koristite samo odgovarajući punjač za ugrađeni tip akumulatora. Pročitajte upute za rad proizvođača punjača i osobito pozornost obratite na sigurnosne naputke.

Set akumulatora	Kapacitet	Punjač
2815-091,0	115 Ah	6654-367,0
2.815-092.0	170 Ah	6654-436,0
2.815-101.0	180 Ah	6654-434,0
2.815-105.0	240 Ah	6654-437,0
2.815-095.0	285 Ah	6654-419,0

Vrijeme punjenja u prosjeku iznosi oko 10-15 sati.

Za vrijeme postupka punjenja uređaj se ne smije koristiti.

Napomena

Uređaj je opremljen zaštitom od dubinskog pražnjenja, tj. kad se postigne dopušteni minimalni kapacitet, motor za četke i turbina se isključuju.

1. Uređaj dovedite direktno do punjača i pritom izbjegavajte uspone.
2. Izvucite utikač akumulatora na strani uređaja.

Slika 1

- ① Utikač akumulatora, strana uređaja
- ② Utikač akumulatora, strana akumulatora
3. Utikač akumulatora na strani akumulatora spojite s punjačem.
4. Utaknite strujni utikač punjača u utičnicu.
5. Postupak punjenja provedite prema navodima u uputama za uporabu punjača.
6. Utikač akumulatora na strani uređaja spojite s utikačem akumulatora na strani akumulatora.

Rad

PAŽNJA

Opasna situacija pri radu

Opasnost od ozljeda

U slučaju opasnosti pustite sigurnosnu sklopku.

Punjenje pogonskih sredstava

Punjenje svježe vode

1. Otvorite zatvarač spremnika svježe vode.
2. Svježu vodu (maksimalno 50 °C) punite do donjeg ruba nastavka za punjenje.
Napomena: Crijevo svježe vode može se tijekom punjenja učvrstiti držačem crijeva.
3. Zatvorite zatvarač spremnika svježe vode.

Napomene o sredstvima za čišćenje

⚠ UPOZORENJE

Opasnost od oštećenja uređaja!

Uporaba neprikladnih sredstava za čišćenje može izazvati oštećenja uređaja.

Koristite samo preporučena sredstva za čišćenje. Kod uporabe drugih sredstava za čišćenje vlasnik uređaja snosi odgovornost za povećanu opasnost u pogledu sigurnosti rada i opasnosti od nezgode.

Upotrebljavajte samo sredstva za čišćenje koja ne sadrže otapala, solnu i fluorovodičnu kiselinu.

Pridržavajte se sigurnosnih naputaka na sredstvima za čišćenje.

Napomena

Nemojte koristiti sredstva za čišćenje koja se jako pjene.

Preporučena sredstva za čišćenje

Primjena	Sredstva za čišćenje
Sredstvo za čišćenje podova, vrlo slabo pjenjenje, s oznakom EU Ecolabel	CA 50 C
Univerzalno sredstvo za čišćenje, jako vlaži	RM 756
Intenzivno alkoholno sredstvo za čišćenje podova i površina. Prikladno za podove od sjajnog tvrdog kamena kao što je, npr. granit	RM 755
Sredstvo za čišćenje fine kamenštine, ne sadrži tenzide	RM 753
Univerzalno sredstvo za uklanjanje slojeva, prikladno za linoleum	RM 754
Kiselo sredstvo za temeljito čišćenje automata. Prikladno za sanitarne prostore i čišćenje po završetku građevinskih radova	RM 751
Industrijsko sredstvo za održavanje	RM 69
Industrijsko sredstvo za temeljito čišćenje i alkalno sredstvo za uklanjanje slojeva	RM 752
Sredstvo za čišćenje i dezinfekciju površina	RM 732

Sredstva za čišćenje

1. Sredstvo za čišćenje dodajte u spremnik svježe vode.
Napomena: Poklopac otvora za punjenje spremnika svježe vode može se koristiti za doziranje sredstva za čišćenje. Poklopac je s unutarnje strane opremljen skalom.

Podešavanje količine vode

1. Količinu vode podesite na gumbu za regulaciju ovisno o zaprljanju podne obloge.

Napomena

Prve pokušaje čišćenja provedite s malom količinom vode. Količinu vode postepeno povećavajte, sve dok se ne postigne željeni rezultat čišćenja.

Napomena

Kod praznog spremnika svježe vode glava za čišćenje dalje radi bez dovoda tekućine.

Podešavanje usisne konzole

Podešavanje nagiba

Nagib mora biti podešen tako da su gumice za usisavanje na usisnoj konzoli cijelom duljinom ravnomjerno pritisnute na pod.

1. Otpustite vijak.

Slika N

- ① Vijak
2. Podesite nagib usisne konzole.
3. Pritegnite vijak.

Podešavanje visine

Podešavanje visine utječe na zakrivljenost gumica za usisavanje pri kontaktu s podom.

1. Uređaj kratko gurnite prema naprijed.
2. Zakrivljenost gumica za usisavanje usporedite s donjom slikom.

Slika O

- ① Odstojni kotačić s držačem
- ② Podloška
- ③ Vijak
3. Odvrnite vijak.
4. Između usisne konzole i odstoynog kotačića postavite toliko podloški da nastane pravilna zakrivljenost gumice za usisavanje.
5. Preostale podloške postavite iznad odstoynog kotačića.
6. Uvrnite vijak i pritegnite ga.
7. Postupak ponovite na drugom odstoynom kotačiću.
8. Uređaj kratko gurnite prema naprijed.
9. Još jednom provjerite zakrivljenost gumica za usisavanje duž cijele duljine.
10. Ako je potrebno, ponovite postupak podešavanja.

Čišćenje

Uključivanje uređaja

1. Sklopku s ključem postavite na „1”.
Na zaslonu se jedno za drugim prikazuje:
 - razdoblje do sljedećeg servisa
 - inačica softvera, upravljački dio
 - stanje napunjenosti akumulatora i broj sati rada.

Vožnja

Napomena

Smjer vožnje može se mijenjati za vrijeme čišćenja. Na taj se način višestrukim kretanjem naprijed i natrag može intenzivno čistiti odabrano mjesto.

1. Sklopku za smjer vožnje postavite na „naprijed”.

Čišćenje

Napomena

Za poboljšanje rezultata usisavanja mogu se podesiti nagib i visina usisne konzole (vidi poglavlje *Podešavanje usisne konzole*).

Napomena

Kad je spremnik prljave vode pun, plovak zatvara usisni otvor i usisna turbina radi s povećanim brojem okretaja. U tom slučaju podignite usisnu konzolu i vozite radi pražnjenja spremnika prljave vode.

1. Okretni gumb za brzinu rada okrenite na željenu vrijednost.
Brzina se tijekom podešavanja prikazuje na zaslonu. Prikaz se vrši u postocima maksimalne brzine.
2. Količinu vode podesite na regulacijskom ventilu.

3. Polugu usisne konzole pritisnite prema dolje.
Usisna konzola se spušta.
Počinje usisavanje.
4. Polugu glave za čišćenje pritisnite prema dolje, odglavite i pustite da se pomakne gore.
5. Povucite sigurnosnu sklopku prema potisnoj ručici.
Glava za čišćenje se pokreće i uređaj se kreće podešenom brzinom.

Povećanje tlaka nalijeganja četki (samo varijanta BD)

1. Pustite sigurnosnu sklopku.
2. Rukom podignite polugu glave za čišćenje i uglavite s desne strane.

Završetak rada

Završetak čišćenja

1. Pustite sigurnosnu sklopku.
2. Polugu glave za čišćenje pritisnite prema dolje i uglavite s desne strane.
3. Dalje vozite kraću dionicu.
Preostala voda se usisava.
4. Podignite usisnu konzolu.
Usisavanje radi još 10 sekundi.
5. Sklopku s ključem postavite na „0”.
6. Ako je potrebno, napunite akumulator.

Ispuštanje prljave vode

⚠ UPOZORENJE

Onečišćenje okoliša!

Onečišćenje okoliša zbog nestručnog zbrinjavanja u kanalizaciju. Pridržavajte se lokalnih propisa o obradi otpadnih voda.

1. Ispusno crijevo izvadite iz držača i spustite ga iznad prikladnog sabirnika.

Slika P

2. Stisnite ili savijte dozirni uređaj.
3. Otvorite poklopac dozirnog uređaja.
4. Ispustite prljavu vodu. Količinu vode regulirajte pritiskom ili savijanjem.
5. Spremnik prljave vode isperite čistom vodom.

Ispuštanje svježe vode

1. Izvucite crijevo pokazivača napunjenosti i zakrenite ga nadolje.

Brzo ispuštanje svježe vode

1. Odvrnite zatvarač spremnika svježe vode.
2. Pustite da svježa voda iscuri.
3. Postavite zatvarač spremnika svježe vode i pritegnite ga.

Napomena: Pazite na to da se priključak crijeva u zatvaraču spremnika svježe vode nakon pritezanja nalazi na najnižoj točki.

Transport

⚠ OPASNOST

Kretanje na usponima

Opasnost od ozljeda

Uređaj vozite radi utovara i istovara samo na usponima do maksimalne vrijednosti (vidi poglavlje „Tehnički podaci”).

Vozite polako.

⚠ OPREZ

Nepridržavanje težine

Opasnost od ozljeda i oštećenja

Pri transportu uzmite u obzir težinu uređaja.

Uovarujte uređaj samo uz pomoć druge osobe ili uz uporabu voznog pogona.

1. Polugu glave za čišćenje pritisnite prema dolje i uglavite s desne strane.
2. Podignite usisnu konzolu.
3. Sklopku s ključem postavite na „1”.
4. Smjer vožnje odaberite na sklopki za smjer vožnje.
5. Povucite sigurnosnu sklopku prema potisnoj ručici.
6. Pri transportu u vozilima uređaj osigurajte od klizanja i prevrtanja u skladu s važećim direktivama.

Slika Q

7. Najprije postavite zatezni remen ispod spremnika prljave vode.

Skladištenje

⚠ OPREZ

Nepridržavanje težine

Opasnost od ozljeda i oštećenja

Pri skladištenju uzmite u obzir težinu uređaja.

PAŽNJA

Smrzavica

Uništavanje uređaja zbog smrznute vode

Uređaj potpuno ispraznite od vode.

Čuvajte uređaj na mjestu zaštićenom od smrzavanja.

- Ovaj uređaj se smije se skladištiti samo u zatvorenim prostorijama.
- Prije nego što ih skladištite na dulje vrijeme, akumulatore napunite u potpunosti.
- Tijekom skladištenja akumulatore u potpunosti napunite najmanje jednom mjesečno.

Njega i održavanje

⚠ OPASNOST

Opasnost od ozljeda!

Uređaj se može neočekivano pokrenuti i uzrokovati ozljede.

Prije svih radova na uređaju sklopku s ključem postavite na „0” i izvucite ključ.

Izvucite strujni utikač punjača.

- Ispustite prljavu i svježju vodu i zbrinite.

Sigurnosna inspekcija / ugovor o održavanju

Sa svojim trgovcem možete dogovoriti redovitu sigurnosnu inspekciju ili sklopiti ugovor o održavanju. Molimo posavjetujte se s njim.

Intervali održavanja

Nakon svakog rada

PAŽNJA

Opasnost od oštećenja!

Opasnost od oštećenja uređaja zbog nestručnog čišćenja.

Uređaj nemojte prskati vodom i nemojte koristiti agresivna sredstva za čišćenje.

Za detaljni opis pojedinačnih radova održavanja vidi poglavlje *Radovi održavanja*.

- Ispustite prljavu vodu.
- Spremnik prljave vode isperite čistom vodom.
- Uređaj izvana očistite vlažnom krpom natopljenom blagom otopinom sredstva za pranje.
- Provjerite mrežicu za skupljanje vlakana, po potrebi je očistite.
- Očistite mrežicu za grubu prljavštinu.
- Očistite mrežicu za grubu prljavštinu.
- **Samo varijanta BR:** Izvadite spremnik grube prljavštine i ispraznite ga.
- **Samo varijanta BR:** Očistite žlijeb razdjelnika vode.
- Očistite gumice za usisavanje, provjerite jesu li istrošene, po potrebi podesite visinu ili ih zamijenite.
- Provjerite istrošenost pločastih četki, po potrebi ih zamijenite.
- Napunite akumulator.
 - Ako je stanje napunjenosti niže od 50 % akumulator bez prekida napunite do kraja.
 - Ako je stanje napunjenosti više od 50 %, akumulator napunite samo ako je pri sljedećem korištenju potrebno puno trajanje rada.

Jedanput tjedno

- Kod čestog korištenja akumulator najmanje jednom tjedno bez prekida napunite do kraja.

Mjesečno

Za detaljni opis pojedinačnih radova održavanja vidi poglavlje *Radovi održavanja*.

1. Ispraznite spremnik svježe vode i isperite naslage.
2. Očistite filter svježe vode.
3. Očistite plovak i mrežicu za skupljanje vlakana.
4. Provjerite jesu li polovi akumulatora oksidirali, po potrebi očistite. Pazite na čvrsti dosjed spojnih kabela.
5. Očistite brtve između spremnika prljave vode i poklopca te provjerite nepropusnost, po potrebi zamijenite.
6. Kod akumulatora koji ne zahtijevaju održavanje provjerite gustoću kiseline u ćelijama.
7. Kod duljeg razdoblja mirovanja uređaj spremite s potpuno napunjenim akumulatorima. Akumulator najmanje jednom mjesečno potpuno napunite.

Godišnje

- Neka servisna služba provede propisani pregled.

Radovi održavanja

Okretanje ili zamjena gumica za usisavanje

Ako su gumice za usisavanje istrošene do oznake istrošenosti, moraju se okrenuti ili zamijeniti.

Slika R

- ① Oznaka istrošenosti
- ② Gumica za usisavanje

1. Skinite usisnu konzolu.
2. Odvrnite zvjezdaste učvršne elemente.

Slika S

3. Skinite plastične dijelove.
4. Skinite gumice za usisavanje.
5. Umetnite okrenute ili nove gumice za usisavanje.
6. Postavite plastične dijelove.
7. Uvrnite i pritegnite zvjezdaste učvršne elemente.

Čišćenje filtra svježe vode

1. Ispustite svježju vodu (vidi poglavlje *Ispuštanje svježe vode*).
2. Odvrnite zatvarač spremnika svježe vode.

Slika U

- ① Zatvarač spremnika svježe vode
- ② Filter svježe vode
3. Izvadite filter svježe vode i isperite ga čistom vodom.
4. Umetnite filter svježe vode.
5. Postavite zatvarač spremnika svježe vode.

Napomena: Pazite na to da se priključak crijeva u zatvaraču spremnika svježe vode nakon pritezanja nalazi na najnižoj točki.

Čišćenje mrežice za grubu prljavštinu

1. Otvorite poklopac spremnika prljave vode.

Slika T

- ① Mrežica za grubu prljavštinu
2. Mrežicu za grubu prljavštinu izvadite prema gore.
3. Mrežicu za grubu prljavštinu isperite pod tekućom vodom.
4. Umetnite mrežicu za grubu prljavštinu u spremnik prljave vode.

Čišćenje plovka i mrežice za skupljanje vlakana

1. Otvorite poklopac spremnika prljave vode.

Slika V

- ① Zaporna kuka
- ② Plovak
- ③ Mrežica za skupljanje vlakana
- ④ Kućište plovka
2. Otpustite zaporne kuke.
3. Kućište plovka povucite prema dolje.
4. Izvadite plovak iz kućišta plovka i očistite ga.
5. Uklonite filter za skupljanje vlakana i očistite ga.
6. Sve dijelove sastavite obrnutim redoslijedom.

Zamjena pločastih četki

1. Podignite glavu za čišćenje.
2. Papučicu za zamjenu četku pritisnite prema dolje preko otpora.

Slika W

- ① Papučica za zamjenu četki
3. Prvu pločastu četku izvucite bočno ispod glave za čišćenje.
4. Novu pločastu četku držite ispod glave za čišćenje, pritisnite prema gore i uglavite.
5. Ponovite postupak za drugu pločastu četku.

Zamjena valjkastih četki

1. Podignite glavu za čišćenje.
2. Izvucite ručicu za promjenu četki.

Slika Y

- ① Ručica za promjenu četki
- ② Poklopac ležaja s gumicom za struganje
- ③ Valjkasta četka
3. Uklonite poklopac ležaja zajedno s gumicom za struganje.
4. Izvucite valjkastu četku.
5. Umetnite novu valjkastu četku i centrirajte je na zahvatniku.
6. Postavite poklopac ležaja s gumicom za struganje.

Napomena

Provjerite nalazi li se valjkasta četka na prihvatnom trnu, a ne ispod njega.

7. Zakrenite ručicu za promjenu četki prema gore i uglavite je na njezino mjesto.
8. Ponovite postupak na suprotnoj strani.

Čišćenje razdjelne letvice za vodu

Slika X

- ① Razdjelna letvica za vodu
- ② Deblokirni element
1. Pritisnite i držite deblokirni element u smjeru strelice.
2. Razdjelnu letvicu za vodu pomaknite prema naprijed.
3. Izvucite razdjelnu letvicu za vodu u uzdužnom smjeru.
4. Očistite razdjelnu letvicu za vodu.
5. Ponovno umetnite razdjelnu letvicu za vodu u glavu za čišćenje i uglavite blokirni element.

Pomoć u slučaju smetnji

⚠ OPASNOST

Opasnost od ozljeda!

Uređaj se može neočekivano pokrenuti i uzrokovati ozljede.

Prije svih radova na uređaju sklopku s ključem postavite na „0“ i izvucite ključ.

Izvucite strujni utikač punjača.

- Ispustite prljavu i svježvu vodu i zbrinite.
- Kod smetnji koje se ne mogu ukloniti pomoću ove tablice, nazovite servisnu službu.

Smetnja	Uklanjanje
Uređaj se ne može pokrenuti	<ol style="list-style-type: none"> 1. Sklopku s ključem postavite na „1“. 2. Otključajte tipku za isključivanje u nuždi na upravljačkoj ploči okretanjem. (Napomena: nisu sve verzije uređaja opremljene tipkom za isključivanje u nuždi.) 3. Pritisnite sigurnosnu sklopku. 4. Utaknite utikač akumulatora. 5. Provjerite, po potrebi napunite akumulatore. 6. Provjerite jesu li priključeni polovi akumulatora.
Količina vode nije dovoljna	<ol style="list-style-type: none"> 1. Provjerite razinu napunjenosti svježe vode, po potrebi napunite spremnik. 2. Povećajte količinu vode na gumbu za regulaciju količine vode. 3. Skinite razdjelnu letvicu za vodu na glavi za čišćenje i očistite kanal za vodu (samo varijanta BR). 4. Očistite filter svježe vode. 5. Provjerite jesu li crijeva začepljena, po potrebi ih očistite.
Snaga usisavanja je premala	<ol style="list-style-type: none"> 1. Odložite uređaj i ispuštite prljavu vodu. 2. Očistite brtve između spremnika prljave vode i poklopca te provjerite nepropusnost, po potrebi zamijenite. 3. Provjerite je li usisno crijevo pravilno spojeno sa spremnikom prljave vode. 4. Provjerite je li mrežica za skupljanje vlakana prljava, po potrebi je očistite. 5. Očistite gumice za usisavanje na usisnoj konzoli, po potrebi okrenite ili zamijenite. 6. Provjerite je li poklopac na ispusnom crijevu prljave vode zatvoren. 7. Provjerite kako je podešena usisna konzola. 8. Provjerite je li usisno crijevo začepljeno, po potrebi očistite. Kod ponovnog umetanja usisnog crijeva bijela oznaka crijeva mora se nalaziti na stezaljki. 9. Provjerite nepropusnost usisnog crijeva, po potrebi ga zamijenite.
Rezultat čišćenja je nedostatan	<ol style="list-style-type: none"> 1. Smanjite brzinu. 2. Provjerite istrošenost četki, po potrebi ih zamijenite. 3. Provjerite prikladnost tipa četke i sredstva za čišćenje.
Usisna turbina radi s povećanim brojem okretaja	<ol style="list-style-type: none"> 1. Ispustite prljavu vodu. 2. Očistite plovak. 3. Provjerite, po potrebi očistite mrežicu za skupljanje vlakana. 4. Provjerite je li usisno crijevo začepljeno, po potrebi očistite. 5. Provjerite je li usisna konzola začepljena, po potrebi uklonite začepljenje.
Četka se ne vrti	<ol style="list-style-type: none"> 1. Provjerite je li strano tijelo blokira četku, po potrebi uklonite strano tijelo.
Uređaj vibrira pri čišćenju	<ol style="list-style-type: none"> 1. Upotrijebite mekšu četku.

Pribor za varijantu BD

Opis	BD 70/75 br. dijela	BD 80/100 br. dijela	Opis
Pločasta četka, bijela (jako meka)	4.905-011.0	4.905-030.0	Za čišćenje malo prljavih ili osjetljivih podova
Pločasta četka, prirodna (meko)	4.905-012.0	4.905-031.0	Od prirodnih vlakana za pranje i poliranje
Pločasta četka, crvena (srednja, standardna)	4.905-010.0	4.905-000.0	Za primjenu kod svih uobičajenih zadataka čišćenja
Pločasta četka, crna (tvrda)	4.905-013.0	4.905-032.0	Za jaku prljavštinu i temeljito čišćenje, samo za neosjetljive obloge
Noseći kotur diska	4.762-590.0	4.762-447.0	Za čišćenje s pomoću diskova, sa spojkom za brzu izmjenu i središnjim osiguračem (Centerlock)
Disk, bijeli	–	6.371-331.0	Za poliranje podova
Disk, crveni (srednje meki)	6.369-003.0	6.371-147.0	Za čišćenje i pranje svih podova
Disk, zeleni (srednje tvrdi)	6.369-002.0	6.371-148.0	Za čišćenje jako prljavih podova i temeljito čišćenje
Disk, crni (tvrdi)	6.369-001.0	6.371-169.0	Kod tvrdokorne prljavštine i za temeljito čišćenje
Jastučić, smeđi (SPP)	2.639-290.0	2.639-288.0	Za obnovu njegujućeg sloja tvrdih i elastičnih površina

Pribor za varijantu BR

Opis	BR 75/75 br. dijela	BR 85/100 br. dijela	Opis
Valjkasta četka, bijela	6.907-771.0	6.907-772.0	Za poliranje i redovito čišćenje osjetljivih podova.
Valjkasta četka valjak, crvena	4.035-605.0	4.035-606.0	Za redovito čišćenje čak i jako zaprljanih podova.
Valjkasta četka, narančasta	6.907-730.0	6.907-734.0	Za ribanje strukturiranih podova (sigurnosne pločice itd.).
Valjkasta četka, zelena	6.907-732.0	6.907-735.0	Za temeljito čišćenje jako zaprljanih podova i skidanje slojeva (npr. vosak, akrilati)
Valjkasta četka, crna	6.907-732.0	6.907-736.0	
Vratilo valjkastih jastučića	4.762-627.0	4.762-628.0	Za prihvat valjkastih jastučića.
Valjak od mikrovlakana	4.114-007.0	4.114-008.0	Za redovito čišćenja glatkih podova.

Pribor za varijante BD i BR

Opis	BD 70/75 W Classic Bp Retail Broj dijela	BD 70/75 + BR 75/75 br. dijela	BD 80/100 + BR 85/100 br. dijela	Opis
Usisna konzola, 950 mm, zakrivljena	4.777-111.0	–	–	Uz usku širinu prolaza
Usisna konzola, 1030 mm, zakrivljena	–	4.777-108.0	–	Standardni
Usisna konzola, 1160 mm, zakrivljena	–	–	4.777-102.0	Standardni
Set gumica za usisavanje, prirodni kaučuk	4.037-174.0	4.037-144.0	4.037-138.0	Standardni
Komplet usisnih traka, PU	4.037-173.0	4.037-145.0	4.037-140.0	Otporne na ulje
Set gumica za usisavanje, Linatex	4.037-175.0	4.181-011.0	4.181-006.0	Otporne na kidanje

Tehnički podaci

		BD 70/75 W Classic Bp	BR 75/75 W Classic Bp	BD 80/100 W Classic Bp	BR 85/100 W Classic Bp
Podaci o snazi uređaja					
Nazivni napon	V	24	24	24	24
Kapacitet akumulatora	Ah (5 h)	115 / 170 / 180	170 / 180	170 / 180 / 240 / 285	170 / 180 / 240 / 285
Srednja potrošnja energije	W	1270	800	1320	1150
Snaga voznog motora	W	250	250	300	300
Snaga usisne turbine	W	500	500	500	500
Snaga pogona četki	W	2 x 500	2 x 600	2 x 500	2 x 750
Teoretski površinski učinak	m ² /h	3500	3.750	4000	4.250
Zapremnina spremnika svježe vode	l	75	75	100	100
Zapremnina spremnika prljave vode	l	75	75	100	100
Maks. temperatura vode	°C	50	50	50	50
Maks. tlak vode	bar	0,06	0,06	0,06	0,06
Širina okretanja u stupnju prijenosa	mm	1550	1550	1650	1650
Maks. uspon područja rada	%	2	2	2	2
Usisavanje					
Snaga usisavanja, količina zraka	l/s	24	24	24	24
Snaga usisavanja, potlak	kPa (mbar)	16 (160)	16 (160)	16 (160)	16 (160)

		BD 70/75 W Classic Bp	BR 75/75 W Classic Bp	BD 80/100 W Classic Bp	BR 85/100 W Classic Bp
Četke za čišćenje					
Radna širina	mm	700	750	800	850
Promjer četke	mm	356	105	410	105
Broj okretaja četke	1/min	140	1200	140	1200
Tlak nalijeganja četki	N	300 / 500	400	400 / 680	400
Dužina četke	mm		700		800
Dimenzije i težine					
Dopuštena ukupna težina	kg	325	330	435	440
Prazna težina (težina za transport)	kg	251	225	325	340
Dimenzije odjeljka za akumulator	mm	575 x 380	575 x 380	622 x 384	622 x 384
Vrijednosti utvrđene prema EN 60335-2-72					
Ukupna vrijednost vibracije	m/s ²	<2,5	<2,5	< 2,5	< 2,5
Nesigurnost K	dB(A)	0,2	0,2	0,2	0,2
Razina zvučnog tlaka L _{pA}	dB(A)	65	65	65	65
Nesigurnost K _{pA}	dB(A)	2	2	2	2
Razina zvučne snage L _{WA} + Nesigurnost K _{WA}	dB(A)	81	81	81	81

Pridržavamo pravo na tehničke izmjene.

EU izjava o sukladnosti

Ovime izjavljujemo da je dolje označeni stroj na temelju svoje koncepcije i konstrukcije kao i izvedbe koju mi stavljamo u promet sukladan odgovarajućim temeljnim sigurnosnim i zdravstvenim zahtjevima EU direktiva. U slučaju izmjene stroja koja nije dogovorena s nama ova izjava gubi svoju valjanost.

Proizvod: čistač podova
Tip: 1.127-xxx, 1.515-xxx

Relevantne EU direktive
2006/42/EZ (+2009/127/EZ)
2014/30/EU
2014/53/EU (TCU)

Primijenjene usklađene norme
EN 60335-1
EN 60335-2-72
EN 55012: 2007 + A1: 2009
EN 61000-6-2: 2005
EN 62233: 2008

TCU
EN 301 511 V12.5.1
EN 300 440 V2.1.1
EN 300 328 V2.2.2
EN 300 330 V2.1.1

Primijenjene nacionalne norme

Dolje potpisani djeluju u ime i po opunomoćenju uprave.

H. Jenner
Chairman of the Board of Management



S. Reiser
Director Regulatory Affairs & Certification

Opunomoćenik za dokumentaciju:
S. Reiser
Alfred Kärcher SE & Co. KG
Alfred-Kärcher-Str. 28 - 40
71364 Winnenden (Njemačka)
Tel.: +49 7195 14-0
Telefaks: +49 7195 14-2212
Winnenden, 01.02.2021.

Sadržaj

Opšte napomene	205
Funkcija.....	205
Namenska upotreba.....	206
Zaštita životne sredine	206
Garancija.....	206
Pribor i rezervni delovi	206
Obim isporuke.....	206
Sigurnosne napomene.....	206
Opis uređaja.....	207
Montaža	207
Puštanje u pogon	209
Rad	209
Transport.....	211
Skladištenje.....	211
Nega i održavanje	211
Pomoć u slučaju smetnji	212
Pribor BD varijanta.....	213
Pribor BR varijanta.....	213
Dodatna oprema BD i BR varijante.....	213
Tehnički podaci	214
EU izjava o usklađenosti.....	214

Opšte napomene

  Pre prve upotrebe, pročitajte originalna uputstva za upotrebu i priložene bezbednosne instrukcije. Postupajte u skladu sa tim. Sačuvajte obe knjižice za buduću upotrebu ili sledeće vlasnike.

Funkcija

Ova mašina za ribanje i usisavanje se primenjuje za mokro čišćenje ravnih podova. Uređaj može da se prilagodi za odgovarajući zadatak čišćenja podešavanjem količine vode i količine deterdženta. Doziranje deterdženta se prilagođava dodavanjem u rezervoar. Radna širina i zapremina rezervoara za svežu i prljavu vodu (pogledajte poglavlje „*Tehnički podaci*“) omogućavaju efikasno čišćenje i dugotrajnu primenu. Uređaj poseduje vozni pogon.

Napomena
U skladu sa odgovarajućim zadatkom čišćenja, uređaj može da se opremi različitim priborom. Zatražite naš katalog ili posetite našu internet stranicu na www.kaercher.com.

Namenska upotreba

Ovaj uređaj je pogodan za komercijalnu i industrijsku upotrebu, npr. u hotelima, školama, bolnicama, fabrikama, prodavnicama, kancelarijama i za poslove iznajmljivanja. Koristite ovaj uređaj isključivo u skladu sa podacima u ovom uputstvu za upotrebu.

- Uređaj sme da se koristi samo za čišćenje glatkih podova koji nisu osetljivi na vlagu i poliranje.
- Uređaj nije pogodan za čišćenje zaleđenih podova (npr. u hladnjačama).
- Uređaj nije pogodan za korišćenje u eksplozivnim sredinama.
- Uređaj je dozvoljen za rad na površinama sa maksimalnim usponom (vidi poglavlje *Tehnički podaci*).

Zaštita životne sredine

 Ambalaža može da se reciklira. Pakovanja odložite u otpad u skladu sa ekološkim propisima.

 Električni i elektronski uređaji sadrže vredne materijale koji se mogu reciklirati, a često i sastavne delove kao što su baterije, akumulatori ili ulje, koji u slučaju pogrešnog tretiranja ili pogrešnog odlaganje u otpad mogu predstavljati potencijalnu opasnost po zdravlje ljudi i životnu sredinu. Međutim, ovi sastavni delovi su neophodni za pravilan rad uređaja. Uređaji označeni ovim simbolom ne smeju da se odlažu u kućni otpad.

Napomene o sastojcima (REACH)

Aktuelne informacije o sastojcima možete pronaći na: www.kaercher.de/REACH

Garancija

U svakoj zemlji važe uslovi garancije koje je izdala naša nadležna distributivna organizacija. Bilo kakve smetnje na uređaju otklanjamo besplatno u garantnom roku, ukoliko je uzrok smetnje greška u materijalu ili proizvodnji. U slučaju koji podleže garanciji obratite se sa računom vašem distributeru ili narednoj ovlašćenoj lokaciji servisne službe.

(Adresu vidi na poleđini)

Pribor i rezervni delovi

Koristite samo originalni pribor i originalne rezervne delove pošto oni garantuju bezbedan rad i rad bez smetnji na uređaju.

Informacije o priboru i rezervnim delovima možete pronaći na www.kaercher.com.

Obim isporuke

Prilikom otpakivanja proverite da li je sadržaj potpun. Ukoliko nedostaje pribor ili u slučaju transportnih oštećenja obavestite vašeg distributera.

Sigurnosne napomene

Pre prvog korišćenja uređaja, pročitajte i uvažite ovo uputstvo za rad i priloženu brošuru sa sigurnosnim napomenama za uređaje za čišćenje pomoću četki i ekstraktore, br. 5.956-251.0 i postupajte u skladu sa istima.

Uređaj je dozvoljen za rad na površinama sa ograničenim usponom (vidi poglavlje *Tehnički podaci*).

⚠ UPOZORENJE

Opasnost od povreda!

Uređaj može da se prevrne na površini pod nagibom.

Nemojte koristiti uređaj na ukošenim površinama.

Uređaj sme da se koristi samo ako su zatvoreni svi poklopci.

Sigurnosni uređaji

⚠ OPREZ

Nedostajući ili izmenjeni sigurnosni uređaji!

Sigurnosni uređaji služe za vašu zaštitu.

Nemojte zaobilaziti, uklanjati ili deaktivirati sigurnosne uređaje.

Sigurnosni prekidač

Kada se popusti sigurnosni prekidač, uređaj se isključuje.

Prekidač sa ključem

Kada se izvadi prekidač sa ključem, uređaj je zaštićen od neovlašćenog korišćenja.

Simboli - znakovi upozorenja

Prilikom rukovanja baterijama, obratite pažnju na sledeća upozorenja:

	Obratiti pažnju na napomene u uputstvu za upotrebu akumulatora, na akumulatoru, kao i u ovom uputstvu za rad.
	Nositi zaštitu za oči.
	Kiselinu i akumulator držati van domašaja dece.
	Opasnost od eksplozije
	Zabranjeni su vatra, varničenje, otvoren plamen i pušenje.
	Opasnost od nagrizanja kiselinom
	Prva pomoć.
	Upozorenje
	Odlaganje u otpad
	Akumulator se ne sme bacati u kantu za smeće.

Opis uređaja

Pregled - prednja strana

Slika A

- ① Potisna ručka
 - ② Sigurnosni prekidač
 - ③ Poklopac rezervoara za prljavu vodu
 - ④ Šina za pridržavanje baze
 - ⑤ Rezervoar za prljavu vodu
 - ⑥ **Akumulator
 - ⑦ Filter za svežu vodu
 - ⑧ Zatvarač rezervoara za svežu vodu
 - ⑨ Pedala za zamenu četke
 - ⑩ Pločasta četka
 - ⑪ Rezervoar za svežu vodu
 - ⑫ Držač creva
 - ⑬ Otvor za punjenje rezervoara za svežu vodu
- ** Nije u obimu isporuke

Pregled uređaja - zadnja strana

Slika B

- ① Ispusno crevo za prljavu vodu sa uređajem za doziranje
- ② Glava za čišćenje
- ③ Pedala za zamenu četke
- ④ Usisno crevo
- ⑤ Podešavanje nagiba usisne konzole
- ⑥ Leptirasta navrtka za pričvršćenje usisne konzole
- ⑦ Podešavanje visine usisne konzole
- ⑧ Usisna konzola
- ⑨ Pokazivač napunjenosti sveže vode
Ispusno crevo sveže vode
- ⑩ Poluga glave za čišćenje
- ⑪ Taster za regulisanje količine vode
- ⑫ Poluga usisne konzole
- ⑬ Utikač akumulatora
- ⑭ Prekidač sa ključem
- ⑮ Ekran
- ⑯ Obrtni taster za brzinu rada
- ⑰ Prekidač smera kretanja

Pregled R-glava

Slika D

- ① R-glava
- ② Odbojni valjak
- ③ Traka za raspodelu vode
- ④ Bočna kecelja
- ⑤ Fioka za nakupljenu prljavštinu

Pregled rezervoara prljave vode

Slika E

- ① Mrežica za grubu prljavštinu
- ② Mrežica za skupljanje vlakana
- ③ Plovak

Natpisna pločica

Slika C

- ① Natpisna pločica

Identifikacija boje

- Komandni elementi za postupak čišćenja su žuti.
- Komandni elementi za održavanje i servis su svetlo sivi.

Simboli na uređaju

	Ispusni otvor rezervoara za svežu vodu
	Ispusni otvor rezervoara za prljavu vodu
	Povećani pritisak naleganja glave za čišćenje
	Pristup akumulatoru
	Nivo napunjenosti rezervoara za svežu vodu (50%)
	Ovde utaknuti utikač punjača
	Tačka vezivanja
	*Držač brisača za pod
	PAŽNJA Pogrešno utično mesto Opasnost od oštećenja Utikač punjača NEMOJTE ovde utaknuti
	Normalni pritisak naleganja glave za čišćenje
	Podignuta glava za čišćenje
	Podizanje/spuštanje pedale glave za čišćenje
	Pedala za zamenu četki

* opciono

Montaža

Istovar

1. Ukloniti kartonsko pakovanje.
2. Ukloniti zatezne trake.
3. Odviti drvene klade koje su zavrtnjima pričvršćene na paletu.
4. Pomoću 3 gornje ploče za učvršćivanje kartonske ambalaže i sigurnosne ploče koja je pričvršćena zavrtnjima poprečno na paleti, postaviti rampu ispred palete i pričvrstiti je pomoću zavrtnjeva za ploču od iverice.

Slika F

Slika G

- ① Sigurnosna ploča
- ② Drvena kocka
- ③ Ploča za učvršćivanje
5. Drvenu kocku, koju ste odvojili od palete, gurnuti kao podlošku ispod rampe i pritegnuti je zavrtnjima.
6. Polugu glave za čišćenje pritisnuti prema dole i blokirati sa desne strane.
7. **Samo za BD 80/100 i BR 85/100:** Polugu kočnice pritisnuti prema dole.

Slika H

- ① Poluga kočnice

Napomena

Kod BD 70/75 i BR 75/75 ne postoji kočnica. Kod ovog uređaja nije potrebno popuštanje kočnice.

8. Uređaj povući unazad sa palete.

9. **Samo za BD 80/100 i BR 85/100:** Polugu kočnice pritisnuti prema gore.

Montaža usisne konzole

1. Usisnu konzolu postaviti u kačenje usisne konzole.

Slika J

2. Čvrsto pritegnuti leptiraste navrtke.

3. Postaviti usisno crevo.

Akumulatori

Preporučeni kompleti baterija BD 70/75 i BR 75/75

Opis	Kataloški br.	Zapremina (m ³)*	Vazдушna struja (m ³ /h)**
Samo BD 70/75 W 115 Ah - bez održavanja	2.815-091.0 ¹⁾	1,98	0,792
170 Ah - bez održavanja	2.815-092.0 ²⁾	2,31	0,924
180 Ah - bez održavanja	2.815-101.0 ³⁾	4,785	1,914

* Minimalna zapremina prostora za punjenje akumulatora

** Minimalni protok vazduha između prostora punjača za akumulator i okoline

Prilikom prve instalacije je dodatno neophodan ugradni komplet za bateriju:

1 2.638-198.0

2 2.638-162.0

3 2.638-106.0

Preporučeni kompleti baterija BD 80/100 i BR 85/100

Opis	Kataloški br.	Zapremina (m ³)*	Vazдушna struja (m ³ /h)**
170 Ah - bez održavanja	2.815-092.0 ¹⁾	2,31	0,924
180 Ah - bez održavanja	2.815-101.0 ²⁾	4,785	1,914
240 Ah - bez održavanja	2.815-102.0 ²⁾	6,27	2,508
285 Ah - bez održavanja	2.815-095.0 ³⁾	11,88	4,752

* Minimalna zapremina prostora za punjenje akumulatora

** Minimalni protok vazduha između prostora punjača za akumulator i okoline

Prilikom prve instalacije je dodatno neophodan ugradni komplet za bateriju:

1 2.638-162.0

2 2.638-106.0

3 2.638-197.0

Akumulatori sa malim stepenom održavanja (elektrolitski akumulatori)

⚠ OPASNOST

Rizik od nagrizanja zbog curenja kiseline!

Napunite bateriju vodom samo kada se isprazni.

Prilikom rada sa akumulatorskom kiselinom koristite zaštitne naočare i ako vam kiselina poprska kožu ili odeću, odmah je isperite vodom.

PAŽNJA

Rizik od oštećenja baterija!

Ako se koristi voda sa aditivima, baterija gubi garanciju.

Za dopunjavanje akumulatora koristite samo destilovanu ili desalinizovanu vodu (EN 50272-T3).

Nemojte koristiti aditive ili sredstva za poboljšanje.

1. Jedan sat pre završetka postupka punjenja dodati destilovanu vodu. Pri tome obratiti pažnju na pravilan nivo kiseline u skladu sa oznakom na bateriji.

Na završetku postupka punjenja sve ćelije moraju da razvijaju gas.

Baterije bez održavanja (AGM i baterije sa gelom)

PAŽNJA

Rizik od oštećenja AGM i baterija sa gelom!

Otvaranjem ili bušenjem kućište baterije, AGM ili baterija sa gelom je oštećena i mora biti zamenjena.

Ne otvarajte kućište baterije i nemojte praviti otvore.

Nemojte pokrivati ili menjati ventil nadpritiska.

1. Napunite AGM i baterije sa gelom samo sa navedenim punjačima, pogledajte poglavlje: *Punjenje baterije*.

Postavljanje i priključivanje akumulatora

⚠ UPOZORENJE

Opasnost od povreda usled prevrtanja uređaja!

Uređaj može da se prevrne prilikom montaže i demontaže baterije.

Prilikom demontaže i montaže akumulatora obratite pažnju na siguran položaj uređaja.

PAŽNJA

Rizik od oštećenja upravljačke elektronike!

Upravljačka elektronika se može uništiti zamenom polova baterijskih priključaka.

Prilikom priključivanja akumulatora obratiti pažnju na pravilno povezivanje polova.

⚠ UPOZORENJE

Opasnost po život usled požara ili eksplozije sa duboko ispražnjenom baterijom!

Nepravilno punjenje duboko ispražnjene baterije može da izazove požar.

Nemojte puštati u rad uređaj kada je baterija duboko ispražnjena.

Pre nego što pustite u rad sistem, uverite se da je baterija napunjena.

1. Ispustiti prljavu vodu.

2. Rezervoar za prljavu vodu zakrenuti prema gore.

3. Umetnuti baterije u uređaj, kao što je prikazano. **Važno:**

Baterije gurnuti u celosti unazad!

BD 80/100 i BR 85/100

Slika K

170 Ah, 2.815-092.0

180 Ah, 2.815-101.0

240 Ah, 2.815-105.0

285 Ah, 2.815-095.0

① Odstojnik

Slika L

BD 70/75 i BR 75/75

115 Ah, 2.815-091.0

170 Ah, 2.815-092.0

180 Ah, 2.815-101.0

① Odstojnik

② Držać baterije

③ Dodatni utezi

4. Postaviti odstojnik između desne baterije i rezervoara za svežu vodu,

a **kod kompleta baterija 115 Ah:** 1 komad ravno po dužini.

b **kod kompleta baterija osim 115 Ah:** 2 komada po dužini jedan preko drugog.

5. **Kod BD 70/75 sa kompletom baterija 115 Ah:** Umetnuti 4 dodatna utega.
6. Postaviti pričvršćenje baterije, u tu svrhu
 - a **kod BD 70/75:** Ugradite 2 držača baterije i **na 115 Ah:** Zavrnite na levim i srednjim otvorima navoja **Za BR 75/75 i BD 70/75: 170 Ah / 180 Ah:** Pričvrstite zavrtnjem na desnom i srednjem navojnom otvoru.
 - b **kod BD 80/100 i BR 85/100:** Postaviti jedan odn. dva odstojnika ravno odn. jedan preko drugog po dužini između prednjih baterija i rezervoara sveže vode tako da baterije ne mogu proklizati prema napred.
7. Polove povezati pomoću spojnih kablova iz ugradnog kompleta za bateriju.
8. Priključne kablove pričvrstite na slobodne polove baterije (+) i (-).
9. Utikač akumulatora na strani uređaja povezati sa utikačem akumulatora na strani akumulatora.
10. Rezervoar za prljavu vodu zakrenuti prema dole.

Demontaža baterija

⚠ UPOZORENJE

Opasnost od povreda usled prevrtanja uređaja!

Uređaj može da se prevrne prilikom montaže i demontaže baterije.

Prilikom demontaže i montaže akumulatora obratite pažnju na siguran položaj uređaja.

1. Prekidač sa ključem postavite u položaj „0“ i izvadite ključ.
2. Izvaditi utikač baterije.
3. Ispustiti prljavu vodu.
4. Rezervoar za prljavu vodu zakrenuti prema gore.
5. Odvojiti kabl na strani uređaja sa negativnog pola baterije.
6. Odvojiti ostale kablove sa akumulatora.
7. **Kod BD 80/100:** Izvaditi odstojnik odn. odstojnike između prednjih baterija i rezervoara sveže vode.
8. **Kod kompleta baterija 115 Ah:** Izvaditi dodatne utega.
9. Izvaditi akumulatore.
10. Potrošene akumulatore odložiti u otpad u skladu sa važećim odredbama.

Puštanje u pogon

Punjenje baterije

⚠ OPASNOST

Opasnost od povrede zbog punjača!

Strujni udar zbog nenamenske upotrebe punjača!

Obratiti pažnju na napon električne mreže i osiguranje na natpisnoj pločici uređaja.

Punjač upotrebljavati samo u suvim prostorijama sa dovoljnom ventilacijom.

PAŽNJA

Opasnost od eksplozije baterije!

Tokom procesa punjenja, gasovi se akumuliraju ispod rezervoara.

Pre punjenja akumulatora sa niskim stepenom održavanja, zakrenuti rezervoar za prljavu vodu prema gore.

PAŽNJA

Opasnost od oštećenja zbog korišćenja neodgovarajućeg punjača!

Punjač nemojte povezivati sa utikačem akumulatora na strani uređaja.

Koristite isključivo punjač koji odgovara ugrađenom tipu akumulatora.

Pročitajte uputstvo za rad proizvođača punjača i obratite posebnu pažnju na sigurnosne napomene.

Komplet baterija	Kapacitet	Punjač
2.815-091.0	115 Ah	6.654-367.0
2.815-092.0	170 Ah	6.654-436.0
2.815-101.0	180 Ah	6.654-434.0
2.815-105.0	240 Ah	6.654-437.0
2.815-095.0	285 Ah	6.654-419.0

Prosečno vreme punjenja iznosi oko 10-15 sati. Uređaj ne sme da se koristi tokom postupka punjenja.

Napomena

Uređaj je opremljen zaštitom od dubokog pražnjenja, što znači da kada se dostigne još uvek dozvoljena minimalna količina kapaciteta, motor za četke i turbina se isključuju.

1. Uređaj dovesti direktno do punjača, pri tome izbegavati uspone.
2. Izvaditi utikač akumulatora na strani uređaja.

Slika I

- ① Utikač akumulatora, na strani uređaja
- ② Utikač akumulatora, na strani akumulatora
3. Utikač akumulatora na strani akumulatora povezati sa punjačem.
4. Strujni utikač punjača utaknite u utičnicu.
5. Postupak punjenja vršiti prema podacima u uputstvu za rad punjača.
6. Utikač akumulatora na strani uređaja povezati sa utikačem akumulatora na strani akumulatora.

Rad

PAŽNJA

Opasna situacija tokom rada

Opasnost od povreda

U slučaju opasnosti, pustiti sigurnosni prekidač.

Punjenje pogonskih sredstava

Punjenje sveže vode

1. Otvoriti zatvarač rezervoara za svežu vodu.
2. Napuniti svežu vodu (maksimalno 50 °C) sve do donje ivice nastavka za punjenje.

Napomena: Crevo za svežu vodu u toku punjenja može da se pričvrsti pomoću držača creva.

3. Zatvoriti zatvarač rezervoara za svežu vodu.

Napomene za deterdžente

⚠ UPOZORENJE

Opasnost od oštećenja uređaja!

Ako koristite neodgovarajuće sredstva za čišćenje, uređaj može da se ošteti.

Koristite samo preporučene deterdžente. Za ostale deterdžente, vlasnik nosi povećani rizik po pitanju sigurnosti na radu i opasnosti od nesreća.

Koristiti samo sredstva za čišćenje koja ne sadrže rastvarače, sonu i fluorovodičnu kiselinu.

Obratiti pažnju na sigurnosne napomene na deterdžentima.

Napomena

Nemojte koristiti sredstva za čišćenje koja stvaraju veliku penu. Preporučeni deterdženti

Primena	Deterdženti
Sredstvo za čišćenje podova sa izuzetno malo pene, EU Ecolabel	CA 50 C
Univerzalno sredstvo za čišćenje sa velikim učinkom kvašenja	RM 756
Sredstvo za intenzivno čišćenje na bazi alkohola za podove i površine. Pogodan za tvrde kamene površine, kao npr. granit	RM 755
Sredstvo za čišćenje mekih kamenih površina, bez tenzida	RM 753
Univerzalno sredstvo za uklanjanje slojeva, pogodno za linoleum	RM 754
Kiselost sredstvo za osnovno čišćenje za automate. Pogodno za sanitarne prostorije i završno čišćenje u gradnji	RM 751
Sredstvo za čišćenje u industriji	RM 69
Sredstvo za idustrijsko čišćenje i alkalno sredstvo za skidanje slojeva	RM 752
Sredstvo za površinsku dezinfekciju	RM 732

Sredstvo za čišćenje

1. Usuti sredstvo za čišćenje u rezervoar za svežu vodu.

Napomena: Poklopac otvora za punjenje rezervoara za svežu vodu može da se koristi za merenje količine sredstva za čišćenje. Na njegovoj unutrašnjoj strani se nalazi skala za merenje.

Podešavanje količine vode

1. Količinu vode podesiti na tasteru za regulisanje prema stepenu zaprljanja podne obloge.

Napomena

Početne korake čišćenja izvesti sa neznatnom količinom vode.

Postepeno povećavati količinu vode sve dok se ne dostigne željeni rezultat čišćenja.

Napomena

Ako je rezervoar za svežu vodu prazan, glava za čišćenje i dalje radi, ali bez dodavanja tečnosti.

Podešavanje usisne konzole

Podešavanje nagiba

Nagib mora da se podesi tako da gumice za usisavanje na usisnoj konzoli pritiskaju pod ravnomerno celom dužinom.

1. Otpustiti zavrtnje.

Slika N

- ① Zavrtnj
2. Podesiti nagib usisne konzole.
3. Čvrsto pritegnuti zavrtnje.

Podešavanje visine

Sa podešavanjem visine se utiče na savijanje gumica za usisavanje prilikom kontakta sa podom.

1. Uređaj gurnuti malo prema napred.
2. Savijanje gumica za usisavanje uporediti sa slikom u nastavku.

Slika O

- ① Kotur za odstojanje sa držačem
- ② Podloška
- ③ Zavrtnj
3. Odviti zavrtnj.
4. Između usisne konzole i kotura za odstojanje postaviti onoliko podloški koliko je potrebno za uspostavljanje pravilnog savijanja gumice za usisavanje.
5. Preostale podloške postaviti iznad kotura za odstojanje.
6. Zavrnuti i pritegnuti zavrtnj.
7. Postupak ponoviti na drugom koturu za odstojanje.
8. Uređaj gurnuti malo prema napred.
9. Savijanje gumica za usisavanje još jednom proveriti na celokupnoj dužini.
10. Po potrebi ponoviti postupak podešavanja.

Čišćenje

Uključivanje uređaja

1. Prekidač sa ključem postaviti u položaj „1“.
Ekran prikazuje jedno za drugim:
 - Vreme do naredne servisne službe
 - Verzija softvera, jedinica za rukovanje
 - Stanje napunjenosti akumulatora i broj radnih sati

Vožnja

Napomena

Smer vožnje može da se promeni tokom čišćenja. Na taj način se višestrukim kretanjem napred i nazad izabrano mesto može intenzivno očistiti.

1. Prekidač za smer vožnje podesiti na „napred“.

Čišćenje

Napomena

Za poboljšanje rezultata usisavanja, mogu da se podese nagib i visina usisne konzole (vidi poglavlje *Podešavanje usisne konzole*).

Napomena

Ako je rezervoar za prljavu vodu napunjen, plovak zatvara usisni otvor i usisna turbina radi sa povećanim brojem obrtaja. U ovom slučaju, podići usisnu konzolu i odvesti u svrhu pražnjenja rezervoara za prljavu vodu.

1. Obrtni taster za brzinu rada okrenuti na željenu vrednost.
Brzina se prikazuje na ekranu tokom podešavanja. Prikaz se vrši u procentima maksimalne brzine.
2. Količinu vode podesiti na ventilu za regulaciju.
3. Polugu usisne konzole pritisnuti prema dole.
Usisna konzola se spušta.
Započinje usisavanje.
4. Polugu glave za čišćenje pritisnuti prema dole, deblokirati i pustiti da ide prema gore.
5. Sigurnosni prekidač povući prema potisnoj ručki.
Glava za čišćenje se pokreće i uređaj se kreće podešenom brzinom.

Povećanje kontaktnog pritiska četke (samo BD varijanta)

1. Pustiti sigurnosni prekidač.
2. Polugu glave za čišćenje podići rukom i blokirati sa desne strane.

Završetak rada

Završetak čišćenja

1. Pustiti sigurnosni prekidač.
2. Polugu glave za čišćenje pritisnuti prema dole i blokirati sa desne strane.
3. Voziti dalje još jednu kraću deonicu.
Preostala voda se usisava.
4. Podići usisnu konzolu.
Usisavanje se vrši naknadno još 10 sekundi.
5. Prekidač sa ključem postaviti u položaj „0“.
6. Po potrebi, napuniti akumulator.

Ispuštanje prljave vode

⚠ UPOZORENJE

Zagađenje okoline!

Zagađenje životne sredine usled nepropisnog ispuštanja otpadne vode.

Obratiti pažnju na lokalne propise za tretman otpadne vode.

1. Izvaditi ispusno crevo iz držača i spustiti preko odgovarajuće posude za sakupljanje.

Slika P

2. Uređaj za doziranje pritisnuti ili saviti.
3. Otvoriti poklopac uređaja za doziranje.
4. Ispustiti prljavu vodu. Količinu vode regulisati pritiskom ili savijanjem.
5. Rezervoar za prljavu vodu isprati čistom vodom.

Ispuštanje sveže vode

1. Skinuti crevo pokazivača napunjenosti i zakrenuti prema dole.

Brzo ispuštanje sveže vode

1. Odviti zatvarač rezervoara za svežu vodu.
2. Pustiti svežu vodu da istekne.
3. Postaviti i čvrsto pritegnuti zatvarač rezervoara za svežu vodu.
Napomena: Obratiti pažnju da se priključak creva u zatvaraču rezervoara za svežu vodu nalazi u najnižoj tački nakon pričvršćivanja zavrtnjima.

Transport

⚠ OPASNOST

Vožnja usponima

Opasnost od povreda

Koristiti uređaj u svrhu utovara i istovara samo na usponima do maksimalne vrednosti (pogledajte poglavlje "Tehnički podaci").

Voziti polako.

⚠ OPREZ

Zanemarivanje težine

Opasnost od povreda i oštećenja

Prilikom transporta obratiti pažnju na težinu uređaja.

Utovar uređaja vršiti samo uz pomoć druge osobe ili uz primenu voznog pogona.

1. Polugu glave za čišćenje pritisnuti prema dole i blokirati sa desne strane.
2. Podići usisnu konzolu.
3. Prekidač sa ključem postaviti u položaj „1“.
4. Smer vožnje izabrati na prekidaču za smer vožnje.
5. Sigurnosni prekidač povući prema potisnoj ručki.
6. Prilikom transporta u vozilima, uređaj osigurati od isklizavanja i prevrtanja u skladu sa važećim direktivama.

Slika Q

7. Zatezni kaiš prvo postaviti ispod rezervoara za prljavu vodu.

Skladištenje

⚠ OPREZ

Zanemarivanje težine

Opasnost od povreda i oštećenja

Prilikom skladištenja obratite pažnju natežinu uređaja.

PAŽNJA

Mraz

Uništavanje uređaja zbog zaleđene vode

U potpunosti ispraznite vodu iz uređaja.

Uređaj čuvajte na mestu zaštićenom od mraza.

- Ovaj uređaj sme da se skladišti samo u unutrašnjem prostoru.
- Pre dužeg skladištenja, akumulator potpuno napunite.
- Tokom skladištenja, akumulator potpuno napunite bateriju jednom mesečno.

Nega i održavanje

⚠ OPASNOST

Opasnost od povreda!

Uređaj se može neočekivano pokrenuti i uzrokovati povrede.

Pre svih radova na uređaju, prekidač sa ključem postaviti u položaj „0“ i izvaditi ključ.

Izvući strujni utikač punjača.

- Ispustiti i odložiti u otpad prljavu i svežu vodu.

Sigurnosna inspekcija / ugovor o održavanju

Sa svojim trgovcem možete da dogovorite redovnu sigurnosnu inspekciju ili da zaključite ugovor o održavanju. Molimo da se posavetujete.

Intervali održavanja

Nakon svakog rada

PAŽNJA

Opasnost od oštećenja!

Opasnost od oštećenja uređaja usled nepravilnog čišćenja.

Uređaj nemojte prskati vodom i ne koristite agresivna sredstva za čišćenje.

Za detaljan opis pojedinačnih radova održavanja vidi poglavlje Radovi na održavanju.

- Ispustiti prljavu vodu.
- Rezervoar za prljavu vodu isprati čistom vodom.
- Spoljašnjost uređaja očistiti vlažnom krpom natopljenom u rastvor blagog deterdženta.
- Proveriti mrežicu za skupljanje vlakana, po potrebi je očistiti.
- Očistiti mrežicu za grubu prljavštinu.
- Očistiti mrežicu za grubu prljavštinu.

- **Samo BR varijanta:** Izvadite i ispraznite posudu za grubu prljavštinu.
- **Samo BR varijanta:** Očistite kanal za raspodelu vode.
- Očistiti gumice za usisavanje, proveriti pohabanost, po potrebi podesiti visinu ili ih zameniti.
- Proveriti pohabanost pločastih četki, po potrebi ih zameniti.
- Napuniti akumulator.
 - Ako je stanje napunjenosti ispod 50%, onda akumulator puniti u potpunosti i bez prekida.
 - Ako je stanje napunjenosti iznad 50%, onda akumulator napunite samo ako će prilikom narednog korišćenja biti neophodno puno trajanje rada.

Nedeljno

- Kod česte upotrebe, akumulator napuniti najmanje jednom nedeljno u potpunosti i bez prekida.

Mesečno

Za detaljan opis pojedinačnih radova održavanja vidi poglavlje Radovi na održavanju.

1. Isprazniti rezervoar za svežu vodu i isprati naslage.
2. Očistiti filter za svežu vodu.
3. Očistiti plovak i mrežicu za skupljanje vlakana.
4. Proveriti da li na polovima akumulatora ima oksidacije, po potrebi ukloniti četkom. Obratite pažnju da spojni kablovi budu čvrsto utaknuti.
5. Očistiti zaptivke između rezervoara za prljavu vodu i poklopca i proveriti hermetičnost, po potrebi zameniti.
6. Kod akumulatora koji zahtevaju održavanje, ispitati gustoću kiseline u ćelijama.
7. Kod dužih perioda mirovanja, uređaj odložiti sa potpuno napunjenim akumulatorima. Akumulator napuniti u potpunosti najmanje jednom mesečno.

Godišnje

- Propisanu inspekciju treba da izvrši servisna služba.

Radovi na održavanju

Okretanje ili zamena gumica za usisavanje

Ako su gumice za usisavanje potrošene sve do granice pohabanosti, onda se one moraju okrenuti ili zameniti.

Slika R

- ① Granica pohabanosti
- ② Gumica za usisavanje
1. Skinuti usisnu konzolu.
2. Odviti zavrtnje na zvezdastim ručicama.

Slika S

3. Skinuti delove od plastike.
4. Skinuti gumice za usisavanje.
5. Ugurati okrenute ili nove gumice za usisavanje.
6. Postaviti delove od plastike.
7. Zaviti i pričvrstiti zavrtnjima zvezdaste ručice.

Čišćenje filtera za svežu vodu

1. Ispustiti svežu vodu (vidi poglavlje *Ispuštanje sveže vode*).
2. Odviti zatvarač rezervoara za svežu vodu.

Slika U

- ① Zatvarač rezervoara za svežu vodu
 - ② Filter za svežu vodu
 3. Izvaditi filter za svežu vodu i isprati ga čistom vodom.
 4. Umetnuti filter za svežu vodu.
 5. Postaviti zatvarač rezervoara za svežu vodu.
- Napomena:** Obratiti pažnju da se priključak creva u zatvaraču rezervoara za svežu vodu nalazi u najnižoj tački nakon pričvršćivanja zavrtnjima.

Čišćenje mrežice za grubu prljavštinu

1. Otvoriti poklopac rezervoara za prljavu vodu.

Slika T

- ① Mrežica za grubu prljavštinu
2. Mrežicu za grubu prljavštinu skinuti prema gore.
3. Mrežicu za grubu prljavštinu isprati pod mlazom vode.
4. Mrežicu za grubu prljavštinu umetnuti u rezervoar za prljavu vodu.

Čišćenje plovka i mrežice za skupljanje vlakana

1. Otvoriti poklopac rezervoara za prljavu vodu.

Slika V

- ① Kuka sa urezom
 - ② Plovak
 - ③ Mrežica za skupljanje vlakana
 - ④ Kućište plovka
2. Otpustiti kuku sa urezom.
 3. Kućište plovka skinuti prema dole.
 4. Izvaditi plovak iz kućišta i očistiti ga.
 5. Skinuti i očistiti mrežicu za skupljanje vlakana.
 6. Sve delove sklopiti obrnutim redosledom.

Zamena pločastih četki

1. Podići glavu za čišćenje.
2. Pedalu za zamenu četki pritisnuti prema dole više nego što iznosi otpor.

Slika W

- ① Pedala za zamenu četki
3. 1. pločastu četku izvući bočno ispod glave za čišćenje.
 4. Novu pločastu četku držati ispod glave za čišćenje, pritisnuti prema gore i uglaviti.
 5. Postupak ponoviti za 2. pločastu četku.

Zamena valjkastih četki

1. Podići glavu za čišćenje.
2. Izvucite ručku za zamenu četki.

Slika Y

- ① Ručka za zamenu četki
 - ② Poklopac skladišta sa gumicom za prikupljanje prljavštine
 - ③ Valjkasta četka
3. Skinite poklopac skladišta sa gumicama za prikupljanje prljavštine.
 4. Izvucite valjkastu četku.
 5. Stavite novu valjkastu četku i centrirajte je na obrtaču.
 6. Stavite poklopac skladišta sa gumicama za prikupljanje prljavštine.

Napomena

Uverite se da valjkasta četka naleže na prihvatni trn a ne ispod njega.

7. Ručku za zamenu četki zaokrenite na gore i užlebite.
8. Postupak ponovite na suprotnoj strani.

Čišćenje šipke za raspodelu vode

Slika X

- ① Traka za raspodelu vode
 - ② Otključavanje
1. Pritisnite bravicu za deblokadu u pravcu strelice i držite čvrsto.
 2. Šipku za raspodelu vode zakrenite prema napred.
 3. Izvucite šipku za raspodelu vode uzdužno.
 4. Očistite šipku za raspodelu vode.
 5. Šipku za raspodelu vode ponovo stavite u glavu za čišćenje i uglavite u pričvršćenje.

Pomoć u slučaju smetnji

⚠ OPASNOST

Opasnost od povreda!

Uređaj se može neočekivano pokrenuti i uzrokovati povrede.

Pre svih radova na uređaju, prekidač sa ključem postaviti u položaj „0“ i izvaditi ključ.

Izvući strujni utikač punjača.

- Ispustiti i odložiti u otpad prljavu i svežu vodu.
- Kod smetnji koje ne mogu da se otklone uz pomoć ove tabele, pozvati servisnu službu.

Smetnja	Otklanjanje
Uređaj ne može da se pokrene	<ol style="list-style-type: none">1. Prekidač sa ključem postaviti u položaj „1“.2. Okretanjem odblokirajte taster za hitno zaustavljanje na komandnom polju. (Napomena: nisu sve verzije uređaja opremljene tasterom za hitno zaustavljanje.)3. Aktivirati sigurnosni prekidač.4. Utaknuti utikač akumulatora.5. Proveriti, po potrebi napuniti akumulator.6. Proveriti da li su priključeni polovi akumulatora.
Količina vode nije dovoljna	<ol style="list-style-type: none">1. Proveriti stanje napunjenosti sveže vode, po potrebi dopuniti rezervoar.2. Količinu vode povećati na tasteru za regulaciju količine vode.3. Uklonite šipku za raspodelu vode sa glave za čišćenje i očistite kanal za vodu (samo BR verzija).4. Očistiti filter za svežu vodu.5. Proveriti da li ima začepjenja na crevima, po potrebi ih očistiti.
Snaga usisavanja je nedovoljna	<ol style="list-style-type: none">1. Isključiti uređaj i ispustiti prljavu vodu.2. Očistiti zaptivke između rezervoara za prljavu vodu i poklopca i proveriti hermetičnost, po potrebi ih zameniti.3. Proveriti da li je usisno crevo pravilno povezano sa rezervoarom za prljavu vodu.4. Proveriti da li je mrežica za skupljanje vlakana zaprljana, po potrebi očistiti.5. Očistiti gumice za usisavanje, po potrebi ih okrenuti ili zameniti.6. Proveriti da li je poklopac na ispusnom crevu prljave vode zatvoren.7. Proveriti podešavanje usisne konzole.8. Proveriti da li ima začepjenja na usisnom crevu, po potrebi ga očistiti. Prilikom ponovnog postavljanja usisnog creva bela oznaka na crevu mora da se nalazi na stezaljci.9. Proveriti hermetičnost usisnog creva, po potrebi ga zameniti.
Rezultat čišćenja je nedovoljan	<ol style="list-style-type: none">1. Smanjiti brzinu.2. Proveriti pohabanost četki, po potrebi ih zameniti.3. Proveriti podesnost tipa četke i sredstva za čišćenje.

Smetnja	Otklanjanje
Usisna turbina radi sa povećanim brojem obrtaja	1. Ispustiti prljavu vodu. 2. Očistiti plovak. 3. Proveriti mrežicu za skupljanje vlakana, po potrebi je očistiti. 4. Proveriti da li ima začepljenja na usisnom crevu, po potrebi ga očistiti. 5. Proveriti da li ima začepljenja na usisnoj konzoli, po potrebi ukloniti začepljenje.
Četka se ne okreće	1. Proveriti da li neko strano telo blokira četku, po potrebi ukloniti strano telo.
Uređaj vibrira tokom čišćenja	1. Koristiti mekšu vrstu četke.

Pribor BD varijanta

Naziv	BD 70/75 br. dela	BD 80/100 br. dela	Opis
Pločasta četka, bela (izrazito meka)	4.905-011.0	4.905-030.0	Za čišćenje blago zaprljanih ili osetljivih podova
Pločasta četka, prirodna (meko)	4.905-012.0	4.905-031.0	Od prirodnih vlakana za čišćenje i poliranje
Pločasta četka, crvena (srednja, standardna)	4.905-010.0	4.905-000.0	Za primenu kod svih uobičajenih zadataka čišćenja
Pločasta četka, crna (tvrda)	4.905-013.0	4.905-032.0	Za snažnu zaprljanost i osnovno čišćenje, samo za neosetljive podloge
Noseći kotur sa diskovima	4.762-590.0	4.762-447.0	Za čišćenje sa diskovima, sa spojnicom sa brzom zamenom i Centerlock
Disk, beli	–	6.371-331.0	Za poliranje podova
Disk, crveni (srednje mekan)	6.369-003.0	6.371-147.0	Za čišćenje svih vrsta podova
Disk, zeleni (srednje tvrdoće)	6.369-002.0	6.371-148.0	Za čišćenje snažno zaprljanih podova i za osnovno čišćenje
Disk, crni (tvrdi)	6.369-001.0	6.371-169.0	Kod tvrdokornih zaprljanja i za osnovno čišćenje
Disk, smeđi (SPP)	2.639-290.0	2.639-288.0	Za sanaciju i održavanje zaštitnog sloja kod tvrdih i elastičnih površina

Pribor BR varijanta

Naziv	BR 75/75 br. dela	BR 85/100 br. dela	Opis
Valjkasta četka, bela	6.907-771.0	6.907-772.0	Za poliranje i redovno čišćenje osetljivih podova.
Valjkasta četka, crvena	4.035-605.0	4.035-606.0	Za redovno čišćenje i veoma zaprljanih podova.
Valjkasta četka, narandžasta	6.907-730.0	6.907-734.0	Za ribanje strukturnih podova (sigurnosne pločice itd.)
Valjkasta četka, zelena	6.907-732.0	6.907-735.0	Za temeljno čišćenje veoma zaprljanih podova i za uklanjanje slojeva (npr. voska, akrilata)
Valjak za četkicu, crni	6.907-732.0	6.907-736.0	
Vratilo suđerastih valjaka	4.762-627.0	4.762-628.0	Za prihvatanje suđerastih valjaka.
Valjak od mikrovlakana	4.114-007.0	4.114-008.0	Za održavanje glatkih podova.

Dodatna oprema BD i BR varijante

Naziv	BD 70/75 W Classic Bp Retail Br. dela	BD 70/75 + BR 75/75 Br. dela	BD 80/100 + BR 85/100 Br. dela	Opis
Usisna konzola, 950 mm, savijena	4.777-111.0	–	–	U slučaju uske širine prolaza
Usisna konzola, 1030 mm, savijena	–	4.777-108.0	–	Standard
Usisna konzola, 1160 mm, savijena	–	–	4.777-102.0	Standard
Komplet gumica za usisavanje, prirodna guma	4.037-174.0	4.037-144.0	4.037-138.0	Standard
Komplet gumica za usisavanje, PU	4.037-173.0	4.037-145.0	4.037-140.0	Otporne na ulje
Komplet gumica za usisavanje, Linatex	4.037-175.0	4.181-011.0	4.181-006.0	Otporan na kidanje

Tehnički podaci

		BD 70/75 W Classic Bp	BR 75/75 W Classic Bp	BD 80/100 W Classic Bp	BR 85/100 W Classic Bp
Podaci o snazi uređaja					
Nominalni napon	V	24	24	24	24
Kapacitet akumulatora	Ah (5 h)	115 / 170 / 180	170 / 180	170 / 180 / 240 / 285	170 / 180 / 240 / 285
Srednja potrošnja energije	W	1270	800	1320	1150
Snaga voznog motora	W	250	250	300	300
Snaga usisne turbine	W	500	500	500	500
Snaga pogona četki	W	2 x 500	2 x 600	2 x 500	2 x 750
Teoretski površinski učinak	m ² /h	3500	3.750	4000	4.250
Zapremina rezervoara za svežu vodu	l	75	75	100	100
Zapremina rezervoara za prijavu vodu	l	75	75	100	100
Maks. temperatura vode	°C	50	50	50	50
Maks. pritisak vode	bar	0,06	0,06	0,06	0,06
Širina okretanja hoda	mm	1550	1550	1650	1650
Maks. uspon u radnom području	%	2	2	2	2
Usisavanje					
Snaga usisavanja, protok vazduha	l/s	24	24	24	24
Snaga usisavanja, podpritisak	kPa (mbar)	16 (160)	16 (160)	16 (160)	16 (160)
Četke za čišćenje					
Radna širina	mm	700	750	800	850
Prečnik četki	mm	356	105	410	105
Broj obrtaja četki	1/min	140	1200	140	1200
Pritisak naleganja četki	N	300 / 500	400	400 / 680	400
Dužina četke	mm		700		800
Dimenzije i težine					
Dozvoljena ukupna težina	kg	325	330	435	440
Prazna težina (transportna težina)	kg	251	225	325	340
Dimenzije pregrade za baterije	mm	575 x 380	575 x 380	622 x 384	622 x 384
Utvrđene vrednosti prema EN 60335-2-72					
Ukupna vrednost vibracije	m/s ²	<2,5	<2,5	<2,5	<2,5
Nepouzdanost K	dB(A)	0,2	0,2	0,2	0,2
Nivo zvučnog pritiska L _{pA}	dB(A)	65	65	65	65
Nepouzdanost K _{pA}	dB(A)	2	2	2	2
Nivo zvučne snage L _{WA} + nepouzdanost K _{WA}	dB(A)	81	81	81	81

Zadržavamo pravo na tehničke podatke.

Potpisnici deluju po nalogu i uz punomoć upravnog odbora.

EU izjava o usklađenosti

Ovim putem izjavljujemo da mašina označena u nastavku, na osnovu svoje koncepcije i konstrukcije kao i u izvedbi koju smo pustili u promet, odgovara važećim osnovnim zahtevima za bezbednost i zdravlje iz EU direktiva. U slučaju izmena na mašini bez naše saglasnosti ova izjava prestaje da važi.

Proizvod: Čistač poda

Tip: 1.127-xxx, 1.515-xxx

Važeće direktive EU

2006/42/EZ (+2009/127/EZ)

2014/30/EU

2014/53/EU (TCU)

Primenjene harmonizovane norme

EN 60335-1

EN 60335-2-72

EN 55012: 2007 + A1: 2009

EN 61000-6-2: 2005

EN 62233: 2008

TCU

EN 301 511 V12.5.1

EN 300 440 V2.1.1

EN 300 328 V2.2.2

EN 300 330 V2.1.1

Primenjene nacionalne norme

-



H. Jenner

Chairman of the Board of Management



S. Reiser

Director Regulatory Affairs & Certification

Lice ovlašćeno za dokumentaciju:

S. Reiser

Alfred Kärcher SE & Co. KG

Alfred-Kärcher-Str. 28 - 40

71364 Winnenden (Germany)

Tel.: +49 7195 14-0



Faks: +49 7195 14-2212

Winnenden, 2021/02/01

Περιεχόμενα

Γενικές υποδείξεις	215
Λειτουργία	215
Προβλεπόμενη χρήση	215
Προστασία του περιβάλλοντος	215
Εγγύηση	215
Παρελκόμενα και ανταλλακτικά	215
Παραδοτέος εξοπλισμός	215
Οδηγίες ασφαλείας	215
Περιγραφή συσκευής	216
Συναρμολόγηση	217
Θέση σε λειτουργία	218
Λειτουργία	219
Μεταφορά	220
Αποθήκευση	220
Φροντίδα και συντήρηση	220
Αντιμετώπιση βλαβών	222
Παρελκόμενα παραλλαγής BD	223
Παρελκόμενα παραλλαγής BR	223
Παρελκόμενα παραλλαγών BD και BR	223
Τεχνικά χαρακτηριστικά	223
Δήλωση συμμόρφωσης ΕΕ	224

Γενικές υποδείξεις

  Πριν από την πρώτη χρήση της συσκευής, διαβάστε αυτές τις γνήσιες οδηγίες χρήσης καθώς και τις συνοδευτικές υποδείξεις ασφαλείας. Εφαρμόζετε αυτές τις οδηγίες.
Φυλάξτε τα δύο βιβλιάρια για μεταγενέστερη χρήση ή για τον επόμενο ιδιοκτήτη.

Λειτουργία

Αυτή η ηλεκτρική σκούπα στίλβωσης και αναρρόφησης χρησιμοποιείται για τον υγρό καθαρισμό επιπέδων δαπέδων. Με τη ρύθμιση της ποσότητας νερού και απορρυπαντικού, η συσκευή μπορεί να προσαρμοστεί στην εκάστοτε εργασία καθαρισμού. Η δΟΣΟΛΟΓΗΣΗ απορρυπαντικού ρυθμίζεται κατά την προσθήκη στο δοχείο.

Το πλάτος εργασίας και η χωρητικότητα των δοχείων καθαρού και βρόμικου νερού (βλ. κεφάλαιο " *Τεχνικά χαρακτηριστικά*) επιτρέπουν έναν αποτελεσματικό καθαρισμό με μεγάλη διάρκεια ζωής.

Η συσκευή διαθέτει μηχανισμό κίνησης.

Υπόδειξη

Ανάλογα με την εκάστοτε εργασία καθαρισμού, η συσκευή μπορεί να εξοπλιστεί με διάφορα εξαρτήματα. Ζητήστε τον κατάλόγό μας ή επισκεφτείτε μας στο διαδίκτυο στη διεύθυνση www.kaercher.com.

Προβλεπόμενη χρήση

Η συσκευή αυτή προορίζεται για επαγγελματική και βιομηχανική χρήση, π.χ. σε ξενοδοχεία, σχολεία, νοσοκομεία, εργοστάσια, καταστήματα, γραφεία και εταιρείες ενοικιάσεων. Χρησιμοποιείτε αυτή τη συσκευή αποκλειστικά και μόνο σύμφωνα με τα στοιχεία στις παρούσες οδηγίες χρήσης.

- Η συσκευή επιτρέπεται να χρησιμοποιείται μόνο για τον καθαρισμό λείων δαπέδων που δεν είναι ευαίσθητα στην υγρασία ή στο γυάλισμα.
- Η συσκευή δεν είναι κατάλληλη για τον καθαρισμό παγωμένων δαπέδων (π.χ. ψυγείων).
- Η συσκευή δεν είναι κατάλληλη για χρήση σε χώρους όπου υφίσταται κίνδυνος έκρηξης.
- Η συσκευή έχει εγκριθεί για λειτουργία σε επιφάνειες με τη μέγιστη ανωφέρεια (βλ. κεφάλαιο *Τεχνικά χαρακτηριστικά*).

Προστασία του περιβάλλοντος



Τα υλικά συσκευασίας είναι ανακυκλώσιμα. Ανακυκλώνετε τις συσκευασίες με περιβαλλοντικά ορθό τρόπο.



Οι ηλεκτρικές και οι ηλεκτρονικές συσκευές περιέχουν πολύτιμα ανακυκλώσιμα υλικά και, συχνά, επίσης εξαρτήματα όπως απλές και επαναφορτιζόμενες μπαταρίες ή λάδια, που σε περίπτωση λανθασμένης χρήσης ή απόρριψης μπορούν να θέσουν σε κίνδυνο την ανθρώπινη υγεία και το περιβάλλον. Ωστόσο, αυτά τα συστατικά είναι απαραίτητα για τη σωστή λειτουργία της συσκευής. Οι συσκευές που φέρουν αυτό το σύμβολο δεν επιτρέπεται να απορρίπτονται μαζί με τα οικιακά απορρίμματα.

Υποδείξεις σχετικά με συστατικά (REACH)

Ενημερωμένες πληροφορίες σχετικά με τα συστατικά θα βρείτε στη διεύθυνση: www.kaercher.de/REACH

Εγγύηση

Σε κάθε χώρα ισχύουν οι όροι εγγύησης οι οποίοι εκδίδονται από την αρμόδια εταιρεία διανομής μας. Τυχόν βλάβες στη συσκευή σας επιδιορθώνονται από εμάς χωρίς χρέωση εντός της προθεσμίας εγγύησης, εφόσον οφείλονται σε σφάλμα υλικού ή κατασκευής. Σε περίπτωση εγγύησης απευθυνθείτε στον προμηθευτή σας ή το πλησιέστερο εξουσιοδοτημένο συνεργείο, προσκομίζοντας το παραστατικό της αγοράς.
(για διευκύνσεις βλέπε την πίσω σελίδα)

Παρελκόμενα και ανταλλακτικά

Χρησιμοποιείτε μόνο γνήσια παρελκόμενα και γνήσια ανταλλακτικά, καθώς αυτά εγγυώνται την ασφαλή και απρόσκοπτη λειτουργία της συσκευής. Πληροφορίες σχετικά με τα παρελκόμενα και τα ανταλλακτικά θα βρείτε στη διεύθυνση www.kaercher.com.

Παραδοτέος εξοπλισμός

Κατά την αφαίρεση από τη συσκευασία ελέγξτε την πληρότητα των περιεχομένων. Σε περίπτωση που λείπουν παρελκόμενα ή έχουν προκληθεί ζημιές κατά τη μεταφορά, ενημερώστε τον προμηθευτή σας.

Οδηγίες ασφαλείας

Πριν την πρώτη χρήση της συσκευής, διαβάστε και κατόπιν τηρείτε τις παρούσες οδηγίες χρήσης και το συνοδευτικό έντυπο υποδείξεων ασφαλείας για συσκευές καθαρισμού με βούρτσες και συσκευές ψεκασμού, αρ. 5.956-251.0 και ενεργείτε ανάλογα. Η συσκευή έχει εγκριθεί για λειτουργία σε επιφάνειες με περιορισμένη ανωφέρεια (βλ. κεφάλαιο *Τεχνικά χαρακτηριστικά*).

Δ ΠΡΟΕΙΔΟΠΟΙΗΣΗ

Κίνδυνος τραυματισμού!

Σε κεκλιμένες επιφάνειες η συσκευή μπορεί να ανατραπεί.

Μην χρησιμοποιείτε τη συσκευή σε επιφάνειες με κλίση.

Η συσκευή επιτρέπεται να λειτουργεί μόνο όταν είναι κλειστά όλα τα καπάκια και τα καλύμματα.

Συστήματα ασφαλείας

Δ ΠΡΟΣΟΧΗ

Ελλιπή ή τροποποιημένα συστήματα ασφαλείας!

Τα συστήματα ασφαλείας χρησιμεύουν για την προστασία σας.

Μην παρακάμπτετε, μην αφαιρείτε και μην νεκρώνετε τα συστήματα ασφαλείας.

Διακόπτης ασφαλείας

Όταν απελευθερωθεί ο διακόπτης ασφαλείας, η συσκευή απενεργοποιείται.





Διακόπτης με κλειδί

Αν αφαιρεθεί ο διακόπτης με κλειδί, η συσκευή ασφαρίζεται από μη εξουσιοδοτημένη χρήση.

Σύμβολα προειδοποιήσεων

Κατά τη χρήση μπαταριών τηρείτε τις ακόλουθες προειδοποιητικές υποδείξεις:

	Τηρείτε τις υποδείξεις που υπάρχουν στο εγχειρίδιο χρήσης της μπαταρίας, πάνω στην μπαταρία καθώς και σε αυτό εδώ το εγχειρίδιο.
	Να φοράτε προστατευτικά γυαλιά.
	Κρατάτε τα παιδιά μακριά από οξέα και μπαταρίες.
	Κίνδυνος έκρηξης
	Απαγορεύονται η φωτιά, οι σπινθήρες, το ακάλυπτο φως και το κάπνισμα.

	Κίνδυνος εγκαύματος από οξέα
	Πρώτες βοήθειες.
	Προειδοποίηση
	Απόρριψη
	Μην πετάτε τις μπαταρίες στον κάδο απορριμμάτων.

Περιγραφή συσκευής

Μπροστινή πλευρά

Εικόνα A

- ① Λαβή οδήγησης
- ② Διακόπτης ασφαλείας
- ③ Καπάκι δοχείου ακάθαρτου νερού
- ④ Ράγα συγκράτησης για Homebase
- ⑤ Δοχείο ακάθαρτου νερού
- ⑥ **Μπαταρία
- ⑦ Φίλτρο καθαρού νερού
- ⑧ Πώμα δοχείου καθαρού νερού
- ⑨ Πεντάλ για αλλαγή βούρτσας
- ⑩ Δισκοειδής βούρτσα
- ⑪ Δοχείο καθαρού νερού
- ⑫ Στήριγμα σωλήνα
- ⑬ Ανοιγμα πλήρωσης δοχείου καθαρού νερού

** Δεν συμπεριλαμβάνεται στον παραδοτέο εξοπλισμό

Πίσω πλευρά

Εικόνα B

- ① Ελαστικός σωλήνας απορροής ακάθαρτου νερού με συσκευή δοσολογίας
- ② Κεφαλή καθαρισμού
- ③ Πεντάλ για αλλαγή βούρτσας
- ④ Ελαστικός σωλήνας αναρρόφησης
- ⑤ Ρύθμιση κλίσης μπάρας αναρρόφησης
- ⑥ Πεταλούδα για τη στερέωση της μπάρας αναρρόφησης
- ⑦ Ρύθμιση ύψους μπάρας αναρρόφησης
- ⑧ Μπάρα αναρρόφησης
- ⑨ Ένδειξη στάθμης πλήρωσης καθαρού νερού
Ελαστικός σωλήνας απορροής καθαρού νερού
- ⑩ Μοχλός κεφαλής καθαρισμού
- ⑪ Κουμπί ρύθμισης ποσότητας νερού
- ⑫ Μοχλός μπάρας αναρρόφησης
- ⑬ Βύσμα μπαταρίας
- ⑭ Διακόπτης με κλειδί
- ⑮ Οθόνη
- ⑯ Περιστρεφόμενο κουμπί ταχύτητας εργασίας
- ⑰ Διακόπτης κατεύθυνσης κίνησης

Επισκόπηση κεφαλής R

Εικόνα D

- ① Κεφαλή R
- ② Ράουλο απόρριψης
- ③ Βέργα διανομής νερού
- ④ Πλαϊνή ποδιά
- ⑤ Σურτάρι σάρωσης

Δοχείο βρόμικου νερού

Εικόνα E

- ① Φίλτρο ογκωδών ρύπων
- ② Φίλτρο χνουδιών
- ③ Φλοτέρ

Πινακίδα τύπου







Εικόνα C







- ① Πινακίδα τύπου

Χρωματική σήμανση

- Τα στοιχεία χειρισμού για τη διεργασία καθαρισμού είναι κίτρινα.
- Τα στοιχεία χειρισμού για τη συντήρηση και το σέρβις είναι ανοιχτό γκρι.

Σύμβολα επάνω στη συσκευή

	Άνοιγμα εκροής δοχείου καθαρού νερού
	Άνοιγμα εκροής δοχείου ακάθαρτου νερού
	Αυξημένη πίεση επαφής της κεφαλής καθαρισμού
	Πρόσβαση στην μπαταρία
	Στάθμη δοχείου καθαρού νερού (50%)
	Σύνδεση εδώ του βύσματος φορτιστή

	Σημείο πρόσδεσης
	*Βάση σφουγγαρόπανου
	ΠΡΟΣΟΧΗ Λανθασμένο σημείο σύνδεσης Κίνδυνος πρόκλησης ζημιάς ΜΗΝ συνδέετε εδώ το βύσμα του φορτιστή
	Κανονική πίεση επαφής της κεφαλής καθαρισμού
	Ανυψωμένη κεφαλή καθαρισμού
	Πεντάλ ανύψωσης/βύθισης κεφαλής καθαρισμού
	Πεντάλ αλλαγής βουρτσών

* Προαιρετικά

Συναρμολόγηση

Εκφόρτωση

1. Αφαιρέστε τη χάρτινη συσκευασία.
2. Αφαιρέστε τους ιμάντες συγκράτησης.
3. Ξεβιδώστε τους ξύλινους τάκους που είναι στερεωμένοι με βίδες πάνω στην παλέτα.
4. Με τις 3 πάνω σανίδες ενίσχυσης της συσκευασίας από χαρτόνι και με τη σανίδα που είναι βιδωμένη κατά πλάτος της παλέτας τοποθετήστε μια ράμπα μπροστά από την παλέτα και στερεώστε με βίδες για μοριοσανίδες.

Εικόνα F

Εικόνα G

- ① Σανίδα ασφαλείας
 - ② Καδρόνι
 - ③ Σανίδα ακαμψίας
5. Για ενίσχυση σπρώξτε κάτω από τη ράμπα το ξεβιδωμένο καδρόνι από την παλέτα και βιδώστε το σφικτά.
 6. Πιέστε προς τα κάτω το μοχλό κεφαλής καθαρισμού και ασφαλίστε τον δεξιά.
 7. **Μόνο για τα BD 80/100 και BR 85/100:** Πιέστε τον μοχλό του φρένου προς τα κάτω.

Εικόνα H

- ① Μοχλός φρένου

Υπόδειξη

Στα BD 70/75 και BR 75/75 δεν υπάρχει φρένο. Σε αυτή τη συσκευή δεν χρειάζεται λύσιμο του φρένου.

8. Τραβήξτε τη συσκευή προς τα πίσω, έξω από την παλέτα.
9. **Μόνο για τα BD 80/100 και BR 85/100:** Πιέστε προς τα πάνω τον μοχλό του φρένου.

Συναρμολόγηση μπάρας αναρρόφησης

1. Τοποθετήστε την μπάρα αναρρόφησης στην ανάρτηση μπάρας αναρρόφησης.

Εικόνα J

2. Σφίξτε τα περικόχλια πεταλούδες.
3. Κουμπώστε τον εύκαμπτο σωλήνα αναρρόφησης.

Μπαταρίες

Προτεινόμενες μπαταρίες BD 70/75 και BR 75/75

Περιγραφή	Κωδ. παραγγελίας	Όγκος (m ³)*	Ρεύμα αέρα (m ³ /h)**
Μόνο BD 70/75 W 115 Ah - χωρίς συντήρηση	2.815-091.0 ¹⁾	1,98	0,792
170 Ah - χωρίς συντήρηση	2.815-092.0 ²⁾	2,31	0,924
180 Ah - χωρίς συντήρηση	2.815-101.0 ³⁾	4,785	1,914

* Ελάχιστος όγκος του χώρου φόρτισης μπαταριών

** Ελάχιστη ροή αέρα μεταξύ του χώρου φόρτισης μπαταριών και του περιβάλλοντος

Κατά την εγκατάσταση για πρώτη φορά απαιτείται πρόσθετη μπαταρία:

1 2638-198,0

2 2638-162,0

3 2638-106,0

Προτεινόμενες μπαταρίες BD 80/100 και BD 85/100

Περιγραφή	Κωδ. παραγγελίας	Όγκος (m ³)*	Ρεύμα αέρα (m ³ /h)**
170 Ah - χωρίς συντήρηση	2.815-092.0 ¹⁾	2,31	0,924
180 Ah - χωρίς συντήρηση	2.815-101.0 ²⁾	4,785	1,914
240 Ah - χωρίς συντήρηση	2.815-102.0 ²⁾	6,27	2,508
285 Ah - χωρίς συντήρηση	2.815-095.0 ³⁾	11,88	4,752

* Ελάχιστος όγκος του χώρου φόρτισης μπαταριών

** Ελάχιστη ροή αέρα μεταξύ του χώρου φόρτισης μπαταριών και του περιβάλλοντος

Κατά την εγκατάσταση για πρώτη φορά απαιτείται πρόσθετη μπαταρία:

1 2638-162,0

2 2638-106,0

3 2638-197,0

Μπαταρίες ελάχιστης συντήρησης (μπαταρίες με υγρά)

⚠ ΚΙΝΔΥΝΟΣ

Κίνδυνος εγκαυμάτων λόγω διαρροής οξέων!

Γεμίζετε την μπαταρία με νερό μόνο όταν είναι αφόρτιστη.

Κατά τη μεταχείριση οξέων μπαταρίας, χρησιμοποιήστε προστατευτικά γυαλιά και ξεπλύνετε αμέσως με νερό τυχόν όξινες πιτσιλιές στο δέρμα ή τα ρούχα.

ΠΡΟΣΟΧΗ

Κίνδυνος ζημιάς στις μπαταρίες!

Από τη χρήση νερού με πρόσθετα, η μπαταρία χάνει την εγγύησή της.

Για την αναπλήρωση των μπαταριών να χρησιμοποιείτε αποκλειστικά αποσταγμένο ή αφαλατωμένο νερό (EN 50272-T3). Μην χρησιμοποιείτε ξένα πρόσθετα ούτε βελτιωτικά.

1. Μία ώρα πριν από τη λήξη της διαδικασίας φόρτισης προσθέστε αποσταγμένο νερό. Προσέξτε εδώ τη σωστή στάθμη του οξέος σύμφωνα με τη σήμανση της μπαταρίας. Στο τέλος της διαδικασίας φόρτισης πρέπει να εκλύονται αέρια από όλα τα στοιχεία.

Μπαταρίες χωρίς συντήρηση (μπαταρίες AGM και γέλης)

ΠΡΟΣΟΧΗ

Κίνδυνος ζημιάς στις μπαταρίες AGM και γέλης!

Από το άνοιγμα ή τη διάτρηση του περιβλήματος μιας μπαταρίας, AGM ή γέλης, αυτή θα καταστραφεί και πρέπει να αντικατασταθεί. Μην ανοίγετε το περίβλημα της μπαταρίας και μην ανοίγετε τρύπες.

Μην καλύπτετε και μην τροποποιείτε τη βαλβίδα εκτόνωσης πίεσης.

1. Φορτίζετε τις μπαταρίες AGM και γέλης μόνο με τους καθορισμένους φορτιστές, βλ. κεφάλαιο: Φόρτιση μπαταρίας.

Τοποθέτηση και σύνδεση μπαταριών

Δ ΠΡΟΕΙΔΟΠΟΙΗΣΗ

Κίνδυνος τραυματισμού λόγω ανατροπής της συσκευής!

Κατά την αφαίρεση και την τοποθέτηση των μπαταριών η συσκευή μπορεί να ανατραπεί.

Κατά την αφαίρεση και τοποθέτηση των μπαταριών προσέχετε ώστε η συσκευή να στηρίζεται με ασφάλεια.

ΠΡΟΣΟΧΗ

Κίνδυνος ζημιάς στην ηλεκτρονική μονάδα ελέγχου!

Από την αντίστροφη πολικότητα των συνδέσεων της μπαταρίας η ηλεκτρονική μονάδα ελέγχου μπορεί να καταστραφεί.

Κατά τη σύνδεση της μπαταρίας προσέξτε τη σωστή πολικότητα.

Δ ΠΡΟΕΙΔΟΠΟΙΗΣΗ

Κίνδυνος θάνατος λόγω πυρκαγιάς ή έκρηξης με μπαταρίες βαθιά αποφορτισμένες!

Από τη εσφαλμένη φόρτιση βαθιά αποφορτισμένων μπαταριών μπορεί να προκληθεί πυρκαγιά.

Μην θέτετε τη συσκευή σε λειτουργία όταν η μπαταρία είναι βαθιά αποφορτισμένη.

Πριν από την έναρξη χρήσης του συστήματος, βεβαιωθείτε ότι η μπαταρία είναι φορτισμένη.

1. Αδειάστε το ακάθαρτο νερό.
2. Στρέψτε προς τα επάνω το δοχείο ακάθαρτου νερού.
3. Τοποθετήστε τις μπαταρίες στη συσκευή όπως στο σχήμα.

Σημαντικό: Σπρώξτε τις μπαταρίες τελείως προς τα πίσω!

BD 80/100 και BR 85/100

Εικόνα K

170 Ah, 2.815-092.0

180 Ah, 2.815-101.0

240 Ah, 2.815-105.0

285 Ah, 2.815-095.0

① Αποστάτης

Εικόνα L

BD 70/75 και BR 75/75

115 Ah, 2.815-091.0

170 Ah, 2.815-092.0

180 Ah, 2.815-101.0

① Αποστάτης

② Στήριγμα μπαταρίας

③ Πρόσθετα βάρη

4. Τοποθετήστε το διαχωριστικό μεταξύ των δεξιών μπαταριών και του δοχείου καθαρού νερού,
 - a για συστοιχία μπαταριών 115 Ah: 1 κομμάτι επίπεδα κατά μήκος.
 - b για συστοιχία μπαταριών εκτός από 115 Ah: 2 κομμάτια όρθια το ένα πάνω στο άλλο κατά μήκος.
5. Για **BD 70/75 με συστοιχία μπαταριών 115 Ah:** Τοποθετήστε τα 4 επιπλέον βάρη.
6. Στερεώστε τις μπαταρίες:
 - a Για **BD 70/75:** τοποθετήστε τα 2 στηρίγματα μπαταριών και για **115 Ah:** βιδώστε στις αριστερές και μεσαίες οπές. Για **BR 75/75 και BD 70/75: 170 Ah / 180 Ah:** Βιδώστε στις δεξιές και μεσαίες οπές.

b Για **BD 80/100 και BR 85/100:** Τοποθετήστε έναν ή δύο διαχωριστικά κατά μήκος επίπεδα ή όρθια μεταξύ των μπροστινών μπαταριών και του δοχείου καθαρού νερού, έτσι ώστε οι μπαταρίες να μην μπορούν να γλιστρήσουν προς τα εμπρός.

7. Συνδέστε τους πόλους με τα καλώδια σύνδεσης από το σετ τοποθέτησης της μπαταρίας.
8. Στερεώστε το καλώδιο σύνδεσης στους ακόμα ελεύθερους πόλους μπαταρίας (+) και (-).
9. Συνδέστε το βύσμα μπαταρίας της πλευράς συσκευής με το βύσμα της πλευράς μπαταρίας.
10. Στρέψτε προς τα κάτω το δοχείο ακάθαρτου νερού.

Αφαίρεση μπαταριών

Δ ΠΡΟΕΙΔΟΠΟΙΗΣΗ

Κίνδυνος τραυματισμού λόγω ανατροπής της συσκευής!

Κατά την αφαίρεση και την τοποθέτηση των μπαταριών η συσκευή μπορεί να ανατραπεί.

Κατά την αφαίρεση και τοποθέτηση των μπαταριών προσέχετε ώστε η συσκευή να στηρίζεται με ασφάλεια.

1. Θέστε το διακόπτη με κλειδί στη θέση "0" και αφαιρέστε το κλειδί.
2. Αποσυνδέστε το βύσμα της μπαταρίας.
3. Αδειάστε το ακάθαρτο νερό.
4. Στρέψτε προς τα επάνω το δοχείο ακάθαρτου νερού.
5. Αποσυνδέστε το καλώδιο στην πλευρά της συσκευής από τον αρνητικό πόλο της μπαταρίας.
6. Αποσυνδέστε τα υπόλοιπα καλώδια από τις μπαταρίες.
7. Για **BD 80/100:** Αφαιρέστε το ή τα διαχωριστικά μεταξύ των μπροστινών μπαταριών και του δοχείου καθαρού νερού.
8. Για συστοιχία μπαταριών 115 Ah: Αφαιρέστε τα πρόσθετα βάρη.
9. Αφαιρέστε τις μπαταρίες.
10. Απορρίψτε τις χρησιμοποιημένες μπαταρίες σύμφωνα με τους ισχύοντες κανονισμούς.

Θέση σε λειτουργία

Φόρτιση μπαταρίας

Δ ΚΙΝΔΥΝΟΣ

Κίνδυνος τραυματισμού από τον φορτιστή!

Ηλεκτροπληξία λόγω λανθασμένης χρήσης του φορτιστή!

Προσέξτε την ηλεκτρική τάση και την ασφάλεια στην πινακίδα τύπου της συσκευής.

Χρησιμοποιείτε τον φορτιστή μόνο σε στεγνούς χώρους με επαρκή αερισμό.

ΠΡΟΣΟΧΗ

Κίνδυνος έκρηξης λόγω μπαταρίας!

Κατά τη διάρκεια της φόρτισης, κάτω από το δοχείο συσσωρεύονται αέρια.

Πριν από τη φόρτιση μπαταριών ελάχιστης συντήρησης στρέψτε το δοχείο ακάθαρτου νερού προς τα επάνω.

ΠΡΟΣΟΧΗ

Κίνδυνος ζημιάς λόγω ακατάλληλου φορτιστή!

Μην συνδέετε τον φορτιστή με το βύσμα της μπαταρίας στην πλευρά της συσκευής.

Χρησιμοποιείτε μόνο φορτιστή που ταιριάζει στον τοποθετημένο τύπο μπαταρίας.

Μελετήστε της οδηγίες χρήσης του κατασκευαστή του φορτιστή και προσέξτε ιδιαίτερα τις υποδείξεις ασφαλείας.

Σετ μπαταριών	Χωρητικότητα	Φορτιστής
2815-091,0	115 Ah	6654-367,0
2815-092,0	170 Ah	6654-436,0
2815-101,0	180 Ah	6654-434,0
2815-105,0	240 Ah	6654-437,0
2815-095,0	285 Ah	6654-419,0

Ο χρόνος φόρτισης ανέρχεται κατά μέσον όρο περίπου σε 10-15 ώρες. Η συσκευή δεν μπορεί να χρησιμοποιηθεί κατά τη διαδικασία φόρτισης.

Υπόδειξη

Η συσκευή διαθέτει προστασία από πλήρη εκφόρτιση, δηλ. σε περίπτωση που επιτευχθεί η ελάχιστη επιτρεπτή στάθμη της μπαταρίας, ο κινητήρας των βουρτσών και ο στρόβιλος τίθενται εκτός λειτουργίας.

1. Οδηγήστε τη συσκευή κατευθείαν στο φορτιστή, αποφεύγοντας τις ανωφέρειες.
2. Αφαιρέστε το βύσμα της μπαταρίας στην πλευρά της συσκευής.

Εικόνα I

- ① Βύσμα μπαταρίας, πλευρά συσκευής
- ② Βύσμα μπαταρίας, πλευρά μπαταρίας
3. Συνδέστε το βύσμα μπαταρίας στην πλευρά της μπαταρίας με το φορτιστή.
4. Συνδέστε το βύσμα δικτύου του φορτιστή στην πρίζα.
5. Εκτελέστε τη διαδικασία φόρτισης σύμφωνα με τα στοιχεία των οδηγιών χρήσης του φορτιστή.
6. Συνδέστε το βύσμα μπαταρίας της πλευράς συσκευής με το βύσμα της πλευράς μπαταρίας.

Λειτουργία

ΠΡΟΣΟΧΗ

Κατάσταση κινδύνου στη λειτουργία

Κίνδυνος τραυματισμού

Σε περίπτωση κινδύνου αφήστε το διακόπτη ασφαλείας.

Πλήρωση με υλικά λειτουργίας

Πλήρωση με καθαρό νερό

1. Ανοίξτε το πώμα της δεξαμενής καθαρού νερού.
2. Γεμίστε με καθαρό νερό (το πολύ 50 °C) μέχρι την κάτω άκρη του στομίου πλήρωσης.

Υπόδειξη: Ο εύκαμπτος σωλήνας καθαρού νερού μπορεί να ασφαλιστεί με το στήριγμα σωλήνα κατά τη διάρκεια της πλήρωσης.

3. Κλείστε το πώμα της δεξαμενής καθαρού νερού.

Υποδείξεις για απορρυπαντικά

⚠ ΠΡΟΕΙΔΟΠΟΙΗΣΗ

Κίνδυνος ζημιάς στη συσκευή!

Κατά τη χρήση ακατάλληλων μέσω καθαρισμού η συσκευή ενδέχεται να υποστεί ζημιά.

Χρησιμοποιείτε μόνο προτεινόμενα απορρυπαντικά. Για άλλα απορρυπαντικά, ο χρήστης φέρει την ευθύνη για τον αυξημένο κίνδυνο από άποψη ασφάλειας λειτουργίας και ατυχήματος.

Χρησιμοποιείτε **μόνον** απορρυπαντικά χωρίς διαλύτες, υδροχλωρικό οξύ και υδροφθορικό οξύ.

Λαμβάνετε υπόψη τις υποδείξεις ασφαλείας επάνω στα απορρυπαντικά.

Υπόδειξη

Μην χρησιμοποιείτε απορρυπαντικά που αφρίζουν πολύ.

Προτεινόμενα απορρυπαντικά

Χρήση	Απορρυπαντικά
Καθαριστικό συντήρησης δαπέδων εξαιρετικά χαμηλού αφρού με οικολογικό σήμα της ΕΕ	CA 50 C
Καθαριστικό γενικής χρήσης υψηλής διαβροχής	RM 756
Εντατικό καθαριστικό αλκοόλης για δάπεδα και επιφάνειες. Κατάλληλο για σκληρά πετρώματα όπως π.χ. γρανίτης	RM 755
Καθαριστικό κεραμικών πορσελάνης, χωρίς επιφανειοδραστικές ουσίες	RM 753
Αφαιρετικό επιστρώσεων γενικής χρήσης, συμβατό με λινέλαιο	RM 754
Όξινο βασικό καθαριστικό αυτόματων συσκευών. Κατάλληλο για χώρους υγιεινής και τελικό καθαρισμό οικοδομών	RM 751
Καθαριστικό βιομηχανικής συντήρησης	RM 69

Χρήση	Απορρυπαντικά
Βασικό βιομηχανικό καθαριστικό και αλκαλικό αφαιρετικό επιστρώσεων	RM 752
Καθαριστικό απολύμανσης επιφανειών	RM 732

Απορρυπαντικά

1. Προσθέστε το απορρυπαντικό στη δεξαμενή καθαρού νερού.
Υπόδειξη: Το καπάκι για το άνοιγμα πλήρωσης της δεξαμενής καθαρού νερού μπορεί να χρησιμοποιηθεί για τη μέτρηση του απορρυπαντικού. Διαθέτει μια βαθμίδα στην εσωτερική πλευρά.

Ρύθμιση ποσότητας νερού

1. Ρυθμίστε την ποσότητα νερού με το κουμπί ρύθμισης, ανάλογα με τη ρύπανση στην επιστροφή του δαπέδου.

Υπόδειξη

Εκτελέστε τις πρώτες προσπάθειες καθαρισμού με ελάχιστη ποσότητα νερού. Αυξάνετε την ποσότητα νερού σταδιακά, μέχρι να επιτευχθεί το επιθυμητό αποτέλεσμα καθαρισμού.

Υπόδειξη

Εάν η δεξαμενή καθαρού νερού είναι άδεια, η κεφαλή καθαρισμού συνεχίζει να λειτουργεί χωρίς εισροή υγρού.

Ρύθμιση μπάρας αναρρόφησης

Ρύθμιση κλίσης

Η κλίση πρέπει να ρυθμιστεί με τέτοιο τρόπο, ώστε τα χείλη αναρρόφησης της μπάρας αναρρόφησης να πιέζονται σε όλο το μήκος ομοιόμορφα πάνω στο δάπεδο.

1. Λύστε τη βίδα.

Εικόνα N

- ① Βίδα
2. Ρυθμίστε την κλίση της μπάρας αναρρόφησης.
3. Σφίξτε τη βίδα.

Ρύθμιση ύψους

Η ρύθμιση ύψους επηρεάζει την κάμψη των χειλέων αναρρόφησης κατά την επαφή με το δάπεδο.

1. Σπρώξτε λίγο τη συσκευή προς τα εμπρός.
2. Συγκρίνετε την κάμψη των χειλέων αναρρόφησης με την παρακάτω εικόνα.

Εικόνα O

- ① Αποστατικός κύλινδρος με στήριγμα
- ② Ροδέλα
- ③ Βίδα
3. Ξεβιδώστε τη βίδα.
4. Τοποθετήστε τόσες ροδέλες μεταξύ της μπάρας αναρρόφησης και του αποστατικού κυλίνδρου, μέχρι να υπάρχει η σωστή κάμψη του χείλους αναρρόφησης.
5. Τοποθετήστε τις υπόλοιπες ροδέλες στο επάνω μέρος του αποστατικού κυλίνδρου.
6. Γυρίστε προς τα μέσα τη βίδα και σφίξτε καλά.
7. Επαναλάβετε τη διαδικασία στον δεύτερο αποστατικό κύλινδρο.
8. Σπρώξτε λίγο τη συσκευή προς τα εμπρός.
9. Ελέγξτε ξανά την κάμψη των χειλέων αναρρόφησης σε όλο το μήκος.
10. Εάν χρειάζεται, επαναλάβετε τη διαδικασία ρύθμισης.

Καθαρισμός

Ενεργοποίηση συσκευής

1. Θέστε το διακόπτη με κλειδί στη θέση "1".
Η οθόνη εμφανίζει διαδοχικά:
 - Το χρονικό διάστημα μέχρι το επόμενο σέρβις από την εξυπηρέτηση πελατών
 - Την έκδοση λογισμικού, πίνακας χειρισμού
 - Την κατάσταση φόρτισης της μπαταρίας και τις ώρες λειτουργίας

Κίνηση

Υπόδειξη

Η κατεύθυνση κίνησης μπορεί να αλλάξει κατά τη διάρκεια του καθαρισμού. Έτσι μπορεί να καθαριστεί εντατικά ένα επιλεγμένο σημείο, μετακινώντας το μηχανήμα εμπρός πίσω.

1. Ρυθμίστε το διακόπτη κατεύθυνσης κίνησης στη θέση "εμπρός".

Καθαρισμός

Υπόδειξη

Για τη βελτίωση του αποτελέσματος αναρρόφησης μπορεί να ρυθμιστεί η κλίση και το ύψος της μπάρας αναρρόφησης (βλ. κεφάλαιο Ρύθμιση μπάρας αναρρόφησης).

Υπόδειξη

Όταν γεμίσει η δεξαμενή ακάθαρτου νερού, ένα φλοτέρ κλείνει το άνοιγμα αναρρόφησης και ο στρόβιλος αναρρόφησης λειτουργεί με αυξημένο αριθμό στροφών. Σε αυτή την περίπτωση ανεβάστε την μπάρα αναρρόφησης και πηγαίετε να αδειάσετε τη δεξαμενή ακάθαρτου νερού.

1. Περιστρέψτε το περιστρεφόμενο κουμπί ταχύτητας εργασίας στην επιθυμητή τιμή.
Κατά τη διάρκεια της ρύθμισης εμφανίζεται η ταχύτητα στην οθόνη. Η ένδειξη είναι σε ποσοστό ως προς τη μέγιστη ταχύτητα.
2. Ρυθμίστε την ποσότητα νερού στη ρυθμιστική βαλβίδα.
3. Πιέστε το μοχλό της μπάρας αναρρόφησης προς τα κάτω.
Η μπάρα αναρρόφησης κατεβαίνει.
Ξεκινάει η αναρρόφηση.
4. Πιέστε προς τα κάτω το μοχλό κεφαλής καθαρισμού, απασφαλίστε τον και αφήστε τον να μετακινηθεί προς τα επάνω.
5. Τραβήξτε το διακόπτη ασφαλείας προς τη λαβή ώθησης.
Η κεφαλή καθαρισμού ξεκινάει και η συσκευή κινείται με τη ρυθμισμένη ταχύτητα.

Αύξηση πίεσης επαφής των βουρτσών (μόνο για έκδοση BD)

1. Αφήστε το διακόπτη ασφαλείας.
2. Ανεβάστε με το χέρι το μοχλό κεφαλής καθαρισμού και ασφαλίστε τον δεξιά.

Τερματισμός λειτουργίας

Ολοκλήρωση καθαρισμού

1. Αφήστε το διακόπτη ασφαλείας.
2. Πιέστε προς τα κάτω το μοχλό κεφαλής καθαρισμού και ασφαλίστε τον δεξιά.
3. Συνεχίστε την κίνηση για μια μικρή απόσταση.
Αναρροφούνται τα κατάλοιπα νερού.
4. Ανυψώστε την μπάρα αναρρόφησης.
Η αναρρόφηση συνεχίζει για ακόμα 10 δευτερόλεπτα.
5. Θέστε το διακόπτη με κλειδί στη θέση "0".
6. Ενδεχομένως φορτίστε την μπαταρία.

Εκκένωση ακάθαρτου νερού

⚠ ΠΡΟΕΙΔΟΠΟΙΗΣΗ

Μόλυνση του περιβάλλοντος!

Ρύπανση του περιβάλλοντος που προκαλείται από ακατάλληλη απόρριψη σε λύματα.

Τηρείτε τους τοπικούς κανονισμούς επεξεργασίας υγρών αποβλήτων.

1. Αφαιρέστε τον ελαστικό σωλήνα απορροής από το στήριγμα και βυθίστε τον σε κατάλληλο δοχείο συλλογής.

Εικόνα P

2. Συμπιέστε ή τσακίστε τη διάταξη δοσολόγησης.
3. Ανοίξτε το καπάκι της διάταξης δοσολόγησης.
4. Αδειάστε το ακάθαρτο νερό. Ρυθμίστε την ποσότητα νερού με πάτημα ή τσάκισμα.
5. Ξεπλύνετε το δοχείο ακάθαρτου νερού με καθαρό νερό.

Άδειασμα καθαρού νερού

1. Τραβήξτε τον εύκαμπτο σωλήνα της ένδειξης στάθμης πλήρωσης και γυρίστε τον προς τα κάτω.

Γρήγορο άδειασμα καθαρού νερού

1. Ξεβιδώστε το πώμα της δεξαμενής καθαρού νερού.
2. Αφήστε να τρέξει το καθαρό νερό.
3. Τοποθετήστε και σφίξτε το πώμα της δεξαμενής καθαρού νερού.

Υπόδειξη: Προσέξτε η σύνδεση εύκαμπτου σωλήνα στο πώμα δεξαμενής καθαρού νερού να βρίσκεται στο πιο βαθύ σημείο μετά το σφίξιμο.

Μεταφορά

⚠ ΚΙΝΔΥΝΟΣ

Κίνηση σε ανωφέρειες

Κίνδυνος τραυματισμού

Χρησιμοποιείτε τη συσκευή για φόρτωση και εκφόρτωση μόνο σε ανωφέρειες έως και τη μέγιστη τιμή (βλ. κεφάλαιο "Τεχνικά χαρακτηριστικά").

Κινηθείτε αργά.

⚠ ΠΡΟΣΟΧΗ

Μη τήρηση των οδηγιών σχετικά με το βάρος

Κίνδυνος τραυματισμού και πρόκλησης ζημιών

Κατά τη μεταφορά προσέξτε το βάρος του μηχανήματος.

Φορτώστε τη συσκευή μόνο με τη βοήθεια ενός άλλου ατόμου ή χρησιμοποιώντας τον κινητήρα.

1. Πιέστε προς τα κάτω το μοχλό κεφαλής καθαρισμού και ασφαλίστε τον δεξιά.
 2. Ανεβάστε την μπάρα αναρρόφησης.
 3. Θέστε το διακόπτη με κλειδί στη θέση "1".
 4. Επιλέξτε την κατεύθυνση κίνησης στο διακόπτη κατεύθυνσης κίνησης.
 5. Τραβήξτε το διακόπτη ασφαλείας προς τη λαβή ώθησης.
 6. Κατά τη μεταφορά σε οχήματα ασφαλίστε τη συσκευή σύμφωνα με τις ισχύουσες οδηγίες έναντι ολίσθησης και ανατροπής.
- Εικόνα Q**
7. Τοποθετήστε πρώτα τον μίμαντα συγκράτησης κάτω από τη δεξαμενή ακάθαρτου νερού.

Αποθήκευση

⚠ ΠΡΟΣΟΧΗ

Μη τήρηση των οδηγιών σχετικά με το βάρος

Κίνδυνος τραυματισμού και πρόκλησης ζημιών

Κατά την αποθήκευση προσέξτε το βάρος της συσκευής.

ΠΡΟΣΟΧΗ

Παγετός

Καταστροφή της συσκευής από παγωμένο νερό

Εκκενώστε τελείως τη συσκευή από νερό.

Φυλάξτε τη συσκευή σε έναν χώρο χωρίς παγετό.

- Η συσκευή αυτή επιτρέπεται να αποθηκεύεται μόνο σε εσωτερικούς χώρους.
- Φορτίστε πλήρως τις μπαταρίες πριν από μεγάλα χρονικά διαστήματα αποθήκευσης.
- Φορτίστε πλήρως τις μπαταρίες τουλάχιστον μία φορά το μήνα κατά τη διάρκεια της αποθήκευσης.

Φροντίδα και συντήρηση

⚠ ΚΙΝΔΥΝΟΣ

Κίνδυνος τραυματισμού!

Η συσκευή ενδέχεται να αρχίσει απροσδόκητα να κινείται και να προκαλέσει τραυματισμούς.

Πριν από κάθε εργασία στη συσκευή θέστε το διακόπτη με κλειδί στο "0" και αφαιρέστε το κλειδί.

Τραβήξτε το βύσμα δικτύου του φορτιστή.

- Αδειάστε και απορρίψτε το ακάθαρτο νερό και το καθαρό νερό.

Έλεγχος ασφαλείας / συμβόλαιο συντήρησης

Μπορείτε να συμφωνήσετε με τον έμπορό σας έναν τακτικό έλεγχο ασφαλείας ή να συνάψετε ένα συμβόλαιο συντήρησης. Ζητήστε σχετική ενημέρωση.

Προθεσμίες συντήρησης

Έπειτα από κάθε λειτουργία

ΠΡΟΣΟΧΗ

Κίνδυνος πρόκλησης ζημιάς!

Κίνδυνος ζημιάς στη συσκευή λόγω ακατάλληλου καθαρισμού. Μην ψεκάσετε τη συσκευή με νερό και μην χρησιμοποιείτε καυστικά απορρυπαντικά.

Για την πιο λεπτομερή περιγραφή των μεμονωμένων εργασιών συντήρησης βλ. κεφάλαιο *Εργασίες συντήρησης*.

- Αδειάστε το ακάθαρτο νερό.
- Ξεπλύνετε το δοχείο ακάθαρτου νερού με καθαρό νερό.
- Καθαρίστε το εξωτερικό τμήμα της μηχανής με υγρό πανί εμποτισμένο σε διάλυμα ήπιου απορρυπαντικού.
- Ελέγξτε το φίλτρο χνουδιών και, αν χρειάζεται, καθαρίστε το.
- Καθαρίστε το φίλτρο ογκωδών ρύπων.
- Καθαρίστε το φίλτρο ογκωδών ρύπων.
- **Μόνο παραλλαγή BR:** Αφαιρέστε και αδειάστε το δοχείο χονδρών ρύπων.
- **Μόνο παραλλαγή BR:** Καθαρίστε το αυλάκι διανομής νερού.
- Καθαρίστε τα χείλη αναρρόφησης, ελέγξτε για φθορά και, αν χρειάζεται, ρυθμίστε το ύψος ή αντικαταστήστε τα.
- Ελέγξτε τις δισκοειδείς βούρτσες για φθορά και, αν χρειάζεται, αντικαταστήστε τις.
- Φορτίστε την μπαταρία.
 - Εάν η φόρτιση της μπαταρίας είναι κάτω από 50%, φορτίστε την πλήρως και χωρίς διακοπές.
 - Εάν η φόρτιση της μπαταρίας είναι πάνω από 50%, φορτίστε τη μόνο εφόσον απαιτείται η πλήρης διάρκεια λειτουργίας για την επόμενη χρήση.

Κάθε εβδομάδα

- Όταν χρησιμοποιείτε την μπαταρία τακτικά, φορτίζετε την πλήρως και χωρίς διακοπές τουλάχιστον μία φορά τη βδομάδα.

Κάθε μήνα

Για την πιο λεπτομερή περιγραφή των μεμονωμένων εργασιών συντήρησης βλ. κεφάλαιο *Εργασίες συντήρησης*.

1. Αδειάστε το δοχείο καθαρού νερού και ξεπλύνετε τις εναποθέσεις.
2. Καθαρίστε το φίλτρο καθαρού νερού.
3. Καθαρίστε το φλοτέρ και το φίλτρο χνουδιών.
4. Ελέγξτε τους πόλους της μπαταρίας για οξείδωση και, αν χρειάζεται, βουρτσίστε τους. Προσέξτε τη σταθερή στερέωση των καλωδίων σύνδεσης.
5. Καθαρίστε και, αν χρειάζεται, αντικαταστήστε τα στεγανοποιητικά μεταξύ του δοχείου ακάθαρτου νερού και του καπακιού, και ελέγξτε τη στεγανότητά τους.
6. Σε μπαταρίες που χρειάζονται συντήρηση ελέγχετε την πυκνότητα οξέος των στοιχείων.
7. Εάν η συσκευή δεν πρόκειται να χρησιμοποιηθεί για μεγάλο διάστημα ακινητοποιήστε την με πλήρως φορτισμένες μπαταρίες. Φορτίζετε πλήρως την μπαταρία τουλάχιστον μία φορά το μήνα.

Ετησίως

- Αναθέστε τον προδιαγραφόμενο έλεγχο στην εξυπηρέτηση πελατών.

Εργασίες συντήρησης

Γύρισμα ή αντικατάσταση των χειλέων αναρρόφησης

Αν τα χείλη αναρρόφησης έχουν φθαρεί ως το σημάδι φθοράς, πρέπει να τα γυρίσετε από την άλλη ή να τα αντικαταστήσετε.

Εικόνα R

- ① Σημάδι φθοράς
- ② Χείλος αναρρόφησης
1. Αφαιρέστε την μπάρα αναρρόφησης.
2. Ξεβιδώστε τις αστεροειδείς λαβές.

Εικόνα S

3. Βγάλτε τα πλαστικά μέρη.
4. Βγάλτε τα χείλη αναρρόφησης.
5. Εισαγάγετε τα γυρισμένα ή καινούργια χείλη αναρρόφησης.
6. Περάστε τα πλαστικά μέρη.
7. Βιδώστε και σφίξτε τις σταυροειδείς λαβές.

Καθαρισμός του φίλτρου καθαρού νερού

1. Αδειάστε το καθαρό νερό (βλ. κεφάλαιο *Άδειασμα καθαρού νερού*).
2. Ξεβιδώστε το πώμα δεξαμενής καθαρού νερού.

Εικόνα U

- ① Πώμα δεξαμενής καθαρού νερού
- ② Φίλτρο καθαρού νερού
3. Τραβήξτε το φίλτρο καθαρού νερού και ξεπλύνετε με καθαρό νερό.
4. Τοποθετήστε το φίλτρο καθαρού νερού.
5. Τοποθετήστε το πώμα της δεξαμενής καθαρού νερού.

Υπόδειξη: Προσέξτε η σύνδεση εύκαμπτου σωλήνα στο πώμα δεξαμενής καθαρού νερού να βρίσκεται στο πιο βαθύ σημείο μετά το σφίξιμο.

Καθαρισμός φίλτρου ογκωδών ρύπων

1. Ανοίξτε το καπάκι της δεξαμενής ακάθαρτου νερού.

Εικόνα T

- ① Φίλτρο ογκωδών ρύπων
2. Τραβήξτε το φίλτρο ογκωδών ρύπων προς τα επάνω.
3. Ξεπλύνετε το φίλτρο ογκωδών ρύπων με τρεχούμενο νερό.
4. Τοποθετήστε το φίλτρο ογκωδών ρύπων στη δεξαμενή ακάθαρτου νερού.

Καθαρισμός φλοτέρ και φίλτρου χνουδιών

1. Ανοίξτε το καπάκι της δεξαμενής ακάθαρτου νερού.

Εικόνα V

- ① Άγκιστρα ασφάλισης
- ② Φλοτέρ
- ③ Φίλτρο χνουδιών
- ④ Περίβλημα φλοτέρ
2. Λύστε τα άγκιστρα ασφάλισης.
3. Αφαιρέστε προς τα κάτω το περίβλημα φλοτέρ.
4. Αφαιρέστε το φλοτέρ από το περίβλημα φλοτέρ και καθαρίστε το.
5. Αφαιρέστε το φίλτρο για τα χνούδια και καθαρίστε το.
6. Συναρμολογήστε όλα τα εξαρτήματα με την αντίστροφη σειρά.

Αντικατάσταση δισκοειδών βουρτσών

1. Ανεβάστε την κεφαλή καθαρισμού.
2. Πιέστε το πεντάλ αλλαγής βουρτσών προς τα κάτω πέρα από την αντίσταση.

Εικόνα W

- ① Πεντάλ αλλαγής βουρτσών
3. Τραβήξτε την 1η δισκοειδή βούρτσα πλευρικά προς τα έξω κάτω από την κεφαλή καθαρισμού.
4. Κρατήστε την καινούργια δισκοειδή βούρτσα κάτω από την κεφαλή καθαρισμού, πιέστε την προς τα επάνω και ασφαλίστε την.
5. Επαναλάβετε τη διαδικασία για τη 2η δισκοειδή βούρτσα.

Αντικατάσταση κυλινδρικών βουρτσών

1. Ανεβάστε την κεφαλή καθαρισμού.
2. Τραβήξτε τη λαβή αλλαγής βούρτσας.

Εικόνα Υ

- ① Λαβή αλλαγής βούρτσας
 - ② Κάλυμμα εδράνου με υαλοκαθαριστήρα
 - ③ Κυλινδρική βούρτσα
3. Αφαιρέστε το κάλυμμα εδράνου, συμπεριλαμβανομένου του υαλοκαθαριστήρα.
 4. Βγάλτε την κυλινδρική βούρτσα.
 5. Τοποθετήστε τη νέα κυλινδρική βούρτσα και κεντράρετε την στον οδηγό.
 6. Τοποθετήστε το κάλυμμα εδράνου με υαλοκαθαριστήρα.

Υπόδειξη

Βεβαιωθείτε ότι η κυλινδρική βούρτσα βρίσκεται στο μαντρέλι και όχι κάτω.

7. Περιστρέψτε τη λαβή αλλαγής βούρτσας προς τα πάνω και ασφαλίστε τη στη θέση της.
8. Επαναλάβετε τη διαδικασία στην αντίθετη πλευρά.

Καθαρισμός βέργας διανομής νερού

Εικόνα Χ

- ① Βέργα διανομής νερού
 - ② Απασφάλιση
1. Πατήστε το κουμπί απασφάλισης στην κατεύθυνση του βέλους και κρατήστε το.
 2. Στρέψτε τη βέργα διανομής νερού προς τα εμπρός.
 3. Τραβήξτε έξω τη βέργα διανομής νερού κατά μήκος.
 4. Καθαρίστε τη βέργα διανομής νερού.
 5. Τοποθετήστε τη βέργα διανομής νερού πίσω στην κεφαλή καθαρισμού και κλείστε την ασφάλεια.

Αντιμετώπιση βλαβών

⚠ ΚΙΝΔΥΝΟΣ

Κίνδυνος τραυματισμού!

Η συσκευή ενδέχεται να αρχίσει απροσδόκητα να κινείται και να προκαλέσει τραυματισμούς.

Πριν από κάθε εργασία στη συσκευή θέστε το διακόπτη με κλειδί στο "0" και αφαιρέστε το κλειδί.

Τραβήξτε το βύσμα δικτύου του φορτιστή.

- Αδειάστε και απορρίψτε το ακάθαρτο νερό και το καθαρό νερό.
- Σε περίπτωση βλαβών, οι οποίες δεν μπορούν να αντιμετωπιστούν με τη βοήθεια αυτού του πίνακα, καλέστε την εξυπηρέτηση πελατών.

Βλάβη	Αντιμετώπιση
Η συσκευή δεν μπορεί να ξεκινήσει	<ol style="list-style-type: none">1. Θέστε τον κλειδοδιακόπτη στη θέση "1".2. Απασφαλίστε το πλήκτρο έκτακτης ανάγκης στον πίνακα χειρισμού περιστρέφοντάς το. (Υπόδειξη: Δεν είναι όλες οι συσκευές εξοπλισμένες με πλήκτρο έκτακτης ανάγκης.)3. Πατήστε τον διακόπτη ασφαλείας.4. Συνδέστε το βύσμα της μπαταρίας.5. Ελέγξτε τις μπαταρίες, ενδεχομένως φορτίστε τις.6. Ελέγξτε αν είναι συνδεδεμένοι οι πόλοι της μπαταρίας.
Η ποσότητα νερού δεν επαρκεί	<ol style="list-style-type: none">1. Ελέγξτε τη στάθμη του καθαρού νερού, αν χρειάζεται γεμίστε το δοχείο.2. Αυξήστε την ποσότητα νερού με το κουμπί ρύθμισης ποσότητας νερού.3. Αφαιρέστε τη βέργα διανομής νερού από την κεφαλή καθαρισμού και καθαρίστε το κανάλι νερού (μόνο στην έκδοση BR).4. Καθαρίστε το φίλτρο καθαρού νερού.5. Ελέγξτε τους ελαστικούς σωλήνες για έμφραξη, αν χρειάζεται, καθαρίστε τους.
Η αναρροφητική ισχύς είναι πολύ μικρή	<ol style="list-style-type: none">1. Ακινητοποιήστε τη συσκευή και αδειάστε το ακάθαρτο νερό.2. Καθαρίστε τα στεγανοποιητικά μεταξύ της δεξαμενής ακάθαρτου νερού και του καπακιού και ελέγξτε τη στεγανότητά τους, ενδεχ. αντικαταστήστε τα.3. Ελέγξτε αν ο εύκαμπτος σωλήνας αναρρόφησης είναι σωστά συνδεδεμένος με τη δεξαμενή ακάθαρτου νερού.4. Ελέγξτε το φίλτρο χνουδιών για ρύπανση, ενδεχ. καθαρίστε το.5. Καθαρίστε τα χείλη αναρρόφησης στην μπάρα αναρρόφησης, ενδεχ. γυρίστε τα από την άλλη ή αντικαταστήστε τα.6. Ελέγξτε αν είναι κλειστό το καπάκι στον εύκαμπτο σωλήνα απορροής ακάθαρτου νερού.7. Ελέγξτε τη ρύθμιση της μπάρας αναρρόφησης.8. Ελέγξτε τον εύκαμπτο σωλήνα αναρρόφησης για έμφραξη, ενδεχ. καθαρίστε τον. Σε περίπτωση επανατοποθέτησης του εύκαμπτου σωλήνα αναρρόφησης, το λευκό σημάδι του εύκαμπτου σωλήνα πρέπει να βρίσκεται στο κλιπ στερέωσης.9. Ελέγξτε τη στεγανότητα του εύκαμπτου σωλήνα αναρρόφησης, ενδεχ. αντικαταστήστε τον.
Το αποτέλεσμα καθαρισμού είναι ανεπαρκές	<ol style="list-style-type: none">1. Μειώστε την ταχύτητα.2. Ελέγξτε τις βούρτσες για φθορά, ενδεχ. αντικαταστήστε τις.3. Ελέγξτε την καταλληλότητα του τύπου βουρτσών και του απορρυπαντικού.
Ο στρόβιλος αναρρόφησης λειτουργεί με αυξημένο αριθμό στροφών	<ol style="list-style-type: none">1. Αδειάστε το ακάθαρτο νερό.2. Καθαρίστε το φλοτέρ.3. Ελέγξτε το φίλτρο χνουδιών, ενδεχ. καθαρίστε το.4. Ελέγξτε τον εύκαμπτο σωλήνα αναρρόφησης για έμφραξη, ενδεχ. καθαρίστε τον.5. Ελέγξτε αν είναι βουλωμένη η μπάρα αναρρόφησης, ενδεχ. αντιμετωπίστε την έμφραξη
Η βούρτσα δεν περιστρέφεται	<ol style="list-style-type: none">1. Ελέγξτε αν κάποιο ξένο σώμα μπλοκάρει τη βούρτσα, ενδεχ. αφαιρέστε το ξένο σώμα.
Η συσκευή δονείται κατά τον καθαρισμό	<ol style="list-style-type: none">1. Χρησιμοποιήστε πιο μαλακή βούρτσα.

Παρελκόμενα παραλλαγής BD

Όνομασία	BD 70/75 κωδ.	BD 80/100 κωδ.	Περιγραφή
Δισκοειδής βούρτσα, λευκή (πολύ μαλακή)	4905-011,0	4905-030,0	Για καθαρισμό ελαφρά λερωμένων ή ευαίσθητων δαπέδων
Δισκοειδής βούρτσα, σε φυσικό χρώμα (μαλακή)	4905-012,0	4905-031,0	Από φυσικές ίνες για καθαρισμό και γυάλισμα
Δισκοειδής βούρτσα, κόκκινη (μέτρια, σάνταρ)	4905-010,0	4.905-000.0	Για χρήση σε όλες τις συνήθεις εργασίες καθαρισμού
Δισκοειδής βούρτσα, μαύρη (σκληρή)	4905-013,0	4905-032,0	Για έντονη ρύπανση και βαθύ καθαρισμό, μόνο για ανθεκτικές επιστρώσεις
Επεξεδεδυμένοι δίσκοι	4762-590,0	4762-447,0	Για καθαρισμό με δίσκους, με ταχυσύνδεσμο και Centerlock
Δίσκος, λευκός	–	6.371-331.0	Για γυάλισμα δαπέδων
Δίσκος, κόκκινος (μέτριος μαλακός)	6369-003,0	6371-147,0	Για καθαρισμό όλων των δαπέδων
Δίσκος, πράσινος (μέτριος σκληρός)	6369-002,0	6371-148,0	Για καθαρισμό πολύ λερωμένων δαπέδων και βαθύ καθαρισμό
Δίσκος, μαύρος (σκληρός)	6369-001,0	6371-169,0	Για επίμονους ρύπους και βαθύ καθαρισμό
Δίσκος, καφέ (SPP)	2639-290,0	2639-288,0	Για αποκατάσταση με προστατευτικό φιλμ για σκληρές και ελαστικές επιφάνειες

Παρελκόμενα παραλλαγής BR

Όνομασία	BR 75/75 κωδ.	BR 85/100 κωδ.	Περιγραφή
Κυλινδρική βούρτσα, λευκή	6907-771,0	6907-772,0	Για γυάλισμα και καθαρισμό συντήρησης ευαίσθητων δαπέδων.
Κυλινδρική βούρτσα, κόκκινη	4035-605,0	4.035-606-0	Για καθαρισμό συντήρησης πολύ λερωμένων δαπέδων.
Κυλινδρική βούρτσα, πορτοκαλί	6907-730,0	6907-734,0	Για τρίψιμο δομικών δαπέδων (πλακίδια ασφαλείας κ.λπ.).
Κυλινδρική βούρτσα, πράσινη	6907-732,0	6907-735,0	Για σωστό καθαρισμό πολύ λερωμένων δαπέδων και για αφαίρεση επιστρώσεων (π.χ. κεριά, ακρυλικά)
Κυλινδρική βούρτσα, μαύρη	6907-732,0	6907-736,0	Για συγκράτηση κυλίνδρων.
Αξονας κυλίνδρου	4762-627,0	4762-628,0	Για συγκράτηση κυλίνδρων.
Μικροίνες	4114-007,0	4114-008,0	Για τον καθαρισμό συντήρησης λείων δαπέδων.

Παρελκόμενα παραλλαγών BD και BR

Όνομασία	BD 70/75 W Classic Bp Retail Κωδικός εξαρτήματο ς	BD 70/75 + BR 75/75 κωδικ.	BD 80/100 + BR 85/100 κωδικ.	Περιγραφή
Μπάρα αναρρόφησης, 950 mm, κυρτή	4.777-111.0	–	–	Για στενά πλάτη διέλευσης
Μπάρα αναρρόφησης, 1030 mm, κυρτή	–	4.777-108.0	–	Σάνταρ
Μπάρα αναρρόφησης, 1160 mm, κυρτή	–	–	4.777-102.0	Σάνταρ
Σετ χείλους αναρρόφησης, φυσικό καουτσούκ	4.037-174.0	4.037-147.0	4.037-138.0	Σάνταρ
Σετ χείλους αναρρόφησης, PU	4.037-173.0	4.037-145.0	4.037-140.0	Αδιάβροχο
Σετ χείλους αναρρόφησης, Linatex	4.037-175.0	4.181-011.0	4.181-006.0	Άθραυστο

Τεχνικά χαρακτηριστικά

	BD 70/75 W Classic Bp	BR 75/75 W Classic Bp	BD 80/100 W Classic Bp	BR 85/100 W Classic Bp
Στοιχεία ισχύος συσκευής				
Όνομαστική τάση	V	24	24	24
Χωρητικότητα μπαταρίας	Ah (5 h)	115 / 170 / 180	170 / 180	170 / 180 / 240 / 285
Μέση κατανάλωση ισχύος	W	1270	800	1320
Ισχύς κινητήρα κίνησης	W	250	250	300
Ισχύς στροβίλου αναρρόφησης	W	500	500	500
Ισχύς συστήματος κίνησης των βουρτσών	W	2 x 500	2 x 600	2 x 500
Θεωρητική επιφανειακή απόδοση	m ² /h	3500	3.750	4000
Όγκος δεξαμενής καθαρού νερού	l	75	75	100
Όγκος δεξαμενής ακάθαρτου νερού	l	75	75	100
Θερμοκρασία νερού μέγ.	°C	50	50	50
Πίεση νερού μέγ.	bar	0,06	0,06	0,06
Πλάτος στρέψης	mm	1550	1550	1650
Ανωφέρεια χώρου εργασίας μέγ.	%	2	2	2

		BD 70/75 W Classic Bp	BR 75/75 W Classic Bp	BD 80/100 W Classic Bp	BR 85/100 W Classic Bp
Αναρρόφηση					
Απόδοση αναρρόφησης, ποσότητα αέρα	l/s	24	24	24	24
Απόδοση αναρρόφησης, υποπίεση	kPa (mbar)	16 (160)	16 (160)	16 (160)	16 (160)
Βούρτσες καθαρισμού					
Πλάτος εργασίας	mm	700	750	800	850
Διάμετρος βούρτσας	mm	356	105	410	105
Περιστροφές βούρτσας	1/min	140	1200	140	1200
Πίεση επαφής βουρτσών	N	300 / 500	400	400 / 680	400
Μήκος βούρτσας	mm		700		800
Διαστάσεις και βάρη					
Επιτρεπόμενο συνολικό βάρος	kg	325	330	435	440
Απόβαρο (βάρος μεταφοράς)	kg	251	225	325	340
Διαστάσεις θήκης μπαταριών	mm	575 x 380	575 x 380	622 x 384	622 x 384
Μετρημένες τιμές κατά EN 60335-2-72					
Συνολική τιμή δονήσεων	m/s ²	<2,5	<2,5	<2,5	<2,5
Αβεβαιότητα K	dB(A)	0,2	0,2	0,2	0,2
Στάθμη ηχητικής πίεσης L _{pA}	dB(A)	65	65	65	65
Αβεβαιότητα K _{pA}	dB(A)	2	2	2	2
Στάθμη ηχητικής ισχύος L _{WA} + Αβεβαιότητα K _{WA}	dB(A)	81	81	81	81

Με την επιφύλαξη τεχνικών αλλαγών.

Δήλωση συμμόρφωσης ΕΕ

Με το παρόν δηλώνουμε ότι η παρακάτω μηχανή λόγω του σχεδιασμού και του τύπου κατασκευής της καθώς και στην έκδοση την οποία έχουμε διαθέσει στην αγορά πληροί τις σχετικές βασικές απαιτήσεις για την ασφάλεια και την υγεία των Οδηγών ΕΕ. Σε περίπτωση τροποποίησης της μηχανής που δεν έχει συμφωνηθεί με εμάς, αυτή η δήλωση ακυρώνεται.

Προϊόν: Συσκευή καθαρισμού δαπέδων

Τύπος: 1.127-xxx, 1.515-xxx

Σχετικές Οδηγίες ΕΕ

2006/42/ΕΚ (+2009/127/ΕΚ)

2014/30/ΕΕ

2014/53/ΕΕ (TCU)

Εφαρμοζόμενα εναρμονισμένα πρότυπα

EN 60335-1

EN 60335-2-72

EN 55012: 2007 + A1: 2009

EN 61000-6-2: 2005

EN 62233: 2008

TCU

EN 301 511 V12.5.1

EN 300 440 V2.1.1

EN 300 328 V2.2.2

EN 300 330 V2.1.1

Εφαρμοζόμενα εθνικά πρότυπα

-

Οι υπογράφοντες ενεργούν κατ' εντολή και με εξουσιοδότηση από το διοικητικό συμβούλιο.



H. Jenner

Chairman of the Board of Management



S. Reiser

Director Regulatory Affairs & Certification

Υπεύθυνος τεχνικού φακέλου:

S. Reiser

Alfred Kärcher SE & Co. KG

Alfred-Kärcher-Str. 28 - 40

71364 Winnenden (Germany)

Τηλ.: +49 7195 14-0

Φαξ: +49 7195 14-2212

Winnenden, 2021/02/01

Содержание

Общие указания	224
Функция	224
Использование по назначению	225
Защита окружающей среды	225
Гарантия	225
Принадлежности и запасные части	225
Комплект поставки	225
Правила техники безопасности	225
Описание устройства	226
Монтаж	227
Ввод в эксплуатацию	228
Эксплуатация	229
Транспортировка	230
Хранение	230
Уход и техническое обслуживание	231
Помощь при неисправностях	232
Принадлежности, вариант BD	233
Принадлежности, вариант BR	233
Принадлежности, варианты BD и BR	233
Технические характеристики	233
Декларация о соответствии стандартам ЕС	234

Общие указания



Перед первым применением устройства

ознакомиться с данной оригинальной инструкцией по эксплуатации и прилагаемыми указаниями по технике безопасности. Действовать в соответствии с ними.

Сохранять обе брошюры для дальнейшего пользования или для следующего владельца.

Функция

Эта полomoйно-всасывающая машина предназначена для влажной очистки ровных полов.

Посредством регулировки количества воды и мощного средства машина может быть настроена на выполнение соответствующей задачи. Дозирование моющего средства регулируется путем его добавления в бак.

Рабочая ширина и вместимость баков для чистой и грязной воды (см. главу *Технические характеристики*) обеспечивают эффективную очистку при продолжительном использовании.

Устройство оснащено тяговым двигателем.

Примечание

В соответствии с выполняемой задачей устройство может быть оснащено разными принадлежностями. Спрашивайте наш каталог или посетите наш сайт в Интернете www.kaercher.com.

Использование по назначению

Данное устройство подходит для коммерческого и промышленного использования, например в гостиницах, школах, больницах, фабриках, магазинах, офисах и сдаваемых в аренду помещениях. Использовать данное устройство исключительно в соответствии с указаниями, содержащимися в данной инструкции по эксплуатации.

- Устройство можно использовать только для очистки влагостойких и стойких к полировке гладких полов.
- Устройство не пригодно для очистки замерзших полов (например, на холодильных складах).
- Устройство не пригодно для использования во взрывоопасной среде.
- Эксплуатация устройства допускается на поверхностях с максимальным уклоном (см. главу *Технические характеристики*).

Защита окружающей среды

 Упаковочные материалы поддаются вторичной переработке. Упаковку необходимо утилизировать без ущерба для окружающей среды.

 Электрические и электронные устройства часто содержат ценные материалы, пригодные для вторичной переработки, и зачастую такие компоненты, как батареи, аккумуляторы или масло, которые при неправильном обращении или ненадлежащей утилизации представляют потенциальную опасность для здоровья и окружающей среды. Тем не менее, данные компоненты необходимы для правильной работы устройства. Устройства, обозначенные этим символом, запрещено утилизировать вместе с бытовыми отходами.

Указания по компонентам (REACH)

Для получения актуальной информации о компонентах см. www.kaercher.de/REACH

Гарантия

В каждой стране действуют соответствующие условия гарантии, установленные нашей дочерней сбытовой компанией. Возможные неисправности устройства в течение гарантийного срока мы устраняем бесплатно, если причина заключается в дефектах материалов или производственном браке. В случае возникновения претензий в течение гарантийного срока просьба обращаться с чеком о покупке в торговую организацию, продавшую изделие, или в ближайшую уполномоченную службу сервисного обслуживания.

(Адрес указан на обороте)

Дата выпуска отображается на заводской табличке в закодированном виде.

При этом отдельные цифры имеют следующее значение::

Пример: 30190

3 год выпуска

0 столетие выпуска

1 десятилетие выпуска

9 вторая цифра месяца выпуска

0 первая цифра месяца выпуска

Таким образом, в данном примере код 30190 означает дату выпуска 09 / (2) 013.

Принадлежности и запасные части

Использовать только оригинальные принадлежности и запасные части. Только они гарантируют безопасную и бесперебойную работу устройства.

Для получения информации о принадлежностях и запчастях см. www.kaercher.com.

Комплект поставки

При распаковке устройства проверить комплектацию. При обнаружении недостающих принадлежностей или повреждений, полученных во время транспортировки, следует уведомить торговую организацию, продавшую устройство.

Правила техники безопасности

Перед первым использованием устройства следует ознакомиться с данной инструкцией по эксплуатации и прилагаемой брошюрой с указаниями по технике безопасности при работе со щеточными моющими устройствами и моющими устройствами-распылителями № 5.956-251.0 и действовать в соответствии с ними. Эксплуатация устройства допускается на поверхности с ограниченным уклоном (см. главу *Технические характеристики*).

⚠ ПРЕДУПРЕЖДЕНИЕ

Опасность травмирования!

Устройство может опрокинуться на наклонных поверхностях.

Запрещается эксплуатировать устройство на наклонных поверхностях.

Устройство разрешено эксплуатировать только тогда, когда капот и все крышки закрыты.

Предохранительные устройства

⚠ ОСТОРОЖНО

Отсутствующие или измененные предохранительные устройства!

Предохранительные устройства предназначены для вашей защиты.

Не шунтировать, не удалять и не выводить из строя предохранительные устройства.

Предохранительный выключатель

При отпускании предохранительного выключателя устройство отключается.

Замковый выключатель

При вытягивании ключа устройство блокируется от несанкционированного использования.

Символы предупредительных указаний

При обращении с аккумуляторами следует соблюдать следующие предупредительные указания:

	Соблюдать указания, содержащиеся в инструкции по эксплуатации аккумулятора и на аккумуляторе, а также в настоящей инструкции по эксплуатации.
	Использовать приспособления для защиты глаз.
	Не допускать детей к аккумулятору и электролиту.
	Опасность взрыва
	Огонь, искры, открытый свет и курение запрещены.

	Опасность получения химических ожогов
	Первая помощь.
	Предупреждение
	Утилизация
	Не выбрасывать аккумулятор в мусорный контейнер.

Описание устройства

Обзор спереди

Рисунок А

- ① Дугообразная ручка
- ② Предохранительный выключатель
- ③ Крышка бака для грязной воды
- ④ Опорная направляющая для Homebase
- ⑤ Бак для грязной воды
- ⑥ **Аккумулятор
- ⑦ Фильтр чистой воды
- ⑧ Замок бака для чистой воды
- ⑨ Педаль замены щеток
- ⑩ Дисковая щетка
- ⑪ Бак для чистой воды
- ⑫ Держатель шланга
- ⑬ Заливное отверстие бака для чистой воды

** не входит в комплект поставки

Обзор сзади

Рисунок В

- ① Сливной шланг для грязной воды с дозирующим устройством
- ② Чистящая головка
- ③ Педаль замены щеток
- ④ Всасывающий шланг
- ⑤ Механизм регулировки наклона всасывающей балки
- ⑥ Барашковая гайка для крепления всасывающей планки
- ⑦ Регулировка всасывающей планки по высоте
- ⑧ Всасыв. балка
- ⑨ Указатель уровня чистой воды
Сливной шланг для чистой воды
- ⑩ Рычаг чистящей головки
- ⑪ Регулятор подачи воды
- ⑫ Рычаг всасывающей планки
- ⑬ Штекер аккумулятора
- ⑭ Замковый выключатель
- ⑮ Дисплей
- ⑯ Поворотная ручка для регулирования рабочей скорости
- ⑰ Переключатель направления движения

Обзор головки R-типа

Рисунок D

- ① Головка R-типа
- ② Отражающий ролик
- ③ Планка распределения воды
- ④ Боковой кожух
- ⑤ Бункер для крупного мусора

Обзор бака для грязной воды

Рисунок E

- ① Фильтр для крупной грязи
- ② Ворсовый фильтр
- ③ Поплавков

Фирменная табличка







Рисунок C

- ① Фирменная табличка

Цветовая маркировка

- Элементы управления для процесса очистки имеют желтый цвет.
- Элементы управления для технического и сервисного обслуживания выполнены серым цветом.

Символы на устройстве

	Сливное отверстие бака для чистой воды
	Сливное отверстие бака для грязной воды
	Повышенное давление прижима чистящей головки
	Доступ к аккумулятору
	Уровень заполнения бака для чистой воды (50 %)
	Вставлять штекер зарядного устройства здесь

	Точка крепления
	*Держатель для швабры
	ВНИМАНИЕ Неправильное гнездо для подключения Опасность повреждения НЕ вставлять штекер зарядного устройства здесь
	Нормальное давление прижима чистящей головки
	Чистящая головка поднята
	Подъем/опускание педали чистящей головки
	Педаль замены щеток

* опция

Монтаж

Выгрузка

1. Снять картонную упаковку.
2. Снять крепежные обвязочные ленты.
3. Открепить деревянные колодки, закрепленные винтами на поддоне.
4. Поместить рампу перед поддоном при помощи 3-х верхних досок крепления картонной упаковки и доски фиксации, прикрученной поперек поддона и зафиксировать саморезами.

Рисунок F

Рисунок G

- ① Доска фиксации
- ② Деревянный брус
- ③ Доска крепления
5. Задвинуть отвинченный от поддона деревянный брус под рампу и зафиксировать винтами для подпорки.
6. Опустить рычаг чистящей головки вниз и зафиксировать справа.
7. **Только для BD 80/100 и BR 85/100:** Нажать рычаг тормоза вниз.

Рисунок H

- ① Рычаг тормоза

Примечание

В BD 70/75 и BR 75/75 отсутствует тормоз. В этом устройстве ослабление тормоза не требуется.

8. Стянуть устройство задом с поддона.
9. **Только для BD 80/100 и BR 85/100:** Отжать рычаг тормоза вверх.

Установка всасывающей планки

1. Вставить всасывающую планку в подвеску всасывающей планки.
2. Затянуть барашковые гайки.
3. Подсоединить всасывающий шланг.

Рисунок J

Аккумуляторы

Рекомендуемые комплекты аккумуляторов BD 70/75 и BR 75/75

Описание	№ для заказа	Объем (м ³)*	Поток воздуха (м ³ /ч)**
Только BD 70/75 W 115 А·ч - необслуживаемый	2.815-091.0 ¹⁾	1,98	0,792
170 А·ч - необслуживаемый	2.815-092.0 ²⁾	2,31	0,924
180 А·ч - необслуживаемый	2.815-101.0 ³⁾	4,785	1,914

* Минимальный объем аккумуляторного отсека

** Минимальный объем воздушного потока между аккумуляторным отсеком и окружающей средой

Во время первой установки требуется дополнительный комплект аккумуляторных батарей:

1 2.638-198.0

2 2.638-162.0

3 2.638-106.0

Рекомендуемые комплекты аккумуляторов BD 80/100 и BR 85/100

Описание	№ для заказа	Объем (м ³)*	Поток воздуха (м ³ /ч)**
170 А·ч - необслуживаемый	2.815-092.0 ¹⁾	2,31	0,924
180 А·ч - необслуживаемый	2.815-101.0 ²⁾	4,785	1,914
240 А·ч - необслуживаемый	2.815-102.0 ²⁾	6,27	2,508
285 А·ч - необслуживаемый	2.815-095.0 ³⁾	11,88	4,752

* Минимальный объем аккумуляторного отсека

** Минимальный объем воздушного потока между аккумуляторным отсеком и окружающей средой

Во время первой установки требуется дополнительный комплект аккумуляторных батарей:

1 2.638-162.0

2 2.638-106.0

3 2.638-197.0

Необслуживаемые аккумуляторы (аккумуляторы с жидким электролитом)

⚠ ОПАСНОСТЬ

Опасность химического ожога из-за утечки электролита!

Заполнять аккумулятор водой только в разряженном состоянии.

При работе с электролитом использовать защитные очки и немедленно смыть водой брызги электролита, попавшие на кожу или одежду.

ВНИМАНИЕ

Опасность повреждения аккумуляторов!

Использование воды с добавками приведет к аннулированию гарантии на аккумулятор.

Для заливания в аккумуляторы использовать только дистиллированную или деминерализованную воду (EN 50272-Т3).

Не использовать сторонние добавки или улучшающие средства.

1. За час до завершения зарядки добавить дистиллированную воду. При этом соблюдать правильный уровень электролита в соответствии с маркировкой на аккумуляторе.
В конце процесса зарядки все аккумуляторные элементы должны «кипеть».

Необслуживаемые аккумуляторы (аккумуляторы AGM и гелевые аккумуляторы)

ВНИМАНИЕ

Опасность повреждения аккумуляторов AGM и гелевых аккумуляторов!

Открытие или просверливание отверстий в корпусе аккумулятора приведет к повреждению аккумулятора AGM или гелевого аккумулятора и его (их) замене.

Не открывать корпус аккумулятора и не сверлить в нем отверстия.

Не накрывать предохранительный клапан и не изменять его.

1. Заряжать аккумуляторы AGM и гелевые аккумуляторы только с помощью указанных зарядных устройств, см. главу: Зарядка аккумулятора.

Установка и подсоединение аккумуляторов

△ ПРЕДУПРЕЖДЕНИЕ

Опасность травмирования в результате опрокидывания устройства!

Устройство может опрокинуться при демонтаже и монтаже аккумуляторов.

При демонтаже и монтаже аккумуляторов убедиться в устойчивом положении устройства.

ВНИМАНИЕ

Опасность повреждения управляющей электроники!

Управляющая электроника может быть повреждена при неправильной полярности, созданной при подсоединении аккумулятора.

При подсоединении аккумулятора следить за правильной полярностью.

△ ПРЕДУПРЕЖДЕНИЕ

Опасность для жизни в результате пожара или взрыва при глубокой разрядке аккумуляторов!

Неправильная зарядка глубоко разряженных аккумуляторов может привести к пожару.

Не эксплуатировать устройство, если аккумулятор глубоко разряжен.

Перед вводом системы в эксплуатацию убедиться, что аккумулятор заряжен.

1. Слить грязную воду.
2. Откинуть бак для грязной воды вверх.
3. Вставить батареи в устройство, как показано на рисунке.

Важно: Полностью сдвинуть батареи назад!

BD 80/100 и BR 85/100

Рисунок К

170 А·ч, 2.815-092.0

180 А·ч, 2.815-101.0

240 А·ч, 2.815-105.0

285 А·ч, 2.815-095.0

- ① Проставка

Рисунок L

BD 70/75 и BR 75/75

115 А·ч, 2.815-091.0

170 А·ч, 2.815-092.0

180 А·ч, 2.815-101.0

- ① Проставка
- ② Держатель аккумулятора
- ③ Дополнительные веса

4. Вставить проставку между батареями справа и баком для чистой воды:
 - а для комплекта батарей 115 А·ч: 1 шт., в длину горизонтально.
 - б для комплекта батарей кроме 115 А·ч: 2 шт., в длину вертикально друг к другу.
5. Для BD 70/75 с комплектом батарей 115 А·ч: вставить 4 дополнительных веса.
6. Установить крепление аккумуляторной батареи и к тому же
 - а для BD 70/75: Установить 2 держателя аккумулятора и при 115 А·ч: прикрутить к левому и среднему резьбовым отверстиям. Для BR 75/75 и BD 70/75: 170 А·ч/180 А·ч: прикрутить к правому и среднему резьбовым отверстиям.
 - б Для BD 80/100 и BR 85/100: Вставить одну или две проставки в длину горизонтально или вертикально между передними батареями и баком для чистой воды, чтобы батареи не могли сдвинуться вперед.
7. Соединить полюсные выводы с соединительными кабелями из комплекта аккумуляторных батарей.
8. Подсоединить питающие кабели к еще свободным полюсам аккумулятора (+) и (-).
9. Соединить штекер аккумулятора на стороне устройства со штекером аккумулятора на стороне аккумулятора.
10. Опустить бак для грязной воды.

Демонтаж аккумуляторов

△ ПРЕДУПРЕЖДЕНИЕ

Опасность травмирования в результате опрокидывания устройства!

Устройство может опрокинуться при демонтаже и монтаже аккумуляторов.

При демонтаже и монтаже аккумуляторов убедиться в устойчивом положении устройства.

1. Установить замковый выключатель в положение «0» и извлечь ключ из замка.
2. Извлечь штекер аккумулятора.
3. Слить грязную воду.
4. Откинуть бак для грязной воды вверх.
5. Отсоединить кабель со стороны аккумулятора от отрицательного полюса аккумулятора.
6. Отсоединить остальные кабели от аккумулятора.
7. Для BD 80/100: Извлечь проставку(-и) между передними батареями и баком для чистой воды.
8. Для комплекта батарей 115 А·ч: вынуть дополнительные веса.
9. Извлечь аккумуляторы.
10. Утилизировать отработанные аккумуляторы в соответствии с действующими правилами.

Ввод в эксплуатацию

Зарядка аккумулятора

△ ОПАСНОСТЬ

Опасность травмирования, исходящая от зарядного устройства!

Поражение электрическим током из-за использования зарядного устройства не по назначению!

Соблюдать сетевое напряжение и номинал предохранителя, указанные на заводской табличке устройства.

Использовать зарядное устройство только в сухих помещениях с достаточной вентиляцией.

ВНИМАНИЕ

Опасность взрыва, исходящая от аккумулятора!

Во время зарядки под баком скапливаются газы.

Перед зарядкой необслуживаемых аккумуляторов поднять бак для грязной воды.

ВНИМАНИЕ

Опасность повреждения из-за использования неподходящего зарядного устройства!

Не соединять зарядное устройство со штекером аккумулятора на стороне устройства.

Использовать только то зарядное устройство, которое соответствует типу установленных аккумуляторов.

Следует ознакомиться с инструкцией по эксплуатации зарядного устройства и особое внимание обратить на указания по технике безопасности.

Комплект аккумуляторных батарей	Емкость	Зарядное устройство
2.815-091.0	115 Ач	6.654-367.0
2.815-092.0	170 Ач	6.654-436.0
2.815-101.0	180 Ач	6.654-434.0
2.815-105.0	240 Ач	6.654-437.0
2.815-095.0	285 Ач	6.654-419.0

Время зарядки составляет в среднем прибл. 10-15 часов.

Устройство не может использоваться во время зарядки.

Примечание

Устройство оснащено защитой от глубокой разрядки, то есть при достижении минимально допустимого уровня заряда двигатель щетки и турбина выключаются.

1. Переместить устройство прямо к зарядному устройству, избегая наклонных поверхностей.

2. Извлечь штекер аккумулятора со стороны устройства.

Рисунок I

- Штекер аккумулятора, сторона устройства
- Штекер аккумулятора, сторона аккумулятора
- Соединить штекер аккумулятора на стороне аккумулятора с зарядным устройством.
- Вставить штепсельную вилку зарядного устройства в розетку.
- Выполнить процесс зарядки в соответствии с инструкцией по эксплуатации зарядного устройства.
- Соединить штекер аккумулятора на стороне устройства со штекером аккумулятора на стороне аккумулятора.

Эксплуатация

ВНИМАНИЕ

Опасная ситуация во время работы

Опасность травмирования

В случае возникновения опасности отпустить предохранительный выключатель.

Заливание рабочих жидкостей

Заливание чистой воды

- Открыть замок бака для чистой воды.
- Залить чистую воду (макс. 50 °С) до нижнего края заливного патрубка.

Примечание: шланг для чистой воды может быть закреплен во время наполнения в держателе шланга.

- Закрыть замок бака для чистой воды.

Указания по чистящим средствам

⚠ ПРЕДУПРЕЖДЕНИЕ

Опасность повреждения устройства!

При использовании неподходящих чистящих средств устройство может быть повреждено.

Использовать только рекомендуемые чистящие средства.

Что касается других чистящих средств, эксплуатационник несет повышенный риск относительно эксплуатационной безопасности и опасности возникновения несчастных случаев.

Использовать только те моющие средства, которые не содержат растворителей, соляной и фтористоводородной кислоты.

Соблюдать указания по технике безопасности, содержащиеся на упаковках чистящих средств.

Примечание

Не использовать сильно пенящиеся моющие средства.

Рекомендуемое чистящее средство

Применение	Моющее средство
Средство для повседневной очистки пола с низкой степенью пенообразования, с экологическим знаком ЕС	CA 50 C
Универсальный очиститель с высокой степенью увлажнения	RM 756
Интенсивный спиртовой очиститель для полов и других поверхностей. Хорошо подходит для твердых каменных пород, таких как гранит	RM 755
Очиститель для керамогранита, без ПАВ	RM 753
Универсальный удалитель покрытий, подходит для линолеума	RM 754
Кислотный основной очиститель. Подходит для санитарных зон и строительной уборки	RM 751
Промышленный очиститель для повседневного использования	RM 69
Промышленный основной очиститель и щелочной удалитель покрытий	RM 752
Дезинфектор поверхностей	RM 732

Моющее средство

- Залить моющее средство в бак для чистой воды.

Указание: крышку заливного отверстия бака для чистой воды можно использовать для дозирования моющего средства. На ее внутренней стороне нанесена шкала.

Настройка количества воды

- Настроить количество воды на регуляторе в зависимости от загрязнения напольного покрытия.

Примечание

Первые попытки очистки выполнять с небольшим количеством воды. Постепенно увеличивать количество воды, пока не будет достигнут желаемый результат.

Примечание

При пустом баке для чистой воды чистящая головка продолжает работать без подачи жидкости.

Настройка всасывающей планки

Настройка наклона

Наклон должен быть настроен так, чтобы всасывающие кромки всасывающей планки равномерно прижимались к полу по всей длине.

- Ослабить винт.

Рисунок N

- Винт
- Отрегулировать наклон всасывающей планки.
- Затянуть винт.

Настройка высоты

Регулировка высоты влияет на изгиб всасывающих кромок при контакте с полом.

- Немного переместить устройство вперед.
- Сравнить изгиб всасывающих кромок с рисунком ниже.

Рисунок O

- Дистанционный ролик с держателем
- Подкладочная шайба
- Винт
- Вывинтить винт.
- Установить такое количество шайб между всасывающей планкой и дистанционным роликом, чтобы образовался правильный изгиб всасывающей кромки.

- Остальные шайбы уложить поверх дистанционного ролика.
- Ввинтить и затянуть винт.
- Повторить процедуру на втором дистанционном ролике.
- Немного переместить устройство вперед.
- Перепроверить изгиб всасывающих кромок по всей длине.
- При необходимости повторить настройку.

Очистка

Включение устройства

- Установить замковый выключатель в положение «1». На дисплее поочередно отображается следующее:
 - время до следующего обслуживания;
 - версия программного обеспечения, блок управления;
 - уровень заряда аккумулятора и количество рабочих часов.

Движение

Примечание

Направление движения можно менять во время очистки. Благодаря этому можно осуществлять интенсивную очистку выбранного участка, передвигая устройство вперед и назад.

- Установить переключатель направления движения в положение «вперед».

Очистка

Примечание

Для улучшения результата всасывания можно регулировать наклон и высоту всасывающей планки (см. главу *Настройка всасывающей планки*).

Примечание

Если бак для грязной воды заполнен, поплавок закрывает всасывающее отверстие и всасывающая турбина работает с повышенной частотой вращения. В этом случае поднять всасывающую планку и переместить устройство для опорожнения бака для грязной воды.

- Установить поворотную ручку регулировки рабочей скорости на нужное значение. Во время настройки скорость отображается на дисплее. Значение отображается в процентах от максимальной скорости.
- Настроить количество воды на регуляторе.
- Нажать рычаг всасывающей планки вниз. Всасывающая планка опускается. Начинается процесс всасывания.
- Нажать рычаг чистящей головки вниз, разблокировать и отпустить.
- Потянуть предохранительный выключатель в сторону ручки. Чистящая головка запускается, и устройство движется с настроенной скоростью.

Увеличение давления прижима щеток (только для варианта BD)

- Отпустить предохранительный выключатель.
- Рукой поднять рычаг чистящей головки и зафиксировать справа.

Завершение работы

Завершение очистки

- Отпустить предохранительный выключатель.
- Опустить рычаг чистящей головки вниз и зафиксировать справа.
- Переместить машину на короткое расстояние. Остаточная вода всасывается.
- Поднять всасывающую планку. Процесс всасывания продолжается еще 10 секунд.
- Установить замковый выключатель в положение «0».
- При необходимости зарядить аккумулятор.

Слив грязной воды

⚠ ПРЕДУПРЕЖДЕНИЕ

Загрязнение окружающей среды!

Загрязнение окружающей среды из-за неправильной утилизации в сточные воды.

Соблюдать местные правила очистки сточных вод.

- Вынуть сливной шланг из крепления и опустить его в соответствующий сборник воды.

Рисунок P

- Сжать или перегнуть дозирующее устройство.
- Открыть крышку дозирующего устройства.
- Слить грязную воду. Регулировать количество воды сжатием или перегибанием.
- Промыть бак для грязной воды чистой водой.

Слив чистой воды

- Снять шланг указатель уровня и направить его вниз.

Быстрый слив чистой воды

- Отвинтить замок бака для чистой воды.
- Слить чистую воду.
- Установить и затянуть замок бака для чистой воды. **Указание:** убедиться, что патрубок для присоединения шланга в крышке бака для чистой воды после затягивания находится в самой нижней точке.

Транспортировка

⚠ ОПАСНОСТЬ

Езда под уклоном

Опасность травмирования

Эксплуатировать устройство для погрузки и разгрузки только под уклоном до максимального значения (см. главу «Технические характеристики»).

Двигаться медленно.

⚠ ОСТОРОЖНО

Несоблюдение веса

Опасность травмирования и повреждения

Во время транспортировки учитывать вес устройства.

Выполняйте погрузку устройства только с помощью второго лица или с помощью тягового привода.

- Опустить рычаг чистящей головки вниз и зафиксировать справа.
- Поднять всасывающую планку.
- Установить замковый выключатель в положение «1».
- Выбрать направление движения с помощью переключателя направления движения.
- Потянуть предохранительный выключатель в сторону ручки.
- При перевозке устройства в транспортных средствах зафиксировать его от скольжения и опрокидывания в соответствии с действующими правилами.

Рисунок Q

- Сначала разместить стяжной ремень под баком для грязной воды.

Хранение

⚠ ОСТОРОЖНО

Несоблюдение веса

Опасность получения травм и повреждений

Во время хранения учитывать вес устройства.

ВНИМАНИЕ

Замерзание

Разрушение устройства в результате замерзания воды

Полностью слить воду из устройства.

Хранить устройство в месте, защищенном от мороза.

- Это устройство разрешается хранить только в помещениях.
- Следует полностью зарядить аккумуляторные батареи перед длительным сроком хранения.
- Необходимо полностью заряжать аккумуляторные батареи не реже одного раза в месяц во время хранения.

Уход и техническое обслуживание

⚠ ОПАСНОСТЬ

Опасность травмирования!

Устройство может неожиданно начать движение, что вызовет опасность травмирования.

Перед проведением любых работ на устройстве установить замковый выключатель в положение «0» и извлечь ключ.

Извлечь штепсельную вилку зарядного устройства.

- Слить и утилизировать грязную и чистую воду.

Проверка техники безопасности / договор о техническом обслуживании

С торговым представителем можно договориться о регулярной проверке техники безопасности или заключить с ним договор на техобслуживание. Обращайтесь к нам за консультацией.

Периодичность технического обслуживания

После каждой эксплуатации

ВНИМАНИЕ

Опасность повреждения!

Опасность повреждения устройства из-за неправильной очистки.

Не распылять воду на устройство и не использовать агрессивные чистящие средства.

Подробное описание отдельных работ по техническому обслуживанию см. в главе *Работы по техническому обслуживанию*.

- Слить грязную воду.
- Промыть бак для грязной воды чистой водой.
- Очистить устройство снаружи, используя для этого влажную тряпку, смоченную в мягком щелочном растворе.
- Проверить ворсовый фильтр, при необходимости очистить.
- Очистить фильтр для крупной грязи.
- Очистить фильтр для крупной грязи.
- **Только для варианта BR:** Извлечь и опорожнить контейнер для крупного мусора.
- **Только для варианта BR:** Очистить канал распределения воды.
- Очистить всасывающие кромки, проверить на износ, при необходимости отрегулировать высоту или заменить их.
- Проверить дисковые щетки на износ, при необходимости заменить.
- Зарядить аккумулятор.
 - Если аккумулятор заряжен менее чем на 50 %, зарядить его полностью и без прерываний.
 - Если аккумулятор заряжен более чем на 50 %, зарядить его только в том случае, если в следующий раз предполагается использование устройства на полный заряд аккумулятора.

Еженедельно

- При частой эксплуатации заряжать аккумулятор полностью и без прерываний не реже одного раза в неделю.

Ежемесячно

Подробное описание отдельных работ по техническому обслуживанию см. в главе *Работы по техническому обслуживанию*.

1. Опорожнить бак для чистой воды и смыть отложения.
2. Очистить фильтр чистой воды.
3. Очистить поплавков и ворсовый фильтр.
4. Проверить полюсные выводы аккумулятора на предмет окисления, при необходимости очистить щеткой. Проследить за прочностью крепления соединительных кабелей.

5. Очистить уплотнения между баком для грязной воды и крышкой и проверить на герметичность, при необходимости заменить.
6. Проверить плотность электролита в элементах обслуживаемых аккумуляторов.
7. При длительных простоях устройство оставлять с полностью заряженными аккумуляторами. Полностью заряжать аккумулятор не реже одного раза в месяц.

Ежегодно

- Проводить предписанную проверку с привлечением сервисной службы.

Работы по техническому обслуживанию

Перевертывание или замена всасывающих кромок

Если всасывающие кромки изношены до отметки износа, их необходимо перевернуть или заменить.

Рисунок R

- ① Отметка износа
- ② Всасывающая кромка

1. Снять всасывающую планку.
2. Открутить грибовидные ручки.

Рисунок S

3. Снять пластиковые детали.
4. Снять всасывающие кромки.
5. Вставить перевернутые или новые всасывающие кромки.
6. Надеть пластиковые детали.
7. Вкрутить и затянуть грибовидные ручки.

Очистка фильтра чистой воды

1. Слить чистую воду (см. главу *Слив чистой воды*).
2. Отвинтить замок бака для чистой воды.

Рисунок U

- ① Замок бака для чистой воды
- ② Фильтр чистой воды
3. Вынуть фильтр чистой воды и промыть чистой водой.
4. Вставить фильтр чистой воды.
5. Установить замок бака для чистой воды.

Указание: убедиться, что патрубок для присоединения шланга в крышке бака для чистой воды после затягивания находится в самой нижней точке.

Очистка фильтра для крупной грязи

1. Открыть крышку бака для грязной воды.

Рисунок T

- ① Фильтр для крупной грязи
2. Снять фильтр для крупной грязи, потянув его вверх.
3. Промыть фильтр для крупной грязи под проточной водой.
4. Вставить фильтр для крупной грязи в бак для грязной воды.

Очистка поплавка и сетчатого фильтра

1. Открыть крышку бака для грязной воды.

Рисунок V

- ① Фиксирующие крюки
- ② Поплавков
- ③ Ворсовый фильтр
- ④ Корпус поплавка
2. Ослабить фиксирующие крюки.
3. Вытянуть вниз корпус поплавка.
4. Достать поплавков из корпуса и очистить его.
5. Снять ворсовый фильтр и очистить.
6. Собрать все компоненты в обратной последовательности.

Замена дисковых щеток

1. Приподнять чистящую головку.
2. Прижать вниз педаль замены щеток, преодолевая сопротивление.

Рисунок W

- ① Педаль замены щеток
3. Вынуть первую дисковую щетку сбоку из-под чистящей головки.
4. Удерживая новую дисковую щетку под чистящей головкой, прижать ее вверх и зафиксировать.
5. Повторить процесс для второй дисковой щетки.

Замена цилиндрических щеток

1. Приподнять чистящую головку.
2. Вытащить рукоятку замены щетки.

Рисунок Y

- ① Рукоятка замены щетки
- ② Крышка подшипника с чистящей кромкой
- ③ Цилиндрическая щетка
3. Снять крышку подшипника вместе с чистящей кромкой.
4. Вытащить цилиндрическую щетку.

5. Установить новую цилиндрическую щетку и отцентрировать на креплении.
6. Установить крышку подшипника с чистящей кромкой.

Примечание

Убедиться, что цилиндрическая щетка находится на зажимной оправке, а не под ней.

7. Повернуть ручку замены щетки вверх и зафиксировать.
8. Повторить процедуру с противоположной стороны.

Очистка планки распределения воды

Рисунок X

- ① Планка распределения воды
- ② Механизм разблокировки
1. Нажать механизм разблокировки в направлении стрелки и удерживать.
2. Откинуть планку распределения воды вперед.
3. Вытянуть планку распределения воды в продольном направлении.
4. Очистить планку распределения воды.
5. Вставить планку распределения воды обратно в чистящую головку и зафиксировать фиксатор.

Помощь при неисправностях

⚠ ОПАСНОСТЬ

Опасность травмирования!

Устройство может неожиданно начать движение, что вызовет опасность травмирования.

Перед проведением любых работ на устройстве установить замковый выключатель в положение «0» и извлечь ключ.

Извлечь штепсельную вилку зарядного устройства.

- Слить и утилизировать грязную и чистую воду.
- В случае неисправностей, которые не могут быть устранены с помощью этой таблицы, обратиться в сервисную службу.

Неисправность	Способ устранения
Устройство не запускается	<ol style="list-style-type: none"> 1. Установить замковый выключатель в положение «1». 2. Разблокировать кнопку аварийного выключения на панели управления, повернув ее. (Примечание: не все версии устройств оснащены кнопкой аварийного выключения) 3. Задействовать предохранительный выключатель. 4. Вставить штекер аккумулятора. 5. Проверить аккумуляторы, при необходимости зарядить. 6. Проверить подсоединение полюсных выводов аккумуляторов.
Количество воды недостаточное	<ol style="list-style-type: none"> 1. Проверить уровень чистой воды, при необходимости заполнить бак. 2. Увеличить количество воды на регуляторе подачи воды. 3. Снять планку распределения воды на чистящей головке и очистить канал подачи воды (только вариант BR). 4. Очистить фильтр чистой воды. 5. Проверить шланги на предмет засорения, при необходимости очистить.
Слишком низкая мощность всасывания	<ol style="list-style-type: none"> 1. Остановить устройство и слить грязную воду. 2. Очистить уплотнения между баком для грязной воды и крышкой и проверить на герметичность, при необходимости заменить. 3. Проверить правильность соединения всасывающего шланга с баком для грязной воды. 4. Проверить ворсовый фильтр на предмет загрязнения, при необходимости очистить. 5. Очистить всасывающие кромки на всасывающей планке, при необходимости перевернуть или заменить. 6. Проверить, закрыта ли крышка сливного шланга грязной воды. 7. Проверить настройку всасывающей планки. 8. Проверить всасывающий шланг на предмет засорения, при необходимости очистить. При повторной установке всасывающего шланга белая метка на шланге должна находиться на зажиме. 9. Проверить всасывающий шланг на герметичность, при необходимости заменить.
Результат очистки неудовлетворительный	<ol style="list-style-type: none"> 1. Снизить скорость. 2. Проверить щетки на износ, при необходимости заменить. 3. Проверить тип щеток и моющее средство на пригодность.
Всасывающая турбина работает с повышенной частотой вращения	<ol style="list-style-type: none"> 1. Слить грязную воду. 2. Очистить поплавков. 3. Проверить ворсовый фильтр, при необходимости очистить. 4. Проверить всасывающий шланг на предмет засорения, при необходимости очистить. 5. Проверить всасывающую планку на предмет засорения, при необходимости очистить.
Щетка не вращается	<ol style="list-style-type: none"> 1. Проверить, не блокирует ли посторонний предмет щетку, при необходимости удалить посторонний предмет.
Устройство вибрирует во время очистки	<ol style="list-style-type: none"> 1. Использовать более мягкую щетку.

Принадлежности, вариант BD

Обозначение	BD 70/75, № детали	BD 80/100, № детали	Описание
Дисковая щетка, белая (очень мягкая)	4.905-011.0	4.905-030.0	Для очистки слегка загрязненных или чувствительных полов
Дисковая щетка, натуральная (мягкая)	4.905-012.0	4.905-031.0	Из натуральных волокон для клининга и полировки
Дисковая щетка, красная (средняя, стандартная)	4.905-010.0	4.905-000.0	Для всех обычных задач очистки
Дисковая щетка, черная (жесткая)	4.905-013.0	4.905-032.0	Для сильных загрязнений и генеральной очистки, только для нечувствительных покрытий
Приводная тарелка круга	4.762-590.0	4.762-447.0	Для очистки с помощью кругов, с быстросменной муфтой и центральным замком
Круг, белый	–	6.371-331.0	Для полировки напольных покрытий
Круг, красный (средняя мягкость)	6.369-003.0	6.371-147.0	Для очистки и клининга любых напольных покрытий
Круг, зеленый (средняя жесткость)	6.369-002.0	6.371-148.0	Для очистки сильно загрязненных напольных покрытий и для проведения генеральной очистки
Круг, черный (жесткий)	6.369-001.0	6.371-169.0	Для стойких загрязнений и генеральной очистки
Круг, коричневый (SPP)	2.639-290.0	2.639-288.0	Для ухода за защитным слоем твердых и эластичных поверхностей

Принадлежности, вариант BR

Обозначение	BR 75/75, № детали	BR 85/100, № детали	Описание
Цилиндрическая щетка, белая	6.907-771.0	6.907-772.0	Для полировки и повседневной очистки чувствительных полов.
Цилиндрическая щетка, красная	4.035-605.0	4.035-606.0	Для повседневной очистки, в том числе сильно загрязненных полов.
Цилиндрическая щетка, оранжевая	6.907-730.0	6.907-734.0	Для обработки структурных полов (противоскользкая плитка и т.п.).
Цилиндрическая щетка, зеленая	6.907-732.0	6.907-735.0	Для основной очистки сильно загрязненных полов и для удаления покрытий (например, покрытий воском, акрилатом).
Цилиндрическая щетка, черная	6.907-732.0	6.907-736.0	
Вал для цилиндрического пада	4.762-627.0	4.762-628.0	Для крепления цилиндрических падов.
Цилиндрическая щетка из микроволокна	4.114-007.0	4.114-008.0	Для поддерживающей чистки гладких полов.

Принадлежности, варианты BD и BR

Обозначение	BD 70/75 W Classic Bp Retail № детали	BD 70/75 + BR 75/75, № детали	BD 80/100 + BR 85/100, № детали	Описание
Всасывающая балка, 950 мм, изогнутая	4.777-111.0	–	–	При узкой ширине проезда
Всасывающая балка, 1030 мм, изогнутая	–	4.777-108.0	–	Стандарт
Всасывающая балка, 1160 мм, изогнутая	–	–	4.777-102.0	Стандарт
Комплект всасывающих кромок, натуральный каучук	4.037-174.0	4.037-144.0	4.037-138.0	Стандарт
Комплект всасывающей балки, PU	4.037-173.0	4.037-145.0	4.037-140.0	Устойчивость к маслу
Комплект всасывающих кромок, Linatex	4.037-175.0	4.181-011.0	4.181-006.0	Устойчивость к разрыву

Технические характеристики

	BD 70/75 W Classic Bp	BR 75/75 W Classic Bp	BD 80/100 W Classic Bp	BR 85/100 W Classic Bp
Рабочие характеристики устройства				
Номинальное напряжение	V	24	24	24
Емкость аккумулятора	Ah (5 h)	115 / 170 / 180	170 / 180	170 / 180 / 240 / 285
Средняя потребляемая мощность	W	1270	800	1320
Мощность тягового двигателя	W	250	250	300
Мощность всасывающей турбины	W	500	500	500
Мощность привода щеток	W	2 x 500	2 x 600	2 x 500
Теоретическая производительность по площади	m ² /h	3500	3.750	4000
Объем бака для чистой воды	l	75	75	100
Объем бака для грязной воды	l	75	75	100

		BD 70/75 W Classic Bp	BR 75/75 W Classic Bp	BD 80/100 W Classic Bp	BR 85/100 W Classic Bp
Температура воды макс.	°C	50	50	50	50
Давление воды макс.	bar	0,06	0,06	0,06	0,06
Ширина ступенчатого поворота	mm	1550	1550	1650	1650
Уклон рабочей зоны макс.	%	2	2	2	2
Всасывание					
Мощность всасывания, объем воздуха	l/s	24	24	24	24
Мощность всасывания, разрежение	kPa (mbar)	16 (160)	16 (160)	16 (160)	16 (160)
Моющие щетки					
Рабочая ширина	mm	700	750	800	850
Диаметр щетки	mm	356	105	410	105
Частота вращения щетки	1/min	140	1200	140	1200
Давление прижима щетки	N	300 / 500	400	400 / 680	400
Длина щетки	mm		700		800
Размеры и вес					
Допустимый общий вес	kg	325	330	435	440
Собственная масса (транспортный вес)	kg	251	225	325	340
Размеры отсека для аккумулятора	mm	575 x 380	575 x 380	622 x 384	622 x 384
Расчетные значения в соответствии с EN 60335-2-72					
Общее значение вибрации	m/s ²	<2,5	<2,5	<2,5	<2,5
Погрешность К	dB(A)	0,2	0,2	0,2	0,2
Уровень звукового давления L _{рА}	dB(A)	65	65	65	65
Погрешность К _{рА}	dB(A)	2	2	2	2
Уровень звуковой мощности L _{WA} Погрешность К _{WA}	dB(A)	81	81	81	81

Сохраняется право на внесение технических изменений.

Декларация о соответствии стандартам ЕС

Настоящим заявляем, что концепция, конструкция и исполнение указанной ниже машины отвечают соответствующим основным требованиям директив ЕС по безопасности и охране здоровья. При любых изменениях машины, не согласованных с нашей компанией, данная декларация теряет свою силу.

Изделие: Устройство для очистки полов

Тип: 1.127-xxx, 1.515-xxx

Действующие директивы ЕС

2006/42/ЕС (+2009/127/ЕС)

2014/30/ЕС

2014/53/ЕС (TCU)

Примененные гармонизированные стандарты

EN 60335-1

EN 60335-2-72

EN 55012: 2007 + A1: 2009

EN 61000-6-2: 2005

EN 62233: 2008

TCU

EN 301 511 V12.5.1

EN 300 440 V2.1.1

EN 300 328 V2.2.2

EN 300 330 V2.1.1

Примененные национальные стандарты

-

Нижеподписавшиеся лица действуют от имени и по доверенности Правления.



H. Jenner

Chairman of the Board of Management



S. Reiser

Director Regulatory Affairs & Certification

Лицо, ответственное за ведение документации:

Ш. Райзер (S. Reiser)

Alfred Kärcher SE & Co. KG

Alfred-Kärcher-Str. 28-40

71364 Winnenden (Germany)

Тел.: +49 7195 14-0



Факс: +49 7195 14-2212

г. Винненден, 01.02.2021

Зміст

Загальні вказівки	235
Функція	235
Використання за призначенням	235
Охорона довкілля	235
Гарантія	235
Приладдя та запасні деталі	235
Комплект поставки	235
Вказівки з техніки безпеки	235
Опис пристрою	236
Монтаж	237
Введення в експлуатацію	239
Експлуатація	239
Транспортування	240
Зберігання	241
Догляд та технічне обслуговування	241
Допомога в разі несправностей	242
Приладдя для варіанта BD	243
Приладдя для варіанта BR	243
Приладдя для варіантів BD і BR	243
Технічні характеристики	243
Декларація про відповідність стандартам ЄС	244

Загальні вказівки

  Перед першим використанням пристрою ознайомитись з цією оригінальною інструкцією з експлуатації та вказівками з техніки безпеки, що додаються. Діяти відповідно до них. Зберігати обидві брошури для подальшого використання або для наступного власника.

Функція

Ця підлогомиша машина призначена для вологого прибирання рівних підлог. За допомогою регулювання кількості води і миючого засобу машина може бути налаштована на виконання відповідного завдання. Дозування миючого засобу регулюється шляхом його додавання в бак. Робоча ширина і місткість баків для чистої і брудної води (див. главу «*Технічні характеристики*») забезпечують ефективне очищення під час тривалого використання. Пристрій оснащений тяговим двигуном.

Вказівка

Відповідно до виконуваного завдання пристрій може бути оснащений різним приладдям. Запитуйте наш каталог або відвідайте наш сайт в Інтернеті www.kaercher.com.

Використання за призначенням

Цей пристрій придатний для комерційного і промислового використання, наприклад в готелях, школах, лікарнях, фабриках, магазинах, офісах і приміщеннях, що здаються в оренду. Використовувати цей пристрій виключно відповідно до вказівок, що містяться в цій інструкції з експлуатації.

- Пристрій можна використовувати тільки для очищення вологостійких і стійких до полірування гладких підлог.
- Пристрій не придатний для очищення замерзлих підлог (наприклад, на холодильних складах).
- Пристрій не придатний для використання у вибухонебезпечному середовищі.
- Використання цього пристрою допускається на поверхнях з максимальним ухилом (див. главу *Технічні характеристики*).

Охорона довкілля

 Пакувальні матеріали придатні до вторинної переробки. Упаковку необхідно утилізувати без шкоди для довкілля.

 Електричні та електронні пристрої містять цінні матеріали, які придатні до вторинної переробки, і часто компоненти, як-от батареї, акумулятори чи мастило, які у разі неправильного поводження з ними або неправильної утилізації можуть створити потенційну небезпеку для здоров'я людини та довкілля. Однак ці компоненти необхідні для належної експлуатації пристрою. Пристрої, позначені цим символом, забороняється утилізувати разом із побутовим сміттям.

Вказівки щодо компонентів (REACH)

Актуальні відомості про компоненти наведені на сайті: www.kaercher.de/REACH

Гарантія

У кожній країні діють відповідні гарантійні умови, встановлені уповноваженою організацією збуту нашої продукції в цій країні. Можливі несправності пристрою протягом гарантійного строку ми усуваємо безкоштовно, якщо причина несправності полягає в дефектах матеріалів або виробничому браку. У разі виникнення претензій протягом гарантійного строку прохання звертатися, маючи при собі чек про покупку, до торговельної організації, що продала продукт, або до найближчої уповноваженої служби сервісного обслуговування.

(Адреси див. на звороті)

Приладдя та запасні деталі

Слід використовувати лише оригінальне приладдя та оригінальні запасні частини, тому що саме вони гарантують безпечну та безперебійну експлуатацію пристрою. Інформація щодо приладдя та запасних частин міститься на сайті www.kaercher.com.

Комплект поставки

Під час розпакування пристрою перевірити комплектацію. У разі нестачі приладдя або ушкоджень, отриманих під час транспортування, слід повідомити про це торговельній організації, яка продала пристрій.

Вказівки з техніки безпеки

Перед першим використанням пристрою слід ознайомитися з цією інструкцією з експлуатації і брошурою, що додається, з вказівками з техніки безпеки під час роботи з щітковими миючими пристроями та миючими пристроями-розпилювачами № 5.956-251.0 і діяти відповідно до них. Використання цього пристрою допускається на поверхнях з обмеженим ухилом (див. главу *Технічні характеристики*).

⚠ ПОПЕРЕДЖЕННЯ

Небезпека травмування!

Пристрій може перекинутись на похилій поверхні.

Забороняється експлуатувати пристрій на похилих поверхнях.

Пристрій дозволено експлуатувати тільки тоді, коли капот і все кришки закриті.

Запобіжні пристрої

⚠ ОБЕРЕЖНО

Відсутні або змінені запобіжні пристрої!

Запобіжні пристрої призначені для вашого захисту.

Не ігнорувати, не знімати та не деактивувати запобіжні пристрої.

Запобіжний вимикач

У разі відпускання запобіжного вимикача пристрій вимикається.

Замковий вимикач

У разі витягування ключа пристрій блокується від несанкціонованого використання.

Символи попереджувальних вказівок

Під час роботи з акумуляторами слід дотримуватися таких попереджувальних вказівок:

	Дотримуватись вказівок, що містяться в інструкції з експлуатації акумулятора та на акумуляторі, а також у цій інструкції з експлуатації.
	Використовувати захист для очей.
	Не допускати дітей до електроліту та акумулятора.
	Небезпека вибуху
	Вогонь, іскри, відкрите світло та паління заборонені.

	Небезпека хімічних опіків
	Перша допомога.
	Попередження
	Утилізація
	Не викидати акумулятор у контейнер для сміття.

Опис пристрою

Огляд передньої частини

Малюнок А

- ① Ручка-штовхач
- ② Запобіжний вимикач
- ③ Кришка бака для брудної води
- ④ Опорна напрямна для Homebase
- ⑤ Бак для брудної води
- ⑥ **Акумулятор
- ⑦ Фільтр чистої води
- ⑧ Кришка бака для чистої води
- ⑨ Педаль зміни щітки
- ⑩ Дискова щітка
- ⑪ Бак для чистої води
- ⑫ Тримач шланга
- ⑬ Заливний отвір бака для чистої води

** не входить до комплекту поставки

Огляд задньої частини

Малюнок В

- ① Зливний шланг для брудної води з дозувальним пристроєм
- ② Очищувальна головка
- ③ Педаль зміни щітки
- ④ Всмоктувальний шланг
- ⑤ Регулювання кута нахилу всмоктувальної планки
- ⑥ Смушкова гайка для кріплення всмоктувальної планки
- ⑦ Регулювання всмоктувальної планки по висоті
- ⑧ Всмоктувальна планка
- ⑨ Показчик рівня чистої води
Зливний шланг для чистої води
- ⑩ Важіль очищувальної головки
- ⑪ Регулятор кількості води
- ⑫ Важіль всмоктувальної планки
- ⑬ Штекер акумулятора
- ⑭ Замковий вимикач
- ⑮ Дисплей
- ⑯ Регулятор робочої швидкості
- ⑰ Перемикач напрямку руху

Огляд головки R

Малюнок D

- ① Головка R
- ② Відбивальний ролик
- ③ Планка розподілу води
- ④ Бічний бризковик
- ⑤ Контейнер для сміття

Огляд бака для брудної води

Малюнок Е

- ① Фільтр для грубого бруду
- ② Ворсовий фільтр
- ③ Поплавець

Заводська табличка







Малюнок С

- ① Заводська табличка

Кольорове маркування

- Елементи керування процесом очищення позначені жовтим кольором.
- Елементи керування технічним обслуговуванням і сервісом позначені світло-сірим кольором.

Символи на пристрої

	Зливний отвір бака для чистої води
	Зливний отвір бака для брудної води
	Підвищена сила притискання очищувальної головки
	Доступ до акумулятора
	Рівень заповнення бака для чистої води (50 %)
	Вставляти штекер зарядного пристрою тут

	Точка кріплення
	*Тримач для швабри
	УВАГА Неправильне гніздо для підключення Небезпека пошкодження НЕ вставляти штекер зарядного пристрою тут
	Нормальна сила притискання очищувальної головки
	Очищувальна головка піднята
	Педаль підйому/опускання очищувальної головки
	Педаль заміни щіток

* опція

Монтаж

Вивантаження

- Зняти картонну коробку.
- Зняти кріпильну обв'язувальну стрічку.
- Відкріпити дерев'яні колодки, закріплені гвинтами на піддоні.
- Використовуючи 3 верхніх дошки кріплення картонної упаковки та дошку фіксації, пригвинчену поперек до палети, перед палетою встановити рампу та закріпити шурупами для ДСП.

Малюнок F

Малюнок G

- ① Дошка фіксації
- ② Дерев'яний брус
- ③ Дошка кріплення
- Засунути дерев'яний брус, відкручений від палети, під рампу для підтримки і затягнути.
- Натиснути важіль очищувальної головки вниз і зафіксувати справа.
- Тільки для BD 80/100 і BR 85/100:** Натиснути вниз важіль гальма.

Малюнок H

- ① Важіль гальма

Вказівка

У BD 70/75 і BR 75/75 гальма немає. У цьому пристрої ослаблення гальма не потрібно.

- Стягнути пристрій задом з піддона.
- Тільки для BD 80/100 і BR 85/100:** Відтиснути вгору важіль гальма.

Встановлення всмоктувальної планки

- Вставити всмоктувальну планку в підвіску всмоктувальної планки.
- Затягти смушкові гайки.
- Надягти усмоктувальний шланг.

Акумулятори

Рекомендовані комплекти акумуляторів BD 70/75 і BR 75/75

Опис	№ для замовлення	Об'єм (м ³)*	Потік повітря (м ³ /год)**
Тільки BD 70/75 W 115 А год - не потребує технічного обслуговування	2.815-091.0 ¹⁾	1,98	0,792
170 А год - не потребує технічного обслуговування	2.815-092.0 ²⁾	2,31	0,924
180 А год - не потребує технічного обслуговування	2.815-101.0 ³⁾	4,785	1,914

* Мінімальний об'єм акумуляторного відсіку

** Мінімальний об'єм повітряного потоку між акумуляторним відсіком та докільям

Під час першого встановлення потрібен додатковий комплект батарей:

- 1 2.638-198.0
- 2 2.638-162.0
- 3 2.638-106.0

Рекомендовані комплекти акумуляторів BD 80/100 і BR 85/100

Опис	№ для замовлення	Об'єм (м ³)*	Потік повітря (м ³ /год)**
170 А год - не потребує технічного обслуговування	2.815-092.0 ¹⁾	2,31	0,924
180 А год - не потребує технічного обслуговування	2.815-101.0 ²⁾	4,785	1,914
240 А год - не потребує технічного обслуговування	2.815-102.0 ²⁾	6,27	2,508
285 А год - не потребує технічного обслуговування	2.815-095.0 ³⁾	11,88	4,752

* Мінімальний об'єм акумуляторного відсіку

** Мінімальний об'єм повітряного потоку між акумуляторним відсіком та докільям

Під час першого встановлення потрібен додатковий комплект батарей:

- 1 2.638-162.0
- 2 2.638-106.0
- 3 2.638-197.0

Акумулятори, що не обслуговуються (залівні акумулятори)

⚠ НЕБЕЗПЕКА

Ризик хімічних опіків внаслідок витоку електроліту!

Заливайте воду в акумулятор лише після його розрядження.

Під час роботи з електролітом використовуйте захисні окуляри та у разі потрапляння бризок електроліту на шкіру або одяг негайно змийте їх водою.

УВАГА

Небезпека пошкодження акумуляторів!

У разі використання води з добавками гарантія на акумулятор втрачається.

Для заливання в акумулятори використовувати лише дистильовану або знесолену воду (EN 50272-T3). Не використовуйте добавки інших виробників або поліпшуючі засоби.

1. За годину до закінчення процесу заряджання додати дистильовану воду. При цьому дотримуватися правильного рівня електроліту відповідно до маркування на акумуляторі.
Наприкінці процесу заряджання всі акумуляторні елементи повинні «кпіти».

Акумулятори, які не потребують технічного обслуговування (акумулятори AGM та гелеві акумулятори)

УВАГА

Небезпека пошкодження акумуляторів AGM і гелевих акумуляторів!

Відкриття або просвердлення отворів в корпусі акумулятора може призвести до пошкодження акумулятора AGM або гелевого акумулятора і його (їх) заміни.

Не відкривати корпус акумулятора і не свердлити в ньому отвори.

Не накривати редукційний клапан та не змінювати його.

1. Заряджати акумулятори AGM і гелеві акумулятори тільки за допомогою зазначених зарядних пристроїв, див. главу: Заряджання акумулятора.

Установлення і підключення акумуляторів

⚠ ПОПЕРЕДЖЕННЯ

Небезпека травмування через перекидання пристрою!

Пристрій може перекинутися під час демонтажу та встановлення акумуляторів.

Під час демонтажу і встановлення акумуляторів переконайтеся в стійкому положенні пристрою.

УВАГА

Небезпека пошкодження електронного блока керування!

Електронний блок керування може бути пошкоджений через неправильну полярність контактів акумуляторів. Під час приєднання акумулятора стежити за правильною полярністю.

⚠ ПОПЕРЕДЖЕННЯ

Небезпека для життя через пожежу або вибух у разі глибокого розрядження акумуляторів!

Неправильне заряджання глибоко розряджених акумуляторів може призвести до пожежі.

Не експлуатувати пристрій, якщо акумулятор глибоко розряджений.

Перед використанням системи переконайтеся, що акумулятор заряджений.

1. Злити брудну воду.
2. Підняти бак для брудної води вгору.
3. Вставити акумулятори в пристрій, як показано на малюнку.

Важливо: Повністю посунути акумулятори назад!

BD 80/100 і BR 85/100

Малюнок К

170 A год, 2.815-092.0

180 A год, 2.815-101.0

240 A год, 2.815-105.0

285 A год, 2.815-095.0

① Розпірка

Малюнок L

BD 70/75 і BR 75/75

115 A год, 2.815-091.0

170 A год, 2.815-092.0

180 A год, 2.815-101.0

① Розпірка

② Тримач акумулятора

③ Додаткові ваги

4. Вставити розпірку між акумуляторами справа і баком для чистої води:

a для комплекту акумуляторів 115 A год: 1 шт., в довжину горизонтально.

b для комплекту акумуляторів, крім 115 A год: 2 шт., в довжину вертикально один до одного.

5. Для **BD 70/75 з комплектом акумуляторів 115 A год:** вставити 4 додаткових ваги.

6. Встановити кріплення акумулятора і також

a для BD 70/75: установити 2 тримачі акумулятора і для **115 A год:** пригвинтити на лівому та середньому різьбових отворах. Для **BR 75/75 і BD 70/75: 170 A год/180 A год:** прикрутити до правого та середнього різьбового отвору.

b для BD 80/100 і BR 85/100: вставити одну або дві проставки в довжину горизонтально або вертикально між передніми акумуляторами і баком для чистої води, щоб акумулятори не могли ковзати вперед.

7. З'єднати полюсні виводи з'єднувальними кабелями з комплекту батарей.
8. Приєднати кабелі живлення до ще вільних полюсів акумулятора (+) і (-).
9. З'єднати штекер акумулятора з боку пристрою зі штекером акумулятора з боку акумулятора.
10. Опустити бак для брудної води.

Демонтаж акумуляторів

⚠ ПОПЕРЕДЖЕННЯ

Небезпека травмування через перекидання пристрою!

Пристрій може перекинутися під час демонтажу та встановлення акумуляторів.

Під час демонтажу і встановлення акумуляторів переконайтеся в стійкому положенні пристрою.

1. Встановити замковий вимикач в положення «0» і витягти ключ із замка.
2. Від'єднати штекер акумулятора.
3. Злити брудну воду.
4. Підняти бак для брудної води вгору.
5. Від'єднати кабель від клеми з боку акумулятора негативного полюса акумулятора.
6. Від'єднати кабелі, що залишилися, від акумуляторів.
7. Для **BD 80/100:** Вийняти проставку(-и) між передніми акумуляторами і баком для чистої води.
8. Для комплекту батарей **115 A год:** витягти додаткові ваги.
9. Вийняти акумулятори.
10. Використані акумулятори слід утилізувати відповідно до чинних правил.

Введення в експлуатацію

Заряджання акумулятора

⚠ НЕБЕЗПЕКА

Небезпека травмування від зарядного пристрою!

Ураження електричним струмом через неправильне використання зарядного пристрою!

Дотримуватися напруги мережі і номіналу запобіжника, зазначених на заводській табличці пристрою.

Зарядний пристрій використовувати лише в сухих приміщеннях з достатньою вентиляцією.

УВАГА

Небезпека вибуху через акумулятор!

Під час заряджання під баком накопичуються газу.

Перед заряджанням акумуляторів, які не потребують обслуговування, підняти бак для брудної води.

УВАГА

Небезпека пошкодження через непридатний зарядний пристрій!

Не з'єднувати зарядний пристрій зі штекером акумулятора з боку пристрою.

Використовувати тільки той зарядний пристрій, який відповідає типу встановлених акумуляторів.

Слід ознайомитись з інструкцією з експлуатації зарядного пристрою та особливу увагу звернути на вказівки з техніки безпеки.

Комплект батарей	Ємність	Зарядний пристрій
2.815-091.0	115 А год	6.654-367.0
2.815-092.0	170 А год	6.654-436.0
2.815-101.0	180 А год	6.654-434.0
2.815-105.0	240 А год	6.654-437.0
2.815-095.0	285 А год	6.654-419.0

Тривалість заряджання становить в середньому прибіл. 10-15 годин.

Пристрій не може використовуватися під час заряджання.

Вказівка

Пристрій оснащений захистом від глибокої розрядки, тобто, якщо досягається припустиме найменше значення ємності, двигун щітки та турбіна вимикаються.

1. Перемістити пристрій прямо до зарядного пристрою, уникаючи похилих поверхонь.
2. Від'єднати штекер акумулятора з боку пристрою.

Малюнок I

- ① Штекер акумулятора з боку пристрою
- ② Штекер акумулятора з боку акумулятора
3. З'єднати штекер акумулятора з боку акумулятора із зарядним пристроєм.
4. Вставити штепсельну вилку зарядного пристрою в розетку.
5. Виконати процес заряджання відповідно до інструкції з експлуатації зарядного пристрою.
6. З'єднати штекер акумулятора з боку пристрою зі штекером акумулятора з боку акумулятора.

Експлуатація

УВАГА

Небезпечна ситуація під час роботи

Небезпека травмування

У разі виникнення небезпеки відпустити запобіжний вимикач.

Заливання робочих рідин

Заливання чистої води

1. Відкрити замок бака для чистої води.
2. Наповнити чистою водою (максимум 50 °C) до нижнього краю заливного патрубку.
Вказівка: шланг для чистої води може бути закріплений під час наповнення в тримачі шланга.
3. Закрити замок бака для чистої води.

Вказівки щодо мийних засобів

⚠ ПОПЕРЕДЖЕННЯ

Небезпека пошкодження пристрою!

Можливість пошкодження пристрою через використання непридатних мийних засобів.

Використовувати тільки рекомендовані мийні засоби. Що стосується інших мийних засобів, експлуатаційник несе підвищений ризик щодо експлуатаційної безпеки і небезпеки виникнення нещасних випадків.

Використовувати тільки ті мючі засоби, що не містять розчинники, соляну та плавікову кислоту.

Дотримуватися вказівок з техніки безпеки, що містяться на мийних засобах.

Вказівка

Не використовувати сильно пінливі мючі засоби.

Рекомендовані мийні засоби

Застосування	Мийний засіб
Засіб для догляду за підлогою, дуже низькопінний, з екомаркуванням EC	CA 50 C
Універсальний очищувач	RM 756
Інтенсивний спиртовий засіб для очищення підлог і поверхонь. Добре підходить для глянцевого твердого каменя, як-от граніт	RM 755
Засіб для очищення плитки грес, без поверхнево-активних речовин	RM 753
Універсальний засіб для видалення воскових і полімерних шарів, придатний для лінолеуму	RM 754
Засіб для глибокого очищення підлоги на основі кислоти. Підходить для санітарних зон і післябудівельного прибирання	RM 751
Засіб для загального очищення підлоги	RM 69
Засіб для інтенсивного очищення підлоги і лужний засіб для видалення воскових і полімерних шарів	RM 752
Дезінфікувальний засіб	RM 732

Миючий засіб

1. Залити миючий засіб в бак для чистої води.

Вказівка: кришку заливного отвору бака для чистої води можна використовувати для дозування миючого засобу. На її внутрішній стороні нанесена шкала.

Налаштування кількості води

1. Налаштувати кількість води на регуляторі залежно від забруднення підлогового покриття.

Вказівка

Перші спроби очищення виконувати з невеликою кількістю води. Поступово збільшувати кількість води, поки не буде досягнуто бажаного результату.

Вказівка

За порожнього бака для чистої води очищувальна головка продовжує працювати без подачі рідини.

Встановлення всмоктувальної планки

Налаштування нахилу

Нахил повинен бути налаштований так, щоб усмоктувальні крайки всмоктувальної планки рівномірно притискалися до підлоги по всій довжині.

1. Послабити гвинт.

Малюнок N

- ① Гвинт
2. Відрегулювати нахил всмоктувальної планки.
3. Затягнути гвинт.

Налаштування висоти

Регулювання висоти впливає на вигин усмоктувальних крайок при контакт з підлогою.

1. Трохи перемістити прилад вперед.
2. Порівняти вигин усмоктувальних крайок з рисунком нижче.

Малюнок О

- ① Дистанційний ролик з тримачем
- ② Підкладна шайба
- ③ Гвинт
3. Викрутити гвинт.
4. Встановити таку кількість шайб між всмоктувальною планкою і дистанційним роликом, щоб утворився правильний вигин усмоктувальної крайки.
5. Решту шайб покласти поверх дистанційного ролика.
6. Вкрутити і затягнути гвинт.
7. Повторити процедуру на другому дистанційному ролику.
8. Трохи перемістити прилад вперед.
9. Перевірити ще раз вигин усмоктувальних крайок по всій довжині.
10. За необхідності повторити налаштування.

Очищення

Увімкнення пристрою

1. Встановити замковий вимикач в положення «1». На дисплеї послідовно відображається таке:
 - час до наступного обслуговування;
 - версія програмного забезпечення, блок керування;
 - рівень заряду акумулятора і кількість робочих годин.

Рух

Вказівка

Напрямок руху можна змінювати під час очищення. Завдяки цьому можна здійснювати очищення обраної ділянки, пересуваючи пристрій уперед і назад.

1. Встановити перемикач напрямку руху в положенні «вперед».

Очищення

Вказівка

Для поліпшення ефективності всмоктування можна налаштувати нахил і висоту всмоктувальної планки (див. главу Встановлення всмоктувальної планки).

Вказівка

Якщо бак для брудної води заповнений, поплавець закриває отвір для всмоктування, а всмоктувальна турбіна працює з підвищеним числом обертів. У цьому випадку підняти всмоктувальну планку і перемістити пристрій для спорожнення бака для брудної води.

1. Встановити регулятор робочої швидкості на потрібне значення.
Під час налаштування швидкість відображається на дисплеї. Значення відображається у процентах від максимальної швидкості.
2. Налаштувати кількість води на регуляторі.
3. Натиснути важіль усмоктувальної планки вниз. Всмоктувальна планка опускається.
Починається процес усмоктування.
4. Натиснути важіль очищувальної головки вниз, розблокувати і відпустити.
5. Потягнути запобіжний вимикач у бік ручки. Очищувальна головка запускається, і пристрій рухається з налаштованою швидкістю.

Збільшення сили притискання щіток (тільки варіант BD)

1. Відпустити запобіжний вимикач.
2. Рукою підняти важіль очищувальної головки і зафіксувати справа.

Завершення роботи

Завершення очищення

1. Відпустити запобіжний вимикач.
2. Натиснути важіль очищувальної головки вниз і зафіксувати справа.
3. Перемістити машину на коротку відстань. Залишкова вода всмоктується.
4. Підняти всмоктувальну планку.
Процес усмоктування триває ще 10 секунд.
5. Встановити замковий вимикач в положення «0».
6. За необхідності зарядити акумулятор.

Зливання брудної води

△ ПОПЕРЕДЖЕННЯ

Забруднення довкілля!

Забруднення довкілля через неправильну утилізацію в каналізацію.

Дотримуватись місцевих правил обробки стічних вод.

1. Вийняти із тримача зливний шланг та помістити його в призначений для цього збірник води.

Малюнок Р

2. Дозуючий пристрій стиснути або перегнути.
3. Відкрити кришку дозуючого пристрою.
4. Злити брудну воду. Регулювати кількість води стисненням або перегинанням.
5. Промити бак для брудної води чистою водою.

Злив чистої води

1. Зняти шланг покажчик рівня і спрямувати його вниз.

Швидкий злив чистої води

1. Відкрити замок бака для чистої води.
2. Злити чисту воду.
3. Встановити і затягнути замок бака для чистої води.

Вказівка: переконавшись, що патрубок для підключення шланга в замок бака для чистої води після затягування знаходиться в найнижчій точці.

Транспортування

△ НЕБЕЗПЕКА

Рух на похилих поверхнях

Небезпека травмування

*Експлуатувати пристрій для завантаження і вивантаження тільки під ухилом до максимального значення (див. главу «Технічні характеристики»).
Рухатися повільно.*

△ ОБЕРЕЖНО

Недотримання ваги

Небезпека травмування та пошкоджень

Під час транспортування враховувати вагу пристрою. Завантажувати пристрій лише за допомогою другої людини або за допомогою приводу ходової частини.

1. Натиснути важіль очищувальної головки вниз і зафіксувати справа.
2. Підняти всмоктувальну планку.
3. Встановити замковий вимикач в положення «1».
4. Вибрати напрямок руху за допомогою перемикача напрямку руху.
5. Потягнути запобіжний вимикач у бік ручки.
6. Під час перевезення транспортними засобами необхідно зафіксувати пристрій від ковзання та перекидання згідно з діючими правилами.

Малюнок Q

7. Спочатку розмістити стяжний ремінь під баком для брудної води.

Зберігання

⚠ ОБЕРЕЖНО

Недотримання ваги

Небезпека травмування та пошкоджень

Під час зберігання враховувати вагу пристрою.

УВАГА

Замерзання

Руйнування пристрою в результаті замерзання води

Повністю злити воду з пристрою.

Зберігати пристрій у місці, захищеному від морозу.

- Цей пристрій має зберігатися лише у приміщеннях.
- Перед тривалим строком зберігання слід повністю заряджати акумулятори.
- Необхідно повністю заряджати акумулятори не рідше одного разу на місяць під час зберігання.

Догляд та технічне обслуговування

⚠ НЕБЕЗПЕКА

Небезпека травмування!

Пристрій може несподівано поїхати і спричинити травми.

Перед проведенням будь-яких робіт на пристрої встановити замковий вимикач в положення «0» і витягти ключ.

Витягти штепсельну вилку зарядного пристрою.

- Злити забруднену та чисту воду та утилізувати.

Перевірка техніки безпеки / договір технічного обслуговування

Ви можете домовитися зі своїм дилером про регулярне проведення перевірки техніки безпеки або укласти договір про технічне обслуговування. Рекомендуємо звернутися за консультацією.

Періодичність технічного обслуговування

Після кожного використання

УВАГА

Небезпека пошкодження!

Небезпека пошкодження пристрою через неправильне очищення.

Не мийте пристрій водою під тиском і не використовуйте агресивні мийні засоби.

Детальний опис окремих робіт з технічного обслуговування, див. главу *Роботи з технічного обслуговування*.

- Злити брудну воду.
- Промити бак для брудної води чистою водою.
- Очистити пристрій зовні, використовуючи для цього вологу ганчірку, змочену в м'якому лужному розчині.
- Перевірити ворсовий фільтр, за необхідності очистити.
- Очистити фільтр для грубого бруду.
- Очистити фільтр для грубого бруду.
- **Тільки варіант BR:** Вийняти та спорожнити контейнер для крупного сміття.
- **Тільки варіант BR:** Очистити жолобок розподільника води.
- Очистити усмоктувальні крайки, перевірити на зношення, за необхідності відрегулювати висоту або замінити їх.
- Перевірити дискові щітки на зношення, за необхідності замінити.
- Зарядити акумулятор.
 - Якщо акумулятор заряджений менше ніж на 50 %, зарядити його повністю і без перерв.
 - Якщо акумулятор заряджений більше ніж на 50 %, зарядити його лише тоді, якщо наступного разу передбачається використання повного заряду акумулятора.

Щотижня

- За частішої експлуатації заряджати акумулятор повністю і без перерв щонайменше один раз на тиждень.

Щомісяця

Детальний опис окремих робіт з технічного обслуговування, див. главу *Роботи з технічного обслуговування*.

1. Спорожнити бак для чистої води і змити відкладення.
2. Очистити фільтр чистої води.
3. Очистити поплавець і ворсовий фільтр.
4. Перевірити полюсні виводи акумуляторів на окислення, за необхідності очистити за допомогою щітки. Перевірити міцність кріплення з'єднувальних кабелів.
5. Очистити ущільнення між баком для брудної води і кришкою і перевірити на герметичність, за необхідності замінити.
6. Перевірити щільність електроліту в елементах обслуговуваних акумуляторів.
7. Поміщати пристрій на тривале зберігання з повністю зарядженими акумуляторами. Повністю заряджати акумулятор не рідше одного разу на місяць.

Щорічно

- Забезпечити проведення приписаного огляду сервісною службою.

Роботи з технічного обслуговування

Переставлення або заміна всмоктувальних крайок

Якщо усмоктувальні крайки зношені до позначки зношення, їх необхідно переставити або замінити.

Малюнок R

- ① Відмітка зношення
 - ② Усмоктувальна крайка
1. Зняти всмоктувальну планку.
 2. Відкрутити грибкові ручки.
- #### Малюнок S
3. Зняти пластикові деталі.
 4. Зняти усмоктувальні крайки.
 5. Вставити перевернуті або нові всмоктувальні крайки.
 6. Вставити пластикові деталі.
 7. Вставити і затягнути грибкові ручки.

Очищення фільтра чистої води

1. Злити чисту воду (див. главу *Злив чистої води*).
2. Відкрутити замок бака для чистої води.

Малюнок U

- ① Замок бака для чистої води
 - ② Фільтр чистої води
3. Зняти фільтр чистої води та промити чистою водою.
 4. Вставити фільтр чистої води.
 5. Встановити замок бака для чистої води.

Вказівка: переконайтеся, що патрубок для підключення шланга в замок бака для чистої води після затягування знаходиться в найнижчій точці.

Очищення фільтра для грубого бруду

1. Відкрити кришку бака для брудної води.

Малюнок T

- ① Фільтр для грубого бруду
2. Зняти фільтр для грубого бруду, потягнувши його вгору.
 3. Промити фільтр для грубого бруду проточною водою.
 4. Вставити фільтр для грубого бруду в бак для брудної води.

Очищення поплавця та ворсового фільтра

1. Відкрити кришку бака для брудної води.

Малюнок V

- ① Фіксуєчі гаки
 - ② Поплавець
 - ③ Ворсовий фільтр
 - ④ Корпус поплавця
2. Послабити фіксуєчі гаки.
 3. Витягти униз корпус поплавця.
 4. Вийняти поплавець з корпусу й очистити його.
 5. Зняти ворсовий фільтр і очистити.
 6. Зібрати усі компоненти у зворотній послідовності.

Заміна дискових щіток

1. Підняти очищувальну головку.
2. Притиснути вниз педаль заміни щіток, долаючи опір.

Малюнок W

- ① Педаль заміни щіток
3. Витягти першу дискову щітку збоку з-під очищувальної головки.
4. Помістити нову дискову щітку під очищувальну головку, притиснути її вгору і зафіксувати.
5. Повторити процес для другої дискової щітки.

Заміна щіткових валів

1. Підняти очищувальну головку.
2. Витягнути рукоятку заміни щітки.

Малюнок Y

- ① Рукоятка заміни щіток
- ② Кришка підшипника з очищувальною крайкою
- ③ Циліндрична щітка
3. Зняти кришку підшипника разом з очищувальною крайкою.
4. Витягнути щітковий вал.

5. Установити новий щітковий вал і відцентрувати його на захваті.
6. Установити кришку підшипника з очищувальною крайкою.

Вказівка

Переконайтеся, що ролик щітки знаходиться на приймальному штифті, а не під ним.

7. Повернути рукоятку заміни щіток угору й зафіксувати її.
8. Повторити всі згадані дії з протилежного боку.

Очищення планки розподілу води

Малюнок X

- ① Планка розподілу води
- ② Фіксатор
1. Натиснути фіксатор у напрямку стрілки й утримувати його.
2. Відкинути планку розподілу води вперед.
3. Витягнути планку розподілу води в поздовжньому напрямку.
4. Очистити планку розподілу води.
5. Установити планку розподілу води назад в очищувальну головку й зафіксувати фіксатор.

Допомога в разі несправностей

⚠ НЕБЕЗПЕКА

Небезпека травмування!

Пристрій може несподівано поїхати і спричинити травми.

Перед проведенням будь-яких робіт на пристрої

встановити замковий вимикач в положення «0» і витягти

ключ.

Витягти штепсельну вилку зарядного пристрою.

- Злити забруднену та чисту воду та утилізувати.
- У разі несправностей, які неможливо усунути за допомогою цієї таблиці, слід звернутися до сервісної служби.

Несправність	Усунення
Пристрій не запускається	<ol style="list-style-type: none">1. Встановити замковий вимикач в положення «1».2. Розблокувати кнопку аварійного вимкнення на панелі керування, повернувши її. (Примітка: не всі версії пристроїв оснащені кнопкою аварійного вимкнення.)3. Задіяти замковий вимикач.4. Вставити акумуляторний штекер.5. Перевірити акумулятори, за необхідності зарядити.6. Перевірити підключення полюсних виводів акумуляторів.
Кількість води недостатня	<ol style="list-style-type: none">1. Перевірити рівень чистої води, за необхідності заповнити бак.2. Збільшити кількість води за допомогою регулятора кількості води.3. Зняти планку розподілу води з очищувальної головки й прочистити водний канал (тільки варіант BR).4. Очистити фільтр чистої води.5. Перевірити шланги на предмет засмічення, за необхідності очистити.
Занадто низька потужність всмоктування	<ol style="list-style-type: none">1. Зупинити пристрій і злити брудну воду.2. Очистити ущільнення між баком для брудної води і кришкою і перевірити на герметичність, за необхідності замінити.3. Перевірити правильність з'єднання всмоктувального шланга з баком для брудної води.4. Перевірити ворсовий фільтр на забруднення, за необхідності очистити.5. Очистити усмоктувальні крайки на всмоктувальній планці, за необхідності перевернути або замінити.6. Перевірити, чи закрита кришка на зливному шлангу для брудної води.7. Перевірити налаштування всмоктувальної планки.8. Перевірити всмоктувальний шланг на предмет засмічення, за необхідності очистити. Під час повторного встановлення шланга біла відмітка на шлангу повинна знаходитися на затискачі.9. Перевірити всмоктувальний шланг на герметичність, за необхідності замінити.
Результат очищення незадовільний	<ol style="list-style-type: none">1. Знизити швидкість.2. Перевірити щітки на зношення, за необхідності замінити.3. Перевірити тип щіток та миючий засіб на придатність.
Усмоктувальна турбіна працює з підвищеним числом обертів	<ol style="list-style-type: none">1. Злити брудну воду.2. Очистити поплавець.3. Перевірити ворсовий фільтр, за необхідності очистити.4. Перевірити всмоктувальний шланг на предмет засмічення, за необхідності очистити.5. Перевірити всмоктувальну планку на предмет засмічення, за необхідності очистити.
Щітка не обертається	<ol style="list-style-type: none">1. Перевірити, чи не заблокована щітка стороннім предметом, за необхідності видалити сторонній предмет.
Пристрій вібрає під час очищення	<ol style="list-style-type: none">1. Використовувати більш м'яку щітку.

Приладдя для варіанта BD

Позначення	BD 70/75, № деталі	BD 80/100, № деталі	Опис
Дискова щітка, біла (дуже м'яка)	4.905-011.0	4.905-030.0	Для очищення легко забруднених або чутливих підлогових покриттів
Дискова щітка, природна (м'яка)	4.905-012.0	4.905-031.0	З натуральних волокон для клінінгу та полірування
Дискова щітка, червона (середня, стандартна)	4.905-010.0	4.905-000.0	Для широкого спектру задач з очищення
Дискова щітка, чорна (тверда)	4.905-013.0	4.905-032.0	Для видалення сильних забруднень і проведення генерального очищення, тільки для нечутливих поверхонь
Приводна тарілка кола	4.762-590.0	4.762-447.0	Для очищення за допомогою кіл, зі швидкозмінною муфтою і центральним замком
Коло, біле	–	6.371-331.0	Для полірування підлогових покриттів
Коло, червоне (середня м'якість)	6.369-003.0	6.371-147.0	Для очищення та клінінгу усіх підлогових покриттів
Коло, зелене (середня твердість)	6.369-002.0	6.371-148.0	Для очищення сильно забрудненої підлоги та для генерального очищення
Коло, чорне (тверде)	6.369-001.0	6.371-169.0	Для видалення стійких забруднень і проведення генерального очищення
Коло, коричневе (SPP)	2.639-290.0	2.639-288.0	Для догляду за захисним шаром твердих і еластичних поверхонь

Приладдя для варіанта BR

Позначення	BR 75/75, № деталі	BR 85/100, № деталі	Опис
Циліндрична щітка, біла	6.907-771.0	6.907-772.0	Для полірування й повсякденного очищення чутливих підлог.
Циліндрична щітка, червона	4.035-605.0	4.035-606.0	Для повсякденного очищення навіть сильно забруднених підлог.
Циліндрична щітка, оранжева	6.907-730.0	6.907-734.0	Для очищення структурних підлог (протикизовний кахель тощо)
Циліндрична щітка, зелена	6.907-732.0	6.907-735.0	Для ретельного очищення сильно забрудненої підлоги і зняття шарів (наприклад, воскових, полімерних)
Циліндрична щітка, чорна	6.907-732.0	6.907-736.0	Для ретельного очищення сильно забрудненої підлоги і зняття шарів (наприклад, воскових, полімерних)
Вал для циліндричних падів	4.762-627.0	4.762-628.0	Для кріплення вальцьових накладок.
Валик з мікрофібри	4.114-007.0	4.114-008.0	Для основного очищення гладких підлог.

Приладдя для варіантів BD і BR

Позначення	BD 70/75 W Classic Bp Retail № деталі	BD 70/75 + BR 75/75 № деталі	BD 80/100 + BR 85/100 № деталі	Опис
Всмоктувальна планка, 950 мм, вигнута	4.777-111.0	–	–	У разі вузької ширини проїзду
Всмоктувальна планка, 1030 мм, вигнута	–	4.777-108.0	–	Стандарт
Всмоктувальна планка, 1160 мм, вигнута	–	–	4.777-102.0	Стандарт
Комплект всмоктувальних крайок, натуральний каучук	4.037-174.0	4.037-144.0	4.037-138.0	Стандарт
Комплект всмоктувальних крайок, ПУ	4.037-173.0	4.037-145.0	4.037-140.0	Маслостійкий
Комплект всмоктувальних крайок, Linatex	4.037-175.0	4.181-011.0	4.181-006.0	Особливо міцний

Технічні характеристики

	BD 70/75 W Classic Bp	BR 75/75 W Classic Bp	BD 80/100 W Classic Bp	BR 85/100 W Classic Bp
Робочі характеристики пристрою				
Номінальна напруга	V	24	24	24
Ємність акумулятора	Ah (5 h)	115 / 170 / 180	170 / 180	170 / 180 / 240 / 285
Середня споживана потужність	W	1270	800	1320
Потужність тягового двигуна	W	250	250	300
Потужність всмоктувальної турбіни	W	500	500	500
Потужність привода щіток	W	2 x 500	2 x 600	2 x 500
Теоретична потужність на одиницю поверхні	m ² /h	3500	3.750	4000
Об'єм бака для чистої води	l	75	75	100
Об'єм бака для брудної води	l	75	75	100
Температура води макс.	°C	50	50	50
Тиск води макс.	bar	0,06	0,06	0,06
Ширина ступінчастого повороту	mm	1550	1550	1650
Ухил робочої зони макс.	%	2	2	2
Всмоктування				

		BD 70/75 W Classic Bp	BR 75/75 W Classic Bp	BD 80/100 W Classic Bp	BR 85/100 W Classic Bp
Потужність всмоктування, кількість повітря	l/s	24	24	24	24
Потужність всмоктування, розрядження	kPa (mbar)	16 (160)	16 (160)	16 (160)	16 (160)

Миючі щітки

Робоча ширина	mm	700	750	800	850
Діаметр щітки	mm	356	105	410	105
Число обертів щітки	1/min	140	1200	140	1200
Сила притискання щітки	N	300 / 500	400	400 / 680	400
Довжина щітки	mm		700		800

Розміри та вага

Допустима загальна маса	kg	325	330	435	440
Власна маса (транспортна вага)	kg	251	225	325	340
Розміри відсіку для акумулятора	mm	575 x 380	575 x 380	622 x 384	622 x 384

Розраховані значення згідно з EN 60335-2-72

Загальне значення вібрації	m/s ²	<2,5	<2,5	<2,5	<2,5
Похибка K	dB(A)	0,2	0,2	0,2	0,2
Рівень звукового тиску L _{pA}	dB(A)	65	65	65	65
Похибка K _{pA}	dB(A)	2	2	2	2
Рівень звукової потужності L _{WA} + похибка K _{WA}	dB(A)	81	81	81	81

Зберігається право на внесення технічних змін.

Декларація про відповідність стандартам ЄС

Цим ми повідомляємо, що нижче зазначена машина на основі своєї конструкції та конструктивного виконання, а також у випущеної у продаж моделі, відповідає спеціальним основним вимогам щодо безпеки та захисту здоров'я представлених нижче директив ЄС. У разі внесення неузгоджених із нами змін до машини ця заява втрачає свою чинність.

Виріб: Очищувач для підлоги

Тип: 1.127-xxx, 1.515-xxx

Відповідні директиви ЄС

2006/42/EG (+2009/127/EG)

2014/30/ЄС

2014/53/ЄС (TCU)

Застосовувані гармонізовані стандарти

EN 60335-1

EN 60335-2-72

EN 55012: 2007 + A1: 2009

EN 61000-6-2: 2005

EN 62233: 2008

TCU

EN 301 511 V12.5.1

EN 300 440 V2.1.1

EN 300 328 V2.2.2

EN 300 330 V2.1.1

Застосовувані національні стандарти

-

Особи, що нижче підписалися, діють від імені та за довіреністю керівництва.



H. Jenner

Chairman of the Board of Management



S. Reiser

Director Regulatory Affairs & Certification

Особа, відповідальна за ведення документації:

Ш. Райзер (S. Reiser)

Alfred Kärcher SE & Co. KG

Alfred-Kärcher-Str. 28 - 40

71364 Winnenden (Germany)

Тел.: +49 7195 14-0



Факс: +49 7195 14-2212

м. Вінненден, 01.02.2021

Съдържание

Общи указания	244
Функция	244
Употреба по предназначение	245
Защита на околната среда	245
Гаранция	245
Акcesoари и резервни части.....	245
Комплект на доставката.....	245
Указания за безопасност	245
Описание на уреда.....	246
Монтаж.....	246
Пускане в експлоатация	248
Експлоатация.....	248
Транспортиране.....	250
Съхранение	250
Грижа и поддръжка	250
Помощ при повреди	252
Принадлежности вариант BD.....	252
Принадлежности вариант BR.....	253
Принадлежности варианти BD и BR.....	253
Технически данни	253
Декларация за съответствие на ЕС.....	254

Общи указания

  Преди първото използване на уреда прочетете това оригинално ръководство за експлоатация и приложените указания за безопасност. Процедурите съответно.

Запазете двете книжки за последващо използване или за следващия собственик.

Функция

Тази търкаща изсмукваща машина се използва за мокро почистване на равни подове.

Чрез настройка на количеството на водата и на почистващия препарат уредът може да бъде адаптиран към съответната задача за почистване. Дозирането на почистващ препарат се адаптира чрез добавянето в резервоара.

Работната ширина и вместимостта на резервоарите за чиста и мръсна вода (вж. глава "Технически данни") позволяват ефективно почистване при висока продължителност на употреба. Уредът има тягово задвижване.

Указание

В съответствие със задачата на почистване уредът може да бъде оборудван с различни принадлежности. Попитайте за нашия каталог или ни посетете в интернет на страница www.kaercher.com.

Употреба по предназначение

Този уред е подходящ за професионална и индустриална употреба, напр. в хотели, училища, болници, фабрики, магазини, офиси и отдавани под наем обекти. Използвайте този уред само в съответствие с указанията, дадени в настоящото ръководство за експлоатация.

- Уредът трябва да се използва само за почистване на нечувствителни на влага и на полиране гладки подове.
- Уредът не е подходящ за почистване на замръзнали подове (напр. в хладилни помещения).
- Уредът не е подходящ за използване във взривоопасни среди.
- Уредът е одобрен за работа върху повърхности с максимален наклон (вж. глава *Технически данни*).

Защита на околната среда

 Опаковъчните материали подлежат на рециклиране. Моля, изхвърляйте опаковките по съобразен с околната среда начин.

 Електрическите и електронните уреди съдържат ценни материали, подлежащи на рециклиране, а често и съставни части, напр. батерии, акумулаторни батерии или масло, които при неправилно боравене или изхвърляне могат да представляват потенциална опасност за човешкото здраве и за околната среда. За правилното функциониране на уреда все пак тези съставни части са необходими. Обозначените с този символ уреди не трябва да бъдат изхвърляни заедно с битовите отпадъци.

Указания за съставни вещества (REACH)

Актуална информация за съставките ще намерите на интернет страница: www.kaercher.de/REACH

Гаранция

Във всяка държава са валидни издадените от нашия оторизиран дистрибутор гаранционни условия. Евентуални повреди на Вашия уред ще отстраним в рамките на гаранционния срок безплатно, ако се касае за дефект в материалите или производствен дефект. В случай на предявяване на право на гаранция, се обърнете към Вашия дистрибутор или към най-близкия оторизиран сервис, като представите касовата бележка. (Адрес, вж. задната страна)

Акcesoари и резервни части

Използвайте само оригинални акcesoари и оригинални резервни части, по този начин осигурявате безопасната и безпроблемна експлоатация на уреда. Информация относно акcesoари и резервни части ще намерите тук: www.kaercher.com.

Комплект на доставката

При разопаковане проверете съдържанието за цялост. При липсващи акcesoари или при транспортни щети, моля, обърнете се към Вашия дистрибутор.

Указания за безопасност

Преди първото използване на уреда прочетете и съблюдавайте настоящото ръководство за експлоатация и приложената брошура Указания за безопасност на почистващи уреди с четки и уреди с впръскваща екстракция, № 5.956-251.0, и действайте съответно.

Уредът е одобрен за работа върху повърхности с ограничен наклон (вж. глава *Технически данни*).

⚠ ПРЕДУПРЕЖДЕНИЕ

Опасност от нараняване!

Уредът може да се преобърне върху наклонени повърхности.

Не работете с уреда върху наклонени повърхности.

Уредът може да се използва само ако са затворени главният капак и всички останали капаци.

Предпазни устройства

⚠ ПРЕДПАЗЛИВОСТ

Липсващи или модифицирани предпазни устройства!

Предпазните устройства служат за Вашата защита.

Не пренебрегвайте, отстранявайте и деактивирайте предпазните устройства.

Предпазен прекъсвач

При пускане на предпазния прекъсвач уредът се изключва.

Ключов прекъсвач

Щом ключовият прекъсвач се извади, уредът е защитен срещу неоправомощено ползване.

Символи Предупредителни указания

При работа с акумулатори съблюдавайте изброените по-долу предупредителни указания:

	Спазвайте указанията, посочени в ръководството за употреба на акумулатора и върху акумулатора, както и в настоящото ръководство за експлоатация.
	Носете защита за очите.
	Дръжте децата далеч от киселина и акумулатори.
	Опасност от експлозия
	Забранени са огън, искри, открита светлина и пушене.
	Опасност от разяждане
	Първа помощ.
	Предупредително указание
	Изхвърляне
	Не изхвърляйте акумулатора в контейнера за отпадъци.

Описание на уреда

Преглед на предната страна

Фигура А

- ① Плъзгаща скоба
- ② Предпазен прекъсвач
- ③ Капак на резервоара за мръсна вода
- ④ Придържача шина за Homebase
- ⑤ Резервоар за мръсна вода
- ⑥ **Акумулатор
- ⑦ Филтър за чиста вода
- ⑧ Затварящ механизъм на резервоара за чиста вода
- ⑨ Педал за смяна на четка
- ⑩ Дискова четка
- ⑪ Резервоар за чиста вода
- ⑫ Носач за маркуча
- ⑬ Отвор за пълнене резервоар чиста вода

** Не е включено в комплекта на доставката

Преглед на задната страна

Фигура В

- ① Изпускателен маркуч за мръсна вода с приспособление за дозиране
- ② Почистваща глава
- ③ Педал за смяна на четка
- ④ Смукателен маркуч
- ⑤ Регулиране на наклона на лента засмукване
- ⑥ Крилчати гайки за закрепване на лента засмукване
- ⑦ Регулиране на височината на лента засмукване
- ⑧ Лента засмукване
- ⑨ Индикатор за ниво на напълване на чиста вода
Изпускателен маркуч за чиста вода
- ⑩ Лост на почистващата глава
- ⑪ Регулиращо копче Количество на водата
- ⑫ Лост лента засмукване
- ⑬ Щепсел на акумулатора
- ⑭ Ключов прекъсвач
- ⑮ Дисплей
- ⑯ Въртящ бутон Работна скорост
- ⑰ Превключвател за посока на движение

Преглед на R-глава

Фигура D

- ① R-глава
- ② Отклоняваща ролка
- ③ Разпределителна пластина за вода
- ④ Страничен предпазител срещу пръски
- ⑤ Метяща рамка

Преглед резервоар за мръсна вода

Фигура Е

- ① Цедка за груби отпадъци
- ② Цедка за мъхове
- ③ Поплавък

Типова табелка

Фигура С

- ① Типова табелка

Цветна маркировка

- Обслужващите елементи за процеса на почистване са жълти.
- Обслужващите елементи за поддръжка и сервизно обслужване са светлосиви.

Символи върху уреда

	Изпускателен отвор резервоар за чиста вода
	Изпускателен отвор резервоар за мръсна вода
	Повишено налягане на притискане на почистващата глава
	Достъп до акумулатора
	Ниво на напълване на резервоара за чиста вода (50%)
	Тук се включва щепселът на зарядното устройство
	Точка за закрепване
	*Носач на мопа
	ВНИМАНИЕ Неправилно място за включване Опасност от повреда НЕ включвайте щепсела на зарядното устройство тук
	Нормално налягане на притискане на почистващата глава
	Почистваща глава вдигната
	Педал Повдигане/спускане на почистваща глава
	Педал за смяна на четката

* опционално

Монтаж

Разтоварване

1. Отстранете картонената опаковка.
2. Отстранете стягащите ленти.
3. Развийте закрепените с винтове на палета дървени трупчета.
4. С 3-те горни укрепващи летви на картонената опаковка и напречно завинтената върху палетата предпазна дъска поставете рампа пред палетата и я закрепете с винтове за плоскости за затягане.

Фигура F

Фигура G

- ① Предпазна дъска
 - ② Дървена греда
 - ③ Укрепваща летва
 5. Пъхнете развинтената от палетата дървена греда под рампата за опора и я завинтете.
 6. Натиснете лоста Почистваща глава надолу и го фиксирайте вдясно.
 7. **Само при BD 80/100 и BR 85/100:** Натиснете лоста на спирачката надолу.
- Фигура H**
- ① Лост на спирачката

Указание

При BD 70/75 и BR 75/75 няма спирачка. Освобождаването на спирачката не е необходимо за този уред.

8. Издърпайте уреда назад от палета.

9. **Само при BD 80/100 и BR 85/100:** Натиснете лоста на спирачката нагоре.

Монтиране на лента засмукване

1. Поставете лентата засмукване в окачването на лента засмукване.

Фигура J

2. Затегнете крилчатите гайки.

3. Поставете смукателния маркуч.

Акумулатори

Препоръчителни комплекти акумулатори BD 70/75 и BR 75/75

Описание	Каталожен №	Обем (m ³)*	Въздушен поток (m ³ /h)**
Само BD 70/75 W 115 Ah - не се нуждае от поддръжка	2.815-091,0 ¹⁾	1,98	0,792
170 Ah - не се нуждае от поддръжка	2.815-092,0 ²⁾	2,31	0,924
180 Ah - не се нуждае от поддръжка	2.815-101,0 ³⁾	4,785	1,914

* Минимален обем на помещението за зареждане на акумулаторите

** Минимален въздушен поток между помещението за зареждане на акумулаторите и заобикалящата среда
При пускане в експлоатация е необходим и комплект за монтаж на акумулатор:

1 2638-198,0

2 2638-162,0

3 2638-106,0

Препоръчителни комплекти акумулатори BD 80/100 и BR 85/100

Описание	Каталожен №	Обем (m ³)*	Въздушен поток (m ³ /h)**
170 Ah - не се нуждае от поддръжка	2.815-092,0 ¹⁾	2,31	0,924
180 Ah - не се нуждае от поддръжка	2.815-101,0 ²⁾	4,785	1,914
240 Ah - не се нуждае от поддръжка	2.815-102,0 ²⁾	6,27	2,508
285 Ah - не се нуждае от поддръжка	2.815-095,0 ³⁾	11,88	4,752

* Минимален обем на помещението за зареждане на акумулаторите

** Минимален въздушен поток между помещението за зареждане на акумулаторите и заобикалящата среда
При пускане в експлоатация е необходим и комплект за монтаж на акумулатор:

1 2638-162,0

2 2638-106,0

3 2638-197,0

Акумулатори, които се нуждаят от малка поддръжка (мокри акумулатори)

⚠ ОПАСНОСТ

Опасност от разяждане поради изтичане на киселина!
Пълнете акумулатора с вода само в разрежено състояние. При боравене с акумулаторна киселина носете защитни очила и веднага изплаквайте с вода евентуално пръснала киселина върху кожата или облеклото.

ВНИМАНИЕ

Опасност от повреда на акумулаторите!

При употреба на вода с добавки гаранцията на акумулатора се анулира.

За доливане на акумулаторите използвайте само дестилирана или деминерализирана вода (EN 50272-T3). Не използвайте добавки на други производители или подобрители.

1. Един час преди края на процеса на зареждане добавете дестилирана вода. При това следете за правилното ниво на киселината съгласно маркировката на акумулатора.
В края на процеса на зареждане всички клетки трябва да кипят.

Акумулатори без нужда от поддръжка (AGM и гел акумулатори)

ВНИМАНИЕ

Опасност от повреда на AGM и гел акумулатори!

При отваряне или пробиване на корпуса на акумулатора AGM или гел акумулаторът ще се повреди и трябва да бъде сменен.

Не отваряйте корпуса на акумулатора и не го пробивайте. Не покривайте и не променяйте вентила за свръхналягане.

1. Зареждайте AGM и гел акумулатори само с посочените зарядни устройства, вж. глава: Зареждане на акумулатора.

Поставяне и свързване на акумулаторите

⚠ ПРЕДУПРЕЖДЕНИЕ

Опасност от нараняване поради преобръщане на уреда!

Уредът може да се преобръне при демонтаж и монтаж на акумулаторите.

При демонтажа и монтажа на акумулаторите следете за устойчиво положение на уреда.

ВНИМАНИЕ

Опасност от повреда на управляващата електроника!
Управляващата електроника може да бъде повредена при размяна на полюсите на връзките за акумулаторите.

При свързването на акумулатора следете за правилната ориентация на полюсите.

⚠ ПРЕДУПРЕЖДЕНИЕ

Опасност за живота поради пожар или експлозия при дълбоко разреждени акумулатори!

При неправилно зареждане на дълбоко разреждени акумулатори може да възникне пожар.

Не пускайте уреда в експлоатация, ако акумулаторът е дълбоко разреден.

Преди пускане в експлоатация на системата се уверете, че акумулаторът е зареден.

1. Изпуснете мръсната вода.

2. Вдигнете резервоара за мръсна вода нагоре.

3. Поставете акумулаторите в уреда, както е показано.

Важно: Пъхнете акумулаторите докрай надолу!

BD 80/100 и BR 85/100

Фигура K

170 Ah, 2.815-092.0

180 Ah, 2.815-101.0

240 Ah, 2.815-105.0

285 Ah, 2.815-095.0

① Разпъващ елемент

Фигура L

BD 70/75 и BR 75/75

115 Ah, 2.815-091.0

170 Ah, 2.815-092.0

180 Ah, 2.815-101.0

- ① Разпъващ елемент
 - ② Държач за акумулатор
 - ③ Допълнителни тежести
4. Поставете разпъващия елемент между акумулаторите отдясно и резервоара за чиста вода,
 - a при комплект акумулатори 115 Ah: 1 брой по дължина.
 - b при комплект акумулатори с изключение на 115 Ah: 2 броя по дължина един върху друг.
 5. При BD 70/75 с комплект акумулатори 115 Ah: Поставете 4-те допълнителни тежести.
 6. Поставете закрепването на акумулатора, за целта
 - a BD 70/75: монтирайте 2 -та държача на акумулатора и при 115 Ah: завинтете към левите и средните отвори с резба. При BR 75/75 и BD 70/75: 170 Ah/180 Ah: Завинтете към десните и средните отвори с резба.
 - b при BD 80/100 и BR 85/100: Поставете един или два разпъващи елемента по дължина или един върху друг между предните акумулатори и резервоара за чиста вода така, че акумулаторите да не могат да се плъзнат напред.
 7. Свържете полюсите към свързващите кабели от комплекта за монтаж на акумулатор.
 8. Закачете присъединителните кабели към все още откритите полюси на акумулатора (+) и (-).
 9. Свържете щепсела на акумулатора от страната на уреда с щепсела на акумулатора от страната на акумулатора.
 10. Спуснете резервоара за мръсна вода надолу.

Демонтаж на акумулаторите

⚠ ПРЕДУПРЕЖДЕНИЕ

Опасност от нараняване поради преобръщане на уреда!

Уредът може да се преобърне при демонтаж и монтаж на акумулаторите.

При демонтажа и монтажа на акумулаторите следете за устойчиво положение на уреда.

1. Поставете ключовия прекъсвач на "0" и извадете ключа.
2. Извадете щепсела на акумулатора.
3. Изпуснете мръсната вода.
4. Вдигнете резервоара за мръсна вода нагоре.
5. Разкачете кабела от страната на уреда от отрицателния полюс на акумулатора.
6. Разкачете останалите кабели от акумулаторите.
7. При BD 80/100: Извадете разпъващия, респ. разпъващите елемент/и между предните акумулатори и резервоара за чиста вода.
8. При комплект акумулатори 115 Ah: Извадете допълнителните тежести.
9. Извадете акумулаторите.
10. Изхвърлете изразходените акумулатори като отпадък в съответствие с валидните разпоредби.

Пускане в експлоатация

Зареждане на акумулатора

⚠ ОПАСНОСТ

Опасност от наранявания поради зарядното устройство!

Електрически удар поради неправилна употреба на зарядното устройство!

Съблюдавайте мрежовото напрежение и предпазителя, посочени на типовата табелка на уреда.

Използвайте зарядното устройство само в сухи помещения с достатъчна вентилация.

ВНИМАНИЕ

Опасност от експлозия поради акумулатора!

По време на процеса на зареждане под резервоара се натрупват газове.

Преди зареждането на акумулатори, които се нуждаят от малка поддръжка, вдигнете резервоара за мръсна вода нагоре.

ВНИМАНИЕ

Опасност от повреда поради неподходящо зарядно устройство!

Не свързвайте зарядното устройство с щепсела на акумулатора от страната на уреда.

Използвайте само съвместимо с монтирания тип акумулатор зарядно устройство.

Прочетете ръководството за експлоатация, предоставено от производителя на зарядното устройство, и съблюдавайте специално указанията за безопасност.

Акумулаторен комплект	Капацитет	Зарядно устройство
2815-091,0	115 Ah	6654-367,0
2815-092,0	170 Ah	6654-436,0
2815-101,0	180 Ah	6654-434,0
2815-105,0	240 Ah	6654-437,0
2815-095,0	285 Ah	6654-419,0

Времето за зареждане възлиза средно на припл. 10-15 часа. По време на процеса на зареждане уредът не може да се използва.

Указание

Уредът разполага със защита против дълбоко разреждане, т. е., щом се достигне все още допустимата минимална степен на капацитет, двигателят на четките и турбината се изключват.

1. Придвигнете уреда директно до зарядното устройство, при това избягвайте наклони.
2. Извадете щепсела на акумулатора от страната на уреда.

Фигура I

- ① Щепсел на акумулатора, страна на уреда
 - ② Щепсел на акумулатора, страна на акумулатора
3. Свържете щепсела на акумулатора от страната на акумулатора със зарядното устройство.
 4. Включете мрежовия щепсел на зарядното устройство в контакта.
 5. Изпълнете процеса на зареждане съгласно указанията в ръководството за експлоатация на зарядното устройство.
 6. Свържете щепсела на акумулатора от страната на уреда с щепсела на акумулатора от страната на акумулатора.

Експлоатация

ВНИМАНИЕ

Опасна ситуация при експлоатация

Опасност от нараняване

При опасност отпускайте предпазния прекъсвач.

Наливане на работни материали

Наливане на чиста вода

1. Отворете затварящия механизъм на резервоара за чиста вода.
2. Налейте чиста вода (максимално 50 °C) до долния ръб на отвора за пълнене.
Указание: По време на пълненето маркучът за чиста вода може да се фиксира с носача за маркуча.
3. Затворете затварящия механизъм на резервоара за чиста вода.

Указания за почистващи препарати

⚠ ПРЕДУПРЕЖДЕНИЕ

Опасност от повреда на уреда!

При употреба на неподходящи почистващи препарати уредът може да се повреди.

Използвайте само препоръчаните почистващи препарати. При употреба на други почистващи препарати потребителят поема повишения риск по отношение на експлоатационната безопасност и опасността от злополуки.

Използвайте само почистващи препарати, които не съдържат разтворители, солна и флуороводородна киселина.

Съблюдавайте указанията за безопасност, посочени върху почистващите препарати.

Указание

Не използвайте силно разпенващи се почистващи препарати.

Препоръчителни почистващи препарати

Употреба	Почистващи препарати
Почистващ препарат за поддръжка на подове, екстра ниско разпенване с EU Ecolabel	CA 50 C
Силно овлажняващ универсален почистващ препарат	RM 756
Интензивен почистващ препарат на основата на спирт за подове и повърхности. Много подходящ за лъскав твърд камък като напр. гранит	RM 755
Почистващ препарат за фина керамика, без тензиди	RM 753
Универсален препарат за отстраняване на покрития, подходящ за линолеум	RM 754
Препарат за основно почистване на автоматични системи на основата на киселина. Подходящ за санитарни зони и почистване след строителни дейности	RM 751
Промислен почистващ препарат за поддръжка	RM 69
Промислен почистващ препарат за основно почистване и алкален препарат за отстраняване на покрития	RM 752
Почистващ препарат за дезинфекция на повърхности	RM 732

Почистващи препарати

1. Добавете почистващия препарат в резервоара за чиста вода.

Указание: Капачката на отвора за пълнене на резервоара за чиста вода може да се използва за отмерване на почистващия препарат. От вътрешната си страна тя има скала.

Настройка на количеството на водата

1. От регулиращото копче настройте количеството на водата според замърсяването на подовата настилка.

Указание

Направете първите опити за почистване с малко количество вода. Постепенно увеличавайте количеството на водата, докато се постигне желаният резултат от почистването.

Указание

При празен резервоар за чиста вода почистващата глава продължава да работи без подаване на течност.

Настройка лента засмукване

Настройка на наклона

Наклонът трябва да се настройва така, че смукателните накрайници на лентата засмукване да се притискат равномерно към пода по цялата си дължина.

1. Развийте винта.

Фигура N

① Винт

2. Регулирайте наклона на лентата засмукване.

3. Затегнете винта.

Настройка на височината

С регулирането на височината се повлиява огъването на смукателните накрайници при контакт с пода.

1. Придвижете уреда малко напред.

2. Сравнете огъването на смукателните накрайници с дадената по-долу фигура.

Фигура O

① Дистанционна втулка с държач

② Подложна шайба

③ Винт

3. Развийте винта.

4. Между лентата засмукване и дистанционната втулка поставете толкова подложни шайби, че да се образува правилното огъване на смукателния накрайник.

5. Поставете останалите подложни шайби над дистанционната втулка.

6. Завинтете и затегнете винта.

7. Повторете процеса на втората дистанционна втулка.

8. Придвижете уреда малко напред.

9. Още веднъж проверете огъването на смукателните накрайници по цялата дължина.

10. При необходимост повторете процеса на настройка.

Почистване

Включване на уреда

1. Поставете ключовия прекъсвач на "1".

Дисплеят показва последователно:

- периода до следващия сервис
- версия на софтуера, обслужващ елемент
- състоянието на зареждане на акумулатора и брой на работните часове

Пътуване

Указание

Посока на движение може да се променя по време на почистването. Така чрез многократно движение напред и назад може интензивно да се почиства избрано място.

1. Поставете превключвателя за посока на движение на "напред".

Почистване

Указание

Наклонът и височината на лентата засмукване могат да се настройват с цел подобряване на резултата от изсмукването (вж. глава Настройка лента засмукване).

Указание

Ако резервоарът за мръсна вода е пълен, поплавъкът затваря смукателния отвор и смукателната турбина работи с повишени обороти. В такъв случай вдигнете лентата засмукване и се придвижете за изпразване на резервоара за мръсна вода.

1. Завъртете въртящия бутон Работна скорост на желаната стойност.

По време на настройването скоростта се показва на дисплея. Показанието е в проценти от максималната скорост.

2. Настройте количеството на водата от регулиращия вентил.

3. Натиснете надолу лоста лента засмукване.
Лентата засмукване се спуска.
Изсмукването стартира.
4. Натиснете лоста Почистваща глава надолу, освободете и оставете да се върне нагоре.
5. Дръпнете предпазния прекъсвач към плъзгащата скоба.
Почистващата глава стартира и уредът се движи с настроената скорост.

Увеличаване на силата на натиск на четката (само вариант BD)

1. Отпуснете предпазния прекъсвач.
2. Вдигнете лоста Почистваща глава с ръка и го фиксирайте вдясно.

Приключване на работата

Приключване на почистването

1. Отпуснете предпазния прекъсвач.
2. Натиснете лоста Почистваща глава надолу и го фиксирайте вдясно.
3. Продължете движението за кратко разстояние.
Остатъчната вода се изсмуква.
4. Вдигнете лентата засмукване.
Изсмукването работи по инерция още 10 секунди.
5. Поставете ключовия прекъсвач на "0".
6. При необходимост заредете акумулатора.

Изпускане на мръсната вода

⚠ ПРЕДУПРЕЖДЕНИЕ

Замърсяване на околната среда!

Замърсяване на околната среда поради неправилно изхвърляне на отпадни води.

Съблюдавайте местните предписания за обработка на отпадни води.

1. Извадете изпускателния маркуч от държача и го спуснете над подходящо приспособление за събиране.

Фигура P

2. Натиснете или прегънете приспособлението за дозиране.
3. Отворете капака на приспособлението за дозиране.
4. Изпуснете мръсната вода. Регулирайте количеството на водата чрез натиск или прегъване.
5. Промийте резервоара за мръсна вода с чиста вода.

Изпускане на чиста вода

1. Изтеглете маркуча на индикатора за ниво на напълване и го завъртете надолу.

Бързо изпускане на чиста вода

1. Развийте затварящия механизъм на резервоара за чиста вода.
2. Оставете чистата вода да изтече.
3. Поставете и завинтете затварящия механизъм на резервоара за чиста вода.
Указание: Следете след завинтването изводът за маркуч в затварящия механизъм на резервоара за чиста вода да бъде в най-ниската точка.

Транспортиране

⚠ ОПАСНОСТ

Преминаване по наклони

Опасност от нараняване

При товарене и разтоварване използвайте уреда само на наклони до максималната стойност (вж. глава "Технически данни").

Движете се бавно.

⚠ ПРЕДПАЗЛИВОСТ

Несъблюдаване на теглото

Опасност от наранявания и повреди

При транспортиране съблюдавайте теглото на уреда.

Товарете уреда само с помощта на друг човек или използвайте тяговото задвижване.

1. Натиснете лоста Почистваща глава надолу и го фиксирайте вдясно.

2. Вдигнете лентата засмукване.
 3. Поставете ключовия прекъсвач на "1".
 4. Изберете посоката на движение от превключвателя за посока на движение.
 5. Дръпнете предпазния прекъсвач към плъзгащата скоба.
 6. При транспортиране в превозни средства осигурявайте уреда срещу изплъзване и обръщане, като следвайте валидните инструкции.
- Фигура Q**
7. Първо поставете обтягащия колан под резервоара за мръсна вода.

Съхранение

⚠ ПРЕДПАЗЛИВОСТ

Несъблюдаване на теглото

Опасност от наранявания и повреди

При съхранението вземайте под внимание теглото на уреда.

ВНИМАНИЕ

Замръзване

Разрушаване на уреда от замръзваща вода

Излейте напълно водата от уреда.

Съхранявайте уреда на място, където липсват условия за замръзване.

- Този уред трябва да се съхранява само във вътрешни помещения.
- Преди съхранение за продължителен период от време заредете напълно акумулаторите.
- По време на периода на съхранение зареждайте акумулаторите напълно най-малкото веднъж месечно.

Грижа и поддръжка

⚠ ОПАСНОСТ

Опасност от нараняване!

Уредът може да се задвижи неочаквано и да причини наранявания.

Преди всякакви работи по уреда поставяйте ключовия прекъсвач на "0" и изваждайте ключа.

Извадете мрежовия щепсел на зарядното устройство.

- Изпуснете и изхвърлете мръсната и чистата вода.

Инспекция на безопасността/договор за поддръжка

С Вашия дистрибутор можете да договорите провеждането на периодична инспекция на безопасността или да сключите договор за поддръжка. Моля, консултирайте се.

Интервали на поддръжка

След всяка употреба

ВНИМАНИЕ

Опасност от повреда!

Опасност от повреда на уреда поради неправилно почистване.

Не пръскайте уреда с вода и не използвайте агресивни почистващи препарати.

Подробно описание на отделните работи по поддръжка вж. в глава *Работи по поддръжка*.

- Изпуснете мръсната вода.
- Промийте резервоара за мръсна вода с чиста вода.
- Почистете уреда отвън с влажен, напоен с мека почистваща луга парцал.
- Проверете цедката за мъхове, при необходимост я почистете.
- Почистете цедката за груби отпадъци.
- Почистете цедката за груби отпадъци.
- **Само вариант BR:** Свалете и изпразнете резервоара за груби отпадъци.
- **Само вариант BR:** Почистете каналите на разпределителя за вода.

- Почистете смукателните накрайници, проверете за износване, при необходимост регулирайте височината или ги сменете.
- Проверете дисковите четки за износване, при необходимост ги сменете.
- Заредете акумулатора.
 - Ако състоянието на зареждане е под 50%, заредете напълно и без прекъсване акумулатора.
 - Ако състоянието на зареждане е над 50%, заредете акумулатора само ако това е необходимо за цялата продължителност на работа при следващата употреба.

Веднъж седмично

- При честа употреба най-малко веднъж седмично зареждайте акумулатора напълно и без прекъсване.

Ежемесечно

Подробно описание на отделните работи по поддръжка вж. в глава *Работи по поддръжка*.

1. Изпразнете резервоара за чиста вода и отмиете отлаганията.
2. Почистете филтъра за чиста вода.
3. Почистете поплавъка и цедката за мъхове.
4. Проверете полюсите на акумулатора за окисидация, при необходимост ги почистете с четка. Внимавайте за фиксирано положение на свързващите кабели.
5. Почистете уплътненията между резервоара за мръсна вода и капака и ги проверете за херметичност, при необходимост ги сменете.
6. При акумулатори, които се нуждаят от поддръжка, проверете плътността на киселината на клетките.
7. В случай на по-продължително време на покой на уреда го прибирайте с напълно заредени акумулатори. Най-малко веднъж месечно зареждайте акумулатора напълно.

Веднъж годишно

- Възлагайте извършването на предписаната инспекция на сервиза.

Работи по поддръжка

Обръщане или смяна на смукателните накрайници

Ако смукателните накрайници са износени до маркировката за износване, те трябва да бъдат обърнати или сменени.

Фигура R

- ① Маркировка за износване
- ② Смукателен накрайник

1. Свалете лентата засмукване.
2. Развийте звездовидните ръкохватки.

Фигура S

3. Извадете пластмасовите части.
4. Извадете смукателните накрайници.
5. Поставете обърнатите или нови смукателни накрайници.
6. Поставете пластмасовите части.
7. Завинтете и затегнете звездовидните ръкохватки.

Почистване на филтъра за чиста вода

1. Изпуснете чистата вода (вж. глава *Изпускане на чиста вода*).
2. Развийте затварящия механизъм на резервоара за чиста вода.

Фигура U

- ① Затварящ механизъм на резервоара за чиста вода
- ② Филтър за чиста вода
3. Извадете филтъра за чиста вода и го изплакнете с чиста вода.
4. Поставете филтъра за чиста вода.
5. Поставете затварящия механизъм на резервоара за чиста вода.

Указание: Следете след завинтването изводът за маркуч в затварящия механизъм на резервоара за чиста вода да бъде в най-ниската точка.

Почистване на цедката за груби отпадъци

1. Отворете капака на резервоара за мръсна вода.

Фигура T

- ① Цедка за груби отпадъци
2. Извадете нагоре цедката за груби отпадъци.
3. Промийте цедката за груби отпадъци под течаща вода.
4. Поставете цедката за груби отпадъци в резервоара за мръсна вода.

Почистване на поплавъка и цедката за мъхове

1. Отворете капака на резервоара за мръсна вода.

Фигура V

- ① Блокиращо приспособление
- ② Поплавък
- ③ Цедка за мъхове
- ④ Корпус на поплавъка
2. Развийте блокиращото приспособление.
3. Извадете надолу корпуса на поплавъка.
4. Извадете поплавъка от корпуса и го почистете.
5. Свалете цедката за мъхове и я почистете.
6. Сглобете отново всички елементи в обратна последователност.

Смяна на дискови четки

1. Вдигнете почистващата глава.
2. Натиснете педала за смяна на четките надолу, преодолявайки съпротивлението.

Фигура W

- ① Педал за смяна на четката
3. Извадете 1-та дискова четка отстрани под почистващата глава.
4. Дръжте новата дискова четка под почистващата глава, натиснете я нагоре и я фиксирайте.
5. Повторете процеса за 2-та дискова четка.

Смяна на валиците с четки

1. Вдигнете почистващата глава.
2. Дръпнете ръкохватката за смяна на четките.

Фигура Y

- ① Ръкохватка за смяна на четките
- ② Капак на опората със свалящо се езиче
- ③ Валяк на четката
3. Свалете капака на опората заедно със свалящото се езиче.
4. Извадете валяка с четка.
5. Поставете новия валяк с четка и го центрирайте върху мястото на захващане.
6. Поставете капака на опората със свалящото се езиче.
- Указание**
Уверете се, че валякът с четка е върху дорника, а не под него.
7. Завъртете ръкохватката за смяна на четките нагоре и я фиксирайте.
8. Повторете процеса на срещуположната страна.

Почистване на разпределителната пластина за вода

Фигура X

- ① Разпределителна пластина за вода
- ② Деблокиране
1. Натиснете бутона за деблокиране по посока на стрелката и задръжте.
2. Придвигнете разпределителната пластина за вода напред.
3. Извадете разпределителната пластина за вода по дължина.
4. Почистете разпределителната пластина за вода.
5. Поставете разпределителната пластина за вода отново в почистващата глава и фиксирайте блокировката.

Помощ при повреди

⚠ ОПАСНОСТ

Опасност от нараняване!

Уредът може да се задвижи неочаквано и да причини наранявания.

Преди всякакви работи по уреда поставяйте ключовия прекъсвач на "0" и изваждайте ключа.

Извадете мрежовия щепсел на зарядното устройство.

- Изпуснете и изхвърлете мръсната и чистата вода.
- При повреди, които не могат да бъдат отстранени с помощта на тази таблица, повикайте сервиза.

Повреда	Отстраняване
Уредът не може да стартира	<ol style="list-style-type: none"> 1. Поставете ключовия прекъсвач на "1". 2. Деблокирайте бутона за аварийно изключване на панела за обслужване, като го завъртите. (Указание: не всички версии на уреда са оборудвани с бутон за аварийно изключване.) 3. Натиснете предпазния прекъсвач. 4. Включете щепсела на акумулатора. 5. Проверете, евент. заредете акумулаторите. 6. Проверете дали полюсите на акумулатора са свързани.
Количеството на водата не е достатъчно	<ol style="list-style-type: none"> 1. Проверете нивото на напълване на чистата вода, при необходимост допълнете резервоара. 2. Увеличете количеството на водата от регулиращото копче Количество на водата. 3. Дръпнете разпределителната пластина за вода на почистващата глава и почистете водния канал (само вариант BR). 4. Почистете филтъра за чиста вода. 5. Проверете маркучите за запушване, при необходимост ги почистете.
Смукателната мощност е твърде слаба	<ol style="list-style-type: none"> 1. Спрете уреда и изпуснете мръсната вода. 2. Почистете уплътненията между резервоара за мръсна вода и капака и ги проверете за херметичност, при необходимост ги сменете. 3. Проверете дали смукателният маркуч е правилно свързан с резервоара за мръсна вода. 4. Проверете цедката за мъхове за замърсяване, при необходимост я почистете. 5. Почистете смукателните крайници на лентата засмукване, при необходимост ги обърнете или сменете. 6. Проверете дали капакът на изпускателния маркуч за мръсна вода е затворен. 7. Проверете настройката на лентата засмукване. 8. Проверете смукателния маркуч за запушване, при необходимост го почистете. При повторно поставяне на смукателния маркуч бялата маркировка на маркуча трябва да бъде на задържащата скоба. 9. Проверете смукателния маркуч за херметичност, при необходимост го сменете.
Резултатът от почистването е незадоволителен	<ol style="list-style-type: none"> 1. Намалете скоростта. 2. Проверете четките за износване, при необходимост ги сменете. 3. Проверете дали типът четка и почистващият препарат са подходящи.
Смукателната турбина работи с повишени обороти	<ol style="list-style-type: none"> 1. Изпуснете мръсната вода. 2. Почистете поплавъка. 3. Проверете цедката за мъхове, при необходимост я почистете. 4. Проверете смукателния маркуч за запушване, при необходимост го почистете. 5. Проверете лентата засмукване за запушване, при необходимост отстранете запушването
Четката не се върти	<ol style="list-style-type: none"> 1. Проверете дали четката не е блокирана от чуждо тяло, при необходимост отстранете чуждото тяло.
При почистването уредът вибрира	<ol style="list-style-type: none"> 1. Използвайте по-мека четка.

Принадлежности вариант BD

Обозначение	BD 70/75 част №	BD 80/100 част №	Описание
Дискова четка, бяла (много мека)	4.905-011,0	4905-030,0	За почистване на леко замърсени или чувствителни подове
Дискова четка, естествени влакна (мека)	4905-012,0	4905-031,0	От естествени влакна за почистване и полиране
Дискова четка, червена (средна, стандартна)	4905-010,0	4 905-000,0	За употреба при всякакви стандартни дейности по почистване
Дискова четка, черна (твърда)	4905-013,0	4905-032,0	За силни замърсявания и за основно почистване, само за нечувствителни настилки
Възбуждащ диск с подложка	4762-590,0	4762-447,0	За почистване с подложки, с приспособление за бърза смяна и Centerlock (централно заключване)
Подложка, бяла	—	6371-331,0	За полиране на подове
Подложка, червена (средно мека)	6369-003,0	6371-147,0	За почистване на всякакви подове
Подложка, зелена (средно твърда)	6369-002,0	6371-148,0	За почистване на силно замърсени подове и за основно почистване
Подложка, черна (твърда)	6369-001,0	6371-169,0	При упорити замърсявания и за основно почистване
Подложка, кафява (SPP)	2639-290,0	2639-288,0	За заздравяване на поддържащия слой на твърди и еластични повърхности

Принадлежности вариант BR

Обозначение	BR 75/75 част №	BR 85/100 част №	Описание
Четка с валяк, бяла	6.907-771.0	6907-772,0	За полиране и поддържащо почистване на чувствителни подове.
Четка с валяк, червена	4.035-605.0	4.035-606-0	За поддържащо почистване и на силно замърсени подове.
Четка с валяк, оранжева	6.907-730.0	6907-734,0	За търкане на структурни подове (предпазващи плочки и т. н.).
Четка с валяк, зелена	6.907-732.0	6907-735,0	За основно почистване на силно замърсени подове и за премахване на покривен слой (напр. восък, акрилат)
Четка с валяк, черна	6.907-732.0	6907-736,0	
Вал с подложка на валяка	4762-627,0	4762-628,0	За поставяне на подложки на валяка.
Микрофибърен валяк	4114-007,0	4114-008,0	За поддържащо почистване на гладки подове.

Принадлежности варианти BD и BR

Обозначение	BD 70/75 W Classic Bp Retail № на част	BD 70/75 + BR 75/75 № на част	BD 80/100 + BR 85/100 № на част	Описание
Лента засмукване, 950 mm, огъната	4.777-111.0	–	–	За тесни ширини на проходите
Лента засмукване, 1030 mm, огъната	–	4.777-108.0	–	Стандартна
Лента засмукване, 1160 mm, огъната	–	–	4.777-102.0	Стандартна
Комплект всмукателни ланси, естествен каучук	4.037-174.0	4.037-144.0	4.037-138.0	Стандартна
Комплект смукателни накрайници, PU	4.037-173.0	4.037-145.0	4.037-140.0	Устойчиви на масло
Комплект всмукателни ланси, Linatex	4.037-175.0	4.181-011.0	4.181-006.0	Устойчиви на скъсване

Технически данни

		BD 70/75 W Classic Bp	BR 75/75 W Classic Bp	BD 80/100 W Classic Bp	BR 85/100 W Classic Bp
Данни за мощността на уреда					
Номинално напрежение	V	24	24	24	24
Капацитет на акумулатора	Ah (5 h)	115 / 170 / 180	170 / 180	170 / 180 / 240 / 285	170 / 180 / 240 / 285
Средна консумирана мощност	W	1270	800	1320	1150
Мощност на тяговия двигател	W	250	250	300	300
Мощност на смукателната турбина	W	500	500	500	500
Мощност на задвижването на четките	W	2 x 500	2 x 600	2 x 500	2 x 750
Теоретична мощност на единица площ	m ² /h	3500	3.750	4000	4.250
Обем на резервоара за чиста вода	l	75	75	100	100
Обем на резервоара за мръсна вода	l	75	75	100	100
Температура на водата макс.	°C	50	50	50	50
Налягане на водата макс.	bar	0,06	0,06	0,06	0,06
Радиус на завиване	mm	1550	1550	1650	1650
Наклон на работната зона, макс.	%	2	2	2	2
Изсмукване					
Смукателна мощност, количество на въздуха	l/s	24	24	24	24
Смукателна мощност, вакуум	kPa (mbar)	16 (160)	16 (160)	16 (160)	16 (160)
Почистващи четки					
Работна ширина	mm	700	750	800	850
Диаметър на четките	mm	356	105	410	105
Обороти на четките	1/min	140	1200	140	1200
Налягане на притискане на четките	N	300 / 500	400	400 / 680	400
Дължина на четките	mm		700		800
Размери и тегла					
Допустимо общо тегло	kg	325	330	435	440
Собствено тегло (транспортно тегло)	kg	251	225	325	340
Размери на отделението за акумулатори	mm	575 x 380	575 x 380	622 x 384	622 x 384
Установени стойности съгласно EN 60335-2-72					
Обща стойност на вибрацията	m/s ²	<2,5	<2,5	<2,5	<2,5
Неустойчивост K	dB(A)	0,2	0,2	0,2	0,2
Ниво на звуково налягане L _{pA}	dB(A)	65	65	65	65
Неустойчивост K _{pA}	dB(A)	2	2	2	2
Ниво на звукова мощност L _{WA} +	dB(A)	81	81	81	81
Неустойчивост K _{WA}					

Запазваме си правото на технически промени.

Декларация за съответствие на ЕС

С настоящото декларираме, че посочената по-долу машина по своята концепция и конструкция, както и в пуснатото от нас на пазара изпълнение, съответства на приложимите основни изисквания за безопасност и опазване на здравето, определени в директивите на ЕС. При несъгласуване с нас промяна на машината тази декларация губи своята валидност.

Продукт: Уред за почистване на подове

Тип: 1.127-xxx, 1.515-xxx

Приложими директиви на ЕС

2006/42/EO (+2009/127/EO)

2014/30/EC

2014/53/EC (TCU)

Приложими хармонизирани стандарти

EN 60335-1

EN 60335-2-72

EN 55012: 2007 + A1: 2009

EN 61000-6-2: 2005

EN 62233: 2008

TCU

EN 301 511 V12.5.1

EN 300 440 V2.1.1

EN 300 328 V2.2.2

EN 300 330 V2.1.1

Приложими национални стандарти

-

Подписващите лица действат от името и като пълномощници на управителния орган.



H. Jenner

Chairman of the Board of Management



S. Reiser

Director Regulatory Affairs & Certification

Пълномощник по документацията:

S. Reiser

Alfred Kärcher SE & Co. KG

Alfred-Kärcher-Str. 28 - 40

71364 Winnenden (Germany)

Тел.: +49 7195 14-0

Факс: +49 7195 14-2212

Виненден, 2021/02/01

目录

一般性注意事项	254
功能	254
按规定使用	254
环境保护	254
质量保证	254
附件和备件	255
供货范围	255
安全提示	255
设备说明	255
安装	256
投入运行	257
运行	257
运输	258
储存	258
维护和保养	259
故障帮助	260
附件 BD 选型	260
附件 BR • 选型	260
附件 BD 和 BR • 选型	261
技术数据	261
欧盟一致性声明	262

一般性注意事项



在您第一次使用设备之前，请先阅读本操作说明书原件和所附的安全提示，并遵守。

为日后使用或其他所有者使用方便请妥善保管两份手册。

功能

本研磨式吸尘器用于对平整地面进行湿式清洁。

本设备可通过调节水量和清洁剂用量应对各种清洁任务。通过向水箱添加清洁剂调整剂量。

工作宽度和清/污水箱的容量（参见“*技术数据*”一章）可实现有效的清洁，同时获得较长的使用寿命。

本设备配有行驶驱动装置。

提示

本设备可以根据相应的清洁任务装备不同的配件。查阅本公司产品目录或访问我们的网站 www.kaercher.com。

按规定使用

本设备适用于商业和工业使用，例如酒店、学校、医院、工厂、商店、办公室或租赁场所。务必按照本使用说明书的说明使用本设备。

- 本设备只允许用于清洁对潮湿和抛光不敏感的光滑地面。
- 本设备不适用于清洁冰冻地面（例如冷库）。
- 本设备不适用于在有爆炸危险的环境中使用。
- 本设备允许在限定斜度的平面上运行（参见相应章节 *技术数据*）。

环境保护



包装材料可以回收利用。请按照环保要求处理包装。



电气和电子设备含有宝贵的可再利用的材料以及诸如电池、蓄电池或油等若使用不当或处理错误会对人体健康和环境造成潜在性危险的组成部分。为了设备按规定运行，需要这些组件。用符号标记的设备不得与生活垃圾一同处理。

内部材料提示 (REACH)

最新的内部材料信息请您在如下链接中查找：

www.kaercher.com/REACH

质量保证

我们的主管销售公司所发布的质量保证条件在每个国家均适用。在质量保证期内，如果您的产品发生了任何故障，我们都将为您提供免费维修，但是这种故障应当是由于机身材料或制造上的缺陷造成的。如属质量保证情况，请凭发票联系贵方经销商或就近联系获得授权的客户服务点。（地址详见背面。）

附件和备件

只允许使用原厂附件和备件，它们可以确保设备安全无故障地运行。

关于附件和备件的信息参见 www.kaercher.com。

供货范围

打开包装时请检查产品是否齐全。附件缺失或运输损坏时，请通知您的经销商。

安全提示

初次使用前，仔细阅读本使用说明书以及随附的刷盘洗地机和喷淋吸取式吸尘器安全提示手册（编号 5.956-251.0），然后按其操作。

本设备允许在有一定坡度的地面上运行（参见相应章节 技术数据）。

△ 警告

有致伤危险！

该设备在倾斜的地面上可能会发生倾覆。

不得在斜面上操作本设备。

只有在护罩和所有盖罩都关闭后，才允许运行本设备。

安全装置

△ 小心

安全装置缺失或被改动过！

安全装置用于保护您的安全。

不要避开、移除安全装置或使其失效。

安全开关

如果松开安全开关，则设备关闭。

钥匙开关

如果按下钥匙开关，则可防止未经授权使用设备。

警告提示图标

使用蓄电池时请遵守下列警告提示：

	请遵守蓄电池使用说明中、蓄电池上以及本操作说明书中的提示。
	佩戴护目镜。
	使儿童远离酸液和蓄电池。
	存在爆炸危险
	严禁有火、火花、明火，严禁吸烟。
	腐蚀危险
	实施急救。
	警告提示
	废弃处理
	不得将蓄电池扔进垃圾筒内。

设备说明

正面概览

图 A

- ① 伸缩把手
- ② 安全开关
- ③ 污水箱盖罩
- ④ 用于 Homebase 的固定轨
- ⑤ 污水箱
- ⑥ **电池
- ⑦ 清水过滤器
- ⑧ 清水箱密封盖
- ⑨ 用于换刷的踏板
- ⑩ 刷盘
- ⑪ 清水箱
- ⑫ 软管支架
- ⑬ 清水箱加注口

** 不属于供货范围

背面概览

图 B

- ① 带计量装置的污水排放软管
- ② 清洁头
- ③ 用于换刷的踏板
- ④ 抽吸软管
- ⑤ 吸水扒倾斜度调节器
- ⑥ 固定吸水扒的翼型螺母
- ⑦ 吸水扒高度调节器
- ⑧ 吸水扒

- ⑨ 清水液位表
清水排放软管
- ⑩ 清洁头手柄
- ⑪ 用水量调节钮
- ⑫ 吸水扒手柄
- ⑬ 电池插头
- ⑭ 钥匙开关
- ⑮ 显示屏
- ⑯ 工作速度旋钮
- ⑰ 行驶方向转换开关

R 清洁头概览

图 D

- ① R 清洁头
- ② 导流辊
- ③ 分水板
- ④ 侧挡板
- ⑤ 扫地垃圾箱

污水箱概览

图 E

- ① 粗滤网
- ② 绒毛滤网
- ③ 浮子

铭牌

图 C

- ① 铭牌

颜色标记

- 清洁过程的操作元件为黄色。
- 保养和检修的操作元件为浅灰色。

设备上的标志

	清水箱排放口
	污水箱排放口
	清洁头接触压力增大
	电池入口
	清水箱液位 (50%)
	充电器插头插入处
	绑扎点
	*拖把架
	注意 错误的插接位置 损坏危险 充电器插头不得插入此处
	普通清洁头接触压力
	提升清洁头
	升/降清洗头的踏板
	刷子更换用踏板

* 选配

安装

卸载

1. 拆下包装纸箱。
2. 拆下捆扎带。
3. 拧下用螺栓固定在托盘上的木块。
4. 用纸箱包装的 3 个上部加固木板和横向螺装在托盘上的防护固定板将一个斜面放在托盘前面并且用纤维板螺钉固定。

图 F

图 G

- ① 防护固定板
 - ② 方木
 - ③ 加固木板
5. 将从托盘上拧下的方木推到斜面下方以便支撑并且用螺栓拧紧。
 6. 向下按压清洗头手柄，然后使其向右卡入。
 7. 仅限 BD 80/100 和 BR 85/100：向下按压制动杆。

图 H

- ① 制动杆

提示

BD 70/75 和 BR 75/75 上没有制动器。该设备无需释放制动器。

8. 将设备从托盘上向后拉。
9. 仅限 BD 80/100 和 BR 85/100：向上按压制动杆。

安装吸水扒

1. 将吸水扒装入吸水扒悬挂装置中。

图 J

2. 拧紧翼型螺母。
3. 插上抽吸软管。

蓄电池

建议的电池组 BD 70/75 和 BR 75/75

说明	订货号	容积 (m³)*	气流 (m³/h)**
仅限 BD 70/75 W 115 Ah - 免维护	2.815-091.0 ¹⁾	1.98	0.792
170 Ah - 免维护	2.815-092.0 ²⁾	2.31	0.924
180 Ah - 免维护	2.815-101.0 ³⁾	4.785	1.914

* 电池充电室的最小容积

** 电池充电室与环境之间的最小气流

首次安装时，还需要一组电池安装套件：

- 1 2.638-198.0
- 2 2.638-162.0
- 3 2.638-106.0

建议的电池组 BD 80/100 和 BR 85/100

说明	订货号	容积 (m³)*	气流 (m³/h)**
170 Ah - 免维护	2.815-092.0 ¹⁾	2.31	0.924
180 Ah - 免维护	2.815-101.0 ²⁾	4.785	1.914
240 Ah - 免维护	2.815-102.0 ²⁾	6.27	2.508
285 Ah - 免维护	2.815-095.0 ³⁾	11.88	4.752

* 电池充电室的最小容积

** 电池充电室与环境之间的最小气流

首次安装时，还需要一组电池安装套件：

- 1 2.638-162.0
- 2 2.638-106.0
- 3 2.638-197.0

免保养型电池（湿式蓄电池）

△ 危险

因酸液泄漏而造成的腐蚀性灼伤危险！

仅在放电状态下，才向电池注水。

处理电池酸液时，必须佩戴防护眼镜，并立即用清水冲洗可能溅到皮肤或衣服上的酸液。

注意

有电池损坏危险！

使用含有添加剂的水将使电池保修失效。

在给电池补充加水时，只能使用蒸馏水或去离子水（EN 50272-T3）。

不要使用任何第三方添加剂或改良剂。

1. 在充电过程结束前一个小时，添加蒸馏水。按照电池上的标记规定，注意遵守正确的酸液液位。
充电过程结束时所有的电池必须鼓冷风。

免维护电池（AGM 和凝胶电池）

注意

有 AGM 和凝胶电池损坏危险！

打开电池壳或在其上钻孔会损坏 AGM 或凝胶电池，必须更换。

不要打开电池壳，也不要钻孔。

不要盖住泄压阀，也不要进行改动。

1. 仅使用指定的充电器对 AGM 和凝胶电池充电，参见章节：给电池充电。

装入电池并进行连接

△ 警告

设备倾覆有致伤危险！

拆卸和安装电池时，设备可能会发生倾覆。

拆卸和安装电池时，注意设备位置是否安稳。

注意

有损坏电子控制设备的危险！

电池接头极性反接可能会损坏电子控制设备。

连接电池时，注意确保电极正确。

△ 警告

如果电池深度放电，会有因火灾或爆炸而造成的生命危险！

对深度放电的电池进行不正确的充电可能会引起火灾。

如果电池深度放电，不要运行本设备。

在调试系统之前，要确保电池已充满电。

1. 排放污水。
2. 向上翻转污水箱。
3. 如图所示将电池放入设备。 **重要事项：** 将电池向后推到底！
BD 80/100 和 BR 85/100

图 K

- 170 Ah, 2. 815-092. 0
- 180 Ah, 2. 815-101. 0
- 240 Ah, 2. 815-105. 0
- 285 Ah, 2. 815-095. 0

① 垫片

图 L

BD 70/75 和 BR 75/75

- 115 Ah, 2. 815-091. 0
- 170 Ah, 2. 815-092. 0
- 180 Ah, 2. 815-101. 0

① 垫片

② 电池架

③ 附加重物

4. 将垫片放在右侧电池与清水箱之间，
 - a 使用 115 Ah 电池组时：1 件纵向平放。
 - b 使用除 115 Ah 以外的电池组时：2 件纵向彼此直立。
5. 使用带 115 Ah 电池组的 BD 70/75 时：放入 4 个附加重物。
6. 装上电池紧固件，与此同时
 - a 使用 BD 70/75 时：安装 2 个电池架，使用 115 Ah 时：与右侧和中间螺纹孔用螺栓拧紧。使用 BR 75/75 和 BD 70/75 时：170 Ah / 180 Ah：与右侧和中间螺纹孔用螺栓拧紧。
 - b 使用 BD 80/100 和 BR 85/100 时：将一个或两个垫片纵向平放或直立放在前部电池和清水箱之间，以使电池不会向前滑动。
7. 用电池安装套件中的连接电缆连接电极。
8. 将连接电缆夹紧在尚未接线的电池电极 (+) 和 (-) 上。
9. 连接设备侧电池插头与电池侧电池插头。
10. 向下翻转污水箱。

拆卸电池

△ 警告

设备倾覆有致伤危险！

拆卸和安装电池时，设备可能会发生倾覆。

拆卸和安装电池时，注意设备位置是否安稳。

1. 将钥匙开关调至“0”位并拔出钥匙。
2. 拔下电池插头。
3. 排放污水。
4. 向上翻转污水箱。
5. 将设备侧电缆与电池负极断开。
6. 将剩余电缆与电池断开。
7. 使用 BD 80/100 时：将前部电池和清水箱之间的垫片取出。
8. 使用 115 Ah 电池组时：取出附加重物。
9. 取出电池。
10. 根据现行规定回收处理废旧电池。

投入运行

给电池充电

△ 危险

充电器有致伤危险！

因不当使用充电器而导致的触电！

注意遵守设备型号铭牌上的电源电压和保险装置。

仅在干燥且通风充分的环境中使用充电器。

注意

有电池爆炸危险！

在充电过程中，气体会在污水箱下方聚积。

给免保养型电池充电前向上翻转污水箱。

注意

因使用不合适的充电器，有损坏危险

不要将充电器与设备侧电池插头相连接。

仅使用与安装的电池型号相配的充电器。

仔细阅读充电器制造商使用说明书，尤其是要注意遵守安全提示。

电池组	容量	充电器
2. 815-091. 0	115 Ah	6. 654-367. 0
2. 815-092. 0	170 Ah	6. 654-436. 0
2. 815-101. 0	180 Ah	6. 654-434. 0
2. 815-105. 0	240 Ah	6. 654-437. 0
2. 815-095. 0	285 Ah	6. 654-419. 0

平均充电时间约 10-15 小时。

在充电过程中不得使用设备。

提示

本设备配有一个深度放电保护装置，即如果达到了仍然允许的最低限度电量，则清洁刷电机和涡轮机关闭。

1. 将本设备直接驶至充电器，同时应避免斜坡。

2. 拔下设备侧电池插头。

图 I

① 电池插头，设备侧

② 电池插头，电池侧

3. 将电池侧电池插头与充电器连接。
4. 将充电器电源插头插入插座。
5. 根据充电器使用说明书中的说明进行充电。
6. 将设备侧电池插头与电池侧电池插头连接。

运行

注意

运行中出现的情况

受伤危险

出现危险时，必须松开安全开关。

加注运行材料

加注清水

1. 打开清水箱密封盖。
2. 加注清水（最高 50 ° C），至加注管接头下缘。
提示： 加注时可以用软管支架固定住清水软管。
3. 关闭清水箱密封盖。

关于清洁剂的提示

△ 警告

有损坏设备的危险！

如果使用不合适的清洁剂，可能会导致设备受损。

仅限使用推荐的清洁剂。如使用其他清洁剂，则营运方在运行安全性和事故危险上所承担的风险加大。

仅限使用不含稀释剂、盐酸和氢氟酸成分的清洁剂。

遵守清洁剂上的安全提示。

提示

不要使用大量起泡沫的清洁剂。

推荐的清洁剂

适用范围	清洁剂
具有欧盟生态标签的超低泡沫地板维护清洁剂	CA 50 C
高润湿性通用清洁剂	RM 756
用于地板和表面的强力酒精清洁剂。非常适用于坚硬的硬岩石，如花岗岩	RM 755
精焰器清洁剂，不含表面活性剂	RM 753
通用除渣剂，适用于油毡	RM 754
酸性自动装置地面清洁剂。适用于卫生区和竣工清洁	RM 751
工业维护清洁剂	RM 69
工业用地面清洁剂和碱性除渣剂	RM 752
表面消毒清洁剂	RM 732

清洁剂

1. 向清水箱添加清洁剂。

提示：清水箱加注口盖可用于计量清洁剂。其内侧刻有刻度。

调节用水量

1. 根据地板面层的脏污程度，通过调节钮来调节用水量。

提示

用少量水尝试进行第一次清洁。逐步提高用水量，直至达到所需的清洁效果。

提示

清水箱用空时，清洁头在没有液体供应的情况下继续工作。

调节吸水扒

调节倾斜度

必须调节倾斜度，确保吸水扒的吸水胶条在整个长度上都均匀地压在地面上。

1. 松开螺栓。

图 N

- ① 螺栓
2. 调整吸水扒的倾斜度。
3. 拧紧螺栓。

调节高度

通过高度调节影响吸水胶条与地面接触时的弯曲度。

1. 将设备向前推一小段距离。
2. 将吸水胶条的弯曲度与下图相比较。

图 O

- ① 间隔滚轮与支架
- ② 垫片
- ③ 螺栓
3. 拧出螺栓。
4. 在吸水扒和间隔滚轮之间放置足够多的垫圈，直至达到正确的吸水胶条弯曲度。
5. 将剩余的垫圈装在间隔滚轮上方。
6. 拧入螺栓并拧紧。
7. 在另一个间隔滚轮上重复该过程。
8. 将设备向前推一小段距离。
9. 再次检查吸水胶条在整个长度上的弯曲度。
10. 在需要时重复设置过程。

清洁

接通设备

1. 将钥匙开关调至“1”。

屏幕依次显示：

- 至下一次客服时间
- 操作面板软件版本
- 电池充电状态和工作小时数

行驶

提示

在清洗作业时可以改变行驶方向。多次向前或向后行驶可进行局部强力清洗。

1. 将行驶方向转换开关调至“前进”（Vorwärts）位置。

清洁

提示

为了改善吸尘效果，可调节吸水扒的倾斜度和高度（参见相应章节 调节吸水扒）。

提示

污水箱已满时，浮子关闭吸尘口，吸尘涡轮机转速加快。在这种情况下，要提升吸水扒，移动设备，以排空污水箱。

1. 将工作速度旋钮转至所需的数值。
在调节过程中速度显示在显示屏上。最高速度以百分比显示。
2. 通过调节阀调节用水量。
3. 向下按压吸水扒操控杆。
降下吸水扒。
开始吸尘。
4. 向下按压清洗头手柄、脱开并且使其向上。
5. 将安全开关拉至伸缩把手。
启动清洗头，以设定的速度行驶设备。

提高清洁刷接触压力（仅限 BD 选型）

1. 松开安全开关。
2. 用手提升清洗头手柄，然后使其向右卡入。

结束运行

结束清洁

1. 松开安全开关。
2. 向下按压清洗头手柄，然后使其向右卡入。
3. 继续行驶一小段路程。
抽吸剩余用水。
4. 提升吸水扒。
吸尘关停后还会惯性运行 10 秒钟。
5. 将钥匙开关转至“0”。
6. 必要时给电池充电。

排放污水

△ 警告

环境污染！

因废水处理不当而造成环境污染。

遵守所在地废水处理规定。

1. 从支架上取出排放软管，然后将其降到相应的集水装置上方。

图 P

2. 压合或弯折计量装置。
3. 打开计量装置盖罩。
4. 排放污水。通过按压或弯折调节用水量。
5. 用清水冲洗污水箱。

排放清水

1. 拔下液位表软管并向下翻转。

快速排放清水

1. 拧下清水箱密封盖。
2. 让清水流出。
3. 装上清水箱密封盖并拧紧。
提示：注意拧紧后软管接头在清水箱密封盖中应位于最低点。

运输

△ 危险

斜坡行驶

受伤危险

在装载和卸载时，仅在不超过最大斜度的斜坡上运行本设备（参见“技术数据”一章）。

慢速行驶。

△ 小心

忽视重量

受伤与损坏危险

运输时注意设备的重量。

只能在他人协助下或使用行驶驱动装置时加载设备。

1. 向下按压清洗头手柄，然后使其向右卡入。
2. 提升吸水扒。
3. 将钥匙开关调至“1”。
4. 选择行驶方向转换开关上的行驶方向。
5. 将安全开关拉至伸缩把手。
6. 用车辆运输时，根据现行准则固定设备以防滑动和倾翻。

图 Q

7. 首先将扎紧带装到污水箱下面。

储存

△ 小心

忽视重量

受伤与损坏危险

存放时注意设备的重量。

注意

霜冻

冻住的水导致设备损坏

彻底排空设备中的水。

将设备保管在无霜冻的地方。

- 本设备只允许存放在室内。
- 长时间存放之前，要给电池完全充电。
- 在存放期间，每月至少要给电池完全充电一次。。

维护和保养

△ 危险

有致伤危险!

该设备可能会意外启动, 并造成人身伤害。

在设备上各项作业之前, 都要将钥匙开关调至“0”位并按下钥匙。

拔下充电器的电源插头。

- 排放和处理污水和清水。

安全检查/保养合同

可以与您的经销商协议定期的安全检查或签订保养合同。请与我们协商。

保养间隔

在每次运行之后

注意

有损坏危险!

因清洁不当而造成设备损坏的危险。

不得用水喷射本设备, 不要使用腐蚀性清洁剂。

有关各项保养工作的详细说明参见相关章节 保养工作。

- 排放污水。
- 用清水冲洗污水箱。
- 使用浸有中性洗涤用碱液的抹布擦拭设备外部。
- 检查绒毛滤网, 必要时清洁。
- 清洁粗滤网。
- 清洁粗滤网。
- 仅限 BR 选型: 取出粗大污物箱并清空。
- 仅限 BR 选型: 清洁分水板槽。
- 清洁吸水胶条, 检查是否有磨损, 必要时再次调整高度或更换。
- 检查刷盘是否有磨损, 必要时更换。
- 给电池充电。
 - 如果充电状态低于 50%, 必须给电池连续完全充电。
 - 如果充电状态高于 50%, 只有当下次使用需要充足运行时间时, 才能给电池充电。

每周

- 频繁使用时, 至少每周给电池连续完全充电一次。

每月一次

有关各项保养工作的详细说明参见相关章节 保养工作。

1. 清空清水箱, 并冲掉沉积物。
2. 清洗清水过滤器。
3. 清洁浮子和绒毛滤网。
4. 检查电池电极是否有氧化, 必要时刷掉氧化层。注意确保连接电缆牢固。
5. 清洁污水箱和罩盖之间的密封件, 检查密封性, 必要时更换。
6. 如果使用非免保养型电池, 则检查电池的酸液密度。
7. 较长时间停机时, 只有给电池完全充电后, 才能存储设备。每月至少给电池完全充电一次。

每年一次

- 让客服进行规定的检修。

保养工作

翻转或更换吸水胶条

如果吸水胶条已使用到磨损标记处, 必须翻转或更换吸水胶条。

图 R

- ① 磨损标记
- ② 吸水胶条

1. 取下吸水扒。
2. 拧出星形手柄。

图 S

3. 取下塑料件。
4. 取下吸水胶条。
5. 推入已翻转的或新更换的吸水胶条。
6. 推上塑料件。
7. 拧入星形手柄并拧紧。

清洗清水过滤器

1. 排放清水 (参见章节 排放清水)。

2. 拧下清水箱密封盖。

图 U

- ① 清水箱密封盖
- ② 清水过滤器

3. 拔出清水过滤器并且用干净的水进行冲洗。
4. 安装清水过滤器。
5. 装上清水箱密封盖。

提示: 注意拧紧后软管接头在清水箱密封盖中应位于最低点。

清洗粗大污染物滤网

1. 打开污水箱盖罩。

图 T

- ① 粗大污染物滤网
2. 向上拉出粗大污染物滤网。
3. 将粗大污染物滤网放到自来水下冲洗。
4. 将粗大污染物滤网装入污水箱中。

清洁浮子和细滤网

1. 打开污水箱盖罩。

图 V

- ① 卡钩
- ② 浮子
- ③ 细滤网
- ④ 浮子室
2. 松开卡钩。
3. 向下拔出浮子室。
4. 从浮子室中取出浮子并清洁。
5. 取下并且清洁细滤网。
6. 按照相反的顺序组装所有零部件。

更换刷盘。

1. 提升清洗头。
2. 克服阻力向下按压刷子更换用踏板。

图 W

- ① 刷子更换用踏板
3. 将第 1 个刷盘从清洗头下方侧面拉出。
4. 将新的刷盘放到清洗头下方, 向上按压并且使其卡入。
5. 为第 2 个刷盘重复过程。

更换刷辊

1. 提升清洗头。
2. 拉出换刷手柄。

图 Y

- ① 换刷手柄
- ② 带削刮胶条的轴承盖
- ③ 刷辊
3. 将轴承盖连同削刮胶条一起取下。
4. 拉出刷辊。
5. 插入新的刷辊并将其居中放在带动件上。
6. 将轴承盖连同削刮胶条一同安装。

提示

确保刷辊位于定位芯轴上, 而不是在下面。

7. 向上转动换刷手柄并将其卡入。
8. 在相对置一侧重复该过程。

清洁分水板

图 X

- ① 分水板
- ② 解锁器

1. 沿箭头方向按住解锁器并保持不动。
2. 向前转动分水板。
3. 沿纵向方向拉出分水板。
4. 清洁分水板。
5. 将分水板重新放入清洁头中, 然后将锁定装置卡入。

故障帮助

△ 危险

有致伤危险!

该设备可能会意外启动，并造成人身伤害。

在设备上各项作业之前，都要将钥匙开关调至“0”位并拔下钥匙。

拔下充电器的电源插头。

- 排放和处理污水和清水。
- 对于借助本表格仍无法排除的故障，请致电客服。

故障	排除方法
设备无法启动	<ol style="list-style-type: none"> 1. 将钥匙开关调至“1”。 2. 旋转控制面板上的紧急停机按钮，将其解锁。（提示：不是所有的设备版本都配备了紧急停机按钮。） 3. 按下安全开关。 4. 插入电池插头。 5. 检查电池，必要时充电。 6. 检查电池电极是否已连接。
用水量不充足	<ol style="list-style-type: none"> 1. 检查清水液位，必要时加注清水箱。 2. 在用水量调节钮上提高用水量。 3. 取下清洁头上的分水板并清洁水槽（仅限 BR 选型）。 4. 清洗清水过滤器。 5. 检查软管是否阻塞，必要时清洁。
抽吸功率过小	<ol style="list-style-type: none"> 1. 停止设备运行，排放污水。 2. 清洁污水箱和罩盖之间的密封件，检查密封性，必要时更换。 3. 检查抽吸软管与污水箱的连接是否正确。 4. 检查细滤网是否有污物，必要时清洁。 5. 清洁吸水扒上的吸水胶条，必要时翻转或更换。 6. 检查污水排放软管上的盖罩是否已关闭。 7. 检查吸水扒的设置。 8. 检查抽吸软管是否阻塞，必要时清洁。重新安装抽吸软管时，软管的白色标记必须在固定夹位置。 9. 检查抽吸软管是否密封，必要时更换。
清洁效果不理想	<ol style="list-style-type: none"> 1. 调低速度。 2. 检查刷子是否有磨损，必要时更换。 3. 检查刷子型号与清洁剂是否相配。
抽吸涡轮机提速运行	<ol style="list-style-type: none"> 1. 排放污水。 2. 清洁浮子。 3. 检查细滤网，必要时清洁。 4. 检查抽吸软管是否阻塞，必要时清洁。 5. 检查吸水扒是否阻塞，必要时清除阻塞。
刷子不转动	<ol style="list-style-type: none"> 1. 检查是否有异物卡住刷子，必要时清除异物。
设备在清洁时抖动	<ol style="list-style-type: none"> 1. 使用软毛刷子

附件 BD 选型

名称	BD 70/75 零件编号	BD 80/100 零件编号	说明
刷盘，白色（非常软的软毛）	4.905-011.0	4.905-030.0	用于清洁轻微肮脏或敏感的地面
刷盘，原色（软毛）	4.905-012.0	4.905-031.0	采用天然纤维，用于清洁和抛光
刷盘，红色（中等，标配）	4.905-010.0	4.905-000.0	用于所有日常清洁任务
刷盘，黑色（硬毛）	4.905-013.0	4.905-032.0	适于严重脏污和彻底清洁，仅用于不敏感表面
百洁垫驱动圆盘	4.762-590.0	4.762-447.0	使用百洁垫清洁时，配备了快速更换离合器 and 中央锁
白垫	-	6.371-331.0	用于地面抛光
红垫（普通型软毛）	6.369-003.0	6.371-147.0	用于清洗和清洁所有地面
绿垫（普通型硬毛）	6.369-002.0	6.371-148.0	用于清洁顽固的地面污垢和彻底清洁
黑垫（硬毛）	6.369-001.0	6.371-169.0	用于顽固的污垢脏污和彻底清洁
棕垫（SPP）	2.639-290.0	2.639-288.0	用于硬质和弹性表面保护膜卫生清洁

附件 BR • 选型

名称	BR 75/75 零件编号	BR 85/100 零件编号	说明
刷辊，白色	6.907-771.0	6.907-772.0	用于抛光和保养清洁敏感性地面。
刷辊，红色	4.035-605.0	4.035-606.0	也用于保养清洁严重污染的地面。
刷辊，橙色	6.907-730.0	6.907-734.0	用于刷洗纹理地板（安全瓷砖等）。
刷辊，绿色	6.907-732.0	6.907-735.0	用于对严重污染的地面进行彻底清洁和除渣（例如蜡、丙烯酸酯）
刷辊，黑色	6.907-732.0	6.907-736.0	
底垫辊轴	4.762-627.0	4.762-628.0	用于装辊子底垫。
微纤维辊	4.114-007.0	4.114-008.0	用于保养清洁光滑地面。

附件 BD 和 BR • 选型

名称	BD 70/75 W Classic Bp Retail 零件编号	BD 70/75 + BR 75/75 零 件编号	BD 80/100 + BR 85/100 零 件编号	说明
吸水扒, 950 mm, 弧形	4.777-111.0	-	-	通道宽度狭窄时
吸水扒, 1030 mm, 弧形	-	4.777-108.0	-	标准
吸水扒, 1160 mm, 弧形	-	-	4.777-102.0	标准
吸水胶条套件, 天然橡胶	4.037-174.0	4.037-144.0	4.037-138.0	标准
吸水胶条套件, PU	4.037-173.0	4.037-145.0	4.037-140.0	防油
吸水胶条套件, Linatex	4.037-175.0	4.181-011.0	4.181-006.0	防撕裂

技术数据

		BD 70/75 W Classic Bp	BR 75/75 W Classic Bp	BD 80/100 W Classic Bp	BR 85/100 W Classic Bp
设备性能					
额定电压	V	24	24	24	24
电池容量	Ah (5 h)	115 / 170 / 180	170 / 180	170 / 180 / 240 / 285	170 / 180 / 240 / 285
平均功率消耗	W	1270	800	1320	1150
驱动电机功率	W	250	250	300	300
抽吸涡轮机功率	W	500	500	500	500
清洁刷驱动装置功率	W	2 x 500	2 x 600	2 x 500	2 x 750
理论清洁面积效率	m ² /h	3500	3.750	4000	4.250
清水箱容积	l	75	75	100	100
污水箱容积	l	75	75	100	100
最高水温	° C	50	50	50	50
最高水压	bar	0,06	0,06	0,06	0,06
挡位转向宽度	mm	1550	1550	1650	1650
工作区域最大斜度	%	2	2	2	2
吸尘					
抽吸功率, 空气量	l/s	24	24	24	24
抽吸功率, 真空	kPa (mbar)	16 (160)	16 (160)	16 (160)	16 (160)
清洁刷					
工作宽度	mm	700	750	800	850
刷子直径	mm	356	105	410	105
刷子转速	l/min	140	1200	140	1200
清洁刷接触压力	N	300 / 500	400	400 / 680	400
毛刷长度	mm		700		800
尺寸和重量					
允许的总重	kg	325	330	435	440
空载重量 (运输重量)	kg	251	225	325	340
电池舱尺寸	mm	575 x 380	575 x 380	622 x 384	622 x 384
根据 EN 60335-2-72 标准测得的数值					
总振动值	m/s ²	<2,5	<2,5	<2,5	<2,5
不确定度 K	dB(A)	0,2	0,2	0,2	0,2
声压级 L _{pA}	dB(A)	65	65	65	65
不确定度 K _{pA}	dB(A)	2	2	2	2
声功率级 L _{WA} + 不确定度 K _{WA}	dB(A)	81	81	81	81

保留技术更改的权利。

欧盟一致性声明

我们在此声明，基于其设计和结构以及我们投入市场的款式，下述机器满足欧盟指令的相关基本安全健康要求。如果在没有与我方协商的情况下更改机器，本声明失效。

产品：洗地机

类型： 1.127-xxx, 1.515-xxx

相关的欧盟指令

2006/42/EC (+2009/127/EC)

2014/30/EU

2014/53/EC (TCU)

应用的协调标准

EN 60335-1

EN 60335-2-72

EN 55012: 2007 + A1: 2009

EN 61000-6-2: 2005

EN 62233: 2008

TCU

EN 301 511 V12.5.1

EN 300 440 V2.1.1

EN 300 328 V2.2.2

EN 300 330 V2.1.1

适用的国家标准

-

签署人受董事会的委托并且全权处理相关事宜。



H. Jenner

Chairman of the Board of Management



S. Reiser

Director Regulatory Affairs & Certification

文档全权代表：

S. Reiser

Alfred Kärcher SE & Co. KG

Alfred-Kärcher-Str. 28 - 40

71364 Winnenden (德国)

电话：+49 7195 14-0

传真：+49 7195 14-2212

Winnenden, 2021/02/01

Daftar Isi

Informasi umum	262
Fungsi	262
Petunjuk penggunaan	262
Perlindungan lingkungan	263
Garansi	263
Aksesori dan suku cadang	263
Cakupan pengiriman	263
Petunjuk keselamatan	263
Deskripsi perangkat	263
Pemasangan	264
Pengoperasian pertama kali	266
Pengoperasian	266
Pengangkutan	267
Penyimpanan	268
Pemeliharaan dan perawatan	268
Pemecahan masalah	269
Aksesori varian BD	270
Aksesori varian BR	270
Aksesori varian BD dan BR	270
Data teknis	271
Pernyataan kesesuaian Uni Eropa	271

Informasi umum



Baca panduan pengoperasian asli dan petunjuk keselamatan yang disertakan sebelum

menggunakan perangkat Anda untuk pertama kalinya. Ikuti langkah-langkah sebagaimana dijelaskan.

Simpan kedua dokumen tersebut untuk digunakan di kemudian waktu atau untuk pemilik selanjutnya.

Fungsi

Mesin pembersih ini digunakan untuk membersihkan permukaan lantai yang rata dan basah.

Perangkat dapat disesuaikan dengan kebutuhan pembersihan masing-masing dengan mengatur volume air dan jumlah cairan pembersih. Takaran cairan pembersih disesuaikan dengan menambahkannya ke dalam tangki.

Lebar pengerjaan dan kapasitas tangki air bersih dan tangki air kotor (lihat bab " *Data teknis*) memungkinkan pembersihan yang efektif dengan masa pakai yang lebih lama.

Perangkat memiliki sebuah penggerak.

Petunjuk

Menyesuaikan kebutuhan pembersihan masing-masing,

perangkat dapat dilengkapi dengan aksesori yang berbeda.

Ajukan pertanyaan seputar katalog atau kunjungi kami melalui www.kaercher.com.

Petunjuk penggunaan

Perangkat ini cocok digunakan untuk penggunaan komersial atau industri, seperti di hotel, sekolah, rumah sakit, pabrik, toko, perkantoran dan usaha persewaan. Gunakan perangkat ini sesuai informasi yang terdapat dalam panduan pengoperasian.

- Perangkat hanya boleh digunakan untuk membersihkan permukaan lantai yang licin, tahan terhadap kelembapan dan gosokan.
- Perangkat tidak cocok digunakan untuk membersihkan permukaan lantai yang membeku (misalnya gudang pendingin).
- Perangkat tidak cocok digunakan di lingkungan yang berpotensi terjadi ledakan.
- Perangkat diperbolehkan untuk digunakan pada permukaan dengan kemiringan maksimal (lihat bab *Data teknis*).

Perlindungan lingkungan

- Bahan kemasan dapat didaur ulang. Buang kemasan dengan cara yang ramah lingkungan.
- Perangkat elektrik dan elektronik berisi bahan bernilai yang dapat didaur ulang dan sering kali memiliki komponen seperti baterai atau oli yang dapat menimbulkan potensi bahaya terhadap kesehatan manusia dan lingkungan jika ditangani atau dibuang dengan salah. Namun komponen tersebut penting untuk pengoperasian perangkat yang baik. Perangkat yang ditandai dengan simbol ini tidak boleh dibuang bersama sampah rumah tangga.

Petunjuk tentang zat yang terkandung (REACH)
Informasi terkini tentang zat yang terkandung dapat Anda temukan di: www.kaercher.de/REACH

Garansi

Di setiap negara, akan berlaku garansi yang dikeluarkan oleh perusahaan penjualan kami yang bertanggung jawab. Kami akan memperbaiki kerusakan perangkat yang mungkin ada selama masa garansi secara gratis, asalkan disebabkan oleh kerusakan bahan atau kesalahan produksi. Untuk keperluan garansi, tunjukkan bukti pembelian ke dealer atau pusat layanan resmi terdekat.
(Untuk alamat, lihat halaman belakang)

Aksesori dan suku cadang

Gunakan hanya aksesori asli dan suku cadang asli karena dapat memberikan pengoperasian perangkat yang aman dan bebas gangguan.
Untuk informasi tentang aksesori dan suku cadang, kunjungi www.kaercher.com.

Cakupan pengiriman

Periksa kelengkapan isi saat membuka kemasan. Jika terdapat aksesori yang tidak lengkap atau ada kerusakan akibat pengangkutan, hubungi dealer.

Petunjuk keselamatan

Sebelum menggunakan perangkat untuk pertama kali, bacalah dan perhatikan panduan pengoperasian dan brosur petunjuk keselamatan perangkat pembersih dan perangkat ekstraksi semprot, no. 5.956-251.0, kemudian gunakan perangkat dengan benar.

Perangkat diperbolehkan untuk digunakan pada permukaan dengan kemiringan yang terbatas (lihat bab *Data teknis*).

⚠ PERINGATAN

Risiko cedera!

Perangkat dapat terbalik pada permukaan miring.

Jangan mengoperasikan perangkat di atas permukaan yang miring.

Hanya operasikan perangkat saat kap dan semua penutup telah ditutup.

Perlengkapan keselamatan

⚠ HATI-HATI

Perlengkapan keselamatan tidak ada atau berbeda!
Perlengkapan keselamatan disediakan untuk melindungi Anda. Jangan mengabaikan, melepas, atau menonaktifkan perlengkapan keselamatan.

Switch pengaman

Perangkat mati ketika switch pengaman dilepas.

Switch kunci

Perangkat akan terlindung dari penggunaan tanpa wewenang saat switch kunci dilepas.

Simbol petunjuk peringatan

Perhatikan petunjuk peringatan berikut saat menangani baterai:

	Perhatikan petunjuk yang tertera pada baterai dan dalam panduan penggunaan baterai, serta dalam panduan pengoperasian ini.
	Kenakan kaca mata pelindung.
	Jauhkan anak-anak dari baterai dan kandungan asam.
	Bahaya ledakan
	Jauhkan dari api, percikan api, kobaran api dan rokok.
	Bahaya luka bakar akibat bahan kimia
	Pertolongan pertama.
	Peringatan
	Pembuangan limbah
	Jangan membuang baterai ke dalam tempat sampah.

Deskripsi perangkat

Ikhtisar di halaman depan

Gambar A

- Handle pendorong
- Switch pengaman
- Penutup tangki air kotor
- Bar pegangan untuk homebase
- Tangki air kotor
- **Baterai
- Filter air bersih
- Pengunci tangki air bersih
- Pedal untuk penggantian sikat
- Sikat cakram
- Tangki air bersih
- Penahan slang
- Lubang pengisian tangki air bersih

*tidak termasuk dalam lingkup pengiriman

Ikhtisar di halaman belakang

Gambar B

- Slang penguras air kotor dengan pengatur takaran
- Kepala pembersih
- Pedal untuk penggantian sikat
- Slang pengisap
- Pengatur kemiringan batang pengisap
- Mur sayap untuk mengencangkan batang pengisap
- Pengatur ketinggian batang pengisap
- Batang pengisap
- Indikator ketinggian isi air bersih
Slang penguras air bersih
- Tuas kepala pembersih
- Kenop pengatur jumlah air

- ⑫ Tuas batang pengisap
- ⑬ Steker baterai
- ⑭ Switch kunci
- ⑮ Display
- ⑯ Selektor putar kecepatan pengoperasian
- ⑰ Switch arah pengoperasian

Ikhtisar kepala R

Gambar D

- ① Kepala R
- ② Roda bumper
- ③ Bilah distribusi air
- ④ Tepi samping
- ⑤ Laci penyapu

Ikhtisar tangki air kotor

Gambar E

- ① Filter kotoran kasar
- ② Filter bulu halus
- ③ Pelampung

Pelat tipe

Gambar C

- ① Pelat tipe

Kode warna

- Elemen pengoperasian untuk proses pembersihan berwarna kuning.
- Elemen pengoperasian untuk perawatan dan servis berwarna abu-abu muda.

Simbol pada perangkat

	Lubang pengurasan tangki air bersih
	Lubang pengurasan tangki air kotor
	Peningkatan tekanan pada kepala pembersih
	Akses masuk baterai
	Ketinggian isi air bersih (50%)
	Steker pengisi daya dipasang di sini
	Tambatan kabel
	Gagang penyapu
	PERHATIAN Lokasi pemasangan salah <i>Risiko kerusakan</i> <i>Steker pengisi daya JANGAN dipasang di sini</i>
	Tekanan normal pada kepala pembersih
	Kepala pembersih diangkat
	Mengangkat/menurunkan pedal kepala pembersih
	Pedal penggantian sikat

*opsional

Pemasangan

Bongkar muat

1. Buka kardus.
2. Lepaskan tali pengikat.
3. Lepaskan sekrup balok kayu yang terpasang kencang pada palet.
4. Dengan 3 papan penguat atas pada kemasan karton dan papan pengaman yang disekrup di sepanjang palet, letakkan rampa di depan palet dan kencangkan dengan sekrup panel partikel.

Gambar F

Gambar G

- ① Papan pengaman
- ② Kayu persegi
- ③ Papan penguat
5. Dorong kayu persegi yang tidak disekrup pada palet ke bawah rampa sebagai penyangga lalu kencangkan sekrupnya.
6. Tekan tuas kepala pembersih ke bawah lalu kunci ke kanan.
7. **Hanya untuk BD 80/100 dan BR 85/100:** Tekan tuas rem ke bawah.

Gambar H

- ① Tuas rem

Petunjuk

Untuk BD 70/75 dan BR 75/75, rem tidak tersedia. Pelepasan rem tidak diperlukan untuk perangkat ini.

8. Tarik perangkat ke belakang dari palet.
9. **Hanya untuk BD 80/100 dan BR 85/100:** Tekan tuas rem ke atas.

Memasang batang pengisap

1. Pasang batang pengisap ke suspensi batang pengisap.

Gambar J

2. Kencangkan mur sayap.
3. Pasang slang pengisap.

Baterai

Set baterai yang direkomendasikan BD 70/75 dan BR 75/75

Deskripsi	No. pesanan	Volumen (m ³)*	Aliran udara (m ³ /jam)**
Hanya BD 70/75 W 115 Ah - bebas perawatan	2.815-091.0 ¹⁾	1,98	0,792
170 Ah - bebas perawatan	2.815-092.0 ²⁾	2,31	0,924
180 Ah - bebas perawatan	2.815-101.0 ³⁾	4,785	1,914

* Volume minimal ruang pengisian daya baterai

** Aliran udara minimal antara ruang pengisian daya baterai dan area sekitar

Saat memasang untuk pertama kalinya, perlengkapan pemasangan baterai tambahan diperlukan:

- 1 2.638-198,0
- 2 2.638-162,0
- 3 2.638-106,0

Set baterai yang direkomendasikan BD 80/100 dan BR 85/100

Deskripsi	No. pesanan	Volumen (m ³)*	Aliran udara (m ³ /jam)**
170 Ah - bebas perawatan	2.815-092.0 ¹⁾	2,31	0,924
180 Ah - bebas perawatan	2.815-101.0 ²⁾	4,785	1,914
240 Ah - bebas perawatan	2.815-102.0 ²⁾	6,27	2,508
285 Ah - bebas perawatan	2.815-095.0 ³⁾	11,88	4,752

* Volume minimal ruang pengisian daya baterai

** Aliran udara minimal antara ruang pengisian daya baterai dan area sekitar

Saat memasang untuk pertama kalinya, perlengkapan pemasangan baterai tambahan diperlukan:

- 1 2.638-162,0
- 2 2.638-106,0
- 3 2.638-197,0

Perawatan ringan baterai (baterai sel basah)

⚠ BAHAYA

Risiko luka bakar akibat bahan kimia yang disebabkan oleh kebocoran asam!

Hanya isi baterai hanya dengan air saat daya baterai habis. Saat menangani asam baterai, kenakan kacamata pelindung dan segera bilas segala percikan asam yang mengenai kulit atau pakaian dengan air.

PERHATIAN

Risiko kerusakan pada baterai!

Menggunakan air dengan aditif akan membatalkan garansi baterai.

Hanya gunakan air suling atau air demineral saat mengisi ulang baterai (EN 50272-T3).

Jangan gunakan aditif asing atau zat peningkat.

1. Satu jam sebelum proses pengisian daya berakhir, tambahkan air suling. Perhatikan tingkat keasaman yang tepat sesuai keterangan pada baterai.
Pada akhir proses pengisian daya, semua sel harus berubah menjadi gas.

Baterai bebas perawatan (baterai AGM dan baterai gel)

PERHATIAN

Risiko kerusakan baterai AGM dan baterai gel!

Membuka atau mengebor housing baterai dapat merusak baterai AGM atau baterai gel dan baterai harus diganti.

Jangan membuka dan melubangi housing baterai.

Jangan menutupi dan memodifikasi katup pelepas tekanan.

1. Isi daya baterai AGM dan baterai gel hanya dengan pengisi daya yang ditentukan, lihat bab: *Mengisi daya baterai.*

Memasang dan menghubungkan baterai

⚠ PERINGATAN

Risiko cedera akibat perangkat terbalik!

Perangkat dapat terbalik saat baterai dilepas dan dipasang.

Pastikan perangkat dalam kondisi yang aman saat baterai dilepas dan dipasang.

PERHATIAN

Risiko kerusakan pada elektronik kontrol!

Elektronik kontrol dapat rusak jika koneksi baterai dibalik.

Pastikan baterai dipasang pada kutub yang sesuai.

⚠ PERINGATAN

Bahaya kematian akibat kebakaran atau ledakan dari baterai yang benar-benar habis dayanya!

Mengisi daya baterai yang benar-benar habis dayanya secara tidak sesuai dapat menyebabkan kebakaran.

Jangan mengoperasikan perangkat jika baterai benar-benar habis dayanya.

Sebelum memulai pengoperasian sistem, pastikan baterai telah terisi daya.

1. Kuras air yang kotor.
2. Miringkan tangki air kotor ke atas.
3. Pasang baterai ke dalam perangkat seperti yang ditunjukkan.

Catatan penting: Dorong baterai sepenuhnya hingga ke belakang!

BD 80/100 dan BR 85/100

Gambar K

170 Ah, 2.815-092.0

180 Ah, 2.815-101.0

240 Ah, 2.815-105.0

285 Ah, 2.815-095.0

- ① Pengatur jarak

Gambar L

BD 70/75 dan BR 75/75

115 Ah, 2.815-091.0

170 Ah, 2.815-092.0

180 Ah, 2.815-101.0

- ① Pengatur jarak

- ② Dudukan baterai

- ③ Bobot tambahan

4. Pasang pengatur jarak di antara baterai sisi kanan dan tangki air bersih,
 - a **untuk set baterai 115 Ah:** 1 buah bagian memanjang diposisikan horizontal.
 - b **untuk set baterai selain 115 Ah:** 2 buah bagian memanjang diposisikan vertikal di atas satu sama lain.
5. **Untuk BD 70/75 dengan set baterai 115 Ah:** Pasang 4 bobot tambahan.
6. Pasang pengencang baterai,
 - a **untuk BD 70/75:** Pasang 2 dudukan baterai dan **untuk 115 Ah:** Sekrup ke lubang berulir sisi kiri dan sisi tengah. **Untuk BR 75/75 dan BD 70/75: 170 Ah/180 Ah:** Sekrup ke lubang berulir sisi kanan dan sisi tengah.
 - b **untuk BD 80/100 dan BR 85/100:** Pasang satu atau dua pengatur jarak dengan bagian memanjang diposisikan horizontal atau vertikal sedemikian rupa di antara baterai bagian depan dan tangki air bersih agar baterai tidak dapat bergeser ke depan.
7. Sambungkan kutub ke kabel sambungan dari perlengkapan pemasangan baterai.
8. Jepit kabel sambungan pada kutub baterai (+) dan (-) yang masih kosong.
9. Sambungkan steker baterai pada sisi perangkat dengan steker baterai pada sisi baterai.
10. Miringkan tangki air kotor ke bawah.

Melepas baterai

⚠ PERINGATAN

Risiko cedera akibat perangkat terbalik!

Perangkat dapat terbalik saat baterai dilepas dan dipasang.

Pastikan perangkat dalam kondisi yang aman saat baterai dilepas dan dipasang.

1. Putar switch kunci ke posisi "0" dan lepas kunci.
2. Lepaskan konektor baterai.
3. Kuras air yang kotor.
4. Miringkan tangki air kotor ke atas.
5. Lepaskan jepitan kabel di sisi perangkat dari kutub negatif baterai.
6. Lepas sambungan kabel yang tersisa dari baterai.
7. **Untuk BD 80/100:** Lepaskan pengatur jarak di antara baterai bagian depan dan tangki air bersih.
8. **Untuk set baterai 115 Ah:** Keluarkan bobot tambahan.
9. Keluarkan baterai.
10. Buang baterai yang telah habis sesuai aturan yang berlaku.

Pengoperasian pertama kali

Mengisi daya baterai

⚠ BAHAYA

Risiko cedera akibat pengisi daya!

Sengatan listrik akibat ketidaksesuaian penggunaan pengisi daya!

Perhatikan tegangan listrik dan sekering pada pelat tipe perangkat.

Gunakan pengisi daya hanya di ruangan yang kering dengan ventilasi yang cukup.

PERHATIAN

Bahaya ledakan dari baterai!

Selama proses pengisian daya, gas akan menumpuk di bawah tangki.

Miringkan tangki air kotor ke atas sebelum mengisi daya baterai ringan perawatan.

PERHATIAN

Risiko kerusakan akibat pengisi daya yang tidak sesuai!

Jangan menyambungkan pengisi daya ke steker baterai pada sisi perangkat.

Hanya gunakan pengisi daya yang sesuai untuk tipe baterai yang dipasang.

Baca panduan pengoperasian dari produsen pengisi daya, terutama perhatikan petunjuk keselamatannya.

Set baterai	Kapasitas	Pengisi daya
2.815-091,0	115 Ah	6.654-367,0
2.815-092,0	170 Ah	6.654-436,0
2.815-101,0	180 Ah	6.654-434,0
2.815-105,0	240 Ah	6.654-437,0
2.815-095,0	285 Ah	6.654-419,0

Waktu pengisian daya rata-rata berlangsung sekitar 10-15 jam. Perangkat tidak dapat digunakan selama proses pengisian daya berlangsung.

Petunjuk

Perangkat memiliki perlindungan pengosongan daya menyeluruh, artinya, jika kapasitas minimal yang diperbolehkan tercapai, maka motor sikat dan turbin akan dimatikan.

1. Arahkan perangkat langsung ke pengisi daya, hindari kemiringan.
2. Lepaskan steker baterai pada sisi perangkat.

Gambar I

- ① Steker baterai, sisi perangkat
- ② Steker baterai, sisi baterai
3. Sambungkan steker baterai pada sisi baterai ke pengisi daya.
4. Pasang steker pengisi daya ke dalam stopkontak.
5. Lakukan proses pengisian daya sesuai informasi yang terdapat dalam panduan pengoperasian pengisi daya.
6. Sambungkan steker baterai sisi perangkat dengan steker baterai sisi baterai.

Pengoperasian

PERHATIAN

Situasi yang berbahaya selama pengoperasian

Risiko cedera

Lepaskan switch pengaman jika terdapat risiko atau bahaya.

Mengisi cairan pengoperasian

Mengisi air bersih

1. Buka pengunci tangki air bersih.
2. Isi air bersih (maksimal 50 °C) hingga batas bawah pipa pengisian.
Catatan: Slang air bersih dapat dijepit dengan penahan slang selama proses pengisian berlangsung.
3. Tutup pengunci tangki air bersih.

Informasi mengenai bahan pembersih

⚠ PERINGATAN

Risiko kerusakan perangkat!

Menggunakan bahan pembersih yang tidak sesuai dapat merusak perangkat.

Hanya gunakan bahan pembersih yang disarankan. Operator memiliki risiko yang lebih tinggi terkait keamanan pengoperasian dan keselamatan kerja apabila menggunakan bahan pembersih lain.

Hanya gunakan bahan pembersih yang bebas pelarut, asam hidroklorik dan asam florida.

Perhatikan petunjuk keamanan mengenai bahan pembersih.

Petunjuk

Jangan menggunakan bahan pembersih yang memiliki kandungan busa tinggi.

Bahan pembersih yang disarankan

Pengaplikasian	Bahan pembersih
Pembersih perawatan lantai, busa ekstra rendah dengan ekolabel UE	CA 50 C
Pembersih standar yang sangat basah	RM 756
Pembersih yang mengandung alkohol intensif untuk lantai dan permukaan. Sangat sesuai untuk batu keras yang mengkilap misalnya seperti granit	RM 755
Pembersih keramik porselen, bebas surfaktan	RM 753
Pembersih lapisan standar, sesuai untuk linoleum	RM 754
Pembersih dasar untuk mesin yang mengandung asam. Cocok untuk area sanitasi dan pembersihan pascakonstruksi	RM 751
Pembersih perawatan untuk industri	RM 69
Pembersih dasar untuk industri dan pembersih lapisan yang mengandung alkali	RM 752
Pembersih disinfektan untuk permukaan	RM 732

Bahan pembersih

1. Masukkan bahan pembersih ke dalam tangki air bersih.
Catatan: Penutup pada lubang pengisian tangki air bersih dapat digunakan untuk mengatur takaran bahan pembersih. Penutup dilengkapi dengan skala pada sisi dalamnya.

Mengatur jumlah air

1. Atur jumlah air sesuai tingkat kekotoran lantai menggunakan kenop pengatur.

Petunjuk

Lakukan percobaan pembersihan pertama dengan sedikit air. Tingkatkan jumlah air secara bertahap hingga hasil pembersihan yang diinginkan tercapai.

Petunjuk

Saat tangki air bersih kosong, kepala pembersih akan tetap bekerja tanpa suplai cairan.

Mengatur batang pengisap

Mengatur kemiringan

Kemiringan harus diatur sedemikian rupa sehingga seluruh bibir pengisap pada batang pengisap ditekan secara merata pada permukaan lantai.

1. Longgarkan sekrup.

Gambar N

- ① Sekrup
2. Atur kemiringan batang pengisap.
3. Kencangkan sekrup.

Mengatur ketinggian

Pengaturan ketinggian akan memengaruhi kelenturan bibir pengisap saat bersentuhan dengan permukaan lantai.

1. Dorong perangkat sedikit ke depan.
2. Bandingkan bentuk bibir pengisap dengan ilustrasi berikut.

Gambar O

- ① Roda penjaga jarak dengan penahannya
- ② Cincin
- ③ Sekrup
3. Longgarkan sekrup.
4. Letakkan cincin sebanyak-banyaknya di antara batang pengisap dan roda penjaga jarak untuk mendapatkan tekukan bibir pengisap yang tepat.
5. Pasang cincin yang tersisa ke atas roda penjaga jarak.
6. Putar dan kencangkan sekrup.
7. Ulangi proses tersebut pada roda penjaga jarak yang kedua.
8. Dorong perangkat sedikit ke depan.
9. Periksa kembali seluruh tekukan bibir pengisap.
10. Jika perlu, ulangi proses pengaturan.

Membersihkan

Menghidupkan perangkat

1. Atur switch kunci ke posisi "1".
Display secara berurutan akan menampilkan:
 - Jangka waktu hingga layanan purnajual terdekat
 - Versi perangkat lunak, panel kontrol
 - Level pengisian daya baterai dan total waktu pengoperasian

Pergerakan

Petunjuk

Arah pengoperasian dapat diubah selama proses pembersihan. Posisi yang dipilih dapat dibersihkan secara intensif dengan cara menggerakkan perangkat maju-mundur beberapa kali.

1. Atur switch arah pengoperasian ke posisi "maju".

Membersihkan

Petunjuk

Kemiringan dan ketinggian batang pengisap dapat diatur guna meningkatkan hasil pengisapan (lihat bagian Mengatur batang pengisap).

Petunjuk

Jika tangki air kotor telah penuh, pelampung akan menutup lubang pengisap dan turbin pengisap akan berjalan dalam putaran yang lebih tinggi. Dalam hal ini, angkat batang pengisap dan gerakkan untuk mengosongkan tangki air kotor.

1. Putar selektor putar kecepatan pengoperasian ke nilai yang diinginkan.
Kecepatan akan ditampilkan pada display selama pengaturan. Display menunjukkan kecepatan maksimal dalam bentuk persen.
2. Atur jumlah air pada katup regulator.
3. Tekan tuas batang pengisap ke bawah.
Batang pengisap akan diturunkan.
Pengisapan dimulai.
4. Tekan tuas kepala pembersih ke bawah, lepaskan dan biarkan bergerak ke atas.
5. Tarik switch ke handle pendorong.
Kepala pembersih mulai bergerak dan perangkat akan bergerak dengan kecepatan yang telah diatur.

Meningkatkan tekanan sikat (hanya varian BD)

1. Lepaskan switch pengaman.
2. Angkat tuas kepala pembersih dengan tangan lalu kunci ke kanan.

Mengakhiri pengoperasian

Mengakhiri pembersihan

1. Lepaskan switch pengaman.
2. Tekan tuas kepala pembersih ke bawah lalu kunci ke kanan.
3. Lanjutkan pengoperasian dalam jarak dekat.
Sisa air akan diisap.
4. Angkat batang pengisap.
Pengisapan masih akan berlangsung selama 10 detik.
5. Atur switch kunci ke posisi "0".
6. Jika perlu, isi daya baterai.

Menguras air kotor

⚠ PERINGATAN

Pencemaran lingkungan!

Pencemaran lingkungan akibat ketidaksesuaian pembuangan air limbah.

Perhatikan petunjuk penanganan air kotor di area setempat.

1. Lepaskan slang penguras dari penahannya lalu turunkan pada penampung buangan yang sesuai.

Gambar P

2. Tekan atau tekuk pengatur takaran.
3. Buka penutup pengatur takaran.
4. Kuras air yang kotor. Atur jumlah air dengan cara ditekan atau ditekuk.
5. Bilas tangki air kotor dengan air bersih.

Menguras air bersih

1. Lepaskan slang indikator ketinggian dan arahkan ke bawah.

Menguras air bersih dengan cepat

1. Lepas sekrup pada pengunci tangki air bersih.
2. Biarkan air bersih mengalir keluar.
3. Pasang dan kencangkan sekrup pada pengunci tangki air bersih.

Catatan: Pastikan sambungan slang pada pengunci tangki air bersih telah berada pada titik terdalam setelah pengencangan sekrup.

Pengangkutan

⚠ BAHAYA

Melewati tahanan

Risiko cedera

Operasikan perangkat untuk pengangkutan dan bongkar muatan hanya pada kemiringan dengan batas maksimal (lihat bab "Data teknis").

Bergeraklah dengan perlahan.

⚠ HATI-HATI

Pengabaian berat perangkat

Risiko cedera dan kerusakan

Perhatikan berat perangkat saat melakukan pengangkutan.

Hanya muat perangkat dengan bantuan orang lain atau dengan menggunakan alat penggerak.

1. Tekan tuas kepala pembersih ke bawah lalu kunci ke kanan.
2. Angkat batang pengisap.
3. Atur switch kunci ke posisi "1".
4. Pilih arah pengoperasian melalui switch arah pengoperasian.
5. Tarik switch ke handle pendorong.
6. Saat mengangkut ke dalam kendaraan, lindungi perangkat sesuai aturan yang berlaku agar tidak tergelincir dan terbalik.

Gambar Q

7. Pertama-tama, pasang strap pengencang di bawah tangki air kotor.

Penyimpanan

⚠ **HATI-HATI**

Pengabaian berat perangkat

Risiko cedera dan kerusakan

Perhatikan berat perangkat saat melakukan penyimpanan.

PERHATIAN

Pembekuan

Kerusakan pada perangkat akibat air yang membeku

Kosongkan air dari perangkat.

Simpan perangkat di tempat yang terhindar dari risiko membeku.

- Perangkat hanya boleh disimpan di dalam ruangan.
- Isi daya baterai hingga penuh sebelum baterai disimpan dalam waktu yang lama.
- Selama disimpan, isi daya baterai hingga penuh setidaknya setiap bulan.

Pemeliharaan dan perawatan

⚠ **BAHAYA**

Risiko cedera!

Perangkat dapat bergerak secara tiba-tiba dan menyebabkan cedera.

Atur switch kunci ke posisi "0" dan lepaskan kunci setiap sebelum mengoperasikan perangkat.

Lepaskan steker pengisi daya.

- Kuras dan buang air kotor maupun air bersih.

Pemeriksaan keamanan/kesepakatan perawatan

Anda dapat mengatur jadwal pemeriksaan keamanan rutin atau membuat kesepakatan perawatan dengan dealer Anda. Harap konsultasikan hal ini terlebih dulu.

Interval perawatan

Setiap setelah pengoperasian

PERHATIAN

Risiko kerusakan!

Risiko kerusakan perangkat akibat pembersihan yang tidak tepat.

Jangan semprot perangkat dengan air dan jangan gunakan bahan pembersih yang agresif.

Penjelasan lengkap mengenai setiap tindakan perawatan dapat dilihat pada bagian *Tindakan perawatan*.

- Kuras air yang kotor.
- Bilas tangki air kotor dengan air bersih.
- Bersihkan bagian luar perangkat dengan kain lembap yang telah dibasahi dengan air sabun.
- Periksa filter bulu halus, bersihkan jika perlu.
- Bersihkan filter kotoran kasar.
- Bersihkan filter kotoran kasar.
- **Hanya varian BR:** Keluarkan dan kosongkan wadah kotoran kasar.
- **Hanya varian BR:** Bersihkan saluran distribusi air.
- Bersihkan bibir pengisap, periksa dari keausan, setel ulang ketinggiannya atau ganti bila perlu.
- Periksa sikat cakram dari keausan, ganti bila perlu.
- Isi daya baterai.
 - Jika status pengisian daya di bawah 50%, isi daya baterai hingga penuh tanpa jeda.
 - Jika status pengisian daya di atas 50%, isi daya baterai hanya jika diperlukan durasi pengoperasian penuh pada penggunaan berikutnya.

Mingguan

- Jika alat sering digunakan, isi daya baterai tanpa jeda hingga penuh minimal sekali seminggu.

Bulanan

Penjelasan lengkap mengenai setiap tindakan perawatan dapat dilihat pada bagian *Tindakan perawatan*.

1. Kosongkan tangki air bersih dan bersihkan endapan.
2. Bersihkan filter air bersih.
3. Bersihkan pelampung dan filter bulu halus.
4. Periksa kutub baterai dari oksidasi, sikat bila perlu. Pastikan kabel sambungan terpasang kuat.
5. Bersihkan seal antara tangki air kotor dengan penutup, periksa dari kebocoran, ganti bila perlu.
6. Jika baterai yang digunakan merupakan baterai yang butuh perawatan, periksa densitas asam pada sel baterainya.
7. Jika lama tidak digunakan, simpan perangkat hanya dengan baterai yang diisi daya penuh. Isi daya baterai hingga penuh minimal sebulan sekali.

Tahunan

- Pemeriksaan yang ditentukan harus dilakukan oleh layanan pelanggan.

Tindakan perawatan

Memutar atau mengganti bibir pengisap

Jika bibir pengisap telah mengalami tanda-tanda keausan, bibir pengisap harus diputar atau diganti.

Gambar R

- ① Tanda keausan
- ② Bibir pengisap

1. Lepaskan batang pengisap.
2. Longgarkan gagang bintang.

Gambar S

3. Lepaskan komponen plastik.
4. Lepaskan bibir pengisap.
5. Pasang bibir pengisap yang telah diputar atau yang baru.
6. Tahan komponen plastik.
7. Pasang dan kencangkan gagang bintang.

Membersihkan filter air bersih

1. Menguras air bersih (lihat bab *Menguras air bersih*).
2. Longgarkan pengunci tangki air bersih.

Gambar U

- ① Pengunci tangki air bersih
- ② Filter air bersih
3. Keluarkan filter air bersih dan bilas dengan air bersih.
4. Pasang filter air bersih.
5. Pasang pengunci tangki air bersih.

Catatan: Pastikan sambungan slang pada pengunci tangki air bersih telah berada pada titik terdalam setelah pengencangan sekrup.

Membersihkan filter kotoran kasar

1. Buka penutup tangki air kotor.

Gambar T

- ① Filter kotoran kasar
2. Lepaskan filter kotoran kasar ke atas.
3. Bilas filter kotoran kasar dengan air yang mengalir.
4. Masukkan filter kotoran kasar ke dalam tangki air kotor.

Membersihkan pelampung dan filter bulu halus

1. Buka penutup tangki air kotor.

Gambar V

- ① Kait pengaman
- ② Pelampung
- ③ Filter bulu halus
- ④ Rumah pelampung
2. Buka kait pengaman.
3. Lepas rumah pelampung ke bawah.
4. Lepas dan bersihkan pelampung dari rumah pelampung.
5. Lepaskan filter serat dan bersihkan.
6. Rakit semua komponen dalam urutan sebaliknya.

Mengganti sikat cakram

1. Angkat kepala pembersih.
2. Tekan pedal penggantian sikat ke bawah hingga maksimal.

Gambar W

- ① Pedal penggantian sikat
3. Keluarkan sikat cakram pertama di sisi samping di bawah kepala pembersih.
4. Tahan sikat cakram yang baru di bawah kepala pembersih, tekan dan kunci ke atas.
5. Ulangi proses untuk sikat cakram yang kedua.

Mengganti rol sikat

1. Angkat kepala pembersih.
2. Tarik keluar gagang penggantian sikat.

Gambar Y

- ① Gagang penggantian sikat
- ② Penutup bantalan dengan bilah penyeka
- ③ Rol sikat
3. Lepaskan penutup bantalan bersama dengan bibir penyeka.
4. Tarik keluar rol sikat.

5. Pasang rol sikat baru dan tempatkan di tengah-tengah di atas driver.

6. Pasang penutup bantalan dengan bibir penyeka.

Petunjuk

Pastikan rol sikat berada di atas mandrel dan bukan di bawahnya.

7. Miringkan gagang penggantian sikat ke atas dan kencangkan.
8. Ulangi proses pada sisi yang berlawanan.

Membersihkan bilah distribusi air

Gambar X

- ① Bilah distribusi air

- ② Membuka kunci

1. Tekan dan tahan perangkat pembuka kunci sesuai arah panah.
2. Miringkan bilah distribusi air ke depan.
3. Tarik keluar bilah distribusi air dalam arah longitudinal.
4. Bersihkan bilah distribusi air.
5. Pasang kembali bilah distribusi air ke kepala pembersih dan kunci penguncian.

Pemecahan masalah

⚠ BAHAYA

Risiko cedera!

Perangkat dapat bergerak secara tiba-tiba dan menyebabkan cedera.

Atur switch kunci ke posisi "0" dan lepaskan kunci setiap sebelum mengoperasikan perangkat.

Lepaskan steker pengisi daya.

- Kuras dan buang air kotor maupun air bersih.
- Jika terdapat gangguan yang tidak dapat diatasi menggunakan bantuan tabel, hubungi layanan pelanggan.

Gangguan	Perbaikan
Perangkat tidak dapat beroperasi	<ol style="list-style-type: none">1. Atur switch kunci ke posisi "1".2. Buka kunci tombol penghentian darurat pada panel kontrol dengan cara diputar. (Catatan: tidak semua versi perangkat dilengkapi tombol penghentian darurat.)3. Operasikan switch pengaman.4. Pasang steker baterai.5. Periksa baterai, isi dayanya bila perlu.6. Periksa apakah kutub baterai telah tersambung.
Jumlah air tidak mencukupi	<ol style="list-style-type: none">1. Periksa ketinggian isi air bersih, isi tangki bila perlu.2. Tingkatkan jumlah air melalui kenop pengatur jumlah air.3. Lepaskan bilah distribusi air pada kepala pembersih dan bersihkan saluran air (hanya varian BR).4. Bersihkan filter air bersih.5. Periksa slang dari penyumbatan, bersihkan bila perlu.
Pengisapan terlalu lemah	<ol style="list-style-type: none">1. Matikan perangkat dan kuras air kotor.2. Bersihkan seal antara tangki air kotor dengan penutup, periksa dari kebocoran, ganti bila perlu.3. Periksa apakah slang pengisapan telah tersambung dengan benar ke tangki air kotor.4. Periksa filter bulu halus dari kotoran, bersihkan bila perlu.5. Bersihkan bibir pengisap pada batang pengisap, putar atau ganti bila perlu.6. Periksa apakah penutup pada slang penguras air kotor telah ditutup.7. Periksa pengaturan pada batang pengisap.8. Periksa slang pengisap dari penyumbatan, bersihkan bila perlu. Saat memasang kembali slang pengisap, tanda putih pada slang harus berada pada klip penahan.9. Periksa slang pengisap dari penyumbatan, ganti bila perlu.
Hasil pembersihan tidak memuaskan	<ol style="list-style-type: none">1. Kurangi kecepatan.2. Periksa sikat dari keausan, ganti bila perlu.3. Periksa apakah jenis sikat dan bahan pembersih telah sesuai.
Turbin pengisap bergerak dengan putaran yang tinggi	<ol style="list-style-type: none">1. Kuras air yang kotor.2. Bersihkan pelampung.3. Periksa filter bulu halus, bersihkan bila perlu.4. Periksa slang pengisap dari penyumbatan, bersihkan bila perlu.5. Periksa batang pengisap dari penyumbatan, bersihkan sumbatan bila perlu.
Sikat tidak berputar	<ol style="list-style-type: none">1. Periksa apakah terdapat benda asing yang menghalangi sikat, singkirkan benda asing tersebut bila perlu.
Perangkat bergetar selama membersihkan	<ol style="list-style-type: none">1. Gunakan sikat yang lebih lembut.

Aksesori varian BD

Nama	BD 70/75 No. komponen	BD 80/100 No. komponen	Deskripsi
Sikat cakram, putih (sangat lembut)	4.905-011,0	4.905-030,0	Untuk membersihkan permukaan lantai yang halus atau tidak terlalu kotor
Sikat cakram, alami (lembut)	4.905-012,0	4.905-031,0	Dari serat alami untuk membersihkan dan mengkilapkan
Sikat cakram, merah (sedang, standar)	4.905-010,0	4.905-000,0	Untuk semua pengerjaan pembersihan yang wajar
Sikat cakram, hitam (keras)	4.905-013,0	4.905-032,0	Untuk kotoran yang parah dan untuk pembersihan dasar, hanya untuk permukaan yang kasar
Pelat penggerak pad	4.762-590,0	4.762-447,0	Untuk membersihkan menggunakan pad, dengan kopling penggantian cepat dan centerlock.
Pad, putih	–	6.371-331,0	Untuk mengkilapkan permukaan lantai
Pad, merah (cukup lembut)	6.369-003,0	6.371-147,0	Untuk membersihkan semua jenis permukaan lantai
Pad, hijau (cukup keras)	6.369-002,0	6.371-148,0	Untuk membersihkan permukaan lantai yang sangat kotor dan untuk pembersihan dasar
Pad, hitam (keras)	6.369-001,0	6.371-169,0	Untuk kotoran yang sulit dibersihkan dan untuk pembersihan dasar
Bantalan, cokelat (SPP)	2.639-290,0	2.639-288,0	Untuk perawatan film pelindung dengan permukaan yang keras dan elastis

Aksesori varian BR

Nama	BR 75/75 No. komponen	BR 85/100 No. komponen	Deskripsi
Rol sikat, putih	6.907-771,0	6.907-772,0	Untuk memoles dan membersihkan sekaligus merawat lantai yang halus.
Rol sikat, merah	4.035-605,0	4.035-606-0	Untuk membersihkan sekaligus merawat lantai yang sangat kotor.
Rol sikat, oranye	6.907-730,0	6.907-734,0	Untuk menggosok lantai berpola (ubin pengaman, dll.).
Rol sikat, hijau	6.907-732,0	6.907-735,0	Untuk pembersihan dasar lantai yang sangat kotor dan untuk menghilangkan lapisan (misalnya lilin, akrilat)
Rol sikat, hitam	6.907-732,0	6.907-736,0	
Poros rol bantalan	4.762-627,0	4.762-628,0	Untuk menahan bantalan rol.
Rol mikrofiber	4.114-007,0	4.114-008,0	Untuk membersihkan sekaligus merawat lantai yang mengkilap.

Aksesori varian BD dan BR

Nama	BD 70/75 W Classic Bp Retail No. komponen	BD 70/75 + BR 75/75 No. komponen	BD 80/100 + BR 85/100 No. komponen	Deskripsi
Batang pengisap, 950 mm, bengkok	4.777-111.0	–	–	Dengan lebar lintasan sempit
Batang pengisap, 1030 mm, bengkok	–	4.777-108.0	–	Standar
Batang pengisap, 1160 mm, bengkok	–	–	4.777-102.0	Standar
Set lip pengisap, karet alam	4.037-174.0	4.037-144.0	4.037-138.0	Standar
Set lip pengisap, PU	4.037-173.0	4.037-145.0	4.037-140.0	Tahan minyak
Set lip pengisap, Linatex	4.037-175.0	4.181-011.0	4.181-006.0	Tidak mudah rusak

Data teknis

		BD 70/75 W Classic Bp	BR 75/75 W Classic Bp	BD 80/100 W Classic Bp	BR 85/100 W Classic Bp
Kinerja perangkat					
Tegangan nominal	V	24	24	24	24
Kapasitas baterai	Ah (5 h)	115 / 170 / 180	170 / 180	170 / 180 / 240 / 285	170 / 180 / 240 / 285
Konsumsi daya rata-rata	W	1270	800	1320	1150
Daya motor penggerak	W	250	250	300	300
Daya turbin isap	W	500	500	500	500
Daya penggerak sikat	W	2 x 500	2 x 600	2 x 500	2 x 750
Daya pembersihan permukaan teoretis	m ² /h	3500	3.750	4000	4.250
Volume tangki air bersih	l	75	75	100	100
Volume tangki air kotor	l	75	75	100	100
Suhu air maks.	°C	50	50	50	50
Tekanan air maks.	bar	0,06	0,06	0,06	0,06
Lebar putaran di lorong	mm	1550	1550	1650	1650
Kemiringan area kerja maks.	%	2	2	2	2
Pengisapan					
Daya isap, volume udara	l/s	24	24	24	24
Daya isap, vakum	kPa (mbar)	16 (160)	16 (160)	16 (160)	16 (160)
Sikat pembersih					
Lebar pengoperasian	mm	700	750	800	850
Diameter sikat	mm	356	105	410	105
Kecepatan sikat	1/min	140	1200	140	1200
Tekanan sikat	N	300 / 500	400	400 / 680	400
Panjang sikat	mm		700		800
Dimensi					
Berat total yang diperbolehkan	kg	325	330	435	440
Berat kosong (beban pengangkutan)	kg	251	225	325	340
Dimensi kompartemen baterai	mm	575 x 380	575 x 380	622 x 384	622 x 384
Nilai yang ditentukan sesuai dengan EN 60335-2-72					
Nilai getaran total	m/s ²	<2,5	<2,5	<2,5	<2,5
Nilai ketidakpastian K	dB(A)	0,2	0,2	0,2	0,2
Tingkat tekanan suara L _{pA}	dB(A)	65	65	65	65
Nilai ketidakpastian K _{pA}	dB(A)	2	2	2	2
Tingkat kekuatan suara L _{WA} + Nilai ketidakpastian K _{WA}	dB(A)	81	81	81	81

Tunduk pada modifikasi teknis.

Pernyataan kesesuaian Uni Eropa

Dengan ini, kami menyatakan bahwa mesin yang diuraikan berikut ini memenuhi persyaratan keamanan dan kesehatan dasar yang relevan dalam Pedoman Uni Eropa berdasarkan rancangan dan konstruksinya serta model yang kami pasarkan. Pernyataan ini menjadi tidak berlaku jika terdapat perubahan pada mesin tanpa persetujuan kami.

Produk: Pembersih lantai
Tipe: 1.127-xxx, 1.515-xxx

Pedoman Uni Eropa yang terkait

2006/42/EC (+2009/127/EC)
2014/30/EU
2014/53/EU (TCU)

Penyelarasan norma yang diterapkan

EN 60335-1
EN 60335-2-72
EN 55012: 2007 + A1: 2009
EN 61000-6-2: 2005
EN 62233: 2008

TCU

EN 301 511 V12.5.1
EN 300 440 V2.1.1
EN 300 328 V2.2.2

EN 300 330 V2.1.1

Aturan nasional yang diterapkan

-
Yang bertanda tangan di bawah ini bertindak atas nama dan dengan kuasa penuh dari Dewan Eksekutif.

H. Jenner

Chairman of the Board of Management

S. Reiser

Director Regulatory Affairs & Certification

Penyusun dokumen yang berwenang:

S. Reiser
Alfred Kärcher SE & Co. KG
Alfred-Kärcher-Str. 28 - 40
71364 Winnenden (Jerman)
Tel.: +49 7195 14-0
Faks: +49 7195 14-2212
Winnenden, 2021/02/01

เนื้อหา

ขอแนะนำทั่วไป	272
ฟังก์ชัน	272
การใช้งานตามข้อกำหนด	272
การรักษาสิ่งแวดล้อม	272
การรับประกัน	272
อุปกรณ์เสริมและอะไหล่	272
สิ่งที่ส่งมาด้วย	272
ขอแนะนำด้านความปลอดภัย	272
คำอธิบายเกี่ยวกับอุปกรณ์	273
การติดตั้ง	274
การใช้งาน	275
การใช้งาน	275
การขนส่ง	276
การจัดเก็บรักษา	277
การดูแลและการบำรุงรักษา	277
ความช่วยเหลือในกรณีเกิดความผิดปกติ	278
อุปกรณ์เสริมรุ่น BD	279
อุปกรณ์เสริมรุ่น BR	279
อุปกรณ์เสริมรุ่น BD และ BR	279
ข้อมูลทางเทคนิค	279
ข้อกำหนดบังคับสำหรับสหภาพยุโรป	280

ขอแนะนำทั่วไป

 โปรดอ่านคู่มือการใช้งานต้นฉบับและขอแนะนำด้านความปลอดภัยก่อนการใช้งานอุปกรณ์เป็นครั้งแรก ให้ปฏิบัติตามอย่างเคร่งครัด
โปรดเก็บรักษาคู่มือทั้งสองเล่มสำหรับการใช้งานภายหลังหรือสำหรับผู้ใช้งานคนอื่น ๆ

ฟังก์ชัน

เครื่องฟอกนี้ใช้สำหรับการทำความสะอาดพื้นในขณะเปียก สามารถปรับอุปกรณ์ได้โดยการปรับปริมาณน้ำและปริมาณน้ำยาทำความสะอาดสำหรับงานทำความสะอาดที่เกี่ยวข้อง สามารถปรับปริมาณน้ำยาทำความสะอาดได้โดยการเติมน้ำยาเข้าในถัง ช่วงความกว้างของการทำงานและความจุของถังเก็บน้ำสะอาดและสกปรก (ดูบท "ข้อมูลทางเทคนิค") ช่วยให้การทำความสะอาดมีประสิทธิภาพและมีอายุการใช้งานยาวนาน อุปกรณ์ประกอบด้วยไตรฟิซิคเคิลอื่น

หมายเหตุ

สามารถติดตั้งอุปกรณ์เสริมต่างๆ เข้ากับอุปกรณ์นี้ โดยขึ้นอยู่กับงานทำความสะอาดแต่ละงาน โปรดติดต่อเราหากต้องการขอแคตตาล็อก หรือเข้าเยี่ยมชมเว็บไซต์ของเราได้ที่ www.kaercher.com

การใช้งานตามข้อกำหนด

อุปกรณ์นี้เหมาะสมในการใช้งานเชิงพาณิชย์และอุตสาหกรรม เช่น ในโรงแรม โรงเรียน โรงพยาบาล โรงงาน ร้านค้า สำนักงาน และพื้นที่ให้เช่า ใช้อุปกรณ์นี้เฉพาะตามที่มีการระบุไว้ในคู่มือการใช้งานนี้เท่านั้น

- จะสามารถใช้อุปกรณ์นี้ในการทำทำความสะอาดพื้นที่ทนต่อความชื้นและขัดเงาได้เท่านั้น
- อุปกรณ์นี้ไม่เหมาะสมในการทำทำความสะอาดพื้นที่เยือกแข็ง (เช่น ห้องเย็น)
- อุปกรณ์นี้ไม่เหมาะสมสำหรับใช้ในสภาพแวดล้อมที่อาจเสี่ยงต่อการระเบิดได้
- อุปกรณ์นี้สามารถใช้งานบนพื้นผิวที่มีการเสียดสีสูงสุด (ดูบทที่ "ข้อมูลทางเทคนิค")

การรักษาสิ่งแวดล้อม

 วัสดุบรรจุภัณฑ์สามารถนำมารีไซเคิลได้ โปรดแยกกำจัดบรรจุภัณฑ์ตามมาตรฐานสิ่งแวดล้อม

 เครื่องใช้ไฟฟ้าอิเล็กทรอนิกส์มีวัสดุที่สามารถนำมารีไซเคิลได้และองค์ประกอบ เช่น แบตเตอรี่ แบตเตอรี่แบบชาร์จได้หรือน้ำมัน ที่อาจเป็นอันตรายร้ายแรงต่อสุขภาพของมนุษย์และสิ่งแวดล้อมได้ หากจัดการหรือแยกกำจัดไม่ถูกต้อง องค์ประกอบเหล่านี้ยังมีความจำเป็นสำหรับการปฏิบัติงานตามมาตรฐานของเครื่องดูดนี้ ห้ามแยกกำจัดเครื่องใช้ต่างที่มีเครื่องหมายนี้กำกับรวมกับขยะครัวเรือน

ขอแนะนำสำหรับสารประกอบต่าง ๆ (REACH)

คุณสามารถศึกษาข้อมูลล่าสุดเกี่ยวกับสารประกอบต่าง ๆ ได้ที่ www.kaercher.de/REACH

การรับประกัน

เงื่อนไขการรับประกันที่บริษัทผู้จำหน่ายของเรากำหนดมีผลบังคับใช้ในทุกประเทศ เรายินดีแก้ไขข้อผิดพลาดที่อาจเกิดขึ้นกับเครื่องดูดของคุณให้ฟรีภายในระยะเวลาที่กำหนดการรับประกัน ดราปใดที่สาเหตุของข้อผิดพลาดเกิดจากวัสดุหรือการผลิต ในกรณีการรับประกัน กรุณานำไปเสิร์จไปติดต่อกับตัวแทนจำหน่ายหรือศูนย์บริการลูกค้าที่ผ่านการรับรองใกล้บ้าน (ดูที่อยู่ด้านหลัง)

อุปกรณ์เสริมและอะไหล่

ให้ใช้เฉพาะอุปกรณ์เสริมและอะไหล่ของแท้ เพื่อเป็นการรับประกันว่าเครื่องดูดจะทำงานได้อย่างปลอดภัยและไม่เกิดขัดข้อง คุณสามารถศึกษาข้อมูลเกี่ยวกับอุปกรณ์เสริมและอะไหล่ได้ที่ www.kaercher.com

สิ่งที่ส่งมาด้วย

ตรวจสอบว่าสิ่งที่ส่งมาครบถ้วนหรือไม่ในขณะที่ทำการแกะบรรจุภัณฑ์ออก หากมีอุปกรณ์เสริมขาดหายไปหรือเกิดความเสียหายจากการขนส่ง โปรดแจ้งให้ผู้จำหน่ายทราบ

ขอแนะนำด้านความปลอดภัย

ก่อนที่จะใช้งานอุปกรณ์นี้เป็นครั้งแรก โปรดอ่านและปฏิบัติตามคำแนะนำในการใช้งานและคำแนะนำด้านความปลอดภัยเกี่ยวกับอุปกรณ์ทำความสะอาดแปรงและอุปกรณ์สเปรย์ หมายเลข 5.956-251.0 สามารถใช้งานอุปกรณ์นี้กับพื้นผิวที่มีความลาดชัน (ดูบทที่ "ข้อมูลทางเทคนิค")

คำเตือน

เสี่ยงต่อการเกิดบาดเจ็บได้!

อุปกรณ์อาจเอียงบนพื้นผิวที่เอียงได้

ห้ามใช้งานอุปกรณ์บนพื้นผิวที่ลาดเอียง

จะต้องใช้งานอุปกรณ์นี้เฉพาะเมื่อมีการปิดฝาครอบและฝาปิดทั้งหมดแล้วเท่านั้น

อุปกรณ์รักษาความปลอดภัย

ระวัง

อุปกรณ์นิรภัยที่มีขาดหายไปหรือมีการเปลี่ยนแปลง

อุปกรณ์รักษาความปลอดภัยได้รับการออกแบบมาเพื่อป้องกันคุณอย่างหลีกเลี่ยง ถอดหรือทำให้อุปกรณ์นิรภัยทำงานไม่ได้

สวิตช์นิรภัย

เมื่อปลดสวิตช์นิรภัย อุปกรณ์จะปิดทำงาน





สวิตช์กุญแจ

เมื่อมีการปลดสวิตช์กุญแจ อุปกรณ์จะได้รับการล็อกเพื่อป้องกันการใช้งานโดยไม่ได้รับอนุญาต

สัญลักษณ์ข้อความเตือน

ปฏิบัติตามข้อความเตือนต่อไปนี้เมื่อใช้แบตเตอรี่:

	ปฏิบัติตามขอแนะนำในคำแนะนำการใช้งานแบตเตอรี่ และบนแบตเตอรี่ รวมถึงในคู่มือการใช้งานนี้
	สวมใส่อุปกรณ์ป้องกันดวงตา
	จัดเก็บสารที่เป็นกรดและแบตเตอรี่ให้อยู่ห่างจากมือเด็ก
	เสี่ยงต่อการระเบิด
	ห้ามวางใกล้ไฟ เปลวไฟ แสงไฟ และครั้นไฟ
	เสี่ยงต่อการถูกลวกและเผาไหม้

	การปฐมพยาบาล
	สัญลักษณ์คำเตือน
	การกำจัด
	ห้ามทิ้งแบตเตอรี่ในถังขยะ

คำอธิบายเกี่ยวกับอุปกรณ์

รายละเอียดโดยรวมของด้านหน้า

ภาพประกอบ A

- ① ช่วงชัก
 - ② สวิตช์นิรภัย
 - ③ ฝาปิดถังเก็บน้ำสกปรก
 - ④ รางยึดสำหรับฐาน
 - ⑤ ถังเก็บน้ำสกปรก
 - ⑥ **แบตเตอรี่
 - ⑦ ตัวกรองถังเก็บน้ำสะอาด
 - ⑧ ฝาปิดถังเก็บน้ำสะอาด
 - ⑨ แป้นสำหรับเปลี่ยนแปร่ง
 - ⑩ แปร่งแบบดิสก์
 - ⑪ ถังเก็บน้ำสะอาด
 - ⑫ ตัวยึดท่อ
 - ⑬ ช่องเติมถังเก็บน้ำสะอาด
- ** ไม่มีรวมไว้ในชุดจัดส่ง

รายละเอียดโดยรวมของด้านหลัง

ภาพประกอบ B

- ① ท่อระบายน้ำสกปรกพร้อมอุปกรณ์วัดปริมาณ
- ② หัวทำความสะอาด
- ③ แป้นสำหรับเปลี่ยนแปร่ง
- ④ ท่อดูด
- ⑤ ปรับระดับความลาดเอียงแกนดูด
- ⑥ น็อตยึดแกนดูด
- ⑦ ปรับระดับความสูงแกนดูด
- ⑧ แกนดูด
- ⑨ เกจแสดงระดับการเติมน้ำสะอาด
ท่อระบายน้ำสะอาด
- ⑩ แกนโยกหัวทำความสะอาด
- ⑪ ปุ่มควบคุมปริมาณน้ำ
- ⑫ แกนโยกแกนดูด
- ⑬ ปลั๊กเสียบแบตเตอรี่
- ⑭ สวิตช์กุญแจ
- ⑮ จอแสดงผล
- ⑯ ปุ่มปรับระดับความเร็วในการทำงาน
- ⑰ สวิตช์ควบคุมทิศทางการขับเคลื่อน

รายละเอียดโดยรวมของหัว R

ภาพประกอบ D

- ① หัว R
- ② ลูกกลิ้งเบี่ยง
- ③ แล่นกระจายน้ำ
- ④ สปอยเลอร์ด้านข้าง
- ⑤ ช่องเก็บฝุ่น

รายละเอียดโดยรวม ถังเก็บน้ำสกปรก

ภาพประกอบ E

- ① ตะแกรงกรองตะกอนสกปรกขนาดใหญ่
- ② ตะแกรงอ่อน
- ③ ลูกลอย

ป้ายชื่อ

ภาพประกอบ C

- ① ป้ายชื่อ

สัญลักษณ์สี

- ส่วนประกอบในการใช้งานสำหรับกระบวนการทำความสะอาดมีสีเหลือง
- ส่วนประกอบในการใช้งานสำหรับการบำรุงรักษาและซ่อมบำรุงมีสีเทาอ่อน

สัญลักษณ์บนอุปกรณ์

	ช่องระบายถังเก็บน้ำสะอาด
	ช่องระบายถังเก็บน้ำสกปรก
	แรงกดที่เพิ่มขึ้นสำหรับหัวทำความสะอาด
	ขั้วเชื่อมต่อแบตเตอรี่
	ระดับการเติมน้ำสะอาด (50%)
	เสียบเข้าปลั๊กอุปกรณ์ชาร์จได้ที่นี่
	จุดจ่าย
	* ภาชนะอุปกรณ์ทำความสะอาดพื้น
	ข้อควรใส่ใจ ตำแหน่งช่องเสียบไม่ถูกต้อง เสี่ยงต่อการเกิดความเสียหาย ห้ามเสียบเข้าปลั๊กอุปกรณ์ชาร์จที่นี่
	แรงกดปกติสำหรับหัวทำความสะอาด
	ยกหัวทำความสะอาดให้สูงขึ้น
	ยก / ลดระดับแป้นหัวทำความสะอาด
	แป้นเปลี่ยนแปร่ง

* ตัวเลือก

การติดตั้ง

ถ่ายไหล

1. แกะหีบห่อออก
 2. แกะสายรัดออก
 3. คลายสกรูไม้พาลेट
 4. ติดตั้งหีบห่อบรรจุที่เป็นกล่องกระดาษแข็งและแผ่นไม้ที่มีการขันยึดขวางกับพาลेटไว้ที่ทางลาดด้านหน้าพาลेटด้วยบอร์ดแข็งด้านบน 3 แผ่น และขันยึดด้วยสกรูบนพาลेट
ภาพประกอบ F
ภาพประกอบ G
- ① แผงฟิวส์
② โครงไม้
③ บอร์ดแข็ง
5. เลื่อนโครงไม้ที่คลายเกลียวออกจากพาลेटใต้ทางลาดเพื่อรองรับและขันสกรูยึดให้แน่น
 6. กัดแกนโยกหัวทำความสะอาดด้านล่าง และล็อกเข้าทางด้านขวา
 7. สำหรับ **BD 80/100** และ **BR 85/100** เท่านั้น: กัดแกนโยกเป็นเบรกลงด้านล่าง
ภาพประกอบ H
- ① แกนโยกเป็นเบรก

หมายเหตุ

- ไม่มีการติดตั้งเบรกไว้สำหรับ **BD 70/75** และ **BR 75/75** ไม่จำเป็นต้องทำการปลดเบรกสำหรับอุปกรณ์นี้
8. ดึงอุปกรณ์ออกจากพาลेटไปทางด้านหลัง
 9. สำหรับ **BD 80/100** และ **BR 85/100** เท่านั้น: กัดแกนโยกเป็นเบรกไปทางด้านบน

การติดตั้งแกนดูด

1. ติดตั้งแกนดูดเข้าในช่วงล่างแกนดูด
ภาพประกอบ J
2. ขันยึดนี้ยึดเข้าให้แน่น
3. เชื่อมต่อท่อดูดเข้า

แบตเตอรี่

ชุดแบตเตอรี่ที่แนะนำคือ **BD 70/75** และ **BR 75/75**

คำอธิบาย	หมายเลขสั่งซื้อ	ปริมาตร (m ³) *	การไหลของอากาศ (m ³ /h)**
เฉพาะ BD 70/75 W 115 Ah - ไม่ต้องการบำรุงรักษา	2.815-091.0 ¹⁾	1.98	0.792
170 Ah - ไม่ต้องการบำรุงรักษา	2.815-092.0 ²⁾	2.31	0.924
180 Ah - ไม่ต้องการบำรุงรักษา	2.815-101.0 ³⁾	4.785	1.914

* ปริมาตรขั้นต่ำของช่องใส่แบตเตอรี่

** การไหลเวียนของอากาศขั้นต่ำระหว่างช่องใส่แบตเตอรี่และสภาพแวดล้อม

เมื่อทำการติดตั้งเป็นครั้งแรก จำเป็นต้องใช้ชุดติดตั้งแบตเตอรี่เสริม:

- 1 2.638-198.0
- 2 2.638-162.0
- 3 2.638-106.0

ชุดแบตเตอรี่ที่แนะนำคือ **BD 80/100** และ **BR 85/100**

คำอธิบาย	หมายเลขสั่งซื้อ	ปริมาตร (m ³) *	การไหลของอากาศ (m ³ /h)**
170 Ah - ไม่ต้องการบำรุงรักษา	2.815-092.0 ¹⁾	2.31	0.924
180 Ah - ไม่ต้องการบำรุงรักษา	2.815-101.0 ²⁾	4.785	1.914
240 Ah - ไม่ต้องการบำรุงรักษา	2.815-102.0 ²⁾	6.27	2.508
285 Ah - ไม่ต้องการบำรุงรักษา	2.815-095.0 ³⁾	11.88	4.752

* ปริมาตรขั้นต่ำของช่องใส่แบตเตอรี่

** การไหลเวียนของอากาศขั้นต่ำระหว่างช่องใส่แบตเตอรี่และสภาพแวดล้อม

เมื่อทำการติดตั้งเป็นครั้งแรก จำเป็นต้องใช้ชุดติดตั้งแบตเตอรี่เสริม:

- 1 2.638-162.0
- 2 2.638-106.0
- 3 2.638-197.0

แบตเตอรี่ที่ไม่ต้องบำรุงรักษา (แบตเตอรี่แบบเปียก)

⚠ อันตราย

เสี่ยงต่อการไหม้อย่างรุนแรงที่ผิวหนังเนื่องจากการรั่วไหลของกรด!

เติมน้ำลงในแบตเตอรี่เมื่อคายประจุเท่านั้น

เมื่อจัดการกับกรดแบตเตอรี่ ให้ใช้แว่นตาป้องกัน และใช้น้ำล้างกรดที่กระเด็นใส่ผิวหนังหรือเสื้อผ้าออกทันที

ข้อควรใส่ใจ

ความเสี่ยงต่อการเกิดความเสียหายกับแบตเตอรี่!

การใช้น้ำกับสารเติมแต่งจะทำให้แบตเตอรี่สูญเสียการรับประกัน ใช้น้ำกลั่นหรือน้ำปราศจากแร่ธาตุในการเติมแบตเตอรี่ (EN 50272-T3) อย่าใช้สารแปลกปลอมหรือสารปรับปรุงใด ๆ

1. เติมน้ำกลั่นหนึ่งชั่วโมงก่อนชาร์จ จากนั้น ให้สังเกตระดับสารกรดที่ถูกต้องตามที่แสดงไว้บนฉลากของแบตเตอรี่ เซลล์ทั้งหมดจะกลายเป็นแก๊สเมื่อสิ้นสุดกระบวนการชาร์จ

แบตเตอรี่ที่ไม่ต้องบำรุงรักษา (แบตเตอรี่ AGM และแบตเตอรี่เจล)

ข้อควรใส่ใจ

ความเสี่ยงต่อการเกิดความเสียหายกับแบตเตอรี่ AGM และแบตเตอรี่เจล!

เมื่อเปิดหรือเจาะตัวเรือนแบตเตอรี่ แบตเตอรี่ AGM หรือเจลจะได้รับความเสียหายและต้องเปลี่ยนใหม่

อย่าเปิดตัวเรือนแบตเตอรี่หรือเจาะ

อย่าบิดคดหรือเปลี่ยนวาล์วระบายแรงดัน

1. ชาร์จแบตเตอรี่ AGM และเจลด้วยเครื่องชาร์จที่ระบุเท่านั้นโปรดดูบท: *ชาร์จไฟแบตเตอรี่.*

ติดตั้งและเชื่อมต่อแบตเตอรี่

⚠ คำเตือน

ความเสี่ยงต่อการบาดเจ็บเนื่องจากการพลิกคว่ำของอุปกรณ์!

อุปกรณ์อาจพลิกคว่ำได้เมื่อถอดและติดตั้งแบตเตอรี่

ตรวจสอบให้แน่ใจว่า อุปกรณ์อยู่ในสถานะที่ปลอดภัยขณะที่ถอดและติดตั้งแบตเตอรี่

ข้อควรใส่ใจ

ความเสี่ยงต่อการเกิดความเสียหายกับอุปกรณ์อิเล็กทรอนิกส์ความคม!

อุปกรณ์อิเล็กทรอนิกส์ความคมอาจถูกทำลายได้โดยการสลับขั้วของจุดต่อแบตเตอรี่

ตรวจสอบให้แน่ใจว่า มีการเชื่อมต่อแบตเตอรี่เข้ากับขั้วที่ถูกต้อง

⚠ คำเตือน

อันตรายต่อชีวิตเนื่องจากไฟไหม้หรือการระเบิดของแบตเตอรี่ที่คายประจุ!

การชาร์จแบตเตอรี่ที่คายประจุก็อย่าง ไม่ถูกต้องอาจทำให้เกิดไฟไหม้ได้

อย่านำอุปกรณ์ไปใช้งานหากแบตเตอรี่มีการคายประจุ

ก่อนการเริ่มขั้นตอนการทำงานของระบบ ตรวจสอบให้แน่ใจว่าชาร์จแบตเตอรี่แล้ว

1. ถายน้ำสกปรกออก

2. โยกลงเก็บน้ำสกปรกไปทางด้านบน

3. ติดตั้งแบตเตอรี่เข้าในอุปกรณ์ตามภาพประกอบ **ข้อสำคัญ:** ดันแบตเตอรี่ไปทางด้านหลังจนสุด!

BD 80/100 และ **BR 85/100**

ภาพประกอบ K

170 Ah, 2.815-092.0

180 Ah, 2.815-101.0

240 Ah, 2.815-105.0

285 Ah, 2.815-095.0

- ① ตัวยึดกันระยะ

ภาพประกอบ L

BD 70/75 และ BR 75/75

115 Ah, 2.815-091.0

170 Ah, 2.815-092.0

180 Ah, 2.815-101.0

- ① ตัวยึดกันระยะ
- ② ลูกรัดแบตเตอรี่
- ③ นำหนักถ่วงเสริม

4. ตัวยึดกันระยะระหว่างแบตเตอรี่ที่เหมาะสมและติดตั้งดังเก็บน้ำ สะอาด
 - a สำหรับชุดแบตเตอรี่ 115 Ah: 1 ขึ้นตามความยาวแนวราบ
 - b สำหรับชุดแบตเตอรี่อื่นที่ไม่ใช่ 115 Ah: 2 ขึ้นตามความยาว ข้อนเรียง
5. สำหรับ BD 70/75 พร้อมชุดแบตเตอรี่ 115 Ah: ติดตั้งนำหนัก ถ่วงเสริม 4 อัน
6. ติดตั้งตัวยึดแบตเตอรี่
 - a สำหรับ BD 70/75: ติดตั้งที่ยึดแบตเตอรี่ 2 ตัวและ ที่ 115 Ah: ขึ้นสกรูเข้ากับรูเกลียวด้านซ้ายและตรงกลางสำหรับ BR 75/75 และ BD 70/75: 170 Ah / 180 Ah: ขึ้นสกรูที่ช่องเจาะเกลียว ขวาและกลาง
 - b สำหรับ BD 80/100 และ BR 85/100: ติดตั้งตัวยึดกันระยะ หนึ่งหรือสองตัวตามความยาวแนวราบระหว่างแบตเตอรี่ด้านหน้า และถึงเก็บน้ำสะอาด เพื่อไม่ให้แบตเตอรี่เลื่อนไปด้านหน้า
7. เชื่อมต่อเข้ากับสายเชื่อมต่อจากชุดติดตั้งแบตเตอรี่
8. ยึดสายเคเบิลเชื่อมต่อเข้ากับขั้วแบตเตอรี่ (+) และ (-) ที่ยังว่างอยู่
9. เชื่อมต่อขั้วต่อแบตเตอรี่ด้านอุปกรณ์เข้ากับขั้วต่อแบตเตอรี่ด้าน แบตเตอรี่
10. โยกลังเก็บน้ำสกปรกทางด้านล่าง

ถอดแบตเตอรี่ออก

⚠ คำเตือน

ความเสี่ยงต่อการบาดเจ็บเนื่องจากการพลัดคว่ำของอุปกรณ์!
อุปกรณ์อาจพลัดคว่ำได้เมื่อถอดและติดตั้งแบตเตอรี่
ตรวจสอบให้แน่ใจว่า อุปกรณ์อยู่ในสถานะที่ปลอดภัยขณะที่ถอดและติด
ตั้งแบตเตอรี่

1. ปรับสวิตช์กุญแจไปที่ตำแหน่ง "0" และดึงกุญแจออก
2. ปลดขั้วต่อแบตเตอรี่ออก
3. ถ่ายนำสกปรกออก
4. โยกลังเก็บน้ำสกปรกไปทางด้านบน
5. ปลดสายเคเบิลด้านข้างอุปกรณ์ออกจากขั้วลบของแบตเตอรี่
6. ปลดสายเคเบิลที่เหลือออกจากแบตเตอรี่
7. สำหรับ BD 80/100: ถอดตัวยึดกันระยะระหว่างแบตเตอรี่ด้านหน้า และถึงเก็บน้ำสะอาดออก
8. สำหรับชุดแบตเตอรี่ 115 Ah: ดึงนำหนักถ่วงเสริมออก
9. ดึงแบตเตอรี่ออก
10. กำจัดแบตเตอรี่ที่ใช้แล้วตามกฎระเบียบที่บังคับใช้

การใช้งาน

ชาร์จไฟแบตเตอรี่

⚠ อันตราย

ความเสี่ยงต่อการบาดเจ็บจากเครื่องชาร์จ!
ไฟฟ้าช็อตเนื่องจากการใช้งานเครื่องชาร์จอย่างไม่เหมาะสม!
ตรวจสอบแรงดันไฟหลักและฟิวส์ที่แสดงไว้บนป้ายชื่อของอุปกรณ์
ใช้งานอุปกรณ์ชาร์จเฉพาะในห้องที่แห้งและมีการระบายอากาศอย่าง
เหมาะสมเท่านั้น

ข้อควรใส่ใจ

อันตรายจากการระเบิดเนื่องจากแบตเตอรี่!
ในระหว่างขั้นตอนการชาร์จ จะมีแก๊สสะสมอยู่ใต้ถัง
โยกลังเก็บน้ำสกปรกขึ้นทางด้านบนก่อนการชาร์จแบตเตอรี่ที่ไม่ต้องมีการบำรุงรักษา

ข้อควรใส่ใจ

ความเสี่ยงต่อการเกิดความเสียหายเนื่องจากเครื่องชาร์จที่ไม่เหมาะสม!
ห้ามเชื่อมต่ออุปกรณ์ชาร์จเข้ากับปลั๊กเสียบแบตเตอรี่ที่อยู่ด้านข้างของ
อุปกรณ์
ใช้อุปกรณ์ชาร์จที่เหมาะสมกับชนิดแบตเตอรี่ที่มีการติดตั้งไว้เท่านั้น
อ่านคู่มือการใช้งานจากผู้ผลิตอุปกรณ์ชาร์จ และตรวจสอบคำแนะนำด้าน
ความปลอดภัยเป็นพิเศษ

ชุดแบตเตอรี่	ความจุ	อุปกรณ์ชาร์จ
2.815-091.0	115 Ah	6.654-367.0
2.815-092.0	170 Ah	6.654-436.0
2.815-101.0	180 Ah	6.654-434.0
2.815-105.0	240 Ah	6.654-437.0
2.815-095.0	285 Ah	6.654-419.0

เวลาชาร์จโดยเฉลี่ยประมาณ 10-15 ชั่วโมง
ไม่สามารถใช้อุปกรณ์ในระหว่างชาร์จได้

หมายเหตุ

อุปกรณ์มีระบบป้องกันการชาร์จเต็ม นั้นหมายถึง เมื่อถึงขีดจำกัดความจุ
ขั้นต่ำ จะมีการปิดสวิตช์มอเตอร์แปร่งและใบพัด
1. เชื่อมต่ออุปกรณ์เข้ากับอุปกรณ์ชาร์จโดยตรง เมื่อป้องกันการลัดเลียง
2. ปลดขั้วต่อแบตเตอรี่ด้านอุปกรณ์

ภาพประกอบ I

- ① ปลั๊กเสียบแบตเตอรี่, ด้านอุปกรณ์
- ② ปลั๊กเสียบแบตเตอรี่, ด้านแบตเตอรี่
3. เชื่อมต่อขั้วต่อแบตเตอรี่ด้านแบตเตอรี่เข้ากับอุปกรณ์ชาร์จ
4. เชื่อมต่อปลั๊กไฟอุปกรณ์ชาร์จเข้ากับเต้ารับ
5. ดำเนินกระบวนการชาร์จตามคำแนะนำการใช้งานอุปกรณ์ชาร์จ
6. เชื่อมต่อขั้วต่อแบตเตอรี่ด้านอุปกรณ์เข้ากับขั้วต่อแบตเตอรี่ด้าน
แบตเตอรี่

การใช้งาน

ข้อควรใส่ใจ

สถานการณ์ที่มีความเสี่ยงต่อการใช้งาน

เสี่ยงต่อการเกิดบาดเจ็บได้

ปลดสวิตช์นิรภัย ในกรณีที่มีความอันตราย

เติมสารที่ใช่ในการทำงาน

เติมน้ำสะอาด

1. เปิดฝาปิดถังเก็บน้ำสะอาด
2. เติมน้ำสะอาด (สูงสุด 50 °C) จนถึงขอบเติม
หมายเหตุ: สามารถยืดถือน้ำสะอาดเข้ากับตัวยึดท่อในระหว่างเติม
3. ปิดฝาปิดถังเก็บน้ำสะอาด

หมายเหตุเกี่ยวกับน้ำยาทำความสะอาด

⚠ คำเตือน

ความเสี่ยงต่อการเกิดความเสียหายกับอุปกรณ์!
หากใช้สารทำความสะอาดที่ไม่เหมาะสม อุปกรณ์อาจได้รับความเสียหาย
ใช้เฉพาะน้ำยาทำความสะอาดที่แนะนำเท่านั้น สำหรับน้ำยาทำความสะอาด
สะอาดอื่นๆ ผู้ปฏิบัติงานมีความเสี่ยงด้านความปลอดภัยในการใช้
งาน และเสี่ยงต่อการเกิดอุบัติเหตุ
ใช้เฉพาะน้ำยาทำความสะอาดที่ไม่มีตัวทำลาย กรดไฮโดรคลอ
ริก และกรดไฮโดรฟลูออริก
ปฏิบัติตามคำแนะนำเพื่อความปลอดภัยเกี่ยวกับน้ำยาทำความสะอาด
หมายเหตุ
ห้ามใช้น้ำยาทำความสะอาดที่มีสารทำฟอมสูง
น้ำยาทำความสะอาดที่แนะนำ

การใช้งาน	น้ำยาทำความสะอาด
น้ำยาทำความสะอาดพื้นสำหรับบำรุงรักษา พื้นที่มีฟองน้อยเป็นพิเศษพร้อมป้ายกำกับ EU Ecolabel	CA 50 C
น้ำยาทำความสะอาดอเนกประสงค์แบบ High- net	RM 756
น้ำยาทำความสะอาดที่มีแอลกอฮอล์แบบเข้มข้น สำหรับพื้นและพื้นผิว เหมาะสำหรับหินแข็ง ทั้งหมด เช่น หินแกรนิต	RM 755
น้ำยาทำความสะอาดเครื่องเคลือบดิน เผา ปราศจากสารลดแรงตึงผิว	RM 753
น้ำยาเคลือบอเนกประสงค์ เหมาะกับเสื่อน้ำมัน	RM 754
น้ำยาทำความสะอาดพื้นและเครื่องจักรที่มีฤทธิ์ เป็นกรด เหมาะสำหรับพื้นที่สุขาภิบาลและ การทำความสะอาดพื้นที่ก่อสร้าง	RM 751
น้ำยาทำความสะอาดบำรุงรักษาอุตสาหกรรม	RM 69
น้ำยาทำความสะอาดบำรุงรักษาอุตสาหกรรม และสารขัดคราบอัลคาไลน์	RM 752
น้ำยาทำความสะอาดฆ่าเชื้อโรคบนพื้นผิว	RM 732

น้ำยาทำความสะอาด

1. ใส่ น้ำยาทำความสะอาดเข้าในถังเก็บน้ำสะอาด
หมายเหตุ: สามารถใช้ฝาปิดสำหรับช่องเติมถังเก็บน้ำสะอาดในการวัดปริมาณน้ำยาทำความสะอาด มีการติดตั้งเข้ากับสเกลทางด้านใน

ตั้งค่าปริมาณของน้ำ

1. ใช้ปุ่มควบคุมปรับปริมาณน้ำตามระดับความสะอาดของพื้น
หมายเหตุ
ใช้น้ำปริมาณเล็กน้อยในการทำทำความสะอาดครั้งแรก เพิ่มปริมาณน้ำตามขั้นตอนจนกระทั่งมีผลการทำความสะอาดตามที่กำหนดไว้
หมายเหตุ
หัวทำความสะอาดยังคงทำงานโดยไม่มีน้ำยาเมื่อถังเก็บน้ำสะอาดว่างเปล่า

การติดตั้งแกนดูด

การตั้งค่าความลาดเอียง

จะต้องปรับระดับความลาดเอียง เพื่อให้สามารถกลิ้งดูดในแกนดูดให้เท่ากันตลอดความยาวของพื้น

1. คลายสกรูออก
ภาพประกอบ N
- ① สกรู
2. ปรับระดับความลาดเอียงของแกนดูด
3. ขันยึดสกรูให้แน่น

การตั้งค่าความสูง

การปรับความสูงมีผลต่อความโค้งงอของลินด์ูดเมื่อสัมผัสพื้น

1. เลื่อนอุปกรณ์ไปด้านหน้าเล็กน้อย
2. เปรียบเทียบความโค้งงอของลินด์ูดกับภาพประกอบด้านล่าง
ภาพประกอบ O
- ① ลูกกลิ้งสเปเซอร์พร้อมตัวยึด
- ② เป็นร่อง
- ③ สกรู
3. ขันคลายสกรูออก
4. ติดตั้งเป็นร่องหลายเป็นระหว่างแกนดูดและลูกกลิ้งสเปเซอร์ เพื่อให้ ลินด์ูดมีความโค้งงอในระดับที่ถูกต้อง
5. ติดตั้งเป็นร่องที่เหลือไว้เหนือลูกกลิ้งสเปเซอร์
6. ขันสกรูและยึดให้แน่น
7. ดำเนินกระบวนการซ้ำสำหรับลูกกลิ้งสเปเซอร์ที่สอง
8. เลื่อนอุปกรณ์ไปด้านหน้าเล็กน้อย
9. ตรวจสอบความโค้งงอของลินด์ูดตลอดความยาวทั้งหมด
10. หากจำเป็น ให้ดำเนินการขั้นตอนการตั้งค่าซ้ำอีกครั้ง

ทำความสะอาด

เปิดสวิตช์อุปกรณ์

1. ปรับสวิตช์กุญแจไปที่ตำแหน่ง "1":
จอแสดงผลจะแสดงข้อมูลที่ละเอียดกว่า:
 - ระยะเวลาจนถึงการเข้ารับบริการคราวถัดไป
 - เวอร์ชันซอฟต์แวร์, แผงควบคุม
 - สถานะการชาร์จแบตเตอรี่ และจำนวนชั่วโมงการปฏิบัติงาน

โทรฟ้ขับเคลื่อน

- หมายเหตุ**
สามารถเปลี่ยนทิศทางการขับเคลื่อนในระหว่างทำความสะอาด ดังนั้น การขับไปด้านหน้าและถอยกลับในตำแหน่งที่กำหนดไว้ซ้ำหลายครั้ง ช่วยให้สามารถทำความสะอาดได้เป็นอย่างดี
1. ตั้งคาสวิตช์กำหนดทิศทางการขับเคลื่อนไปที่ "ไปข้างหน้า"

ทำความสะอาด

หมายเหตุ
เพื่อปรับปรุงผลการดูดให้ดียิ่งขึ้น สามารถปรับความลาดเอียงและความสูงของแกนดูดได้ (ดูบทที่ การติดตั้งแกนดูด)

- หมายเหตุ**
เมื่อถังเก็บน้ำสกปรกเต็ม ให้ปิดลูกกลิ้งของช่องดูด และเดินเครื่องไปพัดระบบดูดด้วยรอบหมุนที่สูงขึ้น ในกรณีนี้ ให้ยกแกนดูดขึ้น และระบายถังเก็บน้ำสกปรก
1. หมุนปุ่มปรับระดับความเร็วรอบหมุนในการใช้งานเป็นค่าที่กำหนดไว้ จะมีการแสดงผลระดับความเร็วในระหว่างปรับค่าบนจอแสดงผล มีการแสดงผลเปอร์เซ็นต์ระดับความเร็วสูงสุด
 2. ปรับปริมาณน้ำที่าล้วควบคุม
 3. กดแกนโยกแกนดูดลงทางด้านล่าง

แกนดูดจะลดระดับลง

เริ่มต้นการดูด

4. กดแกนโยกหัวทำความสะอาดลงด้านล่าง ปลดล็อก และปล่อยให้ ลอยขึ้นด้านบน
5. ดึงสวิตช์นิรภัยไปทางช่วงชัก
หัวทำความสะอาดเริ่มทำงาน และอุปกรณ์ทำงานขับเคลื่อนด้วยระดับความเร็วที่กำหนดไว้

ปรับแรงกดของแปรงให้สูงขึ้น (รุ่น BD เท่านั้น)

1. ปลดสวิตช์นิรภัย
2. ใช้มือยกแกนโยกหัวทำความสะอาดขึ้น และล็อกเข้าทางด้านขวา

สิ้นสุดการใช้งาน

สิ้นสุดการทำทำความสะอาด

1. ปลดสวิตช์นิรภัย
2. กดแกนโยกหัวทำความสะอาดลงด้านล่าง และล็อกเข้าทางด้านขวา
3. ขับเคลื่อนต่ออีกเล็กน้อย
ดูหน้าที่เหลือออก
4. ยกแกนดูดขึ้น
ระบบดูดจะทำงานอีก 10 วินาที
5. ปรับสวิตช์กุญแจไปที่ตำแหน่ง "0":
6. หากจำเป็น ให้ชาร์จแบตเตอรี่

ถ่ายน้ำสกปรกออก

⚠ คำเตือน

มลพิษต่อสิ่งแวดล้อม!

มลพิษต่อสิ่งแวดล้อมที่เกิดจากการกำจัดน้ำเสียอย่างไม่ถูกต้อง

ปฏิบัติตามข้อบังคับการบำบัดน้ำเสียในท้องถิ่น

1. ถอดท่อระบายออกจากแผงยึด และลดระดับอุปกรณ์รวมที่เหมาะสม
ภาพประกอบ P
2. กดหรือบีบอุปกรณ์วัดปริมาณเข้าด้วยกัน
3. เปิดฝาปิดอุปกรณ์วัดปริมาณ
4. ถ่ายน้ำสกปรกออก ควบคุมปริมาณน้ำโดยใช้แรงดันหรือบีบเข้าด้วยกัน
5. ใช้น้ำสะอาดล้างถังเก็บน้ำสกปรก

ระบายน้ำสะอาดออก

1. ดึงท่อแสดงผลระดับการเติมออก และโยกลงทางด้านล่าง

ถ่ายน้ำสะอาดออกโดยเร็ว

1. คลายสกรูฝาปิดถังเก็บน้ำสะอาด
2. ปล่อยให้ น้ำสกปรกไหลออก
3. ติดตั้งฝาปิดถังเก็บน้ำสะอาด และขันสกรูยึดให้แน่น
หมายเหตุ: ตรวจสอบให้แน่ใจว่า มีการติดตั้งท่อเชื่อมต่อเข้าไปในฝาปิดถังเก็บน้ำสะอาดที่จุดยึดสกรู

การขนส่ง

⚠ อันตราย

การขับขี่ขึ้นทางลาด

เสี่ยงต่อการเกิดบาดเจ็บได้

ใช้งานอุปกรณ์สำหรับการไหลและถ่ายไหลเฉพาะบนทางลาดถึงค่าสูงสุดที่กำหนดไว้เท่านั้น (ดูบท "ข้อมูลทางเทคนิค")
โปรดขับขี่ช้าๆ

⚠ ระวัง

ไม่คำนึงถึงน้ำหนัก

เสี่ยงต่อการบาดเจ็บและความชำรุดเสียหาย

โปรดตรวจสอบน้ำหนักของอุปกรณ์ในระหว่างการขนส่ง

ไหลดูดอุปกรณ์เฉพาะเมื่อมีผู้ช่วยให้ความช่วยเหลือหรือโดยใช้เปลวในการยกเท่านั้น

1. กดแกนโยกหัวทำความสะอาดลงด้านล่าง และล็อกเข้าทางด้านขวา
 2. ยกแกนดูดขึ้น
 3. ปรับสวิตช์กุญแจไปที่ตำแหน่ง "1":
 4. เลือกทิศทางการขับเคลื่อนโดยใช้สวิตช์ควบคุมทิศทางการขับเคลื่อน
 5. ดึงสวิตช์นิรภัยไปทางช่วงชัก
 6. ในระหว่างการขนส่ง ให้ยึดอุปกรณ์เข้าในยานพาหนะเพื่อกันสั่นและกันการพลิกคว่ำตามที่กำหนดไว้
- ภาพประกอบ Q**
7. ก่อนอื่น ให้ยึดสายรัดเข้าใต้ถังเก็บน้ำสกปรก

การจัดเก็บรักษา

△ ระวัง

ไม่คำนึงถึงน้ำหนัก

เสี่ยงต่อการบาดเจ็บและความชำรุดเสียหาย

โปรดตรวจสอบน้ำหนักของอุปกรณ์ เมื่อจัดเก็บ

ข้อควรใส่ใจ

เชิงตัว

อุปกรณ์ชำรุดเสียหายเนื่องจากน้ำหนักเชิงตัว

ระบายน้ำออกจากอุปกรณ์ให้หมด

จัดเก็บอุปกรณ์ไว้ในที่ที่ไม่ทำให้เชิงตัว

- จะต้องมีการจัดเก็บอุปกรณ์ไว้ภายในอาคารเท่านั้น
- ชาร์จแบตเตอรี่ให้เต็มก่อนระยะเวลาการจัดเก็บที่ยาวนานขึ้น
- ในระหว่างการจัดเก็บ ชาร์จแบตเตอรี่ให้เต็มอย่างน้อยทุกเดือน

การดูแลและการบำรุงรักษา

△ อันตราย

เสี่ยงต่อการเกิดบาดเจ็บได้!

อุปกรณ์อาจเริ่มเคลื่อนที่โดยไม่คาดคิดและทำให้เกิดการบาดเจ็บ

ก่อนการใช้งานใดๆ ให้ปรับสวิตช์หยุดและอุปกรณ์ไปที่ตำแหน่ง "0" และ

ดึงกุญแจออก

ถอดปลั๊กเครื่องชาร์จออกจากแหล่งจ่ายไฟ

- ระบายน้ำสกปรกและน้ำสะอาดออก และกำจัดทิ้ง

การตรวจสอบความปลอดภัย / สัญญาการบำรุงรักษา

คุณสามารถดำเนินการตรวจสอบความปลอดภัยเป็นประจำ หรือรวมสัญญาการบำรุงรักษากับตัวแทนจำหน่ายของคุณ คุณสามารถขอรับคำปรึกษาจากเรา

ช่วงระยะเวลาการบำรุงรักษา

ในการใช้งานแต่ละครั้ง

ข้อควรใส่ใจ

เสี่ยงต่อการเกิดความเสียหาย!

ความเสี่ยงต่อการเกิดความเสียหายกับอุปกรณ์เนื่องจากการทำความสะอาดที่ไม่เหมาะสม

อย่าฉีดน้ำใส่อุปกรณ์และอย่าใช้สารทำความสะอาดที่มีฤทธิ์รุนแรงสำหรับคำอธิบายเกี่ยวกับงานการบำรุงรักษาโดยละเอียด โปรดดูบทที่ *งานการบำรุงรักษา*.

- ถายน้ำสกปรกออก
- ใช้น้ำสะอาดล้างทำความสะอาดถังเก็บน้ำสกปรก
- ใช้ผ้าชุบน้ำหมาดทำความสะอาดด้านนอกอุปกรณ์
- ตรวจสอบเช็คตะแกรงอ่อน หากจำเป็น ให้ทำความสะอาด
- ทำความสะอาดตะแกรงกรองตะกอนสกปรกขนาดใหญ่
- ทำความสะอาดตะแกรงกรองตะกอนสกปรกขนาดเล็ก
- รุ่น BR เท่านั้น: นำภาชนะกักเก็บสิ่งสกปรกหยาบออกมา แล้วเททิ้ง
- รุ่น BR เท่านั้น: ทำความสะอาดท่อจ่ายน้ำ
- ทำความสะอาดลินดุด ตรวจสอบหาความสึกหรอ หากจำเป็น ให้ปรับระดับความสูงหรือเปลี่ยนใหม่
- ตรวจสอบความสึกหรอที่แปรงแบบดิสก์ หากจำเป็น ให้เปลี่ยนใหม่
- ชาร์จแบตเตอรี่
 - หากระดับไฟชาร์จต่ำกว่า 50% ให้ชาร์จไฟแบตเตอรี่ให้เต็มโดยไม่มีการหยุดชะงัก
 - หากระดับไฟชาร์จสูงกว่า 50% ให้ชาร์จไฟแบตเตอรี่เฉพาะเมื่อต้องการใช้งานเต็มเวลาในคราวต่อไป

รายสัปดาห์

- หากมีการใช้งานแบตเตอรี่เป็นประจำ ให้ชาร์จไฟแบตเตอรี่ให้เต็มอย่างน้อยสัปดาห์ละครั้ง โดยไม่มีการหยุดชะงัก

รายเดือน

สำหรับคำอธิบายเกี่ยวกับงานการบำรุงรักษาโดยละเอียด โปรดดูบทที่ *งานการบำรุงรักษา*.

1. ระบายน้ำสกปรกและน้ำสะอาดให้หมด และล้างทำความสะอาดตะกอน
2. ทำความสะอาดตัวกรองน้ำสะอาด
3. ทำความสะอาดลูกกลอยและตะแกรงอ่อน
4. ตรวจสอบขั้วแบตเตอรี่ว่ามีปฏิกิริยาออกซิเดชันหรือไม่ หากจำเป็น ให้ใช้แปรงขัด ตรวจสอบให้แน่ใจว่า มีการติดตั้งสายเคเบิลเชื่อมต่อไว้ในตำแหน่งที่ถูกต้องและแน่นหนา
5. ทำความสะอาดซีลระหว่างถังเก็บน้ำสกปรกและฝาปิด และตรวจสอบรอยรั่ว หากจำเป็น ให้เปลี่ยนใหม่
6. ตรวจสอบระดับสารกรดของเซลล์แต่ละเซลล์ สำหรับแบตเตอรี่ที่ไม่ต้องบำรุงรักษา

7. หากไม่มีการใช้งานอุปกรณ์เป็นเวลานาน ให้ปิดใช้งานอุปกรณ์โดยการชาร์จไฟแบตเตอรี่ไว้เต็มแล้ว ชาร์จไฟแบตเตอรี่ให้เต็มอย่างน้อยเดือนละครั้ง

รายปี

- ดำเนินการตรวจสอบตามที่กำหนดไว้โดยฝ่ายบริการลูกค้า

งานการบำรุงรักษา

ปรับหรือเปลี่ยนลินดุดใหม่

หากลินดุดมีความสึกหรอจนถึงตำแหน่งความสึกหรอที่ทำให้เครื่องหมายไว้ จะต้องปรับหรือเปลี่ยนใหม่

ภาพประกอบ R

- ① ตำแหน่งความสึกหรอ
- ② ลินดุด

1. ถอดแกนดุดออก
2. คลายสกรูมือจับที่เป็นรูปดาวออก

ภาพประกอบ S

3. ดึงขึ้นส่วนที่เป็นพลาสติกออก
4. ดึงลินดุดออก
5. เลื่อนลินดุดที่ปรับหรือลินดุดใหม่เข้า
6. เลื่อนขึ้นส่วนที่เป็นพลาสติกออก
7. ขันสกรูและยึดมือจับที่เป็นรูปดาวเข้าให้แน่น

ทำความสะอาดตัวกรองน้ำสะอาด

1. ถายน้ำสะอาดออก (ดูบทที่ *ระบายน้ำสะอาดออก*)
2. คลายสกรูฝาปิดถังเก็บน้ำสะอาดออก

ภาพประกอบ U

- ① ฝาปิดถังเก็บน้ำสะอาด
- ② ตัวกรองถังเก็บน้ำสะอาด
3. ดึงตัวกรองน้ำสะอาดออก และใช้น้ำสะอาดล้างทำความสะอาด
4. ติดตั้งตัวกรองน้ำสะอาด
5. ติดตั้งฝาปิดถังเก็บน้ำสะอาด

หมายเหตุ: ตรวจสอบให้แน่ใจว่า มีการติดตั้งท่อเชื่อมต่อเข้าในฝาปิดถังเก็บน้ำสะอาดที่จุดยึดสกรู

ทำความสะอาดตะแกรงกรองตะกอนสกปรกขนาดใหญ่

1. เปิดฝาปิดถังเก็บน้ำสกปรก
- #### ภาพประกอบ T
- ① ตะแกรงกรองตะกอนสกปรกขนาดใหญ่
 2. ดึงตะแกรงกรองตะกอนสกปรกขนาดใหญ่ออกทางด้านบน
 3. ทำความสะอาดตะแกรงกรองตะกอนสกปรกขนาดใหญ่โดยให้น้ำไหลผ่าน
 4. ติดตั้งตะแกรงกรองตะกอนสกปรกขนาดใหญ่ในถังเก็บน้ำสกปรก

ทำความสะอาดลูกกลายและตะแกรงอ่อน

1. เปิดฝาปิดถังเก็บน้ำสกปรก
- #### ภาพประกอบ V
- ① สลักล็อก
 - ② ลูกกลอย
 - ③ ตะแกรงอ่อน
 - ④ โครงลูกกลอย
 2. คลายสลักล็อกออก
 3. ดึงโครงลูกกลอยออกทางด้านล่าง
 4. ดึงลูกกลอยออกจากโครงลูกกลอย และทำความสะอาด
 5. นำตัวกรองออกและทำความสะอาด
 6. ติดตั้งขึ้นส่วนทั้งหมดตามย้อนกลับลำดับขั้นตอน

เปลี่ยนแปรงแบบดิสก์

1. ยกหัวทำความสะอาดขึ้น
 2. ใช้แรงกดแป้นเปลี่ยนแปรงลงทางด้านล่าง
- #### ภาพประกอบ W
- ① แป้นเปลี่ยนแปรง
 3. 1. ดึงแปรงแบบดิสก์ที่อยู่ด้านล่างข้างหัวทำความสะอาดออก
 4. ยึดแปรงแบบดิสก์ใหม่ที่อยู่ที่หัวทำความสะอาดไว้ กดไปทางด้านบน และล็อกเข้า
 5. ขั้นตอนสำหรับ 2. ดำเนินการแปรงแบบดิสก์ซ้ำอีกครั้ง

เปลี่ยนลูกกลิ้งแปร่ง

- ยกหัวทำความสะอาดขึ้น
 - ตั้งที่ด้ามจับสำหรับการเปลี่ยนแปร่งเปลี่ยนออกมา
- ภาพประกอบ Y**
- ด้ามจับสำหรับการเปลี่ยนแปร่ง
 - ฝาเก็บพร้อมขอบยางที่ปิด
 - แปร่งลูกกลิ้ง
 - ถอดฝาเก็บและขอบยางที่ปิดออก
 - ดึงลูกกลิ้งแปร่งออกมา
 - ใส่ลูกกลิ้งแปร่งใหม่และจัดให้อยู่กึ่งกลางบนตัวจับ
 - ติดฝาเก็บพร้อมขอบยางที่ปิด

หมายเหตุ

ตรวจสอบให้แน่ใจว่าลูกกลิ้งแปร่งอยู่บนลูกกลิ้งแปร่ง ไม่ใช่อยู่ด้านใต้

- โยกด้ามจับสำหรับการเปลี่ยนแปร่งขึ้นด้านบนและล็อกเข้าที่
- ทำขั้นตอนซ้ำกับฝั่งตรงข้าม

ทำความสะอาดแถบกระจายน้ำ

ภาพประกอบ X

- แถบกระจายน้ำ
 - ตัวปลดล็ค
- กดตัวปลดล็คทิศทางลูกศร แล้วถือไว้ให้แน่น
 - โยกแถบกระจายน้ำไปข้างหน้า
 - ดึงแถบกระจายน้ำออกในทิศทางตามยาว
 - ทำความสะอาดแถบกระจายน้ำ
 - ใส่แถบกระจายน้ำกลับเข้าไปในหัวทำความสะอาดและล็อกตัวล็คเข้าที่

ความช่วยเหลือในกรณีเกิดความผิดปกติ

⚠ อันตราย

เสี่ยงต่อการเกิดบาดเจ็บได้!

อุปกรณ์อาจเริ่มเคลื่อนที่โดยไม่คาดคิดและทำให้เกิดการบาดเจ็บก่อนการใช้งานใดๆ ให้ปรับสวิตช์กัญแจอุปกรณ์ไปที่ตำแหน่ง "0" และดึงกัญแจออก
ถอดปลั๊กเครื่องชาร์จออกจากแหล่งจ่ายไฟ

- ระบายน้ำสกปรกและน้ำสะอาดออก และกำจัดทิ้ง
- ในกรณีที่เกิดความขัดข้อง โปรดโทรติดต่อฝ่ายบริการลูกค้า หากไม่สามารถแก้ไขปัญหาได้โดยอ้างอิงจากตารางนี้

ข้อขัดข้อง	วิธีการแก้ไข
ห้ามเปิดสวิตช์อุปกรณ์	<ol style="list-style-type: none"> ปรับสวิตช์กัญแจไปที่ตำแหน่ง "1": ปลดล็คปุ่มหยุดฉุกเฉินบนแผงควบคุมโดยการหมุน (หมายเหตุ: ไม่ใช่ทุกรุ่นของอุปกรณ์ที่มีปุ่มหยุดฉุกเฉิน) กดสวิตช์นิรภัย เสียบปลั๊กแบตเตอรี่ ตรวจสอบแบตเตอรี่ หากจำเป็น ให้ชาร์จ ตรวจสอบว่า มีการเชื่อมต่อเข้าขั้วแบตเตอรี่หรือไม่
ปริมาณน้ำไม่เพียงพอ	<ol style="list-style-type: none"> ตรวจสอบระดับการเติมน้ำสะอาด หากจำเป็น ให้เติมน้ำเข้าในถัง เพิ่มปริมาณน้ำจนถึงปุ่มควบคุมปริมาณน้ำ ดึงแถบกระจายน้ำออกจากหัวทำความสะอาดและทำความสะอาดท่อน้ำ (รุ่น BR เท่านั้น) ทำความสะอาดตัวกรองน้ำสะอาด ตรวจสอบว่าท่อมีการอุดตันหรือไม่ หากจำเป็น ให้ทำความสะอาด
กำลังดูดต่ำเกินไป	<ol style="list-style-type: none"> ปิดเครื่องอุปกรณ์ และถ่ายน้ำสกปรกออก ทำความสะอาดซีลระหว่างถังน้ำสกปรกและฝาปิด และตรวจสอบว่ามีรอยรั่วหรือไม่ หากจำเป็น ให้เปลี่ยนใหม่ ตรวจสอบว่า มีการเชื่อมต่อท่อดูดที่ถูกต้องเข้ากับถังน้ำสกปรกหรือไม่ ตรวจสอบว่าตะแกรงอ่อนมีการอุดตันหรือไม่ หากจำเป็น ให้ทำความสะอาด ทำความสะอาดล้นดูดบนแกนดูด หากจำเป็น ให้ปรับหรือเปลี่ยนใหม่ ตรวจสอบว่า มีการปิดฝาปิดท่อถ่ายน้ำสกปรกหรือไม่ ตรวจสอบการติดตั้งแกนดูด ตรวจสอบว่าท่อดูดมีการอุดตันหรือไม่ หากจำเป็น ให้ทำความสะอาด เมื่อติดตั้งท่อดูดใหม่อีกครั้ง ตรวจสอบให้แน่ใจว่า เครื่องหมายสีขาวยบนท่ออยู่บนแคลมป์ขอเกี่ยว ตรวจสอบท่อดูดว่ามีรอยรั่วหรือไม่ หากจำเป็น ให้เปลี่ยนใหม่
ผลการทำความสะอาดไม่เพียงพอ	<ol style="list-style-type: none"> ลดระดับความเร็วลง ตรวจสอบว่า แปร่งมีความสึกหรอหรือไม่ หากจำเป็น ให้เปลี่ยนใหม่ ตรวจสอบชนิดแปร่งและน้ำยาทำความสะอาดที่เหมาะสม
ใบพัดระบบดูดหมุนด้วยรอบหมุนที่สูงขึ้น	<ol style="list-style-type: none"> ถ่ายน้ำสกปรกออก ทำความสะอาดลูกกลิ้ง ตรวจสอบตะแกรงอ่อน หากจำเป็น ให้ทำความสะอาด ตรวจสอบว่าท่อดูดมีการอุดตันหรือไม่ หากจำเป็น ให้ทำความสะอาด ตรวจสอบว่าแกนดูดมีการอุดตันหรือไม่ หากจำเป็น ให้กำจัดสิ่งอุดตันทิ้ง
แปร่งไม่หมุน	<ol style="list-style-type: none"> ตรวจสอบว่า มีสิ่งแปลกปลอมบล็อกลูกแปร่งอยู่หรือไม่ หากจำเป็น ให้ขจัดสิ่งแปลกปลอมออก
อุปกรณ์เส้นในขณะทำความสะอาด	<ol style="list-style-type: none"> ใช้แปร่งที่มีความอ่อนนุ่ม

อุปกรณ์เสริมรุ่น BD

คำอธิบาย	BD 70/75 หมายเลขชั้น ส่วน	BD 80/100 หมายเลขชั้น ส่วน	คำอธิบาย
แปรงแบบดิสก์, สีขาว (อ่อนนุ่มมาก)	4.905-011.0	4.905-030.0	สำหรับการทำความสะอาดพื้นที่มีคราบสกปรกเล็กน้อยหรือพื้นที่ต้องใช้ความระมัดระวังสูง
แปรงแบบดิสก์, สีธรรมชาติ (อ่อนนุ่ม)	4.905-012.0	4.905-031.0	สำหรับการทำความสะอาดและการขัดโดยใช้ไฟเบอร์ธรรมชาติ
แปรงแบบดิสก์, สีแดง (ระดับกลาง, มาตรฐาน)	4.905-010.0	4.905-000.0	สำหรับใช้ในงานทำความสะอาดโดยทั่วไปทั้งหมด
แปรงแบบดิสก์, สีดำ (แข็ง)	4.905-013.0	4.905-032.0	สำหรับคราบสกปรกที่ติดแน่นและสำหรับการทำความสะอาดพื้นฐาน เฉพาะสำหรับแผ่นปิดที่ต้องใช้ความระมัดระวังสูง
แผ่นผ้า-แผงไทรฟิซึบ	4.762-590.0	4.762-447.0	สำหรับการทำความสะอาดโดยใช้แผ่นผ้า โดยมีหัวเปลี่ยนแบบเร็วและเซ็นทรัลล็อก
แผ่นผ้า, สีขาว	—	6.371-331.0	สำหรับการขัดพื้น
แผ่นผ้า, สีแดง (อ่อนนุ่มปานกลาง)	6.369-003.0	6.371-147.0	สำหรับการทำความสะอาดและการล้างทำความสะอาดพื้นทุกประเภท
แผ่นผ้า, สีเขียว (แข็งปานกลาง)	6.369-002.0	6.371-148.0	สำหรับการทำความสะอาดพื้นที่มีคราบสกปรกติดแน่น และสำหรับการทำความสะอาดพื้นฐาน
แผ่นผ้า, สีดำ (แข็ง)	6.369-001.0	6.371-169.0	สำหรับคราบสกปรกที่ติดแน่นและสำหรับทำความสะอาดพื้นฐาน
แผ่นผ้า, สีน้ำตาล (SPP)	2.639-290.0	2.639-288.0	สำหรับแผ่นฟิล์มทำความสะอาดพื้นผิวที่แข็งและยืดหยุ่น

อุปกรณ์เสริมรุ่น BR

คำอธิบาย	หมายเลขชั้น ส่วน BD 75/75	หมายเลขชั้น ส่วน BD 85/100	คำอธิบาย
ลูกกลิ้งแปรง สีขาว	6.907-771.0	6.907-772.0	สำหรับการขัดและการทำความสะอาดเพื่อบำรุงรักษาสำหรับพื้นที่ละเอียดอ่อน
ลูกกลิ้งแปรง สีแดง	4.035-605.0	4.035-606.0	สำหรับการทำความสะอาดเพื่อบำรุงรักษาพื้นที่มีคราบสกปรกฝังลึก
ลูกกลิ้งแปรง สีส้ม	6.907-730.0	6.907-734.0	สำหรับการขัดพื้นโครงสร้าง (กระเบื้องนิกาย ฯลฯ)
ลูกกลิ้งแปรง สีเขียว	6.907-732.0	6.907-735.0	สำหรับการทำความสะอาดพื้นฐานของพื้นที่สกปรกมากและสำหรับการขัด
ลูกกลิ้งแปรง สีดำ	6.907-732.0	6.907-736.0	สารเคลือบผิว (เช่น ซีเมนต์ อะคริลิก เป็นต้น)
เพลา ลูกกลิ้งแผ่น	4.762-627.0	4.762-628.0	สำหรับรองรับแผ่นลูกกลิ้ง
ลูกกลิ้งไมโครไฟเบอร์	4.114-007.0	4.114-008.0	สำหรับการทำความสะอาดเพื่อบำรุงรักษาพื้นเรียบ

อุปกรณ์เสริมรุ่น BD และ BR

คำอธิบาย	BD 70/75 W Classic Bp Retail หมายเลข อะไหล่	หมายเลขชั้น ส่วน BD 70/75 + BR 75/75	หมายเลขชั้น ส่วน BD 80/100 + BR 85/100	คำอธิบาย
แท่งดูด, 950 มม., แบบงอ	4.777-111.0	—	—	สำหรับความกว้างเส้นทางผ่านที่แคบ
แท่งดูด, 1030 มม., ข้องอ	—	4.777-108.0	—	มาตรฐาน
แกนดูด, 1160 มม., ข้องอ	—	—	4.777-102.0	มาตรฐาน
ชุดปากสำหรับดูด, ยางธรรมชาติ	4.037-174.0	4.037-144.0	4.037-138.0	มาตรฐาน
ชุดขอบยางดูด, PU	4.037-173.0	4.037-145.0	4.037-140.0	ทนน้ำมัน
ชุดปากสำหรับดูด, Linatex	4.037-175.0	4.181-011.0	4.181-006.0	ทนต่อการฉีกขาด

ข้อมูลทางเทคนิค

	BD 70/75 W Classic Bp	BR 75/75 W Classic Bp	BD 80/100 W Classic Bp	BR 85/100 W Classic Bp
ประสิทธิภาพอุปกรณ์				
แรงดันไฟฟ้าที่กำหนดไว้	V	24	24	24
ความจุแบตเตอรี่	Ah (5 h)	115 / 170 / 180	170 / 180	170 / 180 / 240 / 285
กำลังไฟระดับปานกลาง	W	1270	800	1320
กำลังเครื่องยนต์ขับเคลื่อน	W	250	250	300
กำลังใบพัดระบบดูด	W	500	500	500
กำลังขับเคลื่อนระบบสาง	W	2 x 500	2 x 600	2 x 500
กำลังที่พื้นผิวตามทฤษฎี	m ² /h	3500	3.750	4000
ปริมาตรของถังเก็บน้ำสะอาด	l	75	75	100
ปริมาตรของถังเก็บน้ำสกปรก	l	75	75	100
อุณหภูมิน้ำสูงสุด	°C	50	50	50
แรงดันน้ำสูงสุด	bar	0,06	0,06	0,06
ระยะกว้างของรถขัด	mm	1550	1550	1650
พื้นที่งานลาดเอียงสูงสุด	%	2	2	2

		BD 70/75 W Classic Bp	BR 75/75 W Classic Bp	BD 80/100 W Classic Bp	BR 85/100 W Classic Bp
การดูด					
กำลังในการดูด, ปริมาณอากาศ	l/s	24	24	24	24
กำลังในการดูด, สูญญากาศ	kPa (mbar)	16 (160)	16 (160)	16 (160)	16 (160)
แปรงทำความสะอาด					
ความกว้างของพื้นที่ทำงาน	mm	700	750	800	850
ขนาดเส้นผ่านศูนย์กลางของแปรง	mm	356	105	410	105
รอบหมุนสำหรับแปรง	1/min	140	1200	140	1200
แรงกดสำหรับแปรง	N	300 / 500	400	400 / 680	400
ความยาวแปรง	mm		700		800
ขนาดและน้ำหนัก					
น้ำหนักโดยรวมที่ใช้งานได้	kg	325	330	435	440
น้ำหนักเมื่อไม่มีโพล (น้ำหนักขนส่ง)	kg	251	225	325	340
ขนาดช่องใส่แบตเตอรี่	mm	575 x 380	575 x 380	622 x 384	622 x 384
ค่าที่วัดได้ตามมาตรฐาน EN 60335-2-72					
ค่าความสั่นสะเทือนรวม	m/s ²	<2,5	<2,5	<2.5	<2.5
ไมค์ที่ K	dB(A)	0,2	0,2	0,2	0,2
ระดับความดันเสียง L _{pA}	dB(A)	65	65	65	65
ไมค์ที่ K _{pA}	dB(A)	2	2	2	2
ระดับกำลังเสียง L _{WA} K ไมค์ที่ + _{WA}	dB(A)	81	81	81	81

อาจมีการปรับเปลี่ยนทางเทคนิคได้

ข้อกำหนดบังคับสำหรับสหภาพยุโรป

เราขอรับรองว่า เครื่องจักรที่มีการแสดงไว้ด้านล่างนี้สอดคล้องกับข้อกำหนดบังคับสำหรับสหภาพยุโรปว่าด้วยข้อกำหนดด้านความปลอดภัยและสุขภาพ ในกรณีที่มีการเปลี่ยนแปลงเครื่องจักรโดยไม่มีการตกลงกับเรา ข้อกำหนดบังคับนี้จะไม่ผลบังคับอีกต่อไป
ผลิตภัณฑ์: เครื่องทำความสะอาดพื้น
ประเภท: 1.127-xxx, 1.515-xxx

แนวทางข้อกำหนดบังคับที่เกี่ยวข้องสำหรับสหภาพยุโรป
2006/42/EG (+2009/127/EG)
2014/30/EU
2014/53/EU (TCU)

ข้อกำหนดมาตรฐานที่สอดคล้องกัน
EN 60335-1
EN 60335-2-72
EN 55012: 2007 + A1: 2009
EN 61000-6-2: 2005
EN 62233: 2008

TCU
EN 301 511 V12.5.1
EN 300 440 V2.1.1
EN 300 328 V2.2.2
EN 300 330 V2.1.1

ข้อกำหนดแต่ละประเทศที่สอดคล้องกัน

ดำเนินการในนามและได้รับมอบอำนาจจากคณะกรรมการผู้บริหาร

H. Jenner
Chairman of the Board of Management



S. Reiser
Director Regulatory Affairs & Certification

เอกสารมอบอำนาจ:
S. Reiser
Alfred Kärcher SE & Co. KG
Alfred-Kärcher-Str. 28 - 40
71364 Winnenden (Germany)
โทร: +49 7195 14-0
โทรสาร: +49 7195 14-2212
Winnenden, 2021/02/01

目次

一般的な注意事項	280
機能	280
規定に沿った使用	281
環境保護	281
保証	281
アクセサリとスペアパーツ	281
同梱品	281
安全注意事項	281
機器に関する説明	282
取り付け	282
セットアップ	283
運転	284
機器の運搬	285
保管	285
お手入れとメンテナンス	285
障害発生時のサポート	287
アクセサリ	287
アクセサリ BRバリエーション	288
アクセサリ	288
技術データ	288
EU準拠宣言	289

一般的な注意事項

  デバイスを初めて使用する前に、このオリジナル取扱説明書および付属する安全に関する注意事項を読んでください。記載事項に従ってください。両文書を、後の使用あるいは次の所有者のために保存してください。

機能

この床洗浄機は、平らな床のウェットクリーニングに使用されます。水と洗浄剤を適切な割合で混合することにより、それぞれのクリーニング作業に合わせて機器を調整することができます。洗浄剤の希釈率は、タンクに追加する量によって調整します。清水用タンクと汚水用タンクの容量 (P. 12)

注意事項

機器には、それぞれのクリーニング作業に応じてさまざまな対応アクセサリを装備できます。カタログをお求めいただくか、ケルヒージャパンホームページにアクセスしてください。

規定に沿った使用

この機器は、ホテル、学校、病院、工場、店舗、オフィス、レンタル会社などの商用および産業用に適しています。この機器を使用する際は、必ず取扱説明書に記載された指示に従ってください。

- この機器は、湿気や研磨の影響を受けない滑らかな床の掃除にのみ使用できます。
- この機器は、凍った床の清掃には適していません（例：冷蔵倉庫）。
- この機器は、爆発の可能性のある環境での使用には適していません。
- この機器は、使用可能な最大傾斜作業範囲が決まっています（P.12「技術データテクニカルデータ」を参照）。

環境保護

 梱包材はリサイクル可能です。梱包材は環境に適した方法で廃棄してください。

 電気および電子機器には、誤って取り扱ったり廃棄したりすると人間と環境に危険を及ぼす可能性があるバッテリーや充電式バッテリーあるいはオイルなどの構成要素が含まれています。しかしながら、これらは機器が適切に機能するために必要な構成要素です。このシンボルが表記されている機器は、家庭ゴミと一緒に廃棄してはいけません。

物質についての注意事項 (REACH)

内容物に関する最新情報は、www.kaercher.de/REACH を参照してください

保証

国ごとに弊社の販売会社が発行する保証条件が有効です。保証期間中は、資材または製造上の欠陥が原因とみられる装置の故障に関しては無料で修理いたします。保証請求の際はレシートを販売店またはお近くの認可カスタマーサービスを提示してください。

(住所は裏面をご覧ください)

アクセサリとスペアパーツ

純正のアクセサリおよび純正のスペアパーツのみ使用してください。これにより装置の安全で、トラブルの無い動作の保証が約束されます。

アクセサリやスペアパーツに関する詳細については、<https://www.kaercher.com/jp/professional.html> をご参照ください。

同梱品

開梱の際に内容物が揃っているか確認してください。付属品が欠けている場合や輸送による損傷があった場合は販売業者にご連絡ください。

安全注意事項

機器を初めて使用する前に、この取扱説明書を読んで遵守し、それに応じて行動してください。

この機器は、使用可能な最大傾斜作業範囲が決まっています（P.12「技術データテクニカルデータ」を参照）。

機器は、フードとすべてのカバーが閉じている場合のみ使用できます。

安全機器

△ 注意

安全装置の欠落または変更！

安全装置は使用者を保護するためのものです。安全装置を回避したり、取り外したり、無効にしたりしないでください。

安全スイッチ

安全スイッチを離すと、機器のスイッチがオフになります。

キースイッチ

キースイッチを取り外して、機器の不正使用を防止できます。

警告シンボル

バッテリーを取り扱うときは、次の警告に従ってください。

	バッテリーの使用説明書とバッテリー、およびこれらの取扱説明書の情報を確認してください。
	目の保護具を着用してください。
	子供を酸やバッテリーから遠ざけてください。
	爆発の危険性
	火、火花、裸火、喫煙は禁止されています。
	化学火傷のリスク
	応急処置。
	警告通知
	廃棄
	バッテリーをゴミ箱に捨てないでください。

概要 フロント

イラスト A

- ① ハンドル
- ② 安全スイッチ
- ③ 汚水用タンクキャップ
- ④ ホームベース用保持レール
- ⑤ 汚水用タンク
- ⑥ **バッテリー
- ⑦ 清水用フィルター
- ⑧ 清水用タンクの排水栓
- ⑨ ブラシ交換用ペダル
- ⑩ ディスクブラシ
- ⑪ 清水用タンク
- ⑫ ホースホルダー
- ⑬ 清水用タンクキャップ

** 同梱品には含まれていません

概要 リア

イラスト B

- ① 汚水ドレンホース
- ② ブラシヘッド
- ③ ブラシ交換用ペダル
- ④ サクションホース
- ⑤ スクイジの傾斜調整
- ⑥ スクイジー取付け用ウイングナット
- ⑦ スクイジーの高さ調整
- ⑧ スクイジー
- ⑨ 水の充填レベル表示
- ⑩ ブラシヘッドペダル
- ⑪ 水量調整ノブ
- ⑫ スクイジーレバー
- ⑬ バッテリー用コネクター (機器側)
- ⑭ キースイッチ
- ⑮ ディスプレイ
- ⑯ 作業速度回転ノブ
- ⑰ 進行方向スイッチ

概要 ブラシヘッド

イラスト D

- ① ブラシヘッド
- ② デフレクターローラー
- ③ 配水管
- ④ サイドスカート
- ⑤ 掃き出し部

概要 汚水用タンク

イラスト E

- ① 粗ゴミフィルター
- ② フロートフィルター
- ③ フロート

形式表示板











イラスト C

- ① 形式表示板

色分け

- クリーニングプロセスの操作部分は黄色です。
- メンテナンスとサービスの操作部分は薄い灰色です。

機器上のシンボル

	水用タンクの排水口
	廃水用タンクの排水口
	クリーニングヘッドの接触圧力の増加
	バッテリーへのアクセス
	水用タンクレベル (50%)
	充電器のプラグをここに挿入する
	ラッシングポイント
	*モップホルダー
	注意 間違ったスロット 損傷の危険 充電器のプラグをここに挿入しないでください
	クリーニングヘッドの通常の接触圧力
	クリーニングヘッドが上がっている
	ブラシヘッドのペダルを上げる/下げる
	ブラシ交換ペダル

* オプション

取り付け

開梱する

1. 段ボール箱を取り除きます。
2. ストラップを外します。
3. パレットにネジで固定されている木製ブロックを外します。
4. 段ボールパッケージの上部補強板3枚とパレットに横方向にねじ止めしてある固定板を使って、パレットの前にスロープを敷き、合板ねじで固定します。

イラスト F

イラスト G

- ① 固定板
 - ② 角材
 - ③ 補強板
5. パレットからねじを外した角材をスロープの下に差し込んで支えとし、ねじでしっかりと締めます。
 6. ブラシヘッドペダルを押し下げてロックします。
 7. 機器をパレットから後ろ向きに引き下ろします。

スクイジーを取り付ける

1. スクイジーをスクイジーサスペンションに挿入します。

イラスト J

2. ウイングナットを締めます。
3. サクションホースを差し込みます。

バッテリー

BD 70/75用推奨バッテリーセット

説明	注文番号	容量 (m ³)*	空気流量 (m ³ /h)**
115 Ah - メンテナンスフリー	9.548-246.0 ¹⁾	1.98	0.792
170 Ah - メンテナンスフリー	9.548-244.0 ²⁾	2.31	0.924

* バッテリー充電室の最小容量

** バッテリー充電室と周囲との間の最小限の空気流量
初期取付け時には、さらにバッテリー取付けキットも必要です。

1 2.638-198.0 「必要数量2」

2 2.638-162.0 「必要数量4」

推奨バッテリーセット BD 80/100およびBR 85/100

説明	注文番号	容量 (m ³)*	空気流量 (m ³ /h)**
170 Ah - メンテナンスフリー	9.548-244.0 ¹⁾	2.31	0.924

* バッテリー充電室の最小容量

** バッテリー充電室と周囲との間の最小限の空気流量
初期取付け時には、さらにバッテリー取付けキットも必要です。

1 2.638-162.0 「必要数量4」

低メンテナンスバッテリー (ウェットバッテリー)

△ 危険

バッテリー液による火傷のおそれがあります

バッテリーが放電状態のときに水を補充すると、バッテリーの液漏れが発生する可能性があります。バッテリーを取り扱うときは、保護ゴーグルを使用し、規則を守って怪我や衣服への付着を予防してください。飛散したバッテリー液が皮膚や衣服に付着した場合は、大量の水ですぐに洗い流してください。

注意

故障するおそれがあります

バッテリーには蒸留水または脱塩水のみ補充してください。性能向上剤などはバッテリーに添加しないでください。添加すると、保証の対象外となります。

1. 充電終了の1時間前に蒸留水を追加します。バッテリーの識別に従って、正しい酸レベルを観察してください。
充電プロセスの最後に、すべてのセルがガスを発生する必要があります。

メンテナンスフリーのバッテリー (AGMおよびゲルバッテリー)

注意

メンテナンスフリーバッテリーは危険なので絶対に開封しない
メンテナンスフリーバッテリーは、密封されたバッテリーケースになっています。蒸留水またはバッテリー補充液を補充する必要はありません。バッテリーケースを開けたり穴を開けたりすると、バッテリーが損傷するため、交換する必要があります。

バッテリーケースを開けたり、穴を開けたりしないでください。

圧力リリーフバルブを覆ったり、改造したりしないでください。

1. AGMおよびゲルバッテリーの充電には、必ず指定された充電器を使用してください。章を参照してください。バッテリーを充電する。

バッテリーを挿入して接続する

△ 警告

安全な場所で機器のバッテリーを交換する

バッテリーの取付け・取外しの際に、機器が転倒するおそれがあります。

バッテリーの取付け・取外しの際には、機器が安定して立っていることを確認してください。

注意

バッテリーの極性を確認する

バッテリーを接続するときは、極性が正しいことを確認してください。

△ 警告

バッテリーを深放電させない

機器を使用する前にバッテリーを充電してください。

1. 廃水を排出します。
2. 汚水用タンクを上を持ち上げます。
3. 図のように、バッテリーを機器にセットします。**重要**：バッテリーを奥まで押し込んでください！

イラスト L

115 Ah、9.548-176.0

170 Ah、3.137-227.0

- ① スペーサー
- ② バッテリーホルダー
- ③ 追加ウエイト

4. 右のバッテリーと清水用タンクの間にスペーサーを挿入します

a **バッテリーセット115 Ahの場合**：1枚を縦方向に平たく置きます。

b **115 Ahを除くバッテリーセットの場合**：2枚を縦方向に、幅の狭い面を下にして相前後して置きます。

5. **バッテリーセット115 Ah付きの場合**：4個の追加ウエイトを挿入します。
6. バッテリー固定具を取り付けます。このためには、バッテリーホルダー2個を取り付けて、左と中央のねじ穴にねじを締めます。
7. バッテリー取り付けキットの接続ケーブルを1つ目のバッテリーのバッテリー端子に接続します。
8. まだ空いているバッテリー端子 (+) と (-) に接続ケーブルを接続します。
9. 機器側のバッテリー用コネクタをバッテリー側のバッテリー用コネクタに接続します。
10. 汚水用タンクを下に閉じます。

バッテリーを取り外します

△ 警告

安全な場所で機器のバッテリーを交換する

バッテリーの取付け・取外しの際に、機器が転倒するおそれがあります。

バッテリーの取付け・取外しの際には、機器が安定して立っていることを確認してください。

1. キースイッチを「0」にセットして、キーを抜き取ります。
2. バッテリー用コネクタ (機器側) を抜き取ります。
3. 廃水を排出します。
4. 汚水用タンクを上を持ち上げます。
5. 機器側のバッテリー用コネクタを、バッテリー側のバッテリー用コネクタから外します。
6. バッテリー取り付けキットの接続ケーブルをバッテリーから外します。
7. **バッテリーセット115 Ahの場合**：追加ウエイトを取り外します。
8. バッテリーを取り外します。
9. 使用済みのバッテリーは、各自治体の規定に従って廃棄してください。

セットアップ

バッテリーを充電する

△ 危険

充電器によるけがの危険があります！

充電器の不適切な使用により感電する危険があります！

機器の形式表示板にある主電源電圧とヒューズ保護に注意してください。

必ず十分な換気が可能で乾燥した部屋で充電器を使用してください。

注意

充電中にバッテリーから発生するガスに注意する
メンテナンスフリーのバッテリーを充電する前に、汚水用タンクを上を持ち上げてください。

注意

不適切な充電器により損傷する危険があります！

充電器を機器側のバッテリー用コネクタに接続しないでください。

必ず取り付けられているバッテリーのタイプに適した充電器を使用してください。

充電器メーカーの取扱説明書を読み、安全注意事項に特に注意してください。

バッテリーセット	容量	充電器
2. 815-091.0	115 Ah	3. 137-189.0
2. 815-092.0	170 Ah	3. 137-227.0

充電時間は平均約 10-15 時間です。

充電中は機器を使用できません。

1. 傾斜を避けて、機器を充電器に直接接続できる場所まで使用します。

2. バッテリー用コネクタ（機器側）を取り外します。

イラスト I

① バッテリー用コネクタ（機器側）

② バッテリー用コネクタ（バッテリー側）

3. バッテリー用コネクタ（バッテリー側）を充電器に接続します。

4. 充電器の電源プラグをコンセントに挿入します。

5. 充電器の取扱説明書の内容に従って充電作業を行ってください。

6. 充電が完了したら、バッテリー用コネクタ（機器側）をバッテリー用コネクタ（バッテリー側）に接続します。

運転

注意

危険なときは使用を停止する

危険な場合は安全スイッチを放して使用を中止してください。

水と洗剤の補充

水を補充する

1. 清水用タンクの栓を開けます。

2. 清水用タンクキャップの下端まで水（最大50° C）を補充します。

注意事項：水用ホースは、水の補充中にホースフックで留めることができます。

3. 清水用タンクの栓を閉めます。

推奨される洗剤

適用	洗剤
高湿潤万能クリーナー	RM 756
フロアと表面用の強力なアルコールクリーナー。花崗岩などの光沢のある硬い岩に最適です	RM 755
細かい石のタイルのメンテナンスクリーニングと基本クリーニング用 ※海面下製剤を含んでいません	RM 753
リノリウムに適したユニバーサル剥離剤	RM 754
工業用メンテナンスクリーナー	RM 69
工業用ベーシッククリーナーおよびアルカリ性剥離剤	RM 752
表面除菌クリーナー	RM 732

洗剤

1. 清水用タンクに洗剤を注ぎます。

注意事項：清水用タンクキャップのカバーを使用して、正しい量の洗剤を測定できます。カバー内側に目盛りが付いています。。

水の量を調整する

1. 量調整ノブを使用して、フロアカバーの汚れ具合に応じて水の量を設定します。

注意事項

はじめは少量の水で最初のクリーニングを試みます。目的の洗浄結果が得られるまで、水の量を段階的に増やします。

注意事項

清水用タンクが空になっても、ブラシヘッドはそのまま動作し続けます。

スクイジーを調整する

傾斜を調整する

スクイジーの傾斜は、スクイジーのスクイジーゴムが全長に沿って床に均等に押し付けられるように調整する必要があります。

1. ネジを緩めます。

イラスト N

① ネジ

2. スクイジーの傾斜を調整します。

3. ネジを締めます。

高さを調整する

スクイジーの高さ調整は、スクイジーゴムが床に接触したときのスクイジーゴムの湾曲に影響します。

1. 機器を前方に少し押します。

2. スクイジーゴムの湾曲を下図と比較してください。

イラスト O

① ホルダー付きスペーサーローラー

② ワッシャー

③ ネジ

3. ネジを外します。

4. スクイジーとスペーサーローラーの間に十分な数のワッ

シャーを挿入し、スクイジーゴムに正しい曲げ加工を施します。

5. 残りの未使用のワッシャーをスペーサーローラーの上に取り付けます。

6. ネジをねじ込んで締め付けます。

7. 2つ目のスペーサーローラーでも同様の手順を繰り返します。

8. 機器を前方に少し押します。

9. スクイジーゴムの湾曲を確認してください。

10. 必要に応じて、調整手順を繰り返します。

クリーニング

機器をオンにする

1. キースイッチを「1」に設定します。

ディスプレイには次の順序で表示されます。

- 次のカスタマーサービスまでの期間
- ソフトウェアバージョン、コントロールパネル
- バッテリーの充電状態、および稼働時間数

使用

1. 進行方向スイッチを「前進」に設定します。

クリーニング

注意事項

吸引結果を改善するために、スクイジーの傾斜と高さを調整できます (P.7 「スクイジーを調整するスクイジーを調整する」を参照)。

注意事項

汚水用タンクがいっぱいになると、フロートが吸引開口部を閉じ、サクシオンタービンが高速で動作します。この場合、スクイジーを持ち上げて使用し、汚水用タンクを空にします。

1. 作業速度回転ノブを希望の値に回します。

設定中はディスプレイに速度が表示されます。速度は最大速度に対するパーセント表示です。

2. 水量調整ノブで水の量を調整します。

3. スクイジーレバーを押し下げます。

スクイジーが下がります。

吸引が始まります。

4. ブラシヘッドペダルを押し下げてロック解除して、上方に上げます。
5. 安全スイッチをハンドルに向かって引きます。ブラシヘッドが起動し、機器は設定された速度で移動します。

ブラシ接触圧力を上げる

1. 安全スイッチを放します。
2. ブラシヘッドペダルを手で持ち上げて、右側でかみ合わせます。

運転の終了

クリーニングの終了

1. 安全スイッチを放します。
2. ブラシヘッドペダルを押し下げてロックします。
3. 短い距離を続けます。残りの水を吸い取ります。
4. スクイジーレバーを押し上げます。スクイジーが上がります。吸引は10秒間続きます。
5. キースイッチを「0」に設定します。
6. 必要に応じてバッテリーを充電してください。

廃水を排出する

1. 汚水ドレンホースをホルダーから取り出し、適切な排水施設の上に降ろします。

イラスト P

2. ホースの上図部分を圧縮または曲げます。
3. ドレンホースのカバーを開けます。
4. 汚水を排出します。押ししたり曲げたりして汚水の勢いを調整します。
5. 汚水用タンクをきれいな水ですすいでください。

清水を排出する

1. 清水の充填レベル表示のホースを引き抜き、振り下ろします。

清水をすばやく排出する

1. 清水用タンクの排水栓を緩めます。
2. 清水を排出させます。
3. 清水用タンクの排水栓を取り付け、しっかりとねじ込みます。

注意事項：清水用タンクの排水栓をねじ込んだ後、ホース接続部分が最低点にあることを確認してください。

機器の運搬

△ 危険

傾斜での移動は角度に注意

負傷の危険

上げ下ろしの際、傾斜の角度が機器で許容されている最大値を超えないように注意して機器を移動してください (P.12 「テクニカルデータ」を参照)。

ゆっくり運転してください。

△ 注意

機器運搬時の転倒・転落を防止する

運搬するときは、機器の重量に注意してください。

機器の積み込み時は、必ず複数人で作業するか、積み込み用の機械を使用してください。

1. ブラシヘッドペダルを押し下げて、ペダルをロックします。
2. スクイジーを上げます。
3. キースイッチを「1」に設定します。
4. 進行方向スイッチで進行方向を選択します。
5. 安全スイッチをグリップと一緒に握り、機器を動かします。
6. 車両での運搬時には、各運搬用機材のガイドラインに従って、固定用ベルトを使用して機器が滑ったり転倒したりしないように固定します。

イラスト Q

7. まず、排清水用タンクの下に固定ベルトを取り付けます。

保管

△ 注意

重量無視

怪我ならびに損傷の危険

保管の際には装置の重量に注意してください。

注意

凍結

凍結水の機器の破壊

機器の水を完全に空にします。

機器は凍らない場所に保管してください。

- この機器は必ず屋内で保管してください。
- 長期間保管する前に、バッテリーを完全に充電してください。
- 保管中は、少なくとも月に1回はバッテリーを完全に充電してください。

お手入れとメンテナンス

△ 危険

意図せず機器のスイッチがオンになるのを防止する

機器のお手入れやメンテナンスを開始する前に、キースイッチを「0」に設定してキーを取り外してください。

充電器の電源プラグを抜きます。

- 廃水と清水を排出して処分します。

安全検査 / メンテナンス契約

定期的な安全検査を手配するか、メンテナンス契約を結ぶことができます。詳しくはカスタマーサービスまでお問い合わせください。

メンテナンス間隔

すべての操作後

注意

故障を予防するために機器の清掃は適切に

機器に水をかけないでください。

溶解力の高い洗浄剤は使用しないでください。

個々のメンテナンス作業の詳細については、章を参照してください。メンテナンス。

- 汚水を排出します。
- 汚水用タンクをきれいな水ですすいでください。
- 湿らせた布に中性洗剤を含ませて、機器の外側を清掃します。
- フロートフィルターを確認し、必要に応じて清掃します。
- 粗ゴミフィルターを清掃します。
- スクイジーゴムを清掃し、摩耗をチェックし、必要に応じて高さを調整するか新品に交換します。
- ディスクブラシに摩耗がないか確認し、必要に応じて交換します。
- バッテリーを充電してください。
 - バッテリーの残量が 50%未満の場合は、バッテリーを最後まで完全に充電してください。
 - バッテリーの残量が 50%を超えている場合は、次回使用時の稼働時間を考慮して、必要な場合のみバッテリーを充電してください。

週に1回のお手入れ

- 機器を頻繁に使用する場合は、少なくとも週に1回、最後までバッテリーを完全に充電してください。

月に1回のお手入れ

個々のメンテナンス作業の詳細については、P.9 「メンテナンスメンテナンス」を参照してください。

1. 清水用タンクを空にして、中にゴミが混じっているときは洗い流します。
2. 清水用フィルターを掃除します。
3. フロートとフロートフィルターを掃除します。
4. バッテリー端子の酸化・サビの程度を確認して、必要に応じてブラシで取り除きます。接続ケーブルがしっかりと固定されていることを確認してください。
5. 汚水用タンクとカバーの間のスポンジパッキンを清掃し、漏れがないか確認し、必要に応じて交換します。

- メンテナンスフリーでないバッテリーの場合は、セルの酸密度を確認してください。
- 機器を長期間使用しない場合は、バッテリーを完全に充電した状態で電源を切る必要があります。少なくとも月に1回はバッテリーを完全に充電してください。

年に1回のお手入れ

- カスタマーサービスに所定の検査を実施してもらいます。

メンテナンス

スクイジーゴムの上下を反転して再使用するか交換する

スクイジーゴムが摩耗マークを越えて摩耗している場合は、上下を反転して再使用するか交換する必要があります。

イラスト R

- ① 摩耗マーク
 - ② スクイジーゴム
1. 本体からスクイジーを取り外します。
 2. スターハンドルのネジを外します。

イラスト S

3. プラスチック部品を引き抜きます。
4. スクイジーゴムを引き抜きます。
5. 裏返し、または上下逆にした、または新しいスクイジーゴムを押し込みます。
6. プラスチック部品を押し込みます。
7. スターハンドルをねじ込んで締め付けます。

清水用フィルターを掃除する

1. 清水を排出します (P.8「清水を排出する清水をすばやく排出する」を参照)。
2. 清水用タンクの排水栓を緩めます。

イラスト U

- ① 清水用タンクの排水栓
 - ② 清水用フィルター
3. 清水用フィルターを引き出し、きれいな水ですすいでください。
 4. 清水用フィルターを挿入します。
 5. 清水用タンクの排水栓を取り付けます。

注意事項：清水用タンクの排水栓をねじ込んだ後、ホース接続部分が最低点にあることを確認してください。

粗ゴミフィルターを清掃する

1. 汚水用タンクのカバーを開けます。

イラスト T

- ① 粗ゴミフィルター
2. 粗ゴミフィルターを上引き抜きます。
 3. 粗ゴミフィルターを流水ですすいでください。
 4. 粗ゴミフィルターを汚水用タンクに挿入します。

フロートとフロートフィルターを掃除する

1. 汚水用タンクのカバーを開けます。

イラスト V

- ① ラッチングフック
 - ② フロート
 - ③ フロートフィルター
 - ④ フロートハウジング
2. ラッチングフックを外します。
 3. フロートハウジングを下向きに引き抜きます。
 4. フロートハウジングからフロートを取り外し、清掃します。
 5. フロートフィルターを取り外して清掃します。
 6. すべての部品を逆の順序で組み立てます。

ディスクブラシを交換する

1. ブラシヘッドを持ち上げます。
2. ブラシリリースペダルを踏み、ロックが外れるまで踏み込みます。

イラスト W

- ① ブラシリリースペダル
3. 1枚目のディスクブラシをブラシヘッドの下から横に引き出します。
 4. 新しいディスクブラシをブラシヘッドの下に置き、押し上げて所定の位置にカチッとはめ込みます。
 5. 2枚目のディスクブラシについても同じ手順を繰り返します。

ローラーブラシを交換する

1. ブラシヘッドを持ち上げます。
2. ブラシ交換ハンドルを引き出します。

イラスト Y

- ① ブラシ交換ハンドル
 - ② サイドリップ付きベアリングカバー
 - ③ ローラーブラシ
3. サイドリップ付きベアリングカバーをスクイジーリップと一緒に取り外します。
 4. ローラーブラシを引き出します。
 5. 新しいローラーブラシを挿入し、ドライバーの中央に配置します。
 6. スクイジーゴム付きベアリングカバーをベアリングカバーを取り付けます。

注意事項

- ローラーブラシがマンドレルに刺さるようにしてください。
7. ブラシ交換ハンドルを上方向に回転させ、所定の位置にはめ込みます。
 8. もう片方の面も同じように繰り返します。

配水管を清掃する

イラスト X

- ① 配水管
 - ② ラッチ
1. ラッチを矢印の方向に押し、その状態を保持します。
 2. 配水管を前方に回転させます。
 3. 配水管を縦に引き抜きます。
 4. 配水管を清掃します。
 5. 配水管をブラシヘッドに再び挿入し、ロックします。

障害発生時のサポート

△ 危険

意図せず機器のスイッチがオンになるのを防止する

機器のお手入れやメンテナンスを開始する前に、キースイッチを「0」に設定してキーを取り外してください。充電器の電源プラグを抜きます。

- 汚水と清水を排出して処分します。
- この表を使用しても解消できない障害が発生した場合は、認可カスタマーサービスに連絡してください。

障害	解決策
機器のスイッチがオンにならない	<ol style="list-style-type: none"> 1. キースイッチを「1」に設定します。 2. コントロールパネルの非常停止ボタンを回してロックを解除します。(注記：すべての機器バージョンに緊急停止ボタンが装備されているわけではありません)。 3. 安全スイッチを操作します。 4. バッテリー用コネクタを挿入します。 5. バッテリーを確認し、必要に応じて充電してください。 6. バッテリー端子が接続されているか確認してください。
水の量が足りない	<ol style="list-style-type: none"> 1. 水のレベルを確認し、必要に応じてタンクに充填します。 2. 水量調整ノブを使用して水の量を増やします。 3. ブラシヘッドの配水管を引き抜き、水路を洗浄します (BDバリエーションのみ)。 4. 水用フィルターを掃除します。 5. ホースに詰まりがないか確認し、必要に応じて清掃します。
吸引力が低い	<ol style="list-style-type: none"> 1. 機器のスイッチをオフにして、汚水を排出します。 2. 汚水用タンクとカバーの間のスポンジパッキンを清掃します。漏れがないか確認し、必要に応じて交換します。 3. サクションホースが汚水用タンクに正しく接続されているか確認してください。 4. フロートフィルターに汚れがないか確認し、必要に応じて清掃します。 5. スクイジーのスクイジーゴムを清掃し、必要に応じて上下を反転して再使用または交換します。 6. サクションホースに詰まりがないか確認し、必要に応じて清掃します。サクションホースを再び挿入するときは、ホースの白いマークが保持クリップにある必要があります。 7. スクイジーの設定を確認してください。 8. サクションホースに漏れがないか確認し、必要に応じて交換します。
洗浄結果が不十分	<ol style="list-style-type: none"> 1. 作業速度回転ノブを下げます。 2. ブラシの摩耗をチェックし、必要に応じて交換します。 3. ブラシの種類と洗浄剤の適合性を確認してください。
サクションタービンが通常よりも高速で動作する	<ol style="list-style-type: none"> 1. 汚水を排出します。 2. フロートを掃除します。 3. フロートフィルターを確認し、必要に応じて清掃します。 4. サクションホースに詰まりがないか確認し、必要に応じて清掃します。 5. スクイジーに詰まりがないか確認し、必要に応じて詰まりを取り除いてください。
ディスクブラシが回らない	<ol style="list-style-type: none"> 1. 異物がディスクブラシの回転を妨げていないか確認し、必要に応じて異物を取り除いてください。
クリーニング時に機器が振動する	<ol style="list-style-type: none"> 1. 柔らかいブラシを使用してください。

アクセサリ

名称	BD 70/75 部品番号	説明
ディスクブラシ、白 (スーパーソフト)	4.905-011.0	繊細な床の研磨やメンテナンスクリーニングに。
ディスクブラシ、ナチュラルカラー (ソフト)	4.905-012.0	天然繊維製で、洗浄や研磨に使用。
ディスクブラシ、赤 (ミディアム、標準)	4.905-010.0	一般的なクリーニング用、すべての床面用。
ディスクブラシ、黒 (ハード)	4.905-013.0	頑固な汚れやディーブクリーニングに。耐久性のある床面のみ。
パッド取付ディスク (パッド台)	4.762-590.0	パッドでの清掃に。クイックチェンジカップリングとセンターロック付き。
パッド、白	-	床を磨くのに適した軽い粒子。
パッド、赤 (ミディアムソフト)	6.369-003.0	あらゆるタイプの床の清掃に。
パッド、緑 (ミディアムハード)	6.369-002.0	頑固な汚れの除去やディーブクリーニングに。
パッド、黒 (ハード)	6.369-001.0	汚れのひどい床の掃除やディーブクリーニングに。
パッド、茶色 (SPP)	2.639-290.0	硬質で弾性のある表面の保護フィルム修復に。

アクセサリ BRバリエーション

名称	BR 75/75 部品番号	BR 85/100 部品番号	説明
ローラーブラシ、白	6.907-771.0	6.907-772.0	デリケートな床のつや出しおよびメンテナンス洗浄用。
ローラーブラシ、赤	4.035-605.0	4.035-606.0	汚れのひどい床にも適した、メンテナンス洗浄用。
ローラーブラシ、オレンジ	6.907-730.0	6.907-734.0	表面に凹凸加工のあるフロア（安全タイルなど）の磨き用。
ローラーブラシ、緑	6.907-732.0	6.907-735.0	汚れのひどい床の基本的な洗浄、フロアコーティング（ワックス、アクリル酸エステルなど）の剥離用。
ローラーブラシ、黒	6.907-732.0	6.907-736.0	
ローラーパッドシャフト	4.762-627.0	4.762-628.0	ローラーパッドを保持するために。
マイクロファイバーローラー	4.114-007.0	4.114-008.0	滑らかな床のメンテナンス洗浄用。

アクセサリ

名称	BD 70/75 W Classic Bp リテール 部品番号	BD 70/75 部品番号	説明
スクイジー、950mm、クランク型	4.777-111.0	-	通路幅が狭い場合
スクイジー、1030 mm、クランク型	-	4.777-108.0	標準
スクイジー、1160 mm、クランク型	-	-	標準
スクイジーゴムセット、天然ゴム	4.037-174.0	4.037-144.0	標準
スクイジーゴムセット、PU	4.037-173.0	4.037-145.0	耐油性
スクイジーゴムセット、ライナテックス	4.037-175.0	4.181-011.0	耐引裂性

技術データ

		BD 70/75 W Classic Bp	BR 75/75 W Classic Bp	BD 80/100 W Classic Bp	BR 85/100 W Classic Bp
装置のデータ					
公称電圧	V	24	24	24	24
バッテリー容量	Ah (5 h)	115 / 170 / 180	170 / 180	170 / 180 / 240 / 285	170 / 180 / 240 / 285
平均電力消費	W	1270	800	1320	1150
トラクション動力	W	250	250	300	300
吸引力	W	500	500	500	500
ブラシ駆動力	W	2 x 500	2 x 600	2 x 500	2 x 750
理論上のエアパフォーマン	m ² /h	3500	3.750	4000	4.250
タンクの容量	l	75	75	100	100
廃水用タンクの容量	l	75	75	100	100
最大水温	° C	50	50	50	50
最大水圧	bar	0,06	0,06	0,06	0,06
廊下の回転幅	mm	1550	1550	1650	1650
最大傾斜作業範囲	%	2	2	2	2
吸引					
吸引力、風量	l/s	24	24	24	24
吸引力、負圧	kPa (mbar)	16 (160)	16 (160)	16 (160)	16 (160)
クリーニングブラシ					
作業幅	mm	700	750	800	850
ブラシ直系	mm	356	105	410	105
ブラシ回転数	1/min	140	1200	140	1200
ブラシ接触圧力	N	300 / 500	400	400 / 680	400
ブラシの長さ	mm		700		800
度量衡					
許容総重量	kg	325	330	435	440
自重 (搬送重量)	kg	251	225	325	340
バッテリーコンパートメントの寸法	mm	575 x 380	575 x 380	622 x 384	622 x 384
EN 60335-2-72 に基づいて求めた値					
総振動値	m/s ²	<2,5	<2,5	<2,5	<2,5
不確実性 K	dB(A)	0,2	0,2	0,2	0,2
音圧レベル L _{pA}	dB(A)	65	65	65	65
不確実性 K _{pA}	dB(A)	2	2	2	2
音響パワーレベル L _{WA} + 不確定要素 K _{WA} 通常モード	dB(A)	81	81	81	81

技術的な変更が行われることがあります。

EU準拠宣言

弊社はここに以下に記載する機械がその設計と製造型式および弊社によって市場に出された仕様において、関連するEU指令の安全要件および健康要件を満たしていることを宣言します。弊社との相談なしに機械に改造を食うわえた場合は、この宣言の有効性が失われます。

製品：フロアクリーナー

型式： 1.127-xxx, 1.515-xxx

関連するEU指令

2006/42/EG (+2009/127/EG)

2014/30/EU

2014/53/EU (TCU)

適用された調和規格

EN 60335-1

EN 60335-2-72

EN 55012: 2007 + A1: 2009

EN 61000-6-2: 2005

EN 62233: 2008

TCU (テレマティクス制御ユニット)

EN 301 511 V12.5.1

EN 300 440 V2.1.1

EN 300 328 V2.2.2

EN 300 330 V2.1.1

使用国の規格

-

署名者は取締役の全権代理として行動します。



H. Jenner

Chairman of the Board of Management



S. Reiser

Director Regulatory Affairs & Certification

文書の全権委員:

S. Reiser

Alfred Kärcher SE & Co. KG

Alfred-Kärcher-Str. 28 - 40

71364 Winnenden (Germany)

電話番号: +49 7195 14-0

ファックス: +49 7195 142212

Winnenden, 2021年2月1日

إعلان المطابقة لمتطلبات الاتحاد الأوروبي

فيما يلي إقرار منا بأن الجهاز الموضح فيما يلي يتوافق مع متطلبات الأمان والسلامة الصحية التي تقرها مواصفات المجموعة الأوروبية وذلك بالاستناد إلى تصميمها وفئة صنعها ونمطها الدارج في الأسواق. يتوقف سريان هذا الإقرار في حالة إدخال تعديلات على الأجهزة لا تتوافق معنا.

المنتج: منظف الأرضيات

الطراز: xxx, 1.515-xxx-1.127

معايير المجموعة الأوروبية السارية

EG (+2009/127/EG)/2006/42

EU/2014/30

EU (TCU)/2014/53

المعايير المطبقة المتوافقة

EN 60335-1

EN 60335-2-72

EN 55012: 2007 + A1: 2009

EN 61000-6-2: 2005

EN 62233: 2008

TCU

EN 301 511 V12.5.1

EN 300 440 V2.1.1

EN 300 328 V2.2.2

EN 300 330 V2.1.1

المعايير الوطنية المستخدمة

يتصرف الموقعون أدناه بالنيابة عن مجلس الإدارة وبموجب توكيل منها.



H. Jenner

Chairman of the Board of Management



S. Reiser

Director Regulatory Affairs & Certification

وكيل التوثيق:

إس راينر

Alfred Kärcher SE & Co. KG

Alfred-Kärcher-Str. 28 - 40

(ألمانيا) Winnenden 71364

تليفون: 0-14 7195 49+

فاكس: 2212-14 7195 49+

Winnenden, 2021/02/01

الملحقات الأنواع BD و BR

التسمية	BD 70/75 W Classic Bp Retail رقم القطعة	+ BD 70/75 BR 75/75 رقم الجزء	+ BD 80/100 BR 85/100 رقم الجزء	الشرح
قضيب الشفط، 950 مم، منحنية	4777-111.0	-	-	في حالة عرض الممر الضيق
كمرات الشفط، 1030 مم، منحنية	-	4777-108.0	-	قياسي
كمرة الشفط، 1160 مم، منحنية	-	-	4777-102.0	قياسي
مجموعة شفاه الشفط، مطاط طبيعي	4037-174.0	4037-144.0	4037-138.0	قياسي
مجموعة شفاه الشفط، PU	4.037-173.0	4037-145.0	4037-140.0	مقاومة للزيت
مجموعة شفاه الشفط، Linatex	4037-175.0	4181-011.0	4181-006.0	مقاومة للتشقق

البيانات الفنية

BR 85/100 W Classic Bp	BD 80/100 W Classic Bp	BR 75/75 W Classic Bp	BD 70/75 W Classic Bp	أداء الجهاز
24	24	24	24	V
/ 240 / 180 / 170	/ 240 / 180 / 170	180 / 170	180 / 170 / 115	جهد إسمى
285	285			سعة البطارية
1150	1320	800	1270	متوسط استهلاك القدرة
300	300	250	250	قوة محرك السير
500	500	500	500	قوة توربين الشفط
x 750 2	x 500 2	x 600 2	x 500 2	قوة محرك الفرشاة
4.250	4000	3.750	3500	قدرة الأسطح نظريا
100	100	75	75	حجم خزان المياه النقية
100	100	75	75	حجم خزان المياه المتسخة
50	50	50	50	درجة حرارة الماء القصوى
0,06	0,06	0,06	0,06	ضغط الماء الأقصى
1650	1650	1550	1550	عرض تحويل المسار
2	2	2	2	ارتفاع نطاق العمل الأقصى
شفط				
24	24	24	24	قوة الشفط، كمية الهواء
(160) 16	(160) 16	(160) 16	(160) 16	قدرة الشفط، الضغط المنخفض
فراشي التنظيف				
850	800	750	700	عرض العمل
105	410	105	356	قطر الفرشاة
1200	140	1200	140	سرعة الفرشاة
400	680 / 400	400	500 / 300	ضغط كبس الفراشي
800		700		طول الفرشاة
الأبعاد الوزن				
440	435	330	325	الوزن الإجمالي المسموح
340	325	225	251	الوزن الفارغ (وزن الحمل)
384 × 622	384 × 622	x 380 575	x 380 575	أبعاد درج البطارية
القيم المسجلة وفقاً للمواصفة EN 60335-2-72				
2.5>	2.5>	2,5>	2,5>	قيمة الاهتزاز الإجمالية
0,2	0,2	0,2	0,2	K قيمة الشك
65	65	65	65	مستوى انبعاث الصوت L _{PA}
2	2	2	2	قيمة الشك K _{PA}
81	81	81	81	مستوى قدرة الصوت L _{WA} + قيمة الشك K _{WA}

نحتفظ بالحق في إدخال تعديلات فنية.

مساعدة في حالة حدوث أعطال

اسحب قابس الشبكة بجهاز الشحن.

- تصريف المياه المتسخة والمياه النقية والتخلص منها.
- عند حدوث أخطاء والتي لا يمكن أن يتم معالجتها بمساعدة هذا الجدول، يجب الاتصال بخدمة العملاء.

⚠ خطر

خطر الإصابة!

قد يبدأ الجهاز في التحرك بشكل غير متوقع ويسبب إصابات.

قبل إجراء أي أعمال على الجهاز، وضع المفتاح التشغيل على الوضع "0"

وسحب المفتاح.

الأعطال	حل المشكلة
يتعذر تشغيل الجهاز	<ol style="list-style-type: none"> 1. وضع مفتاح التشغيل على الوضع "1". 2. اترك زر الإيقاف في حالات الطوارئ على لوحة التحكم عن طريق التدوير. (ملاحظة: ليست كل إصدارات الأجهزة مجهزة بزر الإيقاف في حالات الطوارئ). 3. تشغيل مفتاح الأمان. 4. إدخال قابس البطارية. 5. فحص البطارية وإذا لزم الأمر شحنها. 6. التحقق من أن أقطاب البطارية موصلة.
كمية المياه غير كافية	<ol style="list-style-type: none"> 1. التحقق من مستوى ملء المياه النقية وإذا لزم الأمر ملء الخزان. 2. زيادة كمية المياه عن طريق مفتاح التنظيم لكمية المياه. 3. قم بإزالة عمود توزيع المياه من رأس التنظيف وتنظيف قناة المياه (النوع BR فقط). 4. تنظيف فلتر المياه النقية. 5. التحقق من عدم انسداد الخرطوم وإذا لزم الأمر ينغى تنظيفها.
قوة الشفط منخفضة للغاية	<ol style="list-style-type: none"> 1. إيقاف الجهاز وتصريف المياه المتسخة. 2. تنظيف عناصر الإحكام بين خزان المياه المتسخة والغطاء والتحقق من إحكامها واستبدالها إذا لزم الأمر. 3. التحقق من توصيل خرطوم الشفط مع خزان المياه المتسخة بشكل صحيح. 4. التحقق من مصفاة الوبر وإذا لزم الأمر تنظيفها. 5. تنظيف حواف الشفط بكمرة الشفط وإذا لزم الأمر قلبها أو استبدالها. 6. التحقق من أن الغطاء بخرطوم تصريف المياه المتسخة مغلق. 7. التحقق من ضبط كمرة الشفط. 8. التحقق من عدم انسداد خرطوم الشفط وإذا لزم الأمر تنظيفه. عند إعادة تركيب خرطوم الشفط يجب أن يتم وضع علامة بيضاء على الخرطوم بمشبك الحامل. 9. التحقق من إحكام خرطوم الشفط وإذا لزم الأمر استبداله.
نتائج التنظيف غير كافية	<ol style="list-style-type: none"> 1. تخفيض السرعة. 2. فحص الفرشاة من حيث وجود تآكل، وإذا لزم الأمر استبدالها. 3. التحقق من ملائمة نوع الفرشاة ومواد التنظيف.
توريب الشفط يدور بسرعة مرتفعة	<ol style="list-style-type: none"> 1. تصريف المياه المتسخة. 2. تنظيف العوامة. 3. فحص مصفاة الوبر وإذا لزم الأمر تنظيفها. 4. التحقق من عدم انسداد خرطوم الشفط وإذا لزم الأمر تنظيفه. 5. التحقق من عدم انسداد كمرة الشفط والتخلص من الانسداد إذا لزم الأمر.
الفرشاة لا تدور	<ol style="list-style-type: none"> 1. التحقق ما إذا كان جسم غريب قد أعاق الفرشاة وإذا لزم الأمر يجب إزالته.
الجهاز يهتز أثناء التنظيف	<ol style="list-style-type: none"> 1. استخدام فرشاة أكثر ليونة.

الملحقات النوع BD

التسمية	BD 70/75 رقم القطعة.	BD 80/100 رقم القطعة.	الشرح
فرشاة قرصية ، أبيض (لين جدا)	4.905-011.0	4905-030.0	لتنظيف اتساخات خفيفة أو أرضيات حساسة
فرشاة قرصية، طبيعية (لين)	4.905-012.0	4905-031.0	من ألياف طبيعية للتنظيف والتلميع
فرشاة قرصية، أحمر (متوسط، قياسي)	4.905-010.0	4.905-000.0	للاستخدام في جميع مهام التنظيف الشائعة
فرشاة قرصية، أسود (صلب)	4.905-013.0	4905-032.0	للاتساخات القوية والتنظيف الأساسي، للأرضيات غير الحساسة فقط
وسادة قرص دفع	4.762-590.0	4762-447.0	للتنظيف باستخدام الوسائد، باستخدام قارئة تغيير سرعة وقفل مركزي
وسادة، بيضاء	-	6.371-331.0	لتلميع الأرضيات
وسادة، أحمر (متوسط الليونة)	6.369-003.0	6371-147.0	لتنظيف وتطهير جميع الأرضيات
وسادة، أخضر (متوسط الصلابة)	6.369-002.0	6371-148.0	لتنظيف الأرضيات المتسخة بشدة والتنظيف الأساسي
وسادة، أسود (صلب)	6.369-001.0	6371-169.0	للاتساخات العنيدة والتنظيف الأساسي
وسادة، بني (SPP)	2.639-290.0	2639-288.0	لمعالجة الطبقة الواقية للأسطح الصلبة والمرنة

الملحقات النوع BR

التسمية	BR 75/75 رقم القطعة.	BR 85/100 رقم القطعة.	الشرح
بكرة الفرشاة، بيضاء	6.907-771.0	6907-772.0	للتلميع والتنظيف لصيانة الأرضيات الحساسة.
بكرة الفرشاة، حمراء	4.035-605.0	4.035-606.0	التنظيف للصيانة وكذلك لتنظيف الأرضيات شديدة الاتساخ.
بكرة الفرشاة، برتقالية	6.907-730.0	6907-734.0	لفرك الأرضيات المحجرة (بلاط للسلامة وغيره).
بكرة الفرشاة، خضراء	6.907-732.0	6907-735.0	للتنظيف الأساسي للأرضيات شديدة الاتساخ وإزالة الطبقات (على سبيل المثال)
بكرة الفرشاة، سوداء	6.907-732.0	6907-736.0	(الشمع، الأكريلات)
عمود بكرة الوسادة	4.762-627.0	4762-628.0	لإدخال وسادة البكرة.
بكرة الألياف الدقيقة	4.114-007.0	4114-008.0	التنظيف لصيانة الأرضيات الملساء.

- عندما يكون مستوى شحن البطارية أكثر من نسبة 50%، يجب أن لا يتم شحن البطارية إلا إذا كان الاستخدام المقبل بحاجة إلى مدة التشغيل بالكامل.

أسبوعياً

- عند استخدام البطارية مرة واحدة أسبوعياً على الأقل، ينبغي شحن البطارية بشكل كامل وبدون انقطاع.

شهرياً

- للحصول على شرح مفصل لأعمال الصيانة الفردية، انظر فصل *أعمال الصيانة*.
1. تفريغ خزان المياه النقية وشطف التراكمات.
 2. تنظيف فلتر المياه النقية.
 3. تنظيف العوامة ومصفاة الوبر.
 4. التحقق من عدم تأكسد أقطاب البطارية وتنظيفها بالفرشاة عند اللزوم. التأكد من ثبات كابل التوصيل بإحكام.
 5. تنظيف عناصر الأحكام بين خزان المياه المتسخة والغطاء والتحقق من سلامة إحكامها واستبدالها إذا لزم الأمر.
 6. بالنسبة للبطاريات التي تحتاج إلى صيانة، التحقق من كثافة الحمض في الخلايا.
 7. عند عدم الاستخدام لفترة طويلة، يجب تخزين الجهاز عندما تكون البطارية مشحونة بشكل كامل. شحن البطارية مرة شهرياً بالكامل على الأقل.

سنوياً

- إجراء أعمال الفحص المنصوص عليها من قبل مركز خدمة العملاء.

أعمال الصيانة

قلب حواف الشفط المتآكلة أو استبدالها

إذا كانت حواف الشفط متآكلة حتى علامة التآكل، يجب أن يتم قلبها أو استبدالها.

صورة إيضاحية R

- ① علامة التآكل
- ② حواف الشفط

1. إزالة كمره الشفط.
2. فك وإخراج المقبض النجمي.

صورة إيضاحية S

3. سحب الأجزاء البلاستيكية.
4. سحب حواف الشفط.
5. إدخال حواف الشفط المقلوبة أو الجديدة.
6. دفع الأجزاء البلاستيكية.
7. إعادة تركيب المقبض النجمي وإحكامه.

تنظيف فلتر المياه النقية

1. تصريف المياه النقية (انظر الفصل *تصريف المياه النقية*).
2. فك سدادة خزان المياه النقية.

صورة إيضاحية U

- ① سدادة خزان المياه النقية
- ② فلتر المياه النقية

3. إخراج فلتر المياه النقية وغسله بالمياه الصافية.
4. تركيب فلتر المياه النقية.
5. تركيب سدادة خزان المياه النقية.

إرشاد: يجب التأكد من أن تكون وصلة الخرطوم في أدنى نقطة في سدادة خزان المياه النقية بعد إحكام الشد.

تنظيف مصفاة الأوساخ الخشنة

1. فك غطاء خزان المياه المتسخة.

صورة إيضاحية T

- ① مصفاة الأوساخ الخشنة
2. شد مصفاة الأوساخ الخشنة إلى أعلى.
3. غسل مصفاة الأوساخ الخشنة تحت المياه الجارية.
4. تركيب مصفاة الأوساخ الخشنة في خزان المياه المتسخة.

تنظيف العوامة ومصفاة الوبر

1. فك غطاء خزان المياه المتسخة.

صورة إيضاحية V

- ① خطاف التثبيت
- ② عوامة
- ③ مصفاة الوبر
- ④ علبة العوامة

2. حل خطاف التثبيت.
3. شد علبة العوامة إلى أسفل.
4. فك العوامة من علبة العوامة، ثم تنظيفها.
5. نزع مصفاة الوبر وتنظيفها.
6. تركيب جميع القطع بالترتيب العكسي.

استبدال الفراشي القرصية

1. رفع رأس التنظيف.
2. الضغط على دواسة تغيير الفراشي فوق نقطة المقاومة إلى أسفل.

صورة إيضاحية W

- ① دواسة تغيير الفرشاة
3. إخراج رقم 1 الفرشاة القرصية من الجانب أسفل رأس التنظيف.
4. وضع الفرشاة القرصية الجديدة أسفل رأس التنظيف والضغط عليه إلى أعلى ثم تثبيته.
5. إعادة العملية لرقم 2 للفرشاة القرصية.

استبدال بكرات الفرشاة

1. رفع رأس التنظيف.
2. سحب مقبض تغيير الفرشاة للخارج.

صورة إيضاحية Y

- ① مقبض تغيير الفرشاة
- ② غطاء محمل مزود بشفة ممسحة
- ③ بكره الفرشاة
3. إزالة غطاء المحمل مع شفة الممسحة.
4. سحب بكره الفرشاة للخارج.
5. إدخال بكره الفرشاة الجديدة وتوسيطها على وحدة الإدارة.
6. تركيب غطاء المحمل مع شفة الممسحة.

إرشاد

- تأكد من أن بكره الفرشاة موجودة على مغزل السحب وليس تحته.
7. تحريك مقبض تغيير الفرشاة لأعلى وتثبيته.
8. تكرير العملية على الجانب الآخر.

تنظيف عمود توزيع المياه

صورة إيضاحية X

- ① عمود توزيع المياه
- ② وسيلة التحرير
1. اضغط على وسيلة التحرير في اتجاه السهم وثبتها.
2. حرك عمود توزيع المياه إلى الأمام.
3. اسحب عمود توزيع المياه في الاتجاه الطولي.
4. قم بتنظيف عمود توزيع المياه.
5. أدخل عمود توزيع المياه مرة أخرى في رأس التنظيف وقم بتثبيت القفل في مكانه.

النقل

⚠️ خطر

السير على المنحدرات

خطر الإصابة

قم باستخدام الجهاز للتحميل والتفريغ على منحدرات حتى القيمة القصوى فقط (انظر فصل "البيانات الفنية").

سير بطيء.

⚠️ تنويه

عند عدم مراعاة الوزن

خطر الإصابة وخطر التعرض لأضرار

احرص عند النقل على مراعاة وزن الجهاز.

قم بتحميل الجهاز بمساعدة شخص آخر فقط أو باستخدام المحرك.

1. الضغط على ذراع رأس التنظيف إلى أسفل ثم تثبيته يميناً.
2. رفع كمرّة الشفط.
3. وضع مفتاح التشغيل على الوضع "1".
4. اختيار اتجاه السير عن طريق مفتاح اتجاه السير.
5. سحب مفتاح الأمان باتجاه مقبض الدفع.
6. يجب تأمين الجهاز ضد الانزلاق والانقلاب وفقاً لما تنص عليه المعايير السارية عند نقله في المركبات.

صورة إيضاحية Q

7. ينبغي أولاً إدخال حزام التثبيت تحت خزان المياه المتسخة.

التخزين

⚠️ تنويه

عدم مراعاة الوزن

خطر الإصابة وخطر التعرض لأضرار

احرص عند التخزين على مراعاة وزن الجهاز

تنبيه

جلبد

تلف الجهاز بسبب تجمد الماء

تفريغ الجهاز بالكامل من الماء.

احفظ الجهاز في مكان خالٍ من التجمد.

- يجب أن يتم تخزين هذا الجهاز في أماكن داخلية فقط.
- شحن البطاريات بالكامل قبل تخزينها لفترات طويلة.
- شحن البطاريات بالكامل مرة واحدة شهرياً على الأقل أثناء التخزين.

العناية والصيانة

⚠️ خطر

خطر الإصابة!

قد يبدأ الجهاز في التحرك بشكل غير متوقع وبسبب إصابات.

قبل إجراء أي أعمال على الجهاز، وضع المفتاح التشغيل على الوضع "0" وسحب المفتاح.

اسحب قابس الشبكة بجهاز الشحن.

- تصريف المياه المتسخة والمياه النقية والتخلص منها.

فحص السلامة / عقد الصيانة

يمكنك الاتفاق مع أي تاجر على إجراء فحص تامين دوري منتظم أو إبرام عقد صيانة. يرجى طلب الاستشارة.

فترات الصيانة

بعد كل تشغيل

تنبيه

خطر التلف!

خطر تلف الجهاز بسبب التنظيف غير السليم.

لا ترش الجهاز بالماء ولا تستخدم المنظفات الأكالة.

للحصول على شرح مفصل لأعمال الصيانة الفردية، انظر فصل أعمال الصيانة.

- تصريف المياه المتسخة.
- شطف خزان المياه المتسخة بالمياه الصافية.
- تنظيف الجهاز من الخارج بقطعة قماش رطبة مبللة بغسول لطيف.
- فحص مصفاة الوبر وتنظيفها عند اللزوم.
- تنظيف مصفاة الأوساخ الخشنة.
- تنظيف مصفاة الأوساخ الخشنة.
- النوع BR فقط: أزل حاوية الأوساخ الخشنة وقم بتفريغها.
- النوع BR فقط: قم بتنظيف قناة موزع المياه.
- تنظيف حواف الشفط، فحصها من التآكل وضبطها عن اللزوم أو استبدالها.
- فحص الفرشاة القرصية من حيث تعرضها للتآكل واستبدالها عند اللزوم.
- شحن البطارية.
- عندما يكون مستوى شحن البطارية أقل من 50%، يجب أن يتم شحن البطارية بالكامل ودون انقطاع.

التنظيف

إرشاد

لتحسين نتيجة الشفط يمكن أن يتم ضبط ميل وارتفاع كمرّة الشفط (انظر الفصل ضبط كمرّة الشفط).

إرشاد

إذا كان خزان المياه المتسخة ممتلئ، تغلق العوامة فتحة الشفط ويتم تشغيل توربينة الشفط بسرعة مرتفعة. في هذه الحالة يجب رفع كمرّة الشفط والسير لتفريغ خزان المياه المتسخة.

1. إدارة المفتاح الدوار لسرعة العمل على القيمة المرغوبة. يتم إظهار السرعة على شاشة العرض أثناء عملية الضبط. يتم إظهار القيمة بنسبة مئوية للسرعة.
2. ضبط كمية المياه في صمام التنظيم.
3. ضغط ذراع كمرّة الشفط إلى أسفل.
4. يتم إنزال كمرّة الشفط.
5. البدء بالشفط.
6. الضغط على ذراع رأس التنظيف إلى أسفل لتثبيته وتركه إلى أن يتحرك إلى أعلى.
7. سحب مفتاح الأمان باتجاه مقبض الدفع.
8. يبدأ رأس التنظيف والجهاز بسير حسب السرعة المضبوطة.

زيادة ضغط ملامسة الفرشاة (النوع BD فقط)

1. تحرير مفتاح الأمان.
2. رفع ذراع رأس التنظيف باستخدام اليد وتثبيته يميناً.

إيقاف التشغيل

إنهاء التنظيف

1. تحرير مفتاح الأمان.
2. الضغط على ذراع رأس التنظيف إلى أسفل ثم تثبيته يميناً.
3. السير مسافة قصيرة.
4. يتم شطف المياه المتبقية.
5. رفع كمرات الشفط.
6. يستمر الشفط لمدة 10 ثواني بعد ذلك.
7. وضع مفتاح التشغيل على الوضع "0".
8. شحن البطارية إذا لزم الأمر.

تفريغ حاوية المياه المتسخة

⚠️ تحذير

تلوث البيئة!

تلوث البيئة بسبب التخلص غير السليم في مياه الصرف الصحي.

عليك مراعاة اللوائح المحلية لمعالجة مياه الصرف الصحي.

1. سحب خرطوم التصريف من الحامل وخفضه عن طريق تجهيزة جمع مناسبة.

صورة إيضاحية P

2. ضغط تجهيزة المعايرة على بعضها البعض أو طولها.
3. فتح غطاء تجهيزة المعايرة.
4. تصريف المياه المتسخة، تنظيم كمية المياه عن طريق الضغط أو الطي.
5. شطف خزان المياه المتسخة بمياه صافية.

تصريف المياه النقية

1. شد خرطوم مؤشر الملاء وتحريكه إلى أسفل.

تصريف المياه النقية بسرعة

1. فك سدادة خزان المياه النقية.
 2. تصريف المياه النقية.
 3. تركيب سدادة خزان المياه النقية وإحكام شدّها.
- إرشاد: يجب التأكد من أن تكون وصلة الخرطوم في أدنى نقطة في سدادة خزان المياه النقية بعد إحكام الشد.

مادة التنظيف	الاستخدام
CA 50 C	منظف الأرضيات المنزلية منخفض الرغوة مع المصق EU-Ecolabel
RM 756	المنظف الشامل عالي الرطوبة
RM 755	منظف الكحول المكثف للأرضيات والأسطح. مناسب تماماً للأحجار الصلبة اللامعة، مثل الجرانيت
RM 753	منظف الخزف الحجري، دون فعالية سطحية
RM 754	مزيل الطبقات الشامل، مناسب لمشمع الأرضيات
RM 751	المنظف الأساسي الحامضي. مناسبة للمناطق الصحية والتنظيف النهائي للأسطح
RM 69	المنظف المنزلي الصناعي
RM 752	المنظف المنزلي الصناعي ومزيل الطبقات القلوي
RM 732	منظف تطهير الأسطح

مادة التنظيف

1. إضافة مواد التنظيف في خزان المياه النقية. **إرشاد:** يمكن أن يتم استخدام غطاء فتحة ملء خزان المياه النقية لغرض معايرة مواد التنظيف. فهو مجهز من الداخل بمقياس.

ضبط كمية المياه

1. ضبط كمية المياه عن طريق مفتاح التنظيم حسب اتساح الأرضيات.

إرشاد

إجراء أولى محاولات التنظيف باستخدام كمية قليلة من المياه. زيادة كمية المياه تدريجياً حتى يتم الوصول لنتيجة التنظيف المرغوبة.

إرشاد

عندما يكون خزان المياه النقية فارغاً، يستمر رأس التنظيف بالعمل دون الإمداد بالسوائل.

ضبط كمره الشفط

ضبط الميل

يجب أن يتم ضبط الميل بحيث أن يتم ضغط حواف الشفط لكمره الشفط على الأرض بالتساوي على نفس الطول.

صورة إيضاحية N

1. برغي
2. تعديل ميل كمره الشفط.
3. شد البرغي.

ضبط الارتفاع

عن طريق تعديل الارتفاع يتم التأثير على انحناء حواف الشفط عند الاحتكاك بالأرض.

1. دفع الجهاز قليلاً إلى الأمام.
2. قارن انحناء حواف الشفط مع الصورة الموجودة أسفل.

صورة إيضاحية O

1. بكرة تباعد مع حامل
2. فلكة
3. برغي
3. إخراج البرغي.
4. وضع الكثير من الفلكات بين كمره الشفط وبكرة التباعد حتى يتم إنشاء الإنحناء الصحيح لحواف الشفط.
5. وضع الفلكات المتبقية فوق بكرة التباعد.
6. تركيب البرغي وتثبيت.
7. تكرار العملية على بكرة التباعد الثانية.
8. دفع الجهاز قليلاً إلى الأمام.
9. إعادة فحص إنحناء حواف الشفط على طولها بالكامل.
10. تكرار عملية الضبط عند اللزوم.

التنظيف

تشغيل الجهاز

1. وضع مفتاح التشغيل على الوضع "1".
- تعرض الشاشة على التالي:
- المدة المتبقية لخدمة العملاء القادمة
 - إصدار البرنامج، لوحة التحكم
 - حالة شحن البطارية و عدد ساعات التشغيل

السير

إرشاد

يمكن أن يتم تغيير اتجاه السير أثناء التنظيف. فهذا يمكن أن يتم تنظيف منطقة معينة بشكل مكثف عن طريق السير إلى الأمام والخلف.

1. وضع مفتاح التشغيل على وضع "الأمام".

بدء التشغيل

شحن البطارية

⚠️ خطر

خطر الإصابة بسبب جهاز الشحن!

صدمة كهربائية بسبب الاستخدام غير السليم لجهاز الشحن! عليك مراعاة جهد الشبكة ومتطلبات الحماية على لوحة نوع الجهاز. استخدم جهاز الشحن في الأماكن الجافة فقط والتي فيها تهوية كافية.

تنبيه

خطر الانفجار بسبب البطارية!

أثناء عملية الشحن، تترام الغازات تحت الخزان. حرك خزان المياه المتسخة إلى أعلى قبل شحن البطاريات قليلة الصيانة.

تنبيه

خطر التلف بسبب جهاز شحن غير مناسب!

لا توصل جهاز الشحن مع قابس البطارية من جهة الجهاز. استخدم فقط جهاز شحن ملائم لنوع البطارية المركبة فقط. اقرأ دليل التشغيل من الجهة الصانعة لجهاز الشحن ويجب عليك مراعاة إرشادات السلامة بشكل خاص.

طاقم البطارية	سعة	جهاز الشحن
2815-091.0	115 أمبير ساعة	6.654-367.0
2815-092.0	170 أمبير ساعة	6.654-436.0
2815-101.0	180 أمبير ساعة	6.654-434.0
2815-105.0	240 أمبير ساعة	6.654-437.0
2815-095.0	285 أمبير ساعة	6.654-419.0

يبلغ متوسط مدة الشحن حوالي 10-15 ساعة. لا يسمح باستخدام الجهاز أثناء عملية الشحن.

إرشاد

يحتوي الجهاز على وسيلة حماية من التفريغ الكامل، أي أنه إذا تم الوصول إلى الحد الأدنى المسموح به من السعة، لذلك يتم إيقاف محرك الفرششي والتوربينات.

1. قيادة الجهاز مباشرة إلى جهاز الشحن وينبغي تجنب الأماكن الصاعدة أثناء ذلك.

2. سحب قابس البطارية من جهة الجهاز.

صورة إيضاحية A

1. قابس البطارية، جهة الجهاز
2. قابس البطارية، جهة البطارية
3. توصيل قابس البطارية من جهة البطارية مع جهاز الشحن.
4. إدخال قابس الشبكة لجهاز الشحن في المقبس.
5. إجراء عملية الشحن حسب البيانات الواردة بتعليمات التشغيل الصادرة.
6. توصيل قابس البطارية من جهة الجهاز مع قابس البطارية من جهة البطارية.

التشغيل

تنبيه

حالات خطرة في التشغيل

خطر الإصابة

افتح مفتاح الأمان عند الخطر.

ملء مواد الوقود

ملء المياه النقية

1. فتح سدادة خزان المياه النقية.
2. يجب ملء المياه النقية (50 درجة مئوية كحد أقصى) حتى الحافة السفلية من رقبة الفتحة.
- إرشاد: يمكن أن يتم تثبيت خرطوم المياه النقية أثناء عملية الملء بحامل الخرطوم.
3. غلق سدادة خزان المياه النقية.

إرشادات حول مواد التنظيف

⚠️ تحذير

خطر تلف الجهاز!

في حالة استخدام مواد تنظيف غير مناسبة، فقد يتلف الجهاز. لا تستخدم إلا مواد التنظيف الموصى بها. بالنسبة لمواد التنظيف الأخرى، يتحمل المشغل الخطر المتزايد بخصوص السلامة التشغيلية ومخاطر الحوادث. استخدم فقط مواد التنظيف التي تكون خالية من المواد المذيبة، الأملاح وحمض الهيدروفلوريك.

عليك مراعاة إرشادات السلامة الموجودة على مواد التنظيف.

إرشاد

لا تستخدم أي مواد تنظيف رغوية قوية.

مادة التنظيف الموصى بها

تركيب وتوصيل البطارية

⚠ تحذير

خطر الإصابة بسبب انقلاب الجهاز!
يمكن أن ينقلب الجهاز عند فك وتركيب البطاريات.
احرص عند فك وتركيب البطاريات على وضع أمن للجهاز.

تنبيه

خطر تلف إلكترونيات التحكم!

يمكن تدمير إلكترونيات التحكم عن طريق عكس قطبية وصلات البطارية.
احرص عند توصيل البطارية على الأقطاب الصحيحة.

⚠ تحذير

خطر على الحياة بسبب الحريق أو الانفجار في حالة البطاريات ذات التفريغ العميق للشحنة!

يمكن أن يتسبب الشحن غير الصحيح للبطاريات ذات التفريغ العميق للشحنة في نشوب حريق.

لا تقم بتشغيل الجهاز مع البطاريات ذات التفريغ العميق للشحنة.

قبل تشغيل النظام، تأكد من شحن البطارية.

1. تصريف المياه المتسخة.
2. تحريك خزان المياه المتسخة إلى أعلى.
3. تركيب البطارية في الجهاز كما هو موضح. مهم: ادفع البطاريات طوال الطريق إلى الخلف!

BR 85/100 و BD 80/100

صورة إيضاحية K

- 170 أمبير ساعة، 092.0-2.815
- 180 أمبير ساعة، 101.0-2.815
- 240 أمبير ساعة، 105.0-2.815
- 285 أمبير ساعة، 095.0-2.815

① الفواصل

صورة إيضاحية L

BR 75/75 و BD 70/75

- 115 أمبير ساعة، 091.0-2.815
- 170 أمبير ساعة، 092.0-2.815
- 180 أمبير ساعة، 101.0-2.815

① الفواصل

② حامل البطارية

③ الأوزان الإضافية

4. ضع فاصل بين البطاريات الصحيحة وخزان المياه النقية،
a في بطارية 115 أمبير/ساعة: قطعة (1) واحدة مسطحة بالطول.
b في حزم البطاريات بخلاف 115 أمبير/ساعة: قطعتان (2) بالطول فوق بعضها البعض.
5. في BD 70/75 مع حزمة بطاريات 115 أمبير/ساعة: إدخال الأوزان الأربعة الإضافية.
6. تركيب حامل البطارية، للقيام بذلك
a في BD 70/75: تثبيت 2 حامل بطاريات مع 115 أمبير ساعة: قم بالربط في التجاويف الملولبة يساراً وبالوسط مع BR 75/75 و BD 70/75:
170 أمبير ساعة / 180 أمبير ساعة: البرغي في الفتحات المسننة اليمنى والوسطى.
- b مع BR 85/100 و BD 80/100: أدخل فاصل واحد أو اثنين بالطول أو رأسياً بين البطاريات الأمامية وخزان المياه النقية حتى لا تتزلق البطاريات للأمام.
7. قم بتوصيل الأقطاب بكابلات التوصيل من مجموعة البطاريات.
8. قم بتوصيل كابل التوصيل بأقطاب البطارية التي ما تزال فارغة (+) و(-).
9. توصيل قابس البطارية بالجهاز مع قابس البطارية بالبطارية.
10. تحريك خزان المياه إلى أسفل.

فك البطاريات

⚠ تحذير

خطر الإصابة بسبب انقلاب الجهاز!

يمكن أن ينقلب الجهاز عند فك وتركيب البطاريات.
احرص عند فك وتركيب البطاريات على وضع أمن للجهاز.

1. إدارة المفتاح إلى الوضع "0" ثم سحب المفتاح.
2. فصل موصل البطارية.
3. تصريف المياه المتسخة.
4. تحريك خزان المياه المتسخة إلى أعلى.
5. فصل الكابل في جانب الجهاز عن القطب السالب للبطارية.
6. فصل الكابل الآخر من البطارية.
7. في BD 80/100: قم بإزالة الفاصل/الفواصل بين البطاريات الأمامية وخزان المياه النقية.
8. في بطارية 115 أمبير/ساعة: إخراج الأوزان الإضافية.
9. إخراج البطارية.
10. التخلص من البطاريات المستخدمة طبقاً للوائح السارية.

تركيب كمره الشفط

1. إدخال كمره الشفط في مكان تعليق كمره الشفط.

صورة إيضاحية L

2. شد الصواميل المجنحة.
3. إدخال خرطوم الشفط.

بطاريات

حزم البطاريات الموصى بها BR 75/75 و BD 70/75

الشرح	رقم الطلب	حجم (م ³) *	تدفق الهواء (م ³ /ساعة) **
فقط BD 70 / W 75 115 أمبير ساعة - عديمة الصيانة	2.815-091.0 ⁽¹⁾	1.98	0.792
170 أمبير ساعة - بدون صيانة	2.815-092.0 ⁽²⁾	2.31	0.924
180 أمبير ساعة - بدون صيانة	2.815-101.0 ⁽³⁾	4.785	1.914

* الحد الأدنى لحجم حيز شحن البطارية

** الحد الأدنى لتيار الهواء بين حيز شحن البطارية والمحيط عند التثبيت لأول مرة، يلزم وجود طقم بطاريات إضافي:

- 1 2638-198.0
- 2 2638-162.0
- 3 2638-106.0

حزم البطاريات الموصى بها BR 85/100 و BD 80/100

الشرح	رقم الطلب	حجم (م ³) *	تدفق الهواء (م ³ /ساعة) **
170 أمبير ساعة - بدون صيانة	2.815-092.0 ⁽¹⁾	2.31	0.924
180 أمبير ساعة - بدون صيانة	2.815-101.0 ⁽²⁾	4.785	1.914
240 أمبير ساعة - بدون صيانة	2.815-102.0 ⁽²⁾	6.27	2.508
285 أمبير ساعة - بدون صيانة	2.815-095.0 ⁽³⁾	11.88	4.752

* الحد الأدنى لحجم حيز شحن البطارية

** الحد الأدنى لتيار الهواء بين حيز شحن البطارية والمحيط عند التثبيت لأول مرة، يلزم وجود طقم بطاريات إضافي:

- 1 2638-162.0
- 2 2638-106.0
- 3 2638-197.0

بطاريات قليلة الصيانة (بطاريات رطبة)

⚠ خطر

خطر التآكل بسبب تسرب الحمض!

املاً البطارية بالماء فقط عند تفريغها.

عند التعامل مع حمض البطارية، استخدم نظارات واقية واشطف أي بقع حمضية على الجلد أو الملابس على الفور بالماء.

تنبيه

خطر تلف البطاريات!

من خلال استخدام الماء مع بعض الإضافات، تفقد البطارية الضمان الممنوح. استخدم المياه المقطرة أو منزوعة الأملاح فقط لاستكمال ملء البطاريات (EN T3-50272).

لا تستخدم إضافات خارجية أو محسنات.

1. إضافة المياه المقطرة ساعة قبل انتهاء عملية الشحن. يجب أثناء ذلك مراعاة مستوى الحمض وفقاً للعلامة على البطارية. في نهاية عملية الشحن يجب تفريغ غاز جميع الخلايا.

بطاريات عديمة الصيانة (بطاريات AGM والبطاريات الجل)

تنبيه

خطر تلف بطاريات AGM والبطاريات الجل!

عن طريق فتح أو ثقب جسم البطارية، تتعرض بطاريات AGM والبطاريات الجل ويجب استبدالها.

لا تفتح جسم البطارية ولا تقم بعمل ثقوب.

لا تقم بتغطية صمام تخفيف الضغط أو تغييره.

1. اشحن بطاريات AGM والبطاريات الجل فقط باستخدام أجهزة الشحن المحددة، انظر الفصل: شحن البطارية.

مواصفات الجهاز

رموز على الجهاز	
فتحة تصريف خزان المياه النقية	
فتحة تصريف خزان المياه المتسخة	
زيادة ضغط رأس التنظيف	
مدخل البطارية	
مستوى ملء خزان المياه النظيفة (50%)	
إدخال قابس جهاز الشحن هنا	
نقطة التثبيت	
* حامل الممسحة	
تنبيه مكان إدخال خاطئ خطر التعرض لضرر لا تدخل قابس جهاز الشحن هنا	
ضغط عادي على رأس التنظيف	
رأس التنظيف مرفوع	
رفع/خفض دواسة رأس التنظيف	
دواسة تغيير الفرشاة	

* اختياري

التركيب

تفريغ

1. إزالة الكرتون.
2. إزالة أحزمة الربط.
3. فك قطع الخشب المثبتة بالبراغي على منصة التحميل.
4. وضع منحدر أمام الخشبة وثبته بالبراغي عن طريق 3 ألواح التقوية العلوية لصندوق الكرتون ولوح التأمين المثبت بالعرض على منصة التحميل.

صورة إيضاحية F

صورة إيضاحية G

1. لوح للتأمين
2. خشبة
3. لوح تقوية

5. يجب دفع الخشبة المفككة من منصة التحميل تحت المنحدر وتثبيتها للدعم.
6. الضغط على ذراع رأس التنظيف إلى أسفل ثم تثبيته يميناً.
7. فقط مع BD 80/100 و BR 85/100: ضغط ذراع الفرامل إلى أسفل.

صورة إيضاحية H

1. ذراع الفرامل

إرشاد

مع BD 70/75 و BR 75/75 U توجد فرامل. تحرير الفرامل غير ضروريا لهذا الجهاز.

8. تحريك الجهاز إلى الخلف من على منصة التحميل.
9. فقط مع BD 80/100 و BR 85/100: ضغط ذراع الفرامل إلى أعلى.

نظرة عامة على الجانب الأمامي

صورة إيضاحية A

1. مقبض الدفع
 2. مفتاح الأمان
 3. غطاء خزان المياه المتسخة
 4. سكة الحامل للقاعدة
 5. خزان المياه المتسخة
 6. بطارية**
 7. فلتر المياه النقية
 8. سدادة خزان المياه النقية
 9. دواسة لتغيير الفرشاة
 10. فرشاة قرصية
 11. خزان المياه النقية
 12. حامل الخرطوم
 13. فتحة ملء المياه النقية
- ** ليس ضمن محتوى التسليم

نظرة عامة على الجانب الخلفي

صورة إيضاحية B

1. خرطوم تصريف المياه المتسخة مع تجهيزة المعايرة
2. رأس التنظيف
3. دواسة لتغيير الفرشاة
4. خرطوم شفط
5. تعديل ميل كمره الشفط
6. صامولة مجنحة لتثبيت كمره الشفط
7. تعديل ارتفاع كمره الشفط
8. كمره الشفط
9. مؤشر ملء خزان المياه النقية
10. خرطوم تصريف المياه النقية
11. ذراع رأس التنظيف
12. مفتاح تنظيم كمية المياه
13. ذراع كمره الشفط
14. قابس البطارية
15. الشاشة
16. مفتاح دوار لسرعة العمل
17. مفتاح اتجاه السير

نظرة عامة على الرأس R

صورة إيضاحية D

1. الرأس R
2. بكره الانحراف
3. عمود توزيع المياه
4. منزر جانبي
5. المكسة

نظرة عامة على خزان المياه المتسخة

صورة إيضاحية E

1. مصفاة الأوساخ الخشنة
2. مصفاة الزغب
3. عوامه

لوحة الطراز

صورة إيضاحية C

1. لوحة الطراز

التمييز اللوني

- عناصر استعمال عملية التنظيف صفراء.
- عناصر استعمال الصيانة والخدمة باللون الرمادي الفاتح.

الملحقات التكميلية وقطع الغيار

استخدام الملحقات التكميلية الاصلية وقطع الغيار الاصلية فقط، والتي تضمن تشغيل الجهاز بشكل آمن وخلال من الاختلالات.
تجد المعلومات الخاصة بالملحقات التكميلية وقطع الغيار على الموقع www.kaercher.com.

محتوى التسليم

تأكد من وجود جميع محتويات العبوة عند فتحها. وفي حالة نقص أية ملحقات تكميلية أو اكتشاف أي تلف بها ناتج عن عملية النقل، يرجى إخطار البائع.

إرشادات السلامة

يرجى قبل أول استخدام للجهاز قراءة ومراعاة دليل الاستخدام هذا والدليل المرفق الخاص بإرشادات السلامة بالنسبة لأجهزة التنظيف بالفرشاة وأجهزة التنظيف بالرش رقم 251.0-5.956 والتصرف وفقاً لذلك.
الجهاز معتمد للاستخدام على أسطح ذات درجة صعود محدودة (انظر الفصل *البيانات الفنية*).

⚠ **تحذير**

خطر الإصابة!

يمكن أن ينقلب الجهاز على الأسطح المائلة.

لا تستخدم الجهاز على أسطح مائلة.

لا يُسمح باستخدام الجهاز إلا إذا كان الغطاء وجميع الأغشية مغلقة.

تجهيزات السلامة

⚠ **تنويه**

تجهيزات السلامة التالفة أو المتغيرة!

تجهيزات السلامة تخدم حمايتك.

لا تعبث بتجهيزات السلامة أو تزيلها أو تجعلها غير فعالة.

مفتاح الأمان

إذا تم تحرير الذراع، سيتم إيقاف الجهاز.

المفتاح

إذا تم سحب المفتاح، يكون الجهاز محمياً ضد الاستخدام غير المصرح به.

رموز إرشادات التحذير

عليك مراعاة إرشادات التحذير التالية عند التعامل مع البطارية:

يجب مراعاة الإرشادات الواردة في تعليمات الاستعمال الموجودة على البطارية وكذلك الواردة في دليل التشغيل.	
ارتداء نظارة واقية للعين.	
إبعاد الأطفال عن الحمض والبطارية.	
خطر الانفجار	
يمنع استخدام نار، شرار، ضوء مفتوح والتدخين.	
خطر حروق كيميائية	
إسعافات أولية.	
تحذير	
التخلص من النفايات	
عدم رمي البطارية في القمامة.	

المحتويات

6	إرشادات عامة
6	وظيفة
6	الاستخدام المطابق للتعليمات
6	حماية البيئة
6	الضمان
6	الملحقات التكميلية وقطع الغيار
6	محتوى التسليم
6	إرشادات السلامة
7	مواصفات الجهاز
7	التركيب
9	بدء التشغيل
9	التشغيل
10	النقل
10	التخزين
10	العناية والصيانة
12	مساعدة في حالة حدوث أعطال
12	الملحقات النوع BD
12	الملحقات النوع BR
13	الملحقات الأنواع BD و BR
13	البيانات الفنية
14	إعلان المطابقة لمتطلبات الاتحاد الأوروبي

إرشادات عامة

يرجى قراءة دليل التشغيل هذا قبل أول استخدام للجهاز وكذلك إرشادات السلامة المرفقة. ثم يجب استخدام الجهاز وفقاً لذلك. عليك الاحتفاظ بكل الكتيبين وذلك للاستخدام اللاحق أو تسليمهما للمالك التالي.

وظيفة

يتم استخدام ماكينة الشفط والمسح هذه على الأرضيات المستوية. يمكن أن يتم مواءمة الجهاز عن طريق ضبط كمية المياه وكمية مواد التنظيف لكل برنامج تنظيف معيّن. يتم مواءمة معايرة مواد التنظيف عن طريق الإضافة في الخزان.
يسمح عرض مساحة العمل وسعة خزانات المياه النظيفة والمتسخة (انظر فصل "البيانات الفنية") بتنظيف فعال لمدة عمل طويلة.
يحتوي الجهاز على محرك دفع.

إرشاد

يمكن تجهيز الجهاز بملحقات تكميلية مختلفة حسب كل مهمة تنظيف. اطلب كتالوجنا أو قم بزيارة موقعنا على الإنترنت www.kaercher.com.

الاستخدام المطابق للتعليمات

هذا الجهاز مخصص للاستخدام التجاري والصناعي ويمكن على سبيل المثال استخدامه في الفنادق والمدارس والمستشفيات والمصانع والمتاجر والمكاتب ومحلات التأجير. استخدم هذا الجهاز فقط وفقاً للبيانات المذكورة في دليل التشغيل.

- يُسمح باستخدام الجهاز فقط لتنظيف أرضيات ناعمة مقاومة للرطوبة وغير حساسة عند التلميع.
- لا يصلح الجهاز لتنظيف الأرضيات المجمدة (مثلاً مخازن التبريد).
- لا يصلح استخدام الجهاز في المناطق القابلة للانفجار.
- الجهاز معتمد للاستخدام على أسطح ذات درجة صعود قصوى (انظر الفصل *البيانات الفنية*).

حماية البيئة

المواد المستخدمة في التغليف قابلة لإعادة التدوير. يرجى التخلص من مواد التغليف بطريقة تحافظ على البيئة.

تحتوي الأجهزة الكهربائية والإلكترونية على مواد قيمة قابلة لإعادة التدوير وغالباً ما تحتوي أيضاً على مكونات مثل البطاريات أو المراكمات أو الزيوت والتي قد تشكل خطورة على صحة الإنسان والبيئة في حالة التعامل معها بشكل غير صحيح أو إذا تم التخلص منها بصورة خاطئة. إلا أن هذه المكونات ضرورية لتشغيل الجهاز بصورة سليمة. لا يجوز التخلص من الأجهزة المميزة بهذا الرمز مع النفايات المنزلية.

إرشادات حول مواد المحتويات (REACH)

تجد المعلومات الحالية حول المحتويات على الموقع: www.kaercher.de
REACH

الضمان

يسري في كل دولة شروط الضمان التي تضعها شركة التسويق المتخصصة التابعة لنا. نحن نتولى إصلاح الأخطاء التي قد تطرأ على جهازك خلال فترة الضمان بدون مقابل، عندما يكون سبب هذه الأعطال تاجم عن عيب في المواد المستخدمة أو في عملية التصنيع. في حالة استحقاق الضمان، توجه من فضلك بقسيمة الشراء إلى أقرب موزع أو مركز خدمة عملاء معتمد. (العنوان على الصفحة الخلفية)



THANK YOU!

MERCI! DANKE! ¡GRACIAS!



Registrieren Sie Ihr Produkt und profitieren Sie von vielen Vorteilen.

Register your product and benefit from many advantages.

Enregistrez votre produit et bénéficiez de nombreux avantages.

Registre su producto y aproveche de muchas ventajas.

www.kaercher.com/welcome



Bewerten Sie Ihr Produkt und sagen Sie uns Ihre Meinung.

Rate your product and tell us your opinion.

Évaluer votre produit et dites-nous votre opinion.

Reseñe su producto y díganos su opinión.



2-2-SC-A4-GS-aw19869

www.kaercher.com/dealersearch

Alfred Kärcher SE & Co. KG

Alfred-Kärcher-Str. 28-40

71364 Winnenden (Germany)

