

# KÄRCHER

makes a difference

## AB 1000



Deutsch	3
English	7
Français	11
Italiano	15
Nederlands	19
Español	23
Português	27
Dansk	31
Norsk	35
Svenska	39
Suomi	43
Ελληνικά	47
Türkçe	51
Русский	55
Magyar	60
Čeština	64
Slovenščina	68
Polski	72
Românește	76
Slovenčina	80
Hrvatski	84
Srpski	88
Български	92
Eesti	96
Latviešu	100
Lietuviškai	104
Українська	108
Қазақша	112
العربية	121



**Register  
your product**  
[www.kaercher.com/welcome](http://www.kaercher.com/welcome)



**EAC**



59654720 (10/19)

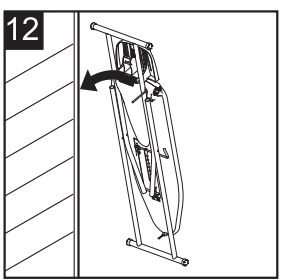
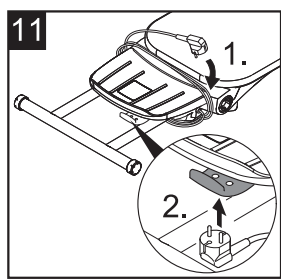
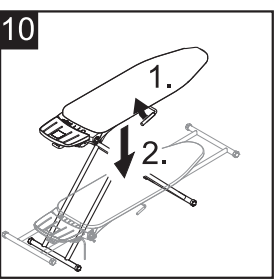
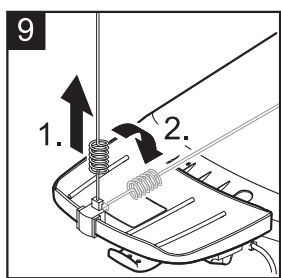
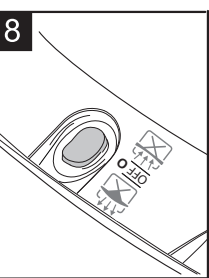
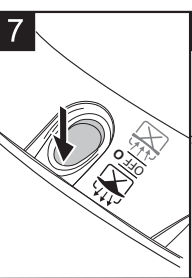
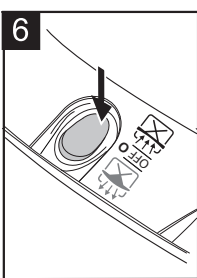
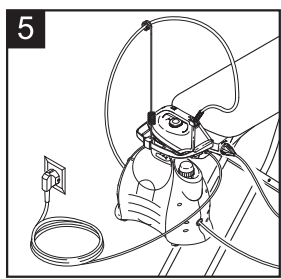
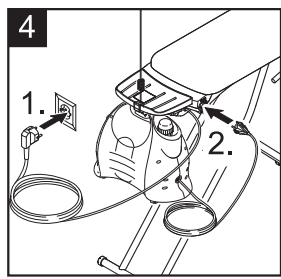
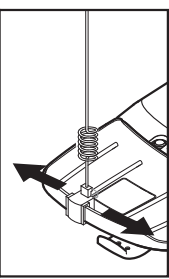
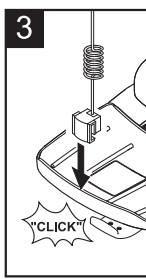
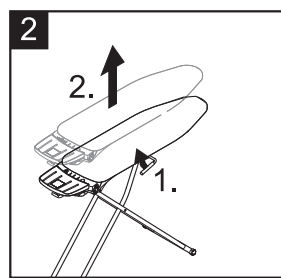
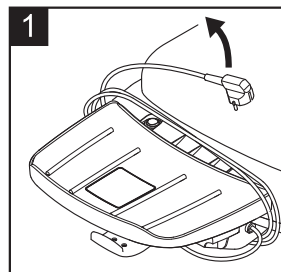
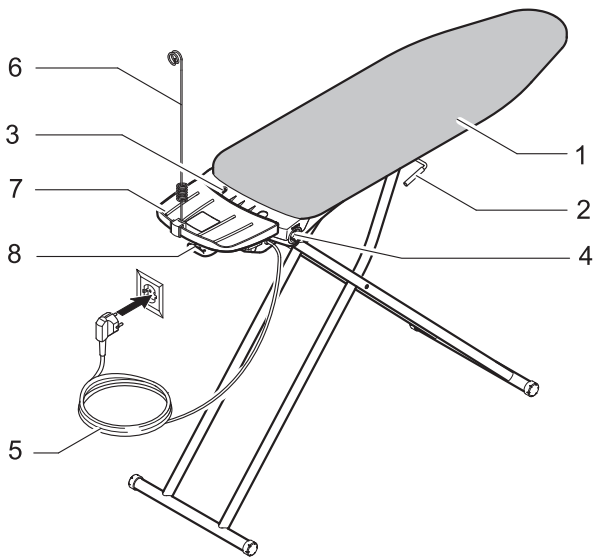

## Inhaltsverzeichnis

Allgemeine Hinweise	DE	3
Sicherheitshinweise	DE	3
Gerätebeschreibung	DE	5
Inbetriebnahme	DE	5
Bügeln	DE	5
Betrieb beenden	DE	6
Pflege und Wartung	DE	6
Pflege und Wartung des Dampfreingers	DE	6

## Allgemeine Hinweise



Lesen Sie vor der ersten Benutzung Ihres Gerätes diese Originalbetriebsanleitung, handeln Sie danach und bewahren Sie diese für späteren Gebrauch oder für Nachbesitzer auf.

## Bestimmungsgemäße Verwendung

- Der Bügeltisch verfügt über Dampfabsaugung und Blasfunktion und ist hauptsächlich für die Verwendung zum Dampfbügeln vorgesehen.
- Kleinere Dampfreiniger können in einer Aufnahme direkt am Halter vom Bügeltisch eingehängt werden (Anforderungen siehe Technische Daten). Geräte die diese Anforderungen nicht erfüllen, müssen auf den Boden gestellt werden.
- Die Dampfreiniger werden an der Steckdose des Bügeltisches eingesteckt, das Bügeleisen findet seinen Platz auf der hitzebeständigen Ablage am Bügeltisch.

## Umweltschutz



Die Verpackungsmaterialien sind recyclebar. Bitte werfen Sie die Verpackungen nicht in den Hausmüll, sondern führen Sie diese einer Wiederverwertung zu.



Altgeräte enthalten wertvolle recyclingfähige Materialien, die einer Verwertung zugeführt werden sollten. Bitte entsorgen Sie Altgeräte deshalb über geeignete Sammelsysteme.

### Hinweise zu Inhaltsstoffen (REACH)

Aktuelle Informationen zu Inhaltsstoffen finden Sie unter:

[www.kaercher.de/REACH](http://www.kaercher.de/REACH)

## Garantie

In jedem Land gelten die von unserer zuständigen Vertriebsgesellschaft herausgegebenen Garantiebedingungen. Etwaige Störungen an Ihrem Gerät beseitigen wir innerhalb der Garantiefrist kostenlos, sofern ein Material- oder Herstellungsfehler die Ursache sein sollte. Im Garantiefall wenden Sie sich bitte mit Kaufbeleg an Ihren Händler oder die nächste autorisierte Kundendienststelle.

(Adresse siehe Rückseite)

## Sicherheitshinweise

### Gefahrenstufen

#### **⚠ GEFAHR**

*Hinweis auf eine unmittelbar drohende Gefahr, die zu schweren Körperverletzungen oder zum Tod führt.*

#### **⚠ WARNUNG**

*Hinweis auf eine möglicherweise gefährliche Situation, die zu schweren Körperverletzungen oder zum Tod führen kann.*

#### **⚠ VORSICHT**

*Hinweis auf eine möglicherweise gefährliche Situation, die zu leichten Verletzungen führen kann.*

#### **ACHTUNG**

*Hinweis auf eine möglicherweise gefährliche Situation, die zu Sachschäden führen kann.*

#### **⚠ GEFAHR**

■ *Das Gerät nur an Wechselstrom anschließen. Die Spannung muss mit dem Typenschild des Gerätes übereinstimmen.*

■ *Anschlussleitung mit Netzstecker vor jedem Betrieb auf Schäden prüfen. Beschädigte Anschlussleitung unverzüglich durch autorisierten Kundendienst/Elektro-Fachkraft austauschen lassen, um Gefährdungen zu vermeiden.*

■ *Netzstecker und Steckdose niemals mit feuchten Händen anfassen.*

■ *Netzstecker nicht durch Ziehen an der Anschlussleitung aus der Steckdose ziehen.*

## **△ WARNUNG**

- *Das Gerät darf nicht von Kindern oder nicht unterwiesenen Personen betrieben werden.*
- *Dieses Gerät ist nicht dafür bestimmt, durch Personen mit eingeschränkten physischen, sensorischen oder geistigen Fähigkeiten oder mangels Erfahrungen und/oder mangels Wissen benutzt zu werden, es sei denn, sie werden durch eine für ihre Sicherheit zuständige Person beaufsichtigt oder erhalten von ihr Anweisungen, wie das Gerät zu benutzen ist und haben die daraus resultierenden Gefahren verstanden.*
- *Kinder dürfen mit dem Gerät nicht spielen.*
- *Kinder beaufsichtigen, um sicherzustellen, dass sie nicht mit dem Gerät spielen.*
- *Gerät von Kindern fernhalten, solange es eingeschaltet oder noch nicht abgekühlt ist.*
- *Verpackungsfolien von Kindern fernhalten, es besteht Erstickungsgefahr!*
- *Elektrische Bauteile (Schalter für Lüfterfunktion, Steckdose) nicht mit Wasser in Berührung bringen.*
- *Das Gerät nicht in Wasser tauchen.*
- *Netzkabel nicht herunterhängen lassen. Vermeiden Sie das Knicken des Kabels.*

- *Bei der Benutzung des Dampfbügeleisen keine elektrischen Bauteile bedampfen.*
- *Unsachgemäße Reparaturen können erhebliche Gefahren für den Benutzer herbeiführen und den Gewährleistungsanspruch aufheben. Reparaturen nur durch den Kärcher-Kundendienst oder autorisiertes Personal durchführen lassen.*

## **△ VORSICHT**

- *Den Bügeltisch außer Reichweite von Kindern benutzen und aufbewahren.*
- *Gerät nach jedem Gebrauch und vor jeder Reinigung/Wartung ausschalten.*
- *Den Bügeltisch während der Arbeit nicht bewegen.*
- *Die Höhenverstellung des Bügeltisches muss sich stets in eingerasteter Position befinden. Hebel für Höhenverstellung während des Bügelns nicht betätigen.*
- *Den Bügeltisch nur bestimmungsgemäß verwenden und nicht als Ablage, Sitzgelegenheit etc. verwenden.*
- *Keine nasse, nur bügelfeuchte oder trockene Wäsche bügeln.*
- *Wird das Gerät zweckentfremdet oder falsch/unvorschriftsmäßig bedient, kann keine Haftung für eventuelle Schäden übernommen werden.*

## Gerätebeschreibung

Der Lieferumfang Ihres Gerätes ist auf der Verpackung abgebildet. Prüfen Sie beim Auspacken den Inhalt auf Vollständigkeit.

Bei fehlendem Zubehör oder bei Transportschäden benachrichtigen Sie bitte ihren Händler.

### Hinweis:

Abbildungen von Gerät und Bedienung befinden sich auf Seite 2.

- 1 Bügeltischbezug
- 2 Hebel für Höhenverstellung
- 3 Ein/Aus Schalter, gleichzeitig Schalter für Dampfabsaugung und Blasfunktion
- 4 Steckdose für Dampfreiniger
- 5 Netzanschlusskabel mit Stecker
- 6 Flexibler Kabelhalter
- 7 Hitzebeständige Ablage für Bügeleisen
- 8 Halter für Dampfreiniger (Dampfreiniger ist nicht im Lieferumfang)

## Technische Daten

Spannung	230 - 240 V
Max. Anschlussleistung der Steckdose	2250 W
Lüftung	21 W
Gewicht	9,0 kg
Höhenverstellung	72 - 99 cm
Abmessungen, zusammengeklappt (L x B x H)	165x46x15 cm
<b>Für im Halter eingehängte Dampfreiniger gilt:</b>	
Max. Abmessungen (L x B x H)	360x240x290 mm
Max. Gewicht	9,0 kg
Ihr Dampfreiniger muss für hängenden bzw. stehenden Betrieb zugelassen sein.	

## Inbetriebnahme

### Aufbau Bügeltisch

Den Bügeltisch auf festen, ebenen Untergrund aufstellen!

Abbildung 1

- Netzkabel des Bügeltisches abwickeln und das Untergestell vorsichtig nach vorne bewegen. Der Bügeltisch klappt aus und kann in der gewünschten Position arretiert werden. Anschließend den Bügeltisch auf den Boden absenken.

Abbildung 2

Der Bügeltisch ist in 7 Stufen höhenverstellbar (max. Höhe ca. 99 cm) und ermöglicht das Bügeln im Stehen und Sitzen.

- Zur Höhenverstellung die Bügefläche mit beiden Händen anfassen, den Bügeltisch leicht anheben und mit einer Hand den Betätigungshebel hochziehen. (Das leichte Anheben des Bügeltisches dient dabei als Sicherheitsfunktion gegen unbeabsichtigtes Betätigen).

Erst nach hörbarem Einrasten ist der Bügeltisch wieder verriegelt.

Abbildung 3

- Flexiblen Kabelhalter montieren, ein Verschieben nach links oder rechts ist möglich.

### Dampferzeuger anschließen

Abbildung 4

- Netzstecker des Bügeltisches in eine Wandsteckdose stecken.
- Netzstecker des Dampfreinigers in die Steckdose am Bügeltisch stecken. Dadurch wird die Stromzufuhr für den Dampfreiniger gewährleistet.
- Den Dampfreiniger entsprechend der Beschreibung in Betrieb nehmen.

Abbildung 5

- Bügeleisen vom Dampfreiniger auf die Ablage stellen und Bügeleisenzuleitung in den flexiblen Kabelhalter einklemmen.

**Bügeltisch und Dampfreiniger sind nun betriebsbereit.**

## Bügeln

Für die sichere Nutzung des Bügeltisches bitte folgende Hinweise beachten und befolgen!

### Hinweise:

Beachten Sie immer die Bügelvorschrift, die in Ihrem Kleidungsstück eingenäht ist, sowie die Hinweise und Vorschriften in der Betriebsanleitung des Dampfreinigers und des Bügeleisens!

Beim Bügeln mit Dampf muss das Gebläse immer eingeschaltet sein, sonst kommt es zur Kondenswasserbildung.

Beim Umschalten zwischen den Lüfterfunktionen (Ausblasen bzw. Absaugen) kommt es durch Drehrichtungsänderung des Gebläses kurzzeitig zum Stillstand. Deshalb vor dem Weiterarbeiten einige Sekunden warten. Bei Arbeitspausen während dem Bügeln wird des heiße Bügeleisen auf die hitzebeständige Ablage abgestellt, die Dampf Funktion bitte vorher abschalten.

### Dampfbügeln mit Dampfabsaugung

Abbildung 6

- Geräteschalter auf Stellung Dampfabsaugung.

### Spezifischer Einsatz der Dampfabsaugung:

Hemden, Hosen (mit Bügelfalte), Faltenröcke, Sakkos, Tischtücher.

- fixiert das Gewebe auf den Tisch, wirkt dadurch der Faltenbildung entgegen.
- bewirkt, daß der Dampf die Fasern besser durchdringt, was den Zeitbedarf verringert und das Bügelergebnis verbessert.
- gewährleistet einen trockenen Bügeltisch und hilft schon während des Bügelns das Gewebe zu trocknen.

## Dampfbügeln mit Blasfunktion

### Abbildung 7

→ Geräteschalter auf Stellung Blasfunktion.

#### Spezifischer Einsatz der Blasfunktion:

Sehr empfindliche Stoffe, Seidenblusen, Falten (Bundfalten), Rückenpartien, Rüschen, Sakkos mit Innenfutter.

- gewährleistet das faltenfreie Bügeln empfindlicher Stoffe und Kleidungsstücke auf einem Luftkissen.
- schont empfindliche Wäsche.

## Trockenbügeln

### Abbildung 8

Zum Trockenbügeln ohne Dampf können die Lüfterfunktionen auch ausgeschaltet bleiben (Ein/Aus Schalter auf Stellung 0).

## Betrieb beenden

- Dampfreiniger und Bügeltisch ausschalten.
- Netzkabel von Dampfreiniger und Bügeltisch aus den Steckdosen ziehen.
- Dampfreiniger entsprechend der Betriebsanleitung außer Betrieb nehmen und aufbewahren.

### Abbildung 9

→ Kabelhalter vor dem Verstauen des Bügeltisches abklappen.

## Aufbewahrung des Bügeltisches

### Abbildung 10

→ Bügeltisch mit beiden Händen anfassen, kurz anheben und mittels Betätigungshebel zusammenklappen.

### Abbildung 11

→ Netzkabel des Bügeltisches mit großen Rädern um Füße und Ablage wickeln, Netzstecker in die vorgesehene Aussparung am Halter eindrücken.

#### Hinweis:

*Das Umwickeln des Netzkabels ist gleichzeitig auch eine Sicherheitsmaßnahme gegen unbeabsichtigtes Auseinanderklappen des Bügeltisches.*

### Abbildung 12

→ Der Bügeltisch kann in zusammengeklapptem Zustand aufbewahrt werden (Bügeleisen Ablage ist oben). Den Bügeltisch dabei sicher abstellen, um ein Umkippen zu vermeiden! Die Transportsicherung sorgt für die Fixierung des Untergestells in zusammengeklapptem Zustand.

## Pflege und Wartung





### Reinigung des Bügeltisches

Reinigung nur bei ausgezogenem Netzstecker, abgekühltem Bügeleisen und Dampfreiniger!

→ Bügeltisch und Oberflächen mit einem weichen, feuchten Tuch abwischen. Keine Reinigungsmittel verwenden!

### Reinigung des Bügeltischbezuges

**Hinweis:** Bitte folgende Symbole beachten.

	Nicht waschen
	Nicht im Wäschetrockner trocknen
	Heiß bügeln (200 °C)
	Nicht Trockenreinigen
	Nicht Nassreinigen

### Wechseln des Bügeltischbezuges

Durch den Bügeldruck und das Aufnehmen von Staubpartikeln und Flusen reduziert sich die Durchlässigkeit des Spezialbügeltischbezuges und damit die Leistung des Bügeltisches.

→ Je nach Häufigkeit der Benutzung (jedoch mindestens 1x im Jahr) sollte der Bügeltischbezug gewechselt werden.

Bestellnummer	2.884-969
---------------	-----------

## Pflege und Wartung des Dampfreinigers

Bitte auch das Kapitel „Pflege und Wartung“ in der Betriebsanleitung des KÄRCHER-Dampfreinigers lesen und beachten.

## Contents

General information	EN	3
Safety instructions	EN	3
Description of the Appliance	EN	5
Start up	EN	5
Ironing	EN	5
Finish operation	EN	6
Maintenance and care	EN	6
Care and maintenance of the steam cleaner	EN	6

## General information



Before using your appliance for the first time, read these original operating instructions, act in compliance with them, and keep them for later use or for subsequent owners.

### Proper use

- The ironing table has a steam suction and blower function and is mainly meant for steam ironing.
- Smaller steam cleaners can be directly attached to the holder of the ironing table in an intake (see Technical data for requirements). Appliances that do not fulfil these requirements must be placed on the floor.
- The steam cleaners are inserted at the socket of the ironing table; the iron can be placed on the heat-resistant rest on the ironing table.

### Environmental protection



The packaging material can be recycled. Please do not place the packaging into the ordinary refuse for disposal, but arrange for the proper recycling.



Old appliances contain valuable materials that can be recycled. Please arrange for the proper recycling of old appliances. Please dispose your old appliances using appropriate collection systems.

### Notes about the ingredients (REACH)

You will find current information about the ingredients at:

[www.kaercher.com/REACH](http://www.kaercher.com/REACH)

### Warranty

The warranty terms published by the relevant sales company are applicable in each country. We will repair potential failures of your appliance within the warranty period free of charge, provided that such failure is caused by faulty material or defects in manufacturing. In the event of a warranty claim please contact your dealer or the nearest authorized Customer Service centre. Please submit the proof of purchase. (See address on the reverse)

## Safety instructions

### Hazard levels

#### **⚠ DANGER**

*Pointer to immediate danger, which leads to severe injuries or death.*

#### **⚠ WARNING**

*Pointer to a possibly dangerous situation, which can lead to severe injuries or death.*

#### **⚠ CAUTION**

*Pointer to a possibly dangerous situation, which can lead to minor injuries.*

#### **ATTENTION**

*Pointer to a possibly dangerous situation, which can lead to property damage.*

#### **⚠ DANGER**

- *The appliance may only be connected to alternating current. The voltage must correspond with the type plate on the appliance.*
- *Check the power cord with mains plug for damage before every use. To avoid risks, arrange immediately the exchange by an authorized customer service or a skilled electrician, if the power cord is damaged.*
- *Never touch the mains plug and the socket with wet hands.*
- *Do not pull the plug from the socket by pulling on the connecting cable.*

## **△ WARNING**

- *The appliance must not be operated by children or persons who have not been instructed accordingly.*
- *This appliance is not intended for use by persons with limited physical, sensory or mental capacities or lacking experience and/or skills, unless such persons are accompanied and supervised by a person in charge of their safety or they have received precise instructions on the use of this appliance and have understood the resulting risks.*
- *Children must not play with this appliance.*
- *Supervise children to prevent them from playing with the appliance.*
- *Keep appliance out of reach of children as long as it is switched on or hasn't cooled down.*
- *Keep packaging film away from children - risk of suffocation!*
- *Do not bring electrical components (switch for ventilator, socket) with water.*
- *Never immerse the appliance in water.*
- *Do not let the mains cable hang down. Protect it against bending.*
- *Do not apply steam to any electrical components while using the steam iron.*

- *Improper repairs can cause severe damage to the appliance and lead to cancellation of all warranty claims.*

*Get the appliance repaired only from Kärcher Customer Service or authorised persons.*

## **△ CAUTION**

- *Use and store the ironing table out of the reach of children.*
- *Switch the appliance off after every use and prior to every cleaning/maintenance procedure.*
- *Never move the ironing table when you are working at it.*
- *The height adjustment lever of the ironing table must always be in a locked position. Do not operate the lever for height adjustment when you are ironing.*
- *Use the ironing table only for the purpose that it is meant and not for piling things, for sitting, etc.*
- *Do not iron wet clothes - iron only dry or moistened clothes.*
- *No liability for damages can be assumed if the appliance has been put to improper use or has been used wrongly/improperly.*



## Description of the Appliance

The scope of delivery of your appliance is illustrated on the packaging. Check the contents of the appliance for completeness when unpacking.

In the event of missing accessories or any transport damage, please contact your dealer.

### Note:

Please refer to page 2 for figures of the appliance and the operation.

- 1 Ironing table cover
- 2 Lever for adjusting the height
- 3 On/ off switch; simultaneously a switch for steam suction and blower function
- 4 Socket for steam cleaner
- 5 Power cord with plug
- 6 Flexible cable holder
- 7 Heat-resistant rest for iron
- 8 Holder for steam cleaner (steam cleaner is not part of standard delivery)

## Specifications

Voltage	230 - 240 V
Max. connection output of socket	2250 W
Ventilation	21 W
Weight	9,0 kg
Height adjustment	72 - 99 cm
Dimensions, folded (L x B x H)	165x46x15 cm
<b>For the steam cleaners that are attached to the holder:</b>	
Max. dimensions (L x B x H)	360x240x290 mm
Max. weight	9,0 kg
Your steam cleaner must be approved for operations in hanging and standing mode.	

## Start up

### Assembling the ironing table

Place the ironing table on firm even ground!

#### Illustration 1

- Unwind the mains cable of the ironing table and slowly move the underframe towards the front. The ironing table unfolds and can be locked in the desired position. Then lower the ironing table on to the floor.

#### Illustration 2

The height of the ironing table can be adjusted in 7 phases (max. height of 99 cm) and allows you to iron while standing and sitting.

- To adjust the height, hold the ironing surface with both the hands, raise the ironing table slightly and pull up the operating lever with one hand. (Lifting the ironing table slightly serves as a security function against accidental switch-on). The ironing table is locked again only when you hear it locking in.

#### Illustration 3

- Install the flexible cable holder; you can move it to the left or the right.

### Connect the steam generator

#### Illustration 4

- Insert the power cord of the ironing table in a wall socket.
- Insert the power cord of the steam cleaner into the socket at the ironing table. This will ensure power supply to the steam cleaner.
- Start-up the steam cleaner according to the description.

#### Illustration 5

- Place the iron of the steam cleaner on the rest and clamp in the cable of the iron into the flexible cable holder.

**Ironing table and steam cleaner are now ready for use.**

## Ironing

Please note and follow the following instructions to ensure safe use of the ironing table!

### Notes:

Please ensure that you always follow the ironing instructions stitched on to your clothes along with the instructions and specifications given in the instructions handbook of the steam cleaner and the iron!

The blower must always be switched on while ironing with steam - otherwise there will be condense water formation.

When you shift between ventilator functions (blow out or suck in), there is short pause due to change in the rotational direction of the blower. Hence, wait for a couple of seconds before continuing.

During breaks in ironing, place the hot iron on the heat-resistant rest; please remember to first switch off the steam function.

### Steam ironing with steam suction

#### Illustration 6

- Turn the appliance switch to the steam suction position.

### Specific use of steam suction:

Shirts, trousers (with crease), pleated skirts, dinner jackets, tablecloths.

- Fixes the fabric on the table; thus acts against formation of crease.
- Causes the steam to penetrate better into the fibre - this reduces the time taken for ironing and gives better ironing results.
- Ensures a dry ironing table and also helps in drying the fabric while ironing.

## Steam ironing using the blower function

### Illustration 7

- Turn the appliance switch to blower position.

### Specific use of blower function:

Highly sensitive fabrics, silk blouses, pleats (tucks), frills, dinner jackets with lining.

- Ensures crease-free ironing of highly sensitive fabrics and clothes on an air cushion.
- Takes care of fine clothes.

## Dry ironing

### Illustration 8

The ventilator functions can also be switched off (on/ off switch to position 0) when you want to dry iron.

## Finish operation

- Switch the steam cleaner and the ironing table off.
- Pull out the power cord of the steam cleaner and the ironing table from the sockets.
- Shut down the steam cleaner according to the instructions given in the manual and store it.

### Illustration 9

- Fold up the cable holder before you put away the ironing table.

## Storing the ironing table

### Illustration 10

- Hold the ironing table with both the hands, raise it briefly and fold it together using the operating lever.

### Illustration 11

- Wind the power cord of the ironing table around the feet and rest taking large radii; press in the power cord in the recess provided for the same in the holder.

#### Note:

*Winding the power cord is simultaneously a safety mechanism against accidental unfolding of the ironing table.*

### Illustration 12

- The ironing table can be stored in a folded state (the iron rest is on the top). Stow away the ironing table in a safe manner to ensure that it does not tilt and fall! The transport safety lock allows you to fix the underframe in a folded state.

## Maintenance and care





### Cleaning the ironing table

Clean only when the power cord has been pulled out, the iron and steam cleaner have cooled down!

- Wipe off the ironing table and the surfaces using a soft, moist cloth. Do not use any detergents!

### Cleaning the ironing table cover

**Note:** Please observe the following symbols.

	Do not wash
	Do not dry in dryer
	Iron hot (200°C)
	Do not dry clean
	Do not wet clean

### Changing the cover of the ironing table

The transparency of the special ironing table cover reduces on account of the ironing pressure and absorption of dust particles - this in turn reduces the performance of the ironing table.

- The ironing table cover should be changed depending on the frequency of use (however, at least once a year).

Order number	2.884-969
--------------	-----------

## Care and maintenance of the steam cleaner

Please also read and observe the Chapter "Care and maintenance" in the operating instructions of the KÄRCHER steam cleaner.

## Table des matières

Consignes générales	FR	3
Consignes de sécurité	FR	3
Description de l'appareil	FR	5
Mise en service	FR	5
Repassage	FR	5
Fin de l'utilisation	FR	6
Entretien et maintenance	FR	6
Entretien et maintenance du nettoyeur vapeur	FR	6

## Consignes générales



Veuillez lire ce manuel d'instructions original avant la première utilisation de votre appareil ; agissez selon ces instructions et conservez ce manuel pour une utilisation ultérieure ou pour le futur propriétaire.

## Utilisation conforme

- La table de repassage est équipée d'un système d'aspiration de la vapeur et d'une fonction de soufflage. Elle a été conçue principalement pour le repassage vapeur.
- De petits nettoyeurs à la vapeur peuvent être accrochés directement dans un logement sur le support de la table à repasser (exigences, voir caractéristiques techniques). Les appareils qui ne répondent pas à ces exigences, doivent être déposés sur le sol.
- Les nettoyeurs vapeur sont branchés sur la prise électrique de la table de repassage. Le fer à repasser est logé sur la tablette thermorésistante de la table de repassage.

## Protection de l'environnement



Les matériaux constitutifs de l'emballage sont recyclables. Ne pas jeter les emballages dans les ordures ménagères, mais les remettre à un système de recyclage.



Les appareils usés contiennent des matériaux précieux recyclables lesquels doivent être apportés à un système de recyclage. Pour cette raison, utilisez des systèmes de collecte adéquats afin d'éliminer les appareils usés.

## Instructions relatives aux ingrédients (REACH)

Les informations actuelles relatives aux ingrédients se trouvent sous :

[www.kaercher.com/REACH](http://www.kaercher.com/REACH)

## Garantie

Dans chaque pays, les conditions de garantie en vigueur sont celles publiées par notre société de distribution responsable. Les éventuelles pannes sur l'appareil sont réparées gratuitement dans le délai de validité de la garantie, dans la mesure où celles-ci relèvent d'un défaut matériel ou d'un vice de fabrication. En cas de recours en garantie, adressez-vous à votre revendeur ou au service après-vente agréé le plus proche munis de votre preuve d'achat.

(Adresse au dos)

## Consignes de sécurité

### Niveaux de danger

#### **⚠ DANGER**

*Signale la présence d'un danger imminent entraînant de graves blessures corporelles et pouvant avoir une issue mortelle.*

#### **⚠ AVERTISSEMENT**

*Signale la présence d'une situation éventuellement dangereuse pouvant entraîner de graves blessures corporelles et même avoir une issue mortelle.*

#### **⚠ PRÉCAUTION**

*Remarque relative à une situation potentiellement dangereuse pouvant entraîner des blessures légères.*

#### **ATTENTION**

*Remarque relative à une situation éventuellement dangereuse pouvant entraîner des dommages matériels.*

#### **⚠ DANGER**

■ *L'appareil doit être raccordé uniquement au courant alternatif. La tension doit être identique avec celle indiquée sur la plaque signalétique de l'appareil.*

■ *Vérifier avant chaque utilisation que le câble et la fiche secteur ne sont pas endommagés. Un câble d'alimentation endommagé doit immédiatement être remplacé par le service après-vente ou un électricien agréé.*

- *Ne jamais saisir la fiche secteur ni la prise de courant avec des mains humides.*
- *Ne pas débrancher la fiche secteur en tirant le câble d'alimentation.*

**△ AVERTISSEMENT**

- *L'appareil ne doit jamais être utilisé par des enfants ni par des personnes non avisées.*
- *Cet appareil n'est pas destiné à être utilisé par des personnes ayant des capacités physiques, sensorielles ou mentales réduites ou manquant d'expérience et/ou de connaissances, sauf si ces mêmes personnes sont sous la supervision d'une personne responsable de leur sécurité ou ont été formées à l'utilisation de l'appareil.*
- *Les enfants ne doivent pas jouer avec l'appareil.*
- *Surveiller les enfants pour s'assurer qu'ils ne jouent pas avec l'appareil.*
- *Tenir l'appareil à l'écart des enfants lorsqu'il est en marche ou tant qu'il n'est pas encore refroidi.*
- *Tenir les films plastiques d'emballages hors de portée des enfants, risque d'étouffement !*
- *Les composants électriques (interrupteur du ventilateur, prise électrique) ne doivent jamais entrer en contact avec de l'eau.*

- *Ne jamais plonger l'appareil dans l'eau.*
- *Ne pas laisser pendre le câble d'alimentation. Éviter de plier le câble.*
- *Lors de l'utilisation du fer à repasser vapeur, ne pas projeter de vapeur sur des composants électriques.*
- *Toute réparation non conforme de l'appareil peut être source de danger pour l'utilisateur et entraîne l'annulation de la garantie.*  
*Les réparations doivent être effectuées exclusivement par le service après-vente Kärcher ou une personne agréée.*

**△ PRÉCAUTION**

- *Utiliser et stocker la table de repassage hors de portée des enfants.*
- *Mettre l'appareil hors service après chaque utilisation et avant chaque nettoyage/entretien.*
- *Lors de l'utilisation, ne jamais déplacer la table de repassage.*
- *Le dispositif de réglage en hauteur de la table de repassage doit toujours être enclenché correctement. Ne pas actionner le levier de réglage en hauteur au cours du repassage.*

- **Utiliser la table de repassage uniquement pour l'usage prévu. Celle-ci ne doit en aucun cas être employée comme support, siège, etc.**
- **Ne jamais repasser de linge mouillé (uniquement sec ou humidifié par le fer à repasser).**
- **Le fabricant décline toute responsabilité en cas d'événements dégâts causés par une utilisation non conforme ou incorrecte de l'appareil.**

### Description de l'appareil

L'étendue de la fourniture de votre appareil figure sur l'emballage. Lors du déballage, contrôler l'intégralité du matériel.

S'il manque des accessoires ou en cas de dommages imputables au transport, informer immédiatement le vendeur.

#### Remarque :

Voir page 2 pour les illustrations d'utilisation et des éléments de l'appareil.

- 1 Housse de table de repassage
- 2 Levier de réglage en hauteur
- 3 Interrupteur Marche/Arrêt, commande également l'aspiration de vapeur et la fonction de soufflage.
- 4 Prise pour nettoyeur vapeur
- 5 Câble d'alimentation avec fiche secteur
- 6 Support de câble flexible
- 7 Tablette thermorésistante pour fer à repasser
- 8 Support pour nettoyeur vapeur (nettoyeur vapeur non fourni)

### Caractéristiques techniques

Tension	230 - 240 V
Puissance de raccordement max. de la prise	2250 W
Ventilation	21 W
Poids	9,0 kg
Réglage en hauteur	72 - 99 cm
Dimensions, table repliée (L x l x H)	165x46x15 cm
<b>Ce qui suit s'applique pour les nettoyeurs à vapeur accrochés dans le support :</b>	
Dimensions max. (L x l x H)	360x240x290 mm
Poids max.	9,0 kg
Votre nettoyeur à vapeur doit être homologué pour un fonctionnement accroché ou debout.	

## Mise en service

### Montage de la table de repassage

Placer la table de repassage sur un sol solide et plan !

Illustration 1

- Dérouler le câble d'alimentation de la table de repassage et déplacer le châssis de base avec précaution vers l'avant. La table de repassage se déplie et peut être bloquée dans la position souhaitée. Puis, placer la table sur le sol et l'abaisser.

Illustration 2

La table de repassage propose 7 réglages en hauteur (hauteur max. : env. 99 cm) et permet de repasser en position debout ou assis.

- Pour régler la hauteur, saisir la table de repassage à deux mains, la soulever légèrement et actionner le levier à une main. (La nécessité de soulever légèrement la table à repasser est une sécurité ; cela permet de prévenir tout actionnement involontaire du levier).
- Un clic audible indique l'enclenchement et le blocage correct de la table à repasser.

Illustration 3

- Monter le support de câble flexible. Il est possible de le décaler vers la gauche ou vers la droite.

### Raccordement du générateur de vapeur

Illustration 4

- Brancher le connecteur secteur de la table de repassage dans une prise murale.
- Brancher le connecteur secteur du nettoyeur vapeur dans la prise électrique de la table de repassage. Le nettoyeur vapeur est ainsi alimenté en courant.
- Mettre le nettoyeur vapeur en service conformément aux instructions.

Illustration 5

- Placer le fer à repasser du nettoyeur vapeur sur la tablette et bloquer le câble d'alimentation du fer dans le support de câble flexible.

**La table de repassage et le nettoyeur vapeur sont désormais opérationnels.**

## Repassage

Pour garantir une utilisation en toute sécurité de la table de repassage, respecter impérativement les consignes suivantes !

#### Remarque :

Respecter toujours les consignes de repassage figurant sur l'étiquette de vos vêtements ainsi que les instructions du mode d'emploi du nettoyeur vapeur et du fer à repasser !

Pour le repassage vapeur, le ventilateur doit toujours être en marche afin d'éviter la formation de condensation.

Lors du changement de mode de fonctionnement du ventilateur (soufflage ou aspiration), ce dernier s'arrête brièvement pour changer de sens de rotation. Dès lors, attendre quelques secondes avant de poursuivre le repassage.

En cas de pause lors du repassage, placer le fer chaud sur la tablette thermorésistante. Désactiver préalablement la fonction vapeur.

## Repassage vapeur avec aspiration de la vapeur

### Illustration 6

→ Placer l'interrupteur de l'appareil sur la position Aspiration de la vapeur.

### Utilisation spécifique de l'aspiration de la vapeur :

chemises, pantalons (avec pli), jupes plissées, vestons, nappe.

- permet de fixer le tissu sur la table et d'éviter la formation de plis ;
- garantit une meilleure pénétration de la vapeur dans les fibres et réduit ainsi le temps de repassage tout en offrant un meilleur résultat ;
- permet de conserver un table de repassage sèche et de sécher partiellement le tissu lors du repassage.

## Le repassage à la vapeur avec fonction de soufflage

### Illustration 7

→ Placer l'interrupteur de l'appareil sur la position Soufflage.

### Utilisation spécifique de la fonction de soufflage :

tissus très fragiles, chemisiers en soie, fronces (pinces), dos des vêtements, dentelles, vestons à doublure.

- garantit un repassage sans pli des tissus et vêtements fragiles sur un coussin d'air ;
- préserve le linge fragile.

## Repassage à sec

### Illustration 8

Pour le repassage à sec (sans vapeur), le ventilateur peut rester désactivé (interrupteur Marche/Arrêt sur 0).

## Fin de l'utilisation

- Mettre le nettoyeur vapeur et la table de repassage hors tension.
- Débrancher les câbles d'alimentation du nettoyeur vapeur et de la table de repassage.
- Mettre le nettoyeur vapeur hors tension et le ranger en respectant les instructions du mode d'emploi.

### Illustration 9

→ Avant de ranger la table de repassage, replier le support de câble.

## Stockage de la table de repassage

### Illustration 10

→ Saisir la table de repassage à deux mains, la soulever légèrement et la replier en actionnant le levier.

### Illustration 11

→ Enrouler le câble d'alimentation de la table de repassage autour des pieds et de la tablette (boucles larges) et placer le connecteur secteur dans l'orifice du support prévu à cet effet.

#### Remarque :

*L'enroulement du câble d'alimentation constitue une mesure de sécurité. Il permet d'empêcher la table de se déplier inopinément.*

### Illustration 12

→ La table de repassage peut être stockée en position repliée (tablette du fer à repasser vers le haut). Veiller à positionner la table à repasser de manière stable afin d'éviter qu'elle ne se renverse ! La sécurité de transport permet de bloquer le châssis de base en position repliée.

## Entretien et maintenance





### Nettoyage de la table de repassage

Ne procéder au nettoyage que si le connecteur secteur est débranché et que le fer à repasser et le nettoyeur vapeur sont froids !

→ Nettoyer la table de repassage et les surfaces à l'aide d'un chiffon doux humide. Ne pas utiliser de produit nettoyant !

### Nettoyage de la housse de la table de repassage

**Remarque :** veuillez respecter les symboles suivants.

	Ne pas laver
	Ne pas sécher au sèche-linge
	Repasser très chaud (200 °C)
	Pas de nettoyage à sec
	Pas de nettoyage au mouillé

### Remplacement de la housse de la table de repassage

La pression appliquée lors du repassage et l'aspiration de particules de poussières et de peluche amoindrissent la perméabilité de la housse spéciale de la table de repassage et, par conséquent, réduisent l'efficacité de la table.

→ La housse doit être remplacée en fonction de la fréquence d'utilisation (ou au moins 1x par an).

N° de commande	2.884-969
----------------	-----------

## Entretien et maintenance du nettoyeur vapeur

Lisez et respectez également le chapitre « Entretien et maintenance » dans le manuel d'utilisation du nettoyeur vapeur KÄRCHER.

## Indice

Avvertenze generali	IT	3
Norme di sicurezza	IT	3
Descrizione dell'apparecchio	IT	5
Messa in funzione	IT	5
Stirare	IT	5
Terminare il lavoro	IT	6
Cura e manutenzione	IT	6
Cura e manutenzione del pulitore a vapore	IT	6

## Avvertenze generali



Prima di utilizzare l'apparecchio per la prima volta, leggere le presenti istruzioni per l'uso originali, seguirle e conservarle per un uso futuro o in caso di rivendita dell'apparecchio.

### Usò conforme a destinazione

- L'asse da stiro è dotata di aspirazione del vapore e di funzione di soffiatura ed è indicata principalmente per la stiratura a vapore.
- I pulitori a vapore più piccoli possono essere agganciati direttamente al supporto dell'asse da stiro (per i requisiti vedi Dati tecnici). Gli apparecchi che non soddisfano questi requisiti devono essere posizionati sul pavimento.
- I pulitori a vapore vengono inseriti nella presa dell'asse da stiro. Il ferro da stiro viene collocato sul supporto resistente al calore che si trova sull'asse da stiro.

### Protezione dell'ambiente



Tutti gli imballaggi sono riciclabili. Gli imballaggi non vanno gettati nei rifiuti domestici, ma consegnati ai relativi centri di raccolta.



Gli apparecchi dimessi contengono materiali riciclabili preziosi e vanno perciò consegnati ai relativi centri di raccolta. Si prega quindi di smaltire gli apparecchi dimessi mediante i sistemi di raccolta differenziata.

### Avvertenze sui contenuti (REACH)

Informazioni aggiornate sui contenuti sono disponibili all'indirizzo:

[www.kaercher.com/REACH](http://www.kaercher.com/REACH)

### Garanzia

Le condizioni di garanzia valgono nel rispettivo paese di pubblicazione da parte della nostra società di vendita competente. Entro il termine di garanzia eliminiamo gratuitamente eventuali guasti all'apparecchio, se causati da difetto di materiale o di produzione. Nei casi previsti dalla garanzia si prega di rivolgersi al proprio rivenditore, oppure al più vicino centro di assistenza autorizzato, esibendo lo scontrino di acquisto. (Indirizzo vedi retro)

## Norme di sicurezza

### Livelli di pericolo

#### **⚠ PERICOLO**

*Indica un pericolo imminente che determina lesioni gravi o la morte.*

#### **⚠ AVVERTIMENTO**

*Indica una probabile situazione pericolosa che potrebbe determinare lesioni gravi o la morte.*

#### **⚠ PRUDENZA**

*Indica una probabile situazione pericolosa che potrebbe causare lesioni leggere.*

#### **ATTENZIONE**

*Indica una probabile situazione pericolosa che potrebbe determinare danni alle cose.*

#### **⚠ PERICOLO**

- Collegare l'apparecchio solo a corrente alternata. La tensione deve corrispondere a quella indicata sulla targhetta dell'apparecchio.
- Prima di ogni utilizzo controllare che il cavo di allacciamento e la spina di alimentazione non presentino danni. Far sostituire immediatamente il cavo di allacciamento danneggiato dal servizio clienti autorizzato/da un elettricista specializzato.
- Non toccare mai la spina e la presa con le mani bagnate.
- Non staccare la spina dalla presa tirando il cavo di collegamento.

## **△ AVVERTIMENTO**

- *L'apparecchio non deve essere utilizzato da bambini e da persone non autorizzate.*
- *Questo apparecchio non è indicato per essere usato da persone con delle limitate capacità fisiche, sensoriali o mentali e da persone che abbiano poca esperienza e/o conoscenza dell'apparecchio a meno che non vengano supervisionati per la loro sicurezza da una persona incaricata o che abbiano da questa ricevuto istruzioni su come usare l'apparecchio e dei pericoli da esso derivante.*
- *I bambini non devono giocare con l'apparecchio.*
- *Sorvegliare i bambini per assicurarsi che non giochino con l'apparecchio.*
- *Tenere l'apparecchio fuori la portata dei bambini finché è acceso oppure non è ancora raffreddato.*
- *Tenere le pellicole di imballaggio fuori dalla portata dei bambini. Rischio di asfissia!*
- *Non fare entrare in contatto i componenti elettrici (interruttore per funzionamento ventole, presa) con l'acqua.*
- *Non immergere l'apparecchio nell'acqua.*
- *Non lasciare pendere il cavo di alimentazione. Evitare che il cavo si pieghi.*

- *Utilizzando il ferro a vapore, non applicare vapore su componenti elettrici.*

- *Riparazioni inappropriate possono causare gravi pericoli per l'utilizzatore e fare decadere i diritti di garanzia. Fare eseguire le riparazioni solo dal servizio assistenza clienti Kärcher o da personale autorizzato.*

## **△ PRUDENZA**

- *Utilizzare e conservare l'asse da stiro fuori della portata dei bambini.*
- *Disattivare l'apparecchio dopo ogni impiego e prima di ogni pulizia/manutenzione.*
- *Non muovere l'asse da stiro mentre si lavora.*
- *La leva per la regolazione dell'altezza dell'asse da stiro deve sempre essere innestata. Non toccare questa leva mentre si stira.*
- *Utilizzare l'asse da stiro sempre secondo la destinazione d'uso e non come supporto, come seduta, ecc.*
- *Stirare solo biancheria inumidita o asciutta ma non bagnata.*
- *Il produttore non risponde di danni causati dalla mancata osservanza degli scopi previsti o da un impiego improprio.*



## Descrizione dell'apparecchio

La fornitura del Suo apparecchio è riportata sulla confezione. Controllare che il contenuto dell'imballaggio sia completo.

In caso di accessori assenti o danni dovuti al trasporto si prega di contattare il rivenditore.

### Avviso:

Le illustrazioni relative all'apparecchio e all'uso si trovano a pagina 2.

- 1 Rivestimento asse da stiro
- 2 Leva per regolare l'altezza
- 3 Interruttore on/off, al contempo interruttore per aspirazione vapore e funzione di soffiatura
- 4 Presa per pulitore a vapore
- 5 Cavo di allacciamento alla rete con spina
- 6 Reggicavo flessibile
- 7 Supporto resistente al calore per ferro da stiro
- 8 Supporto per pulitore a vapore (pulitore non in dotazione)

## Dati tecnici

Tensione	230 - 240 V
Potenza max. della presa	2250 W
Ventilazione	21 W
Peso	9,0 kg
Regolazione altezza	72 - 99 cm
Dimensioni, da chiusa (l x l x h)	165x46x15 cm
<b>Per i pulitori a vapore agganciati al supporto:</b>	
Dimensioni max. (l x l x h)	360x240x290 mm
Peso max.	9,0 kg
Il vostro pulitore a vapore deve essere omologato per essere impiegato da appeso e/o da fisso.	

## Messa in funzione

### Installazione dell'asse da stiro

**Posizionare l'asse da stiro su una base stabile e piana.**

#### Figura 1

- Svolgere il cavo di alimentazione dell'asse da stiro e con cautela, spostare in avanti il basamento. L'asse da stiro si apre e può essere bloccata nella posizione desiderata. Quindi abbassare l'asse da stiro sul pavimento.

#### Figura 2

L'asse da stiro può essere regolato in 7 posizioni (altezza max. circa 99 cm) e consente di stirare in piedi e seduti.

- Per regolare l'altezza, afferrare la superficie di stiratura con entrambe le mani, sollevare leggermente l'asse da stiro e tirare in alto con una mano la leva di azionamento. (Il leggero sollevamento dell'asse da stiro funge da sicurezza contro l'azionamento accidentale). Dopo aver sentito uno scatto, l'asse da stiro è di nuovo bloccata.

#### Figura 3

- Montare il reggicavo flessibile. È possibile spostarlo verso sinistra o destra.

## Collegare il generatore di vapore

#### Figura 4

- Inserire la spina dell'asse da stiro nella presa a muro.
- Inserire la spina del pulitore a vapore nella presa dell'asse da stiro. In questo modo si garantisce l'alimentazione di corrente al pulitore a vapore.
- Mettere in funzione il pulitore a vapore secondo la descrizione.

#### Figura 5

- Posizionare il ferro da stiro del pulitore a vapore sul supporto e inserire il cavo di alimentazione del ferro da stiro nel reggicavo flessibile.

**Orl'asse da stiro e il pulitore a vapore sono pronti per l'uso.**

## Stirare

Rispettare le seguenti avvertenze per un utilizzo sicuro dell'asse da stiro.

### Note:

Rispettare sempre le indicazioni per la stiratura presente sul capo, nonché le indicazioni contenute nel manuale d'uso del pulitore a vapore e del ferro da stiro.

Durante la stiratura a vapore, la ventola deve sempre essere accesa, altrimenti di forma acqua di condensa. Passando tra i due funzionamenti della ventola (soffiatura e aspirazione) si verifica un breve arresto a causa del cambiamento del senso di rotazione della ventola. Pertanto, prima di riprendere a stirare, attendere alcuni secondi.

In caso di pause durante la stiratura deporre il ferro caldo sul supporto resistente al calore e spegnere la modalità vapore.

## Stiratura a vapore con aspirazione vapore

#### Figura 6

- Interruttore dell'apparecchio su Aspirazione vapore.

### Impiego specifico dell'aspirazione vapore:

- camicie, pantaloni (con piega), gonne a pieghe, giacche, tovaglie.
- fissa il tessuto sull'asse, previene la formazione di pieghe.
  - consente al vapore di penetrare meglio nelle fibre, riducendo il tempo necessario per la stiratura, migliorandone i risultati.
  - garantisce un'asse da stiro asciutta, aiutando l'asciugatura del tessuto già durante la stiratura.

## Stiratura a vapore con funzione di soffiatura

### Figura 7

→ Interruttore dell'apparecchio su Funzione di soffiatura.

### Impiego specifico della funzione di soffiatura:

tessuti molto delicati, camicette di seta, pieghe (della cintura), schiena, ruche, giacche con imbottitura.

- consente di stirare senza pieghe tessuti delicati e capi come se fossero su un cuscino d'aria.
- protegge la biancheria delicata.

## Stiratura a secco

### Figura 8

Per stirare a secco senza vapore, è possibile disinserire le funzioni della ventola (interruttore on/off su 0).

### Terminare il lavoro

- Disinserire il pulitore a vapore e l'asse da stiro.
- Togliere il cavo del pulitore a vapore e dell'asse da stiro dalla prese.
- Mettere fuori funzione e riporre il pulitore a vapore come indicato nel manuale d'uso.

### Figura 9

→ Staccare il reggicavo prima di riporre l'asse da stiro.

## Riporre l'asse da stiro

### Figura 10

→ Afferrare l'asse da stiro con entrambe le mani, sollevarla leggermente e chiuderla mediante la leva di azionamento.

### Figura 11

→ Avvolgere il cavo di alimentazione dell'asse da stiro con i raggi più grandi intorno ai piedi e al supporto. Inserire la spina nell'apposito spazio del supporto.

#### Nota:

*l'avvolgimento del cavo di alimentazione è al contempo una misura di sicurezza contro l'apertura accidentale dell'asse da stiro.*

### Figura 12

→ L'asse da stiro deve essere conservata da chiusa (supporto del ferro da stiro in alto). Bloccare bene l'asse da stiro per evitare che si ribalti. La protezione per il trasporto fissa il basamento quando l'asse è chiusa.

## Cura e manutenzione





### Pulizia dell'asse da stiro

Pulire l'asse da stiro solo con spina staccata, ferro da stiro e pulitore a vapore freddi.

→ Pulire l'asse da stiro e le superfici con un panno morbido umido. Non usare detergenti.

### Pulizia del rivestimento dell'asse da stiro

**Nota:** Osservare i simboli seguenti.

	Non lavare
	Non asciugare nell'asciugabiancheria
	Stirare molto caldo (200 °C)
	Non pulire a secco
	Non pulire a umido

### Sostituzione del rivestimento dell'asse da stiro

A causa della pressione di stiratura e delle particelle di polvere e di fili, si riduce la permeabilità dello speciale rivestimento e quindi la potenza dell'asse da stiro.

→ Sostituire il rivestimento dell'asse da stiro in base alla frequenza d'uso, tuttavia, almeno una volta l'anno.

Codice d'ordinazione	2.884-969
----------------------	-----------

### Cura e manutenzione del pulitore a vapore

Leggere e osservare anche il capitolo „Cura e manutenzione“ riportato nelle istruzioni per l'uso del pulitore a vapore KÄRCHER.

## Inhoud

Algemene instructies	NL	3
Veiligheidsinstructies	NL	3
Beschrijving apparaat	NL	5
Ingebruikneming	NL	5
Strijken	NL	5
De werkzaamheden beëindigen	NL	6
Verzorging en onderhoud	NL	6
Verzorging en onderhoud van de stoomreiner	NL	6

## Algemene instructies



Lees vóór het eerste gebruik van uw apparaat deze originele gebruiksaanwijzing, ga navenant te werk en bewaar deze voor later gebruik of voor een andere eigenaar.

### Reglementair gebruik

- De strijktafel beschikt over een stoomafzuiging en een blaasfunctie en is hoofdzakelijk voorzien voor het stoomstrijken.
- Kleinere stoomreinigers kunnen in een opname direct op de houder van de strijktafel gehangen worden (vereisten zie Technische gegevens). Apparaten die niet voldoen aan die vereisten moeten op de grond geplaatst worden
- De stoomreinigers worden aangesloten aan het stopcontact van de strijktafel, het strijkijzer staat op het hittebestendige plateautje op de strijktafel.

### Zorg voor het milieu



Het verpakkingsmateriaal is herbruikbaar. Deponeer het verpakkingsmateriaal niet bij het huishoudelijk afval, maar bied het aan voor hergebruik.



Onbruikbaar geworden apparaten bevatten waardevolle materialen die geschikt zijn voor hergebruik. Lever de apparaten daarom in bij een inzamelpunt voor herbruikbare materialen.

### Aanwijzingen betreffende de inhoudsstoffen (REACH)

Huidige informatie over de inhoudsstoffen vindt u onder: [www.kaercher.com/REACH](http://www.kaercher.com/REACH)

### Garantie

In ieder land zijn de door ons bevoegde verkooppunt uitgegeven garantiebepalingen van toepassing. Eventuele storingen aan het apparaat verhelpen wij zonder kosten binnen de garantietermijn, mits een materiaal of fabrieksfout de oorzaak van deze storing is. Neem bij klachten binnen de garantietermijn contact op met uw leverancier of de dichtstbijzijnde klantenservice werkplaats en neem uw aankoopbewijs mee. (adres zie achterzijde)

## Veiligheidsinstructies

### Gevarenniveaus

#### **⚠ GEVAAR**

*Verwijzing naar een onmiddellijk dreigend gevaar dat tot ernstige en zelfs dodelijke lichaamsverwondingen leidt.*

#### **⚠ WAARSCHUWING**

*Verwijzing naar een mogelijke gevaarlijke situatie die tot ernstige en zelfs dodelijke lichaamsverwondingen kan leiden.*

#### **⚠ VOORZICHTIG**

*Verwijzing naar een mogelijk gevaarlijke situatie die tot lichte verwondingen kan leiden.*

#### **LET OP**

*Verwijzing naar een mogelijke gevaarlijke situatie die tot materiele schade kan leiden.*

#### **⚠ GEVAAR**

■ *Gebruik uitsluitend wisselstroom voor het apparaat. De spanning moet overeenkomen met de vermelding op het typeplaatje van het apparaat.*

■ *Controleer netsnoer en stekker vóór gebruik altijd op beschadigingen. Laat een beschadigd netsnoer onmiddellijk vervangen door een bevoegde klantendienst-/elektromonteur.*

■ *Pak de stekker en wandcontactdoos nooit met vochtige handen beet.*

■ *Netstekker niet verwijderen door hem aan de netkabel uit het stopcontact te trekken.*

## **△ WAARSCHUWING**

- *Kinderen of niet-geïnstreueerd personeel mogen het apparaat niet gebruiken.*
- *Dit apparaat mag niet gebruikt worden door personen met beperkte fysieke, zintuiglijke of mentale capaciteiten of met te weinig ervaring en/of kennis, tenzij ze onder toezicht staan van een bevoegde persoon die instaat voor hun veiligheid of van die persoon instructies hebben gekregen over het gebruik van het apparaat en de daaruit resulterende gevaren begrijpen.*
- *Kinderen mogen niet met het apparaat spelen.*
- *Kinderen moeten gecontroleerd worden om te garanderen dat ze niet met het apparaat spelen.*
- *Houd het apparaat uit de buurt van kinderen zolang het ingeschakeld of niet afgekoeld is.*
- *Verpakkingsfolie buiten het bereik van kinderen houden, er bestaat verstikkingsgevaar!*
- *Elektrische componenten (schakelaar voor ventilatiefunctie, stopcontact) niet met water in aanraking brengen.*
- *Het apparaat niet in water dompelen.*
- *Netsnoer niet naar beneden laten hangen. Vermijd het knikken van het snoer.*

- *Bij het gebruik van het stoomstrijkijzer de stoom nooit op elektrische onderdelen richten.*

- *Onvakkundig uitgevoerde reparaties kunnen gevaren veroorzaken voor de gebruiker en de garantie doen vervallen.*

*Reparaties uitsluitend laten uitvoeren door de Kärcherklantendienst of geautoriseerd personeel.*

## **△ VOORZICHTIG**

- *De strijktafel buiten bereik van kinderen gebruiken en bewaren.*
- *Apparaat na elk gebruik en voor elke reiniging / elk onderhoud uitschakelen.*
- *De strijktafel tijdens het werk niet verplaatsen.*
- *De hoogteverstelling van de strijktafel moet steeds vastgezet zijn. Hendel voor de hoogteverstelling tijdens het strijken niet bedienen.*
- *De strijktafel uitsluitend volgens de voorschriften en niet als aflegvlak, zitmogelijkheid, enz. gebruiken.*
- *Geen natte, maar alleen strijkdroog of droog wasgoed strijken.*
- *Bij ondoelmatig of foutief gebruik van het apparaat vervalt iedere aansprakelijkheid voor eventuele schade.*

## Beschrijving apparaat

Het leveringspakket van het apparaat staat op de verpakking afgebeeld. Controleer bij het uitpakken of de inhoud volledig is.

Mochten er eventueel accessoires ontbreken of mocht u transportschade constateren, neem dan contact op met uw leverancier.

### Opmerking:

U vindt afbeeldingen van het apparaat en de bediening ervan op pagina 2.

- 1 Strijktafelovertrek
- 2 Hendel voor de hoogteverstelling
- 3 In/uit-schakelaar, tegelijkertijd schakelaar voor stoomafzuiging en blaasfunctie
- 4 Stopcontact voor stoomreiniger
- 5 Netsnoer met stekker
- 6 Flexibele kabelhouder
- 7 Hittebestendig plateaukje voor strijkijzer
- 8 Houder voor stoomreiniger (stoomreiniger behoort niet tot de leveringsomvang)

## Technische gegevens

Spanning	230 - 240 V
Max. aansluitvermogen van het stopcontact	2250 W
Ventilatie	21 W
Gewicht	9,0 kg
Hoogteverstelling	72 - 99 cm
Afmetingen, dichtgeklapt (L x B x H)	165x46x15 cm
<b>Voor stoomreinigers die in de houder gehangen worden, geldt het volgende:</b>	
max. afmetingen (L x B x H)	360x240x290 mm
Max. gewicht	9,0 kg
Uw stoomreiniger moet toegelaten zijn voor de handelingen resp. staande werking.	

## Ingebruikneming

### Opbouw strijktafel

**De strijktafel op een vaste, effen ondergrond plaatsen!**

Afbeelding **1**

- Netsnoer van de strijktafel afwikkelen en het onderstel voorzichtig naar voren bewegen. De strijktafel klapt uit en kan in de gewenste positie vergrendeld worden. Vervolgens de strijktafel op de grond laten zakken.

Afbeelding **2**

De strijktafel is in 7 trappen in hoogte verstelbaar (max. hoogte ca. 99 cm) waardoor u zittend en staand kunt strijken.

- Voor de hoogteverstelling het strijkoppervlak met beide handen vasthouden, de strijktafel lichtjes optillen en met één hand de hendel naar omhoog trekken. (Het lichtjes optillen van de strijktafel dient daarbij als veiligheidsfunctie tegen onbedoeld bedienen). De strijktafel is pas opnieuw vergrendeld na hoorbaar inklinken.

Afbeelding **3**

- Flexibele kabelhouder monteren, verschuiven naar links of rechts is mogelijk.

## Stoomgenerator aansluiten

Afbeelding **4**

- Netstekker van de strijktafel in een wandstopcontact steken.
- Netstekker van de stoomreiniger in het stopcontact aan de strijktafel steken. Daardoor wordt de stroomtoevoer voor de stoomreiniger gegarandeerd.
- De stoomreiniger volgens de beschrijving in werking stellen.

Afbeelding **5**

- Strijkijzer van de stoomreiniger op het plateauje stellen en de stroomkabel van het strijkijzer in de flexibele kabelhouder vastklemmen.

**Strijktafel en stoomreiniger zijn nu bedrijfsklaar.**

## Strijken

Geefte voor een veilig gebruik van de strijktafel de volgende instructies in acht nemen en opvolgen!

### Instructies:

Neem zeker eerst de strijkinstructies in uw kledij en de instructies en voorschriften in de gebruiksaanwijzing van de stoomreiniger en het strijkijzer in acht!

Bij het strijken met stoom moet de blazer altijd ingeschakeld zijn, anders wordt condensatiewater gevormd. Bij het omschakelen tussen de ventilatiefuncties (uitblazen resp. afzuigen) is er door de verandering van de draairichting van de blazer een korte stilstand. Geefte daarom enkele seconden te wachten vooraleer u verderwerkt.

Bij pauzes tijdens het strijken, wordt het hete strijkijzer op het hittebestendige plateauje gesteld, de stoomfunctie moet eerst uitgeschakeld worden.

## Stoomstrijken met stoomafzuiging

Afbeelding **6**

- Apparaatschakelaar op stand Stoomafzuiging.

### Specifiek gebruik van de stoomafzuiging:

- hemden, broeken (met strijkplooi), plooirokken, colberts, tafellakens.
- fixeert het weefsel op de tafel, waardoor kreukvorming vermeden wordt.
- zorgt ervoor dat de stoom beter door de vezels dringt, wat de benodigde tijd verlaagt en het strijkresultaat verbetert.
- garandeert een droge strijktafel en helpt reeds tijdens het strijken het weefsel te drogen.

## Stoomstrijken met blaasfunctie

Afbeelding 7

→ Apparaatschakelaar op stand Blaasfunctie.

### Specifiek gebruik van de blaasfunctie:

- Heel gevoelige stoffen, zijden bloezen, plooiën, rugden, ruchen, colberts met binnenvoering.
- garandeert een kreukvrij strijken van gevoelige stoffen en kledingstukken op een luchtkussen.
  - beschermt gevoelig wasgoed.

## Droogstrijken

Afbeelding 8

Voor het droogstrijken zonder stoom kunnen de ventilatorfuncties ook uitgeschakeld blijven (in/uit-schakelaar op stand 0).

## De werkzaamheden beëindigen

- Stoomreiniger en strijktafel uitschakelen.
- Netsnoer van stoomreiniger en strijktafel uit de stopcontacten trekken.
- Stoomreiniger volgens de gebruiksaanwijzing buiten werking stellen en opbergen.

Afbeelding 9

→ Kabelhouder voor het opbergen van de strijktafel naar omlaag klappen.

## Opbergen van de strijktafel

Afbeelding 10

→ Strijktafel met beide handen vastnemen, kort optillen en door middel bedieningshendel samenvouwen.

Afbeelding 11

→ Netsnoer van de strijktafel met grote bewegingen rond voeten en plateautje wikkelen, netstekker in de voorziene uitsparing aan de houder duwen.

### Aanwijzing:

*Het omwikkelen van het netsnoer is tegelijkertijd ook een veiligheidsmaatregel tegen het onbedoeld openklappen van de strijktafel.*

Afbeelding 12

→ De strijktafel kan in samengevouwen toestand opgeborgen worden (strijkijzer plateautje is bovenaan). De strijktafel daarbij veilig wegzetten om te vermijden dat ze omvalt! De transportbeveiliging zorgt voor de fixatie van het onderstel in de samengevouwen toestand.

## Verzorging en onderhoud

### Reiniging van de strijktafel

Reiniging alleen bij een uitgetrokken netstekker, een afgekoeld strijkijzer en een afgekoelde stoomreiniger!

→ Strijktafel en oppervlakken met een zachte, vochtige doek schoonvegen. Geen reinigingsmiddel gebruiken!

### Reiniging van de strijktafelovertrek

**Instructie:** Gelieve de volgende symbolen in acht te nemen.

	Niet wassen
	Niet in de droogtrommel drogen
	Heet strijken (200 °C)
	Geen droogkuis
	Niet nat reinigen

### Vervangen van de strijktafelovertrek

Door de strijkdruk en het opnemen van stofdeeltjes en pluusjes vermindert de doorlaatbaarheid van de speciale strijktafelovertrek en dus ook de capaciteit van de strijktafel.

→ In functie van de gebruiksfrequentie (maar minstens 1x per jaar) moet de strijktafelovertrek vervangen worden.

Bestelnummer	2.884-969
--------------	-----------

## Verzorging en onderhoud van de stoomreiniger

Gelieve ook het hoofdstuk "Verzorging en onderhoud" in de gebruiksaanwijzing van de KÄRCHER-stoomreiniger te lezen en in acht te nemen.

## Índice de contenidos

Indicaciones generales	ES	3
Instrucciones de seguridad	ES	3
Descripción del aparato	ES	5
Puesta en marcha	ES	5
Planchado	ES	5
Finalización del funcionamiento	ES	6
Cuidados y mantenimiento	ES	6
Cuidados y mantenimiento de la limpiadora a vapor	ES	6

## Indicaciones generales



Antes de utilizar por primera vez el equipo, lea este manual, siga sus instrucciones y consérvelo para posteriores usos o futuros propietarios.

### Uso previsto

- La tabla de planchar dispone de una absorción de vapor y una función de soplado y está diseñada principalmente para uso de planchas de vapor.
- Las limpiadoras a vapor pequeñas se pueden colgar directamente en el soporte de la tabla de planchar (véase los requisitos en Datos técnicos). Aquello aparatos que no los cumplan deberán colocarse en el suelo.
- Las limpiadoras a vapor se conectan en el enchufe de la mesa de planchar, la plancha se coloca en el soporte resiste al calor de la tabla de planchar.

### Protección del medio ambiente



Los materiales de embalaje son reciclables. Por favor, no tire el embalaje a la basura doméstica; en vez de ello, entréguelo en los puntos oficiales de recogida para su reciclaje o recuperación.



Los aparatos viejos contienen materiales valiosos reciclables que deberían ser entregados para su aprovechamiento posterior. Por este motivo, entregue los aparatos usados en los puntos de recogida previstos para su reciclaje.

### Indicaciones sobre ingredientes (REACH)

Encontrará información actual sobre los ingredientes en:

[www.kaercher.com/REACH](http://www.kaercher.com/REACH)

### Garantía

En todos los países rigen las condiciones de garantía establecidas por nuestra empresa distribuidora. Las averías del aparato serán subsanadas gratuitamente dentro del periodo de garantía, siempre que se deban a defectos de material o de fabricación. En un caso de garantía, le rogamos que se dirija con el comprobante de compra al distribuidor donde adquirió el aparato o al servicio al cliente autorizado más próximo a su domicilio.

(La dirección figura al dorso)

## Instrucciones de seguridad

### Niveles de peligro

#### **⚠ PELIGRO**

*Aviso sobre un riesgo de peligro inmediato que puede provocar lesiones corporales graves o la muerte.*

#### **⚠ ADVERTENCIA**

*Aviso sobre una situación probablemente peligrosa que puede provocar lesiones corporales graves o la muerte.*

#### **⚠ PRECAUCIÓN**

*Indicación sobre una situación que puede ser peligrosa, que puede acarrear lesiones leves.*

#### **CAUIDADO**

*Aviso sobre una situación probablemente peligrosa que puede provocar daños materiales.*

#### **⚠ PELIGRO**

■ *Conecte el aparato únicamente a corriente alterna. La tensión tiene que corresponder a la indicada en la placa de características del aparato.*

■ *Antes de cada puesta en servicio, compruebe si el cable de conexión y el enchufe de red presentan daños. Si el cable de conexión estuviera deteriorado, debe solicitar sin demora a un electricista especializado del servicio de atención al cliente autorizado que lo sustituya.*

- *No toque nunca el enchufe de red o la toma de corriente con las manos mojadas.*
- *No saque el enchufe de la toma de corriente tirando del cable.*
- △ **ADVERTENCIA**
- *Los niños o las personas no instruidas sobre su uso no deben utilizar el aparato.*
- *Este aparato no es apto para ser manejado por personas con incapacidades físicas, sensoriales o intelectuales o falta de experiencia y/o conocimientos, a no ser que sean supervisados por una persona encargada o hayan recibido instrucciones de esta sobre como usar el aparato y qué peligros conlleva.*
- *Los niños no pueden jugar con el aparato.*
- *Supervisar a los niños para asegurarse de que no jueguen con el aparato.*
- *Mantener los aparatos alejados de los niños mientras estén conectados o no se hayan enfriado.*
- *Mantener alejado el plástico del embalaje de los niños, se pueden ahogar.*
- *No permitir que los componentes eléctricos (interruptor con función de ventilación, enchufe) entren en contacto con agua.*
- *No sumergir el aparato en agua.*
- *No dejar colgado el cable de alimentación. Evitar doblar el cable.*
- *No aplicar vapor sobre componentes eléctricos al utilizar la plancha de vapor.*
- *Las reparaciones inadecuadas pueden exponer al usuario a peligros importantes y anular el derecho de garantía.*  
*Las reparaciones sólo pueden ser realizadas por el servicio técnico de Kärcher o personal autorizado.*
- △ **PRECAUCIÓN**
- *Usar y mantener la tabla de planchar fuera del alcance de los niños.*
- *Apagar el aparato después de cada uso y antes de cada limpieza/mantenimiento.*
- *No mover la tabla de planchar durante el trabajo.*
- *La regulación de la altura de la tabla de planchar debe estar siempre encajada. No activar la palanca para regular la altura mientras planche.*
- *Utilizar la tabla de planchar exclusivamente de acuerdo con su uso correcto y no como soporte ni asiento etc.*
- *No planchar ropa mojada, sólo ligeramente húmeda o seca.*
- *En caso de que use el aparato para fines ajenos a los indicados o en caso de que lo maneje inadecuadamente, no asumiremos ninguna responsabilidad por los eventuales daños producidos.*



## Descripción del aparato

El contenido de suministro de su aparato está ilustrado en el embalaje. Verifique durante el desembalaje que no falta ninguna pieza.

En caso de detectar que faltan accesorios o que han surgido daños durante el transporte, informe a su distribuidor.

### Nota:

Las ilustraciones del aparato y de su manejo se encuentran en la página 2.

- 1 Funda de la tabla de planchar
- 2 Palanca para ajuste vertical
- 3 Interruptor de conexión/desconexión, es a la vez interruptor para absorción de vapor y función de soplado
- 4 Enchufe para limpiadora a vapor
- 5 Cable de conexión a red con enchufe
- 6 Soporte de cable flexible
- 7 Soporte resistente al calor para planchas
- 8 Soporte para limpiadora de vapor (la limpiadora de vapor no viene incluida)

## Datos técnicos

Tensión	230 - 240 V
Potencia máx. de conexión al enchufe	2250 W
Ventilación	21 W
Peso	9,0 kg
Ajuste vertical	72 - 99 cm
Dimensiones, plegada (L x An x Al)	165x46x15 cm
<b>Para las limpiadoras a vapor que se cuelgan del soporte se aplica:</b>	
Dimensiones máx. (L x An x Al)	360x240x290 mm
Peso máx.	9,0 kg
Su limpiadora a vapor tiene que estar autorizada para el funcionamiento en suspensión o de pie.	

## Puesta en marcha

### Montaje de la tabla de planchar

¡Colocar la tabla de planchar en un suelo estable y llano!

Figura 1

- Desenrollar el cable de alimentación de la tabla de planchar y mover la base con cuidado hacia delante. La tabla de planchar se despliega y se puede bloquear en la posición deseada. A continuación bajar la tabla de planchar al suelo.

Figura 2

La tabla de planchar se puede regular a 7 alturas (altura máx. aprox. 99 cm) y permite planchar sentado y de pie.

- Para regular la altura, agarrar la tabla con las dos manos, elevar ligeramente la tabla y tirar de la palanca con una mano. (Al levantar un poco la tabla de planchar se evita la activación involuntaria). Al oír como encaja la tabla significará que está bloqueada de nuevo.

Figura 3

- Montar el soporte de cableado flexible, se puede desplazar hacia la derecha y hacia la izquierda.

## Conectar el generador de vapor

Figura 4

- Enchufar la tabla de planchar en una clavija de pared.
- Introducir el enchufe de la limpiadora a vapor en la clavija de la tabla de planchar. De esta manera se garantiza la alimentación de la limpiadora de vapor.
- Poner en funcionamiento el limpiador a vapor de acuerdo con las instrucciones.

Figura 5

- Colocar la plancha de la limpiadora a vapor sobre el soporte y enganchar el cable de la plancha en el soporte de cableado flexible.

**La tabla de planchar y la limpiadora a vapor están ahora listos para el uso.**

## Planchado

¡Para usar la tabla de planchar de forma segura, observar y cumplir las siguientes indicaciones!

### Notas:

¡Observar siempre las normas de planchado cosidas a la ropa, así como las indicaciones y normas del manual de instrucciones de la limpiadora a vapor y la plancha! Al planchar con vapor tiene que estar encendida siempre la ventilación, de lo contrario se puede condensar agua.

Al cambiar entre las funciones de ventilación (airear o absorber) se para brevemente debido a la modificación de la dirección de giro de ventilación. Por lo tanto, esperar unos segundos antes de seguir trabajando.

Al realizar pausas en el trabajo mientras de plancha, se coloca la plancha caliente sobre el soporte resistente al calor, apagar antes la función de vapor.

## Planchado al vapor con absorción vapor

Figura 6

- Ajustar el interruptor del aparato en la posición de absorción de vapor.

### Aplicación específica de la absorción de vapor:

camisas, pantalones (con raya), faldas plisadas, americanas, manteles.

- fija el tejido a la mesa, evita al hacerlo que se formen arrugas.
- permite que el vapor llegue mejor a las fibras, por lo que se reduce el tiempo y se mejora el planchado.
- garantiza una tabla de planchado seca y ayuda a secarse durante el planchado del tejido.

## Planchado al vapor con función de soplado

### Figura 7

- Ajustar el interruptor del aparato en la posición de soplado.

### Aplicación específica de la función de soplado:

- tejidos muy delicados, blusas de seda, rayas, espaldas, volantes, americanas con forro.
- garantiza el planchado sin rayas de tejidos delicados y piezas de ropa en una almohada de aire.
  - cuida la ropa delicada.

## Planchado en seco

### Figura 8

Para planchar en seco sin vapor se puede apagar las funciones de ventilación (ajustar el interruptor de desconexión/conexión a la posición 0).

## Finalización del funcionamiento

- Desconectar la limpiadora de vapor y la tabla de planchar.
- Desenchufar el cable de la limpiadora de vapor y la tabla de planchar.
- Poner fuera de servicio y guardar la limpiadora de vapor según indica el manual de instrucciones.

### Figura 9

- Abatir el soporte del cable antes de guardar la tabla de planchar.

## Guardar la tabla de planchar

### Figura 10

- Agarrar la tabla de planchar con las dos manos, levantar un poco y plegar con la palanca.

### Figura 11

- Enrollar el cable de la tabla de planchar haciendo un radio grande alrededor de las patas y el soporte, introducir el enchufe en la ranura del soporte.

#### Indicación:

*Enrollar el cable de alimentación es a la vez una medida de seguridad para evitar que la tabla de planchar de despliegue.*

### Figura 12

- Se puede guardar la tabla de planchar una vez plegada (el soporte para la plancha está en la parte superior). ¡Colocar bien la tabla para que no vuelque! El seguro de transporte sirve para fijar la base cuando está plegada.

## Cuidados y mantenimiento





### Limpeza de la tabla de planchar

Antes de limpiar, desenchufar y esperar a que se enfríe la plancha y la limpiadora de vapor.

- Limpiar la tabla y la superficie con un paño suave y húmedo. ¡No utilice detergentes!

### Limpeza de la funda de la tabla de planchar

**Indicación:** tener en cuenta los siguientes símbolos.

	No lavar
	No secar en la secadora
	Planchar muy caliente (200 °C)
	No limpiar en seco
	No limpiar en húmedo

### Cambiar la funda de la tabla de planchar

Con la presión de la plancha y la absorción de partículas de polvo y pelusas se reduce la permeabilidad de la funda de plancha especial y con ello la potencia de la tabla de planchar.

- Dependiendo de la frecuencia de uso (pero al menos una vez al año) se debería cambiar la funda de la tabla de planchar.

Nº referencia	2.884-969
---------------	-----------

## Cuidados y mantenimiento de la limpiadora a vapor

Leer y respetar también el capítulo "Cuidados y mantenimiento" en el manual de instrucciones de la limpiadora a vapor de KÄRCHER.

## Índice

Instruções gerais	PT	3
Avisos de segurança	PT	3
Descrição da máquina	PT	5
Colocação em funcionamento	PT	5
Engomar	PT	5
Terminar o funcionamento	PT	6
Conservação e manutenção	PT	6
Conservação e manutenção da limpadora a vapor	PT	6

## Instruções gerais



Leia o manual de instruções original antes de utilizar o seu aparelho. Proceda conforme as indicações no manual e guarde o manual para uma consulta posterior ou para terceiros a quem possa vir a vender o aparelho.

### Utilização conforme o fim a que se destina a máquina

- A mesa de engomar dispõe de uma aspiração de vapor com função de sopro e está principalmente prevista para o engomar a vapor.
- As limpadoras a vapor de pequena dimensão podem ser penduradas num suporte, situado directamente na mesa de engomar (requisitos, ver dados técnicos). Os aparelhos que não cumprem estes requisitos devem ser colocados no chão
- As limpadoras a vapor são conectadas na tomada da mesa de engomar e o ferro de engomar é situado na base resistente a calor da mesa de engomar.

### Proteção do meio-ambiente



Os materiais de embalagem são recicláveis. Não coloque as embalagens no lixo doméstico, envie-as para uma unidade de reciclagem.



Os aparelhos velhos contêm materiais preciosos e recicláveis e deverão ser reutilizados. Por isso, elimine os aparelhos velhos através de sistemas de recolha de lixo adequados.

### Avisos sobre os ingredientes (REACH)

Informações actuais sobre os ingredientes podem ser encontradas em:

[www.kaercher.com/REACH](http://www.kaercher.com/REACH)

### Garantia

Em cada país vigem as respectivas condições de garantia estabelecidas pelas nossas Empresas de Comercialização. Eventuais avarias no aparelho durante o período de garantia serão reparadas, sem encargos para o cliente, desde que se trate dum defeito de material ou de fabricação. Em caso de garantia, dirija-se, munido do documento de compra, ao seu revendedor ou ao Serviço Técnico mais próximo.  
(Endereços no verso)

## Avisos de segurança

### Níveis do aparelho

#### **⚠ PERIGO**

*Aviso referente a um perigo emite-se que pode conduzir a graves ferimentos ou à morte.*

#### **⚠ ATENÇÃO**

*Aviso referente a uma possível situação perigosa que pode conduzir a graves ferimentos ou à morte.*

#### **⚠ CUIDADO**

*Aviso referente a uma situação potencialmente perigosa que pode causar ferimentos leves.*

#### **ADVERTÊNCIA**

*Aviso referente a uma situação potencialmente perigosa que pode causar danos materiais.*

#### **⚠ PERIGO**

■ *Ligar o aparelho só à corrente alternada. A tensão deve corresponder à placa de tipo do aparelho.*

■ *Antes de qualquer utilização do aparelho, verificar se o cabo de ligação e a ficha de rede não apresentam quaisquer danos. O cabo de ligação danificado tem que ser imediatamente substituído pela assistência técnica ou por um electricista autorizado.*

■ *Nunca tocar na ficha de rede e na tomada com as mãos molhadas.*

■ *Não puxar a ficha de rede pelo cabo para a retirar da tomada.*

## **△ ATENÇÃO**

- *Este aparelho não deve ser manobrado por crianças ou pessoas não instruídas.*
- *Este aparelho não é adequado para a utilização por pessoas com capacidades físicas, sensoriais e psíquicas reduzidas e por pessoas com falta de experiência e/ou conhecimentos, excepto se forem supervisionadas por uma pessoa responsável pela segurança ou receberam instruções sobre o manuseamento do aparelho e que tenham percebido os perigos inerentes.*
- *Crianças não podem brincar com o aparelho.*
- *Supervisionar as crianças, de modo a assegurar que não brincam com o aparelho.*
- *Manter o aparelho fora do alcance das crianças, enquanto este estiver ligado ou quente.*
- *Manter as películas da embalagem fora do alcance das crianças! Perigo de asfixia!*
- *Os componentes eléctricos (interruptor para a função de ventilação, tomada) não devem entrar em contacto com água.*
- *Não imergir o aparelho em água.*
- *Não deixar o cabo de rede suspenso. Evite dobrar o cabo.*

- *Ao aplicar a água no ferro de engomar, não aplicar vapor nos componentes eléctricos.*
- *Reparações inadequadas podem provocar ferimentos graves para o utilizador e anular os direitos de garantia.*  
*As reparações só podem ser efectuadas pelo serviço de assistência da Kärcher ou por pessoas devidamente autorizadas.*

## **△ CUIDADO**

- *Utilizar e guardar a mesa de engomar fora do alcance das crianças.*
- *Desligar o aparelho após cada utilização e antes de cada limpeza/manutenção.*
- *Não mover a mesa de engomar durante o trabalho.*
- *O ajuste em altura da mesa de engomar deve situar-se sempre em posição encravada. Não accionar a alavanca do ajuste em altura durante os trabalhos de engomar.*
- *Utilizar a mesa de engomar apenas para o fim previsto e não como meio de armazenamento, assento, etc.*
- *Não engomar roupa molhada, apenas roupa húmida ou seca.*
- *Não nos responsabilizamos por eventuais danos que resultem da utilização imprópria ou incorrecta/inadequada do aparelho.*

## Descrição da máquina

O volume de fornecimento do seu aparelho é ilustrado na embalagem. Ao desembalar verifique a integridade do conteúdo.

Contacte imediatamente o vendedor, em caso de falta de acessórios ou no caso de danos de transporte.

### Aviso:

na página 2 encontra ilustrações do aparelho e da utilização.

- 1 Revestimento da mesa de engomar
- 2 Alavanca para o ajuste em altura
- 3 Interruptor lig/desl., simultaneamente o interruptor para a absorção activa de vapor e função de sopro
- 4 Tomada para limpadora a vapor
- 5 Cabo de ligação à rede com ficha
- 6 Suporte flexível de cabo
- 7 Base de suporte resistente ao calor para ferros de engomar
- 8 Suporte para limpadora a vapor (limpadora a vapor não está incluída no volume de fornecimento)

## Dados técnicos

Tensão	230 - 240 V
Potência máx. de ligação da tomada	2250 W
Ventilação	21 W
Peso	9,0 kg
Ajuste em altura	72 - 99 cm
Dimensões, dobrado (C x L x A)	165x46x15 cm
<b>Para as limpadoras a vapor suspensas no suporte é válido:</b>	
Dimensões máx. (C x L x A)	360x240x290 mm
Peso máx.	9,0 kg
A sua limpadora a vapor deve estar homologada para o funcionamento suspenso ou de pé.	

## Colocação em funcionamento

### Estrutura da mesa de engomar

**Posicionar a mesa de engomar sobre um pavimento rígido e plano!**

Figura 1

- Desenrolar o cabo de rede da mesa de engomar e mover a armação inferior cuidadosamente para a frente. A mesa de engomar pode agora ser fixada na posição pretendida. De seguida, descer a mesa de engomar.

Figura 2

A mesa de engomar pode ser ajustada em 7 níveis de altura (altura máxima de aprox. 99 cm) e permite o engomar com o utilizador de pé ou sentado.

- Para proceder ao ajuste em altura deve agarrar a superfície de engomar com as duas mãos, levantar levemente a mesa de engomar e puxar com uma mão a alavanca de accionamento para cima. (A elevação leve da mesa de engomar serve de função de segurança para prevenir um accionamento inadvertido).  
A mesa de engomar só volta a estar bloqueada após o encravamento audível da mesma.

Figura 3

- Montar o suporte flexível de cabo. É possível efectuar uma deslocação para a esquerda ou direita.

## Conectar a caldeira.

Figura 4

- Inserir a ficha de rede da mesa de engomar numa tomada de parede.
- Inserir a ficha de rede da lavadora a vapor na tomada da mesa de engomar. Deste modo é assegurada a alimentação eléctrica para a lavadora a vapor.
- Colocar a lavadora a vapor em funcionamento, segundo as descrições.

Figura 5

- Colocar o ferro de engomar da lavadora a vapor no respectivo suporte e fixar o cabo de alimentação do ferro de engomar no suporte flexível do cabo.

**A mesa de engomar e a lavadora a vapor estão agora operacionais.**

## Engomar

Observar e cumprir os seguintes avisos para a utilização segura da mesa de engomar!

### Avisos:

Observe sempre as instruções de engomar que são indicadas na etiqueta da roupa, assim como os avisos e as disposições no manual de instruções da lavadora a vapor e do ferro de engomar!

Durante o engomar com vapor, o ventilador deve estar sempre ligado, de modo a evitar a formação de água condensada.

Durante a comutação entre as funções do ventilador (sopro e aspiração) este é imobilizado por breves instantes devido à modificação do sentido de rotação. Por esse motivo deverá aguardar alguns segundos antes de dar continuidade aos trabalhos.

Nos intervalos de trabalho durante o engomar, o ferro de engomar quente é posicionado sobre o suporte de resistência térmica e a função de vapor deve ser desligada.

### Engomar a vapor com aspiração do vapor

Figura 6

- Ajustar o interruptor do aparelho na posição "Aspiração do vapor".

### Aplicação específica da aspiração a vapor:

Camisas, calças (com dobras), saias de pregas, casacos de fatos, panos e toalhas de mesa.

- Fixa as malhas na mesa, impedindo a formação de dobras.
- Implica que o vapor penetre nas fibras, reduzindo o tempo de trabalho e melhorando o resultado de engomar.
- Garante uma mesa de engomar seca e ajuda a secar o material durante o engomar.

## Engomar a vapor com função de sopro

Figura 7

→ Ajustar o interruptor do aparelho na posição "Função de sopro".

### Aplicação específica da função de sopro:

Tecidos muito sensíveis, blusas de seda, vincos, cos-tas, folhos, casacos de fatos com forro.

- Assegura o engomar perfeito de tecidos e roupas sensíveis numa almofada de ar.
- Cuida de roupa sensível.

## Engomar a seco

Figura 8

Para o engomar a seco sem vapor as funções de ventilação podem manter-se desligadas (interruptor LIG/DESL na posição 0).

## Terminar o funcionamento

- Desligar a limpadora a vapor e a tábua de engomar.
- Retirar o cabo de rede da lavadora a vapor e da mesa de engomar das tomadas.
- Desligar a lavadora a vapor consoante as instruções no manual de instruções e guardar.

Figura 9

→ Retirar o suporte do cabo antes de guardar a mesa de engomar.

## Guardar a mesa de engomar

Figura 10

→ Agarrar a mesa de engomar com as duas mãos, levantar brevemente e dobrar com a alavanca de acionamento.

Figura 11

→ Enrolar o cabo de rede da mesa de engomar, com raios grandes, em torno dos pés e do suporte e fixar a ficha nos respectivos entalhes no suporte.

### Aviso:

*o enrolamento do cabo de rede é simultaneamente uma medida de segurança contra abertura inadvertida da mesa de engomar.*

Figura 12

→ A mesa de engomar pode ser guardada em estado dobrado (com o suporte do ferro de engomar virado para cima). Posicionar a mesa de engomar num local seguro, para evitar que esta tombe! O dispositivo de segurança de transporte assegura a fixação da armação inferior em estado dobrado.

## Conservação e manutenção





### Limpeza da mesa de engomar

A limpeza só deve ser efectuada com a ficha de rede retirada da tomada e com o ferro de engomar e a lavadora a vapor arrefecidos!

→ Limpar a mesa de engomar e as superfícies com um pano húmido e suave. Não utilizar quaisquer produtos de limpeza!

### Limpar a capa da tábua de engomar

**Aviso:** P. f. ter atenção aos seguintes símbolos.

	Não lavar
	Não secar na máquina de secar roupa
	Engomar a seco (200 °C)
	Não limpar a seco
	Não limpar a húmido

### Substituição do revestimento da mesa de engomar

Devida à pressão de engomar e à absorção de partículas de pó e de algodão, as características de permeabilidade do revestimento especial de engomar são reduzidas e, como tal, também o rendimento da mesa de engomar.

→ Consoante a frequência de utilização da mesa de engomar (no entanto pelo menos uma vez por ano) deve-se proceder à substituição do revestimento da mesa de engomar.

Nº de encomenda	2.884-969
-----------------	-----------

## Conservação e manutenção da limpadora a vapor

Ler e observar igualmente o capítulo "Conservação e manutenção" no manual de instruções da limpadora a vapor da KÄRCHER.

## Indholdsfortegnelse

Generelle henvisninger	DA	3
Sikkerhedsanvisninger	DA	3
Beskrivelse af apparat	DA	5
Ibrugtagning	DA	5
Stryge	DA	5
Efter brug	DA	6
Pleje og vedligeholdelse	DA	6
Pleje og vedligeholdelse af damprenseren	DA	6

## Generelle henvisninger



Læs den originale driftsvejledning inden første brug, følg anvisningerne og opbevar vejledningen til senere brug eller til den næste ejer.

## Bestemmelsesmæssig anvendelse

- Strygebordet har en dampopsugning- og en opblæsningsfunktion og er hovedsageligt beregnet til strygning med damp strygejern.
- Mindre damprensere kan direkte hænges i en af strygebordets holdere (forudsætninger, se Tekniske data). Apparater som ikke opfylder disse forudsætninger skal placeres på gulvet.
- Damprensene sættes ind i strygebordets stikdåse, strygejernet placeres på det varmekæbe opbevaringssted ved strygebordet.

## Miljøbeskyttelse



Emballagen kan genbruges. Smid ikke emballagen ud sammen med det almindelige husholdningsaffald, men aflever den til genbrug.



Udtjente apparater indeholder værdifulde materialer, der kan og bør afleveres til genbrug. Aflever derfor udtjente apparater på en genbrugsstation eller lignende.

## Henvisninger til indholdsstoffer (REACH)

Aktuelle oplysninger til indholdsstoffer finder du på:

[www.kaercher.com/REACH](http://www.kaercher.com/REACH)

## Garanti

I de enkelte lande gælder de af vore forhandlere fastlagte garantibetingelser. Eventuelle fejl på apparatet afhjælpes gratis inden for garantien, såfremt fejlen kan tilskrives en materiale- eller produktionsfejl. Hvis De ønsker at gøre garantien gældende, bedes De henvende Dem til Deres forhandler eller nærmeste kundeservice medbringende kvittering for købet. (Se adressen på bagsiden)

## Sikkerhedsanvisninger

### Faregrader

#### **△ FARE**

*Henviser til en umiddelbar fare, der fører til alvorlige kvæstelser eller til døden*

#### **△ ADVARSEL**

*Henviser til en mulig farlig situation, der kan føre til alvorlige kvæstelser eller til døden.*

#### **△ FORSIGTIG**

*Henviser til en mulig farlig situation, der kan føre til lette personskader.*

#### **BEMÆRK**

*Henviser til en mulig farlig situation, der kan føre til materiel skade.*

#### **△ FARE**

- *Højtryksrenseren må kun sluttes til vekselstrøm. Spændingen skal svare til angivelsen på typeskiltet.*
- *Kontroller altid tilslutningsledningen og netstikket for skader, før højtryksrenseren tages i brug. En beskadiget tilslutningsledning skal udskiftes af en autoriseret kundeserviceafdeling/elektriker med det samme.*
- *Rør aldrig ved netstik og stikkontakt med fugtige hænder.*
- *Træk stikkontakten ikke ud af stikdåsen ved at trække i ledningen.*

## **△ ADVARSEL**

- Højtryksrensere må ikke anvendes af børn eller af personer, der ikke er blevet instrueret i brugen.
- Apparatet er ikke beregnet til at blive brugt af personer (inklusive børn), hvis fysiske, sensoriske eller åndelige evner er indskrænket eller af personer med manglende erfaring og/eller kendskab med mindre disse personer overvåges af en person, som er ansvarlig for deres sikkerhed, eller blev trænet i apparatets håndtering og de evt. resulterende farer.
- Børn må ikke lege med apparatet.
- Børn skal være under opsyn for at sørge for, at de ikke leger med maskinen.
- Opbevar renseren utilgængeligt for børn så længe den er tændt eller ikke helt kølet af.
- Emballagefolie skal holdes væk fra børn p.gr.a. kvælningsfare!
- El-komponenter (kontakt til ventilationsfunktionen, stikdåse) må aldrig komme i kontakt med vand.
- Dyk apparatet ikke i vand.
- Netkablet må ikke hænge ned. Undgå at knække kablet.
- Damp ingen el-komponenter hvis du bruger damp-strygejernet.

- U hensigtsmæssige reparationer kan føre til alvorlige farer for brugeren og ophæve erstatningskravene.

Reparationer må kun gennemføres af Kärcher-kundeservice eller autoriseret personale.

## **△ FORSIGTIG**

- Opbevar og brug strygebordet kun udenfor rækkevidde af børn.
- Efter hver brug og før hver rengøring/vedligeholdelse skal maskinen slukkes.
- Bevæg strygebordet ikke under arbejdet.
- Strygebordets højdejustering skal altid være i hak. Brug højdejusteringens håndtag aldrig mens du stryger.
- Brug strygebordet kun formålstjenligt og ikke som hylde, siddeplads etc.
- Stryg aldrig vådt tøj, men kun strygefugtigt eller tørt tøj.
- Der hæftes ikke for eventuelle skader, der måtte opstå, fordi apparatet betjenes forkert eller benyttes til andet formål end det tilsigtede.



## Beskrivelse af apparat

Maskinen, tilbehør m.m. vises på emballagen. Kontrol-  
ler ved udpakningen, om indholdet er komplet.

Kontakt venligst forhandleren, hvis der mangler tilbehør  
eller ved transportskader.

### Bemærk:

Illustrationer af apparatet og betjeningen findes på side  
2.

- 1 Strygebordsbetræk
- 2 Håndtag til højdejustering
- 3 Tænd/sluk kontakt, samtidigt kontakt til dampind-  
sugning og udblæsfunktion
- 4 Stikdåse til damprenser
- 5 Nettilslutningskabel med stik
- 6 Fleksibel kabelholder
- 7 Varmefast opbevaringssted til strygejern
- 8 Holder til damprenser (damprenser er ikke med i le-  
veringsomfangen)

## Tekniske data

Spænding	230 - 240 V
Stikdåsens maks. kapacitet	2250 W
Ventilation	21 W
Vægt	9,0 kg
Højdejustering	72 - 99 cm
Dimensioner sammenfoldet (l x b x h)	165x46x15 cm
<b>For damprenserer som hænges i holderen gælder:</b>	
Max. dimensioner (l x b x h)	360x240x290 mm
Max. vægt	9,0 kg
Din damprenser skal være godkendt for hængende, hhv. stående drift.	

## Ibrugtagning

### Opstilling af strygebordet

**Strygebordet opstilles på en fast og jævn grund!**

Figur 1

- Rul netkablet fra strygebordet og bevæg understel-  
let forsigtigt fremad. Strygebordet foldes ud og kan  
låses i den ønskede position. Stil derefter stryge-  
bordet på gulvet.

Figur 2

Strygebordet kan højdejusteres i 7 trin (maks. højde  
ca. 99 cm) og muliggør strygning i siddende og stående  
tilstand.

- Til højdejustering holder du strygefladen fast med  
begge hænder, løft strygebordet en lille smule og  
løft håndtaget med hånden. (Den lette løftning af  
strygebordet er beregnet som sikkerhedsfunktion  
imod utilsigtet betjening).  
Først hvis du hører at strygebordet går i hak er bor-  
det låst igen.

Figur 3

- Monter den fleksible kabelholder, en forskydning til  
venstre og højre er muligt.

## Tilslut dampproducenten

Figur 4

- Sæt strygebordets netstik ind i en stikdåse.  
→ Sæt damprenserens stik i strygebordets stikdåse.  
Det garanterer for damprenserens strømforsyning.  
→ Damprenseren tages i brug ifølge beskrivelsen.

Figur 5

- Stil damprenserens strygejern på opbevaringsste-  
det og klem strygejernets ledning i den fleksible  
holder.

**Strygebord og damprenser er nu klar til brug.**

## Stryge

Følgende anvisninger skal overholdes for at garantere  
for en sikker brug af strygebordet!

### Bemærk:

Tag altid højde for strygningsanvisningerne som er syet  
ind i dit tøj som også henvisninger og anvisninger i  
damprenserens og strygejernets driftsvejledning.

Blæseren skal altid være tændt hvis du stryger med  
damp, ellers dannes kondensvand.

Hvis du skifter imellem ventilationsfunktionerne (ud-  
blæsning, hhv. op sugning) er der en kort stilstand på  
grund af drejerekningsændringen. Vent derfor få sekun-  
der inden du fortsætter med at arbejde.

Ved arbejds pauser under strygningen stilles det varme  
strygejern på det varmfaste opbevaringssted, sluk  
venligst dampfunktionen først.

## Dampstrygning med dampopsugning

Figur 6

- Omskifteren på position Dampopsugning.

### Speciel brug af dampopsugningen:

Skjorter, bukser (med pressefold), plisserede nederdel,  
herrejacker, bordduge.

- fikserer stoffet på bordet, modvirker dermed rynke-  
dannelse.
- bevirker, at damp trænger bedre ind i stoffet, det re-  
ducerer tiden og forbedrer strygeresultatet.
- garanterer et tørt strygebord og hjælper allerede  
under strygningen med til at tørre stoffet.

## Damp strygejern med opblæsningsfunktion

Figur 7

- Omskifteren på position Opblæsefunktion.

### Speciel brug af opblæsefunktionen:

Meget sensitive stoffer, silkebluser, plisse (bukser med  
læg), ryggele, flæser, herrejacker med foring.

- garanterer en rynkefri strygning af sensitive stoffer  
og tøj på en luftpudd.
- skåner sensitivt tøj.

## Tørstrygning

Figur 8

Til tørstrygning uden damp kan ventilationsfunktionen  
være slukket (Tænd/Sluk kontakt på 0).

## Efter brug

- Sluk damprenseren og strygebordet.
- Træk netkablet fra damprenseren og strygebordet ud af stikdåsen.
- Damprenseren tages ud af drift og opbevares ifølge driftsvejledningen.

Figur 9

- Kabelholder klappes ned inden strygebordet stilles på plads.

## Strygebordets opbevarelse

Figur 10

- Tag fat i strygebordet med begge hænder, løft det kort op og klap det sammen ved hjælp af håndtaget.

Figur 11

- Sno strygebordets netkabel med større radier omkring fødderne og opbevaringsstedet, tryk netstikket ind i holderens udsparring.

### Bemærk:

Omviklingen af netkablet er samtidigt en sikkerhedsforanstaltning for at undgå at strygebordet utilsigtet foldes ud.

Figur 12

- Strygebordet kan opbevares i sammenfoldet tilstand (opbevaringsstedet til strygejern er oppe). Strygebordet skal stille sikkert på plads for at undgå at den vælter! Transportsikringen sørger for en fiksering af understellet i sammenfoldet tilstand.

## Pleje og vedligeholdelse

### Rengøring af strygebordet

Rengøring kun med trukket netstik, afkølet strygejern og damprenser!

- Tør strygebordet og overfladen med en blød, fugtig klud. Brug ingen rengøringsmidler!

### Rense strygebordets betræk

**Bemærk:** Tag venligst højde for følgende symboler.

	Må ikke vaskes
	Må ikke tørres i tørretumbleren
	Stryg varmt (200 °C)
	Må ikke tørrenses
	Ingen vådrengøring

## Udskifte strygebordets betræk

Strygningstryk og optagelse af støvpartikler og fnug, reducerer specialbetrækkets gennemtrængelighed og dermed strygebordets præstation.

- Afhængig af hvor ofte strygebordet bruges, skal strygebordbetrækket udskiftes (dog mindst 1x om året).

Bestillingsnummer

2.884-969

## Pleje og vedligeholdelse af damprenseren

Læs og følg vejledningerne i kapitlet "Pleje og vedligeholdelse" i driftsvejledningen, som hører til KÄRCHER-damprenseren.

## Innholdsfortegnelse

Generelle merknader	NO	3
Sikkerhetsanvisninger	NO	3
Beskrivelse av apparatet	NO	5
Igangsetting	NO	5
Stryking	NO	5
Etter bruk	NO	6
Pleie og vedlikehold	NO	6
Settll og vedlikehold av dampvaskeren	NO	6

## Generelle merknader



Les og følg denne originale bruksanvisningen før første gangs bruk av enheten og oppbevar den til senere bruk eller overlevering til neste eier.

## Forskriftsmessig bruk

- Strykebrettet har et dampavsug og blåsefunksjon og er hovedsaklig ment for bruk til dampstryking med Kärcher damprensere.
- Mindre damprensere kan henges i en holder direkte på strykebrette (se krav i Tekniske data). Apparatere som ikke oppfyller disse kravene må settes på gulvet.
- Damprenseren plugges inn i stikkkontakten på strykebrettet, strykejernet finner sin plass på det varmebestandige feltet på strykejernet.

## Miljøvern



Materialet i emballasjen kan resirkuleres. Ikke kast emballasjen i husholdningsavfallet, men lever den inn til resirkulering.



Gamle maskiner inneholder verdifulle materialer som kan resirkuleres. Disse bør leveres inn til gjenvinning. Gamle maskiner skal derfor avhendes i egnede innsamlingsystemer.

## Anvisninger om innhold (REACH)

Aktuelle informasjon om stoffene i innholdet finner du under:

[www.kaercher.com/REACH](http://www.kaercher.com/REACH)

## Garanti

Vår ansvarlige salgsorganisasjon for det enkelte land har utgitt garantibetingelsene som gjelder i det aktuelle landet. Eventuelle feil på maskinen blir reparert gratis i garantitiden dersom disse kan føres tilbake til material- eller produksjonsfeil. Ved behov for garantireparasjoner, vennligst henvend deg med kjøpskvitteringen til din forhandler eller nærmeste autoriserte kundeservice. (Se adresse på baksiden)

## Sikkerhetsanvisninger

### Risikotrinn

#### **△ FARE**

Anvisning om en umiddelbar truende fare som kan føre til store personskader eller til død.

#### **△ ADVARSEL**

Anvisning om en mulig farlig situasjon som kan føre til store personskader eller til død.

#### **△ FORSIKTIG**

Anvisning om en mulig farlig situasjon som kan føre til mindre personskader.

#### **OBS**

Anvisning om en mulig farlig situasjon som kan føre til materielle skader.

#### **△ FARE**

- Høytrykksvaskeren må kun kobles til vekselstrøm. Spenningen må stemme overens med høytrykksvaskerens typeskilt.
- Kontroller strømledningen og støpselet for skader hver gang høytrykksvaskeren skal brukes. En skadet strømledning må skiftes ut umiddelbart hos autorisert kundeservice eller autorisert elektriker.
- Ta aldri i støpselet eller stikkkontakten med våte hender.
- Strømkabelen skal ikke tas ut av stikkkontakten ved at du trekker i kabelen.

## **△ ADVARSEL**

- *Høytrykksvaskeren må ikke brukes av barn, eller personer som ikke er kjent med hvordan høytrykksvaskeren fungerer.*
- *Dette apparatet er ikke ment for bruk av personer med reduserte fysiske, sensoriske eller sjelelige evner, eller som pga. mangel på erfaring og/eller kunnskap ikke kan benytte apparatet trygt. De skal da kun bruke apparatet under oppsyn av en sikkerhetsansvarlig person, eller få instruksjoner av vedkommende om bruk av apparatet.*
- *Barn skal ikke leke med apparatet.*
- *Barn skal holdes under tilsyn for å sikre at de ikke leker med apparatet.*
- *Hold apparatet unna barn så lenge det er slått på og ikke avkjølt.*
- *Emballasjefolien holdes unna barn, fare for kvelning!*
- *Elektriske komponenter (bryter for vifte, stikkontakt) må ikke komme i kontakt med vann.*
- *Ikke dypp apparatet i vann.*
- *Ikke la strømkabelen henge fritt. Unngå å knekke kabelen.*
- *Ved bruk av dampstrykejern må ingen elektriske komponenter utsettes for damp.*

- *Ukorrekte reparasjoner kan føre til store farer for brukeren og vil gjøre garantien ugyldig. Reparasjon skal kun foretas av Kärcher-kundeservice eller autoriserte personer.*

## **△ FORSIKTIG**

- *Strykebrettet skal oppbevares utenfor rekkevidde av barn.*
- *Slå av apparatet etter hver bruk og før hver rengjøring/vedlikehold.*
- *Strykebrettet skal ikke bevegges under arbeidet.*
- *Høydereguleringen for strykebrettet må alltid stå i låst posisjon. Hendel for høyderegulering skal ikke brukes under strykingen.*
- *Strykebrettet skal kun brukes på forskriftsmessig måte og ikke brukes som oppbevaringsbord, sittemøbel etc.*
- *Ikke stryk våte klær, de skal være stryketørre eller helt tørre.*
- *Dersom maskinen utsettes for feil bruk eller feilbetjening, bortfaller garantien og det tas intet ansvar for skader.*

## Beskrivelse av apparatet

Leveringsomfang for apparatet er vist på emballasjen. Kontroller at innholdet i pakken er fullstendig, når du pakker ut.

Ved manglende tilbehør eller ved transportskader, vennligst informer forhandleren.

### Merk:

Illustrasjoner av maskinen og betjeningen av den finner du på side 2.

- 1 Trekk for strykebrett
- 2 Hendel for høyderegulering
- 3 På/av bryter, samtidig bryter for dampavsug og blåsefunksjon
- 4 Stikkontakt for damprensere
- 5 Nettkabel med plugg
- 6 Fleksibel kabelholder
- 7 Varmebestandig holder for strykejern
- 8 Holder for damprensere (damprensere er ikke del av leveransen)

## Tekniske data

Spenning	230 - 240 V
Maks. tilkoblingseffekt for stikkontakten	2250 W
Ventilasjon	21 W
Vekt	9,0 kg
Høydejustering	72 - 99 cm
Mål sammelagt (L x B x H)	165x46x15 cm
<b>For damprensere som skal henges i holder gjelder:</b>	
Maks. mål (L x B x H)	360x240x290 mm
Maks. vekt	9,0 kg
Damprenseren må være godkjent for å henges eller stå på gulvet.	

## Igangsetting

### Montering av strykebrett

#### Sett strykebrettet på et fast og jevnt underlag!

##### Figur 1

→ Vikle av strømkabelen for strykebrettet og fold understellet forsiktig forover. Strykebrettet folder seg ut og kan låses i ønsket posisjon. Sett så strykebrettet ned på gulvet.

##### Figur 2

Strykebrettet kan reguleres i høyden i 7 trinn (maks. høyde ca. 99 cm) og lar deg kunne stryke i stående eller sittende stilling.

→ For høyderegulering tar du tak i strykeflaten med begge hender, løft strykebrettet litt og trekk opp hendelen med en hånd. (Den lette løftingen av strykebrettet fungerer også som sikkerhet mot utilsiktet opplåsing). Først når du hører at strykebrettet går i lås er det låst igjen.

##### Figur 3

→ Monter fleksibel kabelholder, den kan forskyves til venstre eller høyre.

## Koble til dampkilden

##### Figur 4

- Sett støpselet fra strykebrettet i en stikkontakt.
- Sett støpselet fra damprenseren inn i stikkontakten på strykebrettet. Derved er damprenseren koblet til strømnettet.
- Gjør damprenseren driftsklar i henhold til bruksanvisningen.

##### Figur 5

- Sett dstrykejern fra damprenseren på holderen og klem fast tilførselsledningen til strykejernets i den fleksible kabelholderen.

### Nå er strykebrettet og damprenseren klare til bruk.

## Stryking

For sikker bruk av strykebrett, les og følg anvisningene under!

### Merknader:

Følg alltid strykeanvisningene som du finner på klesplaggene, så vel som anvisninger og regler i bruksanvisning for damprensere og strykejern!

Ved stryking med damp må viften alltid være innkoblet, ellers kan det dannes kondens.

Ved omkobling mellom viftefunksjon (utblåsning eller suging) vil det poga. retningsendring på viften bli en kort stillstand av viften. Vent derfor noen sekunder før du arbeider videre.

Ved arbeidspauser under strykingen setter du det varme strykejernets på den varmebestandige holderen, slå først av dampfunksjonen.

### Dampstryking med dampavsug

##### Figur 6

- Sett bryteren på apparatet til dampavsug.

### Spesifikk bruk av dampavsug:

Skjorter, bukser (med strykepress), foldeskjørt, blazere, bordduker.

- Fest tøyet til brettet, da motvirkes tendensen til foldedannelsen.
- Fører til at dampen trenger bedre gjennom fibrene og reduserer tidsbruken og gir bedre strykeresultat.
- Sikrer at strykebrettet holder seg tørt og hjelper til med å tørke tøyet under strykeprosessen.

### Dampstryking med blåsefunksjon

##### Figur 7

- Sett bryteren på apparatet til blåsing.

### Spesifikk bruk av blåsing:

Svær ømfintlig tøy, silkebluser, plissert tøy, ryggstykker, blazere med innerfor.

- Sikrer stryking uten folder for ømfintlige stoffer og klær, på luftpute.
- Skåner ømfintlig undertøy.

### Tørstryking

##### Figur 8

For tørstryking uten damp kan viftefunksjonen kobles helt ut (på/av bryter til stilling 0).

## Etter bruk

- Slå av dampvaskeren og strykebordet.
- Ta støpsel på damprensere og strykebrett fra stikkontaktene.
- Ta damprenseren ut av bruk i henhold til bruksanvisningen, sett den bort.

Figur 9

- Fold ned kabelholderen fra strykebrettet før lagring.

## Oppbevaring av strykebrett

Figur 10

- Ta tak i strykebrettet med begge hender, løft det litt og fold det sammen med låsehendelen.

Figur 11

- Vikel opp strømkabelen med store sirkler rundt ben og holder, trykk inn støpselet i den forberedte utsparingen.

### **Merk:**

Ved å vikle strømkabelen rundt strykebrettet sikres det samtidig at strykebrettet foldes ut utilsiktet.

Figur 12

- Strykebrettet kan oppbevares i sammenlagt tilstand (med holder for strykejern opp). Sett strykebrettet sikkert, slik at de ikke kan velte! Transportsikringen sørger for at understellet er låst i sammenlagt tilstand.

## Pleie og vedlikehold

### Rengjøring av strykebrett

Rengjøres kun med støpselet uttrukket, strykejern og damprensere avkjølt!

- Tørk av strykebrett og andre overflater med en myk, fuktig klut. Det må ikke brukes rengjøringsmiddel!

### Rengjøring av trekket på strykebordet.

**Anvisning:** Vennligst følg disse symbolene.

	Ikke vaskes.
	Ikke tørkes i tørketrommel
	Varmstryking (200 °C)
	Ikke tørrensing
	Ikke våtrensing

### Skifte av trekk på strykebrett

Ved trykket fra strykingen og opptak av støvpartikler og lo vil gjennomstrømningsevnen til spesialtrekket og derved strykebrettet få redusert funksjon.

- Alt etter hyppighet av bruk bør trekket på strykejernet skiftes av og til (likevel minst en gang pr. år).

Bestillingsnummer	2.884-969
-------------------	-----------

### Setll og vedlikehold av dampvaskeren

Vennligs les og følg også kapittelet "Stell og vedlikehold" i bruksanvisningen for KÄRCHERS dampvasker.

## Innehållsförteckning

Allmänna anvisningar	SV	3
Säkerhetsanvisningar	SV	3
Beskrivning av aggregatet	SV	5
Idrifttagande	SV	5
Stryka	SV	5
Avsluta driften	SV	6
Skötsel och underhåll	SV	6
Vård och skötsel av ångregöraren	SV	6

## Allmänna anvisningar



Läs bruksanvisningen innan maskinen används första gången, följ anvisningarna och spara den för framtida behov, eller för nästa ägare.

### Ändamålsenlig användning

- Strykbordet förfogar över ånguppsugning samt blåsfunction och är huvudsakligen avsett för ångstrykning.
- Mindre ångtvättar kan hängas i ett fäste direkt i hållaren på strykbordet (se tekniska data för närmare detaljer). Produkter som inte uppfyller dessa krav måste placeras på golvet.
- Ångtvättarna ansluts till uttaget på strykbordet och strykjärnet har sin plats på den värmebeständiga förvaringshållaren på bordet.

### Miljöskydd



Emballagematerialen kan återvinnas. Kasta inte emballaget i hushållssoporna utan för dem till återvinning.



Skrotade aggregat innehåller återvinningsbara material som bör gå till återvinning. Överlämna skrotade aggregat till ett lämpligt återvinningssystem.

### Upplysningar om ingredienser (REACH)

Aktuell information om ingredienser finns på:

[www.kaercher.com/REACH](http://www.kaercher.com/REACH)

### Garanti

I respektive land gäller de garantivillkor som publicerats av våra auktoriserade distributörer. Eventuella fel på aggregatet repareras utan kostnad under förutsättning att det orsakats av ett material- eller tillverkningsfel. I frågor som gäller garantin ska du vända dig med kvitto till inköpsstället eller närmaste auktoriserade serviceverkstad.

(Se baksidan för adress)

## Säkerhetsanvisningar

### Risknivåer

#### ⚠ **FARA**

*Varnar om en omedelbart överhängande fara som kan leda till svåra personskador eller dödsfall.*

#### ⚠ **VARNING**

*Varnar om en möjligen farlig situation som kan leda till svåra personskador eller döden.*

#### ⚠ **FÖRSIKTIGHET**

*Varnar om en möjligen farlig situation som kan leda till lättare personskador.*

#### **OBSERVERA**

*Varnar om en möjligen farlig situation som kan leda till materiella skador.*

#### ⚠ **FARA**

- *Aggregatet får endast anslutas till växelström. Spänningen ska motsvara den spänning som är angiven på aggregatets typskylt.*
- *Kontrollera före drift att nätkabeln och nätkontakten inte är skadade. Skadade nätkablar ska genast bytas ut av auktoriserad kundservice eller en utbildad elektriker.*
- *Ta aldrig i nätkabeln och nätuttaget med fuktiga händer.*
- *Tag inte nätkontakten ur vägguttaget genom att dra i anslutningssladden.*
- ⚠ **VARNING**
- *Aggregatet får inte användas av barn eller personer som inte har tillräcklig kunskap.*

- *Denna apparat är ej avsedd att användas av personer med begränsade psykiska, sensoriska eller mentala egenskaper eller som saknar erfarenhet och/eller kunskap att hantera den, såvida de inte befinner sig under uppsikt av en person ansvarig för deras säkerhet eller har fått anvisningar från en sådan person om hur apparaten ska användas och har förstått vilka faror som kan uppstå vid användningen av apparaten.*
  - *Barn får inte leka med apparaten.*
  - *Barn ska hållas under uppsikt för att garantera att de inte leker med maskinen.*
  - *Håll maskinen borta från barn medan den är påslagen eller när den ännu inte har svalnat.*
  - *Håll förpackningsfolien borta från barn, risk för kvävning!*
  - *Låt inte elektriska komponenter (reglage för luftning, eluttag) komma i kontakt med vatten.*
  - *Doppa inte apparaten i vatten.*
  - *Låt inte nätsladden hänga ner. Undvik att böja sladden.*
  - *Spruta inte ånga på elektriska komponenter när ångstrykjärnet används.*
  - *Felaktiga reparationer kan orsaka påtagliga risker för användaren samt leda till att anspråk på garantiåtaganden förfaller.*  
Låt endast Kärcher kundtjänst eller auktoriserad personal utföra reparationer.
- △ FÖRSIKTIGHET**
- *Använd, och förvara, strykbordet utom räckhåll för barn.*
  - *Stäng av maskinen efter varje användning och före all form av rengöring/underhåll.*
  - *Förflytta inte strykbordet medan arbete pågår.*
  - *Strykbordets fäste för höjdjustering måste alltid vara spärrat. Förflytta inte spaken för höjdjustering medan strykning pågår.*
  - *Använd strykbordet ändamålsenligt och inte som förvaringsplats, sittplats etc.*
  - *Stryk endast fuktig eller torr tvätt, inte våt.*
  - *Används bordet till annat än vad det är avsett för, eller felaktigt/ej enligt föreskrift, övertas inget ansvar för eventuella skador.*



## Beskrivning av aggregatet

Aggregatets leveransomfång är avbildat på förpackningen. Kontrollera att innehållet i leveransen är fullständig.

Kontakta din försäljare om något tillbehör saknas eller om det finns transportskador.

### Hänvisning:

Bilder på apparat och hantering finns på sidan 2.

- 1 Strykbordsöverdrag
- 2 Spak för höjdjustering
- 3 På/Av reglage, samtidigt reglage för ångsugning och blåsfunktion
- 4 Eluttag för ångtvätt
- 5 Nätkabel med kontakt
- 6 Flexibel sladdhållare
- 7 Värmebeständig förvaringshållare för strykjärn
- 8 Hållare för ångtvätt (ångtvätt ingår ej i leveransen)

### Tekniska data

Spänning	230 - 240 V
Max. anslutningseffekt i eluttag	2250 W
Luftning	21 W
Vikt	9,0 kg
Höjdjustering	72 - 99 cm
Mått, ihopfälld (l x b x h)	165x46x15 cm
<b>För ångtvättar upphängda i hållare gäller:</b>	
Max. mått (l x b x h)	360x240x290 mm
Max. vikt	9,0 kg
Ångtvätten måste vara godkänd för att stå eller hänga när den används.	

### Idrifttagande

#### Uppställning strykbord

Placera strykbordet på fast, jämt underlag!

Bild **1**

→ Rulla upp nätsladden till strykbordet och dra benen på ramkonstruktionen försiktigt framåt. Strykbordet viks isär och kan spärras i önskad position. Ställ sedan ner strykbordet på golvet.

Bild **2**

Strykbordet kan ställas in på 7 olika höjdlägen (max. höjd ca. 99 cm) vilket gör det möjligt att stryka stående och sittande.

→ När höjden ska ställas in greppas strykbrådan med båda händerna, strykbordet lyfts något och justeringsspaken dras upp med en hand. (Upplyftningen av strykbordet är en säkerhetsåtgärd mot oavsiktlig manövrering). Först när bordet hörbart har hakat fast är det åter spärrat.

Bild **3**

→ Montera flexibel sladdhållare, förskjutning åt vänster eller höger är möjlig.

## Anslut ångberedare

Bild **4**

- Sätt strykbordets nätkontakt i ett vägguttag.
- Sätt ångtvättens nätkontakt i eluttaget på strykbordet. Detta garanterar elförsörjningen till ångtvätten.
- Ta ångtvätten ibruk enligt beskrivning.

Bild **5**

- Ställ ångtvättens strykjärn på förvaringshållaren och kläm fast strykjärnssladden i den flexibla sladdhållaren.

**Strykbord och ångtvätt är nu klara att använda.**

## Stryka

Beakta, och följ, följande hänvisningar för säker användning av strykbordet!

### Anvisningar:

Följ alltid de strykanvisningar som finns fastsydda i klädesplagget och även de hänvisningar och föreskrifter som kan läsas i bruksanvisningarna för ångtvätt och strykjärn!

Vid strykning med ånga måste fläkten alltid vara inkopplad, annars bildas kondensvatten.

Vid omkoppling mellan luftningsfunktionerna (utblås eller uppsugning) försorsakar ändringar i fläktens rotationsriktning övergående stillestånd. Vänta därför några minuter innan arbetet fortsätter.

Vid paus i strykningen placeras strykjärnet alltid på den värmebeständiga förvaringshållaren; stäng först av ångfunktionen.

### Ångstrykning med ånguppsugning

Bild **6**

- Placera reglaget på positionen ånguppsugning.

### Specifika användningsområden för ånguppsugning:

Skjortor, byxor (med pressveck) veckade kjolar, kavajer, bordsdukar.

- Fixerar materialet på bordet och motverkar på detta sätt veckbildning.
- Gör att ångan tränger igenom fibrerna bättre vilket gör att mindre tid behövs samtidigt som strykresultatet förbättras.
- Garanterar ett torrt strykbord och hjälper redan under strykningen till att torka materialet .

### Ångstrykning med blåsfunktion

Bild **7**

- Reglage i läge blåsfunktion.

### Specifik användning av blåsfunktion:

Mycket känsligt material, sidenblusar, veck (linningar), ryggpartier, volanger, kavajer med innerfoder.

- Garanterar veckfri strykning av känsligt material och klädesplag på en luftkudde.
- Är skonsamt mot känsligt tvätt.

### Stryka torrt

Bild **8**

Vid torrstrykning utan ånga kan luftningsfunktionen även vara avstängd (Till/Från reglage på position 0).

## Avsluta driften

- Stäng av ångrengöraren och strykbrådan.
- Skilj nätsladd till ångtvätt och strykbord från eluttagen.
- Stäng av och förvara ångtvätten enligt instruktioner i bruksanvisningen.

### Bild 9

- Vik bort sladdhållaren innan strykbordet ställs undan.

## Strykbordets förvaring

### Bild 10

- Greppa strykbrådan med båda händerna, lyft något och vik ihop den med hjälp av justeringsspaken.

### Bild 11

- Snurra upp strykbordets nätsladd runt fötter och förvaringshållare med stora tag; nätkontakten trycks in i här för avsett fäste på hållaren.

#### **Anvisning:**

*Upprullningen av nätsladden är samtidigt en säkerhetsåtgärd mot oavsiktlig infällning av strykbordet.*

### Bild 12

- Strykbordet kan förvaras ihopfällt (förvaringshållare för strykjärn uppåt). Placera strykbordet stabilt för att förhindra att det välter! Transportsäkringarna gör för fixering av ramanordningen när bordet är ihopfällt.

## Skötsel och underhåll

### Rengöring av strykbordet

Rengöring får endast utföras när nätkontakten är skild från nätet och när strykjärn och ångtvätt är avkylda!

- Torka av strykbord och ytor med mjukt, fuktigt tygstycke. Använd inte rengöringsmedel!

### Rengöring av strykboardsöverdraget

**OBS:** Beakta följande symboler.

	Tvätta inte
	Torka inte i torktumlare
	Het strykning (200 °C)
	Ej torrensöring
	Ej våtrengöring

### Byta strykboardsöverdrag

Trycket vid strykning och ansamling av dammpartiklar och ludd gör att special-strykbordsöverdragets genomsläpplighet, och därmed strykbordets effektivitet, reduceras.

- Byte av strykboardsöverdrag bör anpassas efter antalet användningar (men bör dock ske minst en gång per år).

Beställningsnummer	2.884-969
--------------------	-----------

## Vård och skötsel av ångrengöraren

Läs och beakta även kapitlet "Skötsel och underhåll" i bruksanvisningen till KÄRCHERS ångrengörare.

## Sisällysluettelo

Yleisiä ohjeita	FI	3
Turvaohjeet	FI	3
Laitokuvaus	FI	5
Käyttöönotto	FI	5
Silittäminen	FI	5
Käytön lopetus	FI	6
Hoito ja huolto	FI	6
Höyrypuhdistimen hoito ja huolto	FI	6

## Yleisiä ohjeita



Lue tämä alkuperäiskäyttöohje ennen laitteesi ensimmäistä käyttöä, toimituksen mukaisesti ja säilytä käyttöohje myöhempää käyttöä tai mahdollista toista omistajaa varten.

## Käyttötarkoitus

- Silityslaudassa on höyrynimu- ja ulospuhallustointi ja lauta on pääasiallisesti tarkoitettu käytettäväksi Kärcher höyrysilitysrautojen kanssa.
- Pienemmän höyrypuhdistimen voi liittää suoraan silityslaudan pitimen luona olevaan liittimeen (katso vaatimukset Teknisistä tiedoista). Laitteet, jotka eivät täytä asetettuja vaatimuksi, on asetettava lattialle.
- Höyrypuhdistimen sähköpistoke laitetaan silityslaudan pistorasiaan, silityslaudassa on kuumuudenkestävällä alustalla varustettu paikka silitysraudalle.

## Ympäristönsuojelu



Pakkausmateriaalit ovat kierrätettäviä. Älä käsittele pakkauksia kotitalousjätteenä, vaan toimita ne jätteiden kierrätykseen.



Käytetyt laitteet sisältävät arvokkaita kierrätettäviä materiaaleja, jotka tulisi toimittaa kierrätykseen. Tästä syystä toiminta kuluneet laitteet vastaaviin keräilylaitoksiin.

## Huomautuksia materiaaleista (REACH)

Ajantasaisia tietoja ainesosista löytyy osoitteesta:

[www.kaercher.com/REACH](http://www.kaercher.com/REACH)

## Takuu

Kussakin maassa ovat voimassa valtuuttamamme myyntiorganisaation julkaisemat takuehdot. Materiaali- ja valmistusvirheistä aiheutuvat virheet laitteessa korjaamme takuuajkana maksutta. Takuutapauksessa ota yhteys ostotositteen kanssa jälleenmyyjään tai lähimpään valtuutettuun huoltoon.

(Osoite, katso takasivua)

## Turvaohjeet

### Vaarallisuusasteet

#### ⚠ VAARA

*Huomautus välittömästi uhkavasta vaarasta, joka voi aiheuttaa vakavan ruumiinvamman tai johtaa kuolemaan.*

#### ⚠ VAROITUS

*Huomautus mahdollisesta vaarallisesta tilanteesta, joka voi aiheuttaa vakavan ruumiinvamman tai voi johtaa kuolemaan.*

#### ⚠ VARO

*Huomautus mahdollisesta vaarallisesta tilanteesta, joka voi aiheuttaa vähäisiä vammoja.*

#### HUOMIO

*Huomautus mahdollisesta vaarallisesta tilanteesta, joka voi aiheuttaa aineellisia vahinkoja.*

#### ⚠ VAARA

- *Liitä laite vain vaihtovirtaan.*

*Jännitteen on oltava sama kuin laitteen tyyppikilvessä ilmoitettu jännite.*

- *Tarkasta aina ennen käyttöä, että liitosjohto ja virtapistoke ovat ehjät. Anna valtuutetun asiakaspalvelun/sähköalan ammattilaisen välittömästi vaihtaa vaurioitunut liitosjohto.*

- *Älä koskaan tartu märillä käsillä virtapistokkeeseen.*

- *Älä irrota verkkojohtoa pistokkeesta vetämällä johdosta.*

#### ⚠ VAROITUS

- *Lapset tai henkilöt, jotka eivät ole saaneet opastusta asiastaan, eivät saa käyttää laitetta.*

- *Laitetta eivät saa käyttää sel-laiset henkilöt, joilla on rajoit-tuneet fyysiset, aistimukselli-set tai henkiset kyvyt tai, joilta puuttuu laitteen käyttämiseen tarvittavaa kokemusta ja/tai tietoa, paitsi jos heidän turval-lisuudestaan vastaava henki-lö valvoo heitä tai on antanut heille laitteen käyttämiseen tarvittavat ohjeet.*
- *Lapset eivät saa leikkiä lait-teen kanssa.*
- *Lapsia on valvottava sen var-mistamiseksi, että he eivät leiki laitteella.*
- *Pidä laite etäällä lapsista, kun se on kytkettynä päälle tai ei ole vielä jäähtynyt.*
- *Pidä pakkausfoliot lasten ulottumattomissa, tukehtu-misvaara!*
- *Älä päästä sähköisiä raken-neosia (tuulettimen kytkin, pistorasia) kosketukseen ve-den kanssa.*
- *Älä upota laitetta veteen.*
- *Älä anna liitosjohdon roikkua alhaalla. Vältä johdon terä-vään kulmaan taittamista.*
- *Kun käytät höyrysilitysrautaa, älä päästä höyryä sähköisiin rakenneseisiin.*
- *Ammattitaidottoman tekemät korjaukset voivat aiheuttaa huomattavan vaaran käyttä-jälle ja poistavat takuusuojan. Anna vain Kärcher-asiakas-palvetun tai valtuutetun hen-kilöstön suorittaa korjaustoi-menpiteet.*

## △ **VARO**

- *Käytä ja säilytä silityslautaa lasten ulottumattomissa.*
- *Laite kytketään pois päältä jo-kaisen käytön jälkeen ja en-nen jokaista puhdistusta/ huoltoa.*
- *Älä liikuta silityslautaa käytön aikana.*
- *Silityslaudan korkeussäädön on aina oltava lukitukseen lokahtaneessa asennossa. Älä koske korkeudensäätövi-puun silityksen aikana.*
- *Käytä silityslautaa vain sen oikeaan käyttötarkoitukseen, älä käytä sitä varastoimis-paikkana, istuimena jne.*
- *Silitä vain silityskostea tai kuivaa pyykkiä, ei koskaan märkää.*
- *Jos laitetta käytetään käyttö-tarkoituksensa vastaisesti tai väärin, valmistaja ei vastaa mahdollisesti aiheutuneista vahingoista.*

## Laitekuvaus

Laitteen toimituslaajuus on kuvattu pakkauksessa. Tarhasta purkaessasi laitetta pakkauksesta pakkauksen sisällön täydellisyys.

Ota yhteys jälleenmyyjään, jos varusteita puuttuu tai havaitset kuljetusvahinkoja.

### Ohje:

*Piirrokselt laitteesta ja sen käytöstä sijaitsevat sivulla 2.*

- 1 Siilitysraudan päällys
- 2 Korkeudensäätövipu
- 3 Päälle/pois -kytkin, toimii samalla höyrynimutoiminnon ja puhallustoiminnon kytkimenä
- 4 Pistorasia höyrypuhdistinta varten
- 5 Verkkokaapeli ja pistoke
- 6 Joustava johdonpidin
- 7 Kuumankestävä alusta siilitysraudalle
- 8 Pidike höyrypuhdistinta (höyrypuhdistin ei kuulu toimitukseen) varten

## Tekniset tiedot

Jännite	230 - 240 V
Pistorasian maks. liitانتäteho	2250 W
Tuuletin	21 W
Paino	9,0 kg
Korkeudensäätö	72 - 99 cm
Mitat, kokoontaitettuna (pit. x lev. x kork.)	165x46x15 cm
<b>Seuraavat ehdot koskevat pitimeen ripustettavaa höyrypuhdistinta:</b>	
Mitat, maks. (pit. x lev. x kork.)	360x240x290 mm
Paino, maks.	9,0 kg
Höyrypuhdistimen tulee olla hyväksytty käytettäväksi riippuvassa ja seisovassa asennossa.	

## Käyttöönotto

### Siilitysraudan asetus siilityskuntoon

**Aseta siilityslaudat lujalle ja tasaiselle alustalle!**

Kuva 1

→ Vapautaa siilityspöydän liitäntäjohto ja siirrä seison-tajalat varovasti eteenpäin. Siilityslaudat kääntyvät ulos ja sen voi lukita haluttuun asentoon. Laske lo-puksi siilityslaudat lattialle.

Kuva 2

Siilitysraudan korkeus on säädettävissä portaattain 7:een eri korkeuteen (maks. korkeus n. 99 cm), säätö mahdollistaa silittämisen seisaallaan ja istuallaan.

→ Korkeussäätö tehdään tarttumalla kaksin käsin silitystasoon, nostamalla hieman siilityslaudaa ja vetämällä yhdellä kädellä käyttövipua ylös. (Siilitysraudan kevyt nostaminen toimii turvatoimenpiteenä vahingossa tapahtuvan korkeussäädön varalta). Siilityslaudat on lukkiutunut vasta kuuluvan lukitus-napsahduksen jälkeen.

Kuva 3

→ Asenna joustava johdonpidin paikalleen, siirto vassemmelle ja oikealle on mahdollista.

## Höyrykehittimen liittäminen

Kuva 4

- Laita siilitysraudan sähköpistoke seinäpistorasiaan.
- Pistä höyrypuhdistimen sähköpistoke siilitysraudan pistorasiaan. Täten höyrypuhdistin saa sähkövir-taa.
- Ota höyrypuhdistin sen käyttöohjeiden mukaisesti käyttöön.

Kuva 5

- Aseta höyrypuhdistimen siilitysrauta alustalleen ja pistä siilitysraudan johto joustavaan johdonpiti-meen.

**Siilityslaudat ja höyrypuhdistin ovat nyt käyttövalmiina.**

## Silittäminen

Huomioi ja noudata seuraavia, siilitysraudan turvalliseen käyttöön annettuja, ohjeita!

### Ohjeet:

Noudata aina ehdottomasti vaatteisiin neulottuja siilitys-ohjeita, sekä höyrypuhdistimen ja siilitysraudan käyttö-ohjeen neuvoja ja ohjeita!

Tuulettimen tulee aina olla päällä höyryllä silittettäessä, muuten tapahtuu kondenssiveden muodostumista. Muutettaessa tuulettimen käyntisuuntaa (ulospuhallus tai sisäänimu), puhallin pysähtyy hetkeksi pyörintäsuun-nan muuttuessa. Odota siksi muutaman sekunnin ajan ennen siilityksen jatkamista.

Siilitystaukojen ajaksi kuuma siilitysrauta asetetaan kuumankestävälle alustalle, höyrytystoiminto on sitä ennen katkaistava.

### Höyrysiilitys höyrynimua käyttäen

Kuva 6

- Käännä laitekytkin asentoon höyrynimu.

### Höyrynimun erityiskäyttötarkoitus:

Paidat, housut (prässeillä), vekkijameet, pikkutakit, pöytäliinat.

- kiinnittää kankaan laudan pintaan, estää ryppyjen muodostumista.
- saa aikaan sen, että höyry tunkeutuu paremmin kuitujen väliin, seurauksena on ajantarpeen väheneminen ja siilitystuloksen paraneminen.
- Pitää siilitysraudan kuivana ja auttaa jo siilityksen aikana kuivaamaan kangasta.

### Höyrysiilitys puhallustoiminnolla

Kuva 7

- Käännä laitekytkin asentoon ulospuhallus.

### Ulospuhalluksen erityiskäyttötarkoitus:

Erittäin arat kankaat, silkkipaidat, vekit (laskokset), selkähodot, röhvelöt, sisävuorelliset pikkutakit.

- Mahdollistaa arkojen kankaiden rypyttömän silittämisen ja vaatekappaleiden silittämisen ilmatyynyn päällä.
- suojaaa hienopyykinä.

## Kuivasilitys

Kuva 8

Ilman höyryä suoritettavassa kuivasilityksessä puhallin-toiminnot voivat olla poiskytkettynä (päälle/ pois -kytkin asennossa 0).

## Käytön lopetus

- Kytke höyrypuhdistin ja silityslauta pois päältä.
- Irrota höyrypuhdistimen ja silityslaudan sähköpistokkeet pistorasioista.
- Poista höyrypuhdistin käyttöohjeensa mukaisesti käytöstä ja vie säilytyspaikkaansa.

Kuva 9

- Käännä johdonpidin sivuun ennen silityslaudan kokoontaittamista.

## Silityslaudan säilytys

Kuva 10

- Tartu silityslautaan molemmin käsin, nosta hieman ja taita kokoon käyttövivun avulla.

Kuva 11

- Kierrä silityslaudan liitäntäjohto löysästi jalkojen ja laitteen ympäri, laita sähköpistoke pitimessä sitä varten olevaan syvennykseen.

### Huomautus:

*Ympärikierretty liitäntäjohto on samalle turvatoimenpite vahingossa tapahtuvan silityspöydän aukonemisen varalta.*

Kuva 12

- Silityslautaa voidaan säilyttää kokoonainettuna (silityslaudan asetuspaikka ylhäällä): Varmista kaatumisen estämiseksi silityslaudan tukeva asento! Kuljetusvarmistus varmistaa jalkojen pysymisen taitettuna.

## Hoito ja huolto





### Silityslaudan puhdistus

Suorita puhdistus vain, kun sähköpistoke on irtivedetty-nä ja silitysrauta ja höyrypuhdistin ovat jäähtyneet!

- Pyyhi silityslauta ja sen pinnat pehmeällä, kostealla kankaalla. Älä käytä mitään puhdistusainetta!

### Silityslaudan päällyksen puhdistaminen

**Huomautus:** Huomioi seuraavat merkinnät.

	Ei saa pestä
	Älä kuivaa kuivausrummussa
	Kuumasilitys (200 °C)
	Ei kuivapuhdistusta
	Ei märkäpuhdistusta

### Silityslaudan päällyksen vaihtaminen

Silityslaudan erityispäällyksen läpimentävyys ja siten teho huononevat silityspaineesta sekä pölyhiukkasten ja nukan kerääntymisestä johtuen.

- Silityslaudan päällys on uusittava kulloistenkin käyttökertojen määrän mukaan (kuitenkin vähintään 1x vuodessa).

Tilausnumero	2.884-969
--------------	-----------

## Höyrypuhdistimen hoito ja huolto

Lue KÄRCHER-höyrypuhdistimen käyttöohjeen luku "Hoito ja huolto" ja toimi ohjeiden mukaisesti.

## Πίνακας περιεχομένων

Γενικές υποδείξεις	EL	3
Υποδείξεις ασφαλείας	EL	3
Περιγραφή της συσκευής	EL	5
Θέση σε λειτουργία	EL	5
Σιδέρωμα	EL	5
Τερματισμός λειτουργίας	EL	6
Φροντίδα και συντήρηση	EL	6
Φροντίδα και συντήρηση του ατμοκαθαριστή	EL	6

## Γενικές υποδείξεις



Πριν χρησιμοποιήσετε τη συσκευή σας για πρώτη φορά, διαβάστε το παρόν πρωτότυπο εγχειρίδιο οδηγιών χρήσης, ενεργήστε σύμφωνα με αυτό και φυλάξτε το για μελλοντική χρήση ή για τον επόμενο ιδιοκτήτη.

### Χρήση σύμφωνα με τους κανονισμούς

- Η σιδερώστρα διαθέτει αναρρόφηση ατμού και λειτουργία εκφύσησης και προορίζεται κατά κύριο λόγο για σιδέρωμα με ατμό.
- Οι μικροί ατμοκαθαριστές μπορούν να αναρτηθούν απευθείας στο άγκιστρο της σιδερώστρας (για τις απαιτήσεις ανατρέξτε στα τεχνικά χαρακτηριστικά). Οι συσκευές που δεν πληρούν αυτές τις απαιτήσεις πρέπει να τοποθετούνται στο δάπεδο.
- Οι ατμοκαθαριστές συνδέονται με μια πρίζα στη σιδερώστρα και το σίδερο τοποθετείται επάνω στην ανθεκτική στη θερμότητα επιφάνεια απόθεσης της σιδερώστρας.

### Προστασία περιβάλλοντος



Τα υλικά συσκευασίας είναι ανακυκλώσιμα. Μην πετάτε τη συσκευασία στα οικιακά απορρίμματα, αλλά παραδώστε την προς ανακύκλωση.



Οι παλιές συσκευές περιέχουν ανακυκλώσιμα υλικά, τα οποία θα πρέπει να παραδίδονται προς επαναχρησιμοποίηση. Για το λόγο αυτό αποσύρете τις παλιές συσκευές με κατάλληλες διαδικασίες συγκέντρωσης αποβλήτων.

### Υποδείξεις για τα συστατικά (REACH)

Ενημερωμένες πληροφορίες για τα συστατικά μπορείτε να βρείτε στη διεύθυνση:

[www.kaercher.com/REACH](http://www.kaercher.com/REACH)

### Εγγύηση

Σε κάθε χώρα ισχύουν οι όροι εγγύησης που εκδόθηκαν από την αρμόδια εταιρία μας προώθησης πωλήσεων. Αναλαμβάνουμε τη δωρεάν αποκατάσταση οποιασδήποτε βλάβης στη συσκευή σας, εφόσον οφείλεται σε αστοχία υλικού ή κατασκευαστικό σφάλμα, εντός της προθεσμίας που ορίζεται στην εγγύηση. Σε περίπτωση που επιθυμείτε να κάνετε χρήση της εγγύησης, παρακαλούμε απευθυνθείτε με την απόδειξη αγοράς στο κατάστημα από το οποίο προμηθευτήκατε τη συσκευή ή στην πλησιέστερη εξουσιοδοτημένη υπηρεσία τεχνικής εξυπηρέτησης πελατών μας.

(Για τη διεύθυνση βλ. στην πίσω σελίδα)

## Υποδείξεις ασφαλείας

### Επίπεδα ασφαλείας

#### ⚠ ΚΙΝΔΥΝΟΣ

*Υποδείξεις για άμεσα επαπειλούμενο κίνδυνο, ο οποίος μπορεί να έχει ως συνέπεια σοβαρό ή θανάσιμο τραυματισμό.*

#### ⚠ ΠΡΟΕΙΔΟΠΟΙΗΣΗ

*Υποδείξεις για μια δυνητικά επικίνδυνη κατάσταση, η οποία μπορεί να έχει ως συνέπεια σοβαρό ή θανάσιμο τραυματισμό.*

#### ⚠ ΠΡΟΣΟΧΗ

*Υπόδειξη για μια ενδεχομένως επικίνδυνη κατάσταση, η οποία μπορεί να οδηγήσει σε ελαφρό τραυματισμό.*

#### ΠΡΟΣΟΧΗ

*Υπόδειξη για μια δυνητικά επικίνδυνη κατάσταση, η οποία μπορεί να έχει ως συνέπεια υλικές ζημιές.*

#### ⚠ ΚΙΝΔΥΝΟΣ

■ *Συνδέετε τη συσκευή μόνο σε εναλλασσόμενο ρεύμα. Η τάση πρέπει να συμφωνεί με την πινακίδα τύπου της συσκευής.*

■ *Πριν από κάθε λειτουργία της συσκευής ελέγχετε το καλώδιο ρεύματος και το φις για τυχόν ζημιές. Αναθέτετε αμέσως σε εξουσιοδοτημένη υπηρεσία τεχνικής εξυπηρέτησης πελατών/εξειδικευμένο ηλεκτρολόγο την αλλαγή του χαλασμένου καλωδίου σύνδεσης στο δίκτυο.*

- Μην αγγίζετε ποτέ με βρεγμένα χέρια το ρευματολήπτη και την πρίζα.
  - Μην βγάζετε τον ρευματολήπτη από την πρίζα τραβώντας τον από το καλώδιο σύνδεσης.
- ⚠ ΠΡΟΕΙΔΟΠΟΙΗΣΗ**
- Δεν επιτρέπεται η χρήση της συσκευής από παιδιά ή άτομα που δεν έχουν ενημερωθεί σχετικά με το χειρισμό της.
  - Η συσκευή αυτή δεν πρέπει να χρησιμοποιείται από άτομα με περιορισμένες κινητικές, αισθητηριακές ή νοητικές ικανότητες χωρίς σχετική εμπειρία και/ή γνώσεις, εκτός εάν επιβλέπονται από ένα αρμόδιο για την ασφάλειά τους άτομο ή τους έχουν δοθεί οδηγίες για τη χρήση της συσκευής και έχουν κατανοήσει τους κινδύνους που ενδέχεται να προκύψουν.
  - Τα παιδιά δεν πρέπει να παίζουν με τη συσκευή.
  - Τα παιδιά πρέπει να βρίσκονται υπό επίτηρηση, ώστε να εξασφαλιστεί ότι δεν θα παίζουν με τη συσκευή.
  - Κρατήστε τη συσκευή μακριά από παιδιά, όταν είναι ενεργοποιημένη ή δεν έχει κρυώσει ακόμη.
  - Κρατάτε τα παιδιά μακριά από τα πλαστικά φύλλα συσκευασίας, υφίσταται κίνδυνος ασφυξίας!
- Μην φέρνετε ποτέ σε επαφή τα ηλεκτρικά εξαρτήματα (διακόπτης λειτουργίας εξαερισμού, πρίζα) με νερό.
  - Μην βυθίζετε τη συσκευή στο νερό.
  - Μην αφήνετε το καλώδιο παροχής ρεύματος να κρέμεται. Αποφύγετε το τσάκισμα του καλωδίου.
  - Κατά τη χρήση του ατμοσίδηρου, μην ψεκάζετε με ατμό τα ηλεκτρικά εξαρτήματα.
  - Τυχόν αυθαίρετες επιδιορθώσεις μπορούν να προκαλέσουν σοβαρούς κινδύνους για το χρήστη και να έχουν ως συνέπεια την ακύρωση της εγγύησης.  
Αναθέστε τις επιδιορθώσεις στην υπηρεσία εξυπηρέτησης πελατών της Kärcher ή σε εξειδικευμένο τεχνικό.
- ⚠ ΠΡΟΣΟΧΗ**
- Χρησιμοποιήστε και αποθηκεύστε τη σιδερώστρα μακριά από τα παιδιά.
  - Απενεργοποιείτε τη συσκευή έπειτα από κάθε χρήση και πριν από τον καθαρισμό/τη συντήρηση.
  - Μην μετακινείτε τη σιδερώστρα κατά τη διάρκεια της εργασίας σας.
  - Η ρύθμιση του ύψους πρέπει να γίνεται όταν η σιδερώστρα είναι ασφαλισμένη. Μην χρησιμοποιείτε το μοχλό ρύθμισης ύψους κατά τη διάρκεια του σιδερώματος.



- **Χρησιμοποιείτε πάντα τη σιδερώστρα μόνον για την ενδε-δειγμένη χρήση, και όχι ως πάγκο απόθεσης, κάθισμα κτλ.**
- **Μην σιδερώνετε βρεγμένα ρούχα, παρά μόνον ελαφρώς υγρά και στεγνά ρούχα.**
- **Σε περίπτωση που η συσκευή χρησιμοποιηθεί για σκοπό διαφορετικό από τον προβλεπόμενο ή κατά τρόπο λανθασμένο, δεν αναλαμβάνουμε καμία ευθύνη για ενδεχόμενες ζημιές.**

### Περιγραφή της συσκευής

Το παραδοτέο υλικό της συσκευής απεικονίζεται στη συσκευασία. Κατά την αποσυσκευασία ελέγξτε το περιεχόμενο της ως προς την πληρότητα. Εάν λείπουν εξαρτήματα ή έχουν προκληθεί ζημιές κατά τη μεταφορά, παρακαλούμε ενημερώστε τον προμηθευτή σας.

#### Υπόδειξη:

Στην σελίδα 2 θα βρείτε εικόνες της συσκευής και του τρόπου χρήσης της.

- 1 Κάλυμμα σιδερώστρας
- 2 Μοχλός ρύθμισης ύψους
- 3 Διακόπτης On/Off, για αναρρόφηση ατμού και λειτουργία εκφύσησης.
- 4 Πρίζα για τον ατμοκαθαριστή
- 5 Καλώδιο σύνδεσης δικτύου με φως
- 6 Ευέλικτο στήριγμα καλωδίου
- 7 Ανθεκτική στη θερμότητα επιφάνεια απόθεσης για το σίδερο
- 8 Στήριγμα για τον ατμοκαθαριστή (ο ατμοκαθαριστής δεν περιλαμβάνεται στη συσκευασία).

### Τεχνικά χαρακτηριστικά

Τάση	230 - 240 V
Μέγ. ισχύς σύνδεσης πρίζας	2250 W
Εξαερισμός	21 W
Βάρος	9,0 kg
Ρύθμιση ύψους	72 - 99 cm
Διαστάσεις, διπλωμένη σιδερώστρα (Μ x Π x Υ)	165x46x15 cm
<b>Για τους αναρτώμενους στο άγκιστρο ατμοκαθαριστές ισχύουν τα εξής:</b>	
Μέγ. διαστάσεις (Μ x Π x Υ)	360x240x290 mm
Μέγ. βάρος	9,0 kg
Ο ατμοκαθαριστής σας πρέπει να είναι εγκεκριμένος για χρήση σε θέση ανάρτησης και στάσης.	

## Θέση σε λειτουργία

### Κατασκευή της σιδερώστρας

**Τοποθετήστε τη σιδερώστρα σε μια σταθερή, επίπεδη βάση!**

Εικόνα 1

→ Ξετυλίξτε το καλώδιο της σιδερώστρας και μετακινήστε προσεκτικά τη βάση προς τα εμπρός. Η σιδερώστρα ανοίγει και μπορεί να ασφαλιστεί στην επιθυμητή θέση. Μετά την ολοκλήρωση του σιδερώματος μπορείτε να διπλώσετε ξανά τη σιδερώστρα.

Εικόνα 2

Η σιδερώστρα διαθέτει 7 βαθμίδες ρύθμισης του ύψους (μέγ. ύψος περ. 99 cm) και επιτρέπει το σιδέρωμα σε όρθια ή καθιστή θέση.

→ Για να ρυθμίσετε το ύψος, πιάστε την επιφάνεια σιδερώματος και με τα δύο χέρια, ανασηκώστε ελαφρά τη σιδερώστρα και τραβήξτε προς τα πάνω το μοχλό με το ένα χέρι. (Το ελαφρύ ανασήκωμα της σιδερώστρας λειτουργεί ως δικλίδρα ασφαλείας κατά της τυχαίας αλλαγής του ύψους). Η σιδερώστρα ασφαλίζεται στη θέση της μόνον όταν ακουστεί ο ήχος ασφάλισης.

Εικόνα 3

→ Συναρμολογήστε το ευέλικτο στήριγμα καλωδίου, το οποίο μπορεί να μετακινηθεί αριστερά ή δεξιά.

### Συνδέστε τη μονάδα παραγωγής ατμού.

Εικόνα 4

- Συνδέστε το φως της σιδερώστρας στην πρίζα του τοίχου.
- Εισάγετε το φως του ατμοκαθαριστή στην πρίζα της σιδερώστρας. Έτσι εξασφαλίζεται η παροχή ρεύματος στον ατμοκαθαριστή.
- Χρησιμοποιήστε τον ατμοκαθαριστή σύμφωνα με την περιγραφή.

Εικόνα 5

→ Τοποθετήστε το σίδερο της μονάδας παραγωγής ατμού στην επιφάνεια απόθεσης και κρεμάστε τον αγωγό προσαγωγής του σιδήρου από το ευέλικτο στήριγμα καλωδίου.

**Τώρα η σιδερώστρα και ο ατμοκαθαριστής είναι τώρα έτοιμα για χρήση.**

### Σιδέρωμα

Για ασφαλή χρήση της σιδερώστρας, λάβετε υπόψη και τηρείτε τις ακόλουθες υποδείξεις!

#### Υποδείξεις:

Τηρείτε πάντα τις οδηγίες σιδερώματος, οι οποίες αναγράφονται στις ετικέτες των ρούχων, καθώς και τις υποδείξεις και κανονισμούς που περιλαμβάνονται στις οδηγίες χρήσεως του ατμοκαθαριστή και του σιδήρου! Κατά το σιδέρωμα με ατμό, ο ανεμιστήρας πρέπει να είναι πάντα ενεργός, διαφορετικά θα δημιουργηθούν υδρατμοί.

Κατά την εναλλαγή λειτουργιών αερισμού (εκφύσηση ή αναρρόφηση) ο ανεμιστήρας διακόπτει για λίγο τη λειτουργία του λόγω αλλαγής της κατεύθυνσης περιστροφής. Γι' αυτό περιμένετε λίγα δευτερόλεπτα πριν συνεχίσετε την εργασία σας.

Κατά τις παύσεις στη διάρκεια του σιδερώματος, το καυτό σίδερο τοποθετείται στην ανθεκτική στη θερμότητα επιφάνεια απόθεσης. Απενεργοποιήστε προηγουμένως τη λειτουργία ατμού.

## Σιδέρωμα με ατμό και αναρρόφηση ατμού

### Εικόνα 6

→ Ρυθμίστε το διακόπτη της συσκευής στη θέση αναρρόφησης ατμού.

### Περιπτώσεις χρήσης της αναρρόφησης ατμού:

Πουκάμισα, παντελόνια (με τσάκιση), φούστες με πιέτες, σακάκια, πετσέτες φαγητού.

- σταθεροποιεί το ύφασμα στον πάγκο, και εμποδίζει το τσαλάκωμα.
- ο ατμός διαπερνά αποτελεσματικότερα τις ίνες, ο απαιτούμενος χρόνος μειώνεται και το αποτέλεσμα βελτιώνεται.
- εξασφαλίζει μια στενή σιδερώστρα και βοηθά στο στέγνωμα του υφάσματος κατά το σιδέρωμα.

## Σιδέρωμα με ατμό και λειτουργία εκφύσησης

### Εικόνα 7

→ Ρυθμίστε το διακόπτη στη θέση εκφύσησης.

### Περιπτώσεις χρήσης της λειτουργίας εκφύσησης:

Πολύ ευαίσθητα υφάσματα, μπλουζες από μετάξι, πιέτες, ώμοι, κεντητά, σακάκια με εσωτερική επένδυση.

- εξασφαλίζει σιδέρωμα χωρίς τσαλάκωμα των ευαίσθητων υφασμάτων και ρούχων επάνω σε μαξιλάρι αέρα.
- προστατεύει τα ευαίσθητα ρούχα.

## Στεγνό σιδέρωμα

### Εικόνα 8

Για σιδέρωμα χωρίς ατμό, μπορείτε να απενεργοποιήσετε τη λειτουργία ανεμιστήρα (διακόπτης On/Off στη θέση "0").

## Τερματισμός λειτουργίας

- Απενεργοποιήστε τον ατμοκαθαριστή και τη σιδερώστρα.
- Βγάλετε το καλώδιο του ατμοκαθαριστή και της σιδερώστρας από την πρίζα.
- Απενεργοποιήστε και αποθηκεύστε τον ατμοκαθαριστή σύμφωνα με τις οδηγίες χρήσεως.

### Εικόνα 9

→ Αναδιπλώστε το στήριγμα καλωδίου πριν αποθηκεύσετε τη σιδερώστρα.

## Αποθήκευση της σιδερώστρας

### Εικόνα 10

→ Πιάστε τη σιδερώστρα και με τα δύο χέρια, ανασηκώστε την ελαφρά και διπλώστε την με τη βοήθεια του μοχλού.

### Εικόνα 11

→ Τυλίξτε χαλαρά το καλώδιο της σιδερώστρας γύρω από τα πόδια και την επιφάνεια απόθεσης, εισάγετε το φιν στην προβλεπόμενη εσοχή του στηρίγματος.

**Υπόδειξη:**  
Το τύλιγμα του καλωδίου αποτελεί ταυτόχρονα μέτρο ασφαλείας κατά του τυχαίου ανοίγματος της σιδερώστρας.

### Εικόνα 12

→ Η σιδερώστρα μπορεί να αποθηκευθεί διπλωμένη (η επιφάνεια απόθεσης της σιδερώστρας βρίσκεται στο επάνω μέρος). Ασφαλίστε τη σιδερώστρα, ώστε να μην πέσει από τη θέση της! Ο μηχανισμός ασφαλείας κατά τη μεταφορά εξασφαλίζει τη στερέωση της βάσης όταν η σιδερώστρα είναι διπλωμένη.

## Φροντίδα και συντήρηση





### Καθαρισμός της σιδερώστρας

Καθαρισμός μόνον όταν το φιν δεν βρίσκεται στην πρίζα και η σιδερώστρα και ο ατμοκαθαριστής έχουν κρυώσει!

→ Σκουπίστε τη σιδερώστρα και τις επιφάνειες με ένα μαλακό, υγρό πανί. Μη χρησιμοποιείτε απορρυπαντικά!

### Καθαρισμός του καλύμματος της σιδερώστρας

**Υπόδειξη:** Λάβετε υπόψη τα ακόλουθα σύμβολα.

	Απαγορεύεται το πλύσιμο
	Απαγορεύεται το στέγνωμα σε στεγνωτήριο
	Σιδέρωμα σε υψηλή θερμοκρασία (200 °C)
	Απαγορεύεται το στεγνό καθαρίσμα
	Απαγορεύεται το υγρό καθαρίσμα

### Αντικατάσταση του καλύμματος

Η διαπερατότητα του ειδικού καλύμματος και η απόδοση της σιδερώστρας μειώνονται λόγω της πίεσης κατά το σιδέρωμα και της απορρόφησης σωματιδίων σκόνης και χνουδιού.

→ Αντικαθιστάτε το κάλυμμα της σιδερώστρας ανάλογα με τη συχνότητα χρήσης (τουλάχιστον 1 X ανά έτος).

Κωδικός παραγγελίας	2.884-969
---------------------	-----------

### Φροντίδα και συντήρηση του ατμοκαθαριστή

Επίσης, διαβάστε και λάβετε υπόψη το κεφάλαιο "Φροντίδα και συντήρηση" στις οδηγίες χρήσης του ατμοκαθαριστή KÄRCHER.

## İçindekiler

Genel bilgiler .....	TR	3
Güvenlik uyarıları .....	TR	3
Cihaz tanımı .....	TR	5
İlk çalıştırma .....	TR	5
Ütüleme .....	TR	5
Çalışmanın tamamlanması .....	TR	6
Koruma ve Bakım .....	TR	6
Buharlı temizleyicinin koruma ve bakımı .....	TR	6

## Genel bilgiler



Cihazın ilk kullanımından önce bu orijinal kullanma kılavuzunu okuyun, bu kılavuza göre davranın ve daha sonra kullanım veya cihazın sonraki sahiplerine vermek için bu kılavuzu saklayın.

### Kurallara uygun kullanım

- Ütü masası bir buhar emme sistemi ve hava üfleme fonksiyonuna sahiptir ve esas olarak buharlı ütüleme kullanımı için öngörülmüştür.
- Daha küçük buharlı temizleyiciler, doğrudan ütü masasının tutucusundaki bir yuvaya asılabilir (Gereksinimler için Bkz. Teknik bilgiler). Bu gereksinimleri karşılamayan cihazlar zemine konulmalıdır.
- Buharlı temizleyiciler ütü masasının prizine takılır, ütü ise, ütü masasındaki ısıya dayanıklı altlığa yerleştirilir.

### Çevre koruma



Ambalaj malzemeleri geri dönüş-türülebilir. Ambalaj malzemelerini evinizin çöpüne atmak yerine lütfen tekrar kullanılabilecekleri yerlere gönderin.



Eski cihazlarda, yeniden değerlendirme işlemine tabi tutulması gereken değerli geri dönüşüm malzemeleri bulunmaktadır. Bu nedenle eski cihazları lütfen öngörülen toplama sistemleri aracılığıyla imha edin.

### İçindekiler hakkında uyarılar (REACH)

İçindekiler hakkında ayrıntılı bilgileri bulabileceğiniz adres:

[www.kaercher.com/REACH](http://www.kaercher.com/REACH)

### Garanti

Her ülkede yetkili distribütörümüz tarafından verilmiş garanti şartları geçerlidir. Garanti süresi içinde cihazınızda oluşan muhtemel hasarları, arızanın kaynağı üretim veya malzeme hatası olduğu sürece ücretsiz olarak karşılıyoruz. Garanti hakkınızdan yararlanmanızı gerektiren bir durum olduğu zaman, ilgili faturanız ile birlikte satıcınıza veya size en yakın yetkili servisimize başvurunuz.

(Adres için Bkz. Arka sayfa)

## Güvenlik uyarıları

### Tehlike kademeleri

#### ⚠ **TEHLİKE**

*Ağır bedensel yaralanmalar ya da ölüme neden olan direkt bir tehlikeye yönelik uyarı.*

#### ⚠ **UYARI**

*Ağır bedensel yaralanmalar ya da ölüme neden olabilecek olası tehlikeli bir duruma yönelik uyarı.*

#### ⚠ **TEDBİR**

*Hafif yaralanmalara neden olabilecek olası tehlikeli bir duruma yönelik uyarı.*

#### **DIKKAT**

*Maddi hasarlara neden olabilecek olası tehlikeli bir duruma yönelik uyarı.*

#### ⚠ **TEHLİKE**

- **Cihazı sadece alternatif akıma bağlayın. Gerilim, cihazın tip plaketiyle aynı olmalıdır.**
- **Bağlantı kablosuna, elektrik fişiyle birlikte her kullanımdan önce hasar kontrol yapın. Hasar görmüş bağlantı kablosunu derhal yetkili müşteri hizmetleri/elektronik teknistenin tarafından değiştirilmesini sağlayın.**
- **Fişi ve prizi kesinlikle ıslak veya nemli elle temas etmeyin.**
- **Şebeke fişini, bağlantı kablosundan çekerek prizden çıkartmayın.**

## △ **UYARI**

- Cihaz çocuklar veya eğitimsiz kişiler tarafından kullanılmalıdır.
- Bu cihaz, güvenlikten sorumlu bir kişinin gözetimi altında veya cihazın nasıl kullanılması gerektiği konusunda ve bu kullanım neticesinde ortaya çıkan tehlikeler hakkında talimatlar almış olmayan kısıtlı fiziksel, duyuşal ya da ruhsal yeteneklere sahip, deneyimi ve/veya bilgisi az olan kişiler tarafından kullanım için üretilmemiştir.
- Çocuklar cihazla oynamamalıdır.
- Cihazla oynamamalarını sağlamak için çocuklar gözetim altında tutulmalıdır.
- Açık olduğu veya soğumamış olduğu sürece cihazı çocuklardan uzak tutun.
- Ambalaj folyolarını çocuklardan uzak tutun, boğulma tehlikesi bulunmaktadır!
- Elektrikli yapı parçalarını (havalandırma fonksiyonu şalteri, priz) suyla temas ettirmeyin.
- Cihazı suya daldırmayın.
- Elektrik kablosunu aşağı sarkıtarak asmayın. Kablonun bükülmesini önleyin.
- Buharlı ütüyü kullanırken elektrikli yapı parçalarına buhar püskürtmeyin.

- Kurallara uygun olmayan onarımlar, kullanıcı için ciddi tehlikelere neden olabilir ve garanti yükümlülüğünü ortadan kaldıracaktır. Onarımların sadece Kärcher müşteri hizmetleri ya da yetkili personel tarafından yapılmasını sağlayın.

## △ **TEDBİR**

- Ütü masasını çocukların ulaşamayacakları bir yerde kullanın ve saklayın.
- Her kullanımdan sonra ve her temizlik/bakımdan önce cihazı kapatın.
- Çalışma sırasında ütü masasını hareket ettirmeyin.
- Ütü masasının yükseklik ayarı sürekli olarak kilitlenmiş pozisyonda bulunmalıdır. Ütü yaparken yükseklik ayar koluna basmayın.
- Ütü masasını sadece amacına uygun şekilde kullanın ve altlık, oturma olanağı, vb amaçlarla kullanmayın.
- Islak çamaşırları ütölemeyin, sadece ütü için nemlendirilmiş ya da kuru çamaşırları ütöleyin.
- Cihazın başka amaçlarla veya yanlış/kurallara uygun şekilde kullanılması sonucu oluşabilecek hasarlarda sorumluluk kabul edilmez.

## Cihaz tanımı

Cihazınızın teslimat kapsamı ambalajı üzerinde gösterilmiştir. Ambalaj açıldığında içindeki parçalarda eksiklik olup olmadığını kontrol ediniz.

Aksesuarların eksik olması durumunda ya da nakliye hasarlarında yetkili satıcınızı bilgilendirin.

### Uyarı:

Cihaz ve kullanıma ait şekiller 2. sayfada yer almaktadır.

- 1 Ütü masası kaplaması
- 2 Yükseklik ayar kolu
- 3 Açma/Kapama düğmesi, aynı anda buhar emme ve hava üfleme fonksiyonu şalteri
- 4 Buharlı temizleyici prizi
- 5 Soketli elektrik fişi kablosu
- 6 Esnek kablo tutucusu
- 7 Ütü için ısıya dayanıklı altlık
- 8 Buharlı temizleyici tutucusu (buharlı temizleyici teslimat kapsamına dahil değildir)

## Teknik bilgiler

Gerilim	230 - 240 V
Prizin maksimum bağlantı gücü	2250 W
Havalandırma	21 W
Ağırlık	9,0 kg
Yükseklik ayarı	72 - 99 cm
Ölçüler, içeri katlanmış (U x G x Y)	165x46x15 cm
<b>Tutucuya asılmış buharlı temizleyiciler için geçerlidir:</b>	
Maksimum ölçüler (U x G x Y)	360x240x290 mm
Maksimum ağırlık	9,0 kg
Buharlı temizleyicinin asılı ya da dik çalışma için onaylı olmasıdır.	

## İlk çalıştırma

### Ütü masasının kurulması

**Ütü masasını sabit, düz bir zemine kurun!**

#### Şekil 1

→ Ütü masasının elektrik kablosunu açın ve altlığı dikkatlice öne hareket ettirin. Ütü masası dışarı açılır ve istenen pozisyonda kilitlenebilir. Daha sonra ütü masasını zemine indirin.

#### Şekil 2

Ütü masasının yüksekliği 7 kademede ayarlanabilir (maksimum yükseklik 99 cm) ve ayakta ve otururken ütülemeye olanak sağlar.

→ Yüksekliği ayarlamak için ütü yüzeyini iki elinizle tutun, ütü masasını hafifçe kaldırın ve bir elinizle kumanda kolunu yukarı çekin. (Ütü masasının hafifçe yukarı kaldırılması, farkında olmadan basmaya karşı güvenlik fonksiyonu olarak görev görür). Ancak duyulur şekilde yerine oturduktan sonra ütü masası tekrar kilitlemiştir.

#### Şekil 3

→ Esnek kablo tutucusunu takın, sola ya da sağa doğru kaydırmak mümkündür.

## Buhar üreticisinin bağlanması

#### Şekil 4

- Ütü masasının elektrik fişini bir duvar prizine takın.
- Buharlı temizleyicinin elektrik fişini ütü masasındaki prize takın. Bu sayede buharlı temizleyicinin akım beslemesi sağlanır.
- Buharlı temizleyici yapılan tarife göre çalıştırın.

#### Şekil 5

→ Buharlı temizleyicinin ütüsünü altlığa koyun ve ütü besleme hattını esnek kablo tutucusuna sıkıştırın.

**Ütü masası ve buharlı temizleyici çalışmaya hazırdır.**

## Ütüleme

Ütü masasını güvenlik şeklinde kullanmak için lütfen aşağıdaki uyarılara dikkat edin ve uyun!

### Uyarılar:

Giysiye dikilmiş ütüleme talimatları ve buharlı temizleyici ve ütünün kullanım kılavuzundaki talimatlara her zaman dikkat edin!

Buharlı ütüleme sırasında fan her zaman açık olmalıdır; aksi takdirde kondensat oluşur.

Fan fonksiyonları (üfleme ya da emme) arasında geçiş yaparken, fanın dönme yönü değiştiği için cihaz kısa süre durur. Bu nedenle çalışmaya devam etmeden önce birkaç saniye bekleyin.

Ütüleme sırasındaki çalışma molalarında, sıcak ütü ısıya dayanıklı altlığa konur; daha önce buhar fonksiyonunu lütfen kapatın.

## Buhar emerek buharlı ütüleme

#### Şekil 6

→ Cihaz düğmesini buhar emme konumuna getirin.

### Buhar emmenin özel kullanımı:

Gömlekler, pantolonlar (ütü katlı), katlı etekler, ceketler, masa örtüleri.

- Kumaşı masaya sabitler, bu sayede kat oluşumuna karşı etki eder.
- Buharın liflere daha iyi nüfuz etmesini sağlar; bu sayede zaman ihtiyacı azalır ve ütüleme sonucu iyileşir.
- Kuru bir ütü masası sağlar ve ütüleme sırasında dahi kumaşın kurutulmasına yardım eder.

## Üfleme fonksiyonuyla buharlı ütüleme

#### Şekil 7

→ Cihaz düğmesini üfleme fonksiyonu konumuna getirin.

### Üfleme fonksiyonunun özel kullanımı:

Çok hassas kumaşlar, ipek bluzlar, kıvrımlar (renkli kıvrımlar), bel parçaları, danteller, astarlı ceketler.

- Hassas kumaşlar ve giysilerin bir hava yastığı üzerinde katsız şekilde ütülenmesini sağlar.
- Hassas çamaşırları korur.

## Kuru ütüleme

#### Şekil 8

Buharsız kuru ütüleme için fan fonksiyonları kapalı da kalabilir (Açma/Kapama düğmesi 0 konumunda).

## Çalışmanın tamamlanması

- Buharlı temizleyici ve ütü masasını kapatın.
- Buharlı temizleyici ve ütü masasının elektrik kablосunu prizlerden çekin.
- Buharlı temizleyiciyi kullanım kılavuzuna göre devre dışı bırakın ve saklayın.

### Şekil 9

- Ütü masasını toplamadan önce kablo tutucusunu katlayarak kapatın.

## Ütü masasının saklanması

### Şekil 10

- Ütü masasını iki elinizle tutun, biraz kaldırın ve kumanda kolu yardımıyla içeri katlayın.

### Şekil 11

- Ütü masasının elektrik kablosunu ayaklar ve altlığa büyük çaplarda sarın, elektrik fişini tutucudaki öngörülen giriştiye bastırarak sokun.

#### **Uyarı:**

*Elektrik kablosunun çevreye sarılması, ütü masasının farkında olmadan açılmasına karşı bir güvenlik önlemi görevi de görür.*

### Şekil 12

- Ütü masası içeri katlanmış durumda saklanabilir (ütü altlığı üstte). Devrilmesini önlemek için ütü masasını güvenli bir şekilde durdurun! Nakliye emniyeti, alt gövdenin içeri katlanmış durumda sabitlenmesini sağlar.

## Koruma ve Bakım





### Ütü masasının temizlenmesi

Sadece elektrik fişi çekilmişken, ütü ve buharlı temizleyici soğukken temizleyin!

- Ütü masası ve üst yüzeyleri yumuşak, nemli bir bezle silin. Temizlik maddesi kullanmayın!

### Ütü masası kılıfının temizlenmesi

**Not:** Lütfen şu sembollere dikkat edin.

	Yıkamayın
	Çamaşır kurutucusunda kurutmayın
	Sıcak ütüleyin (200 °C)
	Kuru temizlemede temizlemeyin
	Sulu temizlemeyin

### Ütü masası kaplamasının değiştirilmesi

Ütü baskısı ve toz partikülleri ve kırpıntıların yapışması sonucu, özel ütü masası kaplamasının geçirgenliği ve bununla birlikte ütü masasının performansı azalır.

- Kullanım sıklığına bağlı olarak (fakat yılda en az 1 kere), ütü masası kaplaması değiştirilmelidir.

Sipariş numarası	2.884-969
------------------	-----------

## Buharlı temizleyicinin koruma ve bakımı

Lütfen KÄRCHER buharlı temizleyicinin kullanma kılavuzundaki "Koruma ve bakım" bölümünü de okuyun ve dikkate alın.

## Оглавление

Общие указания	RU	3
Указания по технике безопасности	RU	3
Описание прибора	RU	5
Ввод в эксплуатацию	RU	5
Глаженьё	RU	6
Окончание работы	RU	6
Уход и техническое обслуживание	RU	7
Уход и техническое обслуживание за парочистителем	RU	7

## Общие указания



Перед первым применением устройства необходимо прочитать данную оригинальную инструкцию по эксплуатации, после этого действовать в соответствии с ней и сохранить ее для дальнейшего использования или для следующего владельца.

### Использование по назначению

- Гладильный стол имеет пароотсос и функцию продувки и, в большинстве случаев, предназначен для глаженья с паровым увлажнением.
- Паросепараторы небольших размеров можно вешать прямо на держатель на гладильном столе (требования указаны в разделе "Технические данные"). Устройства, не отвечающие этим требованиям, необходимо класть на пол.
- Паросепараторы включаются в розетку на гладильном столе, утюг располагается на прикрепленной к гладильному столу подставке.

### Защита окружающей среды



Упаковочные материалы пригодны для вторичной обработки. Поэтому не выбрасывайте упаковку вместе с домашними отходами, а сдайте ее в один из пунктов приема вторичного сырья.



Старые приборы содержат ценные перерабатываемые материалы, подлежащие передаче в пункты приемки вторичного сырья. Поэтому утилизируйте старые приборы через соответствующие системы приемки отходов.

### Инструкции по применению компонентов (REACH)

Актуальные сведения о компонентах приведены на веб-узле по следующему адресу:  
[www.kaercher.com/REACH](http://www.kaercher.com/REACH)

### Гарантия

В каждой стране действуют соответственно гарантийные условия, изданные уполномоченной организацией сбыта нашей продукции в данной стране. Возможные неисправности прибора в течение гарантийного срока мы устраняем бесплатно, если причина заключается в дефектах материалов или ошибках при изготовлении. В случае возникновения претензий в течение гарантийного срока просьба обращаться, имея при себе чек о покупке, в торговую организацию, продавшую вам прибор или в ближайшую уполномоченную службу сервисного обслуживания.

Дата выпуска отображается на заводской табличке в закодированном виде. При этом отдельные цифры имеют следующее значение:

Пример: 30190  
3 год выпуска  
0 столетие выпуска  
1 десятилетие выпуска  
9 вторая цифра месяца выпуска  
0 первая цифра месяца выпуска

Таким образом, в данном примере код 30190 означает дату выпуска 09/(2)013.

(Адрес указан на обороте)

## Указания по технике безопасности

### Степень опасности

#### **⚠ ОПАСНОСТЬ**

*Указание относительно непосредственно грозящей опасности, которая приводит к тяжелым увечьям или к смерти.*

#### **⚠ ПРЕДУПРЕЖДЕНИЕ**

*Указание относительно возможной потенциально опасной ситуации, которая может привести к тяжелым увечьям или к смерти.*

#### **⚠ ОСТОРОЖНО**

*Указание на потенциально опасную ситуацию, которая может привести к получению легких травм.*

#### **ВНИМАНИЕ**

*Указание относительно возможной потенциально опасной ситуации, которая может повлечь материальный ущерб.*

## **⚠ ОПАСНОСТЬ**

- *Прибор следует включать только в сеть переменного тока. Напряжение должно соответствовать указаниям в заводской табличке прибора.*
- *Перед началом работы с прибором проверять сетевой шнур и штепсельную вилку на повреждения. Поврежденный сетевой шнур должен быть незамедлительно заменен уполномоченной службой сервисного обслуживания/специалистом-электриком.*
- *Не прикасаться к сетевой вилке и розетке мокрыми руками.*
- *Не вытаскивать сетевую штепсельную вилку путем подтягивания за сетевой шнур.*

## **⚠ ПРЕДУПРЕЖДЕНИЕ**

- *Эксплуатация прибора детьми или лицами, не прошедшими инструктаж, запрещается.*
- *Данное устройство не предназначено для использования людьми с ограниченными физическими, сенсорными или умственными возможностями, а также лиц с отсутствием опыта и/или отсутствием необходимых знаний, за исключением случаев, когда они находятся под надзором ответственного за*

*безопасность лица или получают от него указания по применению устройства, а также осознают вытекающие отсюда риски.*

- *Не разрешайте детям играть с устройством.*
- *Следить за тем, чтобы дети не играли с устройством.*
- *Держать устройство подальше от детей, пока оно включено или не успело охладиться.*
- *Упаковочную пленку держите подальше от детей, существует опасность удушья!*
- *Электрические детали (переключатель для продувки, розетка) не должны соприкасаться с водой.*
- *Не окунайте прибор в воду.*
- *Не оставляйте шнур, свисающим вниз. Избегать перегибания кабеля.*
- *При использовании утюга с паровым увлажнением, необходимо избегать попадания пара на электрические детали.*
- *Несоответствующий ремонт прибора может повлечь за собой значительную опасность для пользователя и потерю гарантии. Ремонт может производиться только уполномоченным персоналом или в сервисных центрах Kärcher.*



## **⚠ ОСТОРОЖНО**

- *Хранить и использовать гладильный стол следует подальше от детей.*
- *Прибор следует отключать после каждого применения и перед проведением очистки/технического обслуживания.*
- *Не двигать гладильный стол во время работы.*
- *Рычаг для установки высоты должен всегда находиться в зафиксированном положении. Не пользоваться рычагом для установки высоты во время использования утюга.*
- *Гладильный стол нужно использовать только по назначению и ни в коем случае не использовать его для складирования вещей или как место для сидения.*
- *Запрещено гладить мокрое белье, а только сухое или специально смоченное для глажения.*
- *Фирма не несет ответственность за возможные неисправности при использовании прибора не по назначению или при неправильной эксплуатации прибора.*

## **Описание прибора**

Комплектация прибора указана на упаковке. При распаковке прибора проверить комплектацию. При обнаружении недостающих принадлежностей или повреждений, полученных во время транспортировки, следует уведомить торговую организацию, продавшую прибор.

### **Указание:**

*Изображения прибора и управления находятся на стр. 2.*

- 1 Чехол для гладильного стола
- 2 Рычаг для установки высоты
- 3 Включатель/выключатель, одновременно переключатель для паросососа и функции продувки.
- 4 Розетка для паросепаратора
- 5 Сетевой шнур со штепсельным разъемом
- 6 Гибкий кабеледержатель
- 7 Жаростойкая подставка для утюга
- 8 Держатель для паросепаратора (Паросепаратор не входит в комплект поставки)

## **Технические данные**

Напряжение	230 - 240 V
Максимальное напряжение в розетке	2250 W
Вентиляция	21 W
Вес	9,0 kg
Регулировка высоты	72 - 99 cm
Размеры, в сложенном виде (Длина x Ширина x Высота)	165x46x15 cm
<b>Паросепаратор на держателе должен отвечать следующим требованиям:</b>	
Макс. размеры (Д x Ш x В)	360x240x290 mm
Макс. вес	9,0 kg
Необходимо, чтобы ваш паросепаратор был предназначен для эксплуатации в подвешенном или лежащем состоянии.	

## **Ввод в эксплуатацию**

### **Конструкция гладильного стола**

**Гладильный стол размещать на твердой, ровной поверхности!**

Рисунок 1

- Размотать шнур гладильного стола и осторожно передвинуть вперед нижнюю опорную раму. Гладильный стол раскроется и может быть выставлен в нужную позицию. Затем прибор нужно поставить на пол.

Рисунок 2

Высота гладильного стола может быть установлена на 7 уровней (максимальная высота около 99 см), что позволяет глажение в сидячем и стоячем положении.

- Для того, чтобы установить нужную высоту следует взять гладильную плоскость обоими руками, легко приподнять гладильный стол и одной рукой потянуть рычаг регулировки высоты вверх. (Легкое приподнимание гладильного стола служит при этом средством предохранения от ненамеренного приведения в действие.) После щелчка, стол снова зафиксирован.

### Рисунок 3

- Установить гибкий кабель, возможен сдвиг влево или вправо.

### Подключить парогенератор

### Рисунок 4

- Вилку гладильного стола воткнуть в розетку на стене.
- Вилку паросепаратора воткнуть в розетку на гладильном столе. Так вы обеспечите подачу питания к паросепаратору.
- Использовать паросепаратор необходимо в соответствии с инструкцией.

### Рисунок 5

- Утюг с паросепаратора поставить на подставку и сетевой шнур утюга зажать гибким кабеледержателем.

**Гладильный стол и паросепаратор готовы к использованию.**

### Глаженье

Для безопасного использования гладильного стола обратите внимание на следующие указания и обязательно следуйте им!

#### Указания:

В любом случае обращайте внимание на этикетку с инструкцией по глажению, которая пришита к предмету одежды, который Вы собираетесь гладить, а так же на указания и правила пользования паросепаратором и утюгом!

При глажении с увлажнением компрессор всегда должен быть включен, в противном случае возможно накопление конденсированной воды.

При переключении между функциями вентиляции (продувка или отсос), из-за изменения направления движения вентилятора, он на некоторое время приходит в неподвижное состояние. Поэтому перед тем как продолжить работу необходимо несколько секунд подождать.

При рабочих паузах в глажении горячий утюг должен быть поставлен на жаростойкую подставку. Предварительно отключить функцию выработки пара.

### Глаженье с паровым увлажнением и пароотсосом

### Рисунок 6

- Переключатель в положении пароотсоса.

#### Специфическое употребление пароотсоса:

Рубашки, штаны (со стрелками), пласированные юбки, пиджаки, скатерти.

- ткань зафиксирована на столе, гладить на встречу складке.
- таким образом, пар легче проникает в волокна, что уменьшает расход времени и улучшает результаты глажения.
- обеспечивает сухой гладильный стол и помогает сушить ткань уже во время глажения.

### Глажение с паровым увлажнением с функцией продувки.

### Рисунок 7

- Переключатель в позиции функции продувки.

#### Специфическое использование функции продувки:

Очень деликатные ткани, шелковые блузы, складки (пласировка), спинки одежды, рюши, пиджаки с подкладкой.

- обеспечивает гладкое глажение деликатных тканей и предметов одежды на воздушной подушке.
- щадит деликатное белье.

### Сухое глаженье

### Рисунок 8

Во время сухого глажения без пара функция вентиляции может быть выключенной (включатель/выключатель в положении 0).

### Окончание работы

- Выключить устройство для чистки паром и гладильный стол.
- Сетевой шнур паросепаратора и гладильного стола необходимо вынуть из розеток.
- Выключить и сложить паросепаратор в соответствии с инструкцией.

### Рисунок 9

- Отсоединить кабеледержатель от гладильного стола.

### Хранение гладильного стола

### Рисунок 10

- Взять гладильный стол обеими руками, немного приподнять и сложить с помощью рычага.

### Рисунок 11

- Намотать сетевой шнур гладильного стола кольцами вокруг ножек стола и подставки для утюга, вилку вставить в предназначенное для этого гнездо на держателе.

#### Указание:

*Сматывание сетевого шнура одновременно является и мерой безопасности против случайного раскладывания гладильного стола.*

### Рисунок 12

- Гладильный стол может храниться в сложенном виде (подставкой для утюга вверх). При этом гладильный стол должен быть устойчиво установлен, чтобы избежать опасности опрокидывания! Транспортировочная страховка предназначена для фиксирования нижней рамы в сложенном виде.

## Уход и техническое обслуживание

### Очистка гладильного стола

Очистку гладильного стола необходимо производить только, если вилка была вынута из розетки, а утюг и паросепаратор остыли!

- Гладильный стол и поверхности протереть мягким, влажным полотенцем. Ни в коем случае не использовать любое моющее средство!

### Очистка чехла гладильного стола

**Указание:** Соблюдайте указания для следующих символов.

	Не стирать
	Не сушить в сушильном барабане
	Гладить горячим утюгом (200 °C)
	Не применять сухой очиститель
	Не проводить влажную уборку

### Смена чехла гладильного стола

Давление утюга и вбирание поверхностью частичек пыли и жидкостей понижает водонепроницаемость специального чехла гладильного стола и тем самым ухудшает качество его работы.

- В зависимости от частоты использования (однако минимум 1 раз в год) чехол гладильного стола следует менять.

Номер заказа	2.884-969
--------------	-----------

## Уход и техническое обслуживание за пароочистителем

Прочитайте и соблюдайте также главу "Уход и техническое обслуживание" в руководстве по эксплуатации пароочистителя KÄRCHER.

## Tartalomjegyzék

Általános megjegyzések	HU	3
Biztonsági utasítások	HU	3
A készülék ismertetése	HU	5
Üzembe helyezés	HU	5
Vasalás	HU	5
Az üzemeltetés befejezése	HU	6
Ápolás és karbantartás	HU	6
A gőztisztító ápolása és karbantartása	HU	6

## Általános megjegyzések



A készülék első használata előtt olvassa el ezt az eredeti kezelési útmutatót, ez alapján járjon el, és tartsa meg a későbbi használatra vagy a következő tulajdonos számára.

### Rendeltetészerű használat

- A vasalóasztal gőzelszívással és fűjási funkcióval rendelkezik, és elsősorban gőzös vasalásra alkalmas.
- Kisebb gőztisztítókat a vasalóasztalon található nyílásba közvetlenül be lehet akasztani (követelményekhez lásd a Műszaki adatokat). Az olyan készülékeket, amelyek ezeknek a követelményeknek nem felelnek meg a padlóra kell állítani.
- A gőztisztítógépeket a vasalóasztal dugaljába kell bedugni, a vasaló helye a vasalóasztal hóálló alátétén található.

### Környezetvédelem



A csomagolóanyagok újrahasznosíthatók. Ne dobja a csomagolóanyagokat a háztartási szemétkosárba, hanem gondoskodjék azok újrahasznosításáról.



A régi készülékek értékes újrahasznosítható anyagokat tartalmaznak, amelyeket tanácsos újra felhasználni. Ezért a régi készülékeket az arra alkalmas gyűjtőrendszerek igénybevételeivel ártalmatlanítsa!

### Megjegyzések a tartalmazott anyagokkal kapcsolatban (REACH)

Aktuális információkat a tartalmazott anyagokkal kapcsolatban a következő címen talál:

[www.kaercher.com/REACH](http://www.kaercher.com/REACH)

### Garancia

Minden országban az illetékes forgalmazónk által adott garancia feltételek érvényesek. Az esetleges üzemzavarokat az Ön készülékén a garancia lejártáig költségmentesen elhárítjuk, amennyiben anyag- vagy gyártási hiba az oka. Garanciális esetben kérjük, forduljon a vásárlást igazoló bizonylattal kereskedőjéhez vagy a legközelebbi hivatalos szakszervizhez.

(A címet lásd a hátoldalon)

## Biztonsági utasítások

### Veszély fokozatok

#### ⚠ **VESZÉLY**

*Közvetlenül fenyegető veszélyre való figyelmeztetés, amely súlyos testi sérüléshez vagy halálhoz vezet.*

#### ⚠ **FIGYELMEZTETÉS**

*Lehetséges veszélyes helyzetre való figyelmeztetés, amely súlyos testi sérüléshez vagy halálhoz vezethet.*

#### ⚠ **VIGYÁZAT**

*Figyelmeztetés esetlegesen veszélyes helyzetre, amely könnyű sérüléshez vezethet.*

#### **FIGYELEM**

*Lehetséges veszélyes helyzetre való figyelmeztetés, amely anyagi kárhoz vezethet.*

#### ⚠ **VESZÉLY**

■ *A készüléket csak váltóárammal szabad üzemeltetni. A feszültségnek meg kell egyeznie a készülék típus tábláján található tápfeszültséggel.*

■ *A hálózati kábel és a hálózati dugasz épségét minden használat előtt ellenőrizze. A sérült hálózati kábelt haladéktalanul ki kell cseréltetni egy jogosult ügyfélszolgálatos vagy elektromos szakemberrel.*

■ *Ne fogja meg nedves kézzel a hálózati csatlakozót és dugaljait.*

■ *A hálózati dugót ne a csatlakozókábel húzásával távolítsa el a hálózati dugaljból.*

## **△ FIGYELMEZTETÉS**

- A készüléket nem használhatják gyermekek és olyan személyek, akiket nem tanítottak be a készülék használatára.
- Ez a készülék nem alkalmas arra, hogy korlátozott fizikai, érzékelő vagy szellemi képességgel rendelkező vagy tapasztalat és/vagy ismeret hiányában lévő személyek használják, kivéve, ha a biztonságukért felelős személy felügyeli őket, vagy betanította őket a készülék használatára és megértették az ebből eredő veszélyeket.
- Gyermekeknek nem szabad a készülékkel játszani!
- Gyerekeket felügyelni kell, annak biztosításáért, hogy a készülékkel ne játszanak.
- A készüléket tartsa gyermekektől távol, amíg be van kapcsolva vagy még nem hűlt le.
- A csomagolófóliát tartsa gyermekektől távol, fulladás veszélye áll fenn!
- Az elektromos alkatrészek (kapcsoló a szellőző funkcióhoz, dugalj) ne érintkezzenek vízzel.
- A készüléket ne mártsa vízbe.
- A hálózati vezetékét ne hagyja lelógni. Kerülje a vezeték megtörését.
- A gőzvasaló használatánál ne gőzöljön elektromos alkatrészeket.

- Nem rendeltetésszerű javítások jelentős veszélyt jelenthetnek a felhasználó számára és feloldhatják a garanciális igényt.

Javításokat csak a Kärcher szerviz-szolgálat vagy felhatalmazott személyzet által végeztessen.

## **△ VIGYÁZAT**

- A vasalóasztalt gyermekektől távol használja és tárolja.
- A készüléket minden használat után, és minden tisztítás/karbantartás előtt kapcsolja ki.
- A vasalóasztalt munka közben ne mozdítsa el.
- A vasalóasztal magasság-beállításának bekattant pozícióban kell lenni. A magasságbeállítás karját a vasalás alatt ne hozza működésbe.
- A vasalóasztalt csak rendeltetésszerűen használja és használja lerakóhelyként, ülőalkalmatosságként, stb.
- Ne vasaljon vizes, csak nedves vagy száraz ruhát.
- Ha a készüléket nem megfelelően vagy rosszul/nem az előírásoknak megfelelően kezelik, akkor nem vállalunk felelősséget az esetleges károkért.

## A készülék ismertetése

A készülék szállítási terjedelme fel van tüntetve a csomagoláson. Kicsomagoláskor ellenőrizze a csomagolás tartalmát, hogy megvan-e minden alkatrész.

Hiányzó tartozékok vagy szállítási sérülés esetén kérem, értesítse a kereskedőt.

### Megjegyzés:

Rajzok a készülékről és használatáról a 2. oldalon találhatók.

- 1 Vasalóasztal huzat
- 2 Kar a magasság beállítására
- 3 Be/ki kapcsoló, ugyanakkor a gőzelszívás és a fűzési funkció kapcsolója is
- 4 Dugalj a gőztisztítógéphez
- 5 Hálózati kábel csatlakozóval
- 6 Hajlékony kábeltartó
- 7 Hőálló alátét a vasaló számára
- 8 Gőztisztítógép tartója (a gőztisztítógép nem része a szállítási tételnek)

### Műszaki adatok

Feszültség	230 - 240 V
A dugalj max. csatlakozási teljesítménye	2250 W
Szellőzés	21 W
Súly	9,0 kg
Magasság beállítás	72 - 99 cm
Méreték, összehajtvva (H x Sz x M)	165x46x15 cm
<b>A tartóba akasztott gőztisztítógépre érvényes:</b>	
Max. méret (H x Sz x M)	360x240x290 mm
Max. súly	9,0 kg
Gőztisztítógépének függő ill. álló üzemre alkalmasnak kell lenni.	

## Üzembe helyezés

### A vasalóasztal felállítása

**A vasalóasztalt szilárd, sima alapon állítsa fel!**

Ábra **1**

→ Tekerje le a vasalóasztal hálózati kábelét és az alsó lábazatot óvatosan mozgassa előre. A vasalóasztal kinyílik és a kívánt pozícióban rögzíteni lehet. Végül a vasalóasztalt eressze le a padlóra.

Ábra **2**

A vasalóasztal magasságát 7 fokozatban lehet beállítani (max. magasság kb. 99cm) és lehetővé teszi az állva vagy ülve vasalást.

→ A vasalási felület magasságának beállításához mindkét kézzel fogja meg a vasalóasztalt és könnyedén emelje meg, majd egy kézzel a mozgatási kart húzza fel. (A vasalóasztal könnyed megemelés biztonsági funkcióként szolgál akaratlan működésbe hozás ellen). Csak a hallható bekattanás után van a vasalóasztal elzárva.

Ábra **3**

→ Szerelje fel a hajlékony kábeltartót, jobbra vagy balra történő eltolása lehetséges.

## A gőzfejlesztő csatlakoztatása

Ábra **4**

- A vasalóasztal hálózati dugóját dugja be egy fali dugaljba.
- A gőztisztítógép hálózati dugóját dugja be a vasalóasztal dugaljába. Ezáltal biztosított a gőztisztítógép áramellátása.
- A gőztisztítógépet a leírásnak megfelelően helyezze üzembe.

Ábra **5**

- A vasalót helyezze a gőztisztítógépről az alátételre és a vasaló vezetékét szorítsa be a hajlékony kábeltartóba.

**A vasaló és a gőztisztítógép most üzemképesek.**

## Vasalás

A vasalóasztal biztonságos használata érdekében kérjük, vegye figyelembe és kövesse a következő utasításokat!

### Megjegyzés:

Mindenképpen vegye figyelembe a vasalási előírást, amely a ruhadarabjába be van varrva, valamint a gőztisztítógép és a vasaló használati útmutatójában szereplő utasításokat és előírásokat!

Gőzzel vasaláskor a fűvókáknak mindig be kell kapcsolva lenni, különben kondenzvíz képződés jöhet létre.

A szellőzési funkciók közötti átkapcsoláskor (kifújás ill. elszívás) a fűvókák fordítási irányának megváltoztatása által rövid ideig leállítás következik be. Ezért a további munka előtt néhány másodpercig várjon.

A vasalás közbeni munkaszünetekben a forró vasalót a hőálló alátételre kell helyezni, a gőz funkciót kérjük, előtte kapcsolja le.

## Gőzvasalás gőzelszívással

Ábra **6**

→ A készülékkapcsolót gőzelszívásra kell állítani.

### A gőzelszívás különleges alkalmazása:

Ingek, nadrágok (vasalt éllel), rakott szoknyák, zakók, terítők.

- a szövetet az asztalra rögzíti, ezzel a gyűrődésképződést megakadályozza.
- lehetővé teszi, hogy a gőz a szálakba jobban behatoljon, ami lerövidíti az időszükségletet és javítja a vasalási eredményt.
- biztosítja a száraz vasalóasztalt és segít már a vasalás alatt a szövet megszáritásában.

## Gőzvasalás fűjési funkcióval

Ábra **7**

→ A készülékkapcsolót fűjés funkcióra kell állítani.

### A fűjés funkció jellemző alkalmazása:

Nagyon érzékeny anyagok, selyem blúzok, redők (rakott), hát részek, fodrok, bélelt zakók.

- biztosítja az érzékeny anyagok és ruhadarabok gyűrődésmentes vasalását egy légpárnán.
- kíméli az érzékeny ruhákat.

## Száraz vasalás

Ábra **8**

Gőz nélküli szárazvasaláshoz ki lehet kapcsolni a szelőlőző funkciókat (Be/Ki kapcsoló 0 álláson).

## Az üzemeltetés befejezése

- A gőzös tisztítót és a vasalódeszkát kikapcsolni.
- A gőztisztítógép és a vasalóasztal hálózati kábelét húzza ki a dugaljából.
- A gőztisztítógépet a használati útmutatónak megfelelően helyezze üzemem kívül és tárolja.

Ábra **9**

→ A kábeltartót a vasalóasztal elpakolása előtt hajtsa le.

## A vasalóasztal tárolása

Ábra **10**

→ A vasalóasztalt mindkét kézzel fogja meg, röviden emelje meg és a mozgatási kar segítségével hajtsa össze.

Ábra **11**

→ A vasalóasztal hálózati vezetékét nagy sugárban a lábakra és a tartóra tekerje fel, a hálózati dugaljat nyomja be a tartón lévő lyukba.

### Megjegyzés:

A hálózati kábel feltekerése ugyanakkor biztonsági intézkedés is a vasalóasztal véletlenszerű kinyílása ellen.

Ábra **12**

→ A vasalóasztalt összehajtott állapotban lehet tárolni (a vasaló alátét legyen felül). A vasalóasztalt biztosan kell leállítani, hogy az eldőlést elkerülje! A szállítási biztosíték az alsó lábazat rögzítését szolgálja összehajtott állapotban.

## Ápolás és karbantartás





### A vasalóasztal tisztítása

Csak kihúzott hálózati dugónál, lehűlt vasaló és gőztisztítógép mellett tisztítsa!

→ A vasalóasztalt és a felületeket puha, nedves ronggyal törölje le. Ne használjon tisztítószert!

### A vasalódeszka huzatának tisztítása

**Megjegyzés:** Kérem, vegye figyelembe a következő szimbólumokat.

	Nem szabad mosni
	Nem szabad szárítógépben szárítani
	Forrón vasalja (200 °C)
	Nem szabad szárazon tisztítani
	Nem szabad nedvesen tisztítani

### A vasalóasztal huzatának cseréje

A vasalónyomás, a porrészeccskék és bolyhok felvétele által a speciális vasalóasztal huzat áteresztése csökken és ezzel a vasalóasztal teljesítménye is.

→ A használat gyakoriságától függően (azonban legalább 1x egy évben) kell a vasalóasztal huzatát cserélni.

Megrendelési szám	2.884-969
-------------------	-----------

## A gőztisztító ápolása és karbantartása

Kérem, olvassa el és vegye figyelembe a KÄRCHER-gőztisztító üzemeltetési útmutatójának „Ápolás és karbantartás” fejezetét.

## Obsah

Obecná upozornění	CS	3
Bezpečnostní pokyny	CS	3
Popis přístroje	CS	5
Uvedení přístroje do provozu	CS	5
Žehlení	CS	5
Ukončení provozu	CS	6
Péče a údržba	CS	6
Péče a údržba parního čističe	CS	6

## Obecná upozornění



Před prvním použitím svého přístroje si přečtěte tento originální provozní návod, řiďte se jím a uložte jej pro pozdější použití nebo pro dalšího majitele.

### Používání v souladu s určením

- Žehlicí stůl je vybaven odsáváním páry a funkcí ofukování a je určen zejména pro použití při žehlení pomocí páry.
- Menší parní čističe je možné zavěšovat do úchyty přímo na držáku žehlicího stolu (požadavky viz v Technických údajích). Zařízení, která nespíňují tyto požadavky, je třeba stavět na podlahu
- Parní čističe se zapojují do zástrčky žehlicího prkna, žehlička se umístí na tepelně odolnou odkládací plochu na žehlicím prkně.

### Ochrana životního prostředí



Obalové materiály jsou recyklovatelné. Obal nezaahazujte do domácího odpadu, nýbrž jej odevzdejte k opětovnému využití.



Přístroj je vyroben z hodnotných recyklovatelných materiálů, které se dají dobře znovu využít. Likvidujte proto staré přístroje ve sběrnách k tomuto účelu určených.

### Informace o obsažených látkách (REACH)

Aktuální informace o obsažených látkách naleznete na adrese:

[www.kaercher.com/REACH](http://www.kaercher.com/REACH)

### Záruka

V každé zemi platí záruční podmínky vydané příslušnou distribuční společností. Případné poruchy zařízení odstraníme během záruční lhůty bezplatně, pokud byl jejich příčinou vadný materiál nebo výrobní závady. V případě uplatňování nároku na záruku se s dokladem o zakoupení obraťte na prodejce nebo na nejbližší oddělení služeb zákazníkům.

(Adresy poboček najdete na zadní straně)

## Bezpečnostní pokyny

### Stupně nebezpečí

#### ⚠ NEBEZPEČÍ

*Upozornění na bezprostředně hrozící nebezpečí, které vede k těžkým fyzickým zraněním nebo k usmrcení.*

#### ⚠ VAROVÁNÍ

*Upozornění na potenciálně nebezpečnou situaci, která by mohla vést k těžkým fyzickým zraněním nebo usmrcení.*

#### ⚠ UPOZORNĚNÍ

*Upozornění na případnou nebezpečnou situaci, která může vést k lehkým fyzickým zraněním.*

#### POZOR

*Upozornění na potenciálně nebezpečnou situaci, která může mít za následek poškození majetku.*

#### ⚠ NEBEZPEČÍ

- *Přístroj zapojte pouze na střídavý proud. Napětí musí být shodné s údaji o napětí na typovém štítku přístroje.*
- *Před každým použitím přístroje zkontrolujte, zda napájecí vedení a zástrčka nejsou poškozeny. Poškozené napájecí vedení je nutné nechat neprodleně vyměnit autorizovanou servisní službou, resp. odborníkem na elektrické přístroje.*
- *Zástrčky a zásuvky se nikdy nedotýkejte mokryma rukama.*
- *Síťovou zástrčku neodpojujte ze zásuvky taháním za síťový kabel.*



## **△ VAROVÁNÍ**

- *S přístrojem nesmí pracovat děti nebo osoby, které nebyly seznámeny s návodem k jeho použití.*
- *Toto zařízení není určeno k tomu, aby je používaly osoby s omezenými fyzickými, smyslovými nebo duševními schopnostmi nebo osoby zcela bez zkušeností a/nebo znalostí, ledaže by tak činily pod dohledem osoby pověřené zajištěním jejich bezpečnosti nebo poté, co od ní obdržely instruktáž, jak se zařízením zacházet a uvědomují si nebezpečích, která s používáním přístroje souvisí.*
- *Není dovoleno, aby si děti s přístrojem hrály.*
- *Na děti je třeba dohlížet, aby bylo zajištěno, že si se zařízením nebudou hrát.*
- *Zařízení udržujte mimo dosah dětí, dokud je zapnutý nebo ještě nevychladl.*
- *Balící fólii udržujte mimo dosah dětí, hrozí nebezpečí udušení!*
- *Elektrické části (spínač pro funkci větrání, zástrčka) se nesmí dostat do kontaktu s vodou.*
- *Přístroj neponořujte do vody.*
- *Síťový kabel nenechávejte viset dolů. Zabraňte zlomení kabelu.*
- *Při používání parní žehličky zabraňte tomu, aby se pára dostala do kontaktu s elektrickými částmi.*

- *Neodborné opravy mohou způsobit uživateli značné nebezpečí a mohou mít za následek zánik záručních nároků.*

*Opravy by měla provádět jen servisní služba Kärcher nebo autorizovaný personál.*

## **△ UPOZORNĚNÍ**

- *Žehlicí prkno používejte a skladujte mimo dosah dětí.*
- *Po každém použití a vždy před čištěním / údržbou zařízení vypněte.*
- *Během práce s žehlicím prknem nehýbejte.*
- *Výškové nastavení žehlicího prkna musí vždy zapadnout. Páky pro výškové nastavení se během žehlení nedotýkejte.*
- *Žehlicí prkno používejte jen k účelu, k němuž je určeno, nepoužívejte ho jako odkládací plochu, sedátko atd.*
- *Nežehlete mokré prádlo, pouze prádlo navlhčené nebo suché.*
- *Záruku za škody vzniklé nesprávným či neodborným/neoprávněným zacházením s přístrojem firma Kärcher nepřijímá.*

## Popis přístroje

Obsah dodávky je zobrazen na obale vašeho zařízení. Během vybalování zkontrolujte, zda je dodávka kompletní.

Pokud chybí části příslušenství nebo bylo transportem poškozeno, obraťte se na vaši prodejnu.

### Upozornění:

Znázornění přístroje a obsluhy najdete na straně 2.

- 1 Potah žehlicího prkna
- 2 Páka pro výškové nastavení
- 3 Spínač zap/vyp, zároveň spínač pro odsávání páry a funkci ofukování
- 4 Zástrčka pro parní čistič
- 5 Síťový kabel se zástrčkou
- 6 Flexibilní držák kabelu
- 7 Tepelně odolný podstavec pro odkládání žehličky
- 8 Držák parního čističe (parní čistič není součástí dodávky)

## Technické parametry

Napětí	230 - 240 V
Max. přípojovací výkon zástrčky	2250 W
Větrání	21 W
Hmotnost	9,0 kg
Výškové nastavení	72 - 99 cm
Rozměry, ve složeném stavu (D x Š x V)	165x46x15 cm
<b>Pro parní čističe zavěšené v držáku platí:</b>	
Max. rozměry (D x Š x V)	360x240x290 mm
Max. váha	9,0 kg
Váš parní čistič musí být schválen pro provoz v zavěšené nebo vestoje.	

## Uvedení přístroje do provozu

### Instalace žehlicího prkna

**Žehlicí prkno umístěte na pevný a rovný podklad!**

ilustrace 1

- ➔ Síťový kabel žehlicího prkna odmotejte a podstavec opatrně posuňte dopředu. Žehlicí stůl se rozloží a lze ho aretovat v požadované poloze. Následně spusťte žehlicí stůl na zem.

ilustrace 2

Žehlicí prkno lze nastavit v 7 stupních (max. výška cca 99 cm) a umožňuje žehlení ve stoje i v sedě.

- ➔ Pro výškové nastavení žehlicí plochu uchopte oběma rukama, žehlicí prkno mírně zvedněte a ručně zvedněte ovládací páku. (Mírné zvednutí žehlicího prkna slouží jako bezpečnostní funkce proti neúmyslnému spuštění).

Žehlicí prkno je zablokováno až po slyšitelném zapadnutí.

ilustrace 3

- ➔ Namontujte flexibilní držák kabelu, posunutí doleva nebo doprava je možné.

## Připojte vyviječ páry

ilustrace 4

- ➔ Síťovou zástrčku žehlicího prkna zapojte do zástrčky.
- ➔ Síťovou zástrčku parního čističe zapojte do zástrčky na žehlicím prkně. Tím bude zaručen přívod proudu pro parní čistič.
- ➔ Parní čistič uveďte do provozu dle popisu.

ilustrace 5

- ➔ Žehlicího parního čističe položte na odstavnou plochu a přívodní šňůru žehličky vložte do flexibilního držáku kabelu.

**Žehlicí prkno a parní čistič jsou nyní připraveny k provozu.**

## Žehlení

Pro bezpečné užívání žehlicího prkna dodržujte následující pokyny!

**Upozornění:**

Vždy dodržujte pokyny pro žehlení, které jsou uvedeny na oděvech a pokyny a předpisy v návodu k použití parního čističe a žehličky!

Při žehlení s párou musí být dmychadlo vždy zapnuté, jinak dojde k tvorbě kondenzované vody.

Při přepnutí mezi funkcemi větrání (např. vyfukování nebo odsávání) dochází v důsledku změny směru otáčení dmychadla krátkodobě ke klidovému stavu. Proto před další prací několik sekund počkejte.

Při pracovních přestávkách během žehlení se horká žehlička odstaví na odolný podklad, předtím vypněte funkci páry.

### Žehlení parou s parním odsáváním

ilustrace 6

- ➔ Přístrojový spínač pro nastavení parního odsávání.

**Specifické použití parního odsávání:**

Košile, kalhoty (s puky), skládané sukně, saka, ubrusy.

- Fixuje tkaninu k žehlicímu prknu a zabraňuje mačkání.
- Způsobuje, že pára vlákny lépe proniká, což snižuje časovou náročnost a zlepšuje výsledek žehlení.
- Zaručuje suché žehlicí prkno a pomáhá sušit tkaninu už během žehlení.

### Parní žehlení s funkcí ofukování

ilustrace 7

- ➔ Přístrojový spínač nastavte na funkci ofukování.

**Specifické použití funkce ofukování:**

Velmi citlivé látky, hedvábné halenky, sklady (záhyby v pase), partie zad, nabírání, saka s vnitřní podšívkou.

- Umožňuje žehlení látek a oděvů se sklonem k mačkání na vzduchovém polštáři.
- Šetří citlivé prádlo.

### Žehlení nasucho

ilustrace 8

Pro suché žehlení bez páry mohou zůstat funkce větrání i vypnuté (spínač zap/vyp do polohy 0).

## Ukončení provozu

- Vypněte parní čistič a žehlicí stůl.
- Síťový kabel parního čističe a žehlicího prkna vytahněte ze zástrčky.
- Parní čistič odpojte dle návodu k použití mimo provoz a uschovejte jej.

ilustrace 9

- Držák kabelu před uložením žehlicího prkna sklopte.

## Skladování žehlicího prkna

ilustrace 10

- Žehlicí prkno uchopte oběma rukama, krátce ho zvedněte a složte pomocí ovládací páky.

ilustrace 11

- Síťový kabel žehlicího prkna s velkým poloměrem obtočte kolem nožek a odkládací plochy, síťovou zástrčku umístěte do připraveného otvoru na držáku.

### Upozornění:

*Obtočení síťového kabelu je současně pojistkou proti neúmyslnému rozložení žehlicího prkna.*

ilustrace 12

- Žehlicí prkno je možné skladovat ve složeném stavu (místo pro odkládání žehličky nahoru). Žehlicí prkno odstavte bezpečně tak, aby nedošlo k jeho překlopení! Převážní pojistka zajišťuje fixaci podstavce ve složeném stavu.

## Péče a údržba





### Čištění žehlicího prkna

Čištění provádějte jen v případě, že je vytažena přívodní šňůra ze zástrčky a že jsou žehlička a parní čistič studené!

- Žehlicí prkno a jeho povrch očistěte měkkým vlhkým hadříkem. Nepoužívejte čisticí prostředky!

### Čištění potahu žehlicího stolu

**Upozornění:** Prosíme respektujte následující symboly.

	Nemýt
	Nesušit v sušičce na prádlo
	Vyžehlete horkou žehličkou (200 °C)
	Neprovádět suché čištění
	Neprovádět mokré čištění

### Výměna potahu žehlicího prkna

Tlakem při žehlení a zachycováním částic prachu a žmolků se snižuje propustnost speciálního potahu na žehlicí prkno a tím výkon žehlicího prkna.

- Podle četnosti používání (avšak nejméně 1x za rok) by se měl potah žehlicího prkna vyměnit.

Objednací číslo	2.884-969
-----------------	-----------

## Péče a údržba parního čističe

Přečtěte si prosím také kapitolu "Péče a údržba" v provozním návodu k parnímu čističi KÄRCHER a dodržujte uvedené pokyny.

## Vsebinsko kazalo

Splošna navodila	SL	3
Varnostni napotki	SL	3
Opis naprave	SL	5
Zagon	SL	5
Likanje	SL	5
Zaključek obratovanja	SL	6
Nega in vzdrževanje	SL	6
Nega in vzdrževanje parnega čistilnika	SL	6

## Splošna navodila



Pred prvo uporabo naprave preberite ta originalna navodila za uporabo, jih upoštevajte in shranite za morebitno kasnejšo uporabo ali za naslednjega lastnika.

## Namenska uporaba

- Na likalni mizi obstaja odsesavanje pare in pihalna funkcija, namenjena pa je predvsem za parno likanje.
- Manjši parni čistilniki se lahko obesijo v nased direktno na držalu likalne mize (zahteve glejte v tehničnih podatkih). Naprave, ki ne zadostujejo tem zahtevam, se morajo postaviti na tla
- Parni čistilniki se vklopijo v vtičnico likalne mize, likalnik najde mesto na polički, ki je odporna proti visoki temperaturi, na likalni mizi.

## Varstvo okolja



Embalažo je mogoče reciklirati. Prosimo, da embalaže ne odlagate med gospodinjski odpad, pač pa jo oddajte v ponovno predelavo.



Stare naprave vsebujejo pomembne materiale, ki so namenjeni za nadaljnjo predelavo. Zato stare naprave zavrzite s pomočjo ustreznih zbiralnih sistemov.

## Opozorila k sestavinam (REACH)

Aktualne informacije o sestavinah najdete na:

[www.kaercher.com/REACH](http://www.kaercher.com/REACH)

## Garancija

V vsaki državi veljajo garancijski pogoji, ki jih določa naše prodajno predstavništvo. Morebitne motnje na napravi, ki so posledica materialnih ali proizvodnih napak, v času garancije brezplačno odpravljamo. V primeru uveljavljanja garancije, se z originalnim računom obrnite na prodajalca oziroma najbližji uporabniški servis. (naslov glejte na hrbtni strani)

## Varnostni napotki

### Stopnje nevarnosti

#### ⚠ NEVARNOST

*Opozorilo na neposredno nevarnost, ki vodi do težkih telesnih poškodb ali smrti.*

#### ⚠ OPOZORILO

*Opozorilo na možno nevarno situacijo, ki lahko vodi do težkih telesnih poškodb ali smrti.*

#### ⚠ PREVIDNOST

*Opozorilo na možno nevarno situacijo, ki lahko vodi do lažjih poškodb.*

#### POZOR

*Opozorilo na možno nevarno situacijo, ki lahko vodi do premoženjskih škod.*

#### ⚠ NEVARNOST

- *Stroj priključujte samo na izmenični tok. Napetost se mora ujemati s tipsko ploščico stroja.*
- *Pred vsako uporabo preverite ali na priključnem kablu z omrežnim vitčem obstajajo poškodbe. Poškodovani priključni kabel takoj dajte na zamenjavo pooblaščenim servisnim službi/električarju.*
- *Omrežnega vtiča in vtičnice nikoli ne prijemajte z mokrimi rokami.*
- *Omrežnega vtiča ne vlecite iz vtičnice z vlečenjem priključnega kabla.*

## **△ OPOZORILO**

- *S strojem ne smejo delati otroci, mladoletne ali neusposobljene osebe.*
- *Ta naprava ni namenjena uporabi oseb z omejenimi fizičnimi, senzoričnimi ali duševnimi sposobnostmi ali pomanjkljivimi izkušnjami in/ali pomanjkljivim znanjem, razen če jih nadzoruje oseba, pristojna za njihovo varnost, ali so od nje prejeli navodila, kako napravo uporabljati, ter so razumeli nevarnosti, ki iz tega izhajajo.*
- *Otroci se z napravo ne smejo igrati.*
- *Nadzorujte otroke, da zagotovite, da se z napravo ne igrajo.*
- *Otrokom ne dovolite dostopa do naprave, dokler je le-ta vklopljena ali še ni ohlajena.*
- *Emblažne folije hranite proč od otrok, obstaja nevarnost zadušitve!*
- *Električne komponente (stikalo za prezračevanje, vtičnica) ne smejo priti v stik z vodo.*
- *Naprave ne potaplajte v vodo.*
- *Omrežni kabel ne sme viseti navzdol. Preprečite prepogibanje kabla.*
- *Pri uporabi parnega likalnika ne usmerjajte pare v električne komponente.*

- *Nestrokovna popravila lahko povzročijo znantno nevarnost za uporabnika in izničijo pravico do garancije.*

*Popravila sme izvajati le uporabniški servis podj. Kärcher ali pooblaščno osebo.*

## **△ PREVIDNOST**

- *Likalno mizo uporabljajte in hranite izven otroškega dosega.*
- *Napravo izklopite po vsaki uporabi ter pred vsakim čiščenjem/vzdrževanjem.*
- *Med delom likalne mize ne premikajte.*
- *Nastavitev višine likalne mize mora biti vedno v zablokirani poziciji. Med likanjem ne predstavljajte ročice za prestavitev višine.*
- *Likalno mizo uporabljajte le namensko in je ne koristite za odlaganje predmetov, sedenje ipd.*
- *Ne likajte mokrega, temveč le likalno vlažno ali suho perilo.*
- *Če se naprava nenamensko ali nepravilno uporablja, ne prevzemamo odgovornosti za morebitno škodo.*

## Opis naprave

Obseg dobave Vaše naprave je prikazan na embalaži. Pri jemanju stroja iz embalaže preverite popolnost vsebine.

Pri manjkajočem priboru ali transportnih škodah obvestite Vašega prodajalca.

### Opozorilo:

*slike naprave in upravljanja se nahajajo na strani 2.*

- 1 Preveleka za likalno mizo
- 2 Ročica za nastavitve višine
- 3 Stikalo za vklop/izklop, hkrati stikalo za odsesavanje pare in pihalno funkcijo
- 4 Vtičnica za parni čistilnik
- 5 Omrežni priključni kabel z vtičem
- 6 Fleksibilni nosilec kabla
- 7 Polička za likalnik, odporna proti visoki temperaturi
- 8 Nosilec za parni čistilnik (parni čistilnik ni del dobavnega obsega)

## Tehnični podatki

Napetost	230 - 240 V
Maks. priključna moč vtičnice	2250 W
Prezračevanje	21 W
Teža	9,0 kg
Prestavitev višine	72 - 99 cm
Dimenzije, zloženo (D x Š x V)	165x46x15 cm
<b>Za parne čistilnike, ki so obešeni na držalu, velja:</b>	
Maks. dimenzije (D x Š x V)	360x240x290 mm
Maks. teža	9,0 kg
Parni čistilnik mora biti atestiran za obratovanje v obešenem oz. stoječem položaju.	

## Zagon

### Postavitev likalne mize

**Likalno mizo postavite na trdno, ravno podlago!**

Slika **1**

- Odvijte omrežni kabel likalne mize in podstavek previdno premaknite v smeri naprej. Likalna miza se razklopi in se lahko blokira v željeno pozicijo. Nato likalno mizo spustite na tla.

Slika **2**

Višina likalne mize je prestavljiva na 7 stopenj (maks. višina ca. 99 cm) in omogoča likanje stoje in sede.

- Za prestavitev višine z obema rokama primite likalno površino, rahlo privzdignite likalno mizo in z eno roko povlecite preklopno ročico navzgor. (Rahel dvig likalne mize pri tem služi kot varnostna funkcija proti nehotenemu pritisku). Šele po slišnem zaskoku je likalna miza ponovno blokirana.

Slika **3**

- Montirajte fleksibilni nosilec kabla, možen je premik na levo ali desno.

## Priključitev proizvajalnika pare

Slika **4**

- Omrežni vtič likalne mize vtaknite v stensko vtičnico.
- Omrežni vtič parnega čistilnika vtaknite v vtičnico na likalni mizi. S tem se zagotovi napajanje parnega čistilnika.
- Parni čistilnik zaženite, kot je opisano.

Slika **5**

- Likalnik s parnega čistilnika postavite na poličko in vodnik likalnika vtaknite v fleksibilni nosilec kabla.

**Likalna miza in parni čistilnik sta tako pripravljena za obratovanje.**

## Likanje

Za varno uporabo likalne mize upoštevajte in se držite sledečih opozoril!

### Opozorilo:

Na vsak način vedno upoštevajte predpis za likanje, ki je priložen na notranji strani oblačila, ter opozorila in predpise v navodilu za obratovanje parnega čistilnika in likalnika!

Pri likanju s paro mora biti vedno vklopljen ventilator, sicer se tvori kondenzat.

Pri preklopu med prezračevalnimi funkcijami (izpihovanje oz. odsesavanje) pride zaradi spremembe smeri vrtenja ventilatorja do kratkotrajnega mirovanja. Zato pred nadaljevanjem dela nekaj sekund počakajte.

Pri delovnih premorih med likanjem se vroč likalnik odstavi na poličko, odporno proti visoki temperaturi, pred tem pa, prosimo, izklopite parno funkcijo.

### Parno likanje z odsesavanjem pare

Slika **6**

- Stikalo naprave postavite v položaj odsesavanje pare.

### Specifična uporaba odsesavanja pare:

- Srajce, hlače (z likalnim robom), nagubana krila, suknjiči, prti.
- fiksira tkanino na mizo, s tem vpliva proti nastajanju gub.
  - povzroči, da para bolje prodre v vlakna, kar skrajša čas in izboljša likalni učinek.
  - zagotovi suho likalno mizo in pomaga, da se tkani- na že med likanjem posuši.

## Parno likanje s pihalno funkcijo

Slika 7

→ Stikalo naprave v položaju pihalna funkcija.

### Specifična uporaba pihalne funkcije:

Zelo občutljivo blago, svilene bluze, pregibi (gube), hrbtni deli, volančki, suknjiči z notranjo podlogo.

- zagotovi likanje občutljivih tkanin in oblačil brez gub na zračni blazini.
- varuje občutljivo perilo.

## Suho likanje

Slika 8

Za suho likanje brez pare lahko ostanejo prezračevalne funkcije izklopljene (stikalo za vklop/izklop v položaju 0).

## Zaključek obratovanja

- Izklopite parni čistilnik in likalno mizo.
- Omrežni kabel parnega čistilnika in likalne mize izvlecite iz vtičnic.
- Parni čistilnik izklopite in shranite, kot je opisano v navodilu za obratovanje.

Slika 9

→ Preden likalno mizo pospravite prekucnite nosilec kabla.

## Shranjevanje likalne mize

Slika 10

→ Likalno mizo primite z obema rokama, jo na kratko privzdignite in s pomočjo preklonpe ročice zložite.

Slika 11

→ Omrežni kabel likalne mize z velikimi zavoji ovijte okoli nog in poličke, omrežni vtič vtaknite v predviden izrez na nosilcu.

### **Opozorilo:**

*Ovijanje omrežnega kabla je hrati tudi varovalni ukrep proti nehotenemu razklopu likalne mize.*

Slika 12

→ Likalno mizo lahko v zloženem stanju pospravite (polička za likalnik je zgoraj). Pri tem likalno mizo varno položite, da preprečite prekucnitev! Transportna zaščita skrbi za fiksiranje podstavka v zloženem stanju.

## Nega in vzdrževanje





### Čiščenje likalne mize

Čiščenje je pri izvlečenem omrežnem vtiču, ohlajenem likalniku in parnem čistilniku!

→ Likalno mizo in površine obrišite z mehko vlažno krpo. Ne uporabljajte čistilnih sredstev!

### Čiščenje prevleke za likalno mizo

**Opozorilo:** Upoštevajte naslednje simbole.

	Ne perite
	Ne sušite v sušilnem stroju
	Likajte vroče (200 °C)
	Ne čistite kemično
	Ne čistite mokro

### Zamenjava prevleke za likalno mizo

Zaradi likalnega pritiska in zaprašnosti se prepustnost specialne prevleke za likalno mizo zmanjšuje in s tem tudi zmogljivost likalne mize.

→ Odvisno od pogostosti uporabe (vendar najmanj 1x na leto) se mora prevleka za likalno mizo zamenjati.

Naročniška številka	2.884-969
---------------------	-----------

## Nega in vzdrževanje parnega čistilnika

Preberite in upoštevajte tudi poglavje „Nega in vzdrževanje“ v navodilu za uporabo KÄRCHER parnega čistilnika.

## Spis treści

Instrukcje ogólne	PL	3
Zasady bezpieczeństwa	PL	3
Opis urządzenia	PL	5
Uruchomienie	PL	5
Prasowanie	PL	5
Zakończenie pracy	PL	6
Czyszczenie i konserwacja	PL	6
Pielęgnacja i konserwacja oczyszczacza parowego	PL	6

## Instrukcje ogólne



Przed pierwszym użyciu urządzenia należy przeczytać oryginalną instrukcję obsługi, postępować według jej wskazań i zachować ją do późniejszego wykorzystania lub dla następnego użytkownika.

### Użytkowanie zgodne z przeznaczeniem

- Deska do prasowania dysponuje funkcjami odsysania oraz wydmuchiwania pary i jest przeznaczona głównie do prasowania z użyciem pary.
- Mniejsze oczyszczacze parowe można zawiesić bezpośrednio na uchwycie przy desce (wymagania, zob. Dane techniczne). Sprzęty nie spełniające tych wymagań, trzeba postawić na podłodze.
- Oczyszczacze parowe podłącza się do gniazda na desce, a żelazko ustawia się na żaroodpornej podkładce.

### Ochrona środowiska



Materiały użyte do opakowania nadają się do recyklingu. Opakowania nie należy wrzucać do zwykłych pojemników na śmieci, lecz do pojemników na surowce wtórne.



Zużyte urządzenia zawierają cenne surowce wtórne, które powinny być oddawane do utylizacji. Z tego powodu należy usuwać zużyte urządzenia za pośrednictwem odpowiednich systemów utylizacji.

Urządzenia elektryczne i elektroniczne często zawierają materiały, które rozporządzane lub utylizowane niewłaściwie, mogą potencjalnie być niebezpieczne dla zdrowia ludzkiego i środowiska. Są jednak kluczowe dla prawidłowego funkcjonowania urządzenia. Urządzenia oznaczone tym symbolem nie mogą być usuwane z odpadami domowymi.

#### Wskazówki dotyczące składników (REACH)

Aktualne informacje dotyczące składników znajdują się pod:

[www.kaercher.com/REACH](http://www.kaercher.com/REACH)

### Gwarancja

W każdym kraju obowiązują warunki gwarancji określone przez odpowiedniego lokalnego dystrybutora. Ewentualne usterek urządzenia usuwane są w okresie gwarancji bezpłatnie, o ile spowodowane są błędem materiałowym lub produkcyjnym. W sprawach napraw gwarancyjnych prosimy kierować się z dowodem zakupu do dystrybutora lub do autoryzowanego punktu serwisowego.

(Adres znajduje się na odwrocie)

## Zasady bezpieczeństwa

### Stopnie zagrożenia

#### ⚠ NIEBEZPIECZEŃSTWO

*Wskazówka dot. bezpośredniego zagrożenia, prowadzącego do ciężkich obrażeń ciała lub do śmierci.*

#### ⚠ OSTRZEŻENIE

*Wskazówka dot. możliwie niebezpiecznej sytuacji, mogącej prowadzić do ciężkich obrażeń ciała lub śmierci.*

#### ⚠ OSTROŻNIE

*Wskazówka dot. możliwie niebezpiecznej sytuacji, która może prowadzić do lekkich zranień.*

#### UWAGA

*Wskazówka dot. możliwie niebezpiecznej sytuacji, która może prowadzić do szkód materialnych.*

#### ⚠ NIEBEZPIECZEŃSTWO

- *Urządzenie podłącza się jedynie do prądu zmiennego. Napięcie musi być zgodne z napięciem podanym na tabliczce znamionowej urządzenia.*
- *Przed każdym zastosowaniem sprawdzać, czy przewód zasilający lub wtyczka nie są uszkodzone. W przypadku uszkodzenia przewodu zasilającego niezwłocznie zlecić jego wymianę przez autoryzowany serwis lub elektryka.*
- *Nigdy nie dotykać wtyczki ani gniazdka mokrymi rękami.*



- Przy wyjmowaniu wtyczki sieciowej z gniazdka wtykowego nie ciągnąć za kabel sieciowy.
- ⚠ OSTRZEŻENIE**
- Obsługa urządzenia przez dzieci lub osoby nieprzyuczone jest zabroniona.
  - Niniejsze urządzenie nie jest przewidziane do użytkowania przez osoby o ograniczonych możliwościach fizycznych, sensorycznych lub mentalnych albo takie, którym brakuje doświadczenia i/lub wiedzy na temat jego używania, chyba że są one nadzorowane przez osobę odpowiedzialną za ich bezpieczeństwo i otrzymały od niej wskazówki na temat użytkowania urządzenia oraz istniejących zagrożeń.
  - Dzieci nie mogą się bawić tym urządzeniem.
  - Dzieci powinny być nadzorowane, żeby zapewnić, iż nie bawią się urządzeniem.
  - Trzymać dzieci z dala od urządzenia, jak długo pozostaje włączone lub nie jest schłodzone.
  - Opakowania foliowe przechowywać dala od dzieci; istnieje niebezpieczeństwo uduszenia!
  - Części elektryczne (przełącznik funkcji wentylacyjnej, gniazdo sieciowe) nie mogą mieć kontaktu z wodą.
- Nie zanurzać urządzenia w wodzie.
  - Kabel sieciowy nie powinien zwisać. Należy unikać zginania kabla.
  - Przy używaniu żelazka na parę nie naparować żadnych elektrycznych elementów.
  - Niefachowo przeprowadzone naprawy prowadzą do poważnego zagrożenia użytkownika oraz do anulacji gwarancji.  
Naprawy mogą przeprowadzać jedynie pracownicy działu obsługi klienta firmy Kärcher lub inny upoważniony do tego personel.
- ⚠ OSTROŻNIE**
- Deski do prasowania należy używać i przechowywać z dala od dzieci.
  - Po każdym użyciu i przed każdym czyszczeniem/konserwacją urządzenie należy wyłączyć.
  - Podczas pracy nie poruszać deską do prasowania.
  - Przy zmianie wysokości deski do prasowania, musi ona zawsze "zaskoczyć" w nowej pozycji. Podczas prasowania nie obsługiwać dźwigni do regulacji wysokości.
  - Deskę do prasowania należy używać jedynie zgodnie z jej przeznaczeniem, a nie jako podstawkę, siedzenie itd.
  - Nie prasować rzeczy mokrych, a jedynie zwilżone parą lub suche.

■ **Za ewentualne uszkodzenia wynikające z wykorzystywania urządzenia niezgodnie z przeznaczeniem lub w sposób wadliwy/nieprawidłowy, firma nie podejmuje odpowiedzialności.**

### Opis urządzenia

Zakres dostawy urządzenia przedstawiony jest na opakowaniu. Podczas rozpakowywania urządzenia należy sprawdzić, czy w opakowaniu znajdują się wszystkie elementy.

W przypadku stwierdzenia braków w akcesoriach lub uszkodzeń przy transporcie należy zwrócić się do dystrybutora.

#### Wskazówka:

Ilustracje urządzenia i jego obsługi znajdują się na stronie 2.

- 1 Pokrowiec na deskę do prasowania
- 2 Drażek do regulacji wysokości
- 3 Włącznik/wyłącznik, jednocześnie przełącznik dla funkcji odsysania i wydmuchiwania pary
- 4 Gniazdo wtykowe dla oczyszczacza parowego
- 5 Przewód zasilający z wtyczką
- 6 Elastyczny uchwyt na kabel
- 7 Żaroodporna podstawa pod żelazko
- 8 Uchwyt dla oczyszczacza parowego (oczyszczacz parowy nie jest częścią dostawy)

### Dane techniczne

Napięcie	230 - 240 V
Maks. moc przyłączowa gniazda wtykowego	2250 W
Wentylacja	21 W
Ciężar	9,0 kg
Regulacja wysokości	72 - 99 cm
Wymiary, złożone (Dł. x Szer. x Wys.)	165x46x15 cm
<b>Dla oczyszczaczy parowych zawieszonych na uchwycie:</b>	
Maks. wymiary (Dł. x Szer. x Wys.)	360x240x290 mm
Maks. ciężar	9,0 kg
Oczyszczacz parowy musi być dopuszczony do użytku zarówno w pozycji wiszącej, jak i stojącej.	

### Uruchomienie

#### Montaż deski do prasowania

Deskę ustawić na twardym, równym podłożu!

Rysunek 1

- Rozwinąć kabel sieciowy i przesunąć blat deski ostrożnie do przodu. Deska otworzy się i jest gotowa do zablokowania w żądanej pozycji. Potem opuścić deskę do prasowania na podłogę.

Rysunek 2

Deska do prasowania ma 7 poziomów—w regulacji wysokości (maks. wysokość ok. 99 cm) i umożliwia prasowanie w pozycji stojącej i siedzącej.

- W celu regulacji wysokości powierzchnię deski chwycić obiema rękami, lekko podnieść i jedną ręką podnieść dźwignię uruchamiającą. (Niewielkie podniesienie deski pełni funkcję bezpieczeństwa przed niezamierzonym uruchomieniem dźwigni). Dopiero po słyszalnym zatrzaśnięciu, deska jest ponownie zablokowana.

Rysunek 3

- Podłączyć elastyczny kabel, jest możliwe przesunięcie w prawo lub w lewo.

#### Podłączyć generator pary

Rysunek 4

- Wtyczkę deski do prasowania wsadzić w gniazdo w ścianie.
- Wtyczkę urządzenia parowego wsadzić w gniazdo wtykowe na desce. Zapewni to urządzeniu dopływ prądu.
- Urządzenie parowe uruchomić zgodnie z opisem.

Rysunek 5

- Żelazko stawiać na podstawie oczyszczacza parowego a kabel zasilający zawiesić na elastycznym uchwycie.

**Deska do prasowania i oczyszczacz parowy są teraz gotowe do pracy.**

### Prasowanie

Aby bezpiecznie korzystać z deski do prasowania, należy kierować się następującymi wskazówkami!

#### Wskazówki:

Zawsze należy przestrzegać przepisów dotyczących prasowania, które zamieszczone są na ubraniu jak również wskazówek i przepisów w instrukcji obsługi oczyszczacza parowego i żelazka!

Podczas prasowania parą dmuchawa musi być zawsze włączona, w innym wypadku dojdzie do skraplania się wody.

Podczas przełączenia funkcji wentylacyjnych (wydmuchiwanie lub zasysanie) urządzenie zatrzymuje się na krótko w wyniku zmiany kierunku obrotu dmuchawy. Z tego powodu przed podjęciem dalszych prac, należy odczekać kilka sekund.

Podczas przerw w prasowaniu gorące żelazka należy odstawiać na żaroodporną podstawkę, wcześniej wyłączyć funkcję parowania.

#### Prasowanie parowe z zasysaniem pary

Rysunek 6

- Przełącznik ustawić w pozycji zasysania pary.

#### Specyficzne zastosowanie zasysania pary:

koszule, spodnie (z kantami), sukienki plisowane, marynarki, obrusy.

- unieruchamia tkaninę na desce, dzięki temu unieumożliwia tworzenie się kantów.
- działa tak, że para lepiej dochodzi do kantów, co zmniejsza czas pracy i ulepsza wynik prasowania.
- gwarantuje suchą deskę i pomaga już podczas prasowania wysuszyć tkaninę.

## Prasowanie parą z funkcją wydmuchiwania

Rysunek 7

→ Przelącznik w pozycji funkcji wydmuchiwania.

### Specyficzne zastosowanie funkcji wydmuchiwania:

Bardzo delikatne materiały, bluzki jedwabne, plisy (zakładki), części tylne, falbanki, marynarki z podpinką.

- gwarantuje prasowanie delikatnych materiałów i ubrań bez kantów na poduszce powietrznej.
- chroni delikatne materiały.

## Prasowanie na sucho

Rysunek 8

Do prasowania na sucho bez pary można również wyłączyć funkcje wentylacyjne (włącznik/wyłącznik w pozycji 0).

## Zakończenie pracy

- Wyłączyć oczyszczacz parowy i deskę do prasowania.
- Wyciągnąć z gniazda kabel sieciowy oczyszczacza parowego i deski.
- Oczyszczacz parowy wycofać z użytku i przechowywać zgodnie z instrukcją obsługi.

Rysunek 9

→ Uchwyt kabla zwolnić przed przygotowaniem do przechowania deski.

## Przechowywanie deski do prasowania

Rysunek 10

→ Chwycić deskę dwoma rękoma, lekko podnieść i zatrzasnąć przy pomocy dźwigni uruchamiającej.

Rysunek 11

→ Połączyć kabel sieciowy deski z dużymi promieniami na stopie i podstawce, wtyczkę wsadzić w przewidziane do tego miejsce na uchwycie.

### Wskazówka:

*Owiniecie kabla jest jednocześnie środkiem bezpieczeństwa na wypadek niepożądanego rozłożenia się deski.*

Rysunek 12

→ Deska może być przechowywana w pozycji złożonej (podstawka na żelazko znajduje się u góry). Deskę ustawić bezpiecznie, aby się nie przewróciła! Zabezpieczenie transportowe zapewni unieruchomienie podstawy w pozycji zamkniętej.

## Czyszczenie i konserwacja





### Czyszczenie deski do prasowania

Czyszczenia przeprowadzać jedynie gdy wyciągnięta jest wtyczka, a żelazka i urządzenia parowe wystygły!

→ Deskę i powierzchnie przecierać miękką, wilgotną ściereczką. Nie używać żadnych środków czyszczących!

### Czyszczenie deski do prasowania

**Wskazówka:** Zwrócić uwagę na poniższe symbole.

	Nie myć
	Nie suszyć w suszarce do bielizny
	Prasować na gorąco (200°C)
	Nie czyścić na sucho
	Nie czyścić na mokro

### Wymiana pokrowca deski do prasowania

Przez nacisk podczas prasowania i osiadanie kurzu i kłębków zmniejsza się przepuszczalność specjalnego pokrowca i w ten sposób wydajność deski do prasowania.

→ W zależności od częstotliwości używania (jednak przynajmniej raz w roku) pokrowiec na deskę powinien być zmieniany.

Nr katalogowy	2.884-969
---------------	-----------

## Pielęgnacja i konserwacja oczyszczacza parowego

Należy też przeczytać i przestrzegać informacji z rozdziału „Pielęgnacja i konserwacja” z instrukcji obsługi oczyszczacza parowego KÄRCHER.

## Cuprins

Observații generale	RO	3
Măsuri de siguranță	RO	3
Descrierea aparatului	RO	5
Punerea în funcțiune	RO	5
Călcarea	RO	5
Încheierea utilizării	RO	6
Îngrijirea și întreținerea	RO	6
Îngrijirea și întreținerea curățătorului cu aburi	RO	6

## Observații generale



Înainte de prima utilizare a aparatului dumneavoastră, citiți manualul original de utilizare, respectați instrucțiunile cuprinse în acesta și păstrați-l pentru întreținerea ulterioară sau pentru următorii posesori.

### Utilizarea corectă

- Masa de călcat are un sistem de absorbție a aburilor și o funcție de suflare, ea fiind prevăzută mai ales pentru călcarea cu aburi.
- Curățătoarele cu abur mici pot fi agățate direct în locașul de pe suportul mesei de călcat (cerințele se găsesc la datele tehnice). Aparatele care nu corespund acestor cerințe trebuie amplasate pe podea.
- Curățătoarele cu aburi se conectează la priza mesei de călcat și fierul de călcat poate fi așezat pe suprafața rezistentă la căldură a mesei de călcat.

### Protecția mediului înconjurător



Materialele de ambalare sunt reciclabile. Ambalajele nu trebuie aruncate în gunoii menajer, ci trebuie duse la un centru de colectare și revalorificare a deșeurilor.



Aparatele vechi conțin materiale reciclabile valoroase, care pot fi supuse unui proces de revalorificare. Din acest motiv, vă rugăm să apelați la centrele de colectare abilitate pentru eliminarea aparatelor vechi.

### Observații referitoare la materialele conținute (REACH)

Informații actuale referitoare la materialele conținute puteți găsi la adresa:

[www.kaercher.com/REACH](http://www.kaercher.com/REACH)

### Garanție

În fiecare țară sunt valabile condițiile de garanție publicate de distribuitorul nostru din țara respectivă. Eventuale defecțiuni ale acestui aparat, care survin în perioada de garanție și care sunt rezultatul unor defecte de fabricație sau de material, vor fi remediate gratuit. Pentru a putea beneficia de garanție, prezentați-vă cu chitanța de cumpărare la magazin sau la cea mai apropiată unitate de service autorizată.

(Pentru adresă vedeți pagina din spate)

## Măsuri de siguranță

### Trepte de pericol

#### **⚠ PERICOL**

*Indicație referitoare la un pericol iminent, care duce la vătămări corporale grave sau moarte.*

#### **⚠ AVERTIZARE**

*Indicație referitoare la o posibilă situație periculoasă, care ar putea duce la vătămări corporale grave sau moarte.*

#### **⚠ PRECAUȚIE**

*Indică o posibilă situație periculoasă, care ar putea duce la vătămări corporale ușoare.*

#### **ATENȚIE**

*Indicație referitoare la o posibilă situație periculoasă, care ar putea duce la pagube materiale.*

#### **⚠ PERICOL**

- **Aparatul se conectează numai la curent alternativ. Tensiunea trebuie să corespundă celei de pe plăcuța aparatului.**
- **Înainte de fiecare utilizare verificați cablul de conectare să nu aibă defecțiuni. Cablul de rețea deteriorat trebuie înlocuit neîntârziat într-un atelier electric / service pentru clienți autorizat.**
- **Nu apucați niciodată fișa de alimentare și priza având mâinile ude.**
- **Când scoateți ștecherul din priză, nu trageți de cablu.**

## **△ AVERTIZARE**

- Nu este permisă utilizarea aparatului de către copii sau persoane neinstruite.
- Aparatul nu este destinat pentru a fi folosit de persoane cu capacități psihice, senzoriale sau mintale limitate sau de persoane, care nu dispun de experiența și/sau cunoștința necesară, cu excepția acelor cazuri, în care ele sunt supravegheate de o persoană responsabilă de siguranța lor sau au fost instruite de către această persoană în privința utilizării aparatului și sunt conștiente de pericolele care rezultă din aceasta.
- Nu lăsați copiii să se joace cu aparatul.
- Nu lăsați copii nesupravegheați, pentru a vă asigura, că nu se joacă cu aparatul.
- Țineți copiii departe de aparat, când acesta este pornit sau nu s-a răcit.
- Țineți foliile de ambalaj departe de copii, pentru a evita pericolul de sufocare!
- Componentele electrice (comutatorul pentru ventilator, priză) nu trebuie să ajungă în contact cu apă.
- Nu scufundați aparatul în apă.
- Nu lăsați cablul de alimentare să atârne în jos. Evitați îndoirea cablului.

- Când folosiți călcătorul cu aburi, aveți grijă să nu ajungă aburi pe componentele electrice.

- Reparațiile efectuate necorespunzător reprezintă o sursă de pericole pentru utilizator și duc la anularea garanției.

Reparațiile trebuie efectuate doar de service-ul Kärcher sau de persoane autorizate.

## **△ PRECAUȚIE**

- Nu lăsați copiii în apropierea mesei de călcat.
- Opriți aparatul după fiecare utilizare sau înainte de curățarea/întreținerea acestuia.
- Nu mișcați masa de călcat în timpul lucrului.
- Maneta pentru reglarea înălțimii mesei de călcat trebuie să fie în poziția blocată. Nu acționați maneta de reglare a înălțimii în timp ce călcați.
- Folosiți masa de călcat numai în scopul pentru care a fost prevăzută, nu ca suport sau pentru a sta pe ea.
- Nu călcați rufe ude, ci doar rufe umezite pentru călcat sau uscate.
- Dacă aparatul este utilizat pentru alte scopuri decât cele prevăzute sau este deservit în mod eronat/necorespunzător, atunci nu putem garanta pentru eventualele defecțiuni apărute.

## Descrierea aparatului

Pachetul de livrare a aparatului dvs. este ilustrat pe ambalaj. La despachetare, verificați dacă conținutul pachetului este complet.

Informați imediat distribuitorul dumneavoastră dacă lipsesc părți componente sau dacă intervin defecțiuni la transport.

### Observație:

Figuri ale aparatului și indicații pentru utilizare se găsesc la pagina 2.

- 1 Husa mesei de călcat
- 2 Manetă pentru reglarea înălțimii
- 3 Comutator pornit/oprit, respectiv comutator pentru absorbție aburi și funcție de suflare
- 4 Conector pentru curățătorul cu aburi
- 5 Cablu de alimentare cu ștecăr
- 6 Suport de cablu flexibil
- 7 Suprafață rezistentă la căldură pentru așezarea călcătorului
- 8 Suport pentru curățătorul cu abur (curățătorul cu abur nu este inclus în livrare)

## Date tehnice

Tensiune	230 - 240 V
Putere max. a prizei	2250 W
Aerisire	21 W
Masa	9,0 kg
Reglare înălțime	72 - 99 cm
Dimensiuni, închisă (lungime x lățime x înălțime)	165x46x15 cm
<b>Pentru curățătoarele cu abur agățate în suport sunt valabile următoarele:</b>	
Dimensiuni maxime (lungime x lățime x înălțime)	360x240x290 mm
Greutate max.	9,0 kg
Curățătorul cu abur trebuie să fie prevăzut pentru folosirea în poziție verticală.	

## Punerea în funcțiune

### Montarea mesei de călcat

Așezați masa de călcat pe o suprafață stabilă, plană.

#### Figura 1

- Desfășurați cablul de alimentare al mesei de călcat și împingeți cadrul ușor înainte. Masa de călcat se deschide și poate fi fixată în poziția dorită. Lăsați apoi masa de călcat pe podea.

#### Figura 2

Înălțimea mesei de călcat poate fi reglată în 7 trepte (înălțimea maximă aprox. 99 cm) și permite călcarea atât dacă stați în picioare, cât și dacă vă așezați.

- Pentru a regla înălțimea, prindeți suprafața de călcat cu ambele mâini, ridicați ușor masa de călcat și cu o mână trageți în sus maneta de reglare. (Ridicarea ușoară a mesei de călcat reprezintă și o funcție de siguranță împotriva acționării accidentale a manetei). Masa de călcat este fixată abia când se aude un sunet de fixare în poziție.

#### Figura 3

- Montați suportul de cablu flexibil, el poate fi mutat în stânga și în dreapta.

## Conectarea dispozitivului de generare a aburilor

#### Figura 4

- Introduceți ștecherul mesei de călcat în priză.  
→ Introduceți fișa curățătorului cu aburi în priza aflată pe masa de călcat. În acest mod se asigură alimentarea cu curent a curățătorului cu aburi.  
→ Puneți în funcțiune curățătorul cu aburi, conform descrierii.

#### Figura 5

- Luați călcătorul de pe curățătorul cu aburi și puneți-l pe suport, după care prindeți cablul călcătorului în suportul de cablu flexibil.

**Călcătorul și curățătorul cu abur sunt gata de funcționare.**

## Călcarea

Pentru a utiliza masa de călcat în siguranță, urmați indicațiile de mai jos!

### Indicații:

Respectați întotdeauna indicațiile de călcare de pe eticheta hainelor, precum și indicațiile din instrucțiunile de utilizare ale curățătorului cu abur și ale călcătorului!

Când călcați cu aburi, suflanta trebuie să fie pornită, deoarece în caz contrar se formează condens.

La comutarea între funcțiile ventilatorului (suflare sau aspirare), din cauza modificării direcției de rotație suflanta se oprește scurt. Din acest motiv, așteptați câteva secunde înainte de a continua lucrul.

În timpul pauzelor, când nu călcați, așezați călcătorul pe suprafața rezistentă la căldură, dar opriți mai întâi funcția de generare a aburilor.

## Călcare cu aburi cu absorbția aburilor

#### Figura 6

- Comutatorul aparatului trebuie să fie pe poziția pentru absorbția aburilor.

### Utilizarea funcției de absorbție a aburilor:

cămăși, pantaloni (cu dungă), fuste cu pliuri, sacouri, fețe de masă.

- fixează materialul pe masă, astfel previne formarea cutelor.
- aburii trec mai bine prin fibre, ceea ce reduce timpul necesar pentru călcare și rezultatul obținut este mai bun.
- masa de călcat rămâne uscată și ajută la uscarea materialului încă din faza de călcare.

## Călcare cu aburi cu funcție de suflare

### Figura 7

→ Comutatorul aparatului trebuie să fie pe poziția de suflare.

### Utilizarea funcției de suflare:

materiale foarte sensibile, bluze de mătase, pluri, porțunea de spate a hainelor, dantele, sacouri cu căptușeală.

- asigură călcarea fără cute a materialelor sensibile și a hainelor pe o pernă de aer.
- menajează rufe sensibile.

## Călcarea uscată

### Figura 8

Pentru călcarea uscată fără aburi, funcțiile ventilatorului pot fi oprite (comutatorul pornit/oprit în poziția 0).

## Încheierea utilizării

- Opriți curățătorul cu abur și masa de călcat.
- Deconectați cablul de alimentare al curățătorului cu abur și al mesei de călcat.
- Scoateți din funcțiune curățătorul cu abur conform instrucțiunilor de utilizare și depozitați-l conform instrucțiunilor.

### Figura 9

→ Desprindeți suportul de cablu înainte de a depozita masa de călcat.

## Depozitarea mesei de călcat

### Figura 10

→ Prindeți masa de călcat cu ambele mâini, ridicați-o puțin și închideți-o apăsând maneta.

### Figura 11

→ Înfășurați cablul de alimentare al mesei de călcat în jurul picioarelor, cu o rază mare, și introduceți ștecherul în locașul special prevăzut în mâner.

### Observație:

*Înfășurarea cablului de alimentare este și o măsură de siguranță pentru a împiedica deschiderea accidentală a mesei de călcat.*

### Figura 12

→ Masa de călcat trebuie închisă pentru depozitare (suprafața rezistentă la căldură este în sus). Așezați masa de călcat în așa fel încât să nu se poată răsturna! Sistemul de siguranță pentru transportare asigură fixarea cadrului când masa este închisă.

## Îngrijirea și întreținerea





### Curățarea mesei de călcat

Lucrările de curățare vor fi efectuate numai după scoaterea ștecherului din priză și răcirea mesei de călcat și a curățătorului cu abur!

→ Ștergeți masa de călcat și suprafețele cu o cârpă moale, umedă. Nu folosiți soluții de curățat!

### Curățarea husei mesei de călcat

**Atenție:** țineți cont de următoarele simboluri.

	A nu se spăla
	A nu se usca în uscătorul de rufe
	A se călca la temperaturi ridicate (200 °C)
	A nu se curăța uscat
	A nu se curăța umed

### Schimbarea husei

Din cauza presiunii de călcare și a pătrunderii particulelor de praf și a scamelor, permeabilitatea husei scade și astfel scad și performanțele mesei de călcat.

→ În funcție de frecvența de utilizare (dar cel puțin o dată pe an), husa trebuie schimbată.

Nr. de comandă	2.884-969
----------------	-----------

## Îngrijirea și întreținerea curățătorului cu aburi

Citiți și respectați de asemenea instrucțiunile din capitolul „Îngrijire și întreținere” în manualul de utilizare al curățătorului cu aburi de la KÄRCHER.

## Obsah

Všeobecné pokyny	SK	3
Bezpečnostné pokyny	SK	3
Popis prístroja	SK	5
Uvedenie do prevádzky	SK	5
Žehlenie	SK	5
Ukončenie prevádzky	SK	6
Ošetrovanie a údržba	SK	6
Ošetrovanie a údržba parného čističa	SK	6

## Všeobecné pokyny



Pred prvým použitím Vášho zariadenia si prečítajte tento originálny návod na prevádzku, konajte podľa neho a uschovajte ho pre neskoršie použitie alebo pre ďalšieho majiteľa zariadenia.

### Používanie výrobku v súlade s jeho určením

- Žehliaci stôl má odsávanie pary, funkciu nafukovania a je určený hlavne na parné žehlenie.
- Menší parný čistič môžete zavesiť priamo na držiak žehliaceho stola (požiadavky nájdete v technických údajoch). Zariadenia, ktoré nespĺňajú tieto požiadavky, sa musia postaviť na podlahu.
- Parné čističe sa zasúvajú do zásuvky žehliaceho stola. Žehlička má svoje miesto na odkladacom priestore žehliaceho stola, ktoré je odolné voči teplu.

### Ochrana životného prostredia



Obalové materiály sú recyklovateľné. Obalové materiály láskavo nevyhadzujte do komunálneho odpadu, ale odovzdajte ich do zberne druhotných surovín.



Vyradené prístroje obsahujú hodnotné recyklovateľné látky, ktoré by sa mali opäť zužitkovať. Staré zariadenia preto láskavo odovzdajte do vhodnej zberne odpadových surovín.

### Pokyny k zloženiu (REACH)

Aktuálne informácie o zložení nájdete na:  
[www.kaercher.com/REACH](http://www.kaercher.com/REACH)

## Záruka

V každej krajine platia záručné podmienky našej distribučnej organizácie. Prípadné poruchy spotrebiča odstránime počas záručnej lehoty bezplatne, ak sú ich príčinou chyby materiálu alebo výrobné chyby. Pri uplatňovaní záruky sa spolu s dokladom o kúpe zariadenia láskavo obráťte na predajcu alebo na najbližší autorizovaný zákaznícky servis. (Adresu nájdete na zadnej strane)

## Bezpečnostné pokyny

### Stupne nebezpečenstva

#### ⚠ **NEBEZPEČENSTVO**

*Upozornenie na bezprostredne hroziace nebezpečenstvo, ktoré môže spôsobiť vážne zranenia alebo smrť.*

#### ⚠ **VÝSTRAHA**

*Upozornenie na možnú nebezpečnú situáciu, ktorá by mohla viesť k vážnemu zraneniu alebo smrti.*

#### ⚠ **UPOZORNENIE**

*Upozornenie na možnú nebezpečnú situáciu, ktorá by mohla viesť k ľahkým zraneniam.*

#### **POZOR**

*Pozornenie na možnú nebezpečnú situáciu, ktorá by mohla viesť k vecným škodám.*

#### ⚠ **NEBEZPEČENSTVO**

- Zariadenie pripájajte iba na striedavý prúd. Napätie musí zodpovedať údajom na typovom štítku zariadenia.
- Pred každým použitím skontrolujte, či nie je poškodený prívodný kábel alebo sieťová vidlica. Poškodený prívodný kábel dajte bezodkladne vymeniť autorizovanej servisnej službe alebo kvalifikovanému elektrotechnikovi.
- Nikdy sa nedotýkajte sieťovej zásuvky a vidlice vlhkými rukami.
- Sieťovú zástrčku neťahajte zo zásuvky za sieťový kábel.



## **△ VÝSTRAHA**

- *Zariadenie nesmú používať deti ani osoby nezalé.*
- *Tento prístroj nie je určený nato, aby ho používali osoby s obmedzenými fyzickými, sensorickými alebo duševnými schopnosťami alebo nedostatkom skúseností a/alebo nedostatočnými vedomosťami, môžu ho použiť iba v tom prípade, ak sú kvôli vlastnej bezpečnosti pod dozorom spoľahlivej osoby alebo od nej dostali pokyny, ako sa má prístroj používať a pochopili nebezpečenstvá vychádzajúce z prístroja.*
- *Deti sa nesmú hrať s prístrojom.*
- *Deti by mali byť pod dozorom, aby sa zabezpečilo, že sa s prístrojom nebudú hrať.*
- *Udržiavajte prístroj mimo dosah detí, ak je zapnutý alebo ešte nie je vychladnutý.*
- *Obalové fólie uchovávajúte mimo dosahu detí. Vzniká nebezpečenstvo udusenía!*
- *Elektrické konštrukčné diely (vypínač funkcie ventilátora, zásuvka) nesmú prísť do styku s vodou.*
- *Prístroj sa nesmie ponoriť do vody.*
- *Sieťový kábel nenechávajúte visieť. Zabráňte prelomeniu kábla.*
- *Pri použití parnej žehličky sa elektrické konštrukčné diely nesmú dostať do styku s parou.*

- *Nesprávne opravy môžu spôsobiť značné nebezpečie pre používateľa a zrušiť nároky na záruku.*

*Opravy nechajte vykonať servisnej službe firmy Kärcher alebo povereným pracovníkom.*

## **△ UPOZORNENIE**

- *Žehliaci stôl používajte a uschovávajúte mimo dosahu detí.*
- *Prístroj po každom použití a pred každým čistením alebo údržbou vypnite.*
- *Žehliaci stôl sa nesmie počas práce pohybovať.*
- *Nastavenie výšky žehliaceho stola sa musí neustále nachádzať v zaistenej polohe. Počas žehlenia nepohybujte s pákou výškového nastavenia.*
- *Žehliaci stôl používajte len na určený účel a nie ako odkladací priestor, na sedenie atď.*
- *Nežehlíte vlhké prádlo, ale len zvlhčené na žehlenie a suché.*
- *Pri nevhodnom alebo nesprávnom používaní spotrebiča nemôže byť prevzatá za prípadné škody záruka.*

## Popis prístroja

Rozsah dodávky vášho zariadenia je zobrazený na obale. Pri vybalovaní skontrolujte úplnosť obsahu balenia.

Ak niektoré diely chýbajú, alebo ak zistíte škody vzniknuté pri preprave, informujte prosím o tom predajcu.

### Upozornenie:

Obrázky zariadenia a pokyny na jeho obsluhu sa nachádzajú na strane 2.

- 1 Poťah žehliaceho stola
- 2 Páka pre nastavenie výšky
- 3 Vypínač, súčasne vypínač odsávania pár a funkcie vyfukovania
- 4 Zásuvka pre parný čistič
- 5 Prívodný sieťový kábel s vidlicou
- 6 Pružný držiak na káble
- 7 Odkladací priestor na žehličky odolný voči teplu
- 8 Držiak na parný čistič (parný čistič nie je súčasťou dodávky)

## Technické údaje

Napätie	230 - 240 V
Max. výkon zásuvky	2250 W
Vetranie	21 W
Hmotnosť	9,0 kg
Nastavenie výšky	72 - 99 cm
Rozmery, sklopený (D x Š x V)	165x46x15 cm
<b>Pre parný čistič zavesený na držiaku platí:</b>	
Max. rozmery (D x Š x V)	360x240x290 mm
Max. hmotnosť	9,0 kg
Váš parný čistič musí byť určený na zavesenú popr. stojacu prevádzku.	

## Uvedenie do prevádzky

### Konštrukcia žehliaceho stola

Žehliaci stôl umiestnite na pevnú, rovnú podložku! Obrázok 1

→ Odviňte sieťový kábel žehliaceho stola a podstavcom opatrne pohybujte smerom dopredu. Žehliaci stôl sa vyklopí a môže sa aretovať vo vhodnej polohe. Potom žehliaci stôl umiestnite na podlahu.

Obrázok 2

Žehliaci stôl sa dá výškovo nastaviť v 7 stupňoch (max. výška asi 99 cm) a umožňuje žehlenie pri státí a sedení.

→ Na výškové nastavenie uchopte žehliacu plochu obidvomi rukami, žehliaci stôl jemne nadvihnite a rukou vytiahnite ovládacia páka smerom hore. (Jemné zdvihnutie žehliaceho stola pritom slúži ako bezpečnostná funkcia proti neúmyselnej manipulácii). Až po počutelnom zapadnutí je žehliaci stôl opäť zaistený.

Obrázok 3

→ Namontujte pružný držiak kábla, možné je posunúť doľava alebo doprava.

## Pripojte naparovač

Obrázok 4

- Sieťovú zástrčku žehliaceho stola zasuňte do vhodnej elektrickej zásuvky.
- Sieťovú zástrčku parného čističa zasuňte do zásuvky žehliaceho stola. Tým sa zabezpečí prívod elektrického prúdu pre parný čistič.
- Parný čistič uveďte do prevádzky podľa uvedeného popisu.

Obrázok 5

→ Žehličku z parného čističa postavte na odkladacie miesto a prívod žehličky upevnite do pružného držiaka káblov.

**Žehliaci stôl a parný čistič sú teraz pripravené na prevádzku.**

## Žehlenie

Pre zabezpečenie bezpečného používania žehliaceho stola zohľadnite a dodržujte nasledovné pokyny!

### Pokyny:

V každom prípade vždy dodržujte predpisy pre žehlenie, ktoré sú všité vo vašom odevu, ako aj pokyny a predpisy uvedené v návode na použitie parného čističa a žehličky!

Pri žehlení s parou musí byť vždy zapnutý ventilátor, inak dochádza ku tvorbe kondenzovanej vody.

Pri prepínaní medzi funkciami ventilátora (vyfukovanie popr. odsávanie) krátkodobou dochádza k zmene smeru otáčania ventilátora až do zastavenia. Preto pred pokračovaním v práci počkajte niekoľko sekúnd.

Počas pracovných prestávok počas žehlenia sa horúca žehlička odloží na odkladaciu plochu odolnú voči teplu. Predtým vypnite prosím funkciu pary.

### Parné žehlenie s odsávaním pary

Obrázok 6

→ Vypínač prístroja prepnite do polohy odsávania pary.

### Špecifické použitie odsávania pary:

košeľa, nohavice (so žehlenými pukmi), skladané sukne, saká, obrusy na stôl.

- tkanina sa upevní na stôl, pôsobí teda proti tvorbe záhybov.
- spôsobí, že para lepšie prenikne vláknami, čo skracuje potrebný čas a zlepšuje výsledok žehlenia.
- zabezpečuje suchý žehliaci stôl a pomáha už počas žehlenia vysušeniu tkaniny.

## Parné žehlenie s vyfukovacou funkciou

Obrázok 7

→ Vypínač prístroja prepnite do polohy funkcie vyfukovania.

### Špecifické použitie vyfukovacej funkcie:

Veľmi citlivé látky, hodvábné blúzky, puky (rozličné záhyby), časti na chrbát, volány, saká s vnútornou podšivkou.

- zabezpečuje žehlenie citlivých látok a častí odevu bez záhybov na vzduchovom vankúši.
- šetrí citlivé prádlo.

## Žehlenie na sucho

Obrázok 8

Na žehlenie za sucha bez pary môžu zostať aj funkcie ventilátora vypnuté (vypínač v polohe 0).

## Ukončenie prevádzky

- Vypnite parný čistič a žehliaci stôl.
- Sieťový kábel parného čističa a žehliaceho stola vytiahnite zo zásuvky.
- Parný čistič uveďte mimo prevádzku podľa návodu na použitie a odložte.

Obrázok 9

→ Držiak kábla pred umiestnením žehliaceho stola odklopte.

## Uloženie žehliaceho stola

Obrázok 10

→ Žehliaci stôl uchopte obidvomi rukami, krátko zdvihnite a sklopte pomocou ovládacej páky.

Obrázok 11

→ Sieťový kábel žehliaceho stola navíňte s veľkými polomeri okolo nôh a odkladacieho priestoru. Sieťovú zástrčku zatlačte do určeného priestoru držiaka.

### Upozornenie:

*Navinutie sieťového kábla je súčasne aj bezpečnostné opatrenie proti neúmyselnému odklopeniu žehliaceho stola.*

Obrázok 12

→ Žehliaci stôl sa môže uložiť v sklopenom stave (odkladací priestor na žehličku je hore). Žehliaci stôl pritom uložte bezpečne, aby nedošlo k jeho prevráteniu! Prepravná poistka sa stará o upevnenie podstavca v sklopenom stave.

## Ošetrovanie a údržba





### Čistenie žehliaceho stola

Čistenie vykonávajte len, ak je sieťová zástrčka vytiahnutá, žehlička a parný čistič vychladli!

→ Žehliaci stôl a jeho povrch utierajte jemnou vlhkou handrou. Nepoužívajte žiadne čistiace prostriedky!

### Čistenie povlaku žehliaceho stola

**Upozornenie:** Rešpektujte nasledujúce symboly.

	Neprať
	Nesušiť v sušičke
	Žehliť na horúco (200 °C)
	Nečistiť na sucho
	Nečistite na mokro

### Výmena pot'ahu žehliaceho stola

Tlakom žehličky, zachytením čiastočiek prachu, chybami tkaniny sa znižuje priepustnosť špeciálneho pot'ahu žehliaceho stola a tým aj kvalita žehliaceho stola.

→ Podľa častosti používania (ale najmenej 1x za rok) by sa mal pot'ah žehliaceho stola vymeniť.

Objednávacie číslo	2.884-969
--------------------	-----------

### Ošetrovanie a údržba parného čističa

Prečítajte si a dodržiavajte tiež kapitolu "Ošetrovanie a údržba" v návode na používanie parného čističa KÄRCHER.

## Pregled sadržaja

Opće napomene	HR	3
Sigurnosni naputci	HR	3
Opis uređaja	HR	5
Stavljanje u pogon	HR	5
Glačenje	HR	5
Kraj rada	HR	6
Njega i održavanje	HR	6
Njega i održavanje parnog čistača	HR	6

## Opće napomene



Prije prve uporabe svojega uređaja pročitajte ove originalne upute za rad, postupajte prema njima i sačuvajte ih za kasniju uporabu ili za sljedećeg vlasnika.

## Namjensko korištenje

- Stol za glačenje je opremljen usisavanjem pare i funkcijom puhanja, a predviđen je prije svega za glačenje na paru.
- Manji parni čistači se mogu montirati direktno na držač stola za glačenje (za kriterije pogledajte tehničke podatke). Uređaji koji ne ispunjavaju ove kriterije moraju stajati na podu.
- Parni čistači se priključuju na utičnicu stola za glačenje, a glačalo se odlaže na predviđenu podlogu na stolu, koja je otporna na visoke temperature.

## Zaštita okoliša



Materijali ambalaže se mogu reciklirati. Molimo Vas da ambalažu ne odlažete u kućne otpatke, već ih predajte kao sekundarne sirovine.



Stari uređaji sadrže vrijedne materijale koji se mogu reciklirati te bi ih stoga trebalo predati kao sekundarne sirovine. Stoga Vas molimo da stare uređaje zbrinete preko odgovarajućih sabirnih sustava.

## Napomene o sastojcima (REACH)

Aktualne informacije o sastojcima možete pronaći na stranici:

[www.kaercher.com/REACH](http://www.kaercher.com/REACH)

## Jamstvo

U svakoj zemlji važe jamstveni uvjeti koje je izdala naša nadležna organizacija za distribuciju. Eventualne smetnje na stroju za vrijeme trajanja jamstva uklanjamo besplatno ukoliko je uzrok greška u materijalu ili proizvodnji. U slučaju koji podliježe garanciji obratite se, uz prilaženje potvrde o kupnji, Vašem prodavaču ili najbližoj ovlaštenoj servisnoj službi.

(Adresu ćete naći na poledini)

## Sigurnosni naputci

### Stupnjevi opasnosti

#### **△ OPASNOST**

*Napomena koja upućuje na neposredno prijeteću opasnost koja za posljedicu ima teške tjelesne ozljede ili smrt.*

#### **△ UPOZORENJE**

*Napomena koja upućuje na eventualno opasnu situaciju koja može prouzročiti teške tjelesne ozljede ili smrt.*

#### **△ OPREZ**

*Napomena koja upućuje na eventualno opasnu situaciju koja može prouzročiti lakše ozljede.*

#### **PAŽNJA**

*Napomena koja upućuje na eventualno opasnu situaciju koja može prouzročiti materijalnu štetu.*

#### **△ OPASNOST**

■ *Uređaj priključujte samo na izmjeničnu struju. Napon se mora podudarati s označnom pločicom uređaja.*

■ *Prije svakog rada provjerite ima li na priključnom kabelu s utikačem oštećenja. Oštećeni priključni kabel odmah dajte na zamjenu ovlaštenoj servisnoj službi/električaru.*

■ *Mrežni utikač i utičnicu nikada ne dodirujte mokrim rukama.*

■ *Ne vucite za priključni kabel kako biste ga izvadili iz utičnice.*

## **△ UPOZORENJE**

- Uređajem ne smiju rukovati djeca ili neosposobljene osobe.
- Uređaj nije namijenjen za upotrebu od strane osoba s ograničenim tjelesnim, osjetilnim ili psihičkim sposobnostima, nedostatnim iskustvom i/ili znanjem, osim ako ih ne nadzire osoba nadležna za njihovu sigurnost ili im je ta osoba dala upute o načinu primjene uređaja i eventualnim opasnostima.
- Djeca se ne smiju igrati uređajem.
- Nadzirite djecu kako biste bili sigurni da se ne igraju s uređajem.
- Dok je uključen ili još nije ohlađen, uređaj čuvajte podalje od djece.
- Folije za pakiranje čuvajte van dosega djece, jer postoji opasnost od gušenja!
- Električne dijelove (sklopku za rad ventilatora, utičnicu) nikad ne dovodite u kontakt s vodom.
- Nemojte uranjati uređaj u vodu.
- Pazite da kabel ne visi. Spreječite prelamanje kabela.
- Pri korištenju glačala na paru nemojte usmjeravati paru na električne komponente.

- Nestručni popravci mogu proizročiti značajne opasnosti po korisnika i dovesti do gubitka prava na jamstvene usluge.

Popravke prepustite isključivo Kärcherovoj servisnoj službi ili ovlaštenom osoblju.

## **△ OPREZ**

- Stol za glačanje na paru koristite i čuvajte nedostupno za djecu.
- Uređaj isključite nakon svake primjene te prije svakog čišćenja/održavanja.
- Za vrijeme rada se stol za glačanje ne smije micati.
- Sklop za podešavanje visine mora uvijek biti uglavljen. Nemojte tijekom rada pomicati polugu za podešavanje visine.
- Stol za glačanje koristite namjenski, a ne za odlaganje predmeta, mjesto za sjedenje i sl.
- Nemojte glačati mokro rublje, već samo vlažno ili suho.
- Ne preuzimamo odgovornost za nenamjensko korištenje aparata i pogrešno/nepropisno rukovanje istim.

## Opis uređaja

Sadržaj isporuke Vašeg uređaja prikazan je na ambalaži. Prilikom raspakiravanja provjerite je li sadržaj potpun.

Ako pribor nedostaje ili je oštećen pri transportu obavijestite o tome svog prodavača.

### Napomena:

Prikazi aparata i načina rukovanja nalaze se na stranici 2.

- 1 Presvlaka stola za glačanje
- 2 Poluga za podešavanje visine
- 3 Uključno/isključna sklopka, istovremeno i sklopka za usisavanje pare i puhanje
- 4 Utičnica parnog čistača
- 5 Strujni kabel s utikačem
- 6 Savitljivi držač kabela
- 7 Podloga za glačalo, otporna na visoke temperature
- 8 Držač parnog čistača (parni čistač nije u opsegu isporuke)

## Tehnički podaci

Napon	230 - 240 V
Maks. priključna snaga utičnice	2250 W
Ventilacija	21 W
Težina	9,0 kg
Podešavanje visine	72 - 99 cm
Dimenzije, sklopljeno (D x Š x V)	165x46x15 cm
<b>Za parne čistače ovještene o držač vrijedi:</b>	
Maks. dimenzije (D x Š x V)	360x240x290 mm
Maks. težina	9,0 kg
Vaš parni čistač mora biti odobren za rad u visećem odnosno stajaćem položaju.	

## Stavljanje u pogon

### Konstrukcija stola za glačanje

**Postavite stol za glačanje na čvrstu i ravnu podlogu!**

Slika 1

- Odvijte strujni kabl stola za glačanje, a postojlje pažljivo pomaknite prema naprijed. Stol za glačanje se rasklapa i može se fiksirati u željenom položaju. Potom spustite stol na pod.

Slika 2

Visina stola za glačanje je podesiva u 7 položaja (maks. visina oko 99cm) i omogućava glačanje u stojećem ili sjedećem položaju.

- Za podešavanje visine objema rukama primite površinu za glačanje, stol za glačanje malo odignite, a istovremeno jednom rukom povucite polugu uvis. (Neznatno podizanje cijelog stola za glačanje pritom štiti od nehotičnog aktiviranja.)  
Stol je tek nakon čujnog aretiranja ponovo fiksiran.

Slika 3

- Namjestite savitljivi držač kabela kojeg možete pomicati ulijevo i udesno.

## Priključivanje generatora pare

Slika 4

- Strujni utikač stola za glačanje utaknite u utičnicu u zidu.
- Strujni utikač parnog čistača utaknite u utičnicu na stolu za glačanje. Time se omogućuje napajanje parnog čistača strujom.
- Parni čistač pustite u rad kao što je opisano.

Slika 5

- Glačalo parnog čistača stavite na podlogu, a njezin priključni kabel zakvačite za savitljivi držač.

**Time su stol za glačanje i parni čistač spremni za rad.**

## Glačanje

Za sigurno korištenje stola za glačanje molimo da uvažite i slijedite sljedeće naputke!

### Napuci:

U svakom se slučaju uvijek pridržavajte propisa za glačanje usivenih na komadu odjeće koji glačate kao i instrukcija i propisa iz uputa za rad parnog čistača i glačala!

Prilikom glačanja s parom ventilator mora uvijek biti uključen, jer se u suprotnom stvara kondenzat. Prilikom prebacivanja funkcija ventilatora (ispuhavanje odnosno usisavanje) on uslijed promjene smjera vrtnje nakratko miruje. Stoga prije nastavka rada pričekajte nekoliko sekundi.

Za vrijeme stanke u radu vrelo glačalo treba odložiti na podlogu koja je otporna na visoke temperature, a prethodno Vas molimo da isključite funkciju parenja.

### Glačanje na paru s usisavanjem pare

Slika 6

- Sklopku uređaja prebacite u položaj za usisavanje pare.

### Specifična primjena usisavanja pare:

- Košulje, hlače (koje se glačaju "na crtu"), plisirane suknje, sakoi, stolnjaci.
- priprija tkaninu na stol i time sprječava stvaranje nabora.
  - čini da para bolje prolazi kroz vlakna tkanine, što smanjuje vrijeme potrebno za rad i poboljšava rezultat glačanja.
  - suši stol za glačanje i time pomaže da se tkanina suši već za vrijeme glačanja.

### Glačanje na paru s funkcijom puhanja

Slika 7

- Sklopku uređaja prebacite u položaj za puhanje.

### Specifična primjena funkcije puhanja:

- Jako osjetljivi materijali, svilene košulje, nabori (oko struka i na leđima), volani, sakoi s podstavom.
- omogućuje besprijekorno glačanje osjetljivih materijala i dijelova odjeće na zračnom jastuku.
  - sprječava oštećenja osjetljivog rublja.

## Suho glačanje

Slika 8

Za suho glačanje bez pare funkcije ventilatora mogu ostati i isključene (uključno/isključna sklopka u položaju 0).

## Kraj rada

- Isključite parni čistač i stol za glačanje.
- Strujni kabel parnog čistača i stola za glačanje izvucite iz utičnice.
- Parni čistač isključite i odložite u skladu s uputama za rad.

Slika 9

- Prije odlaganja stola za glačanje sklopite držač kabela.

## Čuvanje stola za glačanje

Slika 10

- Objema rukama primite stol za glačanje, nakratko ga podignite i sklopite pritišćući polugu za podešavanje visine.

Slika 11

- Strujni kabel stola za glačanje u velikom polumjeru ovijete oko stopa i podloge, a utikač utisnite u predviđeno proširenje na držaču.

### **Napomena:**

*Ovijanje strujnog kabla je istodobno i sigurnosna mjera protiv nehotičnog rasklapanja stola.*

Slika 12

- Stol za glačanje se može čuvati u sklopljenom stanju (podloga za glačalo se nalazi gore). Pritom treba paziti da se stol sigurno odloži tako da se ne može prevrnuti! Transportni osigurač služi za fiksiranje postolja kada je stol sklopljen.

## Njega i održavanje





### Čišćenje stola za glačanje

Stol se smije čistiti samo ako je strujni utikač izvučen, a glačalo i parni čistač ohlađeni!

- Stol za glačanje i sve površine prebrišite mekanom, vlažnom krpom. Ne koristite nikakva kemijska sredstva!

### Čišćenje presvlake stola za glačanje

**Napomena:** Pazite na sljedeće simbole.

	Ne prati
	Ne sušiti u sušilici
	Glačati vruće (200 °C)
	Ne smije se kemijski čistiti suhim postupkom
	Ne smije se kemijski čistiti mokrim postupkom

## Zamjena presvlake stola za glačanje

Pritiskanjem glačala i upijanjem čestica prašine i sitnih vlakana smanjuje se propustljivost specijalne presvlake za glačanje, a time i funkcionalnost cijelog stola.

- Presvlaku treba zamijeniti ovisno o učestalosti korištenja (ali najmanje jednom godišnje).

Kataloški broj	2.884-969
----------------	-----------

## Njega i održavanje parnog čistača

Pročitajte i postupajte sukladno navodima iz poglavlja „Njega i održavanje“ iz uputa za rad parnog čistača proizvođača KÄRCHER.

## Pregled sadržaja

Opšte napomene	SR	3
Sigurnosne napomene	SR	3
Opis uređaja	SR	5
Stavljanje u pogon	SR	5
Peglanje	SR	5
Kraj rada	SR	6
Nega i održavanje	SR	6
Nega i održavanje parnog čistača	SR	6

## Opšte napomene



Pre prve upotrebe vašeg uređaja pročitajte ovo originalno uputstvo za rad, postupajte u skladu sa njim i sačuvajte ga za kasniju upotrebu ili za sledećeg vlasnika.

### Namensko korišćenje

- Sto za peglanje je opremljen usisavanjem pare i funkcijom duvanja, a predviđen je pre svega za peglanje na paru.
- Manji parni čistači se mogu okačiti direktno na držač stola za peglanje (za kriterijume pogledajte tehničke podatke). Uređaji koji ne ispunjavaju ove kriterijume moraju da se drže na podu.
- Paročistači se priključuju na utičnicu stola za peglanje, a pegla se stavlja na predviđenu podlogu na stolu, koja je otporna na visoke temperature.

### Zaštita životne sredine



Ambalaža se može ponovo preraditi. Molimo Vas da ambalažu ne bacate u kućne otpatke nego da je dostavite na odgovarajuća mesta za ponovnu preradu.



Stari uređaji sadrže vredne materijale sa sposobnošću recikliranja i treba ih dostaviti za ponovnu preradu. Stoga stare uređaje odstranjite preko primerenih sabirnih sistema.

### Napomene o sastojcima (REACH)

Aktuelne informacije o sastojcima možete pronaći na stranici:

[www.kaercher.com/REACH](http://www.kaercher.com/REACH)

### Garancija

U svakoj zemlji važe garantni uslovi koje je izdala naša nadležna distributivna organizacija. Eventualne smetnje na uređaju za vreme trajanja garancije uklanjamo besplatno, ukoliko je uzrok greška u materijalu ili proizvodnji. U slučaju koji podleže garanciji obratite se sa potvrdom o kupovini Vašem prodavcu ili najbližoj ovlašćenoj servisnoj službi. (Adresu ćete naći na poleđini)

## Sigurnosne napomene

### Stepeni opasnosti

#### **△ OPASNOST**

*Napomena koja ukazuje na neposredno preteću opasnost koja dovodi do teških telesnih povreda ili smrti.*

#### **△ UPOZORENJE**

*Napomena koja ukazuje na eventualno opasnu situaciju koja može dovesti do teških telesnih povreda ili smrti.*

#### **△ OPREZ**

*Napomena koja ukazuje na eventualno opasnu situaciju, koja može izazvati lakše telesne povrede.*

#### **PAŽNJA**

*Napomena koja ukazuje na eventualno opasnu situaciju koja može izazvati materijalne štete.*

#### **△ OPASNOST**

- *Uređaj priključujte samo na izmjeničnu struju. Napon se mora podudarati sa tipskom pločicom uređaja.*
- *Pre svake upotrebe proverite da li na priključnom vodu ima oštećenja. Oštećeni priključni vod odmah dajte na zamenu ovlašćenoj servisnoj službi/električaru.*
- *Mrežni utikač in utičnicu nikada ne dodirujte vlažnim rukama.*
- *Utikač nemojte izvlačiti iz utičnice povlačenjem za priključni vod.*



## **△ UPOZORENJE**

- Uređajem ne smeju da rukuju deca, maloletne ili neosposobljene osobe.
- Ovaj uređaj nije predviđen da njime rukuju osobe sa smanjenim fizičkim, senzornim ili mentalnim mogućnostima opažanja ili s ograničenim iskustvom i znanjem, osim ukoliko ih lice koje je za njih odgovorno ne nadgleda ili upućuje u rad s uređajem.
- Deca ne smeju da se igraju uređajem.
- Nadgledajte decu kako biste sprečili da se igraju sa uređajem.
- Uređaj čuvajte dalje od dece dok je uključen ili ako se još nije ohladio.
- Ambalažne folije čuvajte van dohvata dece, jer postoji opasnost od gušenja!
- Električne delove (prekidač za rad ventilatora, utičnicu) nikad ne dovodite u kontakt sa vodom.
- Nemojte uranjati uređaj u vodu.
- Pazite da kabl ne visi. Sprečite prelamanje kabla.
- Pri korišćenju pegle na paru nemojte usmeravati paru na električne komponente.

- Nestručne popravke mogu izazvati značajne opasnosti po korisnika i dovesti do gubitka prava na garanciju. Popravke prepustite isključivo Kärcher-ovoj servisnoj službi ili ovlašćenom osoblju.

## **△ OPREZ**

- Sto za peglanje na paru koristite i čuvajte nedostupno za decu.
- Isključite uređaj posle svake upotrebe i pre svakog čišćenja/održavanja.
- Za vreme rada se sto za peglanje ne sme pomerati.
- Sklop za podešavanje visine uvek mora da bude uglavljen. Nemojte za vreme rada pomerati polugu za podešavanje visine.
- Sto za peglanje koristite namenski, a ne za odlaganje predmeta, mesto za sedenje i sl.
- Nemojte peglati mokro rublje, već samo vlažno ili suvo.
- Ako se uređaj upotrebljava nenamenski ili nepravilno/nepropisno, ne preuzimamo odgovornost za eventualne štete.

## Opis uređaja

Sadržaj isporuke Vašeg uređaja je prikazan na ambalaži. Pre vađenja uređaja iz ambalaže proverite da li je sadržaj potpun.

Ako pribor nedostaje ili je došlo do oštećenja prilikom transporta, molimo da o tome obavestite svog prodavca.

### Napomena:

*Prikazi aparata i načina rukovanja nalaze se na stranici 2.*

- 1 Presvlaka stola za peglanje
- 2 Poluga za podešavanje visine
- 3 Prekidač za uključivanje/isključivanje, istovremeno i prekidač za usisavanje pare i duvanje
- 4 Utičnica paročistača
- 5 Mrežni priključni kabl sa utikačem
- 6 Savitljivi držač kabla
- 7 Podloga za peglu, otporna na visoke temperature
- 8 Držač paročistača (paročistač nije u obimu isporuke)

## Tehnički podaci

Napon	230 - 240 V
Maks. priključna snaga utičnice	2250 W
Ventilacija	21 W
Težina	9,0 kg
Podešavanje visine	72 - 99 cm
Dimenzije, sklopljeno (D x Š x V)	165x46x15 cm
<b>Za paročistače zakačene o držač važi:</b>	
Maks. dimenzije (D x Š x V)	360x240x290 mm
Maks. težina	9,0 kg
Vaš paročistač mora biti odobren za rad u visećem odnosno stajaćem položaju.	

## Stavljanje u pogon

### Konstrukcija stola za peglanje

**Postavite sto za peglanje na čvrstu i ravnu podlogu!**  
Slika 1

- Odmotajte strujni kabl stola za peglanje, a postolje pažljivo pomerite prema napred. Sto za peglanje se rasklapa i može se fiksirati u željenom položaju. Potom spustite sto na pod.

### Slika 2

Visina stola za peglanje je podesiva u 7 položaja (maks. visina oko 99cm) i omogućava peglanje u stojećem ili sedećem položaju.

- Za podešavanje visine obema rukama uhvatite površinu za peglanje, sto za peglanje malo podignite, a istovremeno jednom rukom povucite polugu uvis. (Neznatno podizanje celog stola za peglanje pritom štiti od nehotičnog aktiviranja.) Sto je tek nakon čujnog uglavljivanja ponovo fiksiran.

### Slika 3

- Namestite savitljivi držač kabla kojeg možete pomerati ulevo i udesno.

## Priključivanje generatora pare

### Slika 4

- Strujni utikač stola za peglanje utaknite u utičnicu u zidu.
- Strujni utikač paročistača utaknite u utičnicu na stolu za peglanje. Time se omogućuje napajanje paročistača strujom.
- Paročistač pustite u rad kao što je opisano.

### Slika 5

- Peglu paročistača stavite na podlogu, a njen priključni kabl zakačite za savitljivi držač.

**Time su sto za peglanje i paročistač spremni za rad.**

## Peglanje

Za sigurno korišćenje stola za peglanje molimo da uvažite i sledite sledeće napomene!

### Napomene:

U svakom slučaju se uvek pridržavajte propisa za peglanje koji su ušiveni na komadu odeće koji peglate kao i instrukcija i propisa iz uputstva za rad paročistača i pegle!

Prilikom peglanja sa parom ventilator mora uvek biti uključen, jer se u suprotnom stvara kondenzat. Prilikom prebacivanja funkcija ventilatora (izduvavanje odnosno usisavanje), on usled promene smera rotacije nakratko miruje. Stoga pre nastavka rada sačekajte nekoliko sekundi.

Za vreme pauza vrelu peglu treba odložiti na podlogu koja je otporna na visoke temperature, a prethodno Vas molimo da isključite funkciju parenja.

### Peglanje na paru sa usisavanjem pare

### Slika 6

- Prekidač uređaja prebacite u položaj za usisavanje pare.

### Specifična primena usisavanja pare:

Košulje, pantalone (koje se peglaju "na šav"), plisirane suknje, sakoi, stolnjaci.

- priprija tkaninu na sto i time sprečava stvaranje nabora.
- čini da para bolje prolazi kroz vlakna tkanine, što smanjuje vreme potrebno za rad i poboljšava rezultat peglanja.
- suši sto za peglanje i time pomaže da se tkanina suši već za vreme peglanja.

## Peglanje na paru sa funkcijom duvanja

Slika 7

→ Prekidač uređaja prebacite u položaj za duvanje.

### Specifična primena funkcije duvanja:

Jako osetljivi materijali, svilene košulje, nabori (oko struka i na leđima), karneri, sakoi sa postavom.

- omogućava besprekorno peglanje osetljivih materijala i delova odeće na vazdušnom jastuku.
- sprečava oštećenja osetljivog rublja.

## Suvo peglanje

Slika 8

Za suvo peglanje bez pare funkcije ventilatora mogu ostati i isključene (prekidač za uključivanje/isključivanje u položaju 0).

## Kraj rada

- Isključite paročistač i sto za peglanje.
- Strujni kabl paročistača i stola za peglanje izvucite iz utičnice.
- Paročistač isključite i odložite u skladu sa uputstvom za rad.

Slika 9

→ Pre odlaganja stola za peglanje sklopite držač kabla.

## Čuvanje stola za peglanje

Slika 10

→ Obema rukama uhvatite sto za peglanje, nakratko ga podignite i sklopite pritiskajući polugu za podešavanje visine.

Slika 11

→ Strujni kabl stola za peglanje u velikom prečniku obmotajte oko nogara i podloge, a utikač utisnite u predviđeno proširenje na držaču.

### Napomena:

*Obmotavanje strujnog kabla je istovremeno i bezbednosna mera protiv nehotičnog rasklapanja stola.*

Slika 12

→ Sto za peglanje se može čuvati u sklopljenom stanju (podloga za peglu se nalazi gore). Pritom treba paziti da se sto sigurno odloži tako da se ne može prevrnuti! Transportni osigurač služi za fiksiranje postolja kada je sto sklopljen.

## Nega i održavanje





### Čišćenje stola za peglanje

Sto se sme čistiti samo ako je strujni utikač izvučen, a pegla i paročistač ohlađeni!

→ Sto za peglanje i sve površine prebrišite mekanom, vlažnom krpom. Ne upotrebljavajte nikakva hemijska sredstva!

### Čišćenje presvlake stola za peglanje

**Napomena:** Imajte u vidu sledeće simbole.

	Ne prati
	Ne sušiti u mašini za sušenje
	Peglati vruće (200 °C)
	Zabranjeno suvo hemijsko čišćenje
	Zabranjeno mokro hemijsko čišćenje

### Zamena presvlake stola za peglanje

Pritiskanjem pegle i upijanjem čestica prašine i sitnih vlakana smanjuje se propustljivost specijalne presvlake za peglanje, a time i funkcionalnost celog stola.

→ Presvlaku treba zameniti zavisno od učestalosti korišćenja (ali najmanje jednom godišnje).

Kataloški broj	2.884-969
----------------	-----------

## Nega i održavanje parnog čistača

Pročitajte i postupajte u skladu sa navodima iz poglavlja „Nega i održavanje“ iz uputstva za rad parnog čistača proizvođača KÄRCHER.

## Съдържание

Общи указания	BG	3
Указания за безопасност	BG	3
Описание на уреда	BG	5
Пускане в експлоатация	BG	5
Гладене	BG	5
Край на работата	BG	6
Грижи и поддръжка	BG	6
Поддръжка и поддръжка на пароструйния уред.	BG	6

## Общи указания



Преди първото използване на Вашия уред прочетете това оригинално упътване за работа, действайте според него и го запазете за по-късно използване или за следващия притежател.

## Употреба по предназначение

- Масата за гладене разполага със изсмукване на парата и функция дукане и е предвидена предимно за използване при парно гладене.
- По малките пароструйни уреди могат да се качат директно в предвидено място на дръжката на масата за гладене (Изискванията вижте в Технически данни). Уредите, които не отговарят на тези изисквания, трябва да се оставят на земята.
- Пароструйните уреди се включват на контакта на масата за гладене, ютията намира своето място на устойчивата на нагряване поставка на масата за гладене.

## Опазване на околната среда



Опаковъчните материали могат да се рециклират. Моля не хвърляйте опаковките при домашните отпадъци, а ги предайте на вторични суровини с цел повторна употреба.



Старите уреди съдържат ценни материали, подлежащи на рециклиране, които могат да бъдат употребени повторно. Поради това моля отстранявайте старите уреди, използвайки подходящи за целта системи за събиране.

## Указания за съставките (REACH)

Актуална информация за съставките ще намерите на:

[www.kaercher.com/REACH](http://www.kaercher.com/REACH)

## Гаранция

Във всяка страна важат гаранционните условия, публикувани от оторизираната от нас дистрибуторска фирма. Евентуални повреди на Вашия уред ще отстраним в рамките на гаранционния срок безплатно, ако се касае за дефект в материалите или при производство. В гаранционен случай се обърнете към дистрибутора или най-близкия оторизиран сервиз, като представите касовата бележка. (Адресите ще намерите на задната страница)

## Указания за безопасност

### Степени на опасност

#### **⚠ ОПАСНОСТ**

*Указание за непосредствено грозяща опасност, която води до тежки телесни наранявания или до смърт.*

#### **⚠ ПРЕДУПРЕЖДЕНИЕ**

*Указание за възможна опасна ситуация, която може да доведе до тежки телесни наранявания или до смърт.*

#### **⚠ ПРЕДПАЗЛИВОСТ**

*Указание за възможна опасна ситуация, която може да доведе до леки наранявания.*

#### **ВНИМАНИЕ**

*Указание за възможна опасна ситуация, която може да доведе до материални щети.*

#### **⚠ ОПАСНОСТ**

■ *Свързвайте уреда само към променлив ток. Напрежението трябва да съответства на цитираното върху табелката на уреда напрежение.*

■ *Преди всяко свързване на кабела с контакта на електрозахранването, проверявайте кабела за повреди. Незабавно предайте повредените свързващи кабели за подмяна на оторизиран сервиз/електротехник.*

■ *Никога не докосвайте контакта и щепсела с влажни ръце.*

- Щепселите да не се изваждат посредством издърпване на присъединителния кабел от контакта.

### **△ ПРЕДУПРЕЖДЕНИЕ**

- Уредът не трябва да се използва от деца, младежи или неоторизирани лица.
- Този уред не е предназначен за това, да бъде използван от лица с ограничени физически, сензорни и умствени способности и липса на опит и/или липса на познания, освен ако те са под надзора на отговарящо за тяхната безопасност лице или са получили от него инструкции, как да използват уреда.
- Децата не бива да играят с уреда.
- Децата трябва да бъдат под надзор, за да се гарантира, че няма да играят с уреда.
- Дръжте уреда далече от деца, докато е включен или докато още не се е охладил.
- Дръжте опаковъчното фолио далече от деца, съществува опасност от задушаване!
- Електрическите елементи (прекъсвач за функция вентилиране, контакт) да не се допират до вода.
- Уреда да не се потапя във вода.

- Мрежовия кабел да не се оставя да виси. Избягвайте огъването на кабела.

- При използването на парната ютия не покривайте с пара електрически елементи.

- Некомпетентните ремонти могат да доведат до значителни опасности за потребителя и да предизвикат предявяване на претенции.

Ремонтите да се извършват само от сервиза на Karcher или авторизиран персонал.

### **△ ПРЕДПАЗЛИВОСТ**

- Масата за гладене да се използва и съхранява извън обсега на деца.
- Уредът да се изключва след всяко използване или преди всяко почистване/поддръжка.
- По време на работа масата за гладене да не се движи.
- Регулирането на височината на масата за гладене трябва да се намира винаги във фиксирано положение. Лоста за регулиране на височината да не се действа по време на гладене.
- Масата за гладене да се използва само по предназначение, а не като поставка, възможност за сядане и т.н.

- Да не се глади мокро пране, само влажно за гладене или сухо.
- Ако уредът е използван не по предназначение или неправилно/не по предписанията, не се поема гаранция за евентуални повреди.

### Описание на уреда

Обемът на доставка на уреда е изобразен на опаковката. При разопаковане проверете дали съдържанието е пълно.

При липсващи принадлежности или при транспортни щети моля уведомете Вашия търговец.

#### Забележка:

Илюстрациите на уреда и начина на работа с него се намират на страница 2.

- 1 Калъф на масата за гладене
- 2 Лост за регулиране на височината
- 3 Прекъсвач вкл/изкл, едновременно прекъсвач за изсмукване на пара и функция духане
- 4 Контакт за пароструен уред
- 5 Захранващ кабел с щепсел
- 6 Гъвкав държател за кабела
- 7 Устойчива на нагряване поставка за ютията
- 8 Дръжка за пароструен уред (пароструеният уред не е в обема на доставка)

### Технически данни

Напрежение	230 - 240 V
Макс. присъед. мощност на контакта	2250 W
Вентилация	21 W
Тегло	9,0 kg
Регулиране на височината	72 - 99 cm
Размери, в сгънато състояние (Д x Ш x В)	165x46x15 cm
<b>За закачения в дръжката пароструен уред важи:</b>	
Макс. размери (Д x Ш x В)	360x240x290 mm
Макс. тегло	9,0 kg
Вашият пароструен уред трябва да бъде разрешен зарежим висене респ. стоене.	

## Пускане в експлоатация

### Монтаж на масата за гладене

Масата за гладене да се разположи на здрава, равна повърхност!

Фигура 1

- Да се развие мрежовия кабел на масата за гладене и долната поставка да се предвиги внимателно напред. Масата за гладене се разгъва и може да се застопори в желаната позиция. Накрая масата за гладене да се смъкне на пода.

Фигура 2

Масата за гладене може да се регулира на височина на 7 степени (макс. височина припл. 99 см) и дава възможност за гладене в изправено и седнало положение.

- За регулиране на височината повърхността за гладене да се хване с две ръце, масата за гладене да се повдигне леко и с една ръка да се издърпа нагоре лоста за задействане. (Лекото повдигане на масата за гладене служи при това за предпазна функция против непреднамерено задействане).  
Едва след като се чуе фиксирането, масата за гладене отново е блокирана.

Фигура 3

- Да се монтира гъвкавия държател за кабела, възможно е изместване наляво или надясно.

### Да се подвърже паробразувателя

Фигура 4

- Щепсела на масата за гладене да се пъхне в контакт на стената.
- Щепсела на пароструения уред да се пъхне в контакта на масата за гладене. По този начин се гарантира подаването на ток за пароструения уред.
- Пароструения уред да се задейства в съответствие с описанието.

Фигура 5

- Ютията на пароструения уред да се постави на поставката изахранващия кабел на ютията да се закачи в гъвкавия държател за кабела.

**Масата за гладене и пароструения уред сега са готови за експлоатация.**

## Гладене

За сигурното използване на масата за гладене моля да се спазват и следват следните указания!

#### Забележки:

Във всеки случай спазвайте винаги предписанието за гладене, което е закачено на Вашата дреха, както и указанията и предписанията в Упътването за работа на пароструения уред и на ютията!

При гладене с пара компресорът винаги трябва да е включен, в противен случай ще се образува кондензирана вода.

При превключване между функциите на вентилатора (издухване респ. изсмукване) поради промяна на посоката на въртене на компресора за кратко се стига до покой. Поради това изчакайте няколко секунди преди да продължите работата.

При работни паузи по време на гладене горещата ютия се поставя на устойчивата на нагряване подложка, моля преди това да изключите функцията на парата.

## Парно гладене с изсмукване на парата

### Фигура 6

→ Прекъсвач на уреда на положение изсмукване на парата.

### Специфична вложка за изсмукване на пара:

Ризи, панталони (с ръб на гладене), плисирани поли, сака, покривки.

- фиксира тъкента на масата, по този начин действа против образуване на гънки.
- предизвиква по-доброто проникване на парата във влакната, което съкращава времето и подобрява резултата от гладенето.
- гарантира суха маса за гладене и помага и по време на гладене за изсушавана на тъкента.

## Парно гладене с функция духане

### Фигура 7

→ Прекъсвач на уреда на положение функция духане.

### Специфична вложка за функция духане:

Много чувствителни платове, копринени блузи, плисета (свързани плисета), части на гърба, гарнитури, сака с вътрешен хастар.

- гарантира гладене без гънки на чувствителни платове и дрехи на въздушна възглавница.
- щади чувствителното бельо.

## Сухо гладене

### Фигура 8

За сухо гладене без пара функциите на вентилатора могат и да останат изключени (прекъсвач вкл/изкл на положение 0).

## Край на работата

- Изключете пароструйния уред и ютията.
- Мрежовия кабел на пароструйния уред и на масата за гладене да се извадят от контактите.
- Пароструйния уред да се изключва и съхранява в съответствие с Упътвенето за работа.

### Фигура 9

→ Държателя за кабела да се освободи преди сгъване на масата за гладене.

## Съхраняване на масата за гладене

### Фигура 10

→ Масата за гладене да се хване с две ръце, да се повдигне за кратко и да се сгъне посредством лоста за действие.

### Фигура 11

→ Мрежовия кабел на масата за гладене с голям радиус да се навие около краката и подложката, щепсела да се притисне в предвидения отвор на носача.

#### **Забележка:**

*Називането на мрежовия кабел е едновременно мярка за сигурност против непреднамерено разгъване на масата за гладене.*

### Фигура 12

→ Масата за гладене може да се съхранява в сгънато състояние (подложката за ютията е горе). При това масата за гладене да се постави сигурно, за да се предотврати преобръщане! Транспортният предпазител се грижи за фиксиране на долната рамка в сгънато състояние.

## Грижи и поддръжка





### Почистване на масата за гладене

Почистване само при изваден щепсел, охладена ютия и пароструен уред!

→ Масата за гладене и повърхностите да се изтрият с мека, влажна кърпа. Не използвайте преларати за почистване!

### Почистване на калъфа на масата за гладене

**Указание:** Моля обърнете внимание на следните символи.

	Не перете
	Не сушете в сушилня
	Гладете горещо (200 °C)
	Не почиствайте по сух начин
	Не почиствайте по мокър начин

### Смяна на калъфа на масата за гладене

Поради налягането при гладене и поемането на частици прах и мъхове се намалява пропускливостта и по този начин мощността на масата за гладене.

→ В съответствие с честотата на използване (но минимум 1 път годишно) трябва да се сменя калъфа на масата за гладене.

Номер за поръчки	2.884-969
------------------	-----------

## Поддръжка и поддръжка на пароструйния уред.

Моля прочетете и вземете под внимание глава "Грижи и поддръжка" в упътването за работа на пароструйния уред KÄRCHER.

## Sisukord

Üldmärkus	ET	3
Ohutusalsed märkused	ET	3
Seadme osad	ET	5
Kasutuselevõtt	ET	5
Triikimine	ET	5
Töö lõpetamine	ET	6
Korrashoid ja tehnohooldus	ET	6
Aurupuhasti hooldus ja korrashoid	ET	6

## Üldmärkus



Enne seadme esmakordset kasutuselevõttu lugege läbi originaalkasutusjuhend, toimige sellele vastavalt ja hoidke see hilisema kasutamise või uue omaniku tarbeks alles.

## Sihipärane kasutamine

- Triikimislaual on auruärastus ning puhumisfunktsioon ning laud on ette nähtud eeskätt auruga triikimiseks.
- Väiksemad aurupuhastid võib kinnitada otse triikimislaua hoidikusse (nõuete kohta vt Tehnilistest andmetest). Seadmed, mis neile nõuetele ei vasta, tuleb asetada põrandale
- Aurupuhastid ühendatakse triikimislaua pistikupesasa, triikraua koht on triikimislaua kuumuskindlal alusel.

## Keskonnakaitse



Pakendmaterjalid on taaskasutatavad. Palun ärge visake pakendeid majapidamisprahi hulka, vaid suunake need taaskasutusse.



Vanad seadmed sisaldavad taaskasutatavaid materjale, mis tuleks suunata taaskasutusse. Palun likvideerige vanad seadmed seetõttu vastavate kogumissüsteemide kaudu.

## Märkusi koostisainete kohta (REACH)

Aktuaalse info koostisainete kohta leiате aadressilt:

[www.kaercher.com/REACH](http://www.kaercher.com/REACH)

## Garantii

Igas riigis kehtivad meie volitatud müügiesindaja antud garantiitingimused. Seadmel esinevad rikked kõrvaldame garantiiajal tasuta, kui põhjuseks on materjali- või valmistusviga. Garantiijuhtumi korral palume pöörduda müüja või lähima volitatud klienditeenistuse poole, esitades ostu tõendava dokumendi.

(Aadressi vt tagaküljelt)

## Ohutusalsed märkused

### Ohuastmed

#### OHT

*Osutab vahetult ähvardavale ohule, mis võib põhjustada tõsiseid kehavigastusi või lõppeda surmaga.*

#### HOIATUS

*Osutab võimalikule ohtlikule olukorrale, mis võib põhjustada tõsiseid kehavigastusi või lõppeda surmaga.*

#### ETTEVAATUS

*Viide võimalikule ohtlikule olukorrale, mis võib põhjustada kergeid vigastusi.*

#### TÄHELEPANU

*Viide võimalikule ohtlikule olukorrale, mis võib põhjustada materiaalseid kahju.*

#### OHT

- Seadet tohib ühendada ainult vahelduvvoolutoitega. Pinge peab vastama seadme tüübisildil esitatud pingele.
- Enne igakordset kasutamist tuleb kontrollida, et võrgupistikuga toitejuhe oleks kahjustusteta. Kahjustatud toitejuhe lasta viivitamatult volitatud hooldustöökajal/elektrikul välja vahetada.
- Võrgupistikut ega pistikupesa ei tohi kunagi puutuda niiske kätega.
- Võrgupistikut pistikupesast välja tõmmates ärge hoidke kinni ühenduskaablist.



## **△ HOIATUS**

- *Lapsed tai perehütmättömät henkilöt eivät saa käyttää laitetta.*
- *Seda seadet ei tohi kasutada piiratud füüsiliste, sensoorse-te või vaimsete võimetega inimesed või kogemuste ja/või teadmisteta isikud; kui siis ainult nende ohutuse eest vastutava isiku järelevalve all või kui neid on õpetatud seadet kasutama ja nad on mõistnud sellest tulenevaid ohtusid.*
- *Lapsed ei tohi seadmega mängida.*
- *Laste üle peab olema järelevalve tagamaks, et nad seadmega ei mängiks.*
- *Hoidke lapsed seadmest eemal, kui seade on sisse lülitatud või ei ole veel jahtunud.*
- *Hoidke pakendikiled lastele kättesaamatuna - lämbumisoht!*
- *Elektrikomponendid (ventilaatori funktsiooni lüliti, pistikupesa) ei tohi veega kokku puutuda.*
- *Ärge kastke seadet vette.*
- *Ärge laske toitekaablil rippuda. Vältige kaabli murdmist.*
- *Aurutriikrauda kasutades ei tohi elektrilised komponendid auruga kokku puutuda.*
- *Oskamatu remont võib tähendada kasutajale olulist ohtu ja tuua kaasa garantiiõiguse kadumise.*  
*Laske remonttöid teha ainult Kärcheri klienditeenindusel või volitatud personalil.*

## **△ ETTEVAATUS**

- *Kasutage ja säilitage triikimislauda lastele kättesaamatus kohas.*
- *Lülitage masin pärast iga kasutamists ja enne iga puhastamist/hooldust välja.*
- *Töö ajal ei tohi triikimislauda liigutada.*
- *Triikimislauda kõrguse reguleerimismehhanism peab alati olema asendisse fikseerunud. Ärge vajutage triikimise ajal kõrguse reguleerimise hooba.*
- *Kasutage triikimislauda ainult sshipäraselt ning mitte pani-paiga või istmena vms.*
- *Ärge triikide märga pesu, vaid ainult triikimiseks sobivalt niisket või kuiva pesu.*
- *Kui seadet ei kasutata sshipäraselt või käsitsetakse valesti/nõuetele mittevastavalt, ei võta firma Kärcher endale võimalike kahjude eest vastust.*

## Seadme osad

Selle seadme tarnekomplekt on kujutatud pakendil. Kontrollige lahti pakkides paki sisu. Kui tarvikuid on puudu või transpordikahjustuste korral teatage palun kaupmehele.

### Märkus:

Joonised, millel kujutatakse seadet ja selle käitamist, vt lk. 2.

- 1 Triikimislaua kate
- 2 Kõrguse reguleerimise hoob
- 3 Sisse-/välja lüliti, ühtlasi auruarastuse ja puhumisfunktsiooni lüliti
- 4 Aurupuhasti pistikupesa
- 5 Toitejuhe, pistikuga
- 6 Painduv kaablihoidik
- 7 Triikraua kuumuskindel alus
- 8 Aurupuhasti hoidik (aurupuhasti ei kuulu tarnekomplekti)

## Tehnilised andmed

Pinge	230 - 240 V
Pistikupesa maks. ühendusvõimsus	2250 W
Ventilatsioon	21 W
Kaal	9,0 kg
Kõrguse reguleerimine	72 - 99 cm
Mõõtmed kokkupanult (P x L x K)	165x46x15 cm
<b>Hoidikusse kinnitatavate aurupuhastite osas kehtib:</b>	
Maks. mõõtmed (P x L x K)	360x240x290 mm
Maks. kaal	9,0 kg
Teie aurupuhasti peab olema ette nähtud kasutamiseks rippuvus või seisvas asendis.	

## Kasutuselevõtt

### Triikimislaua püstitamine

**Püstitage triikimislaud kindlale tasasele pinnale!**

Joonis 1

→ Kerige triikimislaua toitekaabel maha ja lükake alumine raam ettevaatlikult ette. Triikimislaud langeb välja ja selle võib soovitud asendisse fikseerida. Seejärel lastakse triikimislaud põrandale.

Joonis 2

Triikimislaua kõrgus on 7astmeliselt reguleeritav (maks. kõrgus ca. 99 cm) ja võimaldab triikida seistes ja istudes.

→ Kõrguse reguleerimiseks võtke triikimispinna kahe käega kinni, tõstke triikimislaud pisut üles ja tõmmake ühe käega hoob üles. (Triikimislaua kerge tõstmine täidab ohutusfunktsiooni koemata vajutamise vastu). Alles pärast kuuldavast asendisse fikseerumist on triikimislaud jälle lukustatud.

Joonis 3

→ Paigaldage paindlik kaablihoidik; seda on võimalik lükata vasakule või paremale.

## Aurutekitaja ühendamine

Joonis 4

- Torgake triikimislaua võrgupistik seinakontakti.
- Torgake aurupuhasti võrgupistik triikimislaual olevasse pistikupessa. Seeläbi tagatakse aurupuhasti vooluvarustus.
- Võtke aurupuhasti vastavalt kirjeldusele kasutusse.

Joonis 5

- Asetage triikraud ja aurupuhasti alusele ja kinnitage triikraua toitekaabel painduvasse kaablihoidikusse.

**Triikimislaud ja aurupuhasti on nüüd tööks valmis.**

## Triikimine

Triikimislaua ohutu kasutamise seisukohalt on oluline pidada silmas järgmisi nõudeid!

### Märkused:

Järgige alati ja igal juhul triikimisjuhiseid, mis on vastavasse riietusesemesse õmmeldud, ning aurupuhasti ja triikraua kasutusjuhendis sisalduvaid nõudeid ja eeskirju!

Auruge triikides peab ventilaator olema alati sisse lülitatud, vastasel juhul moodustub kondensvett.

Ventilaatorifunktsioonide (väljapuhumine või vastavalt - imemine) vahel ümber lülitades toimub lühiajaline seisumine tingituna ventilaatori pöörelemisena muutusest. Seetõttu tuleb enne töö jätkamist mõni sekund oodata.

Töö vaheaegadel triikimise käigus asetatakse kuum triikraud kuumakindlale alusele. Aurufunktsioon palun eelnevalt välja lülitada.

## Auru väljaimemisega auruga triikimine

Joonis 6

- Seadmelüliti lüliti auru väljaimemise asendisse.

### Auru väljaimemise spetsiifiline kasutusala:

särgid, püksid (triigitud voldiga), volditud seelikud, pintsakud, laudlinad.

- kinnitab kanga lauale, takistab seeläbi voltide moodustumist.
- mõjub, et aur läbib kiudusid paremini, mis läbi lühe- neb triikimiseks kuluv aeg ja paraneb triikimise tulemus.
- tagab, et triikimislaud on kuiv ja aitab juba triikimise ajal kangast kuivatada.

## Auruga triikimine puhumisfunktsiooniga

Joonis 7

- Seadme lüliti puhumisfunktsiooni asendis.

### Puhumisfunktsiooni spetsiifiline kasutamine:

Väga tundlikud kangad, siidpluusid, voldid (plissee), seljaosad, rüüsid, voodriga pintsakud.

- tagab õrnade kangaste ja riideesemete voltideta triikimise õhkpadjal.
- säästab õrna pesu.

## Kuivalt triikimine

Joonis 8

Ilma auruta kuivtriikimisel võivad ventilaatorifunktsioonid jääda väljalülitatuks (sisse/välja lüliti asendis 0).

## Töö lõpetamine

- Lülitage auru puhasti ja triikimislaud välja.
- Tõmmake auru puhasti ja triikimislauda toitekaabel pistikupesadest välja.
- Võtke auru puhasti vastavalt kasutusjuhendile kasutuselt ja pange hoiule.

Joonis 9

- Keerake kaablihoidik enne triikilaua panipaika pa-nemist kokku.

## Triikimislauda säilitamine

Joonis 10

- Võtke triikimislauda kahe käega kinni, tõstke see korras üles ja pange hoova abil kokku.

Joonis 11

- Mähkige triikimislauda toitekaabel Netzkabel ümber jalgade ja ja aluse, suruge võrgupistik hoidikul olevasse selleks ettenähtud süvendisse.

### Märkus:

Toitekaabli mähkimine ümber triikimislauda jalgade hoiab ühtlasi ära triikimislauda kogemata avanemise.

Joonis 12

- Triikimislauda saab hoiule panna ainult kokkuklapituna (triikraua alus on üleval). Seejuures tuleb triikimislaud kindlalt seisma panna, et vältida selle ümberkukkumist! Transpordikaitse fikseerib kokkuklapitud triikimislauda jalad.

## Korrashoid ja tehnohooldus





### Triikimislauda puhastamine

Puhastustõid tohib teostada ainult siis, kui võrgupistik on välja tõmmatud, triikraud ja auru puhasti jahtunud.

- Pühkige triikimislauda ja pealispinnaid pehme niiske lapiga puhtaks. Ärge kasutage puhastusvahendeid!

### Triikimislauda katte puhastamine

**Märkus:** Palun pidage silmas järgnevaid sümboleid.

	Mitte pesta
	Mitte kuivatada pesukuivatis
	Triikida kuuma triikrauga (200 °C)
	Kuivpuhastus keelatud
	Märgpuhastus keelatud

### Triikimislauda katteriide vahetamine

Triikimisel katteriidele avaldatavast survest ning tolmu- osakeste ja ebenete kogunemisest tingituna väheneb spetsiaalse triikimislauda katteriide läbilaskvus ja triikimislauda võimsus.

- Olenevalt kasutussagedusest (kuid vähemalt 1x aastas) tuleks triikimislauda katteriidet vahetada.

Tellimisnumber	2.884-969
----------------	-----------

## Auru puhasti hooldus ja korrashoid

Palun lugege ja järgige ka KÄRCHERI auru puhasti kasutusjuhendi peatükki „Hooldus ja korrashoid“.

## Satura rādītājs

Vispārējas piezīmes	LV	3
Drošības norādījumi	LV	3
Aparāta apraksts	LV	5
Ekspluatācija	LV	5
Gludināšana	LV	5
Darba beigšana	LV	6
Kopšana un tehniskā apkope	LV	6
Tvaika tīrītāja kopšana un apkope	LV	6

## Vispārējas piezīmes



Pirms ierīces pirmās lietošanas reizes izlasiet šo oriģinālo lietošanas instrukciju, rīkojieties saskaņā ar to un saglabāiet to vēlākai izmantošanai vai nākamajam īpašniekam.

### Noteikumiem atbilstoša lietošana

- Gludināmais galds ir aprīkots ar tvaika nosūkšanas un uzpūšanas funkcijām un galvenokārt ir paredzēts gludināšanai ar tvaiku.
- Mazākus tvaika tīrītājus, sākot darbu var ievietot tieši gludināmā galda turētājā (prasības skatīt tehniskajos datos). Ierīces, kuras neatbilst šīm prasībām, ir jānovieto uz grīdas
- Tvaika tīrītāji tiek pievienoti strāvas padevei, izmantojot gludināmā galda kontaktligzdu, gludeklis tiek novietots uz karstumizturīgās pamatnes uz gludināmā galda.

### Vides aizsardzība



Iepakojuma materiālus ir iespējams atkārtoti pārstrādāt. Lūdzu, neizmetiet iepakojumu kopā ar mājsaimniecības atkritumiem, bet gan nogādājiet to vietā, kur tiek veikta atkritumu otrreizējā pārstrāde.



Nolietotās ierīces satur noderīgus materiālus, kurus iespējams pārstrādāt un izmantot atkārtoti. Tādēļ lūdzam utilizēt vecās ierīces ar atbilstošu savākšanas sistēmu starpniecību.

### Informācija par sastāvdaļām (REACH)

Aktuālo informāciju par sastāvdaļām atradīsiet:

[www.kaercher.com/REACH](http://www.kaercher.com/REACH)

### Garantija

Katrā valstī ir spēkā mūsu uzņēmuma atbildīgās sabiedrības izdotie garantijas nosacījumi. Garantijas termiņa ietvaros iespējamos Jūsu iekārtas darbības traucējumus mēs novērsīsim bez maksas, ja to cēlonis ir materiāla vai ražošanas defekts. Garantijas remonta nepieciešamības gadījumā ar pirkumu apliecināšanu dokumentu griežieties pie tirgotāja vai tuvākajā pilnvarotajā klientu apkalpošanas dienestā. (Adresi skatīt aizmugurē)

## Drošības norādījumi

### Riska pakāpes

#### △ **BĪSTAMI**

*Norāde par tieši draudošām briesmām, kuras izraisa smagas traumas vai nāvi.*

#### △ **BRĪDINĀJUMS**

*Norāde par iespējami draudošām briesmām, kuras var izraisīt smagas traumas vai nāvi.*

#### △ **UZMANĪBU**

*Norāda uz iespējami bīstamu situāciju, kura var radīt vieglus ievainojumus.*

#### **IEVĒRĪBAI**

*Norāde par iespējami bīstamu situāciju, kura var radīt materiālos zaudējumus.*

#### △ **BĪSTAMI**

- *Aparātu pieslēdziet tikai maiņstrāvai. Spriegumam jāatbilst uz aparāta rūpnīcas plāksnītes norādītajam.*
- *Pirms katras lietošanas reizes pārbaudiet, vai nav bojāts pieslēgšanas kabelis ar tīkla spraudni. Bojātu pieslēgšanas kabeli nekavējoties lieciet nomainīt pilnvarotā klientu apkalpošanas dienestā vai profesionālā elektromehāniķa darbībā.*
- *Nekad neaizskariet tīkla spraudni un kontaktligzdu ar mitrām rokām.*
- *Neatvienojiet kontaktdakšu, izraujot to aiz pieslēgšanas kabeļa ārā no kontaktligzdas.*

## △ **BRĪDINĀJUMS**

- *Ar aparātu nedrīkst strādāt bērni vai neapmācītas personas.*
- *Šis aparāts nav paredzēts, lai to lietotu personas ar ierobežotām fiziskām, sensoriskām un garīgām spējām vai personas, kurām nav pieredzes un/ vai zināšanu, ja vien viņas uzrauga par drošību atbildīgā persona vai tā dod instrukcijas par to, kā jālieto aparāts.*
- *Bērni nedrīkst spēlēties ar ierīci.*
- *Uzraugiet bērnus, lai pārlicinātos, ka tie nespēlējas ar ierīci.*
- *Kamēr aparāts ir ieslēgts vai vēl nav atdzisis, glabājiet to bērniem nepieejamā vietā.*
- *Nelaidiet bērnus iepakojuma plēvju tuvumā, pastāv nosmakšanas risks!*
- *Nepieļaujiet ierīces strāvu vadošo detaļu (ventilācijas sistēmas slēdža, kontaktligzdas) nonākšanu saskarē ar ūdeni.*
- *Nemērciet ierīci ūdenī.*
- *Novietojiet tīkla kabeli tā, lai tas nekarātos pāri galda malai. Raugieties, lai kabelis nebūtu salocīts.*
- *Lietojot tvaika gludekli, nevērsiet tvaiku pret elektriskām detaļām.*
- *Neprofesionāli veikta ierīces labošana var radīt nopietnu risku ierīces lietotājam un būt par iemeslu garantijas tiesību izbeigšanai.*  
*Ierīces labošanu uzticiet tikai firmas Kärcher klientu apkalpošanas centram vai pilnvarotam personālam.*

## △ **UZMANĪBU**

- *Gludināmo galdu lietojiet un uzglabājiet bērniem nepieejamā vietā.*
- *Izslēdziet aparātu pēc katras lietošanas reizes un ikreiz pirms tīrīšanas/apkopes.*
- *Darba procesa laikā nekustiniet gludināmo galdu.*
- *Galda augstuma regulātoram vienmēr ir jāatrodas nofiksētā pozīcijā. Nepārbīdīet galda augstuma regulēšanas sviru gludināšanas procesa laikā.*
- *Gludināmo galdu izmantojiet tikai atbilstoši tam paredzētajiem mērķiem un neizmantojiet to kā citu priekšmetu novietni, sēdvietu utt.*
- *Negludiniet slapju, bet gan tikai mitru vai sausu veļu.*
- *Ja ierīce tiek izmantota pretēji tai paredzētajiem mērķiem vai tā tiek lietota nepareizi/neatbilstoši lietošanas noteikumiem, ražotājs neuzņemas atbildību par bojājumiem, kas radušies šādas darbības rezultātā.*

## Aparāta apraksts

Jūsu aparāta piegādes komplekts ir attēlots uz iepakojuma. Izsaiņojot pārbaudiet, vai saturs ir pilnīgs. Ja trūkst piederumi vai transportēšanas laikā radušies bojājumi, lūdzu, informējiet tirgotāju.

### Piezīme:

Ierīces un tās apkalpošanas attēli atrodas 2.lpp.

- 1 Gludināmā galda apvalks
- 2 Svira galda augstuma regulēšanai
- 3 Ieslēgšanas/izslēgšanas slēdzis, vienlaicīgi arī slēdzis tvaika nosūkšanas un izpūšanas funkciju aktivēšanai
- 4 Kontakligzda tvaika tīrītājam
- 5 Tīkla pieslēgšanas kabelis ar spraudni
- 6 Lokans kabeļa turētājs
- 7 Karstumizturīga pamatne gludekļa novietošanai
- 8 Tvaika tīrītāja turētājs (tvaika tīrītājs neietilpst piegādes komplektā)

## Tehniskie dati

Spriegums	230 - 240 V
Maksimālā kontakligzdas pieslēguma jauda	2250 W
Ventilācija	21 W
Svars	9,0 kg
Galda augstuma regulēšana	72 - 99 cm
Izmēri, saliektā veidā (G x P x A)	165x46x15 cm
<b>Turētājā ievietotam tvaika tīrītājam der:</b>	
Maksimālie izmēri (G x P x A)	360x240x290 mm
Maksimālais svars	9,0 kg
Jūsu tvaika tīrītājam ir jābūt izsniegtai atļaujai, kas pieļauj tā ekspluatāciju iekarenā vai stāvus pozīcijā.	

## Ekspluatācija

### Gludināmā galda uzstādīšana

Gludināmo galdu uzstādiet uz cietas, līdzenas virsmas!

#### Attēls 1

- Notīniet no gludināmā galda tīkla kabeli un apakšējo statni uzmanīgi pabīdīet uz priekšu. Gludināmais galds tiek izvāzts un tādējādi to ir iespējams nofiksēt vajadzīgajā pozīcijā. Pēc tam gludināmo galdu nostatiet uz grīdas.

#### Attēls 2

Gludināmā galda augstumu var regulēt 7 līmeņos (maksimālais augstums ir apm. 99 cm), kā rezultātā gludināšanu ir iespējams veikt gan stāvus, gan sēdus pozīcijā.

- Lai mainītu galda augstumu, satveriet gludināmo virsmu ar abām rokām, gludināmo galdu nedaudz paceliet uz augšu un ar vienu roku pavelciet uz augšu regulēšanas sviru. (Nedaudz paceļot galdu, tiek aktivēta drošības funkcija, kas novērš sviras nejaušu izbīdīšanos no iestatītās pozīcijas). Tikai pēc tam, kad ir atskanējis dzirdams klikšķis, gludināmais galds atkal ir nofiksēts.

#### Attēls 3

- Uzstādot lokanu kabeļa turētāju, ir iespējama kabeļa pārbīdīšana pa kreisi un pa labi.

## Pieslēdziet tvaika ģenerātoru

#### Attēls 4

- Gludināmā galda tīkla spraudni iespraudiet sienas kontakligzdā.
- Tvaika tīrītāja tīkla spraudni iespraudiet gludināmā galda kontakligzdā. Tādējādi tiek nodrošināta strāvas padeve tvaika tīrītājam.
- Sāciet tvaika tīrītāja ekspluatāciju atbilstoši instrukcijai.

#### Attēls 5

- Tvaika tīrītāja gludekli novietojiet uz pamatnes un gludekļa pievadu iespīlējiet lokanajā kabeļa turētājā.

Tagad gludināmais galds un tvaika tīrītājs ir gatavi ekspluatācijai.

## Gludināšana

Lai gludināmā galda lietošana būtu droša, lūdzu ņemiet vērā un izpildiet sekojošās norādes!

### Norādes:

Jebkurā gadījumā vienmēr ņemiet vērā gludināšanas norādi, kas ir piešūta Jūsu gludināmā apģērba iekšpusē, kā arī tvaika tīrītāja un gludekļa lietošanas instrukciju norādes un priekšrakstus!

Gludinot ar tvaiku, vienmēr jābūt ieslēgtam ventilātoram, pretējā gadījumā izveidosies kondensāts.

Pārslēdzot ventilatora funkcijas (izpūšana vai nosūkšana), mainās ventilatora griešanās virziens, kā rezultātā ierīces darbībā var iestāties īslaicīgs pārrāvums. Šī iemesla dēļ, pirms turpiniet gludināšanu, nogaidiet dažas sekundes.

Gludināšanu īslaicīgi pārtraucot, sakarsētais gludeklis tiek novietots uz karstumizturīgās pamatnes, pirms tam, lūdzu, izslēdziet tvaika funkciju.

## Gludināšana ar tvaiku, izmantojot tvaika nosūkšanu

#### Attēls 6

- Ierīces slēdzi iestatiet pozīcijā Tvaika nosūkšana.

### Tvaika nosūkšanas funkcijas pielietošana:

- kreikliem, biksēm (ar bukti), svārkiem ar ielocēm, žaketēm, galdautiem.
- nofiksē audumu uz galda, tādējādi palīdz novērst burzījumu rašanos.
  - panāk tvaika labāku iesūkšanos auduma šķiedrās, kā rezultātā samazinās laika patēriņš un tiek sasniegts labāks rezultāts.
  - nodrošina gludināšanas galda nesamitrināšanos un jau gludināšanas laikā veicina auduma izžūšanu.

## Gludināšana ar tvaiku, izmantojot izpūšanas funkciju

Attēls 7

→ Ierīces slēdzi iestatiet pozīcijā 'Izpūšana'.

### Izpūšanas funkcijas pielietošana:

Ļoti jūtīgiem audumiem, zīda blūzēm, ielocēm (saišu ielocēm), apģērba aizmugurējām daļām, risām, žaketēm ar oderi.

- nodrošina jūtīgu audumu un apģērbu gludināšanu, audumam nesaburzoties, uz gaisa spilvena.
- saudzē jūtīgu veļu.

## Gludināšana bez tvaika

Attēls 8

Gludinot apģērbus bez tvaika, ventilatora funkcijas var arī palikt neaktīvas (ieslēgšanas/izslēgšanas slēdzis atrodas pozīcijā 0).

## Darba beigšana

- Izslēdziet tvaika tīrītāju un gludināmo galdu.
- Tvaika tīrītāja un gludināmā galda tīkla kabeli atvienojiet no elektropadeves.
- Tvaika tīrītāja ekspluatāciju pārtrauciet un uzglabājiet to atbilstoši lietošanas instrukcijai.

Attēls 9

→ Pirms gludināmā galda saliekšanas uzglabāšanas pozīcijā ievietojiet atpakaļ kabeļa turētāju.

## Gludināmā galda uzglabāšana

Attēls 10

→ Satveriet gludināmo galdu ar abām rokām, nedaudz paceliet to uz augšu un, izmantojot galda augstuma regulēšanas sviru, salieciet to.

Attēls 11

→ Gludināmā galda tīkla kabeli ar lieliem lokiem aptiniet ap galda kājām un pamatni, kontaktspraudni iespiediet tam paredzētajā iedobē pie turētāja.

### Piezīme:

*Tīkla kabeļa aptīšana ap galdu vienlaicīgi ir arī drošības pasākums pret nejaušu gludināmā galda atiestatīšanas darba pozīcijā.*

Attēls 12

→ Gludināmo galdu var uzglabāt saliektā veidā (gludekļa pamatne atrodas augšpusē). Novietojiet gludināmo galdu uz stabilas virsmas, lai novērstu tā apgāšanos! Aizsargierīce galda pārvietošanai nodrošina apakšējā statņa nofiksēšanu saliektā stāvoklī.

## Kopšana un tehniskā apkope





### Gludināmā galda tīrīšana

Tīrīšanu veiciet tikai, kontaktspraudnim esot atvienotam no kontaktligzdas, gludeklim un tvaika tīrītājam esot atdzisušiem!

→ Gludināmo galdū un virsmas noslaukiet ar mīkstu, mitru drānu. Neizmantojiet tīrīšanas līdzekļus!

### Gludināmā galda apvalka tīrīšana

**Norādījums:** lūdzu, ievērojiet šādus simbolus.

	Nemazgāt
	Nežāvēt veļas žāvētājā
	Gludināt karstu (200 °C)
	Netīrīt ķīmiskajā tīrītavā
	Neizmantot slapjo tīrīšanu

### Gludināmā galda apvalka nomaīņa

Gludekļa spiediena uz virsmas iedarbības, kā arī putekļu un diegu uzsūkšanās rezultātā samazinās speciālā gludināmā galda apvalka caurlaidība un līdz ar to arī gludināmā galda efektivitāte.

→ Atkarībā no lietošanas biežuma (tomēr ne retāk kā 1x gadā) gludināmā galda apvalku ieteicams nomainīt.

Pasūtījuma numurs	2.884-969
-------------------	-----------

## Tvaika tīrītāja kopšana un apkope

Lūdzu, izlasiet un ievērojiet arī nodaļu "Kopšana un apkope" KÄRCHER tvaika tīrītāja lietošanas instrukcijā.

## Turinys

Bendrieji nurodymai	LT	3
Nurodymai dėl saugos	LT	3
Prietaiso aprašymas	LT	5
Naudojimo pradžia	LT	5
Lyginimas	LT	5
Darbo pabaiga	LT	6
Įprastinė ir techninė priežiūra	LT	6
Garintuvo techninė priežiūra ir aptarnavimas	LT	6

## Bendrieji nurodymai



Prieš pirmą kartą pradėdami naudoti prietaisą, būtina atidžiai perskaityti vadovą, juo vadovautis ir saugoti, kad juo galima būtų naudotis vėliau arba perduoti naujam savininkui.

### Naudojimas pagal paskirtį

- Lyginimo lentoje įrengtas garų siurbtuvus bei pūtimo funkcija ir ji geriausiai tinka lyginti garais naudojant Kärcher garintuvus.
- Nedidelių garintuvus galima įkabinoti lyginimo lentos laikiklio angoje (reikalavimai pateikti skyriuje „Techniniai duomenys“). Prietaisus, kurie neatitinka šių reikalavimų, padėkite ant dugno.
- Garintuvąjunkite į lyginimo lentos lizdą, lygintuvą padėkite ant karščiui atsparaus lyginimo lentos padėklo.

### Aplinkos apsauga



Pakuotės medžiagos gali būti perdirbamos. Neišmeskite pakuočių kartu su būtinėmis atliekomis, bet atiduokite jas perdirbimui.



Naudotų prietaisų sudėtyje yra vertingų, antriniams žaliavų perdirbimui tinkamų medžiagų, todėl jie turėtų būti atiduoti perdirbimo įmonėms. Todėl naudotus prietaisus šalinkite pagal atitinkamą antrinių žaliavų surinkimo sistemą.

**Nurodymai apie sudedamąsias medžiagas (REACH)**  
Aktualią informaciją apie sudedamąsias dalis rasite adresu:

[www.kaercher.com/REACH](http://www.kaercher.com/REACH)

### Garantija

Kiekvienoje šalyje galioja mūsų įgaliotų pardavėjų nustatytos garantijos sąlygos. Galimus prietaiso gedimus garantijos galiojimo laikotarpiu pašalinsime nemokamai, jei tokių gedimų priežastis buvo netinkamos medžiagos ar gamybos defektai. Dėl garantinių gedimų šalinimo kreipkitės į savo pardavėją arba artimiausią klientų aptarnavimo tarnybą pateikdami pirmą patvirtinantį kasos kvitą.  
(Adresą rasite kitoje pusėje)

## Nurodymai dėl saugos

### Rizikos lygiai

#### ⚠ **PAVOJUS**

*Nuoroda dėl tiesioginio pavojaus, galinčio sukelti sunkius kūno sužalojimus ar mirtį.*

#### ⚠ **ĮSPĖJIMAS**

*Nuoroda dėl galimo pavojaus, galinčio sukelti sunkius kūno sužalojimus ar mirtį.*

#### ⚠ **ATSARGIAI**

*Nurodo galimą pavojų, galintį sukelti lengvus sužalojimus.*

#### **DĖMESIO**

*Nuoroda dėl galimo pavojaus, galinčio sukelti materialinius nuostolius.*

#### ⚠ **PAVOJUS**

- *Prietaisą galima jungti tik į kintamosios srovės tinklą. Įtampa turi atitikti prietaiso skydelyje nurodytą įtampą.*
- *Kiekvieną kartą prieš pradėdami naudoti prietaisą patikrinkite, ar nepažeistas elektros laidas. Pažeistą elektros laidą nedelsdami pakeiskite oficialioje klientų aptarnavimo tarnyboje/elektros prietaisų remonto dirbtuvėse.*
- *Niekada nelieskite kištuko ir rozetės šlapiomis rankomis.*
- *Netraukite tinklo kištuko iš rozetės laikydami už tinklo kabelio.*



## **△ ĮSPĖJIMAS**

- *Su prietaisu draudžiama dirbti vaikams arba asmenims, kurie nėra išmokyti juo naudotis.*
- *Šis prietaisas nepritaikytas naudoti asmenims su fizine, sensorine ar dvasine negalia arba asmenims, neturintiems pakankamai reikiamos patirties ir (arba) žinių, nebent prižiūrint už saugą atsakingam asmeniui ir jam nurodant, kaip prietaisas turi būti naudojamas.*
- *Vaikai negali žaisti su prietaisu.*
- *Prižiūrėkite vaikus ir užtikrinkite, kad jie nežaistų su įrenginiu.*
- *Kol įrenginys įjungtas ir neatvėsęs, užtikrinkite, kad jis nepatektų vaikams.*
- *Saugokite pakuotės plėveles nuo vaikų, galimas uždusimo pavojus!*
- *Elektros dalis (vėdinimo funkcijos jungiklį, tinklo lizdą) saugokite nuo vandens.*
- *Nemerkite prietaiso į vandenį.*
- *Nepalikite kyboti elektros laido. Nesulenkite elektros laido.*
- *Naudodami garo lygintuvą, neužpūskite garų ant elektros dalių.*
- *Nesilaikant nurodymų dėl remonto gali kilti pavojus prietaiso naudotojui ir būti prarasta garantijos teisė.  
Remontuoti prietaisą pateikite tik Kärcher klientų aptarnavimo tarnybai arba įgaliotam darbuotojui.*

## **△ ATSARGIAI**

- *Lyginimo lentą naudokite ir laikykite vaikams neprieinamoje vietoje.*
- *Išjunkite prietaisą prieš kiekvieną naudojimą ir valymą/techninę priežiūrą.*
- *Dirbdami, nejudinkite lyginimo lentos.*
- *Lyginimo lentos aukščio reguliatorius nuolat turi būti užfiksuotas. Lygindami nelieskite aukščio reguliatoriaus rankenos.*
- *Lyginimo lentą naudokite tik pagal paskirtį ir nenaudokite jos kaip padėklo, sėdynės ir pan.*
- *Nelyginkite šlapių, o tik šiek tiek drėgnus arba sausus skalbinius.*
- *Neatsakome už žalą, kuri kilo dėl to, kad prietaisas buvo naudojamas ne pagal paskirtį ar netinkamai (ne pagal nurodymus).*

## Prietaiso aprašymas

Jūsų prietaiso tiekiamo komplekto sudėtis parodyta ant pakuotės. Išpakavę patikrinkite, ar yra visos prietaiso detalės.

Jei trūksta priedų arba yra transportavimo pažeidimų, praneškite apie tai pardavėjui.

### Pastaba:

*Paveikslus, kuriuose pavaizduotas prietaisas ir jo naudojimas, rasite 2 psl.*

- 1 Lyginimo lentos užvalkas
- 2 Rankena aukščiui nustatyti
- 3 Pagrindinis jungiklis (taip pat garų siurbtuvo ir pūtimo funkcijos jungiklis)
- 4 Garintuvo lizdas
- 5 Elektros laidas su kištuku
- 6 Paslankus laido laikiklis
- 7 Karščiui atsparus padėklas lygintuvui
- 8 Garintuvo laikiklis (garintuvas netiekiamas kartu su prietaisu)

## Techniniai duomenys

Įtampa	230 - 240 V
Didžiausia į lizdą jungiamų prietaisų galia	2250 W
Vėdinimas	21 W
Svoris	9,0 kg
Aukščio reguliavimas	72 - 99 cm
Matmenys sulenkus (L x B x H)	165x46x15 cm
<b>Laikiklyje kabinami garintuvai:</b>	
Didžiausi matmenys (L x B x H)	360x240x290 mm
Didžiausia masė	9,0 kg
Garintuvas turi būti tinkamas naudoti tiek pastatytas, tie paguldytas.	

## Naudojimo pradžia

### Lyginimo lentos pastatymas

Pastatykite lyginimo lentą ant tvirto ir lygaus paviršiaus!

#### Paveikslas 1

→ Išvyniokite lyginimo lentos laidą ir atsargiai pastumkite kojas į priekį. Lyginimo lenta išsiskleidžia ir gali būti užfiksuota norimoje padėtyje. Po to pastatykite lyginimo lentą ant grindų.

#### Paveikslas 2

Lyginimo lentą galima nustatyti į padėtis (iki 99 cm) ir lyginti tiek stovint, tiek sėdint.

→ Norėdami nustatyti aukštį, paimkite abiem rankomis lyginamąjį plotą, lengvai kilstelėkite lyginimo lentą ir viena ranka patraukite į viršų rankeną. (Lengvai pakėlus lyginimo lentą apsaugoma nuo atsitiktinio įjungimo).

Lyginimo lenta užsifiksuoja tik vėl garsiai spragtelėjus.

#### Paveikslas 3

→ Sumontavus paslankų laido laikiklį, galima pastumti į kairę arba dešinę.

## Garo generatoriaus prijungimas

#### Paveikslas 4

- Įjunkite lyginimo lentos lizdą į elektros tinklo lizdą.
- Garintuvo tinklo kištuką įjunkite į lyginimo lentos lizdą. Taip užtikrinamas energijos tiekimas garintuvui.
- Remdamiesi aprašymu, įjunkite garintuvą.

#### Paveikslas 5

→ Lygintuvą nuo garintuvo perdėkite ant padėklo ir įtvirtinkite lygintuvo laidą laikiklyje.

**Lyginimo lenta ir garintuvas paruošti naudoti.**

## Lyginimas

Norėdami saugiai naudoti lyginimo lentą, laikykitės šių reikalavimų!

#### Pastabos:

Būtinai laikykitės ant drabužio etiketės pateiktų lyginimo nurodymų garintuvo bei lygintuvo naudojimo instrukcijos reikalavimų!

Lygindami garais, būtinai įjunkite pūstuvą, kad nesusi-darytų vandens kondensatas.

Perjungiant pūstuvo funkcijas (pūtimo arba siurbimo), dėl sukimosi krypties pakeitimo, orpūtė trumpam sustoja. Todėl prieš dirbdami toliau kelias sekundes palaukite.

Darbo pertraukų metu padėkite įkaitusį lygintuvą ant karščiui atsparaus padėklo prieš tai atjungę garinimo funkciją.

### Lyginimais garais naudojant garų siurbtuvą

#### Paveikslas 6

→ Nustatykite prietaiso jungiklį į garų siurbimo padėtį.

#### Specifinis garų siurbtuvo naudojimas:

Marškiniams, kelnėms (su kantu), gofruoties sijonams, švarkams ir staltiesėms lyginti.

- užfiksuoja medžiagą ant stalo, apsaugo nuo raukšlių susidarymo;
- taip garai geriau paveikia medžiagą ir sutrumpėja bei pagerėja lyginimas.
- išsaugo sausą lyginimo lentą ir padeda išdžiovinti medžiagą jau lyginant.

### Lyginimas garais naudojant pūtimo funkciją

#### Paveikslas 7

→ Jungiklį nustatykite į pūtimo padėtį.

#### Specifinis pūtimo funkcijos naudojimas:

Ypač jautrioms medžiagoms, šilko palaidinėms, kanttams, prijuostėms ir švarkams su pamušalais lyginti.

- leidžia lyginti jautrias medžiagas ir drabužius ant oro pagalvių ir apsaugo nuo susiraukšlėjimo.
- apsaugo jautrius skalbinius.

## Sausas lyginimas

#### Paveikslas 8

Lyginant sausai be garų, pūstovo funkcija gali būti išjungta (pagrindinis jungiklis nustatytas į padėtį „0“).

## Darbo pabaiga

- Išjunkite garintuvą ir lyginimo lentą.
- Ištraukite garintuvo ir lyginimo lentos elektros laidą iš lizdo.
- Remdamiesi naudojimo instrukcija, išjunkite ir saugokite garintuvą.

### Paveikslas 9

- Prieš padėdami laikyti lyginimo lentą, užlenkite laidą laikiklį.

## Lyginimo lentos laikymas

### Paveikslas 10

- Paimkite lyginimo lentą abiem rankomis, lengvai kilstelėkite ir naudodami rankena sulenkite.

### Paveikslas 11

- Lyginimo lentos elektros laidą neįtempdami apvyniokite apie kojas ir padėklą, tinklo kištuką įspauskite į specialią laikiklio angą.

#### **Pastaba:**

*Be to, apvyniojus laidą, lyginimo lenta apsaugoma nuo atsitiktinio išsiskleidimo.*

### Paveikslas 12

- Lyginimo lentą galite laikyti sulenkę (lygintuvo padėklas turi būti nukreiptas į viršų). Norėdami, kad lyginimo lenta neapvirštų, padėkite ją saugiai! Transportavimo apsauga užfiksuoja sulenktais lyginimo lentos kojas.

## Įprastinė ir techninė priežiūra





### Lyginimo lentos valymas

Lyginimo lentą valykite tik ištraukę tinklo kištuką ir atvėsinę lygintuvą ir garintuvą!

- Lyginimo lentą ir paviršius nuvalykite minkšta, drėgna šluoste. Nenaudokite valiklių!

### Lyginimo lentos užvalkalo valymas

**Pastaba:** laikykites šių simbolių reikalavimų.

	Neskalbti
	Nedžiovinti skalbinių džiovykle
	Lyginti karštai (200 °C)
	Nevalyti sausuoju būdu
	Nevalyti drėgnuoju būdu

### Lyginimo lentos užvalko keitimas

Dėl lyginimo spaudimo ir dulkių bei pluošto kaupimosi sumažėja specialaus lyginimo lentos užvalko pralaidumas ir lyginimo kokybė.

- Atsižvelgdami į naudojimo dažnumą, keiskite lyginimo lentos užvalką (tačiau ne rečiau nei kartą per metus).

Užsakymo numeris	2.884-969
------------------	-----------

## Garintuvo techninė priežiūra ir aptarnavimas

Taip pat perskaitykite KÄRCHER garintuvo naudojimo instrukcijos skyrių „Įprastinė ir techninė priežiūra“ ir laikykites jo reikalavimo.

## Зміст

Загальні вказівки	UK	3
Правила безпеки	UK	3
Опис пристрою	UK	5
Введення в експлуатацію	UK	5
Прасування	UK	5
Закінчення роботи	UK	6
Догляд та технічне обслуговування	UK	6
Догляд та технічне обслуговування парочистувача	UK	6

## Загальні вказівки



Перед першим застосуванням пристрою прочитати цю оригінальну інструкцію з експлуатації, після цього діяти відповідно до неї та зберегти її для подальшого користування або для наступного власника.

### Правильне застосування

- Гладильний стіл має паросепаратор і функцію продування, і у більшості випадків призначений для прасування з паровим зволоженням.
- Паросепаратори невеликих розмірів можна вішати прямо на тримач на гладильному столі (вимоги зазначені в розділі "Технічні дані"). Пристрої, що не відповідають цим вимогам, необхідно ставити на підлогу
- Паросепаратори включаються в розетку на гладильному столі, праска розташовується на прикріпленій до гладильного стола підставці.

### Захист навколишнього середовища



Матеріали упаковки піддаються переробці для повторного використання. Будь ласка, не викидайте пакувальні матеріали разом із домашніми сміттям, віддайте їх для повторного використання.



Старі пристрої містять цінні матеріали, що можуть використовуватися повторно. Тому, будь ласка, утилізуйте старі пристрої за допомогою спеціальних систем збору сміття.

### Інструкції із застосування компонентів (REACH)

Актуальні відомості про компоненти наведені на веб-вузлі за адресою:

[www.kaercher.com/REACH](http://www.kaercher.com/REACH)

### Гарантія

У кожній країні діють умови гарантії, наданої відповідною фірмою-продавцем. Неполадки в роботі пристрою ми усуваємо безкоштовно протягом терміну дії гарантії, якщо вони викликані браком матеріалу чи помилками виготовлення. У випадку чинної гарантії звертяться до продавця чи в найближчий авторизований сервісний центр з документальним підтвердженням покупки.

(Адреси див. на звороті)

## Правила безпеки

### Рівень небезпеки

#### **⚠ НЕБЕЗПЕКА**

*Вказівка щодо небезпеки, яка безпосередньо загрожує та призводить до тяжких травм чи смерті.*

#### **⚠ ПОПЕРЕДЖЕННЯ**

*Вказівка щодо потенційно можливої небезпечної ситуації, що може призвести до тяжких травм чи смерті.*

#### **⚠ ОБЕРЕЖНО**

*Вказівка щодо потенційно небезпечної ситуації, яка може спричинити отримання легких травм.*

#### **УВАГА**

*Вказівка щодо можливої потенційно небезпечної ситуації, що може спричинити матеріальні збитки.*

#### **⚠ НЕБЕЗПЕКА**

■ *Пристрій слід вмикати лише до змінного струму. Напруга повинна відповідати вказаним на фірмовій табличці пристрою даним щодо напруги.*

■ *Перевіряти підключення приладу до мережі на предмет пошкодження перед кожним використанням. Замініть дефектний провід через авторизовану сервісну службу/електрика.*

■ *Ніколи не торкайтесь мережного штекеру та розетки вологими руками.*

- Неможна витягувати мережний штекер із розетки за мережний шнур.

### △ ПОПЕРЕДЖЕННЯ

- Забороняється експлуатація пристрою дітьми або некваліфікованими особами.
- Цій пристрій не призначений для використання людьми з обмеженими фізичними, сенсорними або розумовими можливостями або з відсутністю досвіду й/або відсутністю відповідних знань, за винятком випадків, коли вони знаходяться під наглядом відповідальної за безпеку особи або отримують від неї вказівки по застосуванню пристрою, а також усвідомлюють можливі ризики.
- Не дозволяйте дітям грати з пристроєм.
- Стежити за тим, щоб діти не грали із пристроєм.
- Тримати пристрій подалі від дітей, поки він включений або ще не охолоджений.
- Пакувальну плівку тримайте подалі від дітей, існує небезпека задусення!
- Електричні деталі (перемикач для продування, розетка) не повинні стикатися з водою.
- Не занурювати прилад у воду.

- Не залишати шнур звисаючим донизу. Уникати перегинання кабелю.

- При використанні праски з паровим зволоженням, слід уникати попадання пари на електричні деталі.

- Неналежний ремонт приладу може створити значну небезпеку для користувача і призведе до втрати гарантії.

Ремонт може здійснюватися тільки вповноваженим персоналом або в сервісних центрах Karcher.

### △ ОБЕРЕЖНО

- Гладильний стіл має зберігатись і використовуватись подалі від дітей.
- Пристрій слід відключати після кожного використання і перед проведенням очищення/технічного обслуговування.
- Забороняється рухати гладильний стіл під час роботи.
- Важіль для установки висоти має завжди знаходитись у зафіксованому положенні. Забороняється перестановка цього важеля під час прасування.
- Гладильний стіл слід використовувати тільки за призначенням, у жодному разі не використовувати для зберігання на ньому речей або як місце для сидіння.

- **Заборонено прасувати мокру білизну. Дозволяється прасувати тільки суху або спеціально змочену для прасування білизну.**
- **У випадку використання не за призначенням або неправильного обслуговування приладу, виробник не несе відповідальності за можливу нанесену цим шкоду.**

### Опис пристрою

Комплектація пристрою зазначена на упаковці. При розпакуванні пристрою перевірити комплектацію. У разі нестачі додаткового обладнання або ушкоджень, отриманих під час транспортування, слід повідомити про це в торговельну організацію, яка продала апарат.

#### Примітка:

Зображення пристрою та його експлуатації знаходяться на сторінці 2.

- 1 Чохол для гладильного столу
- 2 Важіль для установки висоти
- 3 Вмикач/вимикач, одночасно перемикач для паросепаратора і функції продування
- 4 Розетка для паросепаратора
- 5 Мережевий кабель зі штекером
- 6 Гнучкий утримувач кабелю
- 7 Жаростійка підставка для праски
- 8 Утримувач для паросепаратора (паросепаратор не входить до комплекту постачання)

### Технічні дані

Напруга	230 - 240 V
Максимальна напруга в розетці	2250 W
Вентиляція	21 W
Вага	9,0 kg
Регулювання висоти	72 - 99 cm
Розміри у складеному вигляді (Довжина x Ширина x Висота)	165x46x15 cm
<b>Паросепаратор на тримачі повинен відповідати наступним вимогам:</b>	
Макс. розміри (Д x Ш x В)	360x240x290 mm
Макс. вага	9,0 kg
Необхідно, щоб ваш паросепаратор був призначений для експлуатації в підвішеному або стоячому стані.	

## Введення в експлуатацію

### Конструкція гладильного столу

Гладильний стіл слід розміщувати на твердій, рівній поверхні!

Малюнок 1

- Розмотати шнур гладильного столу й обережно пересунути вперед нижню опорну раму. Гладильний стіл розкриється і його можна встановити у потрібне положення. Після цього стіл слід поставити на підлогу.

Малюнок 2

Висота гладильного столу може бути встановлена на 7 рівнях (максимальна висота близько 99 см), що й дозволяє прасування в сидячому і стоячому положенні.

- Для того, щоб установити потрібну висоту слід взяти гладильну площину обома руками, обережно підняти гладильний стіл і однією рукою потягнути важіль вгору. (Легке підведення гладильного столу служить тим самим засобом запобігання ненавмисного приведення в дію.) Після щиглика стіл знову зафіксований.

Малюнок 3

- Встановити гнучкий кабель; можливе зрушення вліво або вправо.

### Підключення парогенератора

Малюнок 4

- Виделку гладильного столу слід встромити у розетку на стіні.
- Виделку паросепаратора встромити у розетку на гладильному столі. Цим самим ви забезпечуєте подачу напруги до паросепаратора.
- Паросепаратор слід використовувати відповідно до інструкції.

Малюнок 5

- Праску з паросепаратора поставити на підставку, а мережевий шнур праски затиснути гнучким утримувачем кабелю.

**Гладильний стіл і паросепаратор готові до використання.**

## Прасування

Для безпечного використання гладильного столу увагу на наступні вказівки і обов'язково слідуйте їм!

#### Примітка:

Звертайте увагу на етикетку з інструкцією для прасування, що пришта до одягу, який Ви збираєтеся прасувати, а також на вказівки й правила користування паросепаратором і праскою!

При прасуванні зі зволоженням компресор завжди має бути включений, інакше можливе утворення конденсованої води.

При зміні функцій вентиляції (продувка та відсмоктування), через зміну напрямку руху вентилятора, він на якийсь час приходить зупиняється. Тому, перед тим як продовжити роботу слід зачекати кілька секунд.

При робочих паузах у прасуванні гаряча праска має стояти на жаростійкій підставці. Попередньо відключити функцію утворення пари.

## Прасування з паровим зволоженням і відсмоктуванням

Малюнок 6

→ Перемикач у положенні відсмоктування.

### Використання відсмоктування:

Сорочки, штани (зі стрілками), пласировані спідниці, піджаки, скатертини.

- тканина зафіксована на столі, прасувати назустріч складці.
- таким чином, пара легше проникає у волокна, що зменшує витрату часу й поліпшує результати прасування.
- забезпечує сухість гладильного столу і допомагає сушити тканину вже під час прасування.

## Прасування з паровим зволоженням і функцією продування.

Малюнок 7

→ Перемикач у позиції функції продування.

### Використання функції продування:

Дуже делікатні тканини, шовкові блузи, складки (пласировування), спинки одягу, рюші, піджаки з підкладкою.

- забезпечує гладке прасування делікатних тканин і одягу на повітряній подушці.
- щадить делікатну білизну.

## Сухе прасування

Малюнок 8

Під час сухого прасування без пари функція вентиляції може бути й виключеної (Вмикач/вимикач у положенні 0).

## Закінчення роботи

- Вимкнути пристрій для чищення парю та прасувальний стіл.
- Мережевий шнур паросепаратора і гладильного стола слід вийняти з розеток.
- Виключити й скласти паросепаратор відповідно до інструкції.

Малюнок 9

→ Від'єднати утримувач кабелю від гладильного стола.

## Зберігання гладильного столу

Малюнок 10

→ Узяти гладильний стіл обома руками, трохи підняти його і скласти за допомогою важеля.

Малюнок 11

→ Обмотати мережевий шнур гладильного стола вільними кільцями навколо ніжок стола і підставки для праски. Вставити виделку в призначене для цього гніздо на тримачі.

### Вказівка:

*Змотування мережевого шнура одночасно є й мірою безпеки проти випадкового розкриття гладильного стола.*

Малюнок 12

→ Гладильний стіл може зберігатися в складеному вигляді (підставкою для праски вгору). При цьому гладильний стіл слід надійно встановити, щоб уникнути небезпеки перекидання! Транспортувальна страховка призначена для фіксування нижньої рами в складеному вигляді.

## Догляд та технічне обслуговування





### Очистка гладильного столу

Чищення гладильного столу необхідно робити тільки у випадку, якщо виделка була вийнята з розетки, а праска і паросепаратор охолонули!

→ Гладильний стіл і поверхні протерти м'яким, вологим рушником. У жодному разі не використати будь-який мийний засіб!

### Очищення чохла прасувального столу

**Вказівка:** Дотримуйтесь вказівок для наступних символів.

	Не стирати
	Не сушити в сушильному барабані
	Гладити гарячою праскою (200 °C)
	Не застосовувати сухий очисник
	Не проводити вологе прибирання

### Зміна чохла гладильного столу

Тиск праски і вбирання поверхню часточок пилу та рідин зменшує водонепроникність спеціального чохла гладильного стола і тим самим знижує якість його роботи.

→ Залежно від частоти використання (однак мінімум 1 раз на рік) чохол гладильного стола слід замінювати.

Номер замовлення	2.884-969
------------------	-----------

## Догляд та технічне обслуговування пароочищувача

Прочитати та дотримуватись розділу „Догляд та технічне обслуговування“ в керівництві з експлуатації пароочищувача KÄRCHER.

## Мазмұны

Жалпы нұсқаулар	КК	3
Қауіпсіздік туралы нұсқаулар	КК	3
Бұйым сипаттамасы	КК	5
Бұйымды іске қосу	КК	5
Үтіктеу	КК	6
Жұмысты аяқтау	КК	6
Күту және техникалық қызмет көрсету	КК	7
Бу тазалағышына күтім және техникалық қызмет көрсету	КК	7

## Жалпы нұсқаулар



Бұйымыңызды алғаш рет қолдану алдында осы түпнұсқа пайдалану бойынша нұсқаулықты мұқият оқып шығыңыз, нұсқауларды орындап,

кейін пайдалану үшін немесе осы бұйымды кейін пайдаланатын тұлғалар үшін сақтап қойыңыз.

### Бұйымды мақсатына сәйкес қолдану

- Үтіктеу үстелі буды сору және үрлеу функциясымен жабдықталған және әсіресе бұмен үтіктеу үшін пайдаланылуға арналған.
- Шағын бу тазалағыштары бекітпесімен тікелей үтіктеу үстелінің ұстағышына ілінуі мүмкін (талаптарды техникалық деректер бөлімінен қараңыз). Осы талаптарды орындамайтын бұйымдар жерге қойылуы керек.
- Бу тазалағыштары үтіктеу үстелінің электр розеткасына жалғанады, үтіктің орналасатын жері үтіктеу үстеліндегі жылуға төзімді науада болады.

### Қоршаған ортаны қорғау



Қаптау материалдары екінші өңдеуге жарамды. Қаптаманы үй қоқысына лақтырмауыңызды сұраймыз, оларды екінші өңдеу үшін бөлек қойыңыз.



Өз мерзімін аяқтаған құралдарда бағалы, екінші өңдеуге жарамды материалдар бар. Сондықтан қолданылған және ескі бұйымдарды арнайы іріктеп жинау жүйелері арқылы қалдықтарға тапсыруыңыз лазым.

### Құрамындағы заттар туралы анықтамалар (REACH)

Бұйымның құрамындағы заттар туралы соңғы мағлұматтарды астыда көрсетілген интернет беттерімізде оқи аласыз:

[www.kaercher.com/REACH](http://www.kaercher.com/REACH)

### Кепілдеме

Бұйымдарымыз үшін әр елде жауапты өтім серіктестеріміз тарапынан шығарылатын кепілдеме шарттары күште болады. Егер материалдардың ақаулығы немесе дайындау барысындағы қателіктер табылса, біз ықтимал ақаулықтарды кепіл мерзімі ішінде ақысыз жөндейміз. Кепіл мерзімі ішінде наразылықтарыңыз болса, аспапты сатқан сауда мекемесіне немесе жақындағы өкілетті сервистік қызмет көрсету орнына сатып алу чегін көрсетіп, хабарласыңыз.

Өндірілген күні көрсетілген түр кестесінде шифрланған.

Жеке сандардың мағынасы келесідей болады:

Мысалы: 30190

- 3 Өндірілген жылы
- 0 Өндірілген ғасыры
- 1 Өндірілген онжылдық
- 9 Өндірілген айының екінші саны
- 0 Өндірілген айының бірінші саны

Сонымен бұл мысалда 30190 коды 09 / (2) 013 өндірілген күнін білдіреді.

(Мекенжайы артық жағында берілген)

## Қауіпсіздік туралы нұсқаулар

### Қауіп деңгейі

#### ⚠ **ҚАУІП**

*Ауыр жарақаттануға не өлімге апарып соғатын тікелей түрде түсе алатын тәуекелге нұсқау.*

#### ⚠ **ЕСКЕРТУ**

*Ауыр жарақаттануға не өлімге апарып соғатын ықтимал қауіпті жағдайларға нұсқау.*

#### ⚠ **АБАЙЛАҢЫЗ**

*Жеңіл жарақаттануға апарып соғатын ықтимал қауіпті жағдайға нұсқау.*

#### **НАЗАР АУДАРЫҢЫЗ**

*Материалдық зиянға апарып соғатын ықтимал қауіпті жағдайға нұсқау.*

#### ⚠ **ҚАУІП**

■ *Бұйымды тек қана ауыспалы тоққа қосыңыз. Тоқ кернеуі бұйымның түрі белгісіндегі көрсетілген кернеуіне сәйкес болуы тиіс.*



- Қосу кабелдері мен бұйым ашасын қолдану алдынан алдынала бұзылған жерлері болған болмағанын тексеріп алыңыз. Бұзылып қалған кабелдерін, жаралану немесе басқа бұзылуды болдыртпау үшін, дереу түрде осы жұмыстар үшін рұқсаты бар арнайы мамандар арқылы ауыстыртып алуыңыз тиіс.
  - Кабель ашасы мен электр розеткасын ешқашан ылғалды қолмен ұстамаңыз не түртпеңіз.
  - Кабель ашасын розеткадан шығару үшін бұйым кабелінен тартпаңыз.
- △ ЕСКЕРТУ**
- Балаларға немесе нұсқау берілген жоқ адамдарға бұл бұйымды пайдалануға болмайды.
  - Бұл құрылғыны физикалық, сенсорлық немесе ақыл-ой дамуы шектелген немесе тәжірибесі және/немесе біліктілігі жоқ адамдар білікті маманның бақылауында болмаған кезде немесе осы мамандар тарапынан бұйымды қолдану тәсілі және оған қатысты қауіптер түсіндірілмеген кезде пайдаланбауы тиіс.
  - Балаларға құрылғымен ойнауға рұқсат бермеңіз.
  - Балаларға құрылғымен ойнауға жол бермеу үшін оларды бақылап отыру керек.
  - Бұйым өшірілмеген немесе суымаған кезде, оны балалардан алшақ ұстаңыз.
  - Қаптауыш қағазды балалардан аулақ ұстаңыз, тұншығып қалу қаупі бар!
  - Электрлік бөлшектерге (желдету функциясының ажыратқышы, электр розеткасы) су тигізбеңіз.
  - Бұйымды суға батыруға болмайды.
  - Желілік кабельдің салбырап түсуіне жол бермеңіз. Кабельдің майысып қалуын болдырмаңыз.
  - Бу үтігін пайдаланған кезде электрлік бөлшектерді бумен өңдемеңіз.
  - Лайықсыз түрде жөндеу нәтижесінде пайдаланушыға елеулі қатер туындап, кепілдік бойынша міндеттемелер бұзылуы мүмкін. Жөндеу жұмыстарын тек Kärcher қызмет көрсету орталығына немесе өкілетті мамандарға өткізуге рұқсат беріңіз.

## △ АБАЙЛАҢЫЗ

- *Үтіктеу үстелін балалардан алшақ пайдаланып сақтаңыз.*
- *Бұйымды әр пайдалану және тазалау/қызмет көрсетуден кейін өшіріңіз.*
- *Үтіктеу үстелін жұмыс барысында жылжытпаңыз.*
- *Үтіктеу үстелінің биіктік реттеуі әрдайым бекітулі күйінде болуы керек. Үтіктеу кезінде биіктікті реттеу иінтірегін баспаңыз.*
- *Үтіктеу үстелін тек мақсатына сәйкес пайдаланыңыз және сақтау орны, отыру орны және т.б. ретінде пайдаланбаңыз.*
- *Сулы емес, тек ылғалдандырылған не құрғақ киімді үтіктеңіз.*
- *Егер бұйым мақсатынан тыс немесе дұрыс емес/ережелерге сәйкес емес түрде пайдаланылса, ықтимал зақымдар үшін жауапкершілік көтерілмейді.*

## Бұйым сипаттамасы

Сіздің бұйымыңыздың жеткізілу көлемі қорапшада бейнеленген. Бұйым қорапшасын ашқанда қорапша ішіндегі бұйым мен бөлшектерінің толық және бұзылмаған түрде болғандығын тексеріп алыңыз. Егер кейбір жабдықтар жоқ болса немесе тасымалдау кезіндегі ақаулар болса, аппаратты сатқан фирманы хабардар етіңіз.

### Нұсқау:

*Бұйымдың суреті және пайдалану нұсқауы 2 бетте.*

- 1 Үтіктеу үстелінің қаптамасы
- 2 Биіктікті реттеу иінтірегі
- 3 Қосқыш/ажыратқыш, буды соруға және үрлеу функциясына арналған синхронды ажыратқыш
- 4 Бу тазалағышына арналған электр розеткасы
- 5 Электр тоққа қосу кабелі мен ашасы
- 6 Ыңғайлы кабель ұстағышы
- 7 Үтіктеуге арналған жылуға төзімді науа
- 8 Бу тазалағышына арналған ұстағыш (бу тазалағышы жеткізілім жинағына жатпайды)

## Техникалық мәліметтер

Электр кернеуі	230 - 240 V
Электр розеткасының макс. тұтынылатын қуаты	2250 W
Желдету	21 W
Салмағы	9,0 kg
Биіктікті реттеу	72 - 99 cm
Өлшемдер, жиналған күйде (Ұ x E x Б)	165x46x15 cm
<b>Ұстағышқа ілінген бу тазалағышына төмендегілер жатады:</b>	
Макс. өлшемдер (Ұ x E x Б)	360x240x290 mm
Макс. салмағы	9,0 kg
Бу тазалағышыңыз ілінген немесе тұрғызылған күйде пайдаланылуға рұқсат етілуі керек.	

## Бұйымды іске қосу

### Үтіктеу үстелінің құрылысы

**Үтіктеу үстелін берік, тегіс бетке қойыңыз!**

Сурет **1**

- Үтіктеу үстелінің желілік кабелін жазып алыңыз және тұғырын ақырындап алға жылжытыңыз. Үтіктеу үстелі ашылып, қалаулы позицияға бекітілуі мүмкін. Содан кейін үтіктеу үстелін жерге түсіріңіз.

Сурет **2**

Үтіктеу үстелінің биіктігін 7 деңгейге реттеуге болады (макс. биіктігі шамамен 99 см) және тұрып не отырып үтіктеуге мүмкіндік береді.

- Биіктікті реттеу үшін үтіктеу жазықтығын екі қолыңызбен ұстап алыңыз, үтіктеу үстелін сәл көтеріңіз де, басқару иінтірегін бір қолыңызбен жоғары тартыңыз. (Үтіктеу үстелін сәл көтеру кенет іске қосылудан сақтандырығыш функциясы ретінде қызмет етеді). Алдымен шерту дыбысы естілген соң үтіктеу үстелі қайта бұғатталады.

### Сурет 3

→ Ыңғайлы кабель ұстағышын орнатыңыз, солға не оңға ауытқу мүмкін болады.

### Бу генераторын жалғау

### Сурет 4

- Үтіктеу үстелінің кабель ашасын қабырға розеткасына енгізіңіз.
- Бу тазалағышының кабель ашасын үтіктеу үстеліндегі электр розеткасына енгізіңіз. Нәтижесінде бу тазалағышына ток берілісі қамтамасыз етіледі.
- Бу тазалағышын нұсқаулықта сипатталғандай іске қосыңыз.

### Сурет 5

→ Үтікті бу тазалағышынан науаға қойыңыз және үтіктің қуат сымын ыңғайлы кабель ұстағышының ішіне салыңыз.

**Үтіктеу үстелі және бу тазалағышы енді жұмысқа дайын болады.**

### Үтіктеу

Үтіктеу үстелінің қауіпсіз пайдаланылуы үшін төмендегі кеңестерді орындап сақтаңыз!

#### Кеңес:

Киіміңізде басылған үтіктеу нұсқауларын, сонымен қатар, бу тазалағышы мен үтіктің пайдалану нұсқаулығындағы кеңестер мен нұсқауларды орындаңыз!

Бумен үтіктеген кезде ауа үрлегіш ерқашан қосылып тұруы тиіс, әйтпесе конденсаттың жиналуы орын алады.

Желдету функцияларының (үрлеп тазарту не сорғыту) арасында ауысу кезінде ауа үрлегіштің айналу бағытының өзгеруіне байланысты ол қысқа уақытқа қызметсіз тұрып қалады. Сондықтан жұмысты жалғастыру алдында бірнеше секунд күте тұрыңыз.

Егер үтіктеу кезіндегі жұмыс үзілістерінде ыстық үтік жылуға төзімді науаға қойылса, бумен өңдеу функциясын алдын ала өшіріңіз.

### Буды сору арқылы бумен үтіктеу

### Сурет 6

→ Бұйым ажыратқышы буды сору күйінде.

#### Буды сорудың арнайы қолданылуы:

- жейделер, шалбар (бүрмелері бар), бүрмелі белдемшелер, пенжактар, асжаулық.
- тоқыманы үстелге бекітеді де, нәтижесінде бүрмелердің пайда болуына жол бермейді.
  - будың талшыққа жақсырақ етуін қамтамасыз етеді де, қажетті уақытты азайтады және үтіктеу нәтижесін жақсартады.
  - үтіктеу үстелінің құрғақ болуын қамтамасыз етеді де, тіпті үтіктеу барысында тоқыманы кептіруге көмектеседі.

### Үрлеу функциясымен бумен үтіктеу

### Сурет 7

→ Бұйым ажыратқышы үрлеу функциясының күйінде.

#### Үрлеу функциясының арнайы қолданылуы:

өте нәзік тоқымалар, жібек нымшалар, бүрмелер (киімдегі бүрмелер), арқа бөлігі, желбіршек, ішкі астары бар пенжактар.

- нәзік тоқымалар мен киімнің ауа көпшігінде бүрмесіз үтіктелуін қамтамасыз етеді.
- нәзік іш киімді қорғайды.

### Құрғақ үтіктеу

### Сурет 8

Бусыз құрғақ үтіктеу үшін желдету функциялары да өшірілуі күйде қалуы мүмкін (қосқыш/ажыратқыш "0" күйінде).

### Жұмысты аяқтау

- Бу тазалағышын және үтіктеу үстелін өшіріңіз.
- Бу тазалағышы мен үтіктеу үстелінің желілік кабелін электр розеткасынан ажыратыңыз.
- Бу тазалағышын пайдалану нұсқаулығына сәйкес қолданыстан шығарып сақтаңыз.

### Сурет 9

→ Үтіктеу үстелін орналастыру алдында кабель ұстағышын түсіріңіз.

### Үтіктеу үстелін сақтау

### Сурет 10

→ Үтіктеу үстелін екі қолыңызбен ұстап алып, сәл көтеріңіз де, басқару интiрегiнiң көмегiмен жинаңыз.

### Сурет 11

→ Үтіктеу үстелінің желілік кабелін үлкен радиуспен тіректер мен науаға ораңыз, кабель ашасын ұстағыштағы арнайы қуысқа салыңыз.

#### Нұсқау:

*Желілік кабельді орау, сондай-ақ, үтіктеу үстелінің кенет ашылып қалуынан қауіпсіздік шарасы болып табылады.*

### Сурет 12

→ Үтіктеу үстелі жиналған күйінде сақталуы мүмкін (үтік науасы жоғарыда). Аударылуды болдырмау үшін үтіктеу үстелін берік орналастырыңыз! Тасымалдау құлпы тұғырдың жиналған күйде бекітілуін қамтамасыз етеді.

## Күту және техникалық қызмет көрсету





### Үтіктеу үстелін тазалау

Кабель ашасы ажыратылған, үтік пен бу тазалағышы суытылған кезде ғана тазалаңыз!

→ Үтіктеу үстелін және беттерді жұмсақ, ылғалды шүберекпен сүртіңіз. Тазалағыш заттарды пайдаланбаңыз!

### Үтіктеу үстелінің қаптамасын тазалау

**Нұсқау:** Келесі белгілерге назар аударыңыз.

	Жууға болмайды
	Киім кептіргіш ішінде кептіруге болмайды
	Ыстық үтіктеу (200 °C)
	Құрғақ тазалауға болмайды
	Ылғалды тазалауға болмайды

### Үтіктеу үстелінің қаптамасын ауыстыру

Үтіктеу қысымынан және шаң бөліктері мен қылшықтардың енуінен үтіктеу үстелінің арнайы қаптамасының қызмет ету мерзімі және үтіктеу үстелінің өнімділігі азайтылады.

→ Пайдалану жиілігіне байланысты (алайда кем дегенде жылына 1 рет) үтіктеу үстелінің қаптамасын ауыстыру керек.





Тапсырыс номері	2.884-969
-----------------	-----------

## Бу тазалағышына күтім және техникалық қызмет көрсету

KÄRCHER бу тазалағышының пайдалану нұсқаулығындағы "Күту және техникалық қызмет көрсету" бөлімін де оқып шығыңыз және сақтаңыз.

## تنظيف غطاء طاولة الكي

**تعليمات:** يرجى إتباع الرموز التالية.

- لا يُغسل 
- لا يوضع في مجفف الملابس 
- الكي على درجة حرارة عالية (200 درجة مئوية) 
- لا ينظف بالتنظيف الجاف 
- لا ينظف بالتنظيف الرطب 

## تغيير غطاء طاولة الكي

- من خلال ضغط الكي مع امتصاص جزئيات الأثرية والزغب تقل نفاذية أغطية طاولة الكي الخاصة وبالتالي أداء طاولة الكي.
  - ينبغي استبدال غطاء طاولة الكي تبعاً لتكرار الاستخدام (بعد أدنى مرة واحدة في السنة).
- رقم الطلب 2.884969

## راخبلاب فيظن تلا زاهجل ةن ايصل او ةي ان عل

ليلد يف دراولا "ةن ايصل او ةي ان عل" لصر ةءارق اضيأ ي جري KÄRCHER نم راخبلاب فيظن تلا زاهجب صراخل لبي غشتلا بء ان تءال او

## حفظ طاولة الكي

صورة 10

- قم بمسك طاولة الكي بكلتا اليدين قم ارفعها قليلاً وقم بطيها من خلال ذراع التفعيل.

صورة 11

- قم بلف كابل الشبكة الخاص بطاولة الكي بقطر كبير حول الأقدام وموضع المكواة، ثم قم بإدخال قابس الشبكة في التجويف المخصص على الحامل.
- إرشاد:** إن خطوة طي كابل الشبكة هي في الوقت ذاته إجراء أمان ضد التداخل غير المقصود مع طاولة الكي.

صورة 12

- يمكن حفظ طاولة الكي على وضع الطي (موضع تثبيت المكواة للأعلى) يتم إيقاف طاولة الكي على نحو محكم لتجنب حدوث انقلاب! يتم مراعاة تثبيت الهيكل السفلي على وضع الطي لضمان عملية نقل آمنة.

## العناية والصيانة

### تنظيف طاولة الكي

- يتم التنظيف فقط عندما يكون كابل الشبكة مفصلاً، مع ضمان برودة المكواة وأداة تنظيف البخار!
- يتم مسح طاولة الكي والسطح العلوي بقطعة قماش ملساء ورطبة. لا تستخدم أداة تنظيف!

- يتم ضمان أن تكون طاولة الكي جافة مما يساعد بالفعل على تجفيف الأنسجة خلال الكي.

## الكي بالبخار بخاصية ضخ البخار

### صورة 6

- قم بوضع زر الجهاز على ضخ البخار. **الاستخدام المخصص لامتناس البخار:** الأقمشة الرقيقة للغاية، البلوزات الحريرية، الطيات (النبات)، الأجزاء الداخلية، الكشكشة والتجاعيد، السترات ذات البطانة الداخلية.
- يتم ضمان كي خالي من التجاعيد للأقمشة الرقيقة وقطع الملابس على وسادة هوائية.
- حماية للأقمشة الرقيقة.

## الكي الجاف

### صورة 8

- يمكن الإبقاء على خاصية المهواة متوقفة عند الرغبة في الكي الجاف بدون بخار (زر التشغيل/الإيقاف على الوضع 0).

## إنهاء التشغيل

- إيقاف تشغيل أداة التنظيف بالبخار وطاولة الكي.
  - قم بسحب كابل الشبكة الخاص بأداة التنظيف بالبخار وطاولة الكي من المقابس.
  - قم بفصل أداة التنظيف بالبخار كما ينبغي واحفظها على النحو الوارد في تعليمات التشغيل.
- صورة 9
- قم بطي حامل الكابل قبل تخزين طاولة الكي.

### صورة 5

- قم بوضع مكواة أداة التنظيف بالبخار على الموضوع المخصص لها مع تثبيت وصلة المكواة في حامل الكابل المرن. يمكن الآن استخدام طاولة الكي وأداة التنظيف بالبخار.

## الكي

قم بمراعاة واتباع التعليمات التالية من استخدام طاولة الكي على نحو آمن!

### ⚠️ ملحوظة:

- احرص دائماً على مراعاة ما يرد في تعليمات الكي المخيطة في قطعة الملابس إلى جانب الإرشادات والتعليمات الواردة في دليل تشغيل أداة التنظيف بالبخار والمكواة! يجب تشغيل المروحة دائماً عند الكي بالبخار وإلا فسوف يحدث تكاثف للمياه. عند التبديل بين وظائف المهواة المختلفة (الضخ أو الامتناس) يتم التوقف لفترة وجيزة من خلال تغيير اتجاه دوران المروحة. وذلك عليك الانتظار بضع ثوان قبل مواصلة العمل. عند التوقف عن العمل خلال الكي يتم وضع المكواة الساخنة على الموضوع المقاوم للحرارة، يرجى إيقاف وظيفة البخار قبل ذلك.

## الكي بالبخار بخاصية امتناس البخار

### صورة 7

- قم بوضع زر الجهاز على امتناس البخار. **الاستخدام المخصص لامتناس البخار:** القمصان والسرراويل (ذات التجاعيد)، التورتات ذات الكسرات، السترات، مفارش الطاولة.
- قم بتثبيت القماش على الطاولة مع وضع الكسرة في الاتجاه المقابل.
- ما يحدث هو أن البخار يخترق الألياف بشكل أفضل، مما يقلل من الوقع المستغرق ويحسن من نتيجة الكي.

## وصف الجهاز

توجد على العلبة صورة لمشتملات الجهاز التي يتم تسليمها. تأكد عند فتح الصندوق من وجود كافة المحتويات.

وفي حالة نقص أية ملحقات أو اكتشاف أي تلف بها بسبب النقل يرجى إخطار البائع.

**إرشاد:** توجد الصور الإيضاحية الخاصة بالجهاز وطريقة استعماله في الصفحة 2.

1. غطاء طاولة الكي
2. ذراع لتعديل الارتفاع
3. زر تشغيل/إيقاف، زر تزامني لامتناس وضع البخار
4. مقبس أداة التنظيف بالبخار
5. سلك كهربائي مع قابس
6. حامل مرن للكابل
7. موضع المكواة مقاوم للحرارة
8. حامل لأداة التنظيف بالبخار (أداة التنظيف بالبخار لا تأتي ضمن نطاق التسليم)

## البيانات الفنية

الجهد الكهربائي	فولت 230 - 240
أقصى قدرة لتوصيل المقبس وات	21
تهوية	وات 21
الوزن	كجم 9
تعديل الارتفاع	سم 72 - 99
الأبعاد، مع الطي (الطول×العرض×الارتفاع)	سم 165x46x15

**يسري ما يلي فيما يخص أداة التنظيف بالبخار التي يتم تعليقها في الحامل:**

الحد الأقصى للأبعاد (الطول×العرض×الارتفاع)	م 360x240x290
أقصى وزن	كجم 9

يجب أن تكون أداة التنظيف بالبخار مناسبة للاستخدام في وضع معلق أو قائم.

## التشغيل

### بنية طاولة الكي

**قم بوضع طاولة الكي على أرض ثابتة ومستوية!**

#### صورة 1

- قم بفك كابل الشبكة لطاولة الكي وحرك الإطار بحذر ذاهباً ويايأباً. سوف تفتح الطاولة ثم يمكن ضبطها على الموضع المطلوب. قم بعد ذلك بخفض طاولة الكي على الأرض.

#### صورة 2

- يمكن تعديل ارتفاع طاولة الكي على 7 مستويات (أقصى ارتفاع حوالي 99 سم) وهي تمكن من الكي أثناء الوقوف أو الجلوس.
- لتعديل الارتفاع، قم بمسك سطح الطاولة بكلتا اليدين ثم ارفع طاولة الكي قليلاً واسحب ذراع الرفع للأعلى. (إن خطوة رفع طاولة الكي قليلاً تُستخدم هنا كوظيفة أمان ضد التفعيل غير المقصود لذراع الارتفاع).
- عند سماع صوت الغلق تكون طاولة الكي مقفلة من جديد.

#### صورة 3

- قم بشييت حامل الكابل المرن يمكنك تحريكه لليسر أو اليمين.

### توصيل مولد البخار

#### صورة 4

- قم بوضع قابس الشبكة الخاص بطاولة الكي في مقبس الحائط.
- قم بتشغيل جهاز التنظيف بالبخار وفقاً للوصف.
- قم بوضع قابس الشبكة الخاص بأداة التنظيف بالبخار في مقبس طاولة الكي. وبذلك يتم ضمان الإمداد بالكهرباء لأداة التنظيف بالبخار.

## ⚠️ خطر

- لا تجعل كابل الشبكة متدلي. تجنب حدوث التواء في الكابل.
- لا تقم بتعريض أية مكونات كهربائية للبخار عند استخدام مكواة البخار.
- إن الإصلاحات غير السليمة يمكن أن تسبب خطراً بالغاً للمستخدم بالإضافة إلى إلغاء الضمان. تتم أعمال الإصلاح فقط من خلال خدمة عملاء كيرشير أو الشخص المفوض من قبل خدمة العملاء.

## ⚠️ تنويه

- قم باستخدام طاولة الكي وحفظها بعيداً عن متناول الأطفال.
- يتعين إيقاف تشغيل الجهاز بعد كل استخدام وقبل القيام بكل عملية تنظيف أو صيانة.
- لا تحرك طاولة الكي خلال العمل عليها.
- يجب أن تكون أداة تعديل ارتفاع طاولة الكي في موضع محكم دائماً. لا تقم بتحريك ذراع تعديل الارتفاع خلال عملية الكي.
- قم باستخدام طاولة الكي للغرض المخصص لها فقط، ولا تستخدمها كموضع حفظ أو وسيلة للجلوس أو ما شابه.
- لا تقم بكي الملابس المبتلة، فقط الملابس الرطبة بدرجة الكي أو الجافة.
- لن تتحمل الشركة أية مسؤولية للأضرار الناجمة عن استخدام الجهاز لغرض غير مخصص له أو استخدامه بشكل خاطئ أو مخالف لما ورد في التعليمات.

- قم بتوصيل الجهاز بتيار كهربائي متردد. يجب أن يتوافق الجهد الكهربائي مع الجهد المذكور على الملصق الموجود على الجهاز.
- يجب فحص الوصلة مع القابس الكهربائي قبل كل تشغيل للجهاز للتأكد من عدم وجود أية تلفيات. يجب استبدال الوصلات التالفة على الفور من أي فني كهربائي معتمد أو أي مركز خدمة عملاء معتمد من أجل تلافي وقوع أية أخطار.
- لا تقم بالإمسك بالقابس والمقبس إذا كانت يداك مبتلتين.
- لا تسحب القابس من خلال نزع الوصلة من المقبس.

## ⚠️ تحذير

- غير مسموح بتشغيل الجهاز من قبل الأطفال أو غير المدربين.
- هذا الجهاز غير مخصص للاستخدام من قبل الأشخاص محدودي القدرات البدنية أو الحسية أو العقلية أو من لا تتوافر لديهم الخبرة و/أو المعرفة إلا إذا تم الإشراف عليهم من قبل شخص مختص بأمنهم وسلامتهم أو بعد حصولهم على تعليمات من هذا الشخص بشأن كيفية استخدام هذا الجهاز والأخطار الناشئة عن ذلك.
- لا يسمح للأطفال بالعبث بالجهاز.
- ينبغي مراقبة الأطفال لضمان عدم تلامعهم بالجهاز.
- يجب إبعاد الجهاز عن الأطفال، طالما كان مشغلاً أو لم يبرد بعد.
- تحفظ لفافة ورق القصدير الخاصة بالتغليف بعيداً عن متناول الأطفال، حيث يكمن خطر الاختناق!
- احرص على عدم ملامسة الأجزاء الكهربائية (زر التحكم في وظيفة المهواة، المقبس للماء).
- لا تغمر الجهاز في الماء.



## إرشادات عامة

### عزيزي العميل

يرجى قراءة دليل التشغيل الأصلي هذا قبل أول استخدام لجهازكم، ثم التعامل مع الجهاز وفقاً للتعليمات الواردة بهذا الدليل. كما يرجى الاحتفاظ بدليل التشغيل لأي استخدامات أخرى فيما بعد أو في حالة تسليم الجهاز لمستخدمين آخرين.



## الضمان

في كل دولة تسري شروط الضمان التي تضعها شركة التسويق المختصة التابعة لنا. نحن نتولى تصليح الأعطال التي قد تطرأ على جهازك بدون مقابل خلال فترة الضمان طالما أن السبب في هذه الأعطال ناجم عن وجود عيب في المواد أو في الصنع. في حال استحقاق الضمان، يرجى التوجه بقسيمة الشراء إلى أقرب موزع أو مركز خدمة عملاء معتمد.

(العنوان موجود في الصفحة الخلفية)

## الاستخدام المطابق للتعليمات

- طاولة الكي مزودة بنظامي امتصاص وضخ البخار المخصصين للاستخدام مع الكي البخار.
- يمكن تعليق أجهزة التنظيف بالبخار الصغيرة في موضع تثبيت مباشرة على حامل طاولة الكي (لمعرفة المتطلبات، انظر البيانات الفنية). يجب وضع الأجهزة التي لا تلي تلك المتطلبات على الأرض.
- يتم توصيل جهاز التنظيف بالبخار في مقبس طاولة الكي، أما المكان المخصص للمكواة فهو على الموضع المقاوم للحرارة في طاولة الكي.

## إرشادات السلامة

### درجات الخطر



الانتباه إلى المخاطر المباشرة وشبكة الحدوث التي قد تؤدي إلى إصابات جسدية بالغة أو تسبب في الوفاة.



الانتباه إلى مواقف قد تحفها المخاطر وقد تؤدي إلى إصابات جسدية بالغة أو تسبب في الوفاة.



الانتباه إلى الموقف الخطير المحتمل والذي قد يؤدي إلى إصابات بسيطة.

تنبيه

الانتباه إلى الموقف الخطير المحتمل والذي قد يؤدي إلى أضرار مادية.

## حماية البيئة

مواد التغليف قابلة للتدوير وإعادة الاستخدام. يرجى عدم التخلص من العبوة في سلة القمامة المنزلية ولكن عليك بتقديمها للجهات المختصة بإعادة تدوير القمامة.



تحتوي الأجهزة القديمة على مواد قيمة قابلة لإعادة التدوير والاستخدام والتي يجب الاستفادة منها. لذا، قم بالتخلص من الأجهزة القديمة بما يتوافق مع نظم التجميع المناسبة.









**THANK YOU!**  
**MERCI! DANKE! ¡GRACIAS!**



Registrieren Sie Ihr Produkt und profitieren Sie von vielen Vorteilen.

Register your product and benefit from many advantages.

Enregistrez votre produit et bénéficiez de nombreux avantages.

Registre su producto y aproveche de muchas ventajas.

**[www.kaercher.com/welcome](http://www.kaercher.com/welcome)**



Bewerten Sie Ihr Produkt und sagen Sie uns Ihre Meinung.

Rate your product and tell us your opinion.

Évaluer votre produit et dites-nous votre opinion.

Reseñe su producto y díganos su opinión.



**[www.kaercher.com/dealersearch](http://www.kaercher.com/dealersearch)**

**Alfred Kärcher SE & Co. KG**  
Alfred-Kärcher-Str. 28-40  
71364 Winnenden (Germany)  
Tel.: +49 7195 14-0  
Fax: +49 7195 14-2212

