

## MT 36 Bp



Deutsch	4
English	8
Français	13
Italiano	18
Nederlands	22
Español	27
Português	32
Dansk	37
Norsk	41
Svenska	45
Suomi	50
Ελληνικά	54
Türkçe	59
Русский	64
Magyar	69
Čeština	74
Slovenščina	79
Polski	83
Românește	88
Slovenčina	93
Hrvatski	97
Srpski	101
Български	106
Eesti	111
Latviešu	116
Lietuviškai	120
Українська	125
Қазақша	130
日本語	135
العربية	141



Register  
your product  
[www.kärcher.com/welcome](http://www.kärcher.com/welcome)



A

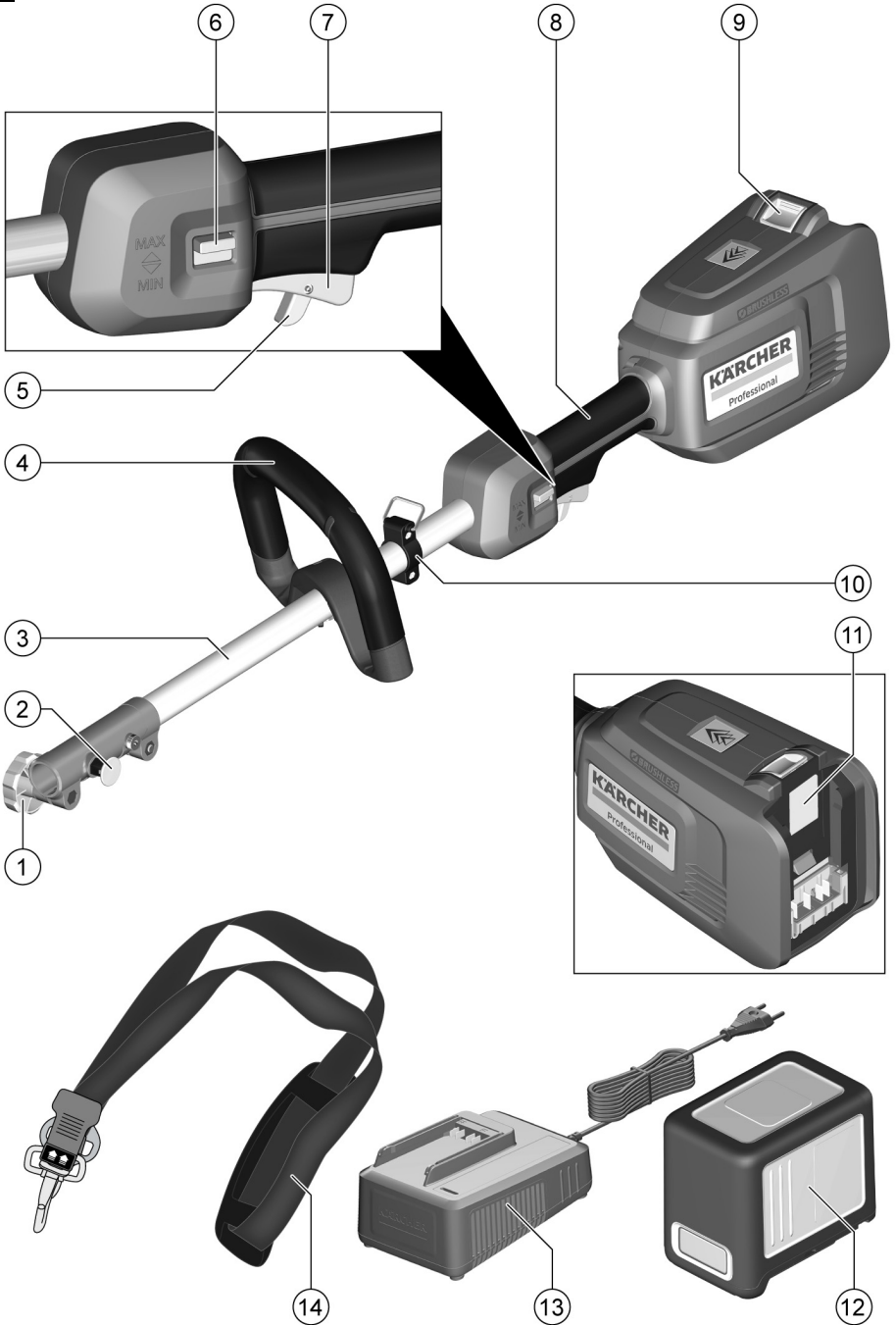

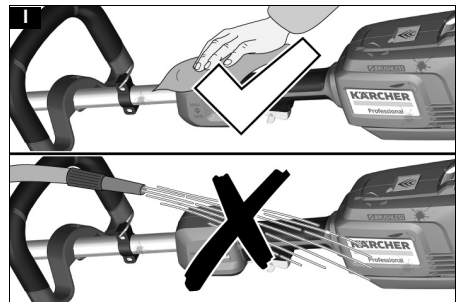
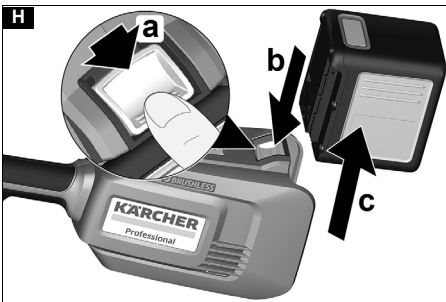
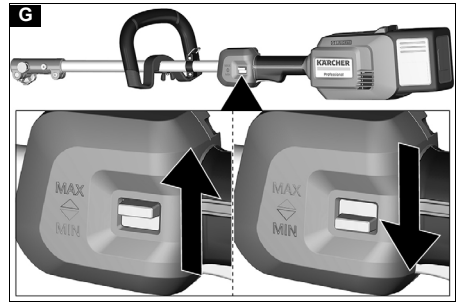
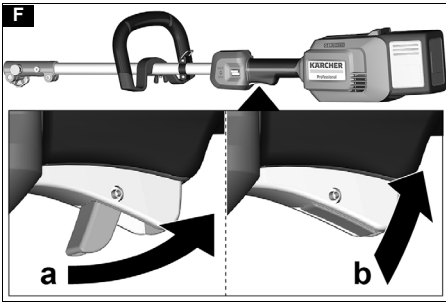
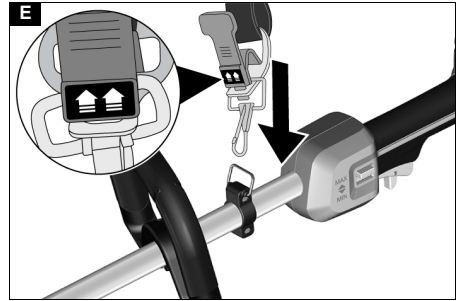
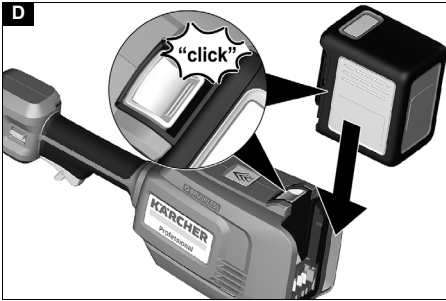
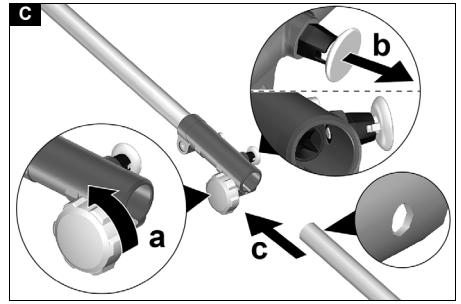
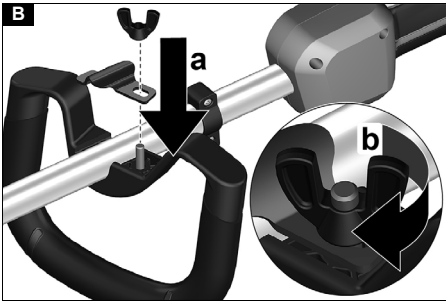

## Inhalt

Sicherheitshinweise .....	4
Bestimmungsgemäße Verwendung .....	6
Umweltschutz .....	6
Zubehör und Ersatzteile .....	6
Lieferumfang .....	7
Symbole auf dem Gerät .....	7
Gerätebeschreibung .....	7
Montage .....	7
Inbetriebnahme .....	7
Betrieb .....	7
Transport .....	8
Lagerung .....	8
Pflege und Wartung .....	8
Hilfe bei Störungen .....	8
Garantie .....	8
Technische Daten .....	8

## Sicherheitshinweise

Lesen Sie vor der ersten Benutzung des Geräts diese Sicherheitshinweise, diese Originalbetriebsanleitung, die dem Akkupack beiliegenden Sicherheitshinweise und die beiliegende Originalbetriebsanleitung Akkupack / Ladegerät. Handeln Sie danach. Bewahren Sie die Hefte für den späteren Gebrauch oder für Nachbesitzer auf.

Neben den Hinweisen in der Betriebsanleitung müssen Sie die allgemeinen Sicherheits- und Unfallverhütungsvorschriften des Gesetzgebers berücksichtigen.

### Gefahrenstufen

#### ⚠ **GEFAHR**

- Hinweis auf eine unmittelbar drohende Gefahr, die zu schweren Körperverletzungen oder zum Tod führt.

#### ⚠ **WARNUNG**

- Hinweis auf eine möglicherweise gefährliche Situation, die zu schweren Körperverletzungen oder zum Tod führen kann.

#### ⚠ **VORSICHT**

- Hinweis auf eine möglicherweise gefährliche Situation, die zu leichten Verletzungen führen kann.

### **ACHTUNG**

- Hinweis auf eine möglicherweise gefährliche Situation, die zu Sachschäden führen kann.

### Allgemeine Sicherheitshinweise Elektrowerkzeuge

#### ⚠ **WARNUNG**

- Lesen Sie alle Sicherheitshinweise und Anweisungen.

Versäumnisse bei der Einhaltung der Sicherheitshinweise und Anweisungen können elektrischen Schlag und / oder schwere Verletzungen verursachen. **Bewahren Sie alle Sicherheitshinweise und Anweisungen für die Zukunft auf.**

Der in den Sicherheitshinweisen verwendete Begriff "Elektrowerkzeug" bezieht sich auf netzbetriebene Elektrowerkzeuge (mit Netzkabel) und auf akkubetriebene Elektrowerkzeuge (ohne Netzkabel).

#### 1 Arbeitsplatzsicherheit

- a Halten Sie Ihren Arbeitsbereich sauber und gut beleuchtet. Unordnung oder unbeleuchtete Arbeitsbereiche können zu Unfällen führen.

- b Arbeiten Sie mit dem Elektrowerkzeug nicht in explosionsgefährdeter Umgebung, in der sich brennbare Flüssigkeiten, Gase oder Stäube befinden. Elektrowerkzeuge erzeugen Funken, die den Staub oder die Dämpfe entzünden können.
- c Halten Sie Kinder und andere Personen während der Benutzung des Elektrowerkzeugs fern. Bei Ablenkung können Sie die Kontrolle über das Gerät verlieren.

#### 2 Elektrische Sicherheit

- a Der Anschlussstecker des Elektrowerkzeugs muss in die Steckdose passen. Der Stecker darf in keiner Weise verändert werden. Verwenden Sie keine Adapterstecker gemeinsam mit geschützten Elektrowerkzeugen. Unveränderte Stecker und passende Steckdosen verringern das Risiko eines elektrischen Schlagens.
- b Vermeiden Sie Körperkontakt mit geerdeten Oberflächen wie von Rohren, Heizungen, Herden und Kühlschränken. Es besteht ein erhöhtes Risiko durch elektrischen Schlag, wenn Ihr Körper geerdet ist.
- c Halten Sie Elektrowerkzeuge von Regen oder Nässe fern. Das Eindringen von Wasser in ein Elektrowerkzeug erhöht das Risiko eines elektrischen Schlagens.
- d Zweckfremden Sie das Kabel nicht, um das Elektrowerkzeug zu tragen, aufzuhängen oder um den Stecker aus der Steckdose zu ziehen. Halten Sie das Kabel fern von Hitze, Öl, scharfen Kanten oder sich bewegenden Geräteteilen. Beschädigte oder verwickelte Anschlusskabel erhöhen das Risiko eines elektrischen Schlagens.
- e Wenn Sie mit einem Elektrowerkzeug im Freien arbeiten, verwenden Sie nur Verlängerungskabel, die auch für den Außenbereich geeignet sind. Die Anwendung eines für den Außenbereich geeigneten Verlängerungskabels verringert das Risiko eines elektrischen Schlagens.
- f Wenn der Betrieb des Elektrowerkzeugs in feuchter Umgebung nicht vermeidbar ist, verwenden Sie einen Fehlerstromschutzschalter. Der Einsatz eines Fehlerstromschutzschalters vermindert das Risiko eines elektrischen Schlagens.

#### 3 Sicherheit von Personen

- a Seien Sie aufmerksam, achten Sie darauf, was Sie tun, und gehen Sie mit Vernunft an die Arbeit mit einem Elektrowerkzeug. Benutzen Sie kein Elektrowerkzeug, wenn Sie müde sind oder unter dem Einfluss von Drogen, Alkohol oder Medikamenten stehen. Ein Moment der Unachtsamkeit beim Gebrauch des Elektrowerkzeugs kann zu ernsthaften Verletzungen führen.
- b Tragen Sie persönliche Schutzausrüstung und immer eine Schutzbrille. Das Tragen persönlicher Schutzausrüstung, wie Staubmaske, rutschfeste Sicherheitsschuhe, Schutzhelm oder Gehörschutz, je nach Art und Einsatz des Elektrowerkzeugs, verringert das Risiko von Verletzungen.
- c Vermeiden Sie eine unbeabsichtigte Inbetriebnahme. Vergewissern Sie sich, dass das

Elektrowerkzeug ausgeschaltet ist, bevor Sie es an die Stromversorgung und/oder den Akku anschließen, es aufnehmen oder tragen. Wenn Sie beim Tragen des Elektrowerkzeugs den Finger am Schalter haben oder das Gerät eingeschaltet an die Stromversorgung anschließen, kann dies zu Unfällen führen.

- d Entfernen Sie Einstellwerkzeuge oder Schraubenschlüssel, bevor Sie das Elektrowerkzeug einschalten. Ein Werkzeug oder Schlüssel, der sich in einem drehenden Geräteteil befindet, kann zu Verletzungen führen.
  - e Vermeiden Sie eine abnormale Körperhaltung. Sorgen Sie für einen sicheren Stand und halten Sie jederzeit das Gleichgewicht. Dadurch können sie das Elektrowerkzeug in unerwarteten Situationen besser kontrollieren.
  - f Tragen Sie geeignete Kleidung. Tragen Sie keine weite Kleidung oder Schmuck. Halten Sie Haare Kleidung und Handschuhe fern von sich bewegenden Teilen. Lockere Kleidung, Handschuhe, Schmuck oder lange Haare können von sich bewegenden Teilen erfasst werden.
  - g Wenn Staubabsaug- und -auffangeinrichtungen montiert werden können, vergewissern Sie sich, dass diese angeschlossen sind und richtig verwendet werden. Verwendung einer Staubabsaugung kann Gefährdungen durch Staub verringern.
- 4 Verwendung und Behandlung des Elektrowerkzeugs
- a Überlasten Sie das Gerät nicht. Verwenden Sie für Ihre Arbeit das dafür bestimmte Elektrowerkzeug. Mit dem passenden Elektrowerkzeug arbeiten Sie besser und sicherer im angegebenen Leistungsbereich.
  - b Benutzen Sie kein Elektrowerkzeug, dessen Schalter defekt ist. Ein Elektrowerkzeug, das sich nicht mehr ein- oder ausschalten lässt, ist gefährlich und muss repariert werden.
  - c Ziehen Sie den Stecker aus der Steckdose und/oder entfernen Sie den Akku, bevor Sie Geräteeinstellungen vornehmen, Zubehörteile wechseln oder das Gerät weglegen. Diese Vorsichtsmaßnahme verhindert den unbeabsichtigten Start des Elektrowerkzeugs.
  - d Bewahren Sie unbenutzte Elektrowerkzeuge außerhalb der Reichweite von Kindern auf. Lassen Sie Personen das Gerät nicht benutzen, die mit diesem nicht vertraut sind oder diese Anweisungen nicht gelesen haben. Elektrowerkzeuge sind gefährlich, wenn sie von unerfahrenen Personen benutzt werden.
  - e Pflegen Sie Elektrowerkzeuge mit Sorgfalt. Kontrollieren Sie, ob bewegliche Teile einwandfrei funktionieren und nicht klemmen, ob Teile gebrochen oder so beschädigt sind, dass die Funktion des Elektrowerkzeugs beeinträchtigt ist. Lassen Sie beschädigte Teile vor dem Einsatz des Gerätes reparieren. Viele Unfälle haben ihre Ursache in schlecht gewarteten Elektrowerkzeugen.
  - f Halten Sie Schneidwerkzeuge scharf und sauber. Sorgfältig gepflegte Schneidwerkzeuge mit scharfen Schneidkanten verkleben sich weniger und sind leichter zu führen.
  - g Verwenden Sie Elektrowerkzeug, Zubehör, Einsatzwerkzeuge usw. entsprechend diesen

Anweisungen. Berücksichtigen Sie dabei die Arbeitsbedingungen und die auszuführende Tätigkeit. Der Gebrauch von Elektrowerkzeugen für andere als die vorgesehenen Anwendungen kann zu gefährlichen Situationen führen.

- 5 Gebrauch und Pflege von Akkupacks
- a Laden Sie den Akkupack nur mit vom Hersteller freigegebenen Ladegeräten. Ladegeräte, die nicht für den entsprechenden Akkupack geeignet sind, können zu einem Brand führen.
  - b Benutzen Sie das Gerät nur mit einem geeigneten Akkupack. Die Benutzung eines anderen Akkupacks kann zu Verletzungen oder Bränden führen.
  - c Halten Sie den Akkupack bei Nichtgebrauch fern von metallischen Gegenständen wie Büroklammern, Münzen, Schlüssel, Nägel, Schrauben oder anderen kleinen metallischen Gegenständen, die zu einem Kurzschluss führen können. Ein Kurzschluss kann zu einem Brand oder einer Explosion führen.
  - d Unter Umständen kann aus dem Akkupack Flüssigkeit austreten. Vermeiden Sie den Kontakt. Wenn Sie mit der Flüssigkeit in Kontakt kommen, spülen Sie sie gründlich mit Wasser ab. Wenn Sie die Flüssigkeit in Ihr Auge bekommen, suchen Sie umgehend ärztliche Hilfe auf. Batterieflüssigkeit kann Ausschläge und Brennen auf der Haut verursachen.
- 6 Service
- a Lassen Sie Ihr Elektrowerkzeug nur von qualifiziertem Fachpersonal und nur mit Original-Ersatzteilen reparieren. Damit wird sichergestellt, dass die Sicherheit des Gerätes erhalten bleibt.

### Zusätzliche Allgemeine Sicherheitshinweise

**⚠ GEFAHR** • Schwere Verletzungen durch unkonzentriertes Arbeiten. Verwenden Sie das Gerät nicht, wenn Sie unter dem Einfluss von Drogen, Alkohol oder Medikamenten stehen oder müde sind.

**⚠ WARNUNG** • Lesen Sie alle Sicherheitshinweise und Anweisungen. Versäumnisse bei der Einhaltung der Sicherheitshinweise und Anweisungen können elektrischen Schlag und / oder schwere Verletzungen verursachen. Bewahren Sie alle Sicherheitshinweise und Anweisungen für die Zukunft auf.

• Das Gerät ist nicht dafür bestimmt, durch Kinder oder Personen mit eingeschränkten physischen, sensorischen oder geistigen Fähigkeiten oder Personen, die mit diesen Anweisungen nicht vertraut sind, verwendet zu werden. Lokale Bestimmungen können das Alter des Bedieners einschränken. • Stellen Sie sicher, dass alle Schutzvorrichtungen und Griffe ordnungsgemäß und sicher befestigt und in gutem Zustand sind. • Stellen Sie vor dem Betrieb sicher, dass das Gerät, alle Bedienelemente und Sicherheitsvorrichtungen ordnungsgemäß funktionieren. • Betreiben Sie das Gerät niemals, wenn der Ein-/ Ausschalter am Handgriff nicht ordnungsgemäß ein- oder ausschaltet. • Prüfen Sie das Gehäuse vor jeder Verwendung auf Beschädigungen. • Halten Sie Kinder und andere Personen aus dem Arbeitsbereich fern, während Sie das Gerät verwenden. • Stellen Sie sicher, dass die Belüftungsöffnungen frei von Ablagerungen sind. • Betreiben Sie das Gerät nur auf einem festen, ebenen Untergrund und in der empfohlenen Po-

sition. • Sie müssen bei der Verwendung des Geräts den mitgelieferten Tragegurt tragen. Der Tragegurt ist mit einem Schnellverschluss ausgestattet. Der Tragegurt hilft Ihnen, das Gerät beim Senken nach dem Schnitt zu kontrollieren und das Gewicht des Geräts während des Schneidens abzufangen. • Der Rucksacklaubbläser ist mit einem Tragegeschirr ausgestattet. Passen Sie das Tragegeschirr sorgfältig an, um das Gewicht des Geräts zu verteilen. Machen Sie sich vor der Benutzung des Geräts mit dem Tragegeschirr und dem Schnellverschluss vertraut. Im Gefahrenfall kann Sie die korrekte Verwendung vor schweren Verletzungen bewahren. Tragen Sie keine Kleidung über dem Tragegeschirr und behindern Sie auch anderweitig niemals den Zugriff zum Schnellverschluss.

**⚠ VORSICHT** • Machen Sie sich mit den Bedienelementen und dem ordnungsgemäßen Gebrauch des Geräts vertraut.

**ACHTUNG** • Der Bediener des Geräts ist für Unfälle mit anderen Personen oder deren Eigentum verantwortlich.

### Sicherer Transport und Lagerung

**⚠ WARNUNG** • Schalten Sie das Gerät aus, lassen Sie es abkühlen und entfernen Sie den Akkupack, bevor Sie es lagern oder transportieren.

**⚠ VORSICHT** • Verletzungsgefahr und Schäden am Gerät. Sichern Sie das Gerät beim Transport gegen Bewegung oder Fallen.

**ACHTUNG** • Entfernen Sie alle Fremdkörper vom Gerät, bevor Sie es transportieren oder lagern. • Lagern Sie das Gerät an einem trockenen und gut belüfteten Ort, der Kindern keinen Zugang bietet. Halten Sie das Gerät von korrodierend wirkenden Stoffen, wie Gartenchemikalien fern. • Lagern Sie das Gerät nicht im Außenbereich.

### Sichere Wartung und Pflege

**⚠ WARNUNG** • Schalten Sie den Motor aus, stellen Sie sicher, dass alle beweglichen Teile vollständig angehalten sind und entfernen Sie den Akkupack bevor Sie das Gerät untersuchen, reinigen oder warten. • Service- und Wartungsarbeiten an diesem Gerät erfordern besondere Sorgfalt und Kenntnisstand und dürfen nur von entsprechend qualifiziertem Fachpersonal durchgeführt werden. Bringen Sie das Gerät zur Wartung zu einem autorisierten Kundendienst. • Stellen Sie sicher, dass das Gerät in einem sicheren Zustand ist, indem Sie in regelmäßigen Abständen prüfen, ob Bolzen, Muttern und Schrauben fest angezogen sind.

**⚠ VORSICHT** • Verwenden Sie nur Ersatzteile, Zubehör und Aufsätze, die vom Hersteller freigegeben sind. Original-Ersatzteile, Original-Zubehör und Original-Aufsätze bieten die Gewähr für einen sicheren und störungsfreien Betrieb des Geräts.

**ACHTUNG** • Reinigen Sie das Produkt nach jeder Verwendung mit einem weichen, trockenen Tuch.

### Restrisiken

#### ⚠ WARNUNG

• Auch wenn das Gerät wie vorgeschrieben verwendet wird, bleiben gewisse Restrisiken bestehen. Die folgenden Gefahren können bei der Benutzung des Geräts entstehen:

- Vibration kann Verletzungen verursachen. Verwenden Sie für jede Arbeit das richtige Werkzeug, verwenden Sie die vorgesehenen Griffe und schränken Sie die Arbeitszeit und Exposition ein.
- Lärm kann zu Hörschäden führen. Tragen Sie einen Gehörschutz und schränken Sie die Belastung ein.
- Verletzungen durch geschleuderte Gegenstände. Tragen Sie immer einen Augenschutz.

### Risikoverringung

#### ⚠ VORSICHT

- Längere Benutzungsdauer des Geräts kann zu vibrationsbedingten Durchblutungsstörungen in den Händen führen. Eine allgemein gültige Dauer für die Benutzung kann nicht festgelegt werden, weil diese von mehreren Einflussfaktoren abhängt:
- Persönliche Veranlagung zu schlechter Durchblutung (häufig kalte Finger, Fingerkribbeln)
- Niedrige Umgebungstemperatur. Tragen Sie warme Handschuhe zum Schutz der Hände.
- Durch festes Zugreifen behinderte Durchblutung.
- Ununterbrochener Betrieb ist schädlicher als durch Pausen unterbrochener Betrieb.

Bei regelmäßiger, lang andauernder Benutzung des Geräts und bei wiederholtem Auftreten von Symptomen, wie z. B. Fingerkribbeln, kalte Finger, sollten Sie einen Arzt aufsuchen.

### Bestimmungsgemäße Verwendung

- Das Multi-Tool ist für den gewerblichen Gebrauch geeignet.
- Das Multi-Tool ist für den Gebrauch mit dem Zubehör Hoch-Entaster oder Stab-Heckenschere und einer Verlängerung vorgesehen.
- Das Gerät ist nur zum Einsatz im Freien vorgesehen.
- Aus Sicherheitsgründen muss das Gerät immer mit beiden Händen sicher gehalten werden.

Jede andere Verwendung ist unzulässig. Für Gefährdungen, die durch unzulässige Verwendung entstehen, haftet der Anwender.

### Umweltschutz



Die Verpackungsmaterialien sind recyclebar. Bitte Verpackungen umweltgerecht entsorgen.



Elektrische und elektronische Geräte enthalten wertvolle recyclebare Materialien und oft Bestandteile wie Batterien, Akkus oder Öl, die bei falschem Umgang oder falscher Entsorgung eine potentielle Gefahr für die menschliche Gesundheit und die Umwelt darstellen können. Für den ordnungsgemäßen Betrieb des Geräts sind diese Bestandteile jedoch notwendig. Mit diesem Symbol gekennzeichnete Geräte dürfen nicht mit dem Hausmüll entsorgt werden.

#### Hinweise zu Inhaltsstoffen (REACH)

Aktuelle Informationen zu Inhaltsstoffen finden Sie unter: [www.kaercher.de/REACH](http://www.kaercher.de/REACH)

### Zubehör und Ersatzteile



Nur Original-Zubehör und Original-Ersatzteile verwenden, sie bieten die Gewähr für einen sicheren und störungsfreien Betrieb des Geräts.

Informationen über Zubehör und Ersatzteile finden Sie unter [www.kaercher.com](http://www.kaercher.com).

## Lieferumfang

Der Lieferumfang des Geräts ist auf der Verpackung abgebildet. Prüfen Sie beim Auspacken den Inhalt auf Vollständigkeit. Bei fehlendem Zubehör oder bei Transportschäden benachrichtigen Sie bitte Ihren Händler.

## Symbole auf dem Gerät

	Allgemeines Warnzeichen
	Lesen Sie vor der Inbetriebnahme die Betriebsanleitung und alle Sicherheitshinweise.
	Ziehen: Schnellverschluss

## Gerätebeschreibung

In dieser Betriebsanleitung wird die maximale Ausstattung beschrieben. Je nach Modell gibt es Unterschiede im Lieferumfang (siehe Verpackung).

**Bild siehe Grafiken**

### Abbildung A

- 1 Klemmschraube
- 2 Verriegelung
- 3 Schaft
- 4 Vorderer Griff
- 5 Entriegelungstaste Geräteschalter
- 6 Schalter Geschwindigkeit
- 7 Geräteschalter
- 8 Hinterer Griff
- 9 Entriegelungstaste Akkupack
- 10 Öse für Tragegurt
- 11 Typenschild
- 12 \*Akkupack Battery Power+ 36V
- 13 \*Schnellladegerät Battery Power+ 36V
- 14 Tragegurt

\* optional

## Akkupack

Das Gerät kann mit einem 36 V Kärcher Battery Power+ Akkupack betrieben werden.

## Montage

### Vorderen Handgriff montieren

1. Den vorderen Handgriff in gewünschter Position am Schaft festschrauben.

**Abbildung B**

## Inbetriebnahme

### Zubehör montieren

## ACHTUNG

**Schmutz an den Verbindungsstellen**  
Schäden am Gerät, wenn bei der Montage Schmutz zwischen die Verbindungsstellen gelangt.

**Kontrollieren Sie die Verbindungsstellen auf Verschmutzungen und entfernen Sie diese vor dem Zusammenbau.**

**Legen Sie demontierte Verbindungsteile nur auf sauberen Untergründen ab.**

1. Das Zubehör einstecken

### Abbildung C

- a Die Klemmschraube lockern.
  - b Die Verriegelung herausziehen.
  - c Den Schaft des Zubehörs einstecken.
2. Die Verriegelung einrasten lassen. Darauf achten, dass die Verriegelung sicher im Loch des eingesteckten Schafts positioniert ist.
  3. Die Klemmschraube festziehen.

## Akkupack montieren

1. Den Akkupack in die Aufnahme des Geräts schieben bis er hörbar einrastet.

### Abbildung D

## Tragegurt einhängen

Der Tragegurt hilft, das Gerät nach dem Schnitt kontrolliert zu senken und das Gewicht des Geräts während der Nutzung abzufangen.

1. Den Haken des Tragegurts in die Öse am Schaft einhängen.

### Abbildung E

2. Den Tragegurt über eine Schulter hängen. Darauf achten, dass der Tragegurt im Gefahrenfall schnell gelöst werden kann.

## Betrieb

### Gerät einschalten

1. Die Entriegelungstaste Geräteschalter nach hinten umklappen.

### Abbildung F

2. Den Geräteschalter drücken.  
Das Gerät läuft an.
3. Den Geräteschalter loslassen.  
Das Gerät stoppt.

### Geschwindigkeit einstellen

1. Mit dem Schalter Geschwindigkeit die gewünschte Geschwindigkeit wählen.

### Abbildung G

### Akkupack entfernen

#### Hinweis

*Entfernen Sie bei längeren Arbeitsunterbrechungen den Akkupack aus dem Gerät und sichern Sie ihn gegen unbefugte Nutzung.*

1. Die Taste Entriegelung Akkupack in Richtung Akkupack ziehen.

### Abbildung H

2. Die Entriegelungstaste Akkupack drücken, um den Akkupack zu entriegeln.
3. Den Akkupack aus dem Gerät entnehmen.

### Betrieb beenden

1. Den Akkupack aus dem Gerät entfernen (siehe Kapitel *Akkupack entfernen*).
2. Das Gerät reinigen (siehe Kapitel *Gerät reinigen*).

### Zubehör demontieren

1. Die Klemmschraube lockern.
2. Die Verriegelung herausziehen.
3. Den Schaft des Zubehörs entfernen.

## Transport

### ⚠ VORSICHT

#### Nichtbeachtung des Gewichts

#### Verletzungs- und Beschädigungsgefahr

Beachten Sie beim Transport das Gewicht des Geräts.

1. Den Akkupack entfernen (siehe Kapitel *Akkupack entfernen*).
2. Beim Transport in Fahrzeugen das Gerät gegen Rutschen und Kippen sichern.

## Lagerung

Vor jeder Lagerung das Gerät reinigen (siehe Kapitel *Gerät reinigen*).

### ⚠ VORSICHT

#### Nichtbeachtung des Gewichts

#### Verletzungs- und Beschädigungsgefahr

Beachten Sie bei der Lagerung das Gewicht des Geräts.

1. Den Akkupack entfernen (siehe Kapitel *Akkupack entfernen*).

2. Ggf. das Zubehör demontieren (siehe Kapitel *Zubehör demontieren*).
3. Das Gerät an einem trockenen und gut belüfteten Ort lagern. Von korrodierend wirkenden Stoffen wie Gartenchemikalien und Enteisungssalzen fernhalten. Das Gerät nicht im Freien lagern.

## Pflege und Wartung

### ⚠ WARNUNG

#### Unkontrollierter Anlauf bei montiertem Zubehör

#### Schnittverletzungen

Nehmen Sie vor allen Arbeiten am Gerät den Akkupack aus dem Gerät.

- Vor allen Arbeiten am Gerät den Akkupack entnehmen.

### Gerät reinigen

1. Das Gerät mit einem weichen, trockenen Lappen reinigen.

#### Abbildung I

## Hilfe bei Störungen

Störungen haben oft einfache Ursachen, die Sie mit Hilfe der folgenden Übersicht selbst beheben können. Im Zweifelsfall oder bei hier nicht genannten Störungen wenden Sie sich bitte an den autorisierten Kundendienst.

Mit zunehmender Alterung wird sich die Kapazität des Akkupacks auch bei guter Pflege verringern, sodass auch im vollgeladenen Zustand nicht mehr die volle Laufzeit erreicht wird. Dies stellt keinen Mangel dar.

Fehler	Ursache	Behebung
Gerät läuft nicht an	Akkupack ist nicht richtig eingesetzt.	● Akkupack in die Aufnahme schieben bis er einrastet.
	Akkupack ist leer.	● Akkupack aufladen.
	Akkupack ist defekt.	● Akkupack austauschen.
Gerät stoppt während des Betriebs	Der Akku ist überhitzt	● Die Arbeit unterbrechen und warten bis die Akkutemperatur wieder im Normalbereich liegt.
Probleme bei der Montage der Schafteile	Die Verbindungsstellen sind verschmutzt.	● Die Schaftenden von anhaftendem Schmutz reinigen. ● Das Gerät nur auf sauberen Untergründen ablegen.

## Garantie

In jedem Land gelten die von unserer zuständigen Vertriebsgesellschaft herausgegebenen Garantiebedingungen. Etwaige Störungen an Ihrem Gerät beseitigen wir innerhalb der Garantiefrist kostenlos, sofern ein Material- oder Herstellungsfehler die Ursache sein sollte. Im Garantiefall wenden Sie sich bitte mit Kaufbeleg an Ihren Händler oder die nächste autorisierte Kundendienststelle.

(Adresse siehe Rückseite)

## Contents

Safety instructions.....	8
Intended use .....	11
Environmental protection .....	11
Accessories and spare parts.....	11
Scope of delivery.....	11
Symbols on the device.....	11
Description of the device.....	11
Installation .....	11
Initial startup.....	11
Operation .....	12
Transport .....	12
Storage.....	12
Care and service .....	12
Troubleshooting guide.....	12
Warranty .....	12
Technical data .....	13

## Technische Daten

### MT 36 Bp

#### Leistungsdaten Gerät

Betriebsspannung	V	36
Höchstgeschwindigkeit	/min	10000 ± 10%

#### Maße und Gewichte

Länge x Breite x Höhe	mm	951 x 197 x 188
Gewicht (mit Akkupack)	kg	2,6

Technische Änderungen vorbehalten.

## Safety instructions

Read these safety instructions, these original instructions, the safety instructions provided with the battery pack and the original instructions for the battery pack/



standard charger supplied before using the device for the first time. Act in accordance with them. Keep the booklets for future reference or for future owners. In addition to the notes in the operating instructions, you also need to take into consideration the general safety regulations and accident prevention guidelines applicable by law.

### Hazard levels

#### **⚠ DANGER**

- Indication of an imminent threat of danger that will lead to severe injuries or even death.

#### **⚠ WARNING**

- Indication of a potentially dangerous situation that may lead to severe injuries or even death.

#### **⚠ CAUTION**

- Indication of a potentially dangerous situation that may lead to minor injuries.

#### **ATTENTION**

- Indication of a potentially dangerous situation that may lead to damage to property.

### General Power Tool Safety Instructions

#### **⚠ WARNING**

- **Read all safety warnings and all instructions.** Failure to follow the warnings and instructions may result in electric shock, fire and/or serious injury. **Save all warnings and instructions for future reference.**

The term "power tool" in the warnings refers to your mains-operated (corded) power tool or battery-operated (cordless) power tool.

- 1 Work area safety
  - a **Keep work area clean and well lit.** Cluttered or dark areas invite accidents.
  - b **Do not operate power tools in explosive atmospheres, such as in the presence of flammable liquids, gases or dust.** Power tools create sparks which may ignite the dust or fumes.
  - c **Keep children and bystanders away while operating a power tool.** Distractions can cause you to lose control.
- 2 Electrical safety
  - a **Power tool plugs must match the outlet. Never modify the plug in any way. Do not use any adapter plugs with earthed (grounded) power tools.** Unmodified plugs and matching outlets will reduce the risk of electric shock.
  - b **Avoid body contact with earthed or grounded surfaces such as pipes, radiators, ranges and refrigerators.** There is an increased risk of electric shock if your body is earthed or grounded.
  - c **Do not expose power tools to rain or wet conditions.** Water entering a power tool will increase the risk of electric shock.
  - d **Do not abuse the cord. Never use the cord for carrying, pulling or unplugging the power tool. Keep cord away from heat, oil, sharp edges or moving parts.** Damaged or entangled cords increase the risk of electric shock.
  - e **When operating a power tool outdoors, use an extension cord suitable for outdoor use.** Use of a cord suitable for outdoor use reduces the risk of electric shock.
  - f **If operating a power tool in a damp location is unavoidable, use a residual current device (RCD) protected supply.** Use of an RCD reduces the risk of electric shock.
- 3 Personal safety
  - a **Stay alert, watch what you are doing and use common sense when operating a power tool. Do not use a power tool while you are tired or under the influence of drugs, alcohol or medication.** A moment of inattention while operating power tools may result in serious personal injury.
  - b **Use personal protective equipment. Always wear eye protection.** Protective equipment such as dust mask, non-skid safety shoes, hard hat, or hearing protection used for appropriate conditions will reduce personal injuries.
  - c **Prevent unintentional starting. Ensure the switch is in the off-position before connecting to power source and/or battery pack, picking up or carrying the tool. Carrying power tools with your finger on the switch or energising power tools that have the switch on invites accidents.**
  - d **Remove any adjusting key or wrench before turning the power tool on.** A wrench or a key left attached to a rotating part of the power tool may result in personal injury.
  - e **Do not overreach. Keep proper footing and balance at all times.** This enables better control of the power tool in unexpected situations.
  - f **Dress properly. Do not wear loose clothing or jewellery.** Keep your hair, clothing and gloves away from moving parts. Loose clothes, jewellery or long hair can be caught in moving parts.
  - g **If devices are provided for the connection of dust extraction and collection facilities, ensure these are connected and properly used.** Use of dust collection can reduce dust-related hazards.
- 4 Power tool use and care
  - a **Do not force the power tool. Use the correct power tool for your application.** The correct power tool will do the job better and safer at the rate for which it was designed.
  - b **Do not use the power tool if the switch does not turn it on and off.** Any power tool that cannot be controlled with the switch is dangerous and must be repaired.
  - c **Disconnect the plug from the power source and/or the battery pack from the power tool before making any adjustments, changing accessories, or storing power tools.** Such preventive safety measures reduce the risk of starting the power tool accidentally.
  - d **Store idle power tools out of the reach of children and do not allow persons unfamiliar with the power tool or these instructions to operate the power tool.** Power tools are dangerous in the hands of untrained users.
  - e **Maintain power tools. Check for misalignment or binding of moving parts, breakage of parts and any other condition that may affect the power tool's operation.** If damaged, have the power tool repaired before use. Many accidents are caused by poorly maintained power tools.
  - f **Keep cutting tools sharp and clean.** Properly maintained cutting tools with sharp cutting edges are less likely to bind and are easier to control.
  - g **Use the power tool, accessories and tool bits etc. in accordance with these instructions,**

taking into account the working conditions and the work to be performed. Use of the power tool for operations different from those intended could result in a hazardous situation.

#### 5 Battery tool use and care

- Recharge only with the charger specified by the manufacturer.** A charger that is suitable for one type of battery pack may create a risk of fire when used with another battery pack.
- Use power tools only with specifically designated battery packs.** Use of any other battery packs may create a risk of injury and fire.
- When battery pack is not in use, keep it away from other metal objects, like paperclips, coins, keys, nails, screws or other small metal objects that can make a connection from one terminal to another.** Shorting the battery terminals together may cause burns or a fire.
- Under abusive conditions, liquid may be ejected from the battery; avoid contact.** If contact accidentally occurs, flush with water. If liquid contacts eyes, additionally seek medical help. Liquid ejected from the battery may cause irritation or burns.

#### 6 Service

- Have your power tool serviced by a qualified repair person using only identical replacement parts.** This will ensure that the safety of the power tool is maintained.

### Additional General Safety Instructions

**⚠ DANGER** • Severe injuries through a lack of concentration when working. Do not use the device when under the influence of drugs, alcohol, or medication, or when you are tired.

**⚠ WARNING** • Read all safety warnings and all instructions. Failure to follow the warnings and instructions may result in electric shock, fire and/or serious injury. Save all warnings and instructions for future reference. • The device is not intended for use by children, persons with restricted physical, sensory or mental abilities or persons unfamiliar with these instructions. The age of the operator may be limited by local restrictions. • Ensure that all protective devices and handles are correctly fitted, securely fastened and in good condition. • Before operation, make sure the device, all control elements, and safety devices are working properly. • Never use the device if the on/off switch on the handle does not switch on and off correctly. • Check the housing for damage each time before using the device. • Keep children and other persons out of the work area while you are using the device. • Make sure that the ventilation openings are free of deposits. • Operate the device only on a firm, level surface and in the recommended position. • You must wear the carrying belt provided when using the device. The carrying belt is fitted with a quick-release buckle. The carrying belt helps you to control the device when it is lowered after cutting and to hold the weight of the device during cutting. • The backpack blower is supplied with a harness. Carefully adjust the harness to comfortably help to support the weight of the product. Identify the quick-release mechanism and practise using it before you start using the device. Its correct use may prevent serious injury in the case of an emergency. Never wear additional clothing over the harness or otherwise restrict access to the quick-release mechanism.

**⚠ CAUTION** • Familiarise yourself with the controls and the correct use of the device.

**ATTENTION** • The device operator is responsible for accidents with other people and their property.

### Safe transport and storage

**⚠ WARNING** • Switch the device off, allow it to cool down and remove the battery pack before storage or transportation.

**⚠ CAUTION** • Risk of injury and damage to the device. Secure the device against movement or falling down during transport.

**ATTENTION** • Remove all foreign bodies from the device before storage or transportation. • Store the device in a dry, well ventilated location out of the reach of children. Keep the device away from corrosive substances such as garden chemicals. • Do not store the device outdoors.

### Safe servicing and care

**⚠ WARNING** • Turn off the motor, make sure all moving parts have fully stopped and remove the battery pack before inspecting, cleaning, or servicing the device. • Service and maintenance work on this device require special care and knowledge and may only be performed by appropriately qualified personnel. Take the device to an authorized Customer Service department for maintenance. • Ensure that the device is in a safe condition by regularly checking that all bolts, nuts and screws are screwed tight.

**⚠ CAUTION** • Only use accessories and spare parts and attachments that are approved by the manufacturer. Only original spare parts, original accessories and original attachments ensure fault-free and safe operation of the device.

**ATTENTION** • Clean the product with a soft, dry cloth each time after use.

### Residual risks

#### ⚠ WARNING

- Certain residual risks remain present, even when the device is operated in the prescribed manner. The following dangers can be present when using the device:
- Vibration can cause injuries. Use the correct tools for the job, use the handles provided and restrict the working time and hazard exposure time.
- Noise can cause hearing injuries. Wear hearing protection and limit the duration of exposure.
- Injuries due to flung objects. Always wear eye protection.

### Risk reduction

#### ⚠ CAUTION

- Using the device for longer periods can cause poor circulation in the hands due to vibrations. A general period of use cannot be set, because this depends on several influencing factors:
- Personal tendency to suffer from poor circulation (frequently cold fingers, tingling sensation in the fingers)
- Low ambient temperature. Wear warm gloves to protect your hands.
- Holding the device too tightly hindering blood circulation.

- *Continuous operation is more harmful than operation interrupted by work breaks.*  
You should see a doctor if using the device regularly and for lengthy periods of time, and in the event of repeated occurrences of symptoms such as tingling in the fingers or cold fingers.

### Intended use

- The Multi-Tool is suitable for commercial use.
- The Multi-Tool is intended for use with the pole saw accessory or with a pole hedge trimmer and a pole extension.
- The device is intended for outdoor use only.
- For safety reasons, always hold the device firmly with both hands.

Any other use is prohibited. The user shall be liable for hazards arising as a result of improper use.

### Environmental protection



The packing materials can be recycled. Please dispose of packaging in accordance with the environmental regulations.



Electrical and electronic appliances contain valuable, recyclable materials and often components such as batteries, rechargeable batteries or oil, which - if handled or disposed of incorrectly - can pose a potential threat to human health and the environment. However, these components are required for the correct operation of the appliance. Appliances marked by this symbol are not allowed to be disposed of together with the household rubbish.

### Notes on the content materials (REACH)

Current information on content materials can be found at: [www.kaercher.com/REACH](http://www.kaercher.com/REACH)

### Accessories and spare parts

Only use original accessories and original spare parts. They ensure that the appliance will run fault-free and safely.

Information on accessories and spare parts can be found at [www.kaercher.com](http://www.kaercher.com).

### Scope of delivery

The scope of delivery for the appliance is shown on the packaging. Check the contents for completeness when unpacking. If any accessories are missing or in the event of any shipping damage, please notify your dealer.

### Symbols on the device

	General warning symbol
	Read the operating instructions and all safety instructions before operating the device for the first time.
	Pull: Quick-release catch

### Description of the device

The maximum amount of equipment is described in these operating instructions. Depending on the model used, there are differences in the scope of delivery (see packaging).

See graphics page for illustrations

### Illustration A

- ① Clamping screw
- ② Lock
- ③ Shaft
- ④ Front handle
- ⑤ Trigger lockout button
- ⑥ Speed switch
- ⑦ Trigger
- ⑧ Rear handle
- ⑨ Battery pack unlocking button
- ⑩ Eyelet for carrying belt
- ⑪ Type plate
- ⑫ \*Battery Pack Battery Power 36V
- ⑬ \*Quick Charger Battery Power 36V
- ⑭ Carrying belt

\* optional

### Rechargeable battery pack

The device can be operated with a 36 V Kärcher Battery Power+ battery pack.

### Installation

#### Installing the front handle

1. Screw the front handle to the shaft at the desired position.

#### Illustration B

### Initial startup

#### Installing accessories

### ATTENTION

#### Dirt at the joints

*Damage to the device if dirt gets between the connection points during assembly.*

*Check the joints for contamination and remove before assembly.*

*Only lay dismantled connecting parts on clean surfaces.*

1. Plug in the accessories

#### Illustration C

- a Loosen the clamping screw.
  - b Pull out the lock.
  - c Insert the shaft of the accessory.
2. Allow the lock to latch into place. Make sure that the lock is securely positioned in the hole of the inserted shaft.
  3. Tighten the clamping screw.

#### Installing the battery pack

1. Push the battery pack into the mounting in the device until it audibly latches into place.

#### Illustration D

#### Hooking the carrying belt

The carrying belt helps to lower the device in a controlled manner after cutting and to catch the weight of the device during use.

1. Fit the hook of the carrying belt into the eyelet on the shaft.

#### Illustration E

- Place the carrying belt over one shoulder. Make sure that the carrying belt can be released quickly in the event of danger.

## Operation

### Switching on the device

- Flip the trigger lockout button to the rear.

#### Illustration F

- Press the trigger.  
The device starts up.
- Release the trigger.  
The device stops.

### Setting the speed

- Use the Speed switch to select the desired speed.

#### Illustration G

### Removing the battery pack

#### Note

During longer work breaks, remove the battery pack from the device and secure it against unauthorised use.

- Pull the battery pack unlocking button in the direction of the battery pack.

#### Illustration H

- Press the battery pack unlocking button to unlock the battery pack.
- Remove the battery pack from the device.

### Finishing operation

- Remove the battery pack from the device (see Chapter *Removing the battery pack*).
- Clean the device (see Chapter *Cleaning the device*).

### Removing accessories

- Loosen the clamping screw.
- Pull out the lock.
- Remove the shaft of the accessory.

## Transport

### ⚠ CAUTION

#### Failure to observe the weight

*Risk of injury and damage*

Be aware of the weight of the device during transportation.

- Remove the battery pack (see Chapter *Removing the battery pack*).
- Secure the device against slipping and tipping over when transporting in vehicles.

## Storage

Clean the device before storing (see Chapter *Cleaning the device*).

### ⚠ CAUTION

#### Failure to observe the weight

*Risk of injury and damage*

Be aware of the weight of the device during storage.

- Remove the battery pack (see Chapter *Removing the battery pack*).
- Remove the accessories if necessary (see chapter *Removing accessories*).
- Store the device in a dry, well ventilated location. Keep away from corrosive substances such as garden chemicals and defrosting salt. Do not store the device outdoors.

## Care and service

### ⚠ WARNING

#### Uncontrolled startup with mounted accessories

*Incision injuries*

Remove the battery from the device before all work on the device.

- Switch the device off and remove the battery before performing any work on the device.

### Cleaning the device

- Clean the device with a soft, dry cloth.

#### Illustration I

## Troubleshooting guide

Malfunctions often have simple causes that you can remedy yourself using the following overview. When in doubt, or in the case of malfunctions not mentioned here, please contact your authorised Customer Service.

As the battery pack ages, even if it is looked after, its capacity reduces such that the full run time will no longer be reached when fully charged. This does not indicate a defect.

Fault	Cause	Rectification
The device does not start up	Battery pack is not inserted correctly.	● Push the battery pack into the mounting until it latches into place.
	Battery pack is empty	● Charge the battery pack.
	Battery pack is defective.	● Replace the battery pack.
The device stops during operation	The battery has overheated	● Stop working and allow the battery to cool down to normal battery temperature.
Problems when mounting the shaft components	The connection points are dirty.	● Clean the shaft ends of adhering dirt. ● Only place the device on clean surfaces.

## Warranty

The warranty conditions issued by our relevant sales company apply in all countries. We shall remedy possible malfunctions on your appliance within the warranty period free of cost, provided that a material or manufacturing defect is the cause. In a warranty case, please contact your dealer (with the purchase receipt) or the next authorised customer service site. (See overleaf for the address)

## Technical data

		MT 36 Bp
<b>Device performance data</b>		
Working voltage of the battery	V	36
Maximum speed	/min	10000 ± 10%
<b>Dimensions and weights</b>		
Length x width x height	mm	951 x 197 x 188
Weight (with battery pack)	kg	2,6

Subject to technical modifications.

## Contenu

Consignes de sécurité .....	13
Utilisation conforme .....	15
Protection de l'environnement .....	15
Accessoires et pièces de rechange .....	16
Etendue de livraison .....	16
Symboles sur l'appareil .....	16
Description de l'appareil .....	16
Montage .....	16
Mise en service .....	16
Utilisation .....	16
Transport .....	17
Stockage .....	17
Entretien et maintenance .....	17
Dépannage en cas de défaut .....	17
Garantie .....	17
Caractéristiques techniques .....	17

## Consignes de sécurité

Veillez lire ces consignes de sécurité, ce manuel d'instructions original, les consignes de sécurité jointes au bloc-batterie et le manuel d'instructions original joint à votre bloc-batterie/chargeur avant la première utilisation de votre appareil. Suivez ces instructions. Conservez les documents pour une utilisation ultérieure ou pour le propriétaire suivant.

Outre les remarques dans ce manuel d'utilisation, vous devez prendre en compte les directives générales de sécurité et les directives pour la prévention des accidents du législateur.

### Niveaux de danger

#### ⚠ DANGER

- Indique un danger immédiat qui peut entraîner de graves blessures corporelles ou la mort.

#### ⚠ AVERTISSEMENT

- Indique une situation potentiellement dangereuse qui peut entraîner de graves blessures corporelles ou la mort.

#### ⚠ PRÉCAUTION

- Indique une situation potentiellement dangereuse qui peut entraîner des blessures légères.

#### ATTENTION

- Indique une situation potentiellement dangereuse qui peut entraîner des dommages matériels.

## Consignes de sécurité générales pour les outils électriques

### ⚠ AVERTISSEMENT

- **Veillez lire toutes les consignes de sécurité et les instructions.**

Tout manquement au respect des consignes de sécurité et des instructions risque de provoquer une électrocution et/ou de graves blessures. **Veillez conserver toutes les consignes de sécurité et les instructions fournies en cas de besoin à l'avenir.**

Le terme « Outil électrique » utilisé dans les consignes de sécurité se réfère aux outils électriques fonctionnant sur secteur (avec cordon secteur) et aux outils électriques fonctionnant sur batteries (sans cordon secteur).

#### 1 Sécurité de l'espace de travail

- 1 a Votre plage de travail doit toujours être propre et bien éclairée.** Des plages de travail désordonnées ou non éclairées risquent de provoquer des accidents.
- 1 b Ne travaillez pas avec l'outil électrique dans des atmosphères explosibles dans lesquelles se trouvent des liquides, gaz ou poussières inflammables.** Les outils électriques génèrent des étincelles qui peuvent enflammer la poussière ou les vapeurs.
- 1 c Tenez les enfants et toute autre personne à l'écart lors de l'utilisation de l'outil électrique.** Toute distraction risquerait de vous faire perdre le contrôle de l'appareil.

#### 2 Sécurité électrique

- 2 a La fiche de connexion de l'outil électrique doit entrer dans la prise. La fiche ne doit en aucun cas être modifiée. N'utilisez pas d'adaptateur avec les outils électriques mis à la terre. Des fiches non modifiées et des prises adaptées réduisent le risque d'une électrocution.**
- 2 b Évitez tout contact corporel avec des surfaces reliées à la terre telles que les tuyaux, chauffages, cuisinières et réfrigérateurs.** Risque très élevé d'électrocution si votre corps est relié à la terre.
- 2 c Conservez les outils électriques à l'abri de la pluie ou de l'humidité. La pénétration de l'eau dans un outil électrique augmente le risque d'une électrocution.**
- 2 d Ne débranchez pas le câble pour porter l'outil électrique, le suspendre ou pour retirer la fiche de la prise. Tenez le câble à l'écart de la chaleur, de l'huile, d'arêtes vives ou de pièces de l'appareil en mouvement. Tout câble de raccordement endommagé ou emmêlé augmente le risque d'une électrocution.**
- 2 e Si vous travaillez avec un outil électrique à l'extérieur, utilisez uniquement un câble de rallonge adapté à une utilisation en extérieur. L'utilisation d'un câble de rallonge conçu pour l'extérieur réduit le risque d'une électrocution.**
- 2 f Si l'utilisation de l'outil électrique dans un environnement humide est inévitable, utilisez un disjoncteur de courant de défaut. L'utilisation d'un disjoncteur de courant de défaut réduit le risque d'une électrocution.**

#### 3 Sécurité des personnes

- 3 a Soyez vigilants et attentifs à ce que vous faites et travaillez prudemment avec tout outil électrique. N'utilisez pas d'outil électrique si vous êtes fatigué ou sous l'influence de dro-**

- gues, d'alcool ou de médicaments. *Un instant d'inattention lors de l'utilisation d'un outil électrique peut causer de graves blessures.*
- b **Portez un équipement de protection individuelle et toujours des lunettes de protection.** *Le port d'un équipement de protection individuelle tel qu'un masque anti-poussières, des chaussures de sécurité anti-dérapantes, un casque ou une protection auditive, selon le type et l'usage de l'outil électrique, réduit le risque de blessures.*
  - c **Évitez toute mise en service involontaire. Assurez-vous que l'outil électrique est éteint avant de le brancher à l'alimentation électrique et/ou à la batterie, avant de le prendre ou de le porter.** *Si votre doigt se trouve sur l'interrupteur lorsque vous portez l'outil électrique ou si vous branchez l'appareil à l'alimentation électrique lorsqu'il est allumé, vous risquez de provoquer un accident.*
  - d **Retirez les outils de réglage ou la clé de serrage avant d'allumer l'outil électrique.** *Tout outil ou toute clé se trouvant sur une pièce de l'appareil en rotation risque de provoquer des blessures.*
  - e **Évitez toute posture anormale. Garantissez une stabilité et maintenez l'équilibre.** *Cela vous permet de mieux contrôler l'outil électrique dans des situations inattendues.*
  - f **Portez des vêtements appropriés. Ne portez pas de vêtements larges ni de bijoux. Les cheveux, vêtements et gants doivent être tenus à l'écart des pièces en mouvement.** *Les vêtements larges, les gants, les bijoux ou les cheveux longs peuvent être happés par les pièces en mouvement.*
  - g **S'il est possible d'installer des dispositifs d'aspiration ou de collecte de la poussière, assurez-vous qu'ils sont branchés et utilisés correctement.** *L'utilisation d'une aspiration de la poussière peut réduire les risques dus à la poussière.*
- 4 **Utilisation et traitement de l'outil électrique**
    - a **Ne surchargez pas l'appareil. Utilisez l'outil électrique spécialement adapté à votre travail.** *Un outil électrique approprié garantit un meilleur travail en toute sécurité dans la gamme de puissance indiquée.*
    - b **N'utilisez pas d'outil électrique dont l'interrupteur est défectueux.** *Un outil électrique ne pouvant plus être allumé ou éteint est dangereux et doit être réparé.*
    - c **Retirez la fiche de la prise et/ou retirez la batterie avant de procéder aux réglages de l'appareil, de remplacer les accessoires ou de ranger l'appareil.** *Cette mesure de précaution permet d'éviter tout démarrage intempestif de l'outil électrique.*
    - d **Conservez les outils électriques non utilisés hors de portée des enfants. Ne laissez pas des personnes qui ne sont pas familiarisées avec l'appareil ou qui n'ont pas lu les présentes instructions utiliser l'appareil.** *Les outils électriques sont dangereux s'ils sont utilisés par des personnes inexpérimentées.*
    - e **Prenez soin de vos outils électriques. Vérifiez si les pièces mobiles fonctionnent parfaitement et ne coïncent pas, si des pièces sont cassées ou tellement endommagées que le fonctionnement de l'outil électrique en est entravé. Faites réparer toute pièce endommagée avant d'utiliser l'appareil.** *Nombre d'accidents proviennent d'outils électriques mal entretenus.*
    - f **Veillez à ce que les outils de coupe soient toujours propres et bien tranchants.** *Les outils de coupe soigneusement entretenus avec des bords de coupe tranchants coïncent moins et peuvent être guidés plus facilement.*
    - g **Utilisez les outils électriques, les accessoires, les outils d'insertion, etc. conformément à ces instructions. Tenez alors compte des conditions de travail et de l'opération à exécuter.** *Tout usage des outils électriques pour des utilisations autres que celles prévues peut provoquer des situations dangereuses.*
  - 5 **Utilisation et entretien des blocs-batteries**
    - a **Chargez le bloc-batterie exclusivement avec les chargeurs autorisés par le fabricant.** *Les chargeurs qui ne sont pas adaptés pour le bloc-batterie correspondant risquent de provoquer un incendie.*
    - b **Utilisez l'appareil exclusivement avec un bloc-batterie adapté.** *Toute utilisation d'un autre bloc-batterie peut entraîner des blessures et des incendies.*
    - c **Tenez le bloc-batterie non utilisé à l'écart d'objets métalliques tels que trombones, pièces de monnaie, clés, clous, vis ou de tout autre petit objet métallique qui risqueraient de provoquer un court-circuit.** *Un court-circuit peut provoquer un incendie ou une explosion.*
    - d **Dans certaines circonstances, du liquide peut s'échapper du bloc-batterie. Évitez tout contact avec ce liquide. Si le liquide entre en contact avec votre peau, rincez soigneusement avec de l'eau. Si le liquide entre en contact avec vos yeux, consultez immédiatement un médecin.** *Le liquide de la batterie peut provoquer des éruptions et brûlures cutanées.*
  - 6 **Service**
    - a **Faites réparer votre outil électrique uniquement par un personnel spécialisé qualifié et en utilisant uniquement des pièces de rechange d'origine.** *Cela permet de garantir le maintien de la sécurité de l'appareil.*

### Consignes de sécurité supplémentaires

**⚠ DANGER** • Blessures graves dues à un manque de concentration pendant le travail. N'utilisez jamais l'appareil sous l'influence de drogues, d'alcool ou de médicaments, ou si vous êtes fatigué.

**⚠ AVERTISSEMENT** • **Veillez lire toutes les consignes de sécurité et les instructions.** Tout manquement au respect des consignes de sécurité et des instructions risque de provoquer une électrocution et/ou de graves blessures. **Veillez conserver toutes les consignes de sécurité et les instructions fournies en cas de besoin à l'avenir.** • L'appareil ne doit pas être utilisé par des enfants ou personnes dont les capacités physiques, sensorielles ou mentales sont réduites ou qui ne disposent pas de l'expérience et/ou des connaissances nécessaires. Des dispositions locales peuvent limiter l'âge de l'utilisateur. • Assurez-vous que tous les dispositifs de protection et les poignées sont fixés correctement et en bon état. • Avant de l'utiliser,

assurez-vous que l'appareil, tous les éléments de commande et les dispositifs de sécurité fonctionnent correctement. • N'exploitez jamais l'appareil quand le bouton marche/arrêt sur la poignée ne s'allume ou ne s'éteint pas correctement. • Vérifiez avant chaque utilisation que le boîtier n'est pas endommagé. • Tenez les enfants et toute autre personne éloignés de la plage de travail lors de l'utilisation de l'appareil. • Assurez-vous que les ouvertures de ventilation ne contiennent pas de dépôts. • Utilisez l'appareil uniquement sur une surface ferme, plate et dans la position recommandée. • Vous devez porter la sangle de transport fournie lors de l'utilisation de l'appareil. La sangle de transport est équipée d'une fermeture rapide. La sangle de transport vous aide à contrôler l'appareil lorsqu'il est abaissé après la coupe et à amortir le poids de l'appareil pendant la coupe. • La soufflerie à sac-à-dos pour feuilles mortes est équipée d'un harnais. Ajustez soigneusement le harnais pour répartir le poids de l'appareil. Familiarisez-vous avec le harnais et le verrouillage rapide avant d'utiliser l'appareil. En cas de danger, une utilisation correcte peut vous protéger contre des blessures graves. Ne portez pas de vêtements par-dessus le harnais et ne gênez pas l'accès à la fermeture rapide.

**⚠ PRÉCAUTION** • Familiarisez-vous avec les éléments de commande et l'utilisation correcte de l'appareil.

**ATTENTION** • L'utilisateur de l'appareil est responsable des accidents avec d'autres personnes ou leur propriété.

#### Transport sûr et stockage

**⚠ AVERTISSEMENT** • Coupez l'appareil, laissez-le refroidir et retirez le bloc-batterie avant de le stocker ou de le transporter.

**⚠ PRÉCAUTION** • Risque de blessures et dommages sur l'appareil. Bloquez l'appareil contre tout mouvement ou toute chute pendant le transport.

**ATTENTION** • Retirez tous les corps étrangers de l'appareil avant de le transporter ou de le stocker.

• Stockez l'appareil dans un endroit sec, bien aéré et inaccessible pour les enfants. Tenez l'appareil éloigné des substances corrosives telles que les produits chimiques pour le jardin. • Ne stockez pas l'appareil à l'extérieur.

#### Maintenance et entretien en toute sécurité

**⚠ AVERTISSEMENT** • Arrêtez le moteur, assurez-vous que toutes les pièces mobiles sont complètement arrêtées et retirez le bloc-batterie avant d'inspecter, de nettoyer ou d'effectuer la maintenance de l'appareil. • Les travaux d'entretien et de maintenance sur cet appareil nécessitent une attention et des connaissances particulières et ne doivent être effectués que par du personnel spécialisé qualifié. Remettez l'appareil à un centre de service après-vente agréé pour la maintenance. • Veillez à ce que l'appareil soit dans un état sûr en vérifiant à intervalles réguliers que les goujons, les écrous et les vis sont bien serrés.

**⚠ PRÉCAUTION** • Utilisez exclusivement les accessoires, les pièces de rechange et les extensions autorisés par le fabricant. Les pièces de rechange, accessoires et extensions originaux garantissent le fonctionnement sûr et sans pannes de votre appareil.

**ATTENTION** • Nettoyez le produit après chaque utilisation avec un chiffon doux et sec.

#### Risques résiduels

##### ⚠ AVERTISSEMENT

- Même si l'appareil est utilisé comme prévu, il y a encore certains risques résiduels. Les risques suivants peuvent être générés lors de l'utilisation de l'appareil :
- Une vibration peut causer des blessures. Pour chaque travail, utilisez l'outil approprié, utilisez les poignées prévues et limitez le temps de travail et l'exposition.
- Le bruit peut causer des lésions auditives. Portez une protection auditive et limitez la sollicitation.
- Blessures dues à des objets projetés. Portez toujours des lunettes de protection.

#### Réduction des risques

##### ⚠ PRÉCAUTION

- Une durée d'utilisation prolongée de l'appareil peut provoquer des troubles circulatoires au niveau des mains en raison des vibrations. Il est impossible de définir une durée de validité générale pour l'utilisation car elle dépend de nombreux facteurs d'influence :
- Tendance personnelle à souffrir d'une mauvaise circulation sanguine (doigts souvent froids, démangeaison dans les doigts)
- Basse température ambiante. Portez des gants chauds pour protéger vos mains.
- Circulation sanguine entravée par une saisie trop ferme.
- Un usage en continu est plus dangereux qu'une utilisation interrompue par des pauses. Consultez un médecin en cas d'utilisation régulière et de longue durée de l'appareil ou d'apparition répétée de symptômes tels que les démangeaisons dans les doigts, les doigts froids.

#### Utilisation conforme

- Le Multi-Tool est conçu exclusivement pour une utilisation professionnelle.
- Le Multi-Tool est prévu pour être utilisé avec l'accessoire pour perche élagueuse ou taille-haie sur perche et un prolongateur.
- L'appareil est prévu uniquement pour l'emploi à l'air libre.
- Pour des raisons de sécurité, l'appareil doit être toujours fermement tenu à deux mains.

Toute autre utilisation est interdite. L'utilisateur est seul responsable des risques découlant d'une utilisation non autorisée.

#### Protection de l'environnement



Les matériaux d'emballage sont recyclables. Veuillez éliminer les emballages dans le respect de l'environnement.



Les appareils électriques et électroniques contiennent des matériaux précieux recyclables et souvent des composants tels que des piles, batteries ou de l'huile représentant un danger potentiel pour la santé humaine et l'environnement, s'ils ne sont pas manipulés ou éliminés correctement. Ces composants sont cependant nécessaires pour le fonctionnement correct de l'appareil. Les appareils marqués par ce symbole ne doivent pas être jetés dans les ordures ménagères.

## Remarques concernant les matières composantes (REACH)

Les informations actuelles concernant les matières composantes sont disponibles sous : [www.kaercher.com/REACH](http://www.kaercher.com/REACH)

## Accessoires et pièces de rechange



Utiliser exclusivement des accessoires et pièces de rechange originaux. Ceux-ci garantissent le fonctionnement sûr et sans défaut de votre appareil.

Des informations sur les accessoires et pièces de rechange sont disponibles sur le site Internet [www.kaercher.com](http://www.kaercher.com).

## Etendue de livraison

L'étendue de livraison de l'appareil est illustrée sur l'emballage. Lors du déballage, vérifiez que le contenu de la livraison est complet. Si un accessoire manque ou en cas de dommage dû au transport, veuillez informer votre distributeur.

## Symboles sur l'appareil

	Symbole d'avertissement général
	Veuillez lire le manuel d'utilisation et toutes les consignes de sécurité avant la mise en service.
	Tirer : Verrouillage rapide

## Description de l'appareil

Le présent manuel d'utilisation décrit l'équipement complet. L'étendue de livraison varie selon les modèles (voir l'emballage).

**Illustration, voir pages graphiques**

### Illustration A

- 1 Vis de serrage
- 2 Verrouillage
- 3 Manche
- 4 Poignée avant
- 5 Touche de déverrouillage de l'interrupteur principal
- 6 Commutateur de vitesse
- 7 Interrupteur principal
- 8 Poignée arrière
- 9 Touche de déverrouillage du bloc-batterie
- 10 Œillet pour sangle
- 11 Plaque signalétique
- 12 \*Bloc-batterie Battery Power+ 36V
- 13 \*Chargeur rapide Battery Power+ 36V
- 14 Sangle de transport

\* en option

### Bloc-batterie

L'appareil peut être exploité avec un bloc-batterie Kärcher Battery Power+ 36 V.

## Montage

### Montage de la poignée avant

1. Visser la poignée avant sur la position souhaitée sur le manche.

**Illustration B**

## Mise en service

### Montage des accessoires

### ATTENTION

**Salissures au niveau des points de raccordement**  
**Risques d'endommagement de l'appareil si des salissures pénètrent entre les points de raccordement.**

*Vérifiez que les points de raccordement ne sont pas encrassés, nettoyez-les si nécessaire avant de procéder à l'assemblage.*

*Ne déposez les pièces de raccordement démontées que sur des supports propres.*

1. Montage de l'accessoire

**Illustration C**

- a Desserrer la vis de serrage.
  - b Retirer le verrouillage.
  - c Insérer le manche de l'accessoire.
2. Enclencher le verrouillage. S'assurer que le verrouillage est correctement positionné dans l'orifice du manche inséré.
  3. Serrer la vis de serrage.

### Montage du bloc-batterie

1. Pousser le bloc-batterie dans le logement de l'appareil jusqu'à ce que son enclenchement soit audible.

**Illustration D**

### Accrocher la sangle

La sangle aide à abaisser l'appareil de manière contrôlée après la coupe et à amortir le poids de l'appareil pendant l'utilisation.

1. Suspendre le crochet de la sangle de transport dans l'œillet sur le manche.

**Illustration E**

2. Suspendre la sangle de transport sur une épaule. S'assurer que la sangle de transport peut être détachée rapidement en cas de danger.

## Utilisation

### Démarrer l'appareil

1. Rabattre le bouton de déverrouillage de l'interrupteur principal vers l'arrière.

**Illustration F**

2. Appuyer sur l'interrupteur principal. L'appareil démarre.
3. Relâcher l'interrupteur principal. L'appareil s'arrête.

### Réglage de la vitesse

1. Sélectionner la vitesse souhaitée avec le commutateur de vitesse.

**Illustration G**

### Dépôt du bloc-batterie

#### Remarque

*Dans le cas de longues périodes d'arrêt, retirer le bloc-batterie de l'appareil et le sécuriser contre toute utilisation intempestive.*

1. Tirer la touche Déverrouillage bloc-batterie dans le sens du bloc-batterie.

**Illustration H**



- Enfoncer la touche de déverrouillage du bloc-batterie pour déverrouiller celui-ci.
- Sortir le bloc-batterie de l'appareil.

### Terminer l'utilisation

- Retirer le bloc-batterie de l'appareil ( Chapitre *Dépose du bloc-batterie*).
- Nettoyer l'appareil (voir le chapitre *Nettoyer l'appareil*).

### Démontage de l'accessoire

- Desserrer la vis de serrage.
- Retirer le verrou.
- Retirez le manche de l'accessoire.

## Transport

### ⚠ PRÉCAUTION

#### Non-observation du poids

Risque de blessure et d'endommagement

Observer le poids de l'appareil pour le transport.

- Enlever le bloc-batterie (voir le chapitre *Dépose du bloc-batterie*).
- En cas de transport de l'appareil dans des véhicules, le bloquer contre le glissement et le basculement.

## Stockage

Avant chaque stockage, nettoyer l'appareil (voir le chapitre *Nettoyer l'appareil*).

### ⚠ PRÉCAUTION

#### Non-observation du poids

Risque de blessure et d'endommagement

Tenir compte du poids de l'appareil pour le stockage.

- Enlever le bloc-batterie (voir le chapitre *Dépose du bloc-batterie*).
- Si nécessaire, démonter l'accessoire (voir chapitre *Démontage de l'accessoire*).
- Stocker l'appareil dans un endroit sec et bien aéré. Eloigner l'appareil des substances corrosives comme les produits chimiques de jardinage et les seils à dégeler. Ne pas stocker l'appareil à l'air libre.

## Entretien et maintenance

### ⚠ AVERTISSEMENT

Démarrage incontrôlé avec accessoire monté

Coupures

Avant de travailler sortir le bloc-batterie de l'appareil.

- Retirer le bloc-batterie pour effectuer des travaux sur l'appareil.

### Nettoyer l'appareil

- Nettoyer l'appareil avec un chiffon doux et sec.

Illustration I

## Dépannage en cas de défaut

Les défauts ont souvent des causes simples que vous pouvez vous-même éliminer à l'aide de l'aperçu suivant. En cas de doute, ou en absence de mention des défauts, veuillez vous adresser au service après-vente autorisé.

En vieillissant la capacité de la batterie baisse, même en cas de bon entretien, et la durée de marche complète n'est plus atteinte, même à l'état pleinement chargé. Ceci n'est pas un défaut.

Erreur	Cause	Solution
L'appareil ne démarre pas	Le bloc-batterie n'est pas correctement inséré.	● Pousser le bloc-batterie dans le logement jusqu'à ce qu'il s'enclenche.
	Le bloc-batterie est vide.	● Charger le bloc-batterie.
	Le bloc-batterie est défectueux.	● Remplacer le bloc-batterie.
L'appareil s'arrête pendant le fonctionnement	La batterie est en surchauffe	● Interrompre le travail et attendre que la température de la batterie soit à nouveau dans une plage normale.
Problèmes lors du montage des éléments du manche	Les points de raccordement sont sales.	● Retirer la saleté qui colle aux extrémités du manche. ● Ne déposer l'appareil que sur des supports propres.

## Garantie

Les conditions de garantie publiées par notre société commerciale compétente s'appliquent dans chaque pays. Nous remédions gratuitement aux défauts possibles sur votre appareil dans la durée de garantie dans la mesure où la cause du défaut est un vice de matériau ou de fabrication. En cas de garantie, veuillez vous adresser à votre distributeur ou au point de service après-vente autorisé le plus proche avec la facture d'achat.

(Voir l'adresse au dos)

## Caractéristiques techniques

MT 36 Bp

### Caractéristiques de puissance de l'appareil

Tension de service	V	36
Vitesse maximale	/min	10000 ± 10%

### Dimensions et poids

Longueur x largeur x hauteur	mm	951 x 197 x 188
Poids (avec bloc-batterie)	kg	2,6

Sous réserve de modifications techniques.

## Indice

Avvertenze di sicurezza.....	18
Impiego conforme alla destinazione.....	20
Tutela dell'ambiente.....	20
Accessori e ricambi.....	20
Volume di fornitura.....	20
Simboli riportati sull'apparecchio.....	21
Descrizione dell'apparecchio.....	21
Montaggio.....	21
Messa in funzione.....	21
Messa in funzione.....	21
Trasporto.....	22
Stoccaggio.....	22
Cura e manutenzione.....	22
Guida alla risoluzione dei guasti.....	22
Garanzia.....	22
Dati tecnici.....	22

## Avvertenze di sicurezza

Prima dell'utilizzo iniziale dell'apparecchio leggere le presenti avvertenze di sicurezza, le presenti istruzioni originali, le avvertenze di sicurezza allegate all'unità accumulatore e le istruzioni originali allegate all'unità accumulatore/caricabatterie e attenersi. Agire secondo quanto indicato nelle istruzioni. Conservare i libretti per un uso futuro o per un successivo proprietario. Osservare sempre sia le indicazioni riportate nelle istruzioni, sia le norme generali vigenti in materia di sicurezza/antinfortunistica.

### Livelli di pericolo

#### **⚠ PERICOLO**

- Indica un pericolo imminente che determina lesioni gravi o la morte.

#### **⚠ AVVERTIMENTO**

- Indica una probabile situazione pericolosa che potrebbe determinare lesioni gravi o la morte.

#### **⚠ PRUDENZA**

- Indica una probabile situazione pericolosa che potrebbe causare lesioni leggere.

#### **ATTENZIONE**

- Indica una probabile situazione pericolosa che potrebbe determinare danni alle cose.

### Avvertenze di sicurezza generali per gli utensili elettrici

#### **⚠ AVVERTIMENTO**

- Leggere le presenti istruzioni e avvertenze di sicurezza.

In caso di mancato rispetto delle istruzioni e avvertenze di sicurezza sussiste il pericolo di scosse elettriche e/o incidenti gravi. **Conservare tutte le avvertenze di sicurezza per ogni esigenza futura.**

Il termine "utensile elettrico" utilizzato nelle avvertenze di sicurezza si riferisce ad utensili elettrici alimentati dalla rete (con cavo di alimentazione) e ad utensili elettrici alimentati a batteria (senza cavo di alimentazione).

#### 1 Sicurezza della postazione di lavoro

- a Tenere l'area di lavoro sempre pulita e ben illuminata. Il disordine oppure zone dell'area di lavoro non illuminate possono essere causa di incidenti.
- b Evitare di impiegare l'utensile elettrico in ambienti soggetti al rischio di esplosioni, in cui

siano presenti liquidi, gas o polveri infiammabili. Gli utensili elettrici generano scintille che possono incendiare la polvere o i vapori.

- c Tenere lontani i bambini e altre persone durante l'impiego dell'utensile elettrico. Eventuali distrazioni potranno comportare la perdita del controllo sull'apparecchio.

#### 2 Sicurezza elettrica

- a La spina di allacciamento alla rete dell'utensile elettrico deve essere adatta alla presa. Evitare assolutamente di apportare modifiche alla spina. Non utilizzare spine adattatrici insieme a utensili elettrici con collegamento a terra. Spine non modificate e prese adatte allo scopo riducono il rischio di scosse elettriche.
- b Evitare il contatto fisico con superfici collegate a terra, come tubi, riscaldamenti, cucine elettriche e frigoriferi. Sussiste un maggior rischio di scosse elettriche nel momento in cui il corpo è messo a massa.
- c Custodire l'utensile elettrico al riparo dalla pioggia o dall'umidità. La penetrazione dell'acqua in un utensile elettrico aumenta il rischio di una scossa elettrica.
- d Non usare il cavo per scopi diversi da quelli previsti e, in particolare, non usarlo per trasportare o per appendere l'utensile elettrico oppure per estrarre la spina dalla presa di corrente. Non avvicinare il cavo a fonti di calore, olio, spigoli taglienti e neppure a parti dell'apparecchio che siano in movimento. I cavi danneggiati o aggrovigliati aumentano il rischio di scosse elettriche.
- e Qualora si voglia usare l'utensile elettrico all'aperto, impiegare solo ed esclusivamente cavi di prolunga che siano adatti per l'impiego all'esterno. L'uso di un cavo di prolunga omologato per l'impiego all'esterno riduce il rischio d'insorgenza di scosse elettriche.
- f Qualora non fosse possibile evitare di utilizzare l'utensile elettrico in ambiente umido, utilizzare un interruttore per dispersione di corrente. L'uso di un interruttore per dispersione di corrente riduce il rischio di una scossa elettrica.

#### 3 Sicurezza delle persone

- a È importante concentrarsi su ciò che si sta facendo e maneggiare con giudizio l'utensile elettrico durante le operazioni di lavoro. Non utilizzare mai l'utensile elettrico in caso di stanchezza oppure quando ci si trovi sotto l'effetto di droghe, bevande alcoliche e medicinali. Un attimo di distrazione durante l'uso dell'utensile elettrico può essere causa di gravi lesioni.
- b Indossare sempre equipaggiamento di protezione individuale, nonché occhiali di protezione. Indossando un equipaggiamento di protezione personale come la maschera per polveri, scarpe di sicurezza che non scivolino, elmetto di protezione oppure protezione acustica a seconda del tipo e dell'applicazione dell'utensile elettrico, si riduce il rischio di lesioni.
- c Evitare la messa in funzione involontaria dell'utensile elettrico. Prima di collegarlo all'alimentazione di corrente e/o alla batteria ricaricabile, prima di prenderlo e/o prima di iniziare a sollevarlo o trasportarlo, assicurarsi

- che l'utensile elettrico sia spento. Tenendo il dito sopra l'interruttore mentre si trasporta l'utensile elettrico oppure collegandolo all'alimentazione di corrente con l'interruttore inserito, possono verificarsi seri incidenti.
- d **Prima di accendere l'utensile elettrico togliere gli attrezzi di regolazione o la chiave. Un utensile o una chiave che si trovi in una parte rotante dell'apparecchio può provocare lesioni gravi.**
- e **Evitare una posizione anomala del corpo. Mettersi sempre in posizione sicura e cercare di mantenere l'equilibrio in ogni situazione. In questo modo è possibile controllare meglio l'utensile elettrico in caso di situazioni inaspettate.**
- f **Indossare indumenti adeguati. Non indossare vestiti ampi, né portare braccialetti o catenine. Tenere i capelli, gli indumenti e i guanti lontano da pezzi in movimento. Indumenti larghi, guanti, gioielli o capelli lunghi possono impigliarsi nelle parti in movimento.**
- g **In caso fosse previsto il montaggio di dispositivi di aspirazione della polvere e di raccolta, assicurarsi che gli stessi siano collegati e che vengano utilizzati correttamente. L'utilizzo di un'aspirazione della polvere può ridurre l'insorgenza di situazioni pericolose dovute alla polvere.**
- 4 **Trattamento e utilizzo corretto dell'utensile elettrico**
- a **Non sottoporre l'apparecchio a sovraccarico. Per il proprio lavoro, utilizzare esclusivamente l'utensile elettrico esplicitamente previsto per lo scopo. Con un utensile elettrico adatto si lavora in modo migliore e più sicuro nell'intervallo di potenza indicato.**
- b **Non utilizzare mai utensili elettrici con interruttori difettosi. Un utensile elettrico con l'interruttore rotto, è pericoloso e deve essere riparato.**
- c **Prima di procedere ad operazioni di regolazione dell'apparecchio, prima di sostituire parti accessorie oppure prima di posarlo al termine di un lavoro, estrarre sempre la spina dalla presa della corrente e/o estrarre la batteria. Questa misura di sicurezza impedisce l'avvio accidentale dell'utensile elettrico.**
- d **Quando gli utensili elettrici non vengono utilizzati, conservarli al di fuori della portata dei bambini. Non consentire l'utilizzo dell'utensile elettrico a persone che non siano abituate ad usarlo o che non abbiano letto le presenti istruzioni. Gli utensili elettrici sono pericolosi quando vengono utilizzati da persone poco esperte.**
- e **Eseguire la manutenzione dell'utensile elettrico operando con la dovuta diligenza. Accertarsi che le parti mobili della macchina funzionino perfettamente, che non s'inceppino e che non ci siano pezzi rotti o danneggiati al punto da limitare la funzione dell'utensile elettrico. Prima di iniziare l'impiego, far riparare le parti danneggiate. Numerosi incidenti vengono causati da utensili elettrici la cui manutenzione è stata effettuata in modo poco accurato.**
- f **Mantenere gli utensili da taglio sempre affilati e puliti. Gli utensili da taglio con spigoli di taglio affilati curati con particolare attenzione s'inceppano meno frequentemente e sono più facili da condurre.**
- g **Utilizzare l'utensile elettrico, gli accessori opzionali, gli utensili per applicazioni specifiche ecc., sempre attenendosi alle presenti istruzioni. Tenere sempre presente le condizioni di lavoro e le attività da eseguire. L'impiego di utensili elettrici per usi diversi da quelli consentiti potrà dar luogo a situazioni di pericolo.**
- 5 **Impiego e manutenzione dell'unità accumulatore**
- a **Caricare l'unità accumulatore solo con il caricabatterie autorizzato dal produttore. I caricabatterie non idonei alla specifica unità accumulatore possono causare un incendio.**
- b **Utilizzare l'apparecchio solo con un'unità accumulatore idonea. L'impiego di altre unità accumulatore può generare un rischio di lesioni o di incendi.**
- c **In caso di inutilizzo, tenere l'unità accumulatore a distanza da oggetti metallici come fermagli, monete, chiavi, chiodi, viti e da altri piccoli oggetti metallici che potrebbero provocare un cortocircuito dei contatti. Un cortocircuito può provocare un incendio o un'esplosione.**
- d **In alcuni casi può verificarsi una fuoriuscita di liquidi dall'unità accumulatore. Evitare il contatto. In caso di contatto con il liquido, lavare abbondantemente con acqua. In caso di contatto del liquido della batteria con gli occhi, consultare immediatamente un medico. Il liquido della batteria può causare eruzioni e ustioni sulla pelle.**
- 6 **Assistenza**
- a **Fare riparare l'utensile elettrico solo ed esclusivamente da personale specializzato e solo impiegando ricambi originali. In tal modo potrà essere salvaguardata la sicurezza dell'apparecchio.**

### Avvertenze di sicurezza generali aggiuntive

**⚠ PERICOLO** • Lesioni gravi in seguito ad operazioni svolte senza la dovuta concentrazione. Non usare l'apparecchio se si è sotto l'influsso di droghe, alcool o medicinali oppure se si è stanchi.

**⚠ AVVERTIMENTO** • Leggere le presenti istruzioni e avvertenze di sicurezza. In caso di mancato rispetto delle istruzioni e avvertenze di sicurezza sussiste il pericolo di scosse elettriche e/o incidenti gravi. **Conservare tutte le avvertenze di sicurezza per ogni esigenza futura.** • L'apparecchio non è destinato all'utilizzo da parte di bambini o persone con capacità fisiche, sensoriali o mentali ridotte o che non hanno acquisito familiarità con queste istruzioni. Le disposizioni locali possono limitare l'età degli operatori. • Assicurarsi che tutti i dispositivi di protezione e le impugnature siano fissati in modo corretto e sicuro e che siano in buone condizioni. • Prima dell'utilizzo assicurarsi che l'apparecchio, tutti i controlli e i dispositivi di sicurezza funzionino correttamente. • Non azionare mai l'apparecchio se l'interruttore di accensione/spegnimento integrato nell'impugnatura non si accende o non si spegne correttamente. • Prima di ogni utilizzo controllare se il carter presenta danni. • Tenere i bambini e altre persone lontano dall'area di lavoro mentre si utilizza l'apparecchio. • Accertarsi che le aperture di ventilazio-

ne siano prive di incrostazioni. ● Utilizzare l'apparecchio solo su una superficie compatta e piana e nella posizione consigliata. ● Si deve indossare la tracolla in dotazione durante l'uso dell'apparecchio. La tracolla è dotata di una chiusura rapida. La tracolla consente di controllare l'apparecchio quando viene abbassato dopo il taglio e di sostenere il peso dell'apparecchio durante il taglio. ● L'accumulafoglia a zaino è dotato di una imbracatura. Regolare con cura l'imbracatura per distribuire il peso dell'apparecchio. Acquisire familiarità con la tracolla e la chiusura rapida prima di utilizzare l'apparecchio. In caso di pericolo, un impiego corretto può prevenire gravi lesioni. Non indossare indumenti sopra l'imbracatura o interferire in altro modo con l'accesso alla chiusura rapida.

**△ PRUDENZA** ● Acquisire familiarità con i comandi e con l'uso corretto dell'apparecchio.

**ATTENZIONE** ● L'operatore dell'apparecchiatura è responsabile di incidenti che coinvolgono altre persone o i loro beni.

### Trasporto e stoccaggio sicuri

**△ AVVERTIMENTO** ● Spegnerne l'apparecchio, lasciarlo raffreddare e rimuovere l'unità accumulatore prima di riportarlo o di trasportarlo.

**△ PRUDENZA** ● Rischio di lesioni e di danneggiamento dell'apparecchio. Durante il trasporto assicurare l'apparecchio per evitare spostamenti e cadute.

**ATTENZIONE** ● Rimuovere i corpi estranei dall'apparecchio prima di trasportarlo o conservarlo. ● Conservare l'apparecchio in un luogo asciutto e ben areato, non accessibile ai bambini. Tenere l'apparecchio a distanza da sostanze corrosive, come le sostanze chimiche per il giardino. ● Conservare l'apparecchio soltanto in ambienti chiusi.

### Manutenzione e cura sicura

**△ AVVERTIMENTO** ● Spegnerne il motore, assicurarsi che tutte le parti mobili siano completamente arrestate e rimuovere il pacco batterie prima di ispezionare, pulire o riparare l'apparecchio. ● I lavori di assistenza e manutenzione su questo apparecchio richiedono precauzioni e conoscenze speciali e possono essere eseguiti solo da personale adeguatamente qualificato. Portare l'apparecchio presso un centro di assistenza autorizzato per la manutenzione. ● Accertarsi che l'apparecchio si trovi in condizioni di sicurezza verificando a intervalli regolari il serraggio corretto di bulloni, dadi e viti.

**△ PRUDENZA** ● Utilizzare esclusivamente accessori e ricambi autorizzati dal produttore. Accessori e ricambi originali garantiscono un funzionamento sicuro e privo di disturbi dell'apparecchio.

**ATTENZIONE** ● Pulire il prodotto dopo ogni utilizzo con un panno morbido e asciutto.

### Rischi residui

#### **△ AVVERTIMENTO**

- Anche se l'uso dell'apparecchio è conforme alle prescrizioni, sussistono ugualmente determinati rischi residui. Dall'uso dell'apparecchio possono scaturire i seguenti pericoli:
- La vibrazione può provocare lesioni. Utilizzare gli utensili giusti per ogni lavoro, usare le impugnature previste e limitare il tempo di lavoro e l'esposizione.

- Il rumore può causare danni all'udito. Usare una protezione dell'udito e limitare la sollecitazione.
- Rischio di lesioni causate da oggetti lanciati. Indossare sempre una protezione per gli occhi.

### Riduzione dei rischi

#### **△ PRUDENZA**

- Un uso prolungato dell'apparecchio può causare disturbi vascolari nelle mani, dovuti alle vibrazioni. Non è possibile stabilire tempi generalizzati di utilizzo, dato che sono soggetti a diversi fattori:
- Predisposizione alla circolazione sanguigna insufficiente (dita spesso fredde e formicolio)
- Bassa temperatura ambiente. Indossare guanti caldi per proteggere le mani.
- Se l'oggetto viene afferrato troppo saldamente la circolazione sanguigna può essere ostacolata.
- Un funzionamento interrotto da pause è meglio di un funzionamento continuo.

Consigliamo di effettuare una visita medica in caso di utilizzo regolare e continuo dell'apparecchio o se i sintomi si verificano ripetutamente, p. es. formicolio dita fredde.

### Impiego conforme alla destinazione

- Il multi-tool è adatto all'uso commerciale.
- Il multi-tool è previsto per l'uso con gli accessori per sramatura alta o tagliasiepi ad asta e una prolunga.
- L'apparecchio è previsto solo per l'impiego all'aperto.
- Per motivi di sicurezza, l'apparecchio deve essere sempre tenuto con entrambe le mani.

Qualsiasi altro utilizzo non è consentito. L'utente è responsabile dei pericoli derivanti dall'utilizzo non conforme alle disposizioni.

### Tutela dell'ambiente



I materiali d'imballaggio sono riciclabili. Smaltire gli imballaggi nel rispetto dell'ambiente.



Gli apparecchi elettrici ed elettronici contengono materiali riciclabili preziosi e spesso componenti come batterie, accumulatori oppure olio che, se usati o smaltiti scorrettamente, possono costituire un potenziale pericolo per la salute umana e per l'ambiente. Questi componenti sono tuttavia necessari per un corretto funzionamento dell'apparecchio. Gli apparecchi contrassegnati con questo simbolo non devono essere smaltiti con i rifiuti domestici.

#### **Avvertenze sulle componenti contenute (REACH)**

Informazioni aggiornate sulle componenti contenute sono disponibili all'indirizzo: [www.kaercher.com/REACH](http://www.kaercher.com/REACH)

### Accessori e ricambi



Utilizzando solamente accessori e ricambi originali, si garantisce un funzionamento sicuro e privo di disturbi dell'apparecchio.

Si possono trovare informazioni riguardo ad accessori e ricambi su [www.kaercher.com](http://www.kaercher.com).

### Volume di fornitura

Il volume di fornitura dell'apparecchio è riportato sulla confezione. Disimballare la confezione e controllare che il contenuto sia completo. In caso di accessori mancanti o danni dovuti al trasporto si prega di contattare il rivenditore.

## Simboli riportati sull'apparecchio

	Segnale di avvertimento generico
	Prima della messa in funzione, leggere il manuale d'uso e tutte le avvertenze di sicurezza.
	Tirare: Chiusura rapida

## Descrizione dell'apparecchio

Nelle presenti istruzioni per l'uso viene descritta la dotazione massima. A seconda del modello possono variare gli elementi inclusi in dotazione (vedi imballaggio).

Per le figure vedi pagine delle immagini

### Figura A

- 1 Vite di bloccaggio
- 2 Bloccaggio
- 3 Asta
- 4 Manico frontale
- 5 Tasto di sblocco interruttore dell'apparecchio
- 6 Interruttore di velocità
- 7 Interruttore dell'apparecchio
- 8 Manico posteriore
- 9 Tasto di sblocco unità accumulatore
- 10 Occhiello per tracolla
- 11 Targhetta
- 12 \*Unità accumulatore Battery Power+ 36V
- 13 \*Caricabatterie rapido Battery Power+ 36V
- 14 Tracolla

\* opzionale

### Unità accumulatore

L'apparecchio può essere utilizzato con un'unità accumulatore Kärcher Battery Power+ 36 V.

## Montaggio

### Montaggio dell'impugnatura anteriore

1. Avvitare saldamente l'impugnatura anteriore nella posizione desiderata sull'asta superiore.

### Figura B

## Messa in funzione

### Montaggio accessori

### ATTENZIONE

#### Sporco sui giunti di collegamento

Possono verificarsi danni all'apparecchio se dello sporco penetra tra i giunti di collegamento durante il montaggio.

Verificare l'eventuale presenza di sporco nei giunti di collegamento e rimuoverlo prima del montaggio.

Posizionare i giunti di collegamento smontate solo su superfici pulite.

1. Inserire gli accessori  
**Figura C**
  - a Allentare la vite di bloccaggio.
  - b Estrarre il bloccaggio.
  - c Inserire l'asta dell'accessorio.
2. Far scattare il bloccaggio in posizione. Accertarsi che il bloccaggio sia posizionato saldamente nel foro dell'asta inserito.
3. Stringere la vite di bloccaggio.

### Montaggio dell'unità accumulatore

1. Spingere l'unità accumulatore nell'alloggiamento dell'apparecchio, finché non si sente lo scatto d'innesto.

### Figura D

### Indossare la tracolla

La tracolla consente di abbassare l'apparecchio in modo controllato dopo il taglio e di sostenere il peso dell'apparecchio durante l'uso.

1. Inserire il gancio della tracolla nell'occhiello sull'asta.

### Figura E

2. Appendere la tracolla su una spalla. Assicurarsi che la tracolla possa essere rilasciata rapidamente in caso di pericolo.

## Messa in funzione

### Accensione dell'apparecchio

1. Ripiegare il tasto di sblocco dell'interruttore dell'apparecchio verso l'interno.

### Figura F

2. Premere l'interruttore dell'apparecchio. L'apparecchio si accende.
3. Rilasciare l'interruttore dell'apparecchio. L'apparecchio si arresta.

### Impostare la velocità

1. Selezionare la velocità desiderata con l'interruttore di velocità.

### Figura G

### Rimozione dell'unità accumulatore

#### Nota

In caso di interruzioni di lavoro prolungate, rimuovere l'unità accumulatore dall'apparecchio ed evitarne l'utilizzo involontario.

1. Tirare il tasto di sblocco dell'unità accumulatore in direzione dell'unità accumulatore.

### Figura H

2. Premere il tasto di sblocco dell'unità accumulatore per sbloccare l'unità accumulatore.
3. Prelevare l'unità accumulatore dall'apparecchio.

### Termine del funzionamento

1. Rimuovere l'unità accumulatore dall'apparecchio (vedere il capitolo *Rimozione dell'unità accumulatore*).
2. Pulire l'apparecchio (vedere capitolo *Pulizia dell'apparecchio*).

### Smontaggio degli accessori

1. Allentare la vite di bloccaggio.
2. Estrarre il bloccaggio.
3. Rimuovere l'asta dell'accessorio.

## Trasporto

### ⚠ PRUDENZA

#### Mancata osservanza del peso

Pericolo di lesioni e di danneggiamento

Nel trasporto osservare il peso dell'apparecchio.

1. Rimuovere l'unità accumulatore (vedere capitolo *Rimozione dell'unità accumulatore*).
2. Per il trasporto in veicoli, fissare l'apparecchio in modo che non possa scivolare e ribaltarsi.

## Stoccaggio

Prima di ogni immagazzinaggio pulire l'apparecchio (vedere capitolo *Pulizia dell'apparecchio*).

### ⚠ PRUDENZA

#### Mancata osservanza del peso

Pericolo di lesioni e di danneggiamento

Nello stoccaggio, osservare il peso dell'apparecchio.

1. Rimuovere l'unità accumulatore (vedere capitolo *Rimozione dell'unità accumulatore*).

2. Se necessario, smontare gli accessori (vedere capitolo *Smontaggio degli accessori*).
3. Conservare l'apparecchio in un luogo asciutto e ben ventilato. Tenerlo lontano da agenti corrosivi quali sostanze chimiche per il giardino e fondenti chimici. Non conservare l'apparecchio all'aperto.

## Cura e manutenzione

### ⚠ AVVERTIMENTO

#### Avviamento incontrollato con accessori montati

Lesioni da taglio

Prima di qualunque operazione sull'apparecchio rimuovere l'unità accumulatore dall'apparecchio.

- Prima di eseguire qualsiasi lavoro sull'apparecchio, rimuovere l'unità accumulatore.

### Pulizia dell'apparecchio

1. Pulire l'apparecchio con un panno morbido e asciutto.

Figura I

## Guida alla risoluzione dei guasti

I guasti hanno spesso cause semplici che possono essere risolte con l'ausilio della panoramica seguente. In caso di dubbi o di guasti qui non menzionati si consiglia di rivolgersi al servizio assistenza autorizzato.

Con l'usura, la capacità dell'unità accumulatore diminuisce, anche in caso di cura adeguata; per tale motivo non sarà più possibile raggiungere l'intera durata, anche in stato di carica massima. Ciò non rappresenta un difetto.

Errore	Causa	Correzione
L'apparecchio non si avvia	L'unità accumulatore non è posizionata correttamente.	● Spingere l'unità accumulatore nell'alloggiamento finché non si innesta.
	L'unità accumulatore è scarica.	● Caricare l'unità accumulatore.
	L'unità accumulatore è guasta.	● Sostituire l'unità accumulatore.
L'apparecchio si arresta durante l'esercizio	L'accumulatore è surriscaldato	● Interrompere il lavoro e attendere che la temperatura dell'accumulatore raggiunga il campo normale.
Problemi durante il montaggio delle parti dell'asta	I giunti di collegamento sono sporchi.	● Ripulire dallo sporco le estremità dell'asta. ● Appoggiare l'apparecchio solo su fondo piano pulito.

## Garanzia

Le condizioni di garanzia valgono nel rispettivo paese di pubblicazione da parte della nostra società di vendita competente. Entro il termine di garanzia eliminiamo gratuitamente eventuali guasti all'apparecchio, se causati da difetto di materiale o di produzione. Nei casi previsti dalla garanzia si prega di rivolgersi al proprio rivenditore, oppure al più vicino centro di assistenza autorizzato, esibendo lo scontrino di acquisto. (Indirizzo vedi retro)

## Dati tecnici

MT 36 Bp

### Dati sulle prestazioni dell'apparecchio

Tensione d'esercizio	V	36
Velocità massima	/min	10000 ± 10%

### Dimensioni e pesi

Lunghezza x larghezza x altezza	mm	951 x 197 x 188
Peso (con unità accumulatore)	kg	2,6

Con riserva di modifiche tecniche.

## Inhoud

Veiligheidsinstructies.....	22
Reglementair gebruik.....	25
Milieubescherming.....	25
Toebehoren en reserveonderdelen.....	25
Leveringsomvang.....	25
Symbolen op het apparaat.....	25
Beschrijving apparaat.....	25
Montage.....	26
Inbedrijfstelling.....	26
Werking.....	26
vervoer.....	26
Opslag.....	26
Verzorging en onderhoud.....	26
Hulp bij storingen.....	27
Garantie.....	27
Technische gegevens.....	27

## Veiligheidsinstructies

Lees voor het eerste gebruik van het apparaat deze veiligheidsinstructies, deze oorspronkelijke gebruiksaanwijzing, de bij het accupack geleverde veiligheidsaanwijzingen en de meegeleverde veiligheidsinstructies accupack / oplaadapparaat. Houd u

hieraan. Bewaar de documentatie voor later gebruik of voor de volgende eigenaar.

Naast de instructies in de gebruiksaanwijzing moet u ook de algemene wettelijke veiligheidsvoorschriften en de voorschriften inzake ongevallenpreventie in acht nemen.

## Gevarenniveaus

### ⚠ **GEVAAR**

- Aanwijzing voor direct dreigend gevaar dat tot zware of dodelijke verwondingen leidt.

### ⚠ **WAARSCHUWING**

- Aanwijzing voor een mogelijk gevaarlijke situatie die tot zware of dodelijke verwondingen kan leiden.

### ⚠ **VOORZICHTIG**

- Aanwijzing voor een mogelijk gevaarlijke situatie die tot lichte verwondingen kan leiden.

### **LET OP**

- Aanwijzing voor een mogelijk gevaarlijke situatie die tot materiële schade kan leiden.

## Algemene veiligheidsinstructies elektrische gereedschappen

### ⚠ **WAARSCHUWING**

- Lees alle veiligheidsinstructies en instructies.

Veronachtzaming van de veiligheidsinstructies en instructies kunnen elektrische schokken en/of zware verwondingen veroorzaken. Bewaar alle veiligheidsinstructies en instructies voor later gebruik. Het in de veiligheidsinstructies gebruikte begrip "elektrisch gereedschap" heeft betrekking op elektrisch gereedschap met netsnoer en elektrisch gereedschap met accu's (zonder netsnoer).

#### 1 Veiligheid van de werkplek

- a Houd uw werkbereik schoon en goed geventileerd. Wanorde of onverlichte werk bereiken kunnen ongevallen veroorzaken.
- b Werk met het elektrische gereedschap niet in een explosieve omgeving, waarin zich brandbare vloeistoffen, gassen of stoffen bevinden. Elektrische gereedschappen veroorzaken vonken, waardoor het stof of de dampen kunnen ontvlammen.
- c Houd kinderen en andere personen tijdens het gebruik van het elektrische gereedschap buiten bereik. Bij afleiding kunt u de controle over het apparaat verliezen.

#### 2 Elektrische veiligheid

- a De aansluitstekker van het elektrische gereedschap moet in het stopcontact passen. De stekker mag op geen enkele manier veranderd worden. Gebruik geen adapterstekkers samen met elektrische gereedschappen die over randaarding beschikken. Onveranderde stekkers en passende stopcontacten verminderen de kans op een elektrische schok.
- b Vermijd lichamelijk contact met geaarde oppervlakken zoals van buizen, verwarmingen, ovens en koelkasten. Er bestaat verhoogde kans op een elektrische schok als uw lichaam geaard is.
- c Houd elektrische gereedschappen uit de buurt van regen en vocht. Het indringen van water in een elektrisch gereedschap verhoogt de kans op een elektrische schok.

- d Gebruik de kabel niet voor andere doeleinden, bijv. om het elektrische gereedschap te dragen of op te hangen of om de stekker uit het stopcontact te trekken. Houd de kabel uit de buurt van hitte, olie, scherpe randen of bewegende apparaatonderdelen. Beschadigde of in elkaar gewikkelde aansluitkabels verhogen de kans op een elektrische schok.

- e Als u met een elektrisch gereedschap in de open lucht werkt, gebruik dan alleen verlengsnoeren die ook voor buiten geschikt zijn. Het gebruik van een voor buiten geschikt verlengsnoer vermindert de kans op een elektrische schok.

- f Als het gebruik van het elektrische gereedschap in vochtige omgeving niet te vermijden is, gebruik dan een aardlekschakelaar. Het gebruik van een aardlekschakelaar vermindert de kans op een elektrische schok.

#### 3 Veiligheid van personen

- a Wees aandachtig, let op wat u doet en ga verstandig te werk met een elektrisch gereedschap. Gebruik geen elektrisch gereedschap als u moe bent of onder invloed staat van drugs, alcohol of medicijnen. Een moment van onachtzaamheid bij het gebruik van het elektrische gereedschap kan tot ernstig letsel leiden.

- b Draag een persoonlijke veiligheidsuitrusting en altijd een veiligheidsbril. Het dragen van een persoonlijke veiligheidsuitrusting, zoals stofmasker, slipvaste veiligheidsschoenen, veiligheidshelm of gehoorbescherming, vermindert afhankelijk van het soort en het gebruik van het elektrische gereedschap de kans op letsels.

- c Vermijd een onbedoelde inbedrijfstelling. Controleer of het elektrische gereedschap uitgeschakeld is, voordat u het op de stroomvoorziening en/of de accu aansluit, optilt of draagt. Als u bij het dragen van het elektrische gereedschap uw vinger op de schakelaar hebt of het apparaat in ingeschakelde toestand op de schakelaar aansluit, kan dit tot ongevallen leiden.

- d Verwijder instelgereedschappen of schroef-sleutels, voordat u het elektrische gereedschap inschakelt. Gereedschappen of sleutels die zich in een draaiend apparaatonderdeel bevinden, kunnen tot verwondingen leiden.

- e Vermijd een abnormale lichaamshouding. Zorg voor stabiliteit en blijf altijd in evenwicht. Daardoor kunt u het elektrische gereedschap in onverwachte situaties beter controleren.

- f Draag geschikte kleding. Draag geen wijde kleding of sieraden. Houd uw haar, kleding en handschoenen uit de buurt van bewegende onderdelen. Losse kleding, handschoenen, sieraden of lang haar kunnen vast komen te zitten in bewegende delen.

- g Als stofzuig- en opvanginrichtingen gemonteerd kunnen worden, controleer dan of deze aangesloten zijn en juist gebruikt worden. Gebruik van een stofafzuiging kan gevaren door stof verminderen.

#### 4 Gebruik en behandeling van het elektrische gereedschap

- a Vermijd overbelasting van het apparaat. Gebruik voor uw werk het daarvoor bestemde elektrische gereedschap. Met het passende

elektrische gereedschap werkt u beter en veiliger in het opgegeven vermogensbereik.

- b **Gebruik geen elektrisch gereedschap waarvan de schakelaar defect is.** Een elektrisch gereedschap dat niet meer in- of uitgeschakeld kan worden, is gevaarlijk en moet worden gerepareerd.
- c **Trek de stekker uit het stopcontact en/of verwijder de accu, voordat u instellingen aan het apparaat uitvoert, toebehoren vervangt of het apparaat weglegt.** Deze voorzorgsmaatregel verhindert het per ongeluk starten van het elektrische gereedschap.
- d **Bewaar ongebruikte elektrische gereedschappen buiten het bereik van kinderen. Laat het apparaat niet gebruiken door personen die hiermee niet vertrouwd zijn of die deze instructies niet gelezen hebben.** Elektrische gereedschappen zijn gevaarlijk als ze door onervaren personen gebruikt worden.
- e **Onderhoud elektrische gereedschappen zorgvuldig. Controleer of bewegende delen perfect functioneren en niet klemmen en of onderdelen gebroken of zodanig beschadigd zijn dat de werking van het elektrische gereedschap gevaar loopt. Laat beschadigde onderdelen vóór het gebruik van het apparaat repareren.** Vele ongevallen worden door slecht onderhouden elektrische gereedschappen veroorzaakt.
- f **Houd snijgereedschappen scherp en schoon.** Zorgvuldig onderhouden snijgereedschappen met scherpe snijkanten komen minder snel vast te zitten en kunnen beter geleid worden.
- g **Gebruik elektrisch gereedschap, toebehoren, inzetgereedschappen enz. overeenkomstig deze instructies.** Houd hierbij rekening met de werkomstandigheden en de uit te voeren werkzaamheden. Het gebruik van elektrische gereedschappen voor ander dan het reglementair gebruik kan tot gevaarlijke situaties leiden.
- 5 **Gebruik en verzorging van accupacks**
  - a **Laad de accupack alleen met door de goedgekeurde oplaadapparaten. Laders die niet geschikt zijn voor de desbetreffende accu kunnen brand veroorzaken.**
  - b **Gebruik het apparaat alleen met een meegeleverde accupack. Het gebruik van andere accupacks kan letsel en brand veroorzaken.**
  - c **Houd de accu bij niet-gebruik uit de buurt van metalen voorwerpen zoals paperclips, munten, sleutels, spijkers, schroeven of andere kleine metalen voorwerpen die kortsluiting van de contacten zouden kunnen veroorzaken. Kortsluiting kan leiden tot brand of explosies.**
  - d **Eventueel kan uit de accupack vloeistof uit treden. Vermijd contact. Als u toch met de vloeistof in contact komt, grondig afspoelen met water. Als de vloeistof in de ogen terecht komt, onmiddellijk een arts raadplegen. Accuvloeistof kan uitslag en branden van de huis veroorzaken.**
- 6 **Service**
  - a **Laat uw elektrisch gereedschap alleen door gekwalificeerd vakpersoneel en alleen met originele reserveonderdelen repareren. Hier-**

door wordt gegarandeerd dat de veiligheid van het apparaat behouden blijft.

## Aanvullende algemene veiligheidsinstructies

**⚠ GEVAAR** • Ernstig letsel door ongeconcentreerd werken. Gebruik het apparaat niet als u onder invloed staat van drugs, alcohol of medicamenten of als u moe bent.

**⚠ WAARSCHUWING** • Lees alle veiligheidsinstructies en instructies. Veronachtzaming van de veiligheidsinstructies en instructies kunnen elektrische schokken en/of zware verwondingen veroorzaken. **Bewaar alle veiligheidsinstructies en instructies voor later gebruik.** • Dit apparaat mag niet worden gebruikt door kinderen of personen met een lichamelijke, sensorische of verstandelijke beperking noch door personen die met deze aanwijzingen niet vertrouwd zijn. Lokale voorschriften kunnen de minimale leeftijd van de bediener voorschrijven. • Zorg ervoor dat alle veiligheidsinrichtingen en grepen correct en veilig zijn bevestigd en zich in een goede toestand bevinden. • Controleer vóór gebruik of het apparaat, alle bedieningselementen en veiligheidsinrichtingen correct werken. • Gebruik het apparaat nooit, als de in-/uitschakelaar aan de handgreep niet correct in- of uitgeschakelt. • Controleer de behuizing vóór elk gebruik op schade. • Houd kinderen en andere personen buiten het werkbereik als het apparaat gebruikt. • Zorg ervoor dat zich geen afzettingen of vuil op de ventilatieopeningen bevinden. • Gebruik het apparaat alleen op een stevige, vlakke ondergrond en in de aanbevolen positie. • U moet de meegeleverde draaggordel dragen wanneer u het apparaat gebruikt. De draaggordel is voorzien van een snelsluiting. De draaggordel helpt u om het apparaat onder controle te houden wanneer het na het snijden omlaag wordt gebracht en om het gewicht van het apparaat tijdens het snijden op te vangen. • De ruggedragen bladblazer is voorzien van een draagharnas. Pas het draagharnas voorzichtig aan om het gewicht van het apparaat te verdelen. Maak u voor gebruik van het apparaat vertrouwd met het draagharnas en de snelsluiting. Bij gevaar kan correct gebruik u beschermen tegen ernstig letsel. Draag geen kleding over het draagharnas en belemmer nooit op een andere manier de toegang tot de snelsluiting.

**⚠ VOORZICHTIG** • Maak u vertrouwd met de bedieningselementen en het correcte gebruik van het apparaat.

**LET OP** • De bediener van het apparaat is voor ongevallen met andere personen of hun eigendom verantwoordelijk.

## Veilig vervoer en veilige opslag

**⚠ WAARSCHUWING** • Schakel het apparaat uit, laat het afkoelen en verwijder de accupack, alvorens het op te slaan of te transporteren.

**⚠ VOORZICHTIG** • Letselgevaar en beschadiging van het apparaat. Beveilig het apparaat tijdens transport tegen beweging of vallen.

**LET OP** • Verwijder alle vreemde delen van het apparaat alvorens het te transporteren of op te slaan. • Bewaar het apparaat op een droge en goed geventileerde plaats, ontoegankelijk voor kinderen. Houd het apparaat uit de buurt van corrosiverende stoffen, zoals tuinchemicaliën. • Het apparaat mag niet buiten worden bewaard.



## Veilig onderhoud en veilige verzorging

**⚠ WAARSCHUWING** • *Zet de motor uit, zorg ervoor dat alle bewegende delen volledig zijn gestopt en verwijder het accupack voordat u het apparaat inspecteert, schoonmaakt of onderhoudt.* • *Service- en onderhoudswerkzaamheden aan dit apparaat vereisen speciale zorg en kennis en mogen alleen worden uitgevoerd door gekwalificeerd personeel. Breng het apparaat voor onderhoud naar een geautoriseerde klantenservice.* • *Zorg ervoor dat het apparaat in een veilige toestand is door regelmatig te controleren of bouten, moeren en schroeven vast zijn aangedraaid.*

**⚠ VOORZICHTIG** • *Gebruik alleen reserveonderdelen, toebehoren en opzetstukken die door de fabrikant zijn vrijgegeven. Originele reserveonderdelen, originele toebehoren en originele opzetstukken garanderen een veilige en storingsvrije werking van het apparaat.*

**LET OP** • *Reinig het product na elk gebruik met een zachte, droge doek.*

## Restrisico's

### ⚠ WAARSCHUWING

- *Ook als het apparaat zoals voorgeschreven wordt gebruikt, blijven restrisico's voorhanden. De volgende gevaren kunnen door gebruik van het apparaat ontstaan:*
- *Trillingen kunnen tot letsel leiden. Gebruik voor alle werkzaamheden steeds het juiste gereedschap, gebruik de hiervoor bedoelde grepen en begrens de arbeidstijd en de duur van blootstelling.*
- *Lawaai kan leiden tot gehoorschade. Draag een gehoorbescherming en begrens de belasting.*
- *Letsel door weggeslingerde voorwerpen. Draag altijd oogbescherming.*

## Reduceren van risico's

### ⚠ VOORZICHTIG

- *Langdurig gebruik van het apparaat kan door trillingen tot doorbloedingsstoringen in de handen leiden. Een algemeen geldende duur voor het gebruik kan niet worden vastgelegd, omdat deze van meerdere invloedsfactoren afhangt:*
- *Persoonlijke aanleg voor slechte doorbloeding (vaak koude vingers, tinteling in de vingers)*
- *Lage omgevingstemperatuur. Draag warme handschoenen om uw handen te beschermen.*
- *Belemmering van de doorbloeding door stevig vastpakken.*
- *Ononderbroken gebruik is schadelijker dan door pauzes onderbroken gebruik.*

*Bij regelmatig, langdurig gebruik van het apparaat en bij herhaaldelijk optreden van symptomen, zoals tinteling in de vingers, koude vingers, dient u contact op te nemen met een arts.*

## Reglementair gebruik

- De Multi-Tool is bedoeld voor commercieel gebruik.
- De Multi-Tool is bedoeld voor gebruik met het toebehoren voor de hoogsnoeier of stokheggenschaar en een verlenging.
- Het apparaat is alleen voor gebruik buiten bedoeld.
- Uit veiligheidsredenen moet het apparaat altijd met beide handen veilig worden vastgehouden.

Elk ander gebruik is niet toegestaan. Voor risico's die ontstaan door gebruik dat niet is toegestaan, is de gebruiker verantwoordelijk.

## Milieubescherming



Het verpakkingsmateriaal is recyclebaar. Gooi verpakkingen met het gescheiden afval weg.



Elektrische en elektronische apparaten bevatten waardevolle recyclebare materialen en vaak onderdelen zoals batterijen, accu's of olie, die bij onjuiste omgang of verkeerd weggooiën een

mogelijk gevaar voor de gezondheid en het milieu kunnen vormen. Voor een correct gebruik van het apparaat zijn deze onderdelen echter noodzakelijk. Apparaten met dit symbool mogen niet met het huisvuil worden weggegooid.

### Instructies voor inhoudsstoffen (REACH)

Actuele informatie over inhoudsstoffen vindt u onder: [www.kaercher.nl/REACH](http://www.kaercher.nl/REACH)

## Toebehoren en reserveonderdelen

Gebruik alleen origineel toebehoren en originele reserveonderdelen. Deze garanderen een veilige en storingsvrije werking van het apparaat.

Informatie over toebehoren en reserveonderdelen vindt u onder [www.kaercher.com](http://www.kaercher.com).

## Leveringsomvang

De leveringsomvang van het apparaat is op de verpakking afgebeeld. Controleer de inhoud bij het uitpakken op volledigheid. Bij ontbrekend toebehoren of bij transportschade neemt u contact op met uw distributeur.

## Symbolen op het apparaat

	Algemeen waarschuwinsteken
	Lees voor de inbedrijfstelling de gebruiksaanwijzing en alle veiligheidsinstructies.
	Trekken: Snelsluiting

## Beschrijving apparaat

In deze gebruiksaanwijzing wordt de maximale uitrusting beschreven. Afhankelijk van het model zijn er verschillen in de leveringsomvang (zie verpakking).

**Afbeelding zie pagina's met grafieken**

### Afbeelding A

- ① Klemschroef
- ② Vergrendeling
- ③ Stang
- ④ Voorste handgreep
- ⑤ Ontgrendelingsknop apparaatschakelaar
- ⑥ Schakelaar snelheid
- ⑦ Apparaatschakelaar
- ⑧ Achterste handgreep
- ⑨ Ontgrendelingsknop accupack

- ⑩ Oog voor draaggordel
- ⑪ Typeplaatje
- ⑫ \*Accupack Battery Power+ 36V
- ⑬ \*Snellader Battery Power+ 36V
- ⑭ Draaggordel

\* optioneel

### Accupack

Het apparaat kan met een 36 V Battery Power+ van Kärcher accupack worden gebruikt.

### Montage

#### Voorste handgreep monteren

- De voorste handgreep op de gewenste positie aan de schacht vastschroeven.

**Afbeelding B**

### Inbedrijfstelling

#### Toebehoren monteren

### LET OP

#### **Vuil op de verbindingpunten**

*Schade aan het apparaat als tijdens de montage vuil tussen de verbindingpunten komt.*

*Controleer de verbindingpunten op vuil en verwijder het vuil voor de montage.*

*Leg gedemonteerde verbindingdelen alleen op schone oppervlakken.*

- Het toebehoren plaatsen  
**Afbeelding C**
  - Draai de klemschroef los.
  - Trek de vergrendeling eruit.
  - Plaats de schacht van het onderdeel van het toebehoren.
- Klik de vergrendeling op zijn plaats. Zorg ervoor dat de vergrendeling stevig in het gat in de geplaatste schacht zit.
- Draai de klemschroef vast.

#### Accupack monteren

- Het accupack in de opname van het apparaat schuiven tot het hoorbaar vastklikt.

**Afbeelding D**

#### Draaggordel inhangen

De draagriem helpt om het apparaat na de snede gecontroleerd neer te laten en het gewicht van het apparaat tijdens gebruik op te vangen.

- Hang de haak van de draaggordel in het oog op de schacht.

**Afbeelding E**

- De draagriem over een schouder hangen. Zorg ervoor dat de draagriem in geval van gevaar snel kan worden losgemaakt.

### Werking

#### Apparaat inschakelen

- Klap de ontgrendelknop van de apparaatschakelaar naar achteren.

**Afbeelding F**

- De apparaatschakelaar indrukken. Het apparaat start.
- De apparaatschakelaar loslaten. Het apparaat stopt.

### Snelheid instellen

- Selecteer de gewenste snelheid met de snelheidsschakelaar.

**Afbeelding G**

### Accupack verwijderen

#### Instructie

*Verwijder bij langdurige werkonderbrekingen de accupack uit het apparaat en bescherm hem tegen onbevoegd gebruik.*

- De ontgrendelingsknop accupack richting accupack trekken.

**Afbeelding H**

- De ontgrendelingsknop accupack indrukken om de accupack te ontgrendelen.
- De accupack uit het apparaat nemen.

### Werking beëindigen

- De accupack uit het apparaat verwijderen (zie hoofdstuk *Accupack verwijderen*).
- Het apparaat reinigen (zie hoofdstuk *Apparaat reinigen*).

### Toebehoren demonteren

- Draai de klemschroef los.
- Trek de vergrendeling eruit.
- Verwijder de schacht van het toebehoren.

### vervoer

#### ⚠ VOORZICHTIG

#### **Niet in acht nemen van het gewicht**

*Gevaar voor letsel en beschadiging*

*Houd bij het vervoer rekening met het gewicht van het apparaat.*

- Het accupack verwijderen (zie hoofdstuk *Accupack verwijderen*).
- Bij het transport in voertuigen het apparaat tegen wegglijden en omvallen beveiligen.

### Opslag

Voor elke opslag het apparaat reinigen (zie hoofdstuk *Apparaat reinigen*).

#### ⚠ VOORZICHTIG

#### **Niet in acht nemen van het gewicht**

*Gevaar voor letsel en beschadiging*

*Houd bij de opslag rekening met het gewicht van het apparaat.*

- Het accupack verwijderen (zie hoofdstuk *Accupack verwijderen*).
- Indien nodig het toebehoren demonteren (zie hoofdstuk *Toebehoren demonteren*).
- Het apparaat op een droge en goed geventileerde plaats bewaren. Uit de buurt houden van corrosieerende stoffen zoals tuinchemicaliën en zouten. Het apparaat niet buiten opslaan.

### Verzorging en onderhoud

#### ⚠ WAARSCHUWING

*Ongecontroleerd starten met gemonteerd toebehoren*

*Letsel door snijden*

*Neem voor alle werkzaamheden aan het apparaat het accupack uit het apparaat.*

- Vóór alle werkzaamheden aan het apparaat het accupack verwijderen.

## Apparaat reinigen

1. Het apparaat met een zachte, droge doek reinigen.  
**Afbeelding I**

## Hulp bij storingen

Storingen hebben vaak oorzaken die eenvoudig met behulp van het volgende overzicht kunnen worden verholpen. Neem bij twijfel of storingen die hier niet worden vermeld contact op met de erkende klantenservice.

Hoe ouder het accupack is, hoe lager de capaciteit ook bij goed onderhoud wordt, zodat ook in volledig opgeladen toestand niet meer de volledige looptijd wordt bereikt. Dit is geen defect.

Fout	Oorzaak	Remedie
Apparaat start niet	Accupack is niet correct geplaatst.	● Accupack in de opname schuiven tot deze vergrendelt.
	Accupack is leeg.	● Accupack opladen.
	Accupack is defect.	● Accupack vervangen.
Apparaat stopt tijdens bedrijf	De accu is oververhit	● De werkzaamheden onderbreken en wachten tot de accutemperatuur weer in het normale bereik ligt.
Problemen bij het monteren van de schachten-derdelen	De verbindingpunten zijn vuil.	● Verwijder aangekoekt vuil van de schachtuiteinden. ● Plaats het apparaat alleen op schone oppervlakken.

## Garantie

In elk land gelden de garantievoorwaarden die door onze verantwoordelijke verkoopmaatschappij zijn uitgegeven. Mogelijke storingen aan uw apparaat verhelpen we binnen de garantieperiode gratis, voor zover een materiaal- of fabricagefout de oorzaak is. Als u gebruik wilt maken van de garantie, neemt u met uw aankoopbon contact op met uw distributeur of de dichtstbijzijnde geautoriseerde klantenservice.  
(adres zie achterzijde)

## Technische gegevens

		MT 36 Bp
<b>Gegevens capaciteit apparaat</b>		
Bedrijfsspanning	V	36
Hoogste snelheid	/min	10000 ± 10%
<b>Afmetingen en gewichten</b>		
Lengte x breedte x hoogte	mm	951 x 197 x 188
Gewicht (met accupack)	kg	2,6

Technische wijzigingen voorbehouden.

## Índice de contenidos

Instrucciones de seguridad .....	27
Uso previsto .....	30
Protección del medioambiente .....	30
Accesorios y recambios .....	30
Volumen de suministro .....	30
Símbolos en el equipo .....	30
Descripción del equipo .....	30
Montaje .....	30
Puesta en funcionamiento .....	30
Servicio .....	31
Transporte .....	31
Almacenamiento .....	31

Conservación y mantenimiento .....	31
Ayuda en caso de fallos .....	31
Garantía .....	32
Datos técnicos .....	32

## Instrucciones de seguridad

Antes de utilizar por primera vez el equipo, lea y siga estas instrucciones de seguridad, este manual de instrucciones, las instrucciones de seguridad adjuntas a la batería y el manual de instrucciones adjunto de la batería/cargador. Actúe conforme a estos documentos.

Conservar los manuales para su uso posterior o para futuros propietarios.

Además de las instrucciones incluidas en el manual de instrucciones, debe respetar las normativas de seguridad y para la prevención de accidentes del legislador correspondiente.

### Niveles de peligro

#### ⚠ PELIGRO

- Aviso de un peligro inminente que produce lesiones corporales graves o la muerte.

#### ⚠ ADVERTENCIA

- Aviso de una posible situación peligrosa que puede producir lesiones corporales graves o la muerte.

#### ⚠ PRECAUCIÓN

- Aviso de una posible situación peligrosa que puede producir lesiones corporales leves.

#### ⚠ CUIDADO

- Aviso de una posible situación peligrosa que puede producir daños materiales.

### Instrucciones generales de seguridad para herramientas eléctricas

#### ⚠ ADVERTENCIA

- Consulte todas las instrucciones de seguridad e instrucciones de empleo.  
No respetar las instrucciones de seguridad ni las instrucciones de empleo puede provocar una descarga eléctrica y/o lesiones graves. **Conservar las instrucciones de seguridad y las instrucciones de empleo para el futuro.**

El término "Herramienta eléctrica" utilizado en las instrucciones de seguridad hace referencia a herramientas eléctricas de alimentación eléctrica (con cable de alimentación) y herramientas eléctricas alimentadas por baterías (sin cable de alimentación).

### 1 Seguridad en el lugar de trabajo

a **Mantenga la zona de trabajo limpia y bien iluminada.** Las zonas de trabajo desordenadas y mal iluminadas pueden aumentar la probabilidad de que se produzcan accidentes.

b **No utilice la herramienta eléctrica en entornos potencialmente explosivos, donde haya líquidos, gases o polvos inflamables.** Las herramientas eléctricas producen chispas que pueden provocar la combustión del polvo o los gases.

c **Mantenga a los niños y a otras personas alejadas durante el uso de la herramienta eléctrica.** Si se distrae, puede perder el control del equipo.

### 2 Seguridad eléctrica

a **El elemento de conexión de la herramienta eléctrica debe encajar en el enchufe. No se permite modificar el conector de ninguna manera. No utilice un conector de adaptación con herramientas eléctricas con puesta a tierra.** Un conector sin alterar y un enchufe adecuado reducen el riesgo de descarga eléctrica.

b **Evite el contacto corporal con las superficies conectadas a tierra, como tubos, calefacción, hornillos o frigoríficos.** Existe un mayor riesgo de descarga eléctrica si el cuerpo está conectado a tierra.

c **Mantenga las herramientas eléctricas alejadas de la lluvia o la humedad.** La penetración de agua en una herramienta eléctrica aumenta el riesgo de descarga eléctrica.

d **No utilice el cable de forma inadecuada para portar la herramienta eléctrica, colgarla o desenchufar el conector.** Mantenga el cable alejado de calor, aceite, cantos afilados o componentes del equipo en movimiento. Los cables de conexión dañados o enrollados aumentan el riesgo de descarga eléctrica.

e **Si utiliza una herramienta eléctrica al aire libre, solo puede emplear cables de prolongación adecuados para su uso en exteriores.** El uso de un cable de prolongación adecuado para exteriores reduce el riesgo de descarga eléctrica.

f **Si no se puede evitar el funcionamiento de la herramienta eléctrica en un entorno húmedo, utilice un interruptor de corriente de defecto.** El uso de un interruptor de corriente de defecto reduce el riesgo de descarga eléctrica.

### 3 Seguridad de personas

a **Preste atención a lo que haga y proceda con sentido común a la hora de trabajar con una herramienta eléctrica.** No utilice herramientas eléctricas si está cansado o si se encuentra bajo la influencia de drogas, alcohol o medicamentos. Un momento de descuido a la hora de utilizar la herramienta eléctrica puede provocar heridas graves.

b **Lleve siempre su equipo de protección personal y unas gafas de protección.** Llevar puesto el equipo de protección personal (como máscara antipolvo, zapatos de seguridad antideslizantes, casco de protección o protección para oídos), en

función del tipo y del uso de la herramienta eléctrica, reduce el riesgo de lesiones.

c **Evite una puesta en funcionamiento involuntaria. Asegúrese de que la herramienta eléctrica esté apagada antes de portar, colocar o usar la alimentación de corriente y/o la batería.** Pueden producirse accidentes si, al portar la herramienta eléctrica, tiene un dedo en el interruptor o conecta el equipo encendido a la alimentación de corriente.

d **Retire la herramienta de ajuste o la llave ajustable antes de conectar la herramienta eléctrica.** Una herramienta o llave que se encuentre en un componente giratorio puede producir lesiones.

e **Evite una postura corporal poco natural.** Permanezca siempre en una postura segura y mantenga siempre el equilibrio. De esa forma, puede controlar mejor la herramienta eléctrica en situaciones inesperadas.

f **Lleve ropa adecuada.** No use joyas ni ropa holgada. Mantenga el cabello, la ropa y los guantes alejados de los componentes móviles. Los componentes móviles pueden atrapar la ropa holgada, los guantes, las joyas o el cabello largo.

g **Si se pueden montar dispositivos de aspiración y almacenamiento de polvo, asegúrese de que están conectados y se utilizan de forma adecuada.** El uso de un dispositivo de aspiración de polvo puede reducir los riesgos provocados por la presencia de polvo.

### 4 Uso y manipulación de la herramienta eléctrica

a **No sobrecargue el equipo.** Utilice la herramienta eléctrica adecuada para su trabajo. La herramienta eléctrica adecuada permite trabajar mejor y de forma más segura en el rango de potencia indicado.

b **No utilice herramientas eléctricas con interruptores defectuosos.** Una herramienta eléctrica que ya no se enciende ni se apaga supone un riesgo y debe repararse.

c **Extraiga el conector del enchufe y/o retire la batería antes de realizar ajustes en el equipo, cambiar accesorios o guardar el equipo.** Las medidas de precaución evitan una conexión involuntaria de la herramienta eléctrica.

d **Almacene las herramientas eléctricas sin usar fuera del alcance de los niños.** No permita que personas no familiarizadas con el equipo o que no hayan leído las instrucciones de empleo utilicen dicho equipo. Las herramientas eléctricas suponen un peligro en manos de personas sin experiencia.

e **Manipule las herramientas eléctricas con cuidado.** Compruebe que los componentes móviles funcionen correctamente y no se atasquen, y que los componentes no estén rotos ni dañados de forma que el funcionamiento de la herramienta eléctrica se vea perjudicado. Repare los componentes dañados antes de utilizar el equipo. Muchos accidentes se producen por herramientas eléctricas con un mal mantenimiento.

f **Mantenga las herramientas de corte limpias y afiladas.** Las herramientas de corte con filos afilados y bien conservadas se atascan con menos frecuencia y se transportan con mayor facilidad.

- g **Utilice las herramientas eléctricas, accesorios, herramientas de inserción, etc. conforme a las presentes instrucciones de empleo. Para ello, tenga en cuenta las condiciones de trabajo y la tarea a realizar. Utilizar herramientas eléctricas para usos diferentes a los usos previstos puede producir situaciones peligrosas.**
- 5 **Uso y conservación de baterías**
- a **Cargue la batería solo con cargadores autorizados por el fabricante. Los cargadores no adecuados para la batería correspondiente pueden causar un incendio.**
- b **Únicamente utilice el equipo con una batería adecuada. El uso de otras baterías puede producir lesiones o incendios.**
- c **Mantenga las baterías sin usar lejos de objetos metálicos, como clips, monedas, llaves, clavos, tornillos u otros objetos metálicos pequeños que puedan causar un cortocircuito. Un cortocircuito puede causar un incendio o una explosión.**
- d **En determinadas circunstancias, puede provocar fugas de líquido de la batería. Evite el contacto. Si entra en contacto con el líquido, límpielo en profundidad con agua. Si el líquido entra en contacto con los ojos, solicite inmediatamente asistencia médica. El líquido de la batería puede causar sarpullidos o quemaduras.**
- 6 **Asistencia técnica**
- a **Solo personal técnico cualificado puede reparar la herramienta eléctrica y únicamente con recambios originales. Para ello, asegúrese de que se mantiene la seguridad del equipo.**

### Instrucciones de seguridad generales adicionales

**⚠ PELIGRO** • Lesiones graves debido a la falta de concentración durante el trabajo. No maneje el equipo si está bajo la influencia de drogas, alcohol o medicamentos ni tampoco si se encuentra muy cansado.

**⚠ ADVERTENCIA** • Consulte todas las instrucciones de seguridad e instrucciones de empleo. No respetar las instrucciones de seguridad ni las instrucciones de empleo puede provocar una descarga eléctrica y/o lesiones graves. **Conserve las instrucciones de seguridad y las instrucciones de empleo para el futuro.** • El equipo no ha sido concebido para un uso por parte de niños o personas con capacidades corporales, sensoriales o psíquicas limitadas, ni tampoco por parte de personas no familiarizadas con estas instrucciones de empleo. Las condiciones locales pueden restringir la edad del usuario. • Asegúrese de que todos los dispositivos de protección y empuñaduras se encuentren en buen estado y estén fijados correctamente y de forma segura. • Antes de utilizarlo, asegúrese de que el equipo, todos los elementos de control y los dispositivos de seguridad funcionen correctamente. • No use el equipo si el interruptor de conexión y desconexión de la empuñadura no funciona correctamente. • Revise si hay daños en la carcasa antes de cada uso. • Mantenga a los niños y a otras personas alejadas de la zona de trabajo mientras utiliza el equipo. • Asegúrese de que todos los orificios de ventilación estén libres de residuos. • Opere el equipo solo en una superficie firme y nivelada y en la posición recomendada. • Debe utilizar la correa de transporte incluida en el suministro

cuando use el equipo. La correa de transporte está equipada con un cierre rápido. La correa de transporte le ayuda a controlar el equipo cuando lo baje después del corte y a sostener el peso del equipo durante el corte. • La manguera de soplado con tubo de mochila dispone de un amés. Ajuste el amés con cuidado para distribuir el peso del equipo. Familiarícese con el amés y el cierre rápido antes de usar el equipo. En caso de peligro, el uso correcto puede protegerlo de lesiones graves. No use ropa sobre el amés ni impida en ningún caso el acceso al cierre rápido.

**⚠ PRECAUCIÓN** • Familiarícese con los elementos de control y el uso correcto del equipo.

**⚠ CUIDADO** • El usuario del equipo será el responsable de posibles accidentes que involucren a otras personas o sus posesiones.

### Transporte y almacenamiento seguros

**⚠ ADVERTENCIA** • Desconecte el equipo, déjelo enfriar y retire la batería antes de almacenarlo o transportarlo.

**⚠ PRECAUCIÓN** • Peligro de lesiones y daños en el equipo. Asegure el equipo durante el traslado para evitar que se mueva o se caiga.

**⚠ CUIDADO** • Retire todos cuerpos extraños del equipo antes de transportarlo o almacenarlo. • Almacene el equipo en un lugar seco y bien ventilado al que los niños no tengan acceso. Mantenga el equipo alejado de sustancias corrosivas como productos químicos de jardinería. • No almacene el equipo en el exterior.

### Mantenimiento y conservación seguros

**⚠ ADVERTENCIA** • Apague el motor, asegúrese de que todas las partes móviles estén completamente detenidas y retire la batería antes de inspeccionar, limpiar o reparar el equipo. • El trabajo de servicio y mantenimiento en este equipo requiere especial cuidado y conocimiento y solo puede ser realizado por personal debidamente calificado. Lleve el dispositivo a un centro de servicio autorizado para el mantenimiento. • Asegúrese de que el equipo está en un estado seguro mediante la comprobación regular del apriete de los pernos, tuercas y tornillos.

**⚠ PRECAUCIÓN** • Utilice únicamente recambios y accesorios autorizados por el fabricante. Los recambios y accesorios originales garantizan un servicio seguro y sin fallos del equipo.

**⚠ CUIDADO** • Limpie el producto después de cada uso con un paño blando y seco.

### Riesgos residuales

#### ⚠ ADVERTENCIA

- Aunque el equipo se use según su uso previsto, existen ciertos riesgos residuales. Pueden surgir los siguientes peligros durante el uso del equipo:
- La vibración puede causar lesiones. Use la herramienta adecuada para cada trabajo, use las asas previstas y limite el tiempo de trabajo y la exposición.
- El ruido puede causar daños auditivos. Use protección para oídos y limite la carga sobre estos.
- Lesiones por objetos que salen despedidos. Siempre use protección para los ojos.

## Reducción del riesgo

### ⚠ PRECAUCIÓN

- *Utilizar el equipo durante un periodo de tiempo prolongado puede producir trastornos circulatorios en las manos relacionados con la vibración. No puede establecerse una duración general válida para el uso de la motosierra porque depende de muchos factores:*
- *Predisposición personal a padecer trastornos circulatorios graves (dedos fríos con frecuencia, picor en las manos)*
- *Temperatura ambiente baja. Lleve guantes calientes para protegerse las manos.*
- *Trastorno circulatorio limitado mediante un agarre firme.*
- *Un funcionamiento continuo resulta más perjudicial que un uso interrumpido con pausas.*

*En el caso de un uso regular prolongado del equipo y de la aparición repetida de los síntomas (p. ej. picor en las manos, dedos fríos), debe consultar a su médico.*

## Uso previsto

- Esta multiherramienta está destinada al uso industrial.
- La multiherramienta está diseñada para usarse con el accesorio de la podadora de pέργiga o cortasetos de barra y una prolongación.
- El equipo solo está previsto para su uso al aire libre.
- Por motivos de seguridad, el equipo debe sostenerse siempre de forma segura con ambas manos.

No se permite ningún uso distinto al descrito. El usuario es responsable de los peligros asociados con un uso no permitido.

## Protección del medioambiente



Los materiales del embalaje son reciclables. Elimine los embalajes de forma respetuosa con el medioambiente.



Los equipos eléctricos y electrónicos contienen materiales reciclables y, a menudo, componentes, como baterías, acumuladores o aceite, que suponen un riesgo potencial para la salud de las personas o el medioambiente en caso de manipularse o eliminarse de forma inadecuada. Sin embargo, dichos componentes son necesarios para un servicio adecuado del equipo. Los equipos identificados con este símbolo no pueden eliminarse con la basura doméstica.

### Avisos sobre sustancias contenidas (REACH)

Encontrará información actual sobre las sustancias contenidas en: [www.kaercher.com/REACH](http://www.kaercher.com/REACH)

## Accesorios y recambios

Utilice únicamente accesorios y recambios originales, estos garantizan un servicio seguro y fiable del equipo. Encontrará información sobre los accesorios y recambios en [www.kaercher.com](http://www.kaercher.com).

## Volumen de suministro

El volumen de suministro del equipo se muestra en el embalaje. Compruebe la integridad del volumen de suministro durante el desembalaje. Póngase en contacto con su distribuidor si faltan accesorios o en caso de daños de transporte.

## Símbolos en el equipo

	Signos de advertencia generales
	Antes de la puesta en funcionamiento, lea el manual de instrucciones y todas las indicaciones de seguridad.
	Extraer: Cierre rápido

## Descripción del equipo

En este manual de instrucciones se describe el equipamiento máximo. Existen diferencias en el alcance del suministro según el modelo (véase el embalaje).

**Figura véanse las páginas de gráfico**

### Figura A

- ① Tornillo de sujeción
- ② Cierre
- ③ Barra
- ④ Empuñadura delantera
- ⑤ Tecla de desbloqueo del interruptor del equipo
- ⑥ Interruptor de velocidad
- ⑦ Interruptor del equipo
- ⑧ Empuñadura trasera
- ⑨ Tecla de desbloqueo de la batería
- ⑩ Ojal de la correa de transporte
- ⑪ Placa de características
- ⑫ \*Batería Battery Power+ 36V
- ⑬ \*Cargador rápido Battery Power+ 36V
- ⑭ Correa de transporte

\* opcional

## Batería

El equipo puede accionarse con una batería Kärcher Battery Power+ 36 V.

## Montaje

### Montaje del asa delantera

1. Atornille el asa delantera a la posición deseada en la barra.

Figura B

## Puesta en funcionamiento

### Montaje de los accesorios

### CUIDADO

#### Suciedad en los puntos de conexión

*Se puede dañar el equipo si se acumula suciedad entre los puntos de conexión durante el montaje.*

*Verifique que los puntos de conexión no estén sucios y límpielos antes del ensamblaje.*

*Coloque las piezas de conexión únicamente sobre superficies limpias.*

1. Inserte el accesorio.

#### Figura C

- a Afloje el tornillo de sujeción.
  - b Extraiga el cierre.
  - c Inserte la barra del accesorio.
2. Encaje el cierre. Asegúrese de que el cierre esté colocado de forma segura en el orificio de la barra insertada.
  3. Apriete el tornillo de sujeción.

#### Montaje de la batería

1. Introduzca la batería en el alojamiento del equipo hasta que encaje de manera audible.

#### Figura D

#### Enganche de la correa de transporte

La correa de transporte ayuda a bajar el equipo de manera controlada después del corte y a sostener el peso del equipo durante el uso.

1. Enganche el gancho de la correa de transporte al ojal de la barra.

#### Figura E

2. Cuélguese la correa de transporte sobre un hombro. Asegúrese de que la correa de transporte se pueda soltar rápidamente en caso de peligro.

### Servicio

#### Conexión del equipo

1. Pliegue la tecla de desbloqueo del interruptor del equipo hacia atrás.

#### Figura F

2. Pulse el interruptor del equipo. El equipo se pone en marcha.
3. Suelte el interruptor del equipo. El equipo se detiene.

#### Ajuste de la velocidad

1. Seleccione la velocidad deseada con el interruptor de velocidad.

#### Figura G

#### Retirada de la batería

#### Nota

*Durante las interrupciones de trabajo, retire la batería del equipo y asegúrela contra un uso no autorizado.*

1. Tire de la tecla de desbloqueo de la batería hacia la batería.

#### Figura H

2. Pulse la tecla de desbloqueo de la batería para desbloquearla.
3. Retire la batería del equipo.

#### Finalización del funcionamiento

1. Retire la batería del equipo (véase el capítulo *Retirada de la batería*).
2. Limpie el equipo (véase el capítulo *Limpieza del equipo*).

#### Desmontaje del accesorio

1. Afloje el tornillo de sujeción.
2. Saque el cierre.
3. Retire la barra del accesorio.

### Transporte

#### ⚠ PRECAUCIÓN

##### *Inobservancia del peso*

*Peligro de lesiones y daños*

*Tenga en cuenta el peso del equipo durante el transporte.*

1. Retire la batería (véase el capítulo *Retirada de la batería*).
2. Al transportar el equipo en vehículos, fíjelo para evitar que resbale o vuelque.

### Almacenamiento

Antes de almacenar el equipo debe limpiarlo (véase el capítulo *Limpieza del equipo*).

#### ⚠ PRECAUCIÓN

##### *Inobservancia del peso*

*Peligro de lesiones y daños*

*Tenga en cuenta el peso del equipo para su almacenamiento.*

1. Retire la batería (véase el capítulo *Retirada de la batería*).
2. Si es necesario, desmonte el accesorio (véase el capítulo *Desmontaje del accesorio*).
3. Almacene el equipo en un lugar seco y bien ventilado. Mantenga el equipo alejado de sustancias corrosivas como productos químicos de jardinería o productos de descongelación. No almacene el equipo al aire libre.

### Conservación y mantenimiento

#### ⚠ ADVERTENCIA

##### *Arranque no controlado con el accesorio montado*

*Cortes*

*Retire la batería del equipo antes de realizar trabajos en él.*

- Antes de realizar cualquier trabajo en el equipo, retire la batería.

#### Limpieza del equipo

1. Limpie el equipo con un paño suave y seco.

#### Figura I

### Ayuda en caso de fallos

A menudo, las causas de los fallos son simples y pueden solucionarse con ayuda del siguiente resumen. En caso de duda o fallos no mencionados aquí, póngase en contacto con el servicio de posventa.

Con el paso del tiempo, la capacidad de la batería disminuye aunque se conserve correctamente, por lo que ya no se alcanzará el tiempo de marcha completo aunque esté completamente cargada. Esto no se considera una avería.

Fallo	Causa	Solución
El equipo no se pone en marcha	La batería no está colocada correctamente.	● Introduzca la batería en el alojamiento hasta que encaje.
	La batería está vacía.	● Cargue la batería.
	La batería está defectuosa.	● Sustituya la batería.

Fallo	Causa	Solución
<b>El equipo se detiene durante el funcionamiento</b>	La batería está sobrecalentada	<ul style="list-style-type: none"> <li>● Interrumpa el trabajo y espere a que la temperatura de la batería esté en el rango normal.</li> </ul>
<b>Problemas durante el montaje de los componentes de la barra</b>	Los puntos de conexión están sucios.	<ul style="list-style-type: none"> <li>● Elimine la suciedad adherida en los extremos de la barra.</li> <li>● Coloque el equipo solo sobre superficies limpias.</li> </ul>

## Garantía

En cada país se aplican las condiciones de garantía indicadas por nuestra compañía distribuidora autorizada. Subsanamos cualquier fallo en su equipo de forma gratuita dentro del plazo de garantía siempre que la causa se deba a un fallo de fabricación o material. En caso de garantía, póngase en contacto con su distribuidor o con el servicio de postventa autorizado más próximo presentando la factura de compra. (Dirección en el reverso)

## Datos técnicos

		MT 36 Bp
<b>Datos de potencia del equipo</b>		
Tensión de funcionamiento de la batería	V	36
Velocidad máxima	/min	10000 ± 10%
<b>Peso y dimensiones</b>		
Longitud x anchura x altura	mm	951 x 197 x 188
Peso (con batería)	kg	2,6

Reservado el derecho a realizar modificaciones.

## Índice

Avisos de segurança .....	32
Utilização prevista .....	34
Protecção do meio ambiente.....	35
Acessórios e peças sobressalentes .....	35
Volume do fornecimento.....	35
Símbolos no aparelho .....	35
Descrição do aparelho .....	35
Montagem .....	35
Colocação em funcionamento.....	35
Operação.....	35
Transporte .....	36
Armazenamento .....	36
Conservação e manutenção .....	36
Ajuda em caso de avarias .....	36
Garantia.....	36
Dados técnicos.....	37

## Avisos de segurança

Antes da primeira utilização do aparelho, leia estes avisos de segurança, este manual original, os avisos de segurança fornecidos com o conjunto de bateria e o manual original do conjunto da bateria/carregador anexo. Proceda em conformidade. Conserve as folhas para referência ou utilização futura.

Além das indicações que constam do manual de instruções, é necessário observar as prescrições gerais de segurança e as prescrições para a prevenção de acidentes do legislador.

## Níveis de perigo

### ⚠ **PERIGO**

● Aviso de um perigo iminente, que pode provocar ferimentos graves ou morte.

### ⚠ **ATENÇÃO**

● Aviso de uma possível situação de perigo, que pode provocar ferimentos graves ou morte.

### ⚠ **CUIDADO**

● Aviso de uma possível situação de perigo, que pode provocar ferimentos ligeiros.

## **ADVERTÊNCIA**

● Aviso de uma possível situação de perigo, que pode provocar danos materiais.

## indicações gerais de segurança para ferramentas eléctricas

### ⚠ **ATENÇÃO**

● **Leia todas as indicações de segurança e instruções.**

*Falhas de observância das indicações de segurança e das instruções podem resultar em choques eléctricos e/ou ferimentos graves. **Guarde todas as indicações de segurança e instruções para consulta futura.***

O conceito de "ferramenta eléctrica" utilizado nas indicações de segurança refere-se a ferramentas eléctricas com alimentação por rede (com cabo de alimentação) e a ferramentas eléctricas com alimentação por bateria (sem cabo de alimentação).

#### 1 Segurança no local de trabalho

- Mantenha a sua área de trabalho limpa e bem iluminada.** Áreas de trabalho desarrumadas ou mal iluminadas podem dar origem a acidentes.
- Não trabalhe com a ferramenta eléctrica em ambientes com risco de explosão, nos quais se encontrem líquidos, gases ou poeiras inflamáveis.** As ferramentas eléctricas produzem faíscas, que podem inflamar a poeira ou os vapores.
- Durante a utilização da ferramenta eléctrica, mantenha crianças e outras pessoas afastadas.** Uma distração pode levá-lo a perder o controlo sobre o aparelho.

#### 2 Segurança eléctrica

- A ficha da ferramenta eléctrica tem de encaixar na tomada. A ficha não pode ser alterada de modo nenhum.** Não utilize adaptadores com ferramentas eléctricas com ligação à terra. *Fichas não alteradas e tomadas adequadas reduzem o risco de choque eléctrico.*
- Evite contacto do corpo com superfícies ligadas à terra, como tubos, aquecimentos, fo-**



- gões e frigoríficos.** *Existe um risco mais elevado de choque eléctrico quando o corpo está ligado à terra.*
- c **Mantenha as ferramentas eléctricas protegidas da chuva e da humidade.** *A penetração de água numa ferramenta eléctrica aumenta o risco de choque eléctrico.*
  - d **Não utilize o cabo para transportar ou suspender a ferramenta eléctrica, nem para puxar a ficha da tomada.** *Mantenha o cabo afastado de fontes de calor, óleo, arestas afiadas ou peças mecânicas em movimento. Cabos de ligação danificados ou enredados aumentam o risco de choque eléctrico.*
  - e **Ao trabalhar com uma ferramenta eléctrica ao ar livre, utilize apenas cabos de extensão adequados para o exterior.** *A utilização de um cabo de extensão adequado para o exterior reduz o risco de choque eléctrico.*
  - f **Se não for possível evitar a operação da ferramenta eléctrica num ambiente húmido, utilize um disjuntor diferencial residual.** *A utilização de um disjuntor diferencial residual reduz o risco de choque eléctrico.*
- 3 Segurança de pessoas**
- a **Seja cuidadoso, preste atenção ao que está a fazer e proceda com prudência ao trabalhar com uma ferramenta eléctrica.** *Não utilize ferramentas eléctricas quando está cansado ou sob a influência de drogas, álcool ou medicamentos. Um momento de desatenção ao utilizar a ferramenta eléctrica pode causar ferimentos sérios.*
  - b **Use equipamento de protecção individual e use sempre óculos de protecção.** *A utilização de equipamento de protecção individual, como máscara contra poeira, sapatos de segurança antiderrapantes, capacete ou proteções para os ouvidos, consoante o tipo e utilização da ferramenta eléctrica, reduz o risco de ferimentos.*
  - c **Evite um arranque involuntário.** *Assegure-se de que a ferramenta eléctrica está desligada, antes de a ligar à corrente eléctrica e/ou à bateria, antes de pegar nela ou antes de a transportar.* *Se transportar a ferramenta eléctrica com o dedo sobre o interruptor ou a ligar à corrente eléctrica com o interruptor ligado pode provocar acidentes.*
  - d **Retire as ferramentas de ajuste ou a chave inglesa antes de ligar a ferramenta eléctrica.** *Uma ferramenta ou chave que se encontre numa peça rotativa do aparelho pode provocar ferimentos.*
  - e **Evite uma postura corporal fora do normal.** *Tenha o cuidado de estar numa posição segura e mantenha sempre o equilíbrio. Deste modo poderá controlar melhor a ferramenta eléctrica em situações inesperadas.*
  - f **Use vestuário adequado.** *Não use roupas largas ou jóias. Mantenha o cabelo, a roupa e as luvas afastadas das peças em movimento. Vestuário solto, luvas, jóias ou cabelos compridos podem ser colhidos por peças em movimento.*
  - g **Se for possível montar dispositivos de aspiração e recolha de poeiras, certifique-se de que estes estão ligados e são correctamente utilizados.** *A utilização de aspiração de poeiras pode reduzir os riscos provocados por poeira.*
- 4 Utilização e manuseamento da ferramenta eléctrica**
- a **Não sobrecarregue o aparelho.** *Utilize a ferramenta eléctrica adequada para o seu trabalho. Com uma ferramenta eléctrica adequada, trabalha melhor e com mais segurança na área indicada.*
  - b **Não utilize ferramentas eléctricas cujo interruptor esteja avariado.** *Uma ferramenta eléctrica que não se consegue ligar ou desligar é perigosa e tem de ser reparada.*
  - c **Retire a ficha da tomada e/ou remova a bateria antes de efectuar ajustes no aparelho, substituir acessórios ou arrumar o aparelho.** *Esta medida de precaução evita um arranque involuntário da ferramenta eléctrica.*
  - d **Guarde as ferramentas eléctricas fora do alcance das crianças.** *Não permita que o aparelho seja utilizado por pessoas que não estejam familiarizadas com o mesmo ou que não tenham lido estas instruções. As ferramentas eléctricas são perigosas se forem utilizadas por pessoas inexperientes.*
  - e **Cuide da ferramenta eléctrica com atenção.** *Verifique se as peças móveis funcionam sem problemas e não encravam e se existem peças partidas ou danificadas de modo a afectar o funcionamento do aparelho. Mandar reparar as peças danificadas antes de utilizar o aparelho. Muitos acidentes são causados por ferramentas eléctricas com manutenção deficiente.*
  - f **Mantenha as ferramentas de corte afiadas e limpas.** *Ferramentas de corte cuidadosamente mantidas, com arestas de corte afiadas, encravam menos e são mais fáceis de controlar.*
  - g **Utilize a ferramenta eléctrica, os acessórios, as ferramentas de inserção, etc. em conformidade com estas instruções.** *Tenha em atenção as condições de trabalho e a actividade a realizar. A utilização de ferramentas eléctricas para fins diferentes dos previstos pode levar a situações perigosas.*
- 5 Utilização e conservação de conjuntos de baterias**
- a **Carregue o conjunto da bateria apenas com os carregadores aprovados pelo fabricante.** *Os carregadores que não sejam adequados para o respetivo conjunto da bateria, podem causar um incêndio.*
  - b **Opere o aparelho apenas com um conjunto da bateria adequado.** *A utilização de outros conjuntos de baterias pode causar ferimentos e risco de incêndio.*
  - c **Quando o conjunto da bateria não está a ser utilizado, mantenha-o afastado de cliques, moedas, chaves, pregos, parafusos ou outros pequenos objetos metálicos que possam causar um curto-circuito.** *Um curto-circuito pode causar um incêndio ou uma explosão.*
  - d **Nalguns casos, o conjunto da bateria pode verter líquido.** *Evite o contacto com esse líquido. Se entrar em contacto com o líquido, lave com água abundante. Se o líquido entrar em contacto com os olhos, procure imediatamente um médico. O líquido de bateria pode causar irritação cutânea e queimaduras na pele.*

## 6 Serviço de assistência técnica

- a **Mande reparar a sua ferramenta eléctrica apenas a pessoal técnico qualificado e com peças de substituição originais.** *Garante assim que a segurança do aparelho é mantida.*

### Avisos de segurança gerais adicionais

**⚠ PERIGO** • A distração nos trabalhos pode provocar ferimentos graves. Não utilize o aparelho se estiver sob a influência de drogas, álcool ou medicamentos ou se sentir cansado.

**⚠ ATENÇÃO** • **Leia todas as indicações de segurança e instruções.** Falhas de observância das indicações de segurança e das instruções podem resultar em choques eléctricos e/ou ferimentos graves. **Guarde todas as indicações de segurança e instruções para consulta futura.** • O aparelho não se destina a ser utilizado por crianças ou pessoas com capacidades físicas, sensoriais ou mentais limitadas ou que não estejam familiarizadas com estas instruções. As normais locais podem impor limitações à idade do operador.

• **Certifique-se de que todos os dispositivos de protecção e peças estão fixos de forma correcta e firme e de que se encontram em boas condições.** • Antes da operação, certifique-se de que o aparelho, todos os elementos de comando e dispositivos de segurança estão a funcionar correctamente. • **Nunca utilize o aparelho se o interruptor de corte/início no punho não estiver ligado ou desligado correctamente.** • Antes de cada utilização, verifique se a carcaça apresenta danos.

• **Mantenha crianças e outras pessoas afastadas da área de trabalho enquanto estiver a utilizar o aparelho.**

• **Assegure-se de que as aberturas de ventilação estão desobstruídas.** • **Opere o aparelho somente sobre uma superfície firme e plana e na posição recomendada.**

• **Deve usar a alça de transporte incluída ao utilizar o aparelho.** A alça de transporte aspiração está equipada com um fecho rápido. A alça de transporte ajuda a controlar o aparelho quando é baixado após o corte e a controlar o peso do aparelho durante o corte. • **O soprador de folhas com saco de pôr às costas está equipado com um arnés de peito.** Ajuste cuidadosamente o arnés de peito para distribuir o peso do aparelho. Familiarize-se com a utilização do aparelho com a alça de transporte e o fecho rápido. Em caso de perigo, a utilização correcta pode protegê-lo contra ferimentos graves. Não use roupa sobre o arnés de peito nem impeça de forma alguma o acesso ao fecho rápido.

**⚠ CUIDADO** • Familiarize-se com os elementos de comando e a utilização adequada do aparelho.

**ADVERTÊNCIA** • O operador do aparelho é responsável por acidentes com outras pessoas e os seus bens.

### Transporte e armazenamento seguros

**⚠ ATENÇÃO** • Desligue o aparelho, deixe-o arrefecer e retire o conjunto da bateria, antes de armazenar ou transportar o aparelho.

**⚠ CUIDADO** • Perigo de lesões e danos no aparelho. Para transporte, imobilize o aparelho contra movimento ou queda.

**ADVERTÊNCIA** • **Retire todos os objetos estranhos do aparelho, antes de o transportar ou armazenar.** • **Armazene o aparelho num local seco e com boa ventilação, fora do alcance das crianças.** Mantenha o aparelho afastado de produtos corrosivos, por exemplo,

produtos químicos de uso no jardim. • Não guarde o aparelho no exterior.

### Manutenção e conservação seguras

**⚠ ATENÇÃO** • Antes de inspecionar, limpar ou efectuar a manutenção do aparelho, desligue o motor, certifique-se de que todas as peças móveis se imobilizaram completamente e remova o conjunto de bateria.

• Os trabalhos de assistência técnica e manutenção neste aparelho exigem especial cuidado e conhecimentos especiais e só podem ser realizados por pessoal devidamente qualificado. Para a manutenção do aparelho, leve-o a um serviço de assistência técnica autorizado. • **Certifique-se de que o aparelho se encontra em estado seguro verificando em intervalos regulares se os pernos, porcas e parafusos estão bem apertados.**

**⚠ CUIDADO** • Utilize apenas peças sobressalentes, acessórios e peças adicionais disponibilizadas pelo fabricante. Ao utilizar peças sobressalentes, acessórios e peças adicionais originais garante uma utilização segura e o bom funcionamento do aparelho.

**ADVERTÊNCIA** • Limpe o produto antes de cada utilização com um pano macio seco.

### Riscos residuais

#### ⚠ ATENÇÃO

• Existem determinados riscos residuais, mesmo que o aparelho seja utilizado conforme as instruções. Podem existir os seguintes riscos durante a utilização do aparelho:

• A vibração pode causar ferimentos. Utilize a ferramenta correcta para cada trabalho, faça uso das peças previstas e limite o tempo de trabalho e a exposição.

• O ruído pode causar problemas auditivos. Utilize protecção auditiva e limite o ruído.

• Ferimentos resultantes de objectos projectados. Utilize sempre protecção ocular.

### Redução dos riscos

#### ⚠ CUIDADO

• Uma utilização prolongada do aparelho pode levar a perturbações vasculares nas mãos, devido à vibração. Não é possível estabelecer uma duração de utilização genericamente aplicável, pois isso depende de vários factores:

• Predisposição individual para problemas de circulação (dedos frequentemente frios ou dormentes)

• Temperatura ambiente baixa. Use luvas quentes para proteger as mãos.

• Circulação limitada devido à força feita a agarrar.

• Uma operação ininterrupta é mais prejudicial do que uma operação interrompida por pausas.

Em caso de utilização regular e prolongada do aparelho e, perante a repetição de sintomas como, p. ex., dormência dos dedos ou dedos frios, deve consultar um médico.

### Utilização prevista

- A Multi-Tool é adequada para uso comercial.
- A Multi-Tool foi projetada para uso com os acessórios de podadora alta ou aparador de sebes e uma extensão.
- O aparelho foi concebido apenas para a utilização no exterior.

- Por razões de segurança, o aparelho tem de ser sempre agarrado com as duas mãos. Não é permitido qualquer outro tipo de utilização. Os perigos que sejam resultado de uma utilização inadmissível são da responsabilidade do utilizador.

## Protecção do meio ambiente



Os materiais de embalagem são recicláveis. Elimine as embalagens de acordo com os regulamentos ambientais.



Os aparelhos eléctricos e electrónicos contêm materiais recicláveis de valor e, com frequência, componentes como baterias, acumuladores ou óleo que, em caso de manipulação ou recolha errada, podem representar um potencial perigo para a saúde humana e para o ambiente. Estes componentes são necessários para o bom funcionamento do aparelho. Os aparelhos que apresentem este símbolo não devem ser recolhidos no lixo doméstico.

### Avisos relativos a ingredientes (REACH)

Pode encontrar informações actualizadas acerca de ingredientes em: [www.kaercher.com/REACH](http://www.kaercher.com/REACH)

## Acessórios e peças sobressalentes

Ao utilizar apenas acessórios originais e peças sobressalentes originais, garante uma utilização segura e o bom funcionamento do aparelho.

Informações acerca de acessórios e peças sobressalentes disponíveis em [www.kaercher.com](http://www.kaercher.com).

## Volume do fornecimento

O volume do fornecimento do aparelho está indicado na embalagem. Ao abrir a embalagem, confirme a integridade do conteúdo. Caso falem acessórios ou em caso de danos de transporte informe o seu fornecedor.

## Símbolos no aparelho

	Sinal de perigo geral
	Antes do arranque, leia o manual de instruções todos os avisos de segurança.
	Observar: Fecho rápido

## Descrição do aparelho

Neste manual de instruções é descrito o equipamento máximo. Há diferenças no volume do fornecimento consoante o modelo (ver embalagem).

**Figura, ver páginas com gráficos**

### Figura A

- 1 Parafuso de fixação
- 2 Bloqueio
- 3 Haste
- 4 Pega dianteira
- 5 Tecla de desbloqueio do interruptor do aparelho
- 6 Interruptor de velocidade
- 7 Interruptor do aparelho
- 8 Pega traseira

- 9 Tecla de desbloqueio do conjunto da bateria
- 10 Ilhó da alça de transporte
- 11 Placa de características
- 12 \*Conjunto de bateria Battery Power+ 36 V
- 13 \*Aparelho de carga rápida Battery Power+ 36 V
- 14 Alça de transporte

\* opcional

## Conjunto da bateria

O aparelho pode ser operado com um conjunto de bateria 36 V Kärcher Battery Power+.

## Montagem

### Montar o punho dianteiro

1. Aparafusar o punho dianteiro na posição desejada na haste.

#### Figura B

## Colocação em funcionamento

### Montar o acessório

## ADVERTÊNCIA

### Sujidade nos pontos de ligação

*Danos no aparelho se, durante a montagem, entrar sujidade entre os pontos de ligação.*

*Verifique os pontos de ligação quanto a sujidade e remova-a antes da montagem.*

*Coloque as peças de ligação desmontadas apenas em bases limpas.*

1. Inserir os acessórios

#### Figura C

- a Soltar o parafuso de aperto.
  - b Remover o bloqueio.
  - c Inserir a haste do acessório.
2. Encaixar o bloqueio no lugar. Verificar se o bloqueio está bem posicionado no orifício na haste inserida.
  3. Apertar o parafuso de aperto.

### Montar o conjunto de bateria

1. Introduzir o conjunto da bateria na admissão do aparelho até encaixar audivelmente.

#### Figura D

### Encaixar a alça de transporte

A alça de transporte ajuda a abaixar o aparelho de forma controlada após o corte e a controlar o peso do aparelho durante o uso.

1. Engatar o gancho da alça no ilhó da haste.
- Figura E**
2. Colocar a alça de transporte sobre um dos ombros. Certifique-se de que é possível soltar rapidamente a alça de transporte em caso de perigo.

## Operação

### Ligar o aparelho

1. Empurrar a tecla de desbloqueio do interruptor do aparelho para trás.

#### Figura F

2. Premir o interruptor do aparelho. O aparelho arranca.
3. Soltar o interruptor do aparelho. O aparelho para.

## Definir velocidade

1. Seleccionar a velocidade desejada com o interruptor de velocidade.

### Figura G

## Remover o conjunto de bateria

### Aviso

*Durante interrupções de trabalho mais prolongadas, retire o conjunto da bateria do aparelho e guarde-o de modo a evitar uma utilização não autorizada.*

1. Puxe a tecla de desbloqueio do conjunto de bateria na direção do conjunto.

### Figura H

2. Prima a tecla de desbloqueio do conjunto da bateria para desprender o conjunto da bateria.
3. Retirar o conjunto da bateria do aparelho.

## Terminar a operação

1. Retirar o conjunto da bateria do aparelho (consultar o capítulo *Remover o conjunto de bateria*).
2. Limpar o aparelho (consultar o capítulo *Limpar o aparelho*).

## Desmontar acessórios

1. Soltar o parafuso de aperto.
2. Remover o bloqueio.
3. Retirar a haste do acessório.

## Transporte

### ⚠ CUIDADO

#### *Não observância do peso*

*Perigo de ferimentos e danos*

*Considere o peso do aparelho ao transportá-lo.*

1. Remover o conjunto de bateria (consultar o capítulo *Remover o conjunto de bateria*).

## Ajuda em caso de avarias

As avarias têm, geralmente, causas simples que podem ser corrigidas por si com a ajuda do seguinte resumo. Em caso de dúvida ou no caso de se tratar de uma avaria não mencionada aqui, contacte o serviço de assistência técnica autorizado.

Erro	Causa	Reparação
O aparelho não arranca	O conjunto da bateria não está bem colocado.	● Introduzir o conjunto da bateria no suporte até encaixar.
	O conjunto da bateria está descarregado.	● Carregar conjunto da bateria.
	O conjunto da bateria tem defeito	● Substituir o conjunto da bateria.
O aparelho para durante a operação	Sobreaquecimento da bateria	● Interromper o trabalho e aguardar até que a temperatura da bateria fique na gama normal.
Problemas na montagem das partes da haste	Os pontos de conexão estão sujos.	● Remover a sujidade das extremidades da haste. ● Colocar o aparelho apenas em bases limpas.

## Garantia

Em cada país são válidas as condições de garantia transmitidas pela nossa sociedade distribuidora responsável. Trataremos de possíveis avarias no seu aparelho no âmbito do prazo da garantia, sem custos, desde que estas tenham origem num erro de material ou de fabrico. Em caso de garantia, contacte o seu revendedor ou a assistência técnica autorizada mais próxima, apresentando o talão de compra. (endereço consultar o verso)

2. Ao transportar o aparelho em veículos, protegê-lo contra deslizes e quedas.

## Armazenamento

Limpar o aparelho antes de cada armazenamento (consultar o capítulo *Limpar o aparelho*).

### ⚠ CUIDADO

#### *Não observância do peso*

*Perigo de ferimentos e danos*

*Considere o peso do aparelho para o respectivo armazenamento.*

1. Remover o conjunto de bateria (consultar o capítulo *Remover o conjunto de bateria*).
2. Se necessário, desmontar os acessórios (consultar o capítulo *Desmontar acessórios*).
3. Guardar o aparelho num local seco e com boa ventilação. Manter afastado de substâncias corrosivas, como produtos químicos para jardim e sal para descongelação. Não armazenar o aparelho no exterior.

## Conservação e manutenção

### ⚠ ATENÇÃO

*Arranque descontrolado com os acessórios instalados*

*Ferimentos de corte*

*Retire o conjunto da bateria do aparelho antes de todos os trabalhos realizados no mesmo.*

- Antes de realizar trabalhos no aparelho, remover a bateria.

## Limpar o aparelho

1. Limpar o aparelho com um pano macio e seco.

### Figura I

## Dados técnicos

		MT 36 Bp
<b>Características do aparelho</b>		
Tensão eléctrica de serviço	V	36
Velocidade máxima	/min	10000 ± 10%
<b>Medidas e pesos</b>		
Comprimento x Largura x Altura	mm	951 x 197 x 188
Peso (com conjunto de batería)	kg	2,6

Reservados os direitos a alterações técnicas.

## Indhold

Sikkerhedsanvisninger .....	37
Bestemmelsesmæssig anvendelse .....	39
Miljøbeskyttelse .....	39
Tilbehør og reservedele .....	39
Leveringsomfang .....	39
Symboler på maskinen .....	39
Maskinbeskrivelse .....	39
Montering .....	40
Ibrugtagning .....	40
Drift .....	40
Transport .....	40
Opbevaring .....	40
Pleje og vedligeholdelse .....	40
Hjælp ved fejl .....	41
Garanti .....	41
Tekniske data .....	41

## Sikkerhedsanvisninger

Læs disse sikkerhedshenvisninger, denne originale driftsvejledning og de sikkerhedshenvisninger, der er vedlagt batteripakken, samt den medfølgende originale driftsvejledning til batteripakken/opladeren, inden maskinen tages i brug første gang. Betjen maskinen i henhold til disse. Opbevar hæftet til senere brug eller til efterfølgende ejere.

Ud over henvisningerne i driftsvejledningen skal lovens generelle sikkerheds- og ulykkesforebyggelsesforskrifter overholdes.

### Faregrader

#### ⚠ FARE

- Henviser til en umiddelbar fare, der medfører alvorlige kvæstelser eller død.

#### ⚠ ADVARSEL

- Henviser til en mulig farlig situation, der kan medføre alvorlige kvæstelser eller død.

#### ⚠ FORSIGTIG

- Henviser til en mulig farlig situation, der kan medføre lettere kvæstelser.

#### BEMÆRK

- Henviser til en mulig farlig situation, der kan medføre materielle skader.

## Generelle sikkerhedshenvisninger for el-værktøj

### ⚠ ADVARSEL

- **Læs alle sikkerhedshenvisninger og anvisninger.** Der er risiko for elektrisk stød og/eller alvorlige kvæstelser, hvis sikkerhedshenvisningerne og anvisningerne ikke overholdes. **Opbevar alle sikkerhedshenvisningerne og anvisningerne til senere brug.**

Begrebet "el-værktøj", der anvendes i sikkerhedshenvisningerne, omfatter netdrevet el-værktøj (med netkabel) og batteridrevet el-værktøj (uden netkabel).

#### 1 Sikkerhed på arbejdsstedet

- a **Hold arbejdsområdet rent og sørg for god belysning.** Rodede eller dårligt oplyste arbejdsområder kan forårsage ulykker.
- b **El-værktøjet må ikke anvendes i områder med eksplosionsfare, hvor der befinder sig brandbare væsker, gasser eller støv.** El-værktøj afgiver gnister, som kan antænde støvet eller dampene.
- c **Hold børn og andre personer væk, mens el-værktøjet anvendes.** Du kan miste kontrollen over maskinen, hvis du bliver forstyrret.

#### 2 Elektrisk sikkerhed

- a **Tilslutningsstikket på el-værktøjet skal passe i stikdåsen.** Der må ikke foretages nogen form for ændringer på stikket. Der må ikke anvendes adapterstik sammen med jordforbundet el-værktøj. Originale stik og passende stikdåser forringer risikoen for elektrisk stød.
- b **Undgå kontakt med jordforbundne overflader såsom rør, radiatorer, komfurer og køleskabe.** Risikoen for elektrisk stød øges, hvis kugten har jordforbindelse.
- c **Udsæt ikke el-værktøj for regn eller fugt.** Hvis der trænger vand ind i el-værktøjet, øges risikoen for elektrisk stød.
- d **Brug ikke kablet til at løfte el-værktøjet, hænge det op eller trække stikket ud af stikdåsen.** Hold kablet væk fra varme, olie, skarpe kanter eller bevægelige dele på maskinen. Beskadede eller snoede tilslutningskabler øger risikoen for elektrisk stød.
- e **Anvend kun forlængerkabler, der er beregnet til udendørs brug, hvis du arbejder med el-værktøjet i det fri.** Risikoen for elektrisk stød forringes, hvis der anvendes et forlængerkabel, der er beregnet til udendørs brug.
- f **Anvend et HFI-relæ/FI-relæ, hvis el-værktøjet anvendes i fugtige omgivelser.** Anvendelse af et HFI-relæ/FI-relæ forringer risikoen for elektrisk stød.

#### 3 Personlig sikkerhed

- a **Vær opmærksom, overvej, hvad du gør, og brug din fornuft, når du arbejder med el-værktøj.** Brug ikke el-værktøj, hvis du er træt eller er påvirket af narkotika, alkohol eller medicin. Et øjebliklig uopmærksomhed under arbejdet med el-værktøj kan medføre alvorlige kvæstelser.
- b **Bær personligt beskyttelsesudstyr og altid beskyttelsesbriller.** Hvis der bæres personligt beskyttelsesudstyr, såsom støvmaske, skridsikre sikkerhedssko, beskyttelseshjelm eller høreværn, forringes risikoen for kvæstelser, afhængigt af el-værktøjets anvendelse.

- c **Undgå, at maskinen starter utilsigtet. Kontrollér, om el-værktøjet er slået fra, inden du tilslutter strømforsyningen og/eller batteriet, løfter det op eller bærer det.** Hvis du holder fingeren på kontakten, mens du bærer el-værktøjet, eller maskinen er tændt, når strømforsyningen tilsluttes, kan det medføre ulykker.
  - d **Fjern indstillingsværktøj eller skruenøgle, inden du tænder for el-værktøjet.** Et værktøj eller en nøgle, der befinder sig i roterende maskindele, kan medføre kvæstelser.
  - e **Undgå unormale kroppsstillinger. Sørg for at stå fast, og sørg altid for at have ligevægt.** Således har du bedre kontrol over el-værktøjet i en uventet situation.
  - f **Bær egnet tøj. Bær ikke løstsiddende tøj eller smykker.** Hold hår, tøj og handsker væk fra bevægelige dele. Løstsiddende tøj, handsker, smykker eller langt hår kan blive grebet og trukket med af bevægelige dele.
  - g **Hvis der kan monteres støvudsugnings- og opsamlingsanordninger, skal du sikre dig, at disse er korrekt tilsluttet og anvendes korrekt.** Fare på grund af støv kan forringes ved anvendelse af en støvudsugning.
- 4 Anvendelse og håndtering af el-værktøj**
- a **Undgå at overbelaste maskinen. Anvend et el-værktøj, der passer til det pågældende arbejde.** Med det passende el-værktøj arbejder du bedre og mere sikkert inden for det angivne effektivitetsområde.
  - b **Brug ikke el-værktøj med defekt kontakt.** Et el-værktøj, som ikke kan tændes eller slukkes, er farligt og skal repareres.
  - c **Tag stikket ud af stikdåsen og/eller fjern batteriet, inden du foretager indstillinger på maskinen, skifter tilbehørsdele eller lægger maskinen til side.** Disse sikkerhedsforanstaltninger forhindrer en utilsigtet start af el-værktøjet.
  - d **Opbevar el-værktøj, der ikke anvendes, uden for børns rækkevidde. Lad ikke personer anvende maskinen, der ikke er fortrolige med det eller ikke har læst disse anvisninger.** El-værktøj er farligt, hvis det anvendes af uerfarne personer.
  - e **Sørg for omhyggelig vedligeholdelse af el-værktøj. Kontrollér, om de bevægelige dele fungerer korrekt og ikke er blokeret, om dele er brækket eller beskadiget på en sådan måde, at el-værktøjet ikke fungerer korrekt. Lad beskadigede dele repareres, inden du tager maskinen i brug. Mange uheld skyldes el-værktøj, der er dårligt vedligeholdt.**
  - f **Hold skæreværktøj skarpt og rent.** Ordentligt vedligeholdt skæreværktøj med skarpe skærekanter sætter sig ikke så let fast og er lettere at styre.
  - g **Anvend el-værktøj, tilbehør, hjælpeværktøj etc. i overensstemmelse med anvisningerne til disse. Tag hensyn til arbejdsbetingelserne og det arbejde, der skal udføres. Det kan medføre farlige situationer, hvis el-værktøjet anvendes til andre formål end det beregnede.**
- 5 Brug og pleje af batteripakker**
- a **Oplad kun batteripakken ladeaggregater, der er godkendt af producenten. Ladeaggregater, som ikke er egnet til den pågældende batteripakke, kan forårsage brand.**
  - b **Anvend kun maskinen med en egnet batteripakke.** Det kan medføre kvæstelser og brandfare, hvis der anvendes en anden batteripakke.
  - c **Hvis batteripakken ikke anvendes, skal den holdes væk fra metaliske genstande som kontorklips, mønter, nøgler, søm, skruer eller andre små metalgenstande, som kan forårsage en kortslutning. En kortslutning kan føre til brand eller eksplosion.**
  - d **Under visse omstændigheder kan der vise væske ud af batteripakken. Undgå kontakt med denne væske. Vask dig grundigt med vand, hvis du kommer i kontakt med væsken. Kontakt lægen, hvis væsken kommer i kontakt med øjnene. Batterivæske kan forårsage udslett og hudirritation.**
- 6 Service**
- a **Lad kun el-værktøj reparere af kvalificerede fagfolk og kun med originale reservedele.** På den måde opretholdes maskinens sikkerhed.

### Yderligere generelle sikkerhedshenvisninger

**⚠ FARE •** Alvorlig tilskadekomst pga. ukoncentreret arbejde. Brug ikke maskinen, hvis du er påvirket af stoffer, alkohol eller medicin eller er træt.

**⚠ ADVARSEL •** Læs alle sikkerhedshenvisninger og anvisninger. Der er risiko for elektrisk stød og/eller alvorlige kvæstelser, hvis sikkerhedshenvisningerne og anvisningerne ikke overholdes. **Opbevar alle sikkerhedshenvisningerne og anvisningerne til senere brug.** • Denne maskine er ikke beregnet til at skulle anvendes af børn eller personer med begrænset fysisk, sensorisk eller mentale evner, eller personer, der ikke er fortrolige med anvisningerne. Lokale bestemmelser kan begrænse brugerens alder. • Sørg for, at alle sikkerhedsanordninger og greb er korrekt og sikkert fastgjort samt at de er i god stand. • Før betjening skal du kontrollere, at maskinen, alle betjeningselementer og sikkerhedsanordninger fungerer korrekt. • Brug ikke maskinen, hvis tænd/sluk-kontakten på håndtaget ikke tænder eller slukker korrekt. • Kontroller huset for skader inden brug. • Hold børn og andre personer væk fra arbejdsområdet, når du anvender apparatet. • Sørg for, at ventilationsåbningerne er fri for aflejringer. • Brug kun maskinen på en fast, plan overflade og i den anbefalede position. • Du skal anvende det medfølgende bærebælte, når du bruger maskinen. Bærebæltet er udstyret med en snaplukning. Bærebæltet hjælper dig med at kontrollere maskinen, når den sænkes ned efter klipningen, og med at udligne maskinens vægt under klipningen. • Rygsækløvbæseren er udstyret med bæreselen. Juster bæreselen omhyggeligt, så maskinens vægt fordeles jævnt. Gør dig bekendt med bæreselen og snaplukningen, inden du anvender maskinen. I tilfælde af fare kan korrekt brug beskytte dig mod alvorlige kvæstelser. Bær ikke beklædningsgenstande over seletøjet og sørg altid for at have fri adgang til snaplukningen.

**⚠ FORSIGTIG •** Sæt dig ind i betjeningselementerne og korrekt brug af maskinen.

**BEMÆRK •** Brugeren af maskinen er ansvarlig for ulykker med andre personer eller deres ejendom.

## Sikker transport og opbevaring

**⚠ ADVARSEL** • Sluk for maskinen, lad den køle af og fjern batteripakken, før du opbevarer eller transporterer den.

**⚠ FORSIGTIG** • Fare for tilskadekomst og skader på maskinen. Sørg for at sikre maskinen mod bevægelse eller fald under transport.

**BEMÆRK** • Fjern alle fremmedlegemer fra maskinen, før du transporterer eller opbevarer den. • Opbevar maskinen på et tørt og godt ventileret sted, hvor børn ikke har adgang. Hold maskinen væk fra ætsende stoffer, såsom havekemikalier. • Opbevar ikke maskinen udendørs.

## Sikker vedligeholdelse og pleje

**⚠ ADVARSEL** • Sluk motoren, kontroller, at alle bevægelige dele er standset helt, og fjern batteripakken, før du undersøger, rengør eller vedligeholder maskinen. • Service og vedligeholdelsesarbejde på denne maskine kræver særlig omhu og viden og må kun udføres af kvalificerede personer med den nødvendige uddannelse. Indlever maskinen til en autoriseret kundeservice i forbindelse med vedligeholdelse.

• Kontrollér, at maskinen er i sikker tilstand ved regelmæssigt at kontrollere, at bolte, møtrikker og skruer er spændt.

**⚠ FORSIGTIG** • Anvend kun reservedele, tilbehør og forlængerudstyr, der er godkendt af producenten. Originalt tilbehør, originale reservedele og originalt forlængerudstyr er en garanti for en sikker og fejlfri drift af maskinen.

**BEMÆRK** • Rengør produktet efter hver anvendelse med en blød, tør klud.

## Resterende risici

### ⚠ ADVARSEL

- Selvom maskinen anvendes som foreskrevet, er der stadig visse, resterende risici. Følgende farer kan opstå ved brug af maskinen:
- Vibration kan forårsage tilskadekomst. Brug det rigtige værktøj til de enkelte arbejdsopgaver, brug de dertil beregnede greb, og begræns arbejdstiden og eksponeringen.
- Larm kan medføre høreskader. Bær høreværn, og begræns belastningen.
- Tilskadekomst pga. udslyngede genstande. Brug altid øjenværn.

## Risikoreduktion

### ⚠ FORSIGTIG

- Hvis apparatet anvendes i længere tid, kan blodgennemstrømningen i hænderne nedsættes på grund af vibrationer. Der findes ingen generelt gældende anvendelsestid, idet denne afhænger af flere faktorer:
- Personlig tendens til dårligt blodomløb (ofte kolde fingre, fingerkløe)
- Lave omgivelsestemperaturer. Bær varme handsker for at beskytte hænderne.
- Dårlig blodgennemstrømning, fordi der holdes godt fast.
- Anvendelse uden afbrydelse er mere skadeligt, end hvis der holdes pauser.

Kontakt lægen, hvis symptomerne, f.eks. fingerkløe, kolde fingre, optræder gentagne gange ved regelmæssig, længerevarende anvendelse af apparatet.

## Bestemmelsesmæssig anvendelse

- Multi-Tool'et er egnet til erhvervmæssig brug.
- Multi-Tool'et er beregnet til brug sammen med tilbehøret lang grensav eller stanghækkeklipper samt en forlængelse.
- Maskinen er kun beregnet til udendørs brug.
- Af sikkerhedsmæssige grunde skal maskinen altid holdes fast med begge hænder.

Enhver anden anvendelse er ikke tilladt. Brugeren er ansvarlig for farer, der opstår på grund af ikke tilladt anvendelse.

## Miljøbeskyttelse



Emballagen kan genbruges. Sørg for at bortskaffe emballagen miljømæssigt korrekt.



Elektriske og elektroniske maskiner indeholder værdifulde materialer, der kan genbruges, og ofte dele, såsom batterier, akku-pakker eller olie, der ved forkert håndtering eller forkert bortskaffelse kan udgøre en fare for menneskers sundhed og for miljøet. For en korrekt drift af maskinen er disse dele imidlertid nødvendige. Maskiner, der er kendetegnet med dette symbol, må ikke bortskaffes sammen med husholdningsaffaldet.

## Henvisninger til indholdsstoffer (REACH)

Aktuelle oplysninger om indholdsstoffer findes på: [www.kaercher.com/REACH](http://www.kaercher.com/REACH)

## Tilbehør og reservedele

Anvend kun originaltilbehør og -reservedele. De er en garanti for en sikker og fejlfri drift af maskinen. Informationer om tilbehør og reservedele findes på [www.kaercher.com](http://www.kaercher.com).

## Leveringsomfang

Maskinens leveringsomfang er vist på emballagen. Kontrollér ved oppakningen, om indholdet er komplet. Kontakt venligst forhandleren, hvis der mangler tilbehør eller ved transportskader.

## Symboler på maskinen

	Generelt advarselssignal
	Læs driftsvejledningen og alle sikkerhedsanvisninger før ibrugtagning.
	Træk: Hurtiglås

## Maskinbeskrivelse

I denne driftsvejledning beskrives det maksimale udstyr. Afhængigt af modellen er der forskel på leveringsomfanget (se emballage).

### Billede se grafiksider

#### Figur A

- ① Spændeskruer
- ② Lås
- ③ Skaft
- ④ Forreste håndtag
- ⑤ Sikkerhedstast maskinkontakt

- ⑥ Hastighedskontakt
- ⑦ Maskinkontakt
- ⑧ Bageste håndtag
- ⑨ Oplåsningstast batteripakke
- ⑩ Løkke til bæresele
- ⑪ Typeskilt
- ⑫ \*Batteripakke Battery Power+ 36V
- ⑬ \*Hurtiglader Battery Power+ 36V
- ⑭ Bæresele

\* option

### Batteripakke

Maskinen kan anvendes med en 36 V Kärcher Battery Power+ batteripakke.

## Montering

### Montér forreste håndtag

1. Skru det forreste håndtag fast i den ønskede position på skaftet.  
**Figur B**

## Ibrugtagning

### Montering af tilbehør

### BEMÆRK

#### Snavs ved samlingerne

Skader på maskinen, hvis der kommer snavs ind i samlingerne.

Kontroller samlingerne for snavs, og fjern dette inden monteringen.

Læg kun afmonterede forbindelsesdele på rene underlag.

1. Isætning af tilbehør  
**Figur C**
  - a Løsn spændeskruen.
  - b Træk låsen ud.
  - c Sæt skaftet på tilbehøret i.
2. Sæt låsen i indgreb. Sørg for, at låsen er korrekt placeret i hullet i det isatte skaft.
3. Spænd klemskruen fast.

### Montér batteripakke

1. Skub batteripakken ind i maskinens holder, indtil den går hørbart i hak.  
**Figur D**

### Ihængning af bæresele

Bærebæltet hjælper dig med at kontrollere maskinen, når den sænkes ned efter klipningen, og med at udligne maskinens vægt under brug.

1. Tryk bæreselens krog ind i øjet på skaftet.  
**Figur E**
2. Læg bærebæltet over den ene skulder. Sørg for, at bærebæltet hurtigt kan løsnes i tilfælde af fare.

## Drift

### Start af maskinen

1. Vip oplåsningssknappen til maskinkontakten tilbage.  
**Figur F**
2. Tryk på maskinkontakten. Apparatet starter.
3. Slip maskinkontakten. Maskinen stopper.

## Indstilling af hastighed

1. Vælg den ønskede hastighed med hastighedskontakten.

### Figur G

## Fjern batteripakken

### Obs

Fjern batteripakken fra maskinen, og sørg for at sikre maskinen mod utilsigtet brug ved længere afbrydelser af arbejdet.

1. Træk batteripakkens oplåsningssknap i batteripakkens retning.

### Figur H

2. Tryk på batteripakkens oplåsningssknap for at låse batteripakken op.
3. Tag batteripakken ud af maskinen.

## Afslutning af driften

1. Tag batteripakken ud af maskinen (se kapitlet *Fjern batteripakken*).
2. Rengør maskinen (se kapitlet *Rengøring af maskinen*).

## Afmontering af tilbehør

1. Løsn spændeskruen.
2. Træk låsen ud.
3. Fjern skaftet på tilbehøret.

## Transport

### △ FORSIGTIG

#### Manglende overholdelse af vægten

#### Fare for kvæstelser og beskadigelse

Vær opmærksom på maskinens vægt ved transporten.

1. Fjern batteripakken (se kapitlet *Fjern batteripakken*).
2. Ved transport i køretøjer skal maskinen sikres mod at glide eller vælte.

## Opbevaring

Rengør maskinen, før opbevaring (se kapitlet *Rengøring af maskinen*).

### △ FORSIGTIG

#### Manglende overholdelse af vægten

#### Fare for kvæstelser og beskadigelse

Vær opmærksom på maskinens vægt ved opbevaring.

1. Fjern batteripakken (se kapitlet *Fjern batteripakken*).
2. Afmonter om nødvendigt tilbehøret (se kapitlet *Afmontering af tilbehør*).
3. Opbevar apparatet på et tørt og godt ventileret sted. Hold apparatet fra korrosive stoffer, såsom havekemikalier og tørsalt. Opbevar ikke apparatet uden dørs.

## Pleje og vedligeholdelse

### △ ADVARSEL

#### Ukontrolleret start, hvis tilbehøret er monteret

#### Snitsår

Tag batteripakken ud af maskinen før alle arbejder med maskinen.

- Tag altid batteripakken ud, inden du arbejder på maskinen.

## Rengøring af maskinen

1. Rengør maskinen med en blød, tør klud.  
**Figur I**



## Hjælp ved fejl

Fejl skyldes ofte enkle årsager, som du selv kan afhjælpe ved hjælp af følgende oversigt. I tvivlstilfælde eller ved fejl, der ikke nævnes her, skal du kontakte den autoriserede kundeservice.

Jo ældre batteripakken er, desto mere forringes dens kapacitet – også på trods af omhyggelig pleje, og selv i fuldt opladet tilstand kan den fulde driftstid ikke opnås længere. Dette er dog ikke nogen mangel eller fejl.

Fejl	Årsag	Afhjælpning
<b>Maskinen starter ikke</b>	Batteripakken er ikke sat korrekt i.	● Skub batteripakken ind i holderen, til den går i indgreb.
	Batteripakke er tom.	● Oplad batteripakken.
	Batteripakken er defekt.	● Udskift batteripakken.
<b>Maskinen stopper under drift</b>	Batteriet er overophedet	● Afbryd arbejdet og vent til batteritemperaturen ligger i det normale område.
<b>Problemer med montering af skaffets dele</b>	Samlingspunkterne er snavsede.	● Fjern evt. fastsiddende snavs fra skaffets ender. ● Stil kun maskinen på rene underlag.

## Garanti

I de enkelte lande gælder de af vore forhandlere fastlagte garantibetingelser. Eventuelle fejl på maskinen afhjælpes gratis inden for garantien, såfremt fejlen kan tilskrives en materiale- eller produktionsfejl. Hvis du ønsker at gøre garantien gældende, bedes du henvende dig til sin forhandler eller nærmeste kundeservice medbringende kvittering for købet. (Se adressen på bagsiden)

## Tekniske data

	MT 36 Bp	
<b>Effektdata maskine</b>		
Driftsspænding	V	36
Maksimumhastighed	/min	10000 ± 10%
<b>Mål og vægt</b>		
Længde x bredde x højde	mm	951 x 197 x 188
Vægt (med batteripakke)	kg	2,6

Der tages forbehold for tekniske ændringer.

## Indhold

Sikkerhedsanvisninger .....	41
Forskriftsmæssig brug .....	43
Miljøvern .....	43
Tilbehør og reservedele .....	43
Leveringsomfang .....	43
Symboler på apparatet .....	44
Beskrivelse av apparatet .....	44
Montering .....	44
Igangsetting .....	44
Drift .....	44
Transport .....	44
Lagring .....	45
Stell og vedlikehold .....	45
Bistand ved fejl .....	45
Garanti .....	45
Tekniske data .....	45

## Sikkerhedsanvisninger

Før du tar i bruk apparatet første gang, må du lese og følge sikkerhedsanvisningene, den originale bruksanvisningen, de vedlagte sikkerhedsanvisningene for batteripakken og den vedlagte originale bruksanvisningen for batteripakken/laderen. Følg anvisningene. Oppbevar heftene til senere bruk eller for annen eier. I tillegg til instruksene i denne bruksanvisningen må du ta hensyn til de generelle forskrifter vedrørende sikkerhet og forebygging av ulykker.

### Risikonivå

#### △ FARE

- Anvisning om en umiddelbar truende fare som kan føre til store personskader eller til død.

#### △ ADVARSEL

- Anvisning om en mulig farlig situasjon som kan føre til store personskader eller til død.

#### △ FORSIKTIG

- Anvisning om en mulig farlig situasjon som kan føre til mindre personskader.

#### OBS

- Anvisning om en mulig farlig situasjon som kan føre til materielle skader.

### Generelle sikkerhedsanvisninger elektroverktøy

#### △ ADVARSEL

- **Les alle sikkerhedsanvisninger og anvisninger.** Mislighold når det gjelder å overholde sikkerhedsanvisningene og anvisningene kan forårsake elektrisk støt og/eller alvorlige personskader. **Oppbevar alle sikkerhedsanvisninger og anvisninger for fremtiden.**

Begrepet «elektroverktøy» som er brukt i sikkerhedsanvisningene refererer til ledningsdrevne elektroverktøy (med strømledning) og batteridrevne elektroverktøy (uten strømledning).

#### 1 Sikkerhet på arbeidsplassen

- Hold arbeidsområdet rent og godt opplyst.** Rot og ikke opplyste arbeidsområder kan føre til uhell.
- Arbeid ikke med elektroverktøyet i eksplosjonsfarlige omgivelser der det befinner seg brennbare væsker, gasser eller støv.** Elektroverktøy kan generere gnister som kan antenne støvet eller dampen.

- c **Hold barn og andre personer unna elektroverktøyet under bruk.** *Distrasjoner kan føre til at du mister kontrollen over apparatet.*
- 2 **Elektrisk sikkerhet**
- a **Tilkoblingsstøpselet til elektroverktøyet må passe i stikkkontakten.** *Støpselet skal ikke endres på noe vis. Ikke bruk adapter sammen med jordede elektroverktøy. Uforandrede støpsler og egnede stikkontakter reduserer risikoen for elektrisk støt.*
- b **Unngå kroppskontakt med jordede overflater som rør, varmeenheter, komfyrer og kjøleskap.** *Det er økt risiko for elektrisk støt hvis kroppen er jordet.*
- c **Hold elektroverktøy unna regn eller fuktighet.** *Hvis det trenger vann inn i elektroverktøy, økes risikoen for elektrisk støt.*
- d **Ikke misbruk ledningen til å bære eller henge opp enheten eller trekke ut støpselet fra stikkkontakten.** *Hold ledningen unna varme, olje, skarpe kanter eller bevegelige apparatdeler. Skadde eller vikledede tilkoblingsledninger øker risikoen for elektrisk støt.*
- e **Hvis du arbeider med elektroverktøy uten dørs, må du kun bruke skjøteledninger som er egnet for bruk utendørs.** *Bruk av skjøteledninger egnet for bruk utendørs reduserer risikoen for elektrisk støt.*
- f **Hvis det ikke kan unngås at elektroverktøyet brukes i fuktige omgivelser, må du bruke en jordfeilbryter.** *Bruk av jordfeilbryter reduserer risikoen for elektrisk støt.*
- 3 **Personers sikkerhet**
- a **Vær oppmerksom, følg med på hva du gjør, og vær fornuftig i arbeidet med et elektroverktøy.** *Ikke bruk et elektroverktøy dersom du er trøtt eller påvirket av narkotiske midler, alkohol eller medikamenter. Et øyeblikks uoppmerksomhet ved bruken av det elektroverktøy kan føre til alvorlige skader.*
- b **Bruk personlig verneutstyr, og bruk alltid vernebriller.** *Bruk av personlig verneutstyr, som støvmaske, sklislire sikkerhetssko, beskyttelseshjelm eller hørselsvern, alt etter type bruk av elektroverktøyet, reduserer risikoen for skader.*
- c **Unngå utilsiktet igangsetting.** *Sørg for at elektroverktøyet er slått av før du kobler det til strømforsyningen og/eller kobler til batteriet, tar det ut eller bærer det. Hvis du har fingeren på bryteren når du bærer elektroverktøyet eller det er koblet til strømforsyningen, kan det føre til ulykker.*
- d **Fjern innstillingsverktøy eller skrujern før du slår på elektroverktøyet.** *Et verktøy eller en nøkkel som befinner seg i en roterende apparatdel, kan føre til personskader.*
- e **Unngå en unormal kroppsholdning.** *Sørg for å stå sikkert og hold likevekten til enhver tid. Da kan du kontrollere elektroverktøyet bedre i uventede situasjoner.*
- f **Bruk egnede klær.** *Ikke bruk romslige klær eller smykker. Hold hår, klær og hansker unna deler som beveger seg. Løstsittende klær, hanske, smykker eller langt hår kan trekkes inn av deler som beveger seg.*
- g **Hvis det kan monteres støvavtrekk og -opp-samlingsinnretninger, må du påse at disse er koblet til og brukes riktig.** *Bruk av støvavtrekk kan redusere færer fra støv.*
- 4 **Bruk og behandling av elektroverktøy**
- a **Ikke overbelast apparatet.** *Bruk riktig elektroverktøy for arbeidet. Med egnet elektroverktøy arbeider du bedre og sikrere i det angitte ytelsesområdet.*
- b **Ikke bruk elektroverktøy med defekt bryter.** *Et elektroverktøy som ikke lenger kan slås på eller av, er farlig og må repareres.*
- c **Trekk støpselet ut av stikkkontakten og/eller fjern batteriet før du foretar apparatinnstillinger, skifter tilbehørsdeler eller legger bort apparatet.** *Disse forsiktighetsiltakene forhindrer utilsiktet oppstart av elektroverktøyet.*
- d **Oppbevar elektroverktøyet som ikke er i bruk utenfor barns rekkevidde.** *Ikke la personer bruke apparatet hvis de ikke er kjent med det eller har lest denne bruksanvisningen. Elektroverktøy er farlige hvis de brukes av uerfarne personer.*
- e **Stell nøye med elektroverktøyet.** *Kontroller at bevegelige deler fungerer uten problemer og ikke sitter i klem, om deler er brukket eller ødelagt, eller så skadet at elektroverktøyets funksjon påvirkes. Få skadde deler reparert før apparatet brukes igjen. Mange ulykker skyldes dårlig vedlikeholdt elektroverktøy.*
- f **Hold kutteverktøy skarpe og rene.** *Godt pleide kutteverktøy med skarpe kuttekanter setter seg sjeldnere i klem og er lettere å føre.*
- g **Bruk elektroverktøy, tilbehør, bruksverktøy osv. i henhold til denne bruksanvisningen.** *Ta hensyn til arbeidsbetingelsene og oppgaven som skal utføres. Bruk av elektroverktøy til andre formål enn det de er tiltenkt, kan føre til farlige situasjoner.*
- 5 **Bruk og pleie av batteriet**
- a **Batteriet skal kun lades med ladere som er godkjent av produsenten.** *Ladere som ikke er egnet for tilsvarende batteri, kan føre til brann.*
- b **Bruk apparatet kun med et egnet batteri.** *Bruk av andre batterier kan føre til personskader eller brann.*
- c **Når batteriet ikke er i bruk, må det holdes unna metalliske gjenstander som kontorstifter, mynter, nøkler, spiker, skruer eller andre små metallgjenstander som kan forårsake kortslutning.** *Kortslutning kan føre til brann eller eksplosjon.*
- d **Under visse omstendigheter kan det lekke væske ut av batteriet.** *Unngå kontakt med denne væsken. Hvis du kommer i kontakt med væsken, må du skylle grundig med vann. Hvis du får væsken i øynene, må du oppsøke lege umiddelbart. Batterivæske kan forårsake utslett og brannår på huden.*
- 6 **Service**
- a **La elektroverktøyet kun bli reparert av kvalifiserte fagfolk og kun med originale reservedeler.** *Da garanteres det at sikkerheten til apparatet opprettholdes.*

#### Ytterligere generelle sikkerhetsinstruksjoner

**⚠ FARE** • *Alvorlige skader på grunn av uoppmerksomhet under arbeidet. Ikke bruk apparatet dersom du er påvirket av narkotika, alkohol eller medikamenter, eller du bare er trøtt.*

**△ ADVARSEL** • Les alle sikkerhetsanvisninger og anvisninger. Mislighold når det gjelder å overholde sikkerhetsanvisningene og anvisningene kan forårsake elektrisk støt og/eller alvorlige personskader. **Oppbevar alle sikkerhetsanvisninger og anvisninger for fremtiden.** • Apparatet skal ikke brukes av barn eller personer med innskrenkede fysiske, sensoriske eller intellektuelle evner eller personer som ikke er fortrolige med disse anvisningene. Lokale bestemmelser kan sette begrensninger med hensyn til brukerens alder.

• Forsikre deg om at talle verneinnretninger og håndtak er festet på fagmessig og sikker måte samt at de befinner seg i en lytefri tilstand. • Forsikre deg om at enheten, alle kontroller og sikkerhetsinnretninger fungerer ordentlig før bruk. • Apparatet skal aldri brukes dersom PÅ/AV-spaken på håndtaket ikke lar seg betjene på riktig måte. • Kontroller huset for skader før hver bruk.

• Hold barn og andre personer borte fra arbeidsområdet når du bruker apparatet. • Sørg for at alle ventilasjonsåpninger er frie for avleiringer. • Bruk enheten bare på et fast, flatt underlag og i anbefalt stilling. • Du må bruke den medfølgende bæreselen når du bruker apparatet. Bæreselen er utstyrt med en hurtiglukking.

Bæreselen hjelper deg med å kontrollere apparatet når det senkes etter klippingen samt å støtte apparatet under klippingen. • Ryggsekk-løvblåseren er utstyrt med en bæresel. Juster bæreselen nøye for å fordele vekten av apparatet. Gjør deg kjent med bæreselen og hurtiglåsen før du bruker enheten. Ved fare kan korrekt bruk beskytte deg mot alvorlige personskader. Ikke bruk klær over bæreutstyret eller på annen måte blokkere tilgangen til hurtiglukkingen.

**△ FORSIKTIG** • Gjør deg kjent med betjeningselementene og riktig bruk av apparatet.

**OBS** • Brukeren av apparatet er ansvarlig for skader på andre personer eller deres eiendom.

### Sikker transport og lagring

**△ ADVARSEL** • Slå av apparatet, la det avkjøles og fjern batteriet før du lagrer eller transporterer det.

**△ FORSIKTIG** • Fare for personskader og skader på apparatet. Sikre apparatet mot bevegelse eller fall under transport.

**OBS** • Fjern alle fremmedlegemer fra apparatet før du transporterer eller lagrer det. • Lagre apparatet på et tørt sted med god lufting og utilgjengelig for barn. Hold apparatet unna stoffer med korroderende effekt, som hagekjemikalier. • Ikke lagre apparatet utendørs.

### Sikkert vedlikehold og pleie

**△ ADVARSEL** • Slå av motoren, sørg for at alle bevegelige deler er helt stoppet, og fjern batteripakken før inspeksjon, rengjøring eller vedlikeholdsarbeid.

• Service og vedlikeholdsarbeider på denne enheten krever spesiell omhu og kunnskap og kan bare utføres av kvalifisert personell. Ta enheten til et autorisert servicecenter for vedlikehold. • Sørg for at apparatet er i sikker stand ved å regelmessig sjekke at bolter, muttere og skruer sitter godt fast.

**△ FORSIKTIG** • Bruk kun tilbehør og reservedeler som produsenten har frigitt. Originalt tilbehør og originalreservedeler gir garanti for sikker drift av apparatet uten funksjonsfeil.

**OBS** • Rengjør produktet etter hver bruk med en myk og tørr klut.

## △ ADVARSEL

• Selv om apparatet brukes som anvist, gjenstår visse restfarer. Følgende farer kan oppstå under bruk av apparatet:

- Vibrasjoner kan forårsake skader. Bruk riktig verktøy for hver type arbeid, anvend passende grep og begrens arbeidstiden og eksponeringen.
- Støy kan føre til hørselsskader. Bruk hørselsvern og reduser belastningen.
- Skader på grunn av gjenstander som slynges ut. Bruk alltid gøyvern.

### Redusering av risiko

## △ FORSIKTIG

• Dersom apparatet brukes lenge kan det oppstå problemer med blodomløpet i hendene pga. vibrasjonene. En generell brukstid kan ikke fastsettes, da denne er avhengig av flere faktorer:

- Personlig anlegg til dårlig blodomløp (stadig kalde fingre, kribling i fingrene).
- Lav omgivelsestemperatur. Bruk varme hansker for å beskytte hendene.
- For fast grep reduserer sirkulasjonen.
- Uavbrutt arbeid er mer ugunstig enn arbeid med innlagte pauser.

Ved regelmessig, vedvarende bruk av apparatet og gjentatt forekomst av symptomene, som v.eks. Kribling i fingrene, bør du oppsøke lege.

## Forskriftsmessig bruk

- Multiverktøyet egner seg ikke for kommersiell bruk.
- Multiverktøyet er beregnet for bruk sammen med tilbehøret grensag eller langskafet hekksaks og en forlengelse.
- Apparatet skal kun brukes utendørs.
- Av sikkerhetsårsaker må apparatet alltid holdes sikkert med begge hender.

All annen bruk er forbudt. Brukeren er ansvarlig for farer som oppstår grunnet feil bruk.

## Miljøvern



Materialet i emballasjen kan resirkuleres. Kvitt deg med emballasjen på miljøvennlig måte.



Elektriske og elektroniske apparater inneholder verdifulle resirkulerbare materialer og ofte deler batterier, batteripakker eller olje. Disse kan utgjøre en potensiell fare for helse og miljø ved feil bruk eller feil avfallsbehandling. Disse delene er imidlertid nødvendige for korrekt drift av apparatet. Apparatet merket med dette symbolet skal ikke kastes i husholdningsavfallet.

### Anvisninger om innhold (REACH)

Aktuell informasjon om stoffene i innholdet finner du under: [www.kaercher.com/REACH](http://www.kaercher.com/REACH)



## Tilbehør og reservedeler

Bruk bare originalt tilbehør og originale reservedeler; de garanterer for en sikker og problemfri drift av apparatet. Informasjon om tilbehør og reservedeler finner du på [www.kaercher.com](http://www.kaercher.com).

## Leveringsomfang

Apparatets leveringsomfang er vist på emballasjen. Kontroller at innholdet i pakken er komplett når du pakker ut. Manglende tilbehør eller transportskader skal meldes til forhandleren.

## Symboler på apparatet

	Generelle varselstegn
	Les bruksanvisningen og alle sikkerhetsanvisningene før du tar i bruk produktet.
	Trekk: Hurtiglås

## Beskrivelse av apparatet

I denne bruksanvisningen beskrives maksimalt utstyr. Alt etter modell kan det være ulike leveringsomfang (se emballasjen).

**Bilde, se grafiksider**

### Figur A

- 1 Klemskrue
- 2 Låseanordning
- 3 Skaft
- 4 Håndtak foran
- 5 Låseknapp apparatbryter
- 6 Fartsbryter
- 7 Apparatbryter
- 8 Bakre håndtak
- 9 Låseknapp batteri
- 10 Malje for bærestropp
- 11 Typeskilt
- 12 \*Batteripakke Battery Power+ 36 V
- 13 \*Hurtiglader Battery Power+ 36 V
- 14 Stropp

\* ekstrautstyr

### Batteripakke

Apparatet kan drives med en 36 V Kärcher Battery Power+ batteripakke.

## Montering

### Montere det fremre håndtaket

1. Skru fast det fremre håndtaket i ønsket posisjon på skaftet.

Figur B

## Igangsetting

### Montere tilbehør

### OBS

#### Smuss på forbindelsesstedene

Det oppstår skader på apparatet hvis det kommer smuss mellom forbindelsesstedene under montering. Kontroller forbindelsesstedene for smuss og fjern smuset før monteringen.

Demonterte forbindelsesdeler må bare legges på rene overflater.

1. Sett inn tilbehøret  
**Figur C**
  - a Løsne klemskruen.
  - b Trekk ut sperren.
  - c Sett inn skaftet til tilbehørsdelen.
2. La sperren smette på plass. Påse at sperren er sikkert plassert i hullet i det innsatte skaftet.
3. Trekk til klemmeskruen.

### Montere batteripakke

1. Skyv batteripakken inn i åpningen på apparatet til den klikker på plass.

Figur D

### Hekte på bæresele

Stroppen hjelper til med å senke enheten på en kontrollert måte etter kuttet og til å absorbere vekten på enheten under bruk.

1. Trykk kroken til bæreselen inn i maljen på skaftet.  
**Figur E**
2. Legg stroppen over en skulder. Forsikre deg om at bærestroppen raskt kan løsnes i tilfelle fare.

## Drift

### Slå på apparatet

1. Slå utløserknappen for apparatbryteren bakover.  
**Figur F**
2. Trykk på apparatbryteren. Apparatet starter.
3. Slipp apparatbryteren. Apparatet stopper.

### Stille inn hastigheten

1. Velg ønsket hastighet med hastighetsbryteren.  
**Figur G**

### Fjerne batteripakken

#### Merknad

Ved lengre avbrudd i arbeidet skal batteripakken tas ut av apparatet, og apparatet må sikres mot uautorisert bruk.

1. Trekk knappen opplåsing batteripakke i retning av batteripakken.  
**Figur H**
2. Trykk på låseknappen for batteripakken for å låse opp batteripakken.
3. Ta batteripakken ut av apparatet.

### Avslutte bruken

1. Ta batteriet ut av apparatet (se kapittel *Fjerne batteripakken*).
2. Rengjør apparatet (se kapitlet *Rengjøre apparatet*).

### Demontere tilbehøret

1. Løsne klemskruen.
2. Trekk ut sperren.
3. Fjern tilbehørsskaftet.

## Transport

### ⚠ FORSIKTIG

#### Ved ignorering av vekten

Fare for personskader og materielle skader  
Ta hensyn til apparatets vekt under transport.

1. Ta ut batteripakken (se kapitlet *Fjerne batteripakken*).
2. Ved transport i kjøretøy må apparatet sikres mot å skli og velte.

## Lagring

Rengjør apparatet før hver gang det lagres (se kapitlet *Rengjøre apparatet*).

### ⚠ **FORSIKTIG**

#### Ved ignorering av vekten

Fare for personskader og materielle skader

Ta hensyn til apparatets vekt ved lagring.

1. Ta ut batteripakken (se kapitlet *Fjerne batteripakken*).
2. Demonter tilbehøret om nødvendig (se kapitlet *Demontere tilbehøret*).
3. Oppbevar apparatet på et tørt sted med god lufting. Hold apparatet unna korroderende stoffer som hagekjemikalier og veisalt. Apparatet skal ikke lagres utendørs.

## Stell og vedlikehold

### ⚠ **ADVARSEL**

**Ukontrollert oppstart med installert tilbehør**

*Kuttskader*

Ta batteriet ut av apparatet før alt arbeid på apparatet.

- Ta ut batteripakken før alt arbeid på enheten.

### Rengjøre apparatet

1. Rengjør enheten med en myk, tørr klut.

Figur I

## Bistand ved feil

Feil har oftest enkle årsaker som du selv kan utbedre ved hjelp av følgende oversikt. I tvilstilfeller, eller ved driftsforstyrrelser som ikke er nevnt her, kan du kontakte vår autoriserte kundeservice.

Batteripakkens kapasitet forringes ved tiltagende alder, også ved god pleie. Batteripakken vil derfor ikke oppnå full driftstid selv om den er helt oppladet. Dette er ikke en feil.

Feil	Årsak	Utbedring
Apparatet starter ikke	Batteriet er ikke satt riktig inn.	● Skyv batteriet inn i holderen til det klikker på plass.
	Batteriet er tomt.	● Lad opp batteriet.
	Batteriet er defekt.	● Skift ut batteriet.
Apparatet stopper under drift	Batteriet er overopphetet	● Avbryt arbeidet og vent til batteritemperaturen er i normalområdet.
Problemer med montering av skaftdelene	Tilkoblingspunktene er skitne.	● Fjern smuss fra skaftendene. ● Apparatet skal bare legges på rene overflater.

## Garanti

Vår ansvarlige salgsorganisasjon for det enkelte land har utgitt garantibetingelsene som gjelder i det aktuelle landet. Eventuelle feil på apparatet repareres gratis i garantitiden dersom disse kan føres tilbake til material- eller produksjonsfeil. Ved behov for garantireparasjoner, vennligst henvend deg med kjøpskvitteringen til din forhandler eller nærmeste autoriserte kundeservice. (Se adresse på baksiden)

## Tekniske data

		MT 36 Bp
<b>Effektspesifikasjoner apparat</b>		
Driftsspennning	V	36
Høyeste hastighet	/min	10000 ± 10%
<b>Mål og vekt</b>		
Lengde x bredde x høyde	mm	951 x 197 x 188
Vekt (med batteripakke)	kg	2,6

Med forbehold om tekniske endringer.

## Innehåll

Sikkerhetsinformasjon .....	45
Avsedd användning.....	48
Miljöskydd .....	48
Tillbehör och reservdelar.....	48
Leveransens omfattning.....	48
Symboler på maskinen.....	48
Beskrivning av maskinen .....	48
Montering .....	48
Idrifttagning .....	48
Drift.....	49
Transport.....	49
Förvaring.....	49
Skötsel och underhåll.....	49
Hjälp vid störningar .....	49
Garanti .....	49
Tekniska data .....	50

## Säkerhetsinformation

Innan du använder maskinen för första gången ska du läsa igenom och följa denna bruksanvisning i original och dessa säkerhetsanvisningar samt de säkerhetsanvisningar och bruksanvisningen i original som medföljer batteripaketet/laddaren. Följ anvisningarna. Spara texterna för senare bruk eller för nästa ägare.

Förutom anvisningarna i bruksanvisningen ska lagstiftarens allmänna säkerhets- och skyddsföreskrifter följas.

## Risiknivåer

### △ FARA

- Varnar om en omedelbart överhängande fara som kan leda till svåra personskador eller dödsfall.

### △ VARNING

- Varnar om en möjlig farlig situation som kan leda till svåra personskador eller dödsfall.

### △ FÖRSIKTIGHET

- Varnar om en möjlig farlig situation som kan leda till lättare personskador.

### OBSERVERA

- Varnar om en möjlig farlig situation som kan leda till materiella skador.

## Allmän säkerhetsinformation för elverktyg

### △ VARNING

- Läs igenom all säkerhetsinformation och alla anvisningar.

Om säkerhetsinformationen och anvisningarna inte följs föreligger risk för elstötar och/eller allvarliga skador. **Spara all säkerhetsinformation och alla anvisningar för framtida bruk.**

Begreppet "elverktyg" i denna säkerhetsinformation avser nätdrivna elverktyg (med nätkabel) och batteridrivna elverktyg (utan kabel).

#### 1 Säkerhet på arbetsplatsen

- a Håll arbetsplatsen ren och välupplust. Om arbetsplatsen är stökig eller dåligt upplust kan det leda till olyckor.
- b Använd inte elverktyget i explosionsfarlig omgivning med brännbara vätskor, gaser eller damm. Elverktygen alstrar gnistor som kan antända dammet eller gaserna.
- c Håll barn och obehöriga personer på betryggande avstånd när du arbetar med elverktyget. Om du distraheras kan du förlora kontrollen över elverktyget.

#### 2 Elsäkerhet

- a Elverktygets stickkontakt måste passa till vägguttaget. Stickkontakten får absolut inte förändras. Använd inte adapterkontakter tillsammans med skyddsjordade elverktyg. Oförändrade stickkontakter och passande vägguttag minskar risken för elstötar.
- b Undvik kroppskontakt med jordade ytor som t.ex. rör, värmeelement, spisar och kylskåp. Risken för elstötar är större om din kropp är jordad.
- c Skydda elverktyget mot regn och fukt. Tränger vatten in i ett elverktyg ökar risken för elstötar.
- d Missbruka inte nätsladden och använd den inte för att bära eller hänga upp elverktyget och inte heller för att dra ut stickkontakten ur vägguttaget. Håll nätsladden på avstånd från värme, olja, vassa kanter och rörliga maskindelar. Skadade eller tilltrasslade ledningar ökar risken för elstötar.
- e När du arbetar med ett elverktyg utomhus får endast förlängningskabler som är avsedda för utomhusbruk användas. Genom att använda en lämplig förlängningskabel för utomhusbruk minskar du risken för elstötar.
- f Om det är alldeles nödvändigt att använda verktyget i en fuktig miljö måste du använda en jordfelsbrytare. Jordfelsbrytare minskar risken för elstötar.

#### 3 Personssäkerhet

- a Var uppmärksam, tänk på vad du gör och använd sunt förnuft när du arbetar med ett elverktyg. Använd aldrig elverktyg om du är trött eller är påverkad av droger, alkohol eller mediciner. Tillfällig ouppmärksamhet medan elverktyget används kan välla allvarliga skador.
  - b Bär alltid personlig skyddsutrustning och skyddsglasögon. Genom att använda personlig skyddsutrustning som t.ex. dammskyddsmask, halkfria säkerhetsskor, skyddshjälm eller hörselskydd, beroende på vilket elverktyg du använder och till vad, minskar du risken för kroppsskada.
  - c Undvik oavsiktlig igångsättning. Se till att elverktyget är fränkopplat innan du ansluter det till strömförsejningen och/eller batteriet, tar upp det eller bär det. Om du bär elverktyget med fingret på strömbrytaren eller ansluter ett tillkopplat verktyg till strömförsejningen kan en olycka inträffa.
  - d Ta bort alla inställningsverktyg och skruvnycklar innan du kopplar in elverktyget. Ett verktyg eller en nyckel i en roterande komponent kan leda till personskador.
  - e Undvik onormal kroppshållning. Se till att du står stadigt och håller balansen. På så sätt kan du lättare kontrollera elverktyget i oväntade situationer.
  - f Bär lämplig klädsel. Bär inga löst sittande kläder eller smycken. Håll kläder och handskar på avstånd från rörliga delar. Löst sittande kläder, handskar, smycken eller långt hår kan slitas fast av rörliga delar.
  - g När du använder elverktyg med anordningar för uppsugning och uppsamling av damm måste du kontrollera att dessa anordningar är rätt monterade och används korrekt. Använd dammuppsugning för att minska risken för faror som orsakas av damm.
- #### 4 Användning och hantering av elverktyg
- a Överbelasta inte verktyget. Använd elverktyg som är avsedda för det aktuella arbetet. Med ett lämpligt elverktyg kan du arbeta bättre och säkrare inom angivet effektområde.
  - b Använd aldrig elverktyget om strömbrytaren är defekt. Ett elverktyg som inte kan kopplas in eller ur är farligt och måste repareras.
  - c Dra ut stickkontakten ur uttaget och/eller ta ut batteriet innan du gör inställningar på verktyget, byter tillbehör eller lägger ifrån dig verktyget. Denna skyddsåtgärd förhindrar att du eller någon annan råkar sätta igång elverktyget av misstag.
  - d Förvara elverktyget oåtkomligt för barn. Verktyget får inte användas av personer som saknar vana eller som inte har läst dessa anvisningar. Elverktyget är farligt om det används av oerfarna personer.
  - e Hantera elverktyget med omsorg. Kontrollera att rörliga komponenter fungerar felfritt och inte kärvar och att komponenter inte har brustit eller skadats så att elverktygets funktion påverkas negativt. Se till att skadade delar repareras innan verktyget används igen. Många olyckor orsakas av dåligt skötta elverktyg.
  - f Håll skärverktygen vassa och rena. Omsorgsfullt skötta skärverktyg med vassa egg kommer inte så lätt i kläm och är lättare att styra.

- g Använd elverktyg, tillbehör, insatsverktyg osv. enligt dessa anvisningar. Ta hänsyn till arbetsvillkoren och arbetsmomenten. Om elverktyget används på icke ändamålsenligt sätt kan farliga situationer uppstå.
- 5 Användning och skötsel av batteripaket
- Ladda batteripaketet endast med laddare som godkänts av tillverkaren. Laddare som inte lämpar sig för batteripaketet kan orsaka brand.
  - Använd maskinen endast med ett lämpligt batteripaket. Användning av ett andra batteripaket kan orsaka personskador eller bränder.
  - Håll batteripaketet borta från metalliska föremål som häftklamrar, mynt, nycklar, spikar, skruvar eller andra små metalliska föremål när du inte använder det, då dessa kan orsaka kortslutning. En kortslutning kan orsaka brand eller en explosion.
  - I vissa fall kan det rinna ut vätska ur batteripaketet. Undvik kontakt med vätskan. Om du får vätska på dig måste du spola bort den noggrant med vatten. Uppsök genast läkare om vätska hamnar i ögonen. Batterivätska kan orsaka utslag och brännskador på huden.
- 6 Service
- Låt endast kvalificerad fackpersonal reparera elverktyget och endast med originalreservdelar. På så sätt garanteras att elverktygets säkerhet upprätthålls.

#### Ytterligare allmänna säkerhetsanvisningar

- △ FARA** • Okoncentrerat arbete kan leda till svåra personskador. Använd aldrig maskinen under påverkan av droger, alkohol eller läkemedel eller om du är trött.
- △ VARNING** • Läs igenom **all säkerhetsinformation och alla anvisningar**. Om säkerhetsinformationen och anvisningarna inte följs föreligger risk för elstötar och/eller allvariga skador. **Spara all säkerhetsinformation och alla anvisningar för framtida bruk**. • Apparaten får inte användas av barn eller personer med nedsatt fysisk, sensorisk eller mental förmåga, eller personer som inte har kunskap om dessa anvisningar. Det kan finnas lokala föreskrifter som höjer den lägsta tillåtna åldern för användaren. • Kontrollera att alla skyddsanordningar och handtag är korrekt och säkert fastsatta och är i gott tillstånd. • Se till att maskinen, alla manöverelement och säkerhetsanordningar fungerar ordentligt före användning. • Använd aldrig maskinen om AV/PA-knappen på handtaget inte stänger av och på maskinen som den ska. • Kontrollera höljets med avseende på skador före varje användning. • Se till att barn och andra personer befinner sig på avstånd från arbetsområdet medan du använder maskinen. • Kontrollera att luftningshålen är fria från avlagringar. • Använd endast enheten på en fast, plan yta och i rekommenderat läge. • Använd alltid den medföljande bärselen vid användning av maskinen. Bärselen har ett snabbblås. Bärselen hjälper dig att kontrollera maskinen när den sänks efter beskärning och att hålla maskinens vikt under beskärning. • Ryggsäckslövbåsen har en bärsel. Justera försiktigt bärselen för att fördela enhetens vikt. Bekanta dig med bärselen och snabbblåset före användning av maskinen. Vid fara kan korrekt användning skydda dig från allvarliga skador. Bär inte kläder över bärselen och se till att du hela tiden snabbt kan nå snabbblåset.

**△ FÖRSIKTIGHET** • Lär dig hur manöveringselementen fungerar och hur man använder maskinen på rätt sätt.

**OBSERVERA** • Den som använder maskinen bär ansvaret för olyckor som sker med andra personer eller deras egendom.

#### Säker transport och förvaring

**△ VARNING** • Stäng av maskinen, låt den svalna och ta bort batteripaketet innan du förvarar eller transporterar maskinen.

**△ FÖRSIKTIGHET** • Risk för personskador och skador på maskinen. Skydda maskinen mot rörelser och fall under transport.

**OBSERVERA** • Avlägsna alla främmande föremål från maskinen innan du transporterar eller förvarar den. • Förvara maskinen på en torr och välventilerad plats som barn inte kan komma åt. Håll maskinen borta från korroderande ämnen som trädgårdskemikalier. • Förvara inte maskinen utomhus.

#### Säkert underhåll och skötsel

**△ VARNING** • Stäng av motorn, se till att alla rörliga delar är helt stoppade och ta bort batteripaketet innan inspektion, rengöring eller underhåll av utrustningen. • Service- och underhållsarbete på maskinen kräver särskild omsorg och kunskap och får endast utföras av lämpligt kvalificerad personal. Ta maskinen till ett auktoriserat servicecenter för underhåll. • Se till så att maskinen alltid är i driftsäkert skick genom att regelbundet kontrollera att bultar, muttrar och skruvar är tillräckligt åtdragna.

**△ FÖRSIKTIGHET** • Använd endast reservdelar, tillbehör och påbyggnadsdelar som har godkänts av tillverkaren. Originalreservdelar, originaltillbehör och originalpåbyggnadsdelar garanterar en säker och störningsfri drift av maskinen.

**OBSERVERA** • Rengör produkten efter varje användning med en mjuk, torr trasa.

#### Kvarstående risker

##### △ VARNING

- Även om maskinen används enligt föreskrifterna, kvarstår ändå vissa risker. Följande faror kan uppkomma när man använder maskinen:
- Vibrationer kan orsaka skador. Använd rätt verktyg för varje arbete, använd de avsedda handtagen och begränsa arbetstiden och exponeringstiden.
- Buller kan leda till hörselskador. Använd alltid hörselskydd och begränsa exponeringen.
- Skador genom föremål som slungas iväg. Bär alltid ögonskydd.

#### Riskreducering

##### △ FÖRSIKTIGHET

- Längre användning av verktyget kan leda till vibrationsbaserade cirkulationsstörningar i händerna. En allmängiltigt tidslängd för användningen kan inte fastläggas eftersom denna påverkas av många faktorer:
- Personliga anlag för dålig cirkulation (ofta kalla eller domnade fingrar)
- Låg omgivningstemperatur. Bär varma handskar för att skydda händerna.
- Kvävd cirkulation på grund av hårt grepp.

- Drift utan pauser är skadligare än drift med inlagda pauser.

Vid regelbunden och oavbruten användning av verktyget samt vid upprepade symtom som domnande och kalla fingrar bör du kontakta läkare.

## Avsedd användning

- Multiverktyget är avsedd för yrkesmässig användning.
- Multiverktyget är avsedd för användning med tillbehör till höga beskärare eller stånghäcksaxar och en förlängning.
- Maskinen är endast avsedd till att användas utomhus.
- Av säkerhetsskäl måste maskinen alltid hållas med båda händer.

All annan användning är förbjuden. Användaren ansvarar för faror som uppstår på grund av otillåten användning.

## Miljöskydd



Förpackningsmaterialen kan återvinnas. Avfallshandera förpackningar på ett miljövänligt sätt.



Elektriska och elektroniska maskiner innehåller ofta värdefulla återvinningsbara material och komponenter såsom engångsbatterier, uppladdningsbara batterier och olja, som vid felaktig användning eller felaktig avfallshandling kan utgöra en potentiell risk för människors hälsa och för miljön.

Dessa komponenter är dock nödvändiga för att maskinen ska kunna arbeta korrekt. Maskiner som märkts med denna symbol får inte kastas i hushållssoptorna.

### Information om ämnen (REACH)

Aktuell information om ämnen finns på: [www.kaercher.com/REACH](http://www.kaercher.com/REACH)

## Tillbehör och reservdelar

Använd endast originaltillbehör och originalreservdelar, så att en säker och störningsfri drift av maskinen är garanterad.

Information om tillbehör och reservdelar finns på [www.kaercher.com](http://www.kaercher.com).

## Leveransens omfattning

Maskinens leveransomfattning är avbildad på förpackningen. Kontrollera att innehållet i leveransen är fullständigt. Kontakta din försäljare om något tillbehör saknas eller om det finns transportskador.

## Symboler på maskinen

	Allmän varningssymbol
	Läs bruksanvisningen och all säkerhetsinformation före idrifttagning.
	Dra: Snabblås

## Beskrivning av maskinen

I den här bruksanvisningen beskrivs den maximala utrustningen. Leveransens omfattning varierar beroende på modell (se förpackning).

**Bild, se grafiksidor**

**Bild A**

- ① Klåmskruv
- ② Spärr
- ③ Skaft
- ④ Främre handtag
- ⑤ Strömbrytarens frigöringsknapp
- ⑥ Hastighetsomkopplare
- ⑦ Maskinens strömbrytare
- ⑧ Bakre handtag
- ⑨ Batteripaketets frigöringsknapp
- ⑩ Ögla för bärsele
- ⑪ Typskylt
- ⑫ \*Batteripaket Battery Power+ 36 V
- ⑬ \*Snabbladdare Battery Power+ 36 V
- ⑭ Bärsele

\* tillval

### Batteripaket

Apparaten kan drivas med ett 36 V Kärcher Battery Power+ batteripaket.

## Montering

### Montera det främre handtaget

1. Skruva fast det främre handtaget i önskat läge på skaftet.

**Bild B**

## Idrifttagning

### Montera tillbehör

## OBSERVERA

### Smuts vid kopplingspunkterna

Skador på maskinen om smuts tränger in mellan kopplingspunkterna.

Kontrollera om kopplingspunkterna är smutsiga och ta bort smuts före montering.

Placera alltid demonterade kopplingsdelar på ett rent underlag.

1. Sätt i tillbehören

**Bild C**

- a Lossa klåmskraven.
- b Dra ut låset.
- c Sätt i tillbehörets skaft.

2. Fäst låset. Se till att låset är ordentligt placerat i hålet i det isatta skaftet.
3. Dra åt klåmskraven.

### Montera batteripaketet

1. Skjut in batteripaketet i maskinens fäste tills du hör att det kopplas i.

**Bild D**



## Haka i bärselen

Bärselen underlättar att sänka maskinen på ett kontrollerat sätt efter sågning och att fånga maskinens vikt under användning.

1. Häng i bärselens krokar i öglan på skaffet.

### Bild E

2. Lägg bärselen över en axel. Se till att bärselen kan lossas snabbt i händelse av fara.

## Drift

### Slå på maskinen

1. Fäll tillbaka strömbrytarens frigöringsknapp.

### Bild F

2. Tryck på strömbrytaren. Maskinen startar.
3. Släpp strömbrytaren. Maskinen stannar.

### Ställ in hastighet

1. Välj önskad hastighet med hastighetsomkopplaren.

### Bild G

### Ta ut batteripaketet

#### Hänvisning

Vid längre arbetsuppehåll måste batteripaketet tas ut ur maskinen och skyddas mot obehörig användning.

1. Dra i batteripaketets frigöringsknapp i riktning mot batteripaketet.

### Bild H

2. Tryck på batteripaketets frigöringsknapp för att låsa upp batteripaketet.
3. Ta ut batteripaketet ur apparaten.

### Avsluta driften

1. Ta ut batteripaketet ur apparaten (se kapitel *Ta ut batteripaketet*).
2. Rengör maskinen (se kapitel *Rengöra maskinen*).

### Demontera tillbehör

1. Lossa klämskruv.
2. Dra ut låset.
3. Ta bort tillbehörets skaft.

## Hjälp vid störningar

Störningar har ofta enkla orsaker, som du kan åtgärda på egen hand med hjälp av översikten nedan. I tveksamma fall eller vid störningar som inte anges här, kontakta auktoriserad kundtjänst.

Fel	Orsak	Åtgärd
Maskinen startar inte	Batteripaketet är felaktigt insatt.	● Skjut in batteripaketet i fästet tills du hört att det hakar i.
	Batteripaketet är tomt.	● Ladda upp batteripaketet.
	Batteripaketet är defekt.	● Byt ut batteripaketet.
Maskinen stannar under drift	Batteriet är överhettat	● Avbryt arbetet och vänta tills batteritemperaturen ligger inom normalområdet igen.
Problem vid montering av skaftdelar	Anslutningspunkterna är smutsiga.	● Rengör skaftändarna från smuts. ● Placera alltid maskinen på ett rent underlag.

## Garanti

I respektive land gäller de garantivillkor som publicerats av våra auktoriserade distributörer. Eventuella fel på maskinen repareras utan kostnad inom garantifristen, under förutsättning att det orsakats av ett material- eller tillverkningsfel. I frågor som gäller garantin ska du vän-

## Transport

### △ FÖRSIKTIGHET

#### Bristande hänsyn till vikt

Risk för personskador och materialskador

Ta hänsyn till maskinens vikt vid transport.

1. Ta bort batteripaketet (se kapitel *Ta ut batteripaketet*).
2. Vid transport i fordon ska maskinen säkras så att den inte kan halka och välta.

## Förvaring

Rengör alltid maskinen när den ska förvaras (se kapitel *Rengöra maskinen*).

### △ FÖRSIKTIGHET

#### Bristande hänsyn till vikt

Risk för personskador och materialskador

Ta hänsyn till maskinens vikt vid förvaring.

1. Ta bort batteripaketet (se kapitel *Ta ut batteripaketet*).
2. Om nödvändigt, demontera tillbehören (se kapitel *Demontera tillbehör*).
3. Förvara maskinen på en torr och välventilerad plats. Se till att maskinen inte kommer i kontakt med korrosiva ämnen som trädgårdskemikalier och tösalt. Förvara inte maskinen utomhus.

## Skötsel och underhåll

### △ VARNING

#### Okontrollerad start med monterat tillbehör

Skärskador

Ta alltid ut batteripaketet ur maskinen innan du utför arbete på den.

- Ta ut batteriet före alla arbeten på maskinen.

### Rengöra maskinen

1. Rengör maskinen med en mjuk, torr trasa.

### Bild I

Med stigande ålder kommer batteripaketets kapacitet att reduceras även vid bra hantering och full drifttid kommer då inte längre att uppnås vid full laddning. Detta är inte ett fel.

da dig med kvitto till inköpsstället eller närmaste, auktoriserad kundtjänst.  
(Se baksidan för adress)

## Tekniska data

		MT 36 Bp
<b>Effektdata maskin</b>		
Driftspänning	V	36
Högsta hastighet	/min	10000 ± 10%
<b>Mått och vikter</b>		
Längd x bredd x höjd	mm	951 x 197 x 188
Vikt (med batteripaket)	kg	2,6

Med förbehåll för tekniska ändringar.

## Sisältö

Turvallisuusohjeet.....	50
Määräystenmukainen käyttö .....	52
Ympäristönsuojelu .....	52
Lisävarusteet ja varaosat .....	52
Toimituksen sisältö .....	52
Laitteessa olevat symbolit .....	52
Laitekuvaus .....	52
Asennus .....	53
Käyttöönotto .....	53
Käyttö .....	53
Kuljetus.....	53
Varastointi.....	53
Hoito ja huolto .....	53
Ohjeet häiriötilanteissa .....	54
Takuu.....	54
Tekniset tiedot .....	54

## Turvallisuusohjeet

Lue ennen laitteen ensimmäistä käyttöä nämä turvallisuusohjeet, tämä alkuperäinen käyttöohje, akun mukana toimitettavat turvallisuusohjeet ja akun/laturin mukana toimitettava alkuperäinen käyttöohje. Menetelle niiden mukaisesti. Säilytä ohjeet myöhempää käyttöä tai laitteen seuraavaa omistajaa varten. Käyttöohjeen ohjeiden lisäksi sinun on noudatettava lakimääräisiä yleisiä turvallisuus- ja tapaturmantorjuntamääräyksiä.

### Vaarallisuusasteet

#### ⚠ VAARA

- Huomautus välittömästi uhkaavasta vaarasta, joka voi aiheuttaa vakavan ruumiinvamman tai johtaa kuolemaan.

#### ⚠ VAROITUS

- Huomautus mahdollisesta vaarallisesta tilanteesta, joka voi aiheuttaa vakavan ruumiinvamman tai voi johtaa kuolemaan.

#### ⚠ VARO

- Huomautus mahdollisesta vaarallisesta tilanteesta, joka voi aiheuttaa vähäisiä vammoja.

#### HUOMIO

- Huomautus mahdollisesta vaarallisesta tilanteesta, joka voi aiheuttaa aineellisia vahinkoja.

## Sähköyökalujen yleiset turvallisuusohjeet

### ⚠ VAROITUS

- Lue kaikki turvallisuus- ja käyttöohjeet.

Turvallisuus- ja käyttöohjeiden noudattamatta jättäminen saattaa johtaa sähköiskuun ja/tai vakaviin loukkaantumisiin. **Säilytä kaikki turvallisuus- ja käyttöohjeet myöhempää käyttöä varten.** Turvallisuusohjeissa käytetty käsite "sähköyökalu" tarkoittaa verkkokäyttöisiä sähköyökaluja (joissa on verkkojohto) ja akkukäyttöisiä sähköyökaluja (joissa ei ole verkkojohtoa).

#### 1 Työpaikan turvallisuus

- a Pidä työskentelyalue siistinä ja hyvin valaistuna. Työpaikan epäjärjestys ja valaisemattomat työalueet voivat johtaa tapaturmiin.
- b Älä käytä sähköyökalua räjähdysalttiissa ympäristössä, jossa on syttyviä nesteitä, kaasuja tai pölyjä. Sähköyökalut synnyttävät kipinöitä, jotka saattavat sytyttää pölyn tai höyryt.
- c Pidä lapset ja sivulliset loitolla sähköyökalua käyttäessäsi. Voit menettää sähköyökalun hallinnan huomiosi suuntautuessa muualle.

#### 2 Sähköturvallisuus

- a Sähköyökalun pistokkeen pitää sopia pistorasiaan. Pistoketta ei saa muuttaa millään tavalla. Älä käytä pistorasia-adaptoreita suojamaadoitettujen sähköyökalujen yhteydessä. Alkuperäisessä kunnossa olevat pistokkeet ja sopivat pistorasiat vähentävät sähköiskun vaaraa.
  - b Vältä koskettamasta sähköä johtaviin pintoihin, kuten putkiin, pattereihin, liesiin ja jääkaappeihin. Sähköiskun vaara kasvaa, jos kehoosi on maadoitettu.
  - c Älä altista sähköyökaluja sateelle tai kosteudelle. Veden tunkeutuminen sähköyökalun sisään lisää sähköiskun vaaraa.
  - d Älä kannata tai ripusta sähköyökalua verkkojohdosta äläkä vedä pistoketta irti pistorasista johdosta vetämällä. Pidä johto loitolla kuumuudesta, öljystä, terävistä reunoista ja liikkuvista osista. Vahingoittuneet tai toisiinsa kietoutuneet johdot lisäävät sähköiskun vaaraa.
  - e Kun käytät sähköyökalua ulkona, käytä ainoastaan ulkokäyttöön soveltuvaa jatkojohtoa. Ulkokäyttöön soveltuvan jatkojohdon käyttö pienentää sähköiskun vaaraa.
  - f Jos sähköyökalua on välttämätöntä käyttää kosteassa ympäristössä, käytä vikavirtasuojakytintä. Vikavirtasuojakytimen käyttö pienentää sähköiskun vaaraa.
- #### 3 Henkilöturvallisuus
- a Ole valpas, kiinnitä huomiota työskentelyysi ja noudata tervettä järkeä sähköyökalua käyttäessäsi. Älä käytä sähköyökalua, jos olet väsynyt tai huumeiden, alkoholin tai lääkkeiden vaikutuksen alaisena. Sähköyökalua käytettäessä hetkellinenkin varomattomuus saattaa aiheuttaa vakavia vammoja.
  - b Käytä henkilökohtaisia suojavarusteita ja aina suojalaseja. Henkilökohtaiset suojavarusteet, kuten hengityssuojain, luistamattomat turvajalkineet, kypärä ja kuulosuojaimet, pienentävät oikein käytettyinä loukkaantumisriskiä sähköyökalun käyttötilanteesta riippuen.

- c **Varo tahatonta käynnistämistä.** Varmista, että sähkötyökalu on kytketty pois päältä, ennen kuin liität sen verkkovirtaan ja/tai liität siihen akun, otat sen käteesi tai kannat sitä. Jos kannat sähkötyökäluä sormi käyttökätkimellä tai liität pistokkeen pistorasiaan käyttökätkimen ollessa käyntiasennossa, altistat itseti onnettomuuksille.
- d **Poista kaikki säätötyökälu ja ruuvitaitat, ennen kuin käynnistät sähkötyökälu.** Työkälu tai avain, joka sijaitsee sähkötyökäluun pyörivässä osassa, saattaa johtaa loukkaantumiseen.
- e **Vältä vaikeita työskentelyasentoja.** Varmista aina tukeva seisoma-asento ja tasapaino. Siten voit paremmin hallita sähkötyökäluä odottamattomissa tilanteissa.
- f **Käytä työhösi soveltuvia vaatteita.** Älä käytä löysiä työvaatteita tai koruja. Pidä huolta, vaatteet ja käsi neit loitolla liikkuvista osista. Välttää vaatteet, käsi neit, korut ja pitkät hiukset voivat takertua liikkuviin osiin.
- g **Jos pölynpoisto- ja keräilylaitteita voidaan asentaa, sinun on tarkastettava, että ne on liitetty oikein ja että niitä käytetään oikealla tavalla.** Pölynpoistovaruustuksen käyttö vähentää pölyn aiheuttamia vaaroja.
- 4 **Sähkötyökäluun käyttö ja käsittely**
- a **Älä ylikuormita laitetta.** Käytä kyseiseen työhön tarkoitettua sähkötyökäluä. Sopivaa sähkötyökäluä käyttäen työskentelet paremmin ja varmemmin tehoalueella, jolle sähkötyökälu on tarkoitettu.
- b **Älä käytä sähkötyökäluä, jonka käyttökätkin ei toimi.** Sähkötyökälu, jota ei enää voida käynnistää tai pysäyttää käyttökätkimellä, on vaarallinen, ja se täytyy korjata.
- c **Irrota pistoke pistorasiasta ja/tai irrota akku ennen kuin muutat laiteasetuksia tai vaihdat lisävarusteita ja kun lopetat työkalun käyttämisen.** Tämä turvatoimenpide estää sähkötyökäluun tahattoman käynnistymisen.
- d **Säilytä sähkötyökälu poissa lasten ulottuvilta, kun niitä ei käytetä.** Älä anna toisten henkilöiden käyttää sähkötyökäluä, elleivät he ole perehtyneet sen käyttöön ja lukeneet käyttöohjeita. Sähkötyökäluat ovat vaarallisia, jos niitä käyttävät kokemattomat henkilöt.
- e **Hoida sähkötyökäluja huolella.** Tarkasta, että liikkuvat osat toimivat moitteettomasti eivätkä ole puristuksissa, ja tarkasta myös, ettei sähkötyökäluissa ole murtuneita tai vaurioituneita osia, jotka saattaisivat haitata sen toimintaa. Korjauta vaurioituneet osat ennen työkalun käyttämistä. Usein loukkaantumisten ja tapaturmien syynä on sähkötyökälujen laiminlyöty huolto.
- f **Pidä terät terävinä ja puhtaina.** Huolella hoideut terät, joiden leikkausreunat ovat teräviä, eivätkä jumitu herkästi, ja niillä työnteko on kevyempää.
- g **Käytä sähkötyökäluä, lisävarusteita ja tarkikkeitä, teriä jne. niiden käyttöohjeiden mukaisesti.** Ota tällöin työolosuhteet ja suoritettava työtehtävä huomioon. Sähkötyökäluun käyttö muuhun kuin sille tarkoitettuun käyttöön saattaa johtaa vaarallisiin tilanteisiin.
- 5 **Akun käyttö ja hoito**
- a **Lataa akku vain valmistajan hyväksymien latauslaitteiden kanssa.** Kyseiselle akulle sovel-

tumattomat latauslaitteet voivat aiheuttaa tulipalon.

- b **Käytä laitetta vain soveltuvalle akulla.** Muun akun käyttäminen voi aiheuttaa loukkaantumisia tai tulipaloja.
- c **Kun et käytä akkua, pidä se poissa paperiliitimien, kolikoiden, avaimien, nauhojen, ruuvien tai muiden pienten metalliesien lähetyviltä, sillä ne voivat aiheuttaa oikosulun.** Oikosulku voi aiheuttaa tulipalon tai räjähdysten.
- d **Akusta voi tietyissä olosuhteissa vuotaa nestettä.** Vältä joutumista kosketuksiin sen kanssa. Jos joudut kosketuksiin nesteen kanssa, huuhto se huolellisesti vedellä. Jos nestettä joutuu silmiin, ota välittömästi yhteyttä lääkäriin. Akkuneeste voi aiheuttaa ihoittumaa ja ihon polttelua.
- 6 **Huolto**
- a **Aina koulutettujen ammattihenkilöiden korjata sähkötyökäluja ja hyväksy korjauksiin vain alkuperäisiä varaosia.** Siten varmistat, että sähkötyökälu säilyy turvallisena.

### Muita yleisiä turvallisuusohjeita

⚠ **VAARA** • Huolimaton työskentely voi aiheuttaa vakavia vammoja. Älä käytä laitetta huumeiden, alkoholin tai lääkkeiden vaikutuksen alaisena tai kun olet väsynt.

⚠ **VAROITUS** • Lue kaikki turvallisuus- ja käyttöohjeet. Turvallisuus- ja käyttöohjeiden noudattamatta jättäminen saattaa johtaa sähköiskuun ja/tai vakaviin loukkaantumisiin. **Säilytä kaikki turvallisuus- ja käyttöohjeet myöhempää käyttöä varten.** • Tätä laitetta eivät saa käyttää henkilöt, joiden ruumiilliset, aistimelliset tai henkiset kyvyt ovat rajoittuneita, eivätkä henkilöt, jotka eivät ole perehtyneet näihin ohjeisiin. Paikallisissa määräyksissä saattaa rajoittaa käyttäjän ikää. • Varmista, että kaikki suojalaitteet ja kahvat on kiinnitetty asianmukaisesti ja turvallisesti ja että ne ovat hyvässä kunnossa. • Varmista ennen käyttöä, että laite, kaikki säätimet ja turvalaitteet toimivat kunnolla. • Älä koskaan käytä laitetta, jos kädensijassa oleva päälle/pois-kytkin ei kytkedy päälle tai pois asianmukaisesti. • Tarkista kotelo vaurioiden varalta ennen jokaista käyttöä. • Pidä lapset ja sivulliset loitolla työskentelyalueelta, kun käytät laitetta. • Varmista, että tuuletusaukot ovat puhtaat kaikista kerääntymistä. • Käytä laitetta vain tukevalla, tasaisella pinnalla ja suositusasennossa. • Laitetta käytettäessä on käytettävä mukana toimitettua kantohihnaa. Kantohihna on varustettu pikakiinnityksellä. Kantohihna auttaa hallitsemaan laitetta, kun se lasketaan alas leikkaamisen jälkeen, sekä pitämään laitteen painon leikkaamisen aikana. • Reppumallinen lehtipuhallin on varustettu kantovaljalla. Säädä kantovaljaat huolellisesti niin, että laitteen paino jakautuu tasaisesti. Tutustu kantovaljaisiin ja pikalukkoon ennen laitteen käyttöä. Vaaratilanteessa oikea käyttö voi suojata sinua vakavilta vammoilta. Älä käytä vaatteita valjaiden päällä äläkä estä koskaan muotoa pikakiinnittimen käyttöä.

⚠ **VARO** • Tutustu huolellisesti käyttöelementteihin ja laitteen asianmukaiseen käyttöön.

**HUOMIO** • Laitteen käyttäjä on vastuussa onnettomuudesta, joissa on osallisia muita henkilöitä tai näiden omaisuutta.

## Turvallinen kuljetus ja varastointi

**VAROITUS** • Kytke laite pois päältä, *anna sen jäähtyä ja irrota akku ennen laitteen varastointia tai kuljetusta.*

**VARO** • Loukkaantumisen ja laitevaurioiden vaara. Varmista laite kuljetuksen ajaksi, jotta se ei liiku tai putoa.

**HUOMIO** • Poista laitteesta kaikki vieraat aineet ennen kuljetusta ja varastointia. • Säilytä laitetta kuivassa ja hyvin tuulettuvassa paikassa lasten ulottumattomissa. Pidä laite erillään syövyttävistä aineista, kuten puutarhakemikaaleista. • Älä säilytä laitetta ulkoalueella.

## Turvallinen huolto ja hoito

**VAROITUS** • Sammuta moottori, varmista, että kaikki liikkuvat osat ovat täysin pysähtyneet, ja poista akku ennen laitteen tarkastamista, puhdistamista tai huoltoa. • Tämän laitteen huolto- ja kunnossapitotyöt vaativat erityistä huolellisuutta ja osaamista, ja niitä saa suorittaa vain asianmukaisesti pätevä henkilöstö. Vie laite valtuutettuun huoltoliikkeeseen huoltoa varten. • Varmista, että laite on turvallinen, tarkistamalla säännöllisesti pulttien, mutterien ja ruuvien kunnollinen kiinnitys.

**VARO** • Käytä vain valmistajan hyväksymiä varaosia, lisävarusteita ja lisäosia. Alkuperäiset varaosat, lisävarusteet ja lisäosat varmistavat laitteen turvallisen ja häiriöttömän käytön.

**HUOMIO** • Puhdista tuote jokaisen käyttökerran jälkeen pehmeällä, kuivalla liinalla.

## Jäännösriski

### VAROITUS

- Vaikka laitetta käytetään ohjeenmukaisella tavalla, jää silti tiettyjä jäännösriskejä. Laitteen käytön aikana voi esiintyä seuraavia vaaroja:
- Tärinä voi aiheuttaa loukkaantumisia. Käytä jokaiseen työhön oikeaa työkalua ja määrättyjä otteita ja rajoita työaikaa ja altistumista.
- Melu voi johtaa kuulovaurioihin. Käytä kuulosuojaimia ja rajoita kuormitusta.
- Sinkoutuvat esineet voivat aiheuttaa vammoja. Käytä aina suojalaseja.

## Riskien pienentäminen

### VARO

- Laitteen pitkäaikaisessa käytössä voi käsissä syntyä tärinän aiheuttamia verenkiertohäiriöitä. Yleispeitevä kesto laitteiden käytölle ei voida määrittää, koska se riippuu monista tekijöistä:
- Henkilökohtainen taipumus heikentyneeseen verenkiertoon (usein kylmät sormet, sormien kihelmöinti)
- Alhainen ympäristön lämpötila. Käytä käsiesi suoja-  
na lämpimiä käsineitä.
- Lujan tarttumisen estämä verenkierto.
- Keskeytymätön käyttö on vahingollisempaa kuin taukojen keskeyttämä käyttö.

Jos käytät laitetta säännöllisesti, pitkäaikaisesti ja sinulla ilmenee toistuvasti oireita, kuten esim. sormien kihelmöintiä, kylmät sormet, sinun tulee kääntyä lääkärin puoleen.

## Määräystenmukainen käyttö

- Multi-Tool-laite on tarkoitettu ammattimaiseen käyttöön.
- Multi-Tool-laite on tarkoitettu käytettäväksi yhdessä pitkävartisen oksasahan tai pitkävartisen leikkurin sekä jatkovarren kanssa.
- Laite on tarkoitettu vain ulkokäyttöön.
- Turvallisuusyistä laitteesta on pidettävä kiinni aina kaksin käsin.

Kaikki muu käyttö on kielletty. Käyttäjää vastaa vaaratilanteista, jotka johtuvat kielletystä käytöstä.

## Ympäristönsuojelu



Pakkausmateriaalit ovat kierrätettäviä. Hävitä pakkaukset ympäristöystävällisesti.



Sähkö- ja elektroniikkalaitteet sisältävät arvokkaita kierrätettäviä materiaaleja tai rakenneseoskuten paristoja, akkuja tai öljyjä, jotka väärin käsiteltyinä tai väärin hävitettyinä voivat aiheuttaa mahdollisia vaaroja ihmisten terveydelle ja ympäristölle. Nämä rakenneseosat ovat kuitenkin välttämättömiä laitteen asianmukaisesta käytöstä varten. Tällä symbolilla merkityt laitteet ei saa hävittää tavallisena talousjätteenä.

### Sisältöaineita koskevia ohjeita (REACH)

Päivitettyjä tietoja sisältöaineista löytyy osoitteesta: [www.kaercher.com/REACH](http://www.kaercher.com/REACH)

## Lisävarusteet ja varaosat

Käytä vain alkuperäisiä lisävarusteita ja alkuperäisiä varaosia, sillä ne varmistavat laitteen turvallisen ja häiriöttömän käytön.

Tietoja lisävarusteista ja varaosista löytyy osoitteesta [www.kaercher.com](http://www.kaercher.com).

## Toimituksen sisältö

Laitteen toimituksen sisältö on kuvattu pakkauksessa. Tarkasta laitetta pakkauksesta purkaessasi pakkauksen sisällön täydellisyys. Jos lisävarusteita puuttuu tai havaitset kuljetusvahinkoja, ilmoita tästä jälleenmyyjälle.

## Laitteessa olevat symbolit

	Yleinen varoitusmerkki
	Lue ennen käyttöönottoa käyttöohje ja kaikki turvaohjeet.
	Vetäminen: Pikakiinnitin

## Laittekuvaus

Tässä käyttöohjeessa kuvataan maksimaalinen varustus. Mallista riippuen toimituksen sisällössä on eroja (katso pakkaus).

### Katso kuva kuvitusvuilusta

#### Kuva A

- 1 Kiristysruuvi
- 2 Lukitus
- 3 Varsi
- 4 Etukahva

- ⑤ Laitekytkimen vapautuspainike
- ⑥ Nopeuskytkin
- ⑦ Laitekytkin
- ⑧ Takakahva
- ⑨ Akun vapautuspainike
- ⑩ Kantohihnan lenkki
- ⑪ Tyypikilpi
- ⑫ \*Battery Power+ 36V -akkupaketti
- ⑬ \*Battery Power+ 36V -pikalaturi
- ⑭ Kantohihna

\* valinnainen

## Akku

Laitetta voidaan käyttää 36 V Kärcher Battery Power+ -akku -akulla.

## Asennus

### Etummaisen kädensijan asennus

1. Kiinnitä etummainen kädensija haluttuun kohtaan varressa.

**Kuva B**

## Käyttöönotto

### Lisävarusteiden asennus

## HUOMIO

### Lika liitoskohdissa

Laitteelle aiheutuvat vauriot, jos liitoskohtien väliin pääsee likaa asennuksen aikana.

Tarkista, onko liitoskohdissa likaa, ja poista se ennen osien yhdistämistä.

Aseta puretut liitososat vain puhtaille alustoille.

1. Aseta lisävaruste paikalleen.

**Kuva C**

- a Löysää kiristysruuvia.
- b Vedä lukitus ulos.
- c Aseta lisävarusteen varsi paikalleen.
2. Napsauta lukitus kiinni. Varmista, että lukitus on kunnolla paikallaan asennetun varren reiässä.
3. Kiristä kiristysruuvi.

### Akun asennus

1. Työnnä akkupaketti laitteen kiinnityskohtaan, kunnes se lukittuu kuuluvasti.

**Kuva D**

### Kantohihnan ripustaminen

Kantohihnan avulla laitteen voi laskea alas hallitusti leikkuun jälkeen, ja se kannattaa laitteen painoa käytön aikana.

1. Kiinnitä kantovaljaiden haka varren silmukkaan.

**Kuva E**

2. Ripusta kantohihna toisen olkapään ylitse. Varmista, että kantohihna voidaan irrottaa nopeasti vaaratilanteessa.

## Käyttö

### Laitteen kytkeminen päälle

1. Käännä laitekytkimen vapautuspainike taaksepäin.

**Kuva F**

2. Paina laitekytkintä.

Laite käynnistyy.

3. Vapauta laitekytkin.

Laite pysähtyy.

## Nopeuden asetus

1. Valitse haluamasi nopeus nopeuskytkimellä.

**Kuva G**

## Akun poistaminen

### Huomautus

Poista akku laitteesta, kun et tarvitse laitetta pidempään aikaan, ja varmista, ettei laitetta voida käyttää luvattomasti.

1. Vedä akun avauspainiketta akun suuntaan.

**Kuva H**

2. Paina akun avauspainiketta avataksesi akun lukituksen.
3. Ota akku laitteesta.

## Käytön lopettaminen

1. Poista akku laitteesta (katso luku *Akun poistaminen*).
2. Puhdista laite (katso luku *Laitteen puhdistus*).

## Lisävarusteiden irrotus

1. Löysää kiristysruuvia.
2. Vedä lukitus ulos.
3. Poista lisävarusteen varsi.

## Kuljetus

### ⚠ VARO

*Jos painoa ei oteta huomioon*

*Loukkaantumis- ja vaurioitumisvaara*

*Huomioi kuljettaessa laitteen paino.*

1. Poista akku (katso luku *Akun poistaminen*).
2. Kun kuljetat laitetta ajoneuvossa, varmista, ettei se pääse liukumaan tai kallistumaan.

## Varastointi

Puhdista laite aina ennen varastointia (katso luku *Laitteen puhdistus*).

### ⚠ VARO

*Jos painoa ei oteta huomioon*

*Loukkaantumis- ja vaurioitumisvaara*

*Huomioi varastoitaessa laitteen paino.*

1. Poista akku (katso luku *Akun poistaminen*).
2. Irrota lisävaruste tarvittaessa (katso luku *Lisävarusteiden irrotus*).
3. Säilytä laitetta kuivassa ja hyvin tuulettuvassa paikassa. Pidä kaukana syövyttävistä aineista kuten puutarhakemikaaleista ja jäätymisenestosuoloista. Säilytä laitetta vain sisätiloissa.

## Hoito ja huolto

### ⚠ VAROITUS

*Tahaton käynnistys lisävarusteen ollessa asennettuna*

*Viiltohaavat*

*Ennen kuin teet laitteeseen mitään huolto- tai säätötyötä, poista akku laitteesta.*

- Poista akku ennen kaikkia laitteelle tehtäviä töitä.

### Laitteen puhdistus

1. Puhdista laite pehmeällä, kuivalla liinalla.

**Kuva I**

## Ohjeet häiriötilanteissa

Häiriöillä on usein yksinkertaisia syitä, jotka voit itse poistaa seuraavan yleiskatsauksen avulla. Ota yhteys valtuutettuun asiakaspalveluun epäselvissä tapauksissa tai jos häiriöitä ei ole tässä mainittu.

Akun vanhetessa sen varauskky heikkenee, vaikka sitä hoidettiin hyvin. Näin ollen täyttä käyntiaikaa ei enää saavuteta edes täyteen ladattuna. Tämä ei ole osoitus viasta.

Virhe	Syy	Korjaus
Laite ei käynnisty	Akkua ei ole asetettu oikein.	● Työnnä akku kiinnityskohtaan, kunnes se lukittuu.
	Akku on tyhjä.	● Lataa akku.
	Akku on viallinen.	● Vaihda akku.
Laite pysähtyy käytön aikana	Akku on ylikuumentunut	● Keskeytä työskentely ja odota, kunnes akun lämpötila on normaaliaalueella.
Ongelmat varren osien asennuksessa	Liittämökohdat ovat likaiset.	● Poista pinttynyt lika varren päistä. ● Aseta laite vain puhtaalle alustalle.

## Takuu

Jokaisessa maassa ovat voimassa vastaavan myyntiyhtiön julkaisemat takuehdot. Korjaamme laitteessa mahdollisesti ilmenevät häiriöt takuuajan kuluessa maksutta, jos häiriöiden syynä ovat olleet materiaali- tai valmistusvirheet. Takuutapauksessa pyydämme ottamaan yhteyttä ostosittien kanssa jälleenmyyjään tai lähimpään valtuutettuun asiakaspalveluun. (Osoite, katso takasivu)

## Tekniset tiedot

	MT 36 Bp	
<b>Laitteen tehotiedot</b>		
Käyttöjännite	V	36
Maksiminopeus	/min	10000 ± 10%
<b>Mitat ja painot</b>		
Pituus x leveys x korkeus	mm	951 x 197 x 188
Paino (akun kanssa)	kg	2,6

Oikeus teknisiin muutoksiin pidätetään.

## Perieχόμενα

Υποδείξεις ασφαλείας.....	54
Προβλεπόμενη χρήση.....	57
Προστασία του περιβάλλοντος.....	57
Παρελκόμενα και ανταλλακτικά.....	57
Παραδοτέος εξοπλισμός.....	57
Σύμβολα επάνω στη συσκευή.....	57
Περιγραφή συσκευής.....	57
Συναρμολόγηση.....	58
Θέση σε λειτουργία.....	58
Λειτουργία.....	58
Μεταφορά.....	58
Αποθήκευση.....	58
Φροντίδα και συντήρηση.....	58
Αντιμετώπιση βλαβών.....	59
Εγγύηση.....	59
Τεχνικά στοιχεία.....	59

## Υποδείξεις ασφαλείας

Πριν από την πρώτη χρήση της συσκευής διαβάστε αυτές τις υποδείξεις ασφαλείας, αυτό εδώ το εγχειρίδιο οδηγιών χρήσης, τις συνημμένες υποδείξεις ασφαλείας των μπαταριών καθώς και το συνημμένο εγχειρίδιο οδηγιών χρήσης για τις μπαταρίες και τον φορτιστή. Εφαρμόζετε αυτές τις οδηγίες. Φυλάξτε τα εγχειρίδια για μεταγενέστερη χρήση ή για τον επόμενο ιδιοκτήτη. Εκτός από τις υποδείξεις στο εγχειρίδιο χρήσης πρέπει να τηρείτε και τους ισχύοντες γενικούς κανονισμούς ασφαλείας και πρόληψης ατυχημάτων.

### Διαβαθμίσεις κινδύνων

#### ⚠ ΚΙΝΔΥΝΟΣ

- Υπόδειξη άμεσου κινδύνου, ο οποίος οδηγεί σε σοβαρούς τραυματισμούς ή θάνατο.

#### ⚠ ΠΡΟΕΙΔΟΠΟΙΗΣΗ

- Υπόδειξη πιθανώς επικίνδυνης κατάστασης, η οποία μπορεί να οδηγήσει σε σοβαρούς τραυματισμούς ή θάνατο.

#### ⚠ ΠΡΟΣΟΧΗ

- Υπόδειξη πιθανώς επικίνδυνης κατάστασης, η οποία μπορεί να οδηγήσει σε ελαφρείς τραυματισμούς.

### ΠΡΟΣΟΧΗ

- Υπόδειξη πιθανώς επικίνδυνης κατάστασης, η οποία μπορεί να οδηγήσει σε υλικές ζημιές.

### Γενικές υποδείξεις ασφαλείας ηλεκτρικών εργαλείων

#### ⚠ ΠΡΟΕΙΔΟΠΟΙΗΣΗ

- Διαβάξτε όλες τις υποδείξεις ασφαλείας και τις οδηγίες.

Η παράλειψη τήρησης των υποδείξεων ασφαλείας και των οδηγιών μπορεί να έχει ως αποτέλεσμα ηλεκτροπληξία και σοβαρούς τραυματισμούς.

**Φυλάξτε όλες τις υποδείξεις ασφαλείας και τις οδηγίες για μελλοντική χρήση.**

Ο όρος "ηλεκτρικό εργαλείο" που χρησιμοποιείται στις υποδείξεις ασφαλείας αφορά ηλεκτρικά εργαλεία που λειτουργούν τόσο με ηλεκτρικό ρεύμα από πρίζα (με ηλεκτρικό καλώδιο) όσο και με μπαταρία (χωρίς ηλεκτρικό καλώδιο).

#### 1 Ασφάλεια μέρους εργασίας

- Η περιοχή εργασίας πρέπει να είναι καθαρή και με επαρκή φωτισμό. Η ακαταστασία και ο ελλιπής φωτισμός μπορεί να έχουν ως αποτέλεσμα ατυχήματα.

- b Με το ηλεκτρικό εργαλείο μην εργάζεστε σε περιοχές με εκρηκτικές ατμόσφαιρες, στις οποίες υπάρχουν εύφλεκτα υγρά, αέρια ή εύφλεκτες σκόνες. Τα ηλεκτρικά εργαλεία δημιουργούν σπινθήρες, οι οποίοι μπορούν να αναφλέξουν τη σκόνη και τους ατμούς.
- c Κατά τη διάρκεια της χρήσης του ηλεκτρικού εργαλείου κρατάτε τα παιδιά και τα άλλα άτομα μακριά. Αν σας αποσπάσουν την προσοχή μπορεί να χάσετε τον έλεγχο του εργαλείου.
- 2 Ηλεκτρική ασφάλεια
- a Το φως του ηλεκτρικού εργαλείου πρέπει να ταιριάζει στην πρίζα. Σε καμία περίπτωση δεν επιτρέπεται η τροποποίηση του φως. Σε γειωμένα ηλεκτρικά εργαλεία μη χρησιμοποιείτε ανάποδα πρίζες. Τα σωστά φως και οι κατάλληλες πρίζες μειώνουν τον κίνδυνο ηλεκτροπληξίας.
- b Αποφύγετε τη σωματική επαφή με γειωμένες επιφάνειες όπως σωλήνες, σώματα καλοριφέρ, φούρνους και ψυγεία. Αν το σώμα σας είναι γειωμένο υπάρχει αυξημένος κίνδυνος ηλεκτροπληξίας.
- c Προστατέψτε τα ηλεκτρικά εργαλεία από βροχή και υγρασία. Από τη δειξίωση νερού μέσα σε ένα ηλεκτρικό εργαλείο αυξάνεται ο κίνδυνος ηλεκτροπληξίας.
- d Μη χρησιμοποιείτε το ηλεκτρικό καλώδιο για να μεταφέρετε το ηλεκτρικό εργαλείο, για να το κρεμάσετε ή για να τραβήξετε το φως από την πρίζα. Προστατέψτε το καλώδιο από τη ζέση, τα λάδια, τις αιχμηρές άκρες και από τα κινούμενα μέρη του εργαλείου. Τα χαλασμένα και τα μερδωμένα ηλεκτρικά καλώδια αυξάνουν τον κίνδυνο ηλεκτροπληξίας.
- e Αν εργάζεστε στο ύπαιθρο με ένα ηλεκτρικό εργαλείο χρησιμοποιείτε μόνο καλώδιο προέκτασης που είναι κατάλληλο για εξωτερική χρήση. Από τη χρήση ενός καλωδίου προέκτασης που είναι κατάλληλο για εξωτερική χρήση ο κίνδυνος ηλεκτροπληξίας μειώνεται.
- f Αν η λειτουργία του ηλεκτρικού εργαλείου σε υγρό περιβάλλον δεν μπορεί να αποφευχθεί χρησιμοποιήστε προστατευτικό διακόπτη από ρεύμα διαρροής. Η χρήση ενός προστατευτικού διακόπτη μειώνει τον κίνδυνο ηλεκτροπληξίας.
- 3 Ασφάλεια για άτομα
- a Να είστε προσεκτικοί σε ότι κάνετε και να χρησιμοποιείτε το ηλεκτρικό εργαλείο λογικά και συνετά. Μη χρησιμοποιείτε κανένα ηλεκτρικό εργαλείο όταν είστε κουρασμένοι ή υπό την επίδραση ναρκωτικών ουσιών, αλκοόλ ή φαρμάκων. Μια στιγμή απροσεξίας κατά τη χρήση του ηλεκτρικού εργαλείου μπορεί να έχει ως αποτέλεσμα σοβαρούς τραυματισμούς.
- b Πάντα να φοράτε ατομικό προστατευτικό εξοπλισμό και προστατευτικά γυαλιά. Ανάλογα με τον τύπο και τη χρήση του ηλεκτρικού εργαλείου η χρήση ατομικού προστατευτικού εξοπλισμού όπως μάσκα σκόνης, αντιολισθητικά υποδήματα, προστατευτικό κράνος και υποσπίδες, μειώνει τον κίνδυνο τραυματισμών.
- c Αποφύγετε την ακούσια έναρξη χρήσης. Πριν συνδέσετε το ηλεκτρικό εργαλείο στο ηλεκτρικό ρεύμα ή την μπαταρία και πριν το
- κρατήσετε ή το μεταφέρετε βεβαιωθείτε πως είναι απενεργοποιημένο. Αν κατά τη μεταφορά του ηλεκτρικού εργαλείου έχετε το δάχτυλο στη σκανδάλη ή αν το συνδέσετε στην ηλεκτρική πρίζα ή στην μπαταρία ενεργοποιημένο, μπορεί να προκληθούν ατυχήματα.
- d Προτού ενεργοποιήσετε το ηλεκτρικό εργαλείο αφαιρέστε τα εξαρτήματα ρύθμισης και τα κλειδιά για βίδες. Ένα εξάρτημα ή ένα κλειδί που βρίσκεται σε ένα περιστρεφόμενο τμήμα του εργαλείου μπορεί να προκαλέσει τραυματισμούς.
- e Αποφύγετε αφύσικες στάσεις του σώματος. Φροντίστε να στηρίξετε με ασφάλεια να έχετε πάντα ισορροπία. Με τον τρόπο αυτό μπορείτε να ελέγξετε καλύτερα το ηλεκτρικό εργαλείο σε κάποια απρόσμενη κατάσταση.
- f Φοράτε κατάλληλα ρούχα. Μη φοράτε φαρδιά ρούχα ούτε και κοσμήματα. Κρατάτε τα μαλλιά, τα ρούχα και τα γάντια σας μακριά από κινούμενα μέρη. Τα φαρδιά ρούχα, τα γάντια, τα κοσμήματα ή τα μακριά μαλλιά μπορούν να πιαστούν στα κινούμενα μέρη.
- g Αν μπορούν να τοποθετηθούν διατάξεις αναρρόφησης και συγκράτησης σκόνης βεβαιωθείτε πως έχουν συνδεθεί και χρησιμοποιούνται σωστά. Η χρήση μιας διατάξης αναρρόφησης σκόνης μπορεί να μειώσει τους κινδύνους από τη σκόνη.
- 4 Χρήση και χειρισμός του ηλεκτρικού εργαλείου
- a Μην υπερφορτώνετε το εργαλείο. Χρησιμοποιείτε το σωστό ηλεκτρικό εργαλείο για τη δουλειά σας. Με το κατάλληλο ηλεκτρικό εργαλείο εργάζεστε καλύτερα και με μεγαλύτερη ασφάλεια στο καθορισμένο εύρος ισχύος.
- b Μη χρησιμοποιείτε κανένα ηλεκτρικό εργαλείο με χαλασμένο διακόπτη. Ένα ηλεκτρικό εργαλείο που δεν μπορεί πλέον να ενεργοποιηθεί ή να απενεργοποιηθεί είναι επικίνδυνο και πρέπει να επισκευαστεί.
- c Πριν κάνετε ρυθμίσεις στο εργαλείο ή αλλάξετε εξαρτήματα ή το αφήσετε κάπου, αποσυνδέστε το φως από την πρίζα ή αφαιρέστε την μπαταρία. Αυτή η ενέργεια απαιτεί την τυχρία ενεργοποίηση του ηλεκτρικού εργαλείου.
- d Τα ηλεκτρικά εργαλεία που δεν χρησιμοποιούνται φυλάσσετε τα σε μέρος ασφαλισμένο από παιδιά. Μην αφήνετε να χρησιμοποιήσουν το εργαλείο άτομα που δεν είναι εξοικειωμένα με αυτό και δεν έχουν διαβάσει τις οδηγίες λειτουργίας. Τα ηλεκτρικά εργαλεία είναι επικίνδυνα όταν χρησιμοποιούνται από άτομα χωρίς εμπειρία.
- e Φροντίστε τα ηλεκτρικά εργαλεία με προσοχή. Ελέγχετε τα κινούμενα μέρη αν λειτουργούν σωστά χωρίς να μαγκώνουν, αν υπάρχουν σπασμένα μέρη ή αν έχουν τέτοια ζημιά που επηρεάζει αρνητικά τη λειτουργία του ηλεκτρικού εργαλείου. Πριν από τη χρήση του εργαλείου επισκευάστε τα χαλασμένα μέρη. Πολλά ατυχήματα με ηλεκτρικά εργαλεία οφείλονται στο ότι έχει γίνει κακή συντήρηση.
- f Τα εργαλεία κοπής πρέπει να διατηρούνται ακονισμένα και καθαρά. Τα φροντισμένα εργαλεία κοπής με αιχμηρές κοψίμες μαγκώνουν λιγότερο και οδηγούνται πιο εύκολα.

- g Χρησιμοποιείτε το ηλεκτρικό εργαλείο, τα παρελκόμενα, τα εξαρτήματα κτλ. σύμφωνα με αυτές τις οδηγίες. Ταυτόχρονα λαμβάνετε υπόψη τις συνθήκες εργασίας και τη δουλειά που θέλετε να κάνετε. Η χρήση των ηλεκτρικών εργαλείων για διαφορετικές εφαρμογές από τις προβλεπόμενες μπορεί να έχει ως συνέπεια επικίνδυνες καταστάσεις.
- 5 Χρήση και φροντίδα των μπαταριών
- a **Φορτίστε τις μπαταρίες μόνο με εγκεκριμένους φορτιστές.** Φορτιστές που δεν είναι κατάλληλοι για τις συγκεκριμένες μπαταρίες μπορεί να προκαλέσουν πυρκαγιά.
- b Χρησιμοποιείτε τη συσκευή μόνο με κατάλληλες μπαταρίες. Αν χρησιμοποιηθούν διαφορετικές μπαταρίες μπορεί να προκληθούν τραυματισμοί και πυρκαγιά.
- c Όταν οι μπαταρίες δεν χρησιμοποιούνται θα πρέπει να φυλάσσονται μακριά από μεταλλικά αντικείμενα όπως συνδετήρες, κέρματα, κλειδιά, καρφιά, ή παρόμοια, που θα μπορούσαν να τις βραχυκυκλώσουν. Το βραχυκύκλωμα μπορεί να προκαλέσει πυρκαγιά ή έκρηξη.
- d Σε ορισμένες περιπτώσεις μπορεί από τις μπαταρίες να διαρρεύσει υγρό. Αποφύγετε την επαφή με αυτό το υγρό. Όταν έρχεστε σε επαφή με το υγρό, ξεπλυνθείτε καλά με νερό. Αν το υγρό πέσει στα μάτια σας, ζητήστε άμεσα ιατρική βοήθεια. Το υγρό της μπαταρίας μπορεί να προκαλέσει εξανθήματα και εγκαύματα στο δέρμα.

## 6 Σέρβις

- a Τα ηλεκτρικά εργαλεία πρέπει να επισκευάζονται μόνο από εξειδικευμένους τεχνικούς και μόνο με γνήσια ανταλλακτικά. Έτσι διασφαλίζεται η ασφαλής λειτουργία του εργαλείου.

## Πρόσθετες γενικές υποδείξεις ασφαλείας

**⚠ ΚΙΝΔΥΝΟΣ** • Σοβαροί τραυματισμοί λόγω ελλιπούς συγκέντρωσης κατά την εργασία. Μην χρησιμοποιείτε τη συσκευή εάν είστε υπό την επήρεια ναρκωτικών ουσιών, αλκοόλ ή φαρμάκων ούτε αν είστε κουρασμένοι.

**⚠ ΠΡΟΕΙΔΟΠΟΙΗΣΗ** • Διαβάστε όλες τις υποδείξεις ασφαλείας και τις οδηγίες. Η παράλειψη τήρησης των υποδείξεων ασφαλείας και των οδηγιών μπορεί να έχει ως αποτέλεσμα ηλεκτροπληξία και σοβαρούς τραυματισμούς. **Φυλάσσετε όλες τις υποδείξεις ασφαλείας και τις οδηγίες για μελλοντική χρήση.** • Αυτή η συσκευή δεν επιτρέπεται να χρησιμοποιείται από παιδιά ή από ενήλικες με περιορισμένες σωματικές, αισθητηριακές ή νοητικές ικανότητες καθώς ούτε και από άτομα που δεν γνωρίζουν αυτές τις οδηγίες. Τοπικές διατάξεις μπορούν να μειώσουν την ηλικία του χειριστή. • Βεβαιωθείτε ότι όλες οι διατάξεις ασφαλείας και οι λαβές είναι σωστά και με ασφάλεια στερεωμένες και είναι σε καλή κατάσταση. • Πριν τη λειτουργία, βεβαιωθείτε ότι η συσκευή, όλα τα στοιχεία χειρισμού και οι προστατευτικές διατάξεις λειτουργούν σωστά. • Ποτέ μην χειρίζεστε τη συσκευή, αν ο διακόπτης ON/ OFF στη λαβή δεν ενεργοποιείται ή απενεργοποιείται σωστά. • Πριν από κάθε χρήση ελέγχετε το περίβλημα για τυχόν ζημιές. • Κατά τη διάρκεια της χρήσης του εργαλείου κρατάτε τα παιδιά και τα άλλα άτομα μακριά από την περιοχή εργασίας. • Τα

ανοίγματα εξερισμού πρέπει να είναι ελεύθερα από εναποθέσεις. • Λειτουργείτε τη συσκευή μόνο σε σταθερή και επίπεδη επιφάνεια και στη συνιστώμενη θέση. • Κατά τη χρήση της συσκευής, πρέπει να φοράτε τον παρεχόμενο μίαντα μεταφοράς. Ο μίαντας μεταφοράς διαθέτει ταχυσύνδεσμο. Ο μίαντας σας βοηθά να ελέγχετε τη συσκευή όταν τη χαμηλώνετε μετά την κοπή και κρατά το βάρος της συσκευής κατά τη διάρκεια της κοπής. • Ο φυσητήρας πλάτης διαθέτει εξάρτημα μεταφοράς. Προσαρμόστε προσεκτικά το εξάρτημα μεταφοράς για να καταναμίετε το βάρος της συσκευής. Πριν χρησιμοποιήσετε τη συσκευή εξοικειωθείτε με το εξάρτημα μεταφοράς και τον ταχυσύνδεσμο. Σε περίπτωση κινδύνου, η σωστή χρήση μπορεί να σας προστατεύσει από σοβαρούς τραυματισμούς. Μην φοράτε ρούχα επάνω από το εξάρτημα μεταφοράς και μην παρεμποδίετε με άλλον τρόπο την πρόσβαση στον ταχυσύνδεσμο.

**⚠ ΠΡΟΣΟΧΗ** • Εξοικειωθείτε με τα χειριστήρια και τη σωστή χρήση της συσκευής.

**ΠΡΟΣΟΧΗ** • Ο χειριστής της συσκευής είναι υπεύθυνος για ατυχήματα σε άλλα άτομα ή στην ιδιοκτησία τους.

## Ασφαλής μεταφορά και αποθήκευση

**⚠ ΠΡΟΕΙΔΟΠΟΙΗΣΗ** • Απενεργοποιήστε τη συσκευή, αφήστε την να κρυώσει και αφαιρέστε τις μπαταρίες πριν την αποθήκευσή της ή τη μεταφέρετε.

**⚠ ΠΡΟΣΟΧΗ** • Κίνδυνος τραυματισμού και ζημιών στη συσκευή. Ασφαλίστε τη συσκευή κατά τη μεταφορά από μετακίνηση ή πτώση.

**ΠΡΟΣΟΧΗ** • Αφαιρέστε τυχόν ξένα σώματα από τη συσκευή πριν τη μεταφέρετε ή αποθηκεύσετε.

• Αποθηκεύστε τη συσκευή σε στεγνό και καλά αεριζόμενο χώρο όπου δεν έχουν πρόσβαση παιδιά. Κρατήστε τη συσκευή μακριά από διαβρωτικές ουσίες, όπως χημικά προϊόντα κήπου. • Μην αποθηκεύετε τη συσκευή σε υπαίθριο χώρο.

## Ασφαλής συντήρηση και φροντίδα

**⚠ ΠΡΟΕΙΔΟΠΟΙΗΣΗ** • Πριν από την επιθεώρηση, τον καθαρισμό ή τη συντήρηση της συσκευής απενεργοποιήστε τον κινητήρα, βεβαιωθείτε ότι όλα τα κινούμενα μέρη είναι πλήρως σταματημένα και αφαιρέστε την μπαταρία. • Οι εργασίες σέρβις και συντήρησης σε αυτή τη συσκευή απαιτούν ιδιαίτερη προσοχή και γνώσεις και επιτρέπεται να εκτελούνται μόνο από κατάλληλα εξειδικευμένο προσωπικό. Για συντήρηση πηγαίνετε τη συσκευή σε εξουσιοδοτημένο κατάστημα σέρβις. • Βεβαιωθείτε ότι η συσκευή βρίσκεται σε ασφαλή κατάσταση ελέγχοντας σε τακτά χρονικά διαστήματα ότι οι πείροι, τα παξιμάδια και οι βίδες είναι σφιγμένα.

**⚠ ΠΡΟΣΟΧΗ** • Χρησιμοποιείτε μόνο ανταλλακτικά, αξεσουάρ και πρόσθετα εξαρτήματα που έχουν την έγκριση του κατασκευαστή. Τα γνήσια ανταλλακτικά, αξεσουάρ και πρόσθετα εξαρτήματα εγγυώνται την ασφαλή και απρόσκοπτη λειτουργία της συσκευής.

**ΠΡΟΣΟΧΗ** • Μετά από κάθε χρήση καθαρίστε το προϊόν με μαλακό, στεγνό πανί.



## Λοιποί κίνδυνοι

### ⚠ ΠΡΟΕΙΔΟΠΟΙΗΣΗ

- Ακόμη και αν η συσκευή χρησιμοποιείται όπως προβλέπεται, παραμένουν κάποιοι μόνιμοι κίνδυνοι. Κατά τη χρήση της συσκευής ενδέχεται να εμφανιστούν οι ακόλουθοι κίνδυνοι:
- Οι κραδασμοί μπορεί να προξενήσουν τραυματισμούς. Χρησιμοποιήστε το σωστό εργαλείο για κάθε εργασία, χρησιμοποιήστε τις παρεχόμενες λαβές και περιορίστε τις ώρες εργασίας και την έκθεση.
- Ο θόρυβος μπορεί να προκαλέσει βλάβη στην ακοή. Φορέστε ωπασπίδες και περιορίστε την καταπόνηση.
- Τραυματισμοί από εκσφενδονιζόμενα αντικείμενα. Φοράτε πάντα προστατευτικά γυαλιά.

## Μείωση του κινδύνου

### ⚠ ΠΡΟΣΟΧΗ

- Η χρήση του εργαλείου για μεγάλο χρονικό διάστημα ενδέχεται λόγω των κραδασμών να προκαλέσει στα χέρια διαταραχές κυκλοφορίας αίματος. Δεν μπορεί να καθοριστεί διάρκεια χρησιμοποίησης με γενική ισχύ, διότι αυτή εξαρτάται από πολλούς παράγοντες:
- Ατομική προδιάθεση για διαταραχή κυκλοφορίας αίματος (συχνά κρύα χέρια, μούδιασμα δακτύλων)
- Χαμηλή θερμοκρασία περιβάλλοντος. Για προστασία των χεριών φοράτε ζεστά γάντια.
- Το σφίξιμο της λαβής εμποδίζει την καλή κυκλοφορία του αίματος.
- Η αδιάκοπη λειτουργία έχει πιο βαρύτερες συνέπειες απ' ό τι η λειτουργία με διαλείμματα. Κατά την τακτική, πολύωρη χρήση του εργαλείου και εφόσον εκδηλώνονται επανειλημμένα συμπτώματα όπως π.χ. μούδιασμα δακτύλων, κρύα χέρια, συνιστάται να συμβουλευτείτε έναν γιατρό.

## Προβλεπόμενη χρήση

- Το πολυμηχάνημα -Multi-Tool- είναι κατάλληλο για επαγγελματική χρήση.
- Το πολυμηχάνημα προορίζεται για χρήση με προσθήκη τηλεσκοπικού αλυσοπριόνου ή ψαλιδιού μπροντούρας και με μια προέκταση.
- Η συσκευή προορίζεται για χρήση σε υπαίθριο χώρο.
- Για λόγους ασφαλείας να κρατάτε πάντα σταθερά τη συσκευή και με τα δύο χέρια.

Οποιαδήποτε άλλη χρήση δεν επιτρέπεται. Την ευθύνη για κινδύνους που προκύπτουν από τη μη επιτρεπόμενη χρήση την φέρει ο χρήστης.

## Προστασία του περιβάλλοντος



Τα υλικά συσκευασίας είναι ανακυκλώσιμα.

Απορρίψτε τις συσκευασίες με περιβαλλοντικά ορθό τρόπο.



Οι ηλεκτρικές και ηλεκτρονικές συσκευές περιέχουν πολύτιμα ανακυκλώσιμα υλικά και, συχνά, εξαρτήματα όπως μπαταρίες απλές, επαναφορτιζόμενες ή λάδια, τα οποία σε περίπτωση λανθασμένης χρήσης ή απόρριψης μπορούν να θέσουν σε κίνδυνο την ανθρωπινή υγεία και το περιβάλλον. Ωστόσο, αυτά τα συστατικά είναι απαραίτητα για τη σωστή λειτουργία της συσκευής. Οι συσκευές που φέρουν αυτό το σύμβολο δεν επιτρέπεται να απορρίπτονται μαζί με τα οικιακά απορρίμματα.

## Υποδείξεις σχετικά με συστατικά (REACH)

Ενημερωμένες πληροφορίες σχετικά με τα συστατικά είναι διαθέσιμες στη διεύθυνση: [www.kaercher.com/REACH](http://www.kaercher.com/REACH)

## Παρελκόμενα και ανταλλακτικά

Χρησιμοποιείτε μόνο γνήσια παρελκόμενα και γνήσια ανταλλακτικά, καθώς αυτά εγγυώνται την ασφαλή και απρόσκοπτη λειτουργία της συσκευής. Πληροφορίες σχετικά με τα παρελκόμενα και τα ανταλλακτικά θα βρείτε στη διεύθυνση [www.kaercher.com](http://www.kaercher.com).

## Παραδοτέος εξοπλισμός

Ο παραδοτέος εξοπλισμός της συσκευής απεικονίζεται επάνω στη συσκευασία. Κατά την αφαίρεση από τη συσκευασία ελέγξτε την πληρότητα των περιεχομένων. Σε περίπτωση που λείπουν παρελκόμενα ή έχουν προκληθεί ζημιές κατά τη μεταφορά, ενημερώστε τον προμηθευτή σας.

## Σύμβολα επάνω στη συσκευή

	Γενικό προειδοποιητικό σύμβολο
	Πριν από την έναρξη χρήσης διαβάστε τις οδηγίες χρήσης και όλες τις υποδείξεις ασφαλείας.
	Τράβηγμα: Ταχυσύνδεσμος

## Περιγραφή συσκευής

Σε αυτές τις οδηγίες λειτουργίας περιγράφεται ο μέγιστος δυνατός εξοπλισμός. Στο παραδοτέο υλικό υπάρχουν διαφορές ανάλογα με το μοντέλο (ανατρέξτε στη συσκευασία).

**Εικόνα βλ. τις σελίδες εικόνων**  
**Εικόνα Α**

- ① Τερματικός κοχλίας
- ② Ασφάλεια
- ③ Στέλεχος
- ④ Μπροστινή λαβή
- ⑤ Πλήκτρο απασφάλισης διακόπτη λειτουργίας
- ⑥ Διακόπτης ταχύτητας
- ⑦ Διακόπτης λειτουργίας
- ⑧ Πίσω λαβή
- ⑨ Πλήκτρο απασφάλισης μπαταριών
- ⑩ Οπή για τον ιμάντα μεταφοράς
- ⑪ Πινακίδα τύπου
- ⑫ \*Μπαταρία Battery Power+ 36V
- ⑬ \*Ταχυφορτιστής Battery Power+ 36V
- ⑭ Ιμάντας μεταφοράς

\* Προαιρετικά

## Συστοιχία μπαταριών

Η συσκευή μπορεί να λειτουργήσει με συστοιχία μπαταριών 36 V Kärcher Battery Power+.

## Συναρμολόγηση

### Τοποθέτηση μπροστινής χειρολαβής

1. Βιδώστε γερά την μπροστινή χειρολαβή στην επιθυμητή θέση στο στέλεχος.  
**Εικόνα Β**

## Θέση σε λειτουργία

### Τοποθέτηση πρόσθετων εξαρτημάτων

## ΠΡΟΣΟΧΗ

### Βρομιά στα σημεία σύνδεσης

Ζημιές στη συσκευή αν κατά τη συναρμολόγηση διεισδύσουν βρομιές στα σημεία σύνδεσης.

Ελέγξτε τα σημεία σύνδεσης για βρομιά και αφαιρέστε την πριν τη συναρμολόγηση.

Αποθέστε τα αποσυναρμολογημένα εξαρτήματα σύνδεσης μόνο σε καθαρές επιφάνειες.

1. Σύνδεση των παρελκομένων

### Εικόνα C

- a Χαλαρώστε τη βίδα σύσφιξης.
  - b Τραβήξτε έξω την ασφάλεια.
  - c Συνδέστε το στέλεχος του παρελκόμενου.
2. Κλείστε την ασφάλεια. Βεβαιωθείτε πως η ασφάλεια έχει πιάσει σίγουρα μέσα στην τρύπα του συνδεδεμένου στελέχους.
  3. Σφίξτε τη βίδα σύσφιξης.

### Τοποθέτηση μπαταρίας

1. Ωθήστε τη συστοιχία μπαταριών στην υποδοχή της συσκευής, μέχρι να ακούσετε τον ήχο εφαρμογής.  
**Εικόνα D**

### Ανάρτηση ιμάντα μεταφοράς

Ο ιμάντας σας βοηθά να χαμηλώνετε τη συσκευή με ελεγχόμενο τρόπο μετά την κοπή και κρατά το βάρος της συσκευής κατά τη χρήση.

1. Αγκιστρώστε το άγκιστρο του ιμάντα μεταφοράς στον κρίκο στο στέλεχος.

### Εικόνα E

2. Περάστε τον ιμάντα πάνω από τον ένα ώμο. Βεβαιωθείτε ότι ο ιμάντας μεταφοράς μπορεί να λυθεί γρήγορα σε περίπτωση κινδύνου.

## Λειτουργία

### Ενεργοποίηση συσκευής

1. Αναδιπλώστε προς τα πίσω το κουμπί απασφάλισης του διακόπτη λειτουργίας.  
**Εικόνα F**
2. Πιέστε τον διακόπτη λειτουργίας.  
Η συσκευή αρχίζει να λειτουργεί.
3. Αφήστε ελεύθερο τον διακόπτη λειτουργίας.  
Η συσκευή σταματά.

### Ρύθμιση ταχύτητας

1. Με τον διακόπτη ταχύτητας επιλέξτε την επιθυμητή ταχύτητα.  
**Εικόνα G**

## Αφαίρεση μπαταρίας

### Υπόδειξη

Σε περίπτωση μη χρήσης για μεγάλα διαστήματα αφαιρέστε την μπαταρία από τη συσκευή και προστατέψτε την από αναρρόδια χρήση.

1. Τραβήξτε το πλήκτρο απασφάλισης της μπαταρίας στην κατεύθυνση της μπαταρίας.

### Εικόνα H

2. Για να απασφαλίσετε την μπαταρία πιέστε το πλήκτρο απασφάλισης.
3. Αφαιρέστε την μπαταρία από τη συσκευή.

### Τερματισμός λειτουργίας

1. Αφαιρέστε την μπαταρία από τη συσκευή (βλ. κεφάλαιο *Αφαίρεση μπαταρίας*).
2. Καθαρίστε τη συσκευή (βλ. κεφάλαιο *Καθαρισμός συσκευής*).

### Αποσυναρμολόγηση εξαρτημάτων

1. Χαλαρώστε τη βίδα σύσφιξης.
2. Τραβήξτε έξω την ασφάλεια.
3. Αφαιρέστε το στέλεχος του εξαρτήματος.

## Μεταφορά

### ⚠ ΠΡΟΣΟΧΗ

#### Μη τήρηση των οδηγιών σχετικά με το βάρος

Κίνδυνος τραυματισμού και πρόκλησης ζημιών κατά τη μεταφορά προσέξτε το βάρος του μηχανήματος.

1. Αφαιρέστε την μπαταρία (βλ. κεφάλαιο *Αφαίρεση μπαταρίας*).
2. Κατά τη μεταφορά σε οχήματα στερεώστε τη συσκευή έναντι ολισθησης και ανατροπής.

## Αποθήκευση

Πριν από την αποθήκευση καθαρίστε τη συσκευή (βλ. κεφάλαιο *Καθαρισμός συσκευής*).

### ⚠ ΠΡΟΣΟΧΗ

#### Μη τήρηση των οδηγιών σχετικά με το βάρος

Κίνδυνος τραυματισμού και πρόκλησης ζημιών κατά την αποθήκευση προσέξτε το βάρος της συσκευής.

1. Αφαιρέστε την μπαταρία (βλ. κεφάλαιο *Αφαίρεση μπαταρίας*).
2. Αν χρειάζεται, αποσυναρμολογήστε τα εξαρτήματα (βλ. κεφάλαιο *Αποσυναρμολόγηση εξαρτημάτων*).
3. Φυλάσσετε τη συσκευή σε ξηρό και καλά αεριζόμενο χώρο. Κρατήστε μακριά από διαβρωτικές ουσίες όπως γεωργικά χημικά και αλάτια εκχυσισμού. Μην αποθηκεύετε τη συσκευή στην ύπαιθρο.

## Φροντίδα και συντήρηση

### ⚠ ΠΡΟΕΙΔΟΠΟΙΗΣΗ

#### Ανεξέλεγκτη λειτουργία με εγκατεστημένα εξαρτήματα

Τραυματισμός από κόψιμο

Πριν από κάθε εργασία στη συσκευή να αφαιρείτε την μπαταρία από τη συσκευή.

- Πριν από κάθε εργασία στη συσκευή πρέπει να αφαιρείτε τις μπαταρίες.

### Καθαρισμός συσκευής

1. Καθαρίζετε τη συσκευή με ένα μαλακό, στεγνό πανί.  
**Εικόνα I**

## Αντιμετώπιση βλαβών

Οι βλάβες οφείλονται συχνά σε ασημαντες αιτίες, τις οποίες μπορείτε να αντιμετωπίσετε μόνοι σας με τη βοήθεια του παρακάτω πίνακα. Σε περίπτωση αμφιβολίας ή σε περίπτωση βλάβης που δεν αναγράφεται εδώ μπορείτε να απευθυνθείτε σε εξουσιοδοτημένο κατάστημα.

Με την αύξηση της ηλικίας της παλαιότητας, η απόδοση της συστοιχίας μπαταριών θα μειωθεί ακόμη και με πολύ καλή προσοχή, έτσι ώστε, ακόμα και όταν φορτίζεται πλήρως, ο πλήρης χρόνος λειτουργίας δεν έχει ακόμα επιτευχθεί. Αυτό δεν αποτελεί ελάττωμα.

Σφάλμα	Αιτία	Αντιμετώπιση
<b>Η συσκευή δεν τίθεται σε λειτουργία</b>	Οι μπαταρίες δεν έχουν τοποθετηθεί σωστά.	● Σπρώξτε τις μπαταρίες στην υποδοχή, ώσπου να κομπωθούν.
	Οι μπαταρίες είναι άδειες.	● Φορτίστε τις μπαταρίες.
	Οι μπαταρίες είναι χαλασμένες.	● Αντικαταστήστε τις μπαταρίες.
<b>Η συσκευή σταματά κατά τη διάρκεια της λειτουργίας</b>	Η μπαταρία υπερθερμάνθηκε	● Περιμένετε, μέχρι η θερμοκρασία της μπαταρίας να πέσει σε επιτρεπτές τιμές.
<b>Προβλήματα κατά τη συναρμολόγηση των τμημάτων του στελέχους</b>	Τα σημεία σύνδεσης είναι βρόμικα.	● Αφαιρέστε τη βρομιά από τα άκρα του στελέχους. ● Τοποθετήστε τη συσκευή μόνο επάνω σε καθαρές επιφάνειες.

## Εγγύηση

Σε κάθε χώρα ισχύουν οι όροι εγγύησης οι οποίοι εκδίδονται από την αρμόδια εταιρεία διανομής μας. Τυχόν βλάβες στη συσκευή σας επιδιορθώνονται από εμάς χωρίς χρέωση εντός της προθεσμίας εγγύησης, εφόσον οφείλονται σε σφάλμα υλικού ή κατασκευής. Σε περίπτωση εγγύησης απευθυνθείτε στον προμηθευτή σας ή το πλησιέστερο εξουσιοδοτημένο τμήμα εξυπηρέτησης πελατών, προσκομίζοντας το παραστατικό της αγοράς.  
(για διευθύνσεις βλέπε την πίσω σελίδα)

## Τεχνικά στοιχεία

MT 36 Bp

Στοιχεία ισχύος συσκευής	
Τάση λειτουργίας	V 36
Μέγιστη ταχύτητα	/min 10000 ± 10%
Διαστάσεις και βάρη	
Μήκος x πλάτος x ύψος	mm 951 x 197 x 188
Βάρος (με μπαταρίες)	kg 2,6

Με την επιφύλαξη τεχνικών αλλαγών.

## İçindekiler

Γüvenlik bilgileri .....	59
Amaca uygun kullanım .....	61
Çevre koruma .....	61
Aksesuarlar ve yedek parçalar .....	62
Teslimat kapsamı .....	62
Cihazdaki simgeler .....	62
Cihaz açılması .....	62
Montaj .....	62
İşletime alma .....	62
İşletme .....	62
Taşıma .....	63
Depolama .....	63
Koruma ve bakım .....	63
Arıza durumunda yardım .....	63
Garantî .....	63
Teknik bilgiler .....	63

## Güvenlik bilgileri

Cihazı ilk defa kullanmadan önce bu güvenlik talimatlarını, orijinal işletim kılavuzunu, akü paketinin yanında verilen güvenlik talimatlarını ve ekteki akü paketi / şarj aleti orijinal işletim kılavuzunu okuyun. Bu bilgilere göre hareket edin. Kılavuzları daha sonra tekrar kullanmak ya da cihazın sonraki kullanıcılarına iletmek üzere saklayın.

İşletim kılavuzundaki uyarıların yanında yasa koyucunun belirlediği güvenlik ve kaza önleme yönetmeliğini dikkate almalısınız.

### Tehlike kademeleri

#### ⚠ TEHLİKE

● Ağır bedensel yaralanmalar ya da ölüme neden olan direkt bir tehlikeye yönelik uyarı.

#### ⚠ UYARI

● Ağır bedensel yaralanmalar ya da ölüme neden olabilecek olası tehlikeli bir duruma yönelik uyarı.

#### ⚠ TEDBİR

● Hafif yaralanmalara neden olabilecek olası tehlikeli bir duruma yönelik uyarı.

#### DIKKAT

● Maddi hasarlara neden olabilecek olası tehlikeli bir duruma yönelik uyarı.

### Elektrikli aletler için genel güvenlik bilgileri

#### ⚠ UYARI

● **Tüm güvenlik bilgilerini ve talimatları okuyun.** Güvenlik bilgileri ile talimatlara uyulmaması elektrik çarpmasına ve / veya ağır yaralanmalara neden olabilir. **Tüm güvenlik bilgilerini ve talimatları, gelecekte kullanılabilmeleri için itinayla muhafaza edin.** Güvenlik bilgilerinde kullanılan "elektrikli alet" kavramı şebeke elektriği ile çalışan elektrikli aletler (şebeke kablosu ile) ve akü ile çalışan elektrikli aletler (şebeke kablosu olmaksızın) anlamına gelmektedir.

#### 1 İşyeri güvenliği

- Çalışma alanınızı temiz tutun ve iyi aydınlatın. Düzensizlik veya aydınlatılmamış çalışma alanı kazalara neden olabilir.
- Elektrikli alet ile yarıncı sıvılar, gazlar veya tozlar içeren ve patlama tehlikesi olan ortamda

çalışmayın. Elektrikli aletleri toz veya buharları alevlendirebilecek kıvılcımlar oluşturur.

- c Elektrikli aleti kullanırken çocukları ve diğer kişileri uzak tutun. Dikkatiniz dağılırsa cihaz kontrolünü kaybedebilirsiniz.
- 2 Elektrik güvenliği
  - a Elektrikli aletin bağlantı fişi prize tam girmeli-dir. Fiş asla değiştirilmemelidir. Adaptör fişini, topraklı elektrikli aletlerle birlikte kullanma-yın. Değiştirilmeyen fişler ve uygun prizler, elekt-rik çarpması riskini azaltır.
  - b Boru, kalorifer, fırın ve buzdolabı gibi topraklı yüzeylerle beden temasından kaçının. Vücu-dunuz topraklanırsa elektrik çarpması riski artar.
  - c Elektrikli aletleri yağmur ve rutubetten uzak tutun. Elektrikli aletin içine su girdiğinde elektrik çarpması riski oluşur.
  - d Kabloyu elektrikli aleti taşımak, asmak veya fişi prizden çekmek gibi amacına uygun olma-yarak kullanmayın. Kabloyu sıcaaktan, yağdan, sivri kenarlardan veya hareket eden alet parçalarından uzak tutun. Hasarlı veya dolanmış bağlantı kabloları elektrik çarpması riskini artırır.
  - e Elektrikli aletle açık havada çalışırken, dış alanlara da uygun bir uzatma kablosu kulla-nın. Dış alana uygun olarak tasarlanmış bir uzat-ma kablosunun kullanılması, elektrik çarpması riskini azaltır.
  - f Elektrikli aletin rutubetli bir ortamda kullanıl-masından kaçınılamıyorsa bir hatalı akım koru-ma şalteri kullanın. Hatalı elektrik akımına karşı koruyucu bir şalterin kullanılması, elektrik çarpması riskini azaltır.
- 3 Kişilerin güvenliği
  - a Ne yaptığınıza dikkat edin ve elektrikli aletle çalışırken düşünerek hareket edin. Yorgunsa-nız veya uyuşturucu, alkol veya ilaç alımı etki-si altındaysanız elektrikli aleti kullanmayın. Elektrikli aleti kullanırken bir anlık bir dikkatsizlik, ciddi yaralanmalara neden olabilir.
  - b Kişisel koruyucu donanım kullanın ve koruyucu gözlüğünü daima takın. Elektrikli aletin türü-ne ve kullanımına göre toz maskesi, kaymaz koruyucu ayakkabılar, koruyucu kask ve koruyucu kulaklık gibi kişisel koruyucu donanımları kul-lanmak yaralanma riskini azaltır.
  - c Aletin istenmeden işleme alınmasını önle-yin. Elektrikli aleti akım beslemesine ve/veya aküye bağlamadan önce ve tutup taşıma es-nasında aletin kapalı olduğundan emin olun. Cihazı taşırken parmağınız şalterin üzerinde olur-sa veya alet açık konumdayken akım beslemesi-ne bağlarsanız kazalara neden olabilirsiniz.
  - d Elektrikli aleti çalıştırmadan ayar aletlerini ve-ya tornavidaları uzaklaştırın. Dönen bir cihaz parçasında yer alan bir takım veya anahtar yara-lanmalara neden olabilir.
  - e Anormal bir beden duruşundan kaçının. Gü-venli bir konuma geçin ve daima dengede du-run. Böylece elektrikli aleti, beklenmeyen durumlarda daha iyi kontrol edebilirsiniz.
  - f Uygun kıyafetler giyin. Bol kıyafet giymeyin veya takı takmayın. Saçlarınızı, kıyafetinizi ve eldivenlerinizi hareketli parçalardan uzak tu-tun. Gevşek kıyafetler, takılar veya uzun saçlar dönen parçalar tarafından yakalanabilir.
  - g Toz emici ve toz tutucu takılabiliyorsa bunla-rın bağlanmış olduğundan ve doğru kullanil-

duğundan emin olun. Bir toz emiş donanımının kullanılması tozdan dolayı oluşabilecek tehditleri azaltabilir.

- 4 Elektrikli aletin kullanımı ve bakımı
  - a Cihaza aşırı yük yüklemeyin. Her çalışma için ona uygun elektrikli aleti kullanın. Uygun elekt-rikli aletle, belirtilen kapasite aralığında daha iyi ve daha güvenli çalışırsınız.
  - b Şalteri arızalı olan elektrikli aleti kullanmayın. Açılıp kapanmayan elektrikli aletler tehlikelidir ve bunların onarılması gerekir.
  - c Cihaz ayarlarını yaparken, aksesuar parçaları-nı değiştirirken veya aleti kaldırırken elektrik fişini prizden çıkarın ve/veya aküyü çıkarın. Bu önlem, elektrikli aletin istenmeden çalışmasını engeller.
  - d Kullanılmayan elektrikli aletleri çocukların ulaşamayacağı bir yerde muhafaza edin. Ci-haza yanabanc olan ve bu talimatları okumayan hiç kimsenin aletle çalışmasına izin vermeyin. Elektrikli aletlerin tecrübesiz kişiler tarafından kul-lanılması tehlikelidir.
  - e Elektrikli aletin bakımını dikkatle yapın. Hare-ketli parçalarının kusursuz şekilde çalışıp ça-lışmadığını ve sıkışıp sıkışmadığını, parçaların kırık olup olmadığını veya elektrikli aletin işlevini etkileyen herhangi bir hasar olup olmadığını kontrol edin. Aleti kullanma-dan önce hasarlı parçaları onarın. Birçok kaza-nın nedeni, bakımı kötü yapılan elektrikli aletlerdir.
  - f Kesim takımlarını keskin ve temiz tutun. İyi ba-kılan, keskin kenarlı kesici aletler daha az takılır ve daha kolay kullanılır.
  - g Elektrikli aleti, aksesuarlarını, takımları vs. bu talimatlarla uygun olarak kullanın. Çalışma şartlarını ve yapılacak faaliyeti dikkate alın. Elektrikli aletlerin öngörülen kullanımın dışında kullanılması tehlikeli durumlara yol açabilir.
- 5 Akü paketlerinin kullanımı ve bakımı
  - a Akü paketi sadece üretici tarafından onay-lanmış şarj cihazları ile şarj edin. İlgili akü pa-keti için uygun olmayan şarj cihazları, yangına sebep olabilir.
  - b Cihazı sadece uygun bir akü paketi ile birlikte kullanın. Başka bir akü paketinin kullanılması, yaralanmalara veya yangına yol açabilir.
  - c Kullanmadığınızda akü paketini ataç, bozuk para, anahtar, çivi, civata gibi metal nesnelere veya kısa devreye neden olabilecek diğer küçük metal nesnelere uzak tutun. Kısa devre, yangına veya patlamaya neden olabilir.
  - d Duruma göre akü paketinden sıvı çıkabilir. Te-mastan kaçının. Sıvıya temas etmenizi halin-de, ilgili yeri suyla iyice yıkayın. Sıvının gözünüze girmesi durumunda hemen tıbbi yardıma başvurun. Akü sıvısı, ciltte döküntülere ve yanmaya neden olabilir.
- 6 Servis
  - a Elektrikli aletin onarımı sadece uzman ele-manlar tarafından ve sadece orijinal yedek parçalar kullanılarak yapılmalıdır. Böylelikle aletin güvenliğinin korunması temin edilmektedir.

## Ek Genel Güvenlik Talimatları

**⚠ TEHLİKE** • Konsantrasyon olmadan çalışma sonucu ağır yaralanmalar meydana gelebilir. Uyuşturucu, alkol veya ilaç etkisi altındayken veya yorgun olduğunuzda cihazı kullanmayın.

**⚠ UYARI** • Tüm güvenlik bilgilerini ve talimatları okuyun. Güvenlik bilgileri ile talimatları uyulmaması elektrik çarpmasına ve / veya ağır yaralanmalara neden olabilir. Tüm güvenlik bilgilerini ve talimatları, gelecekte kullanılabilmesi için itinayla muhafaza edin.

• Bu cihaz, çocuklar veya fiziksel, duyuşsal veya zihni sınırlamalara sahip veya bu talimatlara itibar etmeyen kişiler tarafından kullanılamaz. Yerel yönetmelikler cihazı kullanan kişinin yaşını sınırlayabilir. • Tüm koruyucu tertibatların ve tutamakların doğru ve güvenli bir şekilde bağlandığından emin olun. • Çalıştırmadan önce cihazın, tüm kumanda elemanlarının ve güvenlik tertibatlarının düzgün çalıştığından emin olun. • Tutamaktaki açma/kapatma şalteri, cihazı düzgün bir şekilde açmıyorsa veya kapatmıyorsa cihazı asla çalıştırmayın.

• Her kullanımdan önce gövdede hasar olup olmadığını kontrol edin. • Cihazı kullanırken çocukları ve diğer kişileri çalışma alanından uzak tutun. • Havalandırma açıklıklarında kalıntılar olmadığına emin olun. • Cihazı sadece sağlam, düz bir zeminde ve önerilen pozisyonunda kullanın. • Cihazı kullanırken cihazla birlikte verilen taşıma kayışı takmanız gerekir. Taşıma kayışı bir hızlı kilit ile donatılmıştır. Taşıma kayışı, kesimden sonra indirilirken cihazı kontrol etmenize ve kesim sırasında cihazın ağırlığını kontrol etmenize yardımcı olur. • Sırtta taşınan yaprak üfleyici, bir taşıma askısı ile donatılmıştır. Cihazın ağırlığının eşit bir şekilde dağıtmak için, taşıma askısını dikkatlice ayarlayın. Cihazı kullanmadan önce taşıma askısı ve hızlı kilit hakkında bilgi edinin. Cihazın doğru bir şekilde kullanılması, tehlike durumunda sizi ağır yaralanmalardan koruyabilir. Taşıma askısı üzerine kıyafet giymeyin veya başka bir şekilde hızlı kilit erişimini engellemeyin.

**⚠ TEDBİR** • Kumanda elemanları ve cihazın kullarına uygun kullanımı ile ilgili bilgileri öğrenin.

**⚠ DİKKAT** • Cihazı kullanan kişi başka şahıslarla oluşacak kazalardan ve böylelikle ortaya çıkacak bir maddi hasardan sorumludur.

## Güvenli taşıma ve depolama

**⚠ UYARI** • Cihazı depolamadan veya taşımadan önce cihazı kapatın, soğumaya bırakın ve akü paketini çıkartın.

**⚠ TEDBİR** • Yaralanma ve cihazda hasar tehlikesi. Taşıma sırasında cihazı hareket ettirmeye veya düşmeye karşı emniyete alın.

**⚠ DİKKAT** • Cihazı taşımadan veya depolamadan önce cihazdaki tüm yabancı cisimleri uzaklaştırın. • Cihazı kuru ve iyi havalandırılmış, çocuklar tarafından erişilemeyen bir yerde depolayın. Cihazı, bahçe kimyasalları gibi aşındırıcı etkisi olan maddelerden uzak tutun. • Cihazı dış alanda depolamayın.

## Güvenli bakım ve koruma

**⚠ UYARI** • Motoru kapatın, tüm hareketli parçaların tamamen durduğundan emin olun ve cihazı incelemeyin, temizlemeyin veya bakım yapmadan önce aküyü çıkarın. • Bu cihazdaki servis ve bakım çalışmaları özel dikkat ve bilgi gerektirir ve yalnızca ilgili uzman personel tarafından yapılabilir. Cihazı bakım için yetkili

bir servise götürün. • Pim, somun ve civataların sıkı olduğunun düzenli aralıklarla kontrol ederek cihazın güvenli durumda olduğundan emin olun.

**⚠ TEDBİR** • Yalnızca üretici tarafından onaylanmış olan yedek parçaları, aksesuarları ve aparatları kullanın. Orijinal yedek parçalar, orijinal aksesuarlar ve orijinal aparatlar, cihazın güvenli ve sorunsuz çalışmasını sağlar.

**⚠ DİKKAT** • Ürünü her kullanımdan sonra yumuşak, kuru bir bezle temizleyin.

## Kalan riskler

### ⚠ UYARI

- Cihaz belirtildiği şekilde kullanılsa da belirli bazı riskler söz konusudur. Aşağıdaki tehlikeler, cihaz kullanıldığında söz konusu olabilir:
- Titreşim, yaralanmalara neden olabilir. Her iş için doğru takımı kullanın, öngörülen tutamakları kullanın ve çalışma süresi ile maruz kalma süresini sınırlı tutun.
- Gürültü, işitme hasarlarına neden olabilir. Koruyucu kulaklık takın ve yüklenmeyi sınırlı tutun.
- Savrulan cisimler nedeniyle yaralanmalar. Daima koruyucu gözlük kullanın.

## Risklerin azaltılması

### ⚠ TEDBİR

- Cihaz uzun süre kullanıldığında ellerde titreşime bağlı olarak kan dolaşımı sorunlarına neden olabilir. Genel geçerli bir kullanım süresi belirlenemez, çünkü bu birçok etki faktörlerine bağlıdır:
- Kötü kan dolaşımı nedeniyle kişisel kabiliyet (genellikle soğuk parmaklar, parmaklarda karıncalanma)
- Düşük ortam sıcaklığı. Elleri korumak için sıcak tutan eldivenler kullanın.
- Sıkı kavrama nedeniyle kan dolaşımının engellenmesi.
- Kesintisiz işletim, molalarla bölünen işletimden daha zararlıdır.

Cihaz düzenli, uzun süreli kullanıldığında ve ör. parmaklarda karıncalanma, soğuk parmaklar gibi semptomlar tekrar meydana geldiğinde bir doktora başvurmalısınız.

## Amaca uygun kullanım

- Multi-Tool, ticari kullanım için uygundur.
- Multi-Tool; yüksek yontucu aksesuarı ya da çubuk çit budayıcı ve bir uzatma ile birlikte kullanılmak üzere tasarlanmıştır.
- Cihaz sadece dış mekanda kullanım için öngörülmüştür.
- Cihaz güvenli nedenlerinden dolayı her zaman iki elle güvenli bir şekilde tutulmalıdır.

Diğer her türlü kullanım yasaktır. İzin verilmeden kullanımdan kaynaklanan tehditlerden kullanıcı sorumludur.

## Çevre koruma

- Ambalaj malzemeleri geri dönüştürülebilir. Lütfen ambalajı çevreye zarar vermeden tasfiye edin.
- Elektrikli ve elektronik cihazlar, değerli ve geri dönüştürülebilir malzemelerin yanı sıra yanlış kullanılması veya yanlış imha edilmesi durumunda insan sağlığı ve çevre için potansiyel tehlike teşkil edebilecek piller, aküler veya yağlar içerebilir. Ancak cihazın usulüne uygun şekilde çalıştırılması için bu parçalar gereklidir. Bu sembol ile işaretlenen cihazlar evsel atık ile birlikte imha edilmemelidir.

## İçindekiler hakkında uyarılar (REACH)

İçindekiler hakkında ayrıntılı bilgileri bulabileceğiniz adres: [www.kaercher.com/REACH](http://www.kaercher.com/REACH)

## Aksesuarlar ve yedek parçalar



Sadece orijinal aksesuarlar ve orijinal yedek parçalar kullanın. Bu parçalar cihazın güvenli ve arızasız çalışmasını sağlar.

Aksesuar ve yedek parçalara ilişkin bilgiler için adres: [www.kaercher.com](http://www.kaercher.com).

## Teslimat kapsamı

Cihazınızın teslimat kapsamı ambalajı üzerinde gösterilmiştir. Ambalaj açıldığında içindeki parçalarda eksiklik olup olmadığını kontrol edin. Aksesuarların eksik olması durumunda ya da nakliye hasarlarında yetkili satıcınızı bilgilendirin.

## Cihazdaki simgeler

	Genel uyarı sembolü
	Cihazı devreye almadan önce işletim kılavuzunu ve tüm güvenlik uyarılarını okuyun.
	Çekin: Hızlı kilit

## Cihaz açıklaması

Bu kullanım kılavuzunda maksimum donanım açıklanmaktadır. Modele bağlı olarak teslimat kapsamında farklılıklar bulunur (bkz. ambalaj).

**Resim için bkz. Grafik sayfaları**

### Şekil A

- 1 Sıkma civatası
- 2 Kilit
- 3 Şaft
- 4 Ön tutamak
- 5 Cihaz şalteri kilit açma tuşu
- 6 Hız şalteri
- 7 Cihaz şalteri
- 8 Arka tutamak
- 9 Akü paketi kilit açma mekanizması tuşu
- 10 Taşıma kayışı halkası
- 11 Tip etiketi
- 12 \*Battery Power+ 36V akü paketi
- 13 \*Battery Power+ 36V hızlı şarj aleti
- 14 Taşıma kayışı

\* opsiyonel

### Akü paketi

Cihaz, bir 36 V Kärcher Battery Power+ akü paketi ile çalıştırılabilir.

## Montaj

### Ön tutamağın monte edilmesi

1. Ön tutamağı üstteki milde istenen konuma sıkıca vidalayın.

### Şekil B

## İşletime alma

### Aksesuarların montajı

### DIKKAT

#### **Bağlantı noktalarında kirlenme**

*Montaj sırasında bağlantı noktaları arasında kir olursa cihazda hasar meydana gelir.*

*Bağlantı noktalarının kirlenip kirlenmediğini kontrol edin ve montajdan önce çıkarın.*

*Sökülen bağlantı parçalarını sadece temiz yüzeylerin üzerine koyun.*

1. Aksesuarların takılması

### Şekil C

- a Sıkma civatasını gevşetin.
- b Kilidi dışarı çekin.
- c Aksesuar parçasının milini takın.

2. Kilidin yerine oturmasını sağlayın. Kilidin, takılan milin deliğine güvenli şekilde konumlanmasına dikkat edin.

3. Sıkma civatasını sıkın.

### Akü paketinin montajı

1. Akü paketi, duyulur şekilde yerine oturana kadar cihaz yuvasına itin.

### Şekil D

### Taşıma kayışının asılması

Taşıma kayışı, kesim işleminden sonra cihazın kontrollü bir şekilde indirilmesine ve kullanım sırasında cihazın ağırlığının tutulmasına yardımcı olur.

1. Taşıma kemerinin kancasını milde bulunan deliğe geçirin.

### Şekil E

2. Taşıma kayışını bir omuz üzerinden geçirin. Tehlike durumunda taşıma kayışının hızlı bir şekilde çıkarılabildiğinden emin olun.

## İşletme

### Cihazın çalıştırılması

1. Cihaz şalterinin kilit açma tuşunu arkaya doğru katlayın.

### Şekil F

2. Cihaz şalterine basın. Cihaz çalışır.
3. Cihaz şalterini serbest bırakın. Cihaz durur.

### Hızın ayarlanması

1. Hız şalteri ile istenen hızı seçin.

### Şekil G

### Akü paketinin çıkartılması

### Not

*Uzun süre çalışmaya ara verilecekse akü paketini cihazdan çıkarın ve yetkisiz kişiler tarafından kullanılmasını engellemek için önlemler alın.*

1. Akü paketi kilit açma tuşunu akü paketi yönünde çekin.
- ### Şekil H
2. Akü paketinin kilidini açmak için akü paketi kilit açma tuşuna basın.
  3. Akü paketini cihazdan çıkarın.

## İşletmenin tamamlanması

1. Akü paketini cihazdan çıkarın (bkz. Bölüm *Akü paketinin çıkartılması*).
2. Cihazı temizleyin (bkz. Bölüm *Cihazı temizleme*).

## Aksesuarın sökülmesi

1. Sıkma civatasını gevşetin.
2. Kilidi dışarı çekin.
3. Aksesuarın milini çıkarın.

## Taşıma

### ⚠ **TEDBİR**

#### **Ağırlığın dikkate alınmaması**

*Yaralanma ve zarar görme tehlikesi mevcuttur*  
*Taşıma sırasında cihazın ağırlığını dikkate alın.*

1. Akü paketini çıkartın (bkz. Bölüm *Akü paketinin çıkartılması*).
2. Cihazı, taşıt içerisinde taşırken kayma ve devrilmeye karşı emniyete alın.

## Depolama

Her depolamadan önce cihazı temizleyin (bkz. Bölüm *Cihazı temizleme*).

### ⚠ **TEDBİR**

#### **Ağırlığın dikkate alınmaması**

*Yaralanma ve zarar görme tehlikesi mevcuttur*

*Depolama sırasında cihazın ağırlığına dikkat edin.*

1. Akü paketini çıkartın (bkz. Bölüm *Akü paketinin çıkartılması*).
2. Gerekirse aksesuarı sökün (bkz. Bölüm *Aksesuarın sökülmesi*).
3. Cihazı kuru ve iyi havalandırılan bir yerde depolayın. Bahçe kimyasalları ve buz giderici tuzlar gibi kimyasal aşınma etkisine sahip maddelerden uzak tutun. Cihazı açık alanda depolamayın.

## Koruma ve bakım

### ⚠ **UYARI**

#### **Aksesuar monte edilmiş durumdayken kontrolsüz çalıştırma**

*Kesme sonucu yaralanmalar*

*Cihazdaki tüm çalışmalardan önce akü paketini cihazdan çıkarın.*

- Cihazdaki tüm çalışmalardan önce akü paketini çıkartın.

## Cihazı temizleme

1. Cihazı yumuşak ve kuru bir bezle temizleyin.  
**Şekil I**

## Arıza durumunda yardım

Arızaların sebepleri çoğu zaman aşağıdaki genel bakış yardımıyla kendiniz giderebileceğiniz kadar basittir. Kararsızlık durumunda veya burada adı geçmeyen arızalarda lütfen yetkili müşteri hizmetlerine başvurun.

Bakımı iyi yapılmasına rağmen, akü paketinin kapasitesi zaman geçtikçe azalır; böylece şarj tam doluyken bile tam çalışma süresine artık ulaşılmaz. Bu, bir kusur değildir.

Hata	Nedeni	Hatanın giderilmesi
<b>Cihaz çalışmıyor</b>	Akü paketi doğru yerleştirilmemiş.	● Akü paketini, yerine oturana kadar yuvaya itin.
	Akü paketi boş.	● Akü paketini şarj edin.
	Akü paketi arızalı.	● Akü paketini değiştirin.
<b>İşletim sırasında cihaz duruyor</b>	Akü aşırı ısınmış	● Çalışmaya ara verin ve akü sıcaklığının tekrar normal aralıkta olmasını bekleyin.
<b>Mil parçalarının montajında sorunlar</b>	Bağlantı noktaları kirli.	● Mil uçlarında oluşan kirleri temizleyin. ● Cihazı yalnızca temiz yüzeylere koyun.

## Garanti

Her ülkede yetkili distribütörümüz tarafından verilmiş garanti şartları geçerlidir. Garanti süresi içinde cihazınızda oluşan muhtemel hasarları, arızanın kaynağı üretim veya malzeme hatası olduğu sürece ücretsiz olarak karşılıyoruz. Garanti durumunda satış fişi ile satıcıya veya yetkili servise başvurun. (Adres için Bkz. Arka sayfa)

## Teknik bilgiler

**MT 36 Bp**

### Cihaz performans verileri

Çalışma gerilimi	V	36
Azami hız	/	10000 ± 10% min

### Boyutlar ve ağırlıklar

Uzunluk x genişlik x yükseklik	mm	951 x 197 x 188
--------------------------------	----	-----------------

Ağırlık (akü paketi ile birlikte)	kg	2,6
-----------------------------------	----	-----

Teknik değişiklik hakkı saklıdır.

## Содержание

Указания по технике безопасности .....	64
Использование по назначению .....	67
Защита окружающей среды.....	67
Принадлежности и запасные части .....	67
Комплект поставки .....	67
Символы на устройстве .....	67
Описание устройства .....	67
Монтаж .....	67
Ввод в эксплуатацию.....	68
Эксплуатация .....	68
Транспортировка .....	68
Хранение .....	68
Уход и техническое обслуживание.....	68
Помощь при неисправностях .....	69
Гарантия .....	69
Технические характеристики .....	69

## Указания по технике безопасности

Перед первым использованием устройства следует ознакомиться с настоящими указаниями по технике безопасности, настоящей оригинальной инструкцией по эксплуатации, указаниями по технике безопасности, которые прилагаются к аккумуляторному блоку, а также с оригинальной инструкцией по эксплуатации аккумуляторного блока и стандартного зарядного устройства. Действовать в соответствии с ними. Следует сохранить документацию для дальнейшего пользования или для следующего владельца. Наряду с указаниями, содержащимися в инструкции по эксплуатации, соблюдать также общие законодательные положения по технике безопасности и предотвращению несчастных случаев.

### Степень опасности

#### **⚠ ОПАСНОСТЬ**

- Указание относительно непосредственно грозящей опасности, которая приводит к тяжелым травмам или к смерти.

#### **⚠ ПРЕДУПРЕЖДЕНИЕ**

- Указание относительно возможной потенциально опасной ситуации, которая может привести к тяжелым травмам или к смерти.

#### **⚠ ОСТОРОЖНО**

- Указание на потенциально опасную ситуацию, которая может привести к получению легких травм.

### **ВНИМАНИЕ**

- Указание относительно возможной потенциально опасной ситуации, которая может повлечь за собой материальный ущерб.

### Общие указания по технике безопасности при работе с электрическими инструментами

#### **⚠ ПРЕДУПРЕЖДЕНИЕ**

- **Ознакомьтесь со всеми указаниями по технике безопасности и инструкциями.** Несоблюдение указаний по технике безопасности и инструкций может привести к поражению электрическим током и/или получению серьезных травм. **Сохраняйте все указания по технике безопасности и инструкции для дальнейшего использования.**

Термин «электроинструмент», используемый в указаниях по технике безопасности, обозначает электрические инструменты, работающие от сети (с сетевым кабелем) и аккумуляторные электрические инструменты (без сетевого кабеля).

#### 1 Безопасность на рабочем месте

- Необходимо содержать в чистоте рабочую зону и обеспечить ее достаточное освещение.** Беспорядок или отсутствие света в рабочих зонах может привести к несчастным случаям.
- Запрещено работать электроинструментом во взрывоопасных зонах, где находятся воспламеняющиеся жидкости, газы или пыль.**

*Электроинструменты создают искры, которые могут стать причиной воспламенения пыли или паров.*

- Во время использования электроинструмента детям и другим лицам запрещено находиться в рабочей зоне.**  
*Отвлекаясь, можно потерять контроль над инструментом.*

#### 2 Электробезопасность

- Штепсельная вилка электроинструмента должна подходить к розетке. Запрещается изменять штепсельную вилку. Не используйте вилку-переходник с заземленными электроинструментами.**  
*Наличие оригинальных штепсельных вилок без изменений и наличие подходящих розеток снижают риск поражения электрическим током.*
- Избегайте физического контакта с заземленными поверхностями, например, трубами, радиаторами отопления, плитами и холодильниками.** *Если тело заземлено, существует высокий риск поражения электрическим током.*
- Берегите электроинструменты от дождя и влаги.** *Попадание воды в электроинструмент повышает риск поражения электрическим током.*
- Не используйте кабель для переноски, подвешивания электроинструмента или для извлечения штепсельной вилки из розетки.** *Защищайте кабель от высоких температур, масла, острых кромок или подвижных деталей инструмента.*  
*Поврежденные или спутанные соединительные кабели повышают риск поражения электрическим током.*
- При работе с электроинструментом под открытым небом используйте только пригодный для наружных работ удлинительный кабель.** *Использование пригодного для наружных работ удлинительного кабеля снижает риск поражения электрическим током.*
- Если работа с электроинструментом во влажной среде неизбежна, используйте устройство защитного отключения.**  
*Использование такого устройства снижает риск поражения электрическим током.*

#### 3 Безопасность лиц

- Будьте внимательны, следите за своими действиями и к работе с электроинструментом приступайте с ясным сознанием. Не используйте электроинструмент в состоянии усталости или под влиянием наркотиков, алкоголя или лекарственных препаратов.** *Малейшая неосторожность при пользовании электроинструментом может привести к серьезным травмам.*
- Используйте средства индивидуальной защиты и в обязательном порядке – защитные очки.** *Использование средств индивидуальной защиты, таких как противопылевой респиратор, несскользящая травмобезопасная обувь, каска или противошумные наушники, в зависимости от вида и использования*



- электроинструмента, снижает риск получения травм.*
- c **Не допускайте неконтролируемого включения.** Перед тем как подключить электроинструмент к источнику питания и/или аккумулятору, взять его или перенести, убедитесь, что он выключен. *Если при переноске электроинструмента вы держите палец на выключателе или подключаете включенный инструмент к источнику питания, это может привести к несчастным случаям.*
  - d **Перед включением электроинструмента следует убрать регулировочные инструменты или гаечные ключи.** *Инструмент или ключ, находящийся во вращающейся детали, может привести к травмированию.*
  - e **Избегайте неестественного положения корпуса во время работы.** Следите за устойчивым положением и держите равновесие. *Это позволяет лучше контролировать электроинструмент в непредвиденных ситуациях.*
  - f **Используйте подходящую одежду.** Не надевайте свободную одежду или украшения. Не допускайте контакта волос, одежды и перчаток с подвижными частями. *Свободная одежда, перчатки, украшения или длинные волосы могут быть захвачены подвижными деталями.*
  - g **Если можно установить устройства для удаления пыли и улавливания, убедитесь в их подключении и правильном использовании.** *Использование устройства для удаления пыли может снизить риски, возникающие из-за пыли.*
- 4 **Применение и обслуживание электроинструмента**
- a **Не допускайте перегрузки инструмента.** Для выполнения работы используйте предназначенный для этого электроинструмент. *При использовании подходящего электроинструмента обеспечивается более качественное и безопасное выполнение работ в указанной области применения.*
  - b **Запрещено пользоваться электроинструментом с поврежденным выключателем.** *Электроинструмент, который не включается или не выключается, представляет опасность и должен быть отремонтирован.*
  - c **Перед выполнением настроек инструмента, заменой комплектующих частей или откладыванием инструмента выньте штепсельную вилку из розетки и/или снимите аккумулятор.** *Эта мера предосторожности предотвращает непреднамеренное включение электроинструмента.*
  - d **Неиспользуемые электроинструменты храните в недоступном для детей месте.** Не позволяйте работать с инструментом лицам, которые не умеют с ним обращаться или не ознакомились с данными инструкциями. *Электроинструменты представляют*
- опасность, если используются неопытными пользователями.*
- e **Электроинструменты требуют тщательного ухода.** Проверяйте безупречность работы всех подвижных частей, отсутствие заклинивания, поломки или повреждения деталей, нарушающих нормальную работу электроинструмента. **Перед использованием инструмента поврежденные детали должны быть отремонтированы.** *Причиной многих несчастных случаев является недостаточное техническое обслуживание электроинструментов.*
  - f **Режущие инструменты должны быть всегда заточены и содержаться в чистоте.** *Тщательно обслуживаемые режущие инструменты с острыми режущими кромокми режут подвержены заклиниванию и имеют более легкий ход.*
  - g **Электроинструмент, комплектующие части, рабочий инструмент и т. п. должны использоваться в соответствии с данными инструкциями.** При этом необходимо учитывать рабочие условия и вид выполняемой работы. *Использование электроинструмента в целях, отличающихся от предусмотренных, может привести к возникновению опасных ситуаций.*
- 5 **Использование и обслуживание аккумуляторных блоков**
- a **Заряжайте аккумуляторный блок только с помощью допущенных производителем зарядных устройств.** *Зарядные устройства, не пригодные для соответствующего аккумуляторного блока, могут привести к возникновению пожара.*
  - b **Используйте устройство только с подходящим аккумулятором.** *Использование других аккумуляторных блоков может привести к травмированию и опасности возникновения пожара.*
  - c **Не храните неиспользуемый аккумулятор рядом с канцелярскими скрепками, монетами, ключами, иголками, винтами или другими мелкими металлическими предметами, которые могут привести к короткому замыканию.** *Короткое замыкание может привести к пожару или взрыву.*
  - d **При определенных обстоятельствах из аккумулятора может вытекать жидкость.** Избегайте контакта с ней. При контакте с жидкостью тщательно смойте ее водой. При попадании жидкости в глаза обратитесь к врачу. *Электролит может вызвать сыпь и ожоги кожи.*
- 6 **Сервис**
- a **Ремонт электроинструмента должен выполняться только квалифицированными специалистами и только с использованием оригинальных запасных частей.** *Тем самым гарантируется безопасность инструмента.*

## Дополнительные общие инструкции по безопасности

**⚠ ОПАСНОСТЬ** • Тяжелые травмы в результате невнимательной эксплуатации. Запрещается эксплуатировать устройство лицам, находящимся под воздействием наркотических веществ, алкоголя или медикаментов, а также лицам в утомленном состоянии.

### ⚠ ПРЕДУПРЕЖДЕНИЕ

• **Ознакомьтесь со всеми указаниями по технике безопасности и инструкциями.**

Несоблюдение указаний по технике безопасности и инструкций может привести к поражению электрическим током и/или получению серьезных травм. **Сохраняйте все указания по технике безопасности и инструкции для дальнейшего использования.**

• Устройство не предназначено для использования детьми или лицами с ограниченными физическими, сенсорными или умственными способностями или лицами, не ознакомленными с этими инструкциями. Местные правила могут ограничивать возраст оператора.

• Убедитесь, что все защитные приспособления и ручки надежно закреплены и находятся в хорошем состоянии. • Перед началом работы проверьте надлежащее функционирование устройства, всех органов управления и защитных устройств.

• Эксплуатация устройства с неисправным выключателем на ручке запрещена. • Проверяйте корпус на наличие повреждений перед каждым использованием. • При использовании устройства в рабочей зоне не должны находиться дети и другие лица. • Убедитесь, что вентиляционные отверстия не забиты отложениями.

• Эксплуатируйте устройство только на твердой ровной поверхности и в рекомендованном положении. • При использовании устройства необходимо пользоваться ремнем, входящим в комплект поставки. Ремень оснащен быстродействующим замком. Ремень помогает контролировать устройство при опускании после среза и удерживать вес устройства во время срезания. • Садовый пылесос-воздуходувка с рюкзаком оснащен устройством для переноски. Тщательно отрегулируйте устройство для переноски, чтобы правильно распределить вес устройства.

Перед использованием устройства ознакомьтесь с функционированием устройства для переноски и быстродействующего замка. В случае опасности правильное использование устройства может защитить вас от серьезных травм. Не надевайте одежду поверх ремня и не перекрывайте доступ к быстродействующему замку.

**⚠ ОСТОРОЖНО** • Следует ознакомиться с элементами управления и правилами пользования устройством.

**ВНИМАНИЕ** • Пользователь несет ответственность за возникновение несчастных случаев с участием других людей или их имущества.

## Безопасная транспортировка и хранение

**⚠ ПРЕДУПРЕЖДЕНИЕ** • Выключите устройство, дайте ему остыть и извлеките аккумулятор перед его хранением или транспортировкой.

**⚠ ОСТОРОЖНО** • Опасность повреждения устройства. Во время транспортировки обеспечьте защиту устройства от движения или падения.

**ВНИМАНИЕ** • Перед транспортировкой и хранением устройства извлеките все посторонние предметы. • Храните устройство в сухом, хорошо проветриваемом месте, недоступном для детей. Не допускайте попадания на устройство веществ, вызывающих коррозию, таких как садовые химикаты. • Не храните устройство под открытым небом.

## Безопасное техническое обслуживание и уход

**⚠ ПРЕДУПРЕЖДЕНИЕ** • Выключите двигатель, убедитесь, что все движущиеся части полностью остановлены, и извлеките аккумуляторный блок перед проверкой, очисткой или техническим обслуживанием устройства.

• Работы по сервисному и техническому обслуживанию этого устройства требуют особой осторожности и знаний и могут выполняться только квалифицированным персоналом.

Отправьте устройство для технического обслуживания в авторизованную сервисную службу. • Обеспечьте безопасное состояние устройства путем проверки надежности затяжки болтов, гаек и винтов через регулярные промежутки времени.

**⚠ ОСТОРОЖНО** • Используйте только те запасные части, принадлежности и насадки, которые одобрены производителем. Используйте оригинальные запасные части, принадлежности и насадки. Только они гарантируют безопасную и бесперебойную работу устройства.

**ВНИМАНИЕ** • После каждого использования очищайте изделие мягкой сухой тканью.

## Остаточные риски

### ⚠ ПРЕДУПРЕЖДЕНИЕ

• Даже при соблюдении вышеописанных правил сохраняются неминуемые остаточные риски. Во время пользования устройством могут возникнуть следующие опасности:

- Повреждения, вызываемые вибрацией. Для каждой работы используйте правильный инструмент, держитесь за предусмотренные ручки, ограничьте время работы и воздействие вибрации.
- Шум может вызывать повреждение органов слуха. Используйте средства защиты органов слуха и ограничить нарузку.
- Травмы в результате отбрасывания предметов. Всегда надевайте защитные очки.

## Уменьшение рисков

### ⚠ ОСТОРОЖНО

- Продолжительное использование устройства может привести к нарушению кровообращения в

руках, вызванного вибрацией. Общепринятую продолжительность использования установить невозможно, поскольку она зависит от многих факторов:

- Индивидуальная склонность к плохому кровообращению (часто холодные пальцы, покалывание в пальцах).
- Низкая температура окружающей среды. Для защиты рук необходимо надевать теплые перчатки.
- Нарушение кровообращения из-за сильной хватки.
- Непрерывная работа вреднее, чем работа с перерывами.

При регулярном использовании устройства в течение длительного времени и при повторяющемся появлении симптомов (покалывание в пальцах, холодные пальцы) необходимо обратиться к врачу.

## Использование по назначению

- Многофункциональный инструмент предназначен для коммерческого использования.
- Многофункциональный инструмент предназначен для использования с насадками: высоторезом или штанговым кусторезом и удлинителем.
- Эксплуатация устройства предусмотрена только на улице.
- В целях безопасности устройство всегда следует держать обеими руками.

Любое другое использование недопустимо. За риски, связанные с недопустимым использованием, ответственность несет пользователь.

## Защита окружающей среды



Упаковочные материалы подаются вторичной переработке. Упаковку необходимо утилизировать без ущерба для окружающей среды.



Электрические и электронные устройства часто содержат ценные материалы, пригодные для вторичной переработки, и зачастую такие компоненты, как батареи, аккумуляторы или масло, которые при неправильном обращении или ненадлежащей утилизации представляют потенциальную опасность для здоровья и экологии. Тем не менее, данные компоненты необходимы для правильной работы устройства. Устройства, обозначенные этим символом, запрещено утилизировать вместе с бытовыми отходами.

### Указания по ингредиентам (REACH)

Для получения актуальной информации об ингредиентах см. [www.kaercher.com/REACH](http://www.kaercher.com/REACH)

## Принадлежности и запасные части

Использовать только оригинальные принадлежности и запасные части. Только они гарантируют безопасную и бесперебойную работу устройства.

Для получения информации о принадлежностях и запчастях см. [www.kaercher.com](http://www.kaercher.com).

## Комплект поставки

Комплектация устройства указана на упаковке. При распаковке устройства проверить комплектацию. При обнаружении недостающих принадлежностей или повреждений, полученных во время транспортировки, следует уведомить торговую организацию, продавшую устройство.

## Символы на устройстве

	Общий предупреждающий знак
	Перед вводом в эксплуатацию ознакомьтесь с инструкцией по эксплуатации и всеми указаниями по технике безопасности.
	Потянуть: Быстродействующий зажим

## Описание устройства

В данной инструкции по эксплуатации приведено описание устройства с максимальной комплектацией. Комплектация отличается в зависимости от модели (см. упаковку).

### См. страницы с рисунками

#### Рисунок А

- 1 Зажимной винт
- 2 Фиксатор
- 3 Штанга
- 4 Передняя ручка
- 5 Кнопка разблокировки выключателя устройства
- 6 Переключатель скорости
- 7 Выключатель устройства
- 8 Задняя ручка
- 9 Кнопка разблокировки аккумуляторного блока
- 10 Проушина для ремня
- 11 Заводская табличка
- 12 \* Аккумулятор Battery Power+ 36V
- 13 \* Устройство быстрой зарядки Battery Power+ 36V
- 14 Ремень

\* опция

### Аккумуляторный блок

Устройство разрешено эксплуатировать с аккумуляторным блоком 36 V Kärcher Battery Power+.

## Монтаж

### Установка передней рукоятки

1. Затянуть переднюю рукоятку в нужном положении на штанге.

#### Рисунок В

## Ввод в эксплуатацию

### Установка насадки

#### **ВНИМАНИЕ**

*Грязь на местах соединений  
Повреждение устройства в случае попадания  
грязи между местами соединений во время сборки.  
Проверьте места соединений на наличие  
загрязнений и удалите загрязнения перед сборкой.  
Укладывайте разобранные соединительные  
детали только на чистые поверхности.*

1. Вставьте насадку.

#### **Рисунок С**

- a Ослабьте зажимной винт.
  - b Выньте фиксатор.
  - c Вставьте штангу насадки.
2. Защелкните фиксатор. Убедитесь, что фиксатор надежно расположен в отверстии вставленной штанги.
  3. Затяните зажимной винт.

### Установка аккумуляторного блока

1. Установить аккумуляторный блок в отсек на устройстве и задвинуть до щелчка.

#### **Рисунок D**

### Навешивание ремня

Ремень помогает контролируемо опускать устройство после спливания и удерживать вес устройства во время использования.

1. Крючок ремня зацепить за петлю на штанге.

#### **Рисунок E**

2. Наденьте ремень на одно плечо. Проверьте, чтобы ремень можно было быстро отстегнуть в случае опасности.

## Эксплуатация

### Включение устройства

1. Откинуть кнопку разблокировки выключателя устройства назад.

#### **Рисунок F**

2. Нажать выключатель устройства. Устройство запускается.
3. Отпустить выключатель устройства. Устройство останавливается.

### Настройка скорости

1. Выбрать нужную скорость с помощью переключателя скорости.

#### **Рисунок G**

### Удаление аккумуляторного блока

#### **Примечание**

*При длительных перерывах в работе извлеките аккумуляторный блок из устройства и предохранить его от несанкционированного использования.*

1. Потянуть кнопку разблокировки аккумуляторного блока в направлении аккумуляторного блока.

#### **Рисунок H**

2. Нажать кнопку разблокировки аккумуляторного блока, чтобы разблокировать аккумуляторный блок.
3. Вынуть аккумуляторный блок из устройства.

### Завершение работы

1. Вынуть аккумуляторный блок из устройства (см. главу *Удаление аккумуляторного блока*).

2. Очистить устройство (см. главу *Очистка устройства*).

### Демонтаж насадки

1. Ослабьте зажимной винт.
2. Выньте фиксатор.
3. Снимите штангу насадки.

## Транспортировка

### **⚠ ОСТОРОЖНО**

#### **Несоблюдение веса**

*Опасность получения травм и повреждений  
Во время транспортировки учитывать вес устройства.*

1. Вынуть аккумуляторный блок (см. главу *Удаление аккумуляторного блока*).
2. При перевозке устройства в транспортных средствах зафиксируйте его от скольжения и опрокидывания.

## Хранение

Перед хранением очистить устройство (см. главу *Очистка устройства*).

### **⚠ ОСТОРОЖНО**

#### **Несоблюдение веса**

*Опасность получения травм и повреждений  
Во время хранения учитывать вес устройства.*

1. Вынуть аккумуляторный блок (см. главу *Удаление аккумуляторного блока*).
2. В случае необходимости демонтировать насадку (см. главу *Демонтаж насадки*).
3. Храните устройство в сухом, хорошо проветриваемом месте. Храните вдали от веществ, вызывающих коррозию, например садовых химикатов и противогололедной соли. Не храните устройство на открытом воздухе.

## Уход и техническое обслуживание

### **⚠ ПРЕДУПРЕЖДЕНИЕ**

*Неконтролируемый запуск с установленной насадкой*

#### **Порезы**

*Перед началом любых работ на устройстве извлечь аккумуляторный блок из устройства.*

- Перед проведением любых работ на устройстве извлечь аккумуляторный блок.

### Очистка устройства

1. Очистить устройство мягкой сухой тканью.  
**Рисунок I**

## Помощь при неисправностях

Зачастую неисправности имеют простые причины, поэтому с помощью следующего обзора их можно устранить самостоятельно. В случае сомнения или возникновения не описанных здесь неисправностей следует обращаться в авторизованную сервисную службу.

При увеличении срока службы емкость аккумуляторного блока будет снижаться даже при хорошем обслуживании, вследствие чего даже при полной зарядке полное время работы больше не будет обеспечиваться. Это не является дефектом.

Ошибка	Причина	Устранение
Прибор не включается	Аккумуляторный блок установлен неправильно.	● Вставьте аккумуляторный блок в крепление до фиксации.
	Аккумуляторный блок разряжен.	● Зарядите аккумуляторный блок.
	Аккумуляторный блок неисправен.	● Замените аккумуляторный блок.
Устройство останавливается во время работы	Перегрев аккумулятора	● Прервите работу и дайте аккумулятору остыть.
Проблемы при сборке частей штанги	Места соединений загрязнены.	● Очистить концы штанги от налипшей грязи. ● Класть устройство только на чистые поверхности.

## Гарантия

В каждой стране действуют соответствующие гарантийные условия, установленные уполномоченной организацией по сбыту нашей продукции. Возможные неисправности устройства в течение гарантийного срока мы устраняем бесплатно, если причина заключается в дефектах материалов или производственных браке. В случае возникновения претензий в течение гарантийного срока просьба обращаться с чеком о покупке в торговую организацию, продавшую изделие или в ближайшую уполномоченную службу сервисного обслуживания.  
(Адрес указан на обороте)

Дата выпуска отображается на заводской табличке в закодированном виде. При этом отдельные цифры имеют следующее значение::

Пример: 30190

- 3 год выпуска
- 0 столетие выпуска
- 1 десятилетие выпуска
- 9 вторая цифра месяца выпуска
- 0 первая цифра месяца выпуска

Таким образом, в данном примере код 30190 означает дату выпуска 09 / (2)013.

## Технические характеристики

MT 36 Bp		
Рабочие характеристики устройства		
Рабочее напряжение	V	36
Максимальная скорость	/	10000 ± 10%
	min	
Размеры и вес		
Длина x ширина x высота	mm	951 x 197 x 188
Масса (с аккумуляторным блоком)	kg	2,6

Сохраняется право на внесение технических изменений.

## Tartalom

Biztonsági tanácsok .....	69
Rendeltetésszerű alkalmazás .....	72
Környezetvédelem .....	72
Tartozékok és pótalkatrészek .....	72
Szállított tartozékok .....	72
Szimbólumok a készüléken .....	72
A készülék leírása .....	72
Szerelés .....	72
Üzembe helyezés .....	72
Üzemeltetés .....	73
Szállítás .....	73
Raktározás .....	73
Ápolás és karbantartás .....	73
Segítség üzemzavarok esetén .....	73
Garancia .....	74
Műszaki adatok .....	74

## Biztonsági tanácsok

A készülék első használatá előlt olvassa el ezeket a biztonsági tanácsokat, ezt az eredeti kezelési útmutatót, az akkuegységhez mellékelt biztonsági tanácsokat, valamint az akkuegység / standard töltőkészülék mellékelt eredeti kezelési útmutatóját. Ezeknek megfelelően járjon el. Őrizze meg az említett dokumentumokat későbbi alkalmazásra vagy a következő tulajdonos számára. A használati utasításban található útmutatások mellett figyelembe kell venni a törvényhozók általános biztonsági és balesetmegelőzési előírásait is.

## Veszélyfokozat

### ⚠ VESZÉLY

- Olyan, közvetlenül fenyegető veszély jelzése, amely súlyos sérülésekhez vagy halálhoz vezet.

### ⚠ FIGYELMEZTETÉS

- Olyan, esetlegesen veszélyes helyzet jelzése, amely súlyos sérülésekhez vagy halálhoz vezethet.

### ⚠ VIGYÁZAT

- Olyan, esetlegesen veszélyes helyzet jelzése, amely könnyebb sérülésekhez vezethet.

## FIGYELEM

- Olyan, esetlegesen veszélyes helyzet jelzése, amely anyagi károkhoz vezethet.

### Villamos szerszámok általános biztonsági utasításai

#### ⚠ FIGYELMEZTETÉS

- **Olvasa el az összes biztonsági utasítást és előírást.**

A biztonsági utasítások és előírások betartásának elmulasztása áramütést és/vagy súlyos sérüléseket okozhat. **Örizz meg valamennyi biztonsági utasítást és előírást.**

A biztonsági utasításokban használt „villamos szerszám” kifejezés hálózatról (hálózati csatlakozókábel) működő villamos szerszámokra és akkumulátorral (hálózati csatlakozókábel nélkül) működő villamos szerszámokra vonatkozik.

#### 1 Munkahelyi biztonság

- Tartsa a munkavégzési területet tisztán és jól megvilágítva.** A rendtelenség vagy a ki nem világított munkaterület balesetekhez vezethet.
- A villamos szerszámmal ne dolgozzon robbanásveszélyes környezetben,** ahol éghető folyadékok, gázok vagy porok találhatóak. A villamos szerszámok szikrárt vehetnek, ami által a por vagy a gőzök kigyulladhatnak.
- A gyermekeket és más személyeket tartsa távol a villamos szerszám használata során.** A figyelemelvonás a berendezés feletti uralom elvesztéséhez vezethet.

#### 2 Elektromos biztonság

- A villamos szerszám csatlakozódugójának bele kell illesnie a csatlakozóaljzatba.** A csatlakozódugót semmiképpen sem szabad módosítani. Adapter csatlakozóaljzatot ne használjon védőföldelt villamos szerszámmal együtt. A módosítatlan csatlakozódugók és az ahhoz illő csatlakozóaljzatok csökkentik az áramütés kockázatát.
- Kerülje el a csövek, fűtőtestek, tűzhelyek és hűtőszekrények földelt felületével való érintkezést.** Ezek ugyanis fokozott áramütési kockázatot jelentenek, ha az Ön teste földelvé van.
- A villamos szerszámokat tartsa távol az esőtől és a nedvességtől.** A víz behatolása a villamos szerszámokba növeli az áramütés kockázatát.
- A kábelt ne használja a rendeltetésén kívül más célra,** például a villamos szerszám tartására, felakasztására, illetve a csatlakozódugónak az aljzatból való kihúzására. Tartsa távol a kábelt hőtől, olajtól, éles szélektől vagy mozgó berendezéskomponensektől. A károsodott vagy megcsavarodott csatlakozókábelek fokozzák az áramütés kockázatát.
- Ha villamos szerszámmal dolgozik a szabadban,** akkor csak olyan hosszabbító kábelt használjon, amely a kültérben is használható. A kültérben való használatra alkalmas hosszabbító kábel alkalmazása csökkenti az áramütés kockázatát.
- Ha a villamos szerszám használata nedves környezetben nem kerülhető el,** akkor használjon hibaáram-védőkapcsolót. Hibaáram-védőkapcsoló használata csökkenti az áramütés kockázatát.

#### 3 Személyek biztonsága

- Figyeljen oda és megfontoltan végezze a villamos szerszámmal való munkát.** Ha fáradt vagy kábítószert, alkoholt vagy gyógyszert használata alatt áll, akkor ne használja a villamos szerszámot. A villamos szerszám használata során akár a pillanatnyi figyelmetlenség is komoly sérülésekhez vezethet.
  - Viseljen védőfelszerelést és minden esetben védőszemüveget.** A személyes védőfelszerelés (pl. porvédő maszk, csúszásmentes biztonsági kesztyű, védősisak vagy fülvédő) viselete a villamos szerszám használati módjától függően csökkentheti a sérülések kockázatát.
  - Akadályozza meg a véletlenszerű üzembe helyezést.** Győződjön meg arról, hogy a villamos szerszám ki van kapcsolva, mielőtt az áramellátáshoz és/vagy az akkumulátorhoz csatlakoztatja, felemeli vagy tartja. Ha a villamos szerszám szállítása során az újít a kapcsolón tartja, illetve ha a berendezést bekapcsolt állapotban csatlakoztatja az áramellátáshoz, az balesetet okozhat.
  - A villamos szerszám bekapcsolása előtt távolítsa el a beállító szerszámot vagy a csavaros csatlakozást.** A berendezés forgó komponenseiben hagyott szerszám vagy kulcs sérüléseket okozhat.
  - Törekedjen a normál testtartás megőrzésére.** Álljon stabilan, és mindig tartsa meg egyensúlyát. Ezáltal a villamos szerszámot áratlan helyzetekben is jobban uralma alatt tudja tartani.
  - Viseljen megfelelő ruházatot. Ne viseljen bő ruhát vagy ékszert.** Tartsa távol a haját, ruházatát és kesztyűjét a mozgó komponensektől. A bő ruházat, a kesztyű, az ékszer vagy a hosszú haj becsipődhet a mozgó komponensek közé.
  - Porelszívó és -felfogó berendezések felszerelése esetén győződjön meg arról, hogy ezek csatlakoztatva vannak és helyesen használják őket.** A porelszívás alkalmazása csökkentheti a por általi veszélyek kialakulását.
- #### 4 Villamos szerszám használata és kezelése
- Ne terhelje túl a berendezést.** A munkavégzéshez a megfelelő villamos szerszámot használja. A megfelelő villamos szerszámmal jobban és biztonságosabban tud dolgozni a megadott teljesítménytartományban.
  - Ne használjon olyan villamos szerszámot, amelynek kapcsolója elromlott.** Az olyan villamos szerszám, amelyet nem lehet be- vagy kikapcsolni, veszélyes, és javításra szorul.
  - Húzza ki a csatlakozódugót a csatlakozóaljzataból és/vagy távolítsa el az akkumulátort, mielőtt beállítási műveleteket végezne a berendezésen, alkatrészeket cserélne ki rajta, vagy a berendezést félretenné.** Ez az intézkedés megakadályozza a villamos szerszám véletlenszerű elindítását.
  - A nem használt villamos szerszámokat tartsa távol a gyermekektől.** Ne hagyja, hogy olyan személyek használják a berendezést, akik annak használatát nem ismerik, illetve ezeket az előírásokat nem olvasták el. A villamos szerszámok veszélyesek, ha tapasztalatlan személyek használják őket.
  - Kezelje a villamos szerszámokat gondosan.** Ellenőrizze, hogy a mozgó komponensek hi-

bátlanul működnek-e és nem akadnak-e be, nincsenek-e eltörve vagy nincs-e rajtuk olyan károsodás, amely a villamos szerszám működését negatívan befolyásolná. A meghibásodott komponenseket a berendezés használata előtt javíttassa meg. Sok baleset oka a villamos szerszámok helytelen karbantartása.

- f **Tartsa a vágószerszámokat élesen és tisztán.** Az éles vágóélű, gondosan ápoltt vágószerszámok kevésbé akadnak el és könnyebben vezetethetők.
- g **A villamos szerszámokat, tartozékokat, behelyezhető szerszámokat stb. a jelen előírások szerint használja.** Ennek során vegye figyelembe a munkakörülményeket és a végzendő tevékenységet. A villamos szerszámoknak a rendeltetésüktől eltérő használata veszélyes helyzeteket eredményezhet.
- 5 **Akkumulátoregységek használata és ápolása**
- a **Az akkumulátoregységet csak a gyártó által engedélyezett töltőeszközökkel töltsse. A nem az adott akkumulátoregységhez tervezett töltőeszközök tüzet okozhatnak.**
- b **A készüléket csak a megfelelő akkumulátoregységgel üzemeltesse. Másfajta akkumulátoregységek használata sérülést és tüzet okozhat.**
- c **Tartsa távol a nem használt akkumulátoregységeket fémestől, érméktől, kulcsoktól, szögektől, csavaroktól vagy más kisebb fémtárgyaktól, amelyek rövidzárlatot okozhatnak. A rövidzárlat következménye tűz vagy robbanás lehet.**
- d **Adott esetben az akkumulátoregységből folyadék szivároghat. Kerülje el a folyadékkal való érintkezést. Ha ez mégis megtörténik, akkor a folyadékot vízzel alaposan öblítse le. Ha a folyadék a szemet éri, haladéktalanul kérjen orvosi segítséget. Az akkumulátorfolyadék hatására a bőrön kiütések és égési sebek keletkezhetnek.**
- 6 **Szerviz**
- a **A villamos szerszám javítását csak képzett szakember végezheti, eredeti pótkalkatrészek felhasználásával. Ezáltal biztosítható a berendezés biztonságos állapotának fenntartása.**

### További általános biztonsági előírások

**⚠ VESZÉLY.** Súlyos sérülések léphetnek fel, ha nem koncentrálnak munkájukban. Ne használja a készüléket, ha kábítószert, alkoholt vagy gyógyszer hatása alatt áll, illetve ha fáradt.

**⚠ FIGYELMEZTETÉS.** Olvassa el az összes biztonsági utasítást és előírást. A biztonsági utasítások és előírások betartásának elmulasztása áramütést és/vagy súlyos sérüléseket okozhat. **Őrizzze meg valamennyi biztonsági utasítást és előírást.** • Ezt a készüléket gyerekek vagy csökkent fizikai, érzelmi vagy szellemi képességű személyek, illetve az utasításokat nem ismerő személyek nem használhatják. Helyi rendeletek korlátozhatják a kezelő életkorát. • Ügyeljen arra, hogy valamennyi védőberendezés és fogantyú megfelelően és biztonságosan rögzítve, valamint jó állapotú legyen. • Használat előtt ellenőrizze, hogy az egység, az összes kezelőszerv és a biztonsági berendezések megfelelően működnek-e. • Soha ne üzemeltesse a készüléket, ha a kézi fogantyún lévő be-/kikapcsoló nem megfelelően kapcsol be vagy ki. • Min-

den használat előtt ellenőrizze a ház esetleges sérüléseit. • A készülék használata során tartsa távol a gyermekeket és más személyeket a munkavégzési területtől. • Győződjön meg róla, hogy a szellőzőnyílások lerakódásmentesek. • A készüléket csak szilárd, sík felületen, és a javasolt helyzetben tartva használja. • A készülék használatakor viselnie kell a mellékelt hevedert. A heveder gyorszárral van ellátva. A heveder segíti az eszköz irányítását, amikor a vágás után leereszti, és tartja a készülék súlyát a vágás alatt. • A hátra vehető levélvívó hevederrel van ellátva. Óvatosan állítsa be a hevedert a készülék súlyának elosztása érdekében. A készülék használata előtt ismerkedjen meg a hevederrel és a gyorszárral. Veszély esetén a helyes használat megvédi Önt a súlyos sérülésektől. Ne viseljen ruhát a heveder fölött, és egyéb módon se akadályozza a gyorszárhoz való hozzáférést.

**⚠ VIGYÁZAT.** Ismerkedjen meg a kezelőelemekkel és a készülék szabályszerű használatával.

**FIGYELEM.** A készülék kezelője felelős a más személyekkel vagy azok tulajdonával történő balesetekért.

### Biztonságos szállítás és raktározás

**⚠ FIGYELMEZTETÉS.** Tárolás és szállítás előtt kapcsolja ki a készüléket, hagyja lehűlni, és vegye ki belőle az akkumulátoregységet.

**⚠ VIGYÁZAT.** Sérülésveszély és a készülék károsodása. Szállításkor biztosítsa a készüléket elmozdulás, illetve leesés ellen.

**FIGYELEM.** Szállítás vagy tárolás előtt távolítsa el a készülékből minden idegen testet. • A készüléket olyan száraz és jól szellőző helyen tárolja, amelyet gyermekek nem érhetnek el. Tartsa távol a készüléket korrozíót okozó anyagoktól, mint például a kerti vegyszerektől. • Ne tárolja a készüléket külső térben.

### Biztonságos karbantartás és ápolás

**⚠ FIGYELMEZTETÉS.** Kapcsolja ki a motort, és ellenőrizze, hogy minden mozgó alkatrész teljesen leáll-e, majd vegye ki az akkumulátort, mielőtt a készüléket megvizsgálná, tisztítaná vagy karbantartaná. • A készüléken végzett szervizelési és karbantartási munkákhoz különös gondossággal és ismeretek szükségesek, és ezeket csak megfelelően képzett személyek végezhetik. Karbantartás céljából a készüléket hivatalos szervizközpontba vigye. • Győződjön meg arról, hogy a készülék biztonságos állapotban van, azáltal, hogy rendszeres időközönként ellenőrzi, hogy a csapszegek, anyák és csavarok szorossá vannak húzva.

**⚠ VIGYÁZAT.** Csak a gyártó által jóváhagyott pótkalkatrészeket, tartozékokat és toldalékokat használjon. Az eredeti pótkalkatrészek, az eredeti tartozékok és az eredeti toldalékok garantálják a készülék biztonságos és zavartalan működését.

**FIGYELEM.** Egy puha, száraz kendővel minden használat után tisztítsa meg a terméket.

### Fennmaradó kockázatok

**⚠ FIGYELMEZTETÉS**

• Bizonyos kockázatok még a készülék előírt alkalmazása mellett is fennállnak. A készülék alkalmazása a következő veszélyekkel járhat:

• A vibrációk sérüléseket okozhatnak. Minden munkához a megfelelő szerszámot és a megfelelő fu-

gantyút használja, illetve korlátozza a munkavégzési időt és a kitétséget.

- A zaj halláskárosodást okozhat. Viseljen hallásvédelmet és korlátozza a zajterhelést.
- Sérülések kirepülő tárgyak miatt. Mindig viseljen szemvédőt.

### Kockázatcsökkentés

#### ⚠ VIGYÁZAT

- A készülék hosszabb használati időtartama a kezek regzés okozta vérellátási zavarához vezethet. Általosan érvényes használati időtartamot nem lehet meghatározni, mivel az többféle tényezőtől függ:
- Személyes hajlam a rossz vérellátásra (gyakran hideg ujjak, ujjszibbadás).
- Alacsony környezeti hőmérséklet. Viseljen meleg kesztyűt kezei védelme érdekében.
- Rossz vérellátás a berendezés túl erős megmarkolása miatt.
- A szünetmentes üzemeltetés károsabb, mint a szünetek által megszakított üzem.

A készülék rendszeres, hosszan tartó használata és a tünetek, pl. az ujjszibbadás, hideg ujjak ismételt felépése esetén, forduljon orvoshoz.

### Rendeltetésszerű alkalmazás

- A multi tool ipari használatra alkalmazható.
- A multi tool egy magassági ágvágóval vagy rudas sövényvágóval, valamint hosszabbítással történő használatra való.
- A készülék szabadtéri használatra lett tervezve.
- Biztonsági okokból a sövénynyírót mindig két kézzel, szilárdan kell tartani.

Minden egyéb használat nem engedélyezett. A berendezés nem rendeltetésszerű használatából eredő veszélyeztetésekért a felhasználó vállalja a felelősséget.

### Környezetvédelem



A csomagolóanyag újrahasznosítható. Kérjük, környezetbarát módon semmisítse meg a csomagolást.



Az elektromos és elektronikus készülékek értékes, újrahasznosítható anyagokat, és gyakran olyan alkotóelemeket, például elemeket, akkumulátorokat vagy olajat is tartalmaznak, melyek nem megfelelő kezelése vagy helytelen megsemmisítése potenciális veszélyt jelenthet az emberek egészségre és a környezetre. Ezek az alkotóelemek azonban a készülék rendeltetésszerű üzemeléséhez szükségesek. Az ezzel a szimbólummal jelölt készülékeket nem szabad a háztartási hulladékkal együtt megsemmisíteni.

#### Összetevőkre vonatkozó utasítások (REACH)

Az összetevőkre vonatkozó aktuális információkat itt találja: [www.kaercher.com/REACH](http://www.kaercher.com/REACH)

### Tartozékok és pótalkatrészek

Csak eredeti tartozékokat és eredeti pótalkatrészt alkalmazzon; ezek garantálják a készülék biztonságos és zavarmentes üzemelését.

A tartozékokra és pótalkatrészekre vonatkozóan információkat itt talál: [www.kaercher.com](http://www.kaercher.com).

### Szállított tartozékok

A készülékkel szállított tartozékok fel vannak tüntetve a csomagoláson. Kicsomagolásnál ellenőrizze, hogy megvan-e minden tartozék. Hiányzó tartozékok vagy szállítási sérülések esetén kérjük, értesítse a kereskedőt.

### Szimbólumok a készüléken

	Általános figyelmeztető jelzések
	Készüléke üzembe helyezése előtt vegye figyelembe a használati útmutatót és a biztonsági utasításokat.
	Hűzés: Gyorszár

### A készülék leírása

A használati utasításban a maximális felszereltséget ismertetjük. Modelltől függően a szállított tartozékoknál különbségek figyelhetők meg (lásd a csomagolást).

**A képet lásd az ábrák oldalán**

#### Ábra A

- ① Szorítócsavar
- ② Reteszelés
- ③ Tengely
- ④ Elülső fogantyú
- ⑤ Készülékkapcsoló reteszelésfeloldó billentyűje
- ⑥ Sebességkapcsoló
- ⑦ Készülékkapcsoló
- ⑧ Hátsó fogantyú
- ⑨ Akkumulátoregység-reteszelés feloldó billentyűje
- ⑩ Hevedergyűrű
- ⑪ Típus tábla
- ⑫ \*Battery Power+ 36V akkumulátorcsomag
- ⑬ \*Battery Power+ 36V gyorsító készlet
- ⑭ Heveder

\* opcionális

### Akkuegység

A készülék 36 V Kärcher Battery Power+ akkuegység-gep üzemeltethető.

### Szerelés

#### Az elülső kézi fogantyú felszerelése

1. Csavarral rögzítse az elülső kézi fogantyút a kívánt helyzetben a nyélen.

#### Ábra B

### Üzembe helyezés

#### Tartozékok felszerelése

#### FIGYELEM

**Szennyeződés a csatlakozási pontoknál**

A készülék károsodhat, ha az összeszerelés során szennyeződés kerül a csatlakozási pontok közé.

Ellenőrizze a csatlakozási pontokat szennyeződések tekintetében, és az összeszerelés előtt távolítsa el a szennyeződéseket.

A szétszerelt alkatrészeket csak tiszta felületre tegye le.

1. A tartóék behelyezése

#### Ábra C



- Lazítsa meg a szorítócsavart.
  - Húzza ki a reteszelt.
  - Helyezze be a tartozék nyelét.
- Kattintsa be a reteszt. Ellenőrizze, hogy a retesz rögzítve van-e a behelyezett nyél lyukában.
  - Húzza meg a szorítócsavart.

### Az akkuegység felszerelése

- Az akkuegységet tolja a készülék tartóegységébe, míg hallhatóan be nem pattan.

**Ábra D**

### A heveder beakasztása

A heveder segíti az eszköz ellenőrzött irányítását, amikor a vágás után leereszti, és tartja a készülék súlyát a használat során.

- A heveder kampóját akassza be a nyélen lévő gyűrűbe.

**Ábra E**

- Vegye fel a hevedert az egyik vállára. Ügyeljen arra, hogy a heveder veszély esetén gyorsan kioldható legyen.

## Üzemeltetés

### A készülék bekapcsolása

- Hajtsa hátra a készülékkapcsoló kioldó gombját.

**Ábra F**

- Nyomja meg a készülékkapcsolót. A készülék beindul.
- Engedje el a készülékkapcsolót. A készülék leáll.

### Sebesség beállítás

- Válassza ki a kívánt sebességet a sebességkapcsolóval.

**Ábra G**

### Akkuegység eltávolítása

#### Megjegyzés

*Hosszabb munkamegszakítás esetén távolítsa el az akkuegységet a készülékből és biztonsági illetéktelen alkalmazás ellen.*

- Az akkuegység reteszelt feloldó billentyűjét húzza az akkuegység irányába.
- Ábra H**
- Nyomja meg az akkuegység reteszelt feloldó billentyűjét az akkuegység kiretészéséhez.
  - Vegye ki az akkuegységet a készülékből.

## Segítség üzemzavarok esetén

Az üzemzavarok gyakran egyszerű okokra vezethetők vissza, amelyeket az alábbi áttekintés segítségével a kezelő maga is könnyen elháríthat. Kétség esetén vagy az itt meg nem nevezett üzemzavarok esetén kérjük, forduljon a hivatalos ügyfélszolgálatához.

Hiba	Ok	Elhárítás
<b>A készülék nem indul el</b>	Az akkumulátor-egység nincs megfelelően behelyezve.	● Tolja be az akkumulátor-egységet a tartóba, míg be nem pattan.
	Az akkumulátor-egység lemerült.	● Töltse fel az akkumulátor-egységet.
	Az akkumulátor-egység meghibásodott.	● Cserélje ki az akkumulátor-egységet.
<b>A készülék üzem közben leáll</b>	Az akkumulátor túlmelegedett	● Hagyja abba a munkát, és várjon, amíg az akkumulátor hőmérséklete eléri a normál tartományt.

### Az üzem befejezése

- Távolítsa el az akkuegységet a készülékből (lásd a *Akkuegység eltávolítása* fejezetben).
- Tisztítsa meg a készüléket (lásd a *A készülék tisztítása* fejezetben).

### Szerelje le a tartozékot

- Lazítsa meg a szorítócsavart.
- Húzza ki a reteszelt.
- Távolítsa el a tartozék nyelét.

## Szállítás

### ⚠ VIGYÁZAT

#### **A súly figyelmen kívül hagyása**

*Sérülés és károsodás veszélye*

*Szállítás során ügyeljen a készülék súlyára.*

- Távolítsa el az akkuegységet (lásd a *Akkuegység eltávolítása* fejezetben).
- Járműben történő szállítás esetén a készüléket biztosítsa csúszás és felborulás ellen.

## Raktározás

Minden raktározás előtt tisztítsa meg a készüléket (lásd a *A készülék tisztítása* fejezetben).

### ⚠ VIGYÁZAT

#### **A súly figyelmen kívül hagyása**

*Sérülés és károsodás veszélye*

*Raktározás során ügyeljen a készülék súlyára.*

- Távolítsa el az akkuegységet (lásd a *Akkuegység eltávolítása* fejezetben).
- Ha szükséges, szerelje szét a tartozékokat (lásd a *Szerelje le a tartozékok* fejezetben).
- Tárolja a készüléket száraz, jól szellőztetett helyen. Tartsa távol a korrodáló hatású anyagoktól, pl. kerti vegyszerektől és jégmentesítő sótól. Ne tárolja a készüléket a szabadban.

## Ápolás és karbantartás

### ⚠ FIGYELMEZTETÉS

#### **Kontroll nélkülű beindulás, felszerelt tartozékkal**

*Vágási sérülések*

*A készüléken végzett mindennemű munkavégzés előtt vegye ki az akkuegységet a készülékből.*

- A készüléken végzett bármilyen munka előtt vegye ki az akkuegységet.

### A készülék tisztítása

- Tisztítsa meg az eszközt puha, száraz ruhával.

**Ábra I**

Hiba	Ok	Elhárítás
<b>Problémák a nyélrészek felszerelése során</b>	Az összeköttetési helyek piszkosak.	<ul style="list-style-type: none"> <li>● Távolítsa el a szennyeződést a nyél végétől.</li> <li>● A készüléket csak tiszta felületre tegye le.</li> </ul>

## Garancia

Minden országban az illetékes értékesítő társaságunk által megadott garanciális feltételek vannak érvényben. A készüléknél felmerülő esetleges zavarokat a garanciaidőn belül díjmentesen orvosoljuk, amennyiben anyag-, illetve gyártási hibáról van szó. Garanciális esetben kérjük, a számlával együtt forduljon kereskedőjéhez vagy a legközelebbi, arra jogosult ügyfélszolgálati irodához.

(A címet lásd a hátoldalon)

## Műszaki adatok

		<b>MT 36</b>
		<b>Bp</b>
<b>A készülék teljesítményre vonatkozó adatai</b>		
Üzemi feszültség	V	36
Maximális sebesség	/min	10000 ± 10%
<b>Méreték és súlyok</b>		
Hosszúság x szélesség x magasság	mm	951 x 197 x 188
Tömeg (akkuegységgel)	kg	2,6

A műszaki változtatások jogát fenntartjuk.

## Obsah

Bezpečnostní pokyny .....	74
Použití v souladu s určením .....	76
Ochrana životního prostředí .....	76
Příslušenství a náhradní díly .....	76
Rozsah dodávky .....	77
Symboly na přístroji .....	77
Popis přístroje .....	77
Montáž .....	77
Uvedení do provozu .....	77
Provoz .....	77
Přeprava .....	78
Skladování .....	78
Péče a údržba .....	78
Nápověda při poruchách .....	78
Záruka .....	78
Technické údaje .....	78

## Bezpečnostní pokyny

Před prvním použitím přístroje si přečtěte tyto bezpečnostní pokyny a původní návod k používání, bezpečnostní pokyny přiložené k akumulátorovému bloku a přiložený původní návod k používání pro akumulátorový blok / nabíječku. Řiďte se jimi.

uschovejte brožury pro pozdější použití nebo pro dalšího vlastníka.

Kromě pokynů v návodu k použití musíte dodržovat všeobecné zákonné bezpečnostní předpisy a předpisy pro prevenci úrazů.

## Stupně nebezpečí

### ⚠ NEBEZPEČÍ

- *Upozornění na bezprostředně hrozící nebezpečí, které vede k těžkým úrazům nebo usmrcení.*

### ⚠ VAROVÁNÍ

- *Upozornění na možnou nebezpečnou situaci, která může vést k těžkým úrazům nebo usmrcení.*

### ⚠ UPOZORNĚNÍ

- *Upozornění na možnou nebezpečnou situaci, která může vést k lehkým úrazům.*

### POZOR

- *Upozornění na možnou nebezpečnou situaci, která může vést ke vzniku věcných škod.*

## Všeobecné bezpečnostní pokyny pro elektromechanické nářadí

### ⚠ VAROVÁNÍ

- **Přečtěte si všechny bezpečnostní pokyny a varování.**

*Opomenutí při dodržování těchto bezpečnostních upozornění a pokynů může vést k úrazu elektrickým proudem a /nebo k těžkým úrazům. **uschovejte všechny bezpečnostní pokyny a varování pro pozdější použití.***

*Pojem „elektrické nářadí“ uvedený v bezpečnostních pokynech platí pro elektrické nářadí napájené ze sítě (síťový kabelem) a elektrické nářadí napájené baterií (bez síťového kabelu).*

#### 1 Bezpečnost na pracovišti

- Udržujte své pracoviště čisté a dobře osvětlené. Nepořádek nebo neosvětlená pracovní oblast mohou být příčinou nehody.**
- S elektrickým nářadím nepracujte ve výbušném prostředí, v němž se nacházejí hořlavé kapaliny, plyny či prach. Při práci s elektrickým nářadím vznikají jiskry, které mohou způsobit vznícení prachu či výparů.**
- Udržujte děti a ostatní osoby při používání elektrického nářadí mimo vymezenou pracovní oblast. Vlivem nepozornosti může dojít ke ztrátě kontroly nad používaným přístrojem.**

#### 2 Elektrická bezpečnost

- Přípojovací zástrčka elektrického nářadí musí odpovídat velikosti zásuvky. Zástrčku nijak neupravujte. U elektrického nářadí s ochranným uzemněním nepoužívejte žádné s ochranným uzemněním nepoužívejte žádné neupravené zástrčky. Tím, že používáte neupravené zástrčky a příslušné zásuvky, se snižuje riziko úrazu elektrickým proudem.**
- Zabraňte tělesnému kontaktu s uzemněnými povrchy, jako jsou potrubí, topení, sporáky a ledničky. Existuje zvýšené riziko úrazu elektrickým proudem, pokud je vaše tělo uzemněno.**
- Chraňte elektrické nářadí před deštěm nebo mokrem. Vniknutí vody do elektrického nářadí zvyšuje riziko úrazu elektrickým proudem.**
- Nepoužívejte kabel k nošení elektrického nářadí, jeho zavěšení nebo vytahování zástrčky ze zásuvky. Udržujte kabel v dostatečné vzdálenosti od zdrojů horka,**

- oleje, ostrých hran nebo od pohyblivých se částí přístroje. Poškozené nebo zamotané připojovací kabely zvyšují riziko úrazu elektrickým proudem.
- e Pokud pracujete s elektrickým nářadím venku, používejte pouze prodlužovací kabel určený i do venkovních prostor. Použití prodlužovacího kabelu určeného do venkovních prostor snižuje riziko úrazu elektrickým proudem.
- f Pokud je práce s elektrickým nářadím ve vlhkém prostředí nevyhnutelná, používejte proudový chránič. Použití proudového chrániče zmenšuje riziko úrazu elektrickým proudem.
- 3 **Bezpečnost osob**
- a **Bud'te opatrní, dáváte pozor při tom, co děláte, a při práci s elektrickým nářadím používejte zdravý rozum. Nepoužívejte elektrické nářadí, jste-li unavení či pod vlivem omamných látek, alkoholu nebo léků. Jediný okamžik nepozornosti při používání elektrického nářadí může vést k utrpění vážného zranění.**
- b **Používejte osobní ochranné pracovní prostředky a vždy ochranné brýle. Používání osobních ochranných pracovních prostředků, např. prachové masky, protiskluzové obuvi, ochranné přilby či ochrany sluchu, vždy v závislosti na druhu a použití elektrického nářadí, snižuje riziko zranění.**
- c **Zabraňte náhodnému uvedení do provozu. Než jej zapojíte do elektrického napájení anebo baterie, budete zvedat či přenášet, ujistěte se, že je elektrické nářadí vypnuto. Pokud máte u elektrického nářadí při jeho přenášení prst na spínači či máte přístroj zapnut u elektrickém napájení, můžete tím způsobit úrazy.**
- d **Než elektrické nářadí zapnete, dejte pryč seřizovací nářadí nebo klíč. Nářadí či klíč, které se nacházejí v rotující části přístroje, může způsobit zranění.**
- e **Vyvarujte se abnormálnímu držení těla. Zajímáte bezpečný postoj a udržujte vždy rovnováhu. Díky tomu budete schopni elektrické nářadí lépe zvládnout v neočekávaných situacích.**
- f **Používejte vhodné oblečení. Nenoste volné oblečení nebo šperky. Udržujte vlasy, oblečení a rukavice pryč od pohyblivých se dílů. Volné oblečení, rukavice, šperky nebo dlouhé vlasy mohou být zachyceny pohyblivými se díly.**
- g **V případě, že lze připojit zařízení na odsávání a zachycování prachu, ujistěte se, že jsou tato zařízení připojena a správně používána. Použití odsávání prachu může snížit ohrožení prachem.**
- 4 **Použití elektrického nářadí a zacházení s ním**
- a **Nepřetěžujte přístroj. Používejte ke své práci pouze k tomu určené elektrické nářadí. S odpovídajícím elektrickým nářadím se vám bude v dané oblasti výkonu pracovat lépe a bezpečněji.**
- b **Nepoužívejte elektrické nářadí, které má závadu na spínači. Elektrické nářadí, které nelze zapnout či vypnout, je nebezpečné a musí se opravit.**
- c **Vytáhněte zástrčku ze zásuvky a/nebo vyjměte akumulátor předtím, než začnete provádět nastavení přístroje, měnit díly příslušenství nebo přístroj odložit. Toto preventivní opatření brání nechtěnému spuštění elektrického nářadí.**
- d **Elektrické nářadí, které nepoužíváte, udržujte z dosahu dětí. Nedovolte, aby přístroj používaly osoby, které s ním nejsou obeznámeny nebo si nepřečtely tyto pokyny. Elektrické nářadí je nebezpečné, pokud je používáno nezkušenými osobami.**
- e **Udržbu elektrického nářadí provádějte pečlivě. Zkontrolujte, zda pohyblivé díly fungují správně a nezasekávají se, a zda nejsou díly rozbité nebo tak poškozené, že by znemožňovaly správnou funkci elektrického nářadí. Poškozené díly nechejte před použitím přístroje opravit. Příčinou mnoha úrazů je špatná údržba elektrického nářadí.**
- f **Rezné nástroje udržujte ostré a čisté. Řádně udržovaný řezný nástroj s ostrými řeznými břity se méně zasekává a snáze se s ním vede řez.**
- g **Elektrické nářadí, příslušenství, držáky nástrojů atd. používejte podle těchto pokynů. Zohledněte přitom pracovní podmínky a prováděné činnosti. Použití elektrického nářadí pro jiné než předpokládané účely může vést ke vzniku nebezpečných situací.**
- 5 **Používání a údržba akupacků**
- a **Akupack nabíjete pouze nabíječkami schválenými výrobcem. Nabíječky, jež nejsou vhodné pro příslušný akupack, mohou způsobit požár.**
- b **Přístroj používejte pouze s vhodným akupackem. Používání jiného akupacku může způsobit úrazy nebo požár.**
- c **Při nepoužívání držte akupack z dosahu kovových předmětů jako jsou kancelářské sponky, mince, klíče, hřebíky, šrouby nebo jiné drobné kovové předměty, které mohou způsobit zkrat. Zkrat může způsobit požár nebo výbuch.**
- d **Za určitých okolností může z akupacku unikat kapalina (elektrolyt). Zamezte kontaktu s ní. Pokud se dostanete do kontaktu s kapalinou, omyjte ji z pokožky řádně vodou. Pokud se vám kapalina dostane do očí, vyhledejte neprodleně lékařskou pomoc. Akumulátorová kapalina může způsobit podráždění pokožky nebo popáleniny.**
- 6 **Servis**
- a **Své elektrické nářadí nechávejte opravít pouze kvalifikovaným odborným personálem a pouze s použitím originálních náhradních dílů. Tím se zajistí, že zůstane zachována bezpečnost přístroje.**

### **Dodatečné Všeobecné bezpečnostní pokyny**

**⚠ NEBEZPEČÍ** • Vážná zranění způsobená nesoustředěnou prací. Nepoužívejte přístroj, pokud jste pod vlivem drog, alkoholu nebo léků nebo jste unaveni.

**⚠ VAROVÁNÍ** • **Přečtete si všechny bezpečnostní pokyny a varování.** Opomenutí při dodržování těchto bezpečnostních upozornění a pokynů může vést k úrazu elektrickým proudem a/nebo k těžkým úrazům. **Uchovávejte všechny bezpečnostní pokyny a varování pro pozdější použití.** • Přístroj není určen k tomu, aby jej používaly

děti nebo osoby s omezenými tělesnými, smyslovými či duševními schopnostmi nebo osoby, jež nejsou seznámeny s těmito pokyny. Místní předpisy mohou omezovat věk obsluhy přístroje. ● Ujistěte se, že jsou všechna ochranná zařízení a rukojeti řádně a bezpečně upravená a v dobrém stavu. ● Před zahájením provozu se ujistěte, že přístroj, všechny ovládací prvky a bezpečnostní zařízení řádně fungují. ● Nikdy nepoužívejte přístroj, pokud spínač zapnutí / vypnutí na rukojeti správně nezapíná nebo nevypíná. ● Před každým použitím zkontrolujte, zda není poškozený kryt. ● Během používání přístroje udržujte děti a ostatní osoby mimo pracovní oblast. ● Ujistěte se, že ve větracích otvorech nejsou usazeniny. ● Přístroj provozujte pouze na rovném, pevném podkladu a v doporučené poloze. ● Při používání přístroje musíte nosit dodaný popruh. Popruh je vybaven rychlouzávěrem. Popruh Vám pomůže kontrolovat přístroj při spouštění po provedení řezu a zachytit hmotnost přístroje během řezání. ● Batohový fukar na listí je vybaven postrojem. Pečlivě upravte postroj, aby se hmotnost přístroje rozložila. Před používáním přístroje se dobře obeznamte s nosným popruhem a rychlouzávěrem. V případě nebezpečí vás může správné použití zachránit před vážnými zraněními. Nenoste oblečení nad popruhem a žádným jiným způsobem neblokuje přístup k rychlouzávěru.

**⚠ UPOZORNĚNÍ.** Seznamte se s ovládacími prvky a správným používáním přístroje.

**POZOR.** Osoba obsluhující přístroj je zodpovědná za zranění nebo škody při střetu s jinými osobami nebo jejich majetkem.

### Bezpečná přeprava a skladování

**⚠ VAROVÁNÍ.** Vypněte přístroj, nechejte ho vychladnout a vyjměte akupak předtím, než ho uskladníte nebo budete přepravovat.

**⚠ UPOZORNĚNÍ.** Nebezpečí poranění a poškození přístroje. Při přepravě zajistěte přístroj proti pohybu nebo pádu.

**POZOR.** Odstraňte z přístroje všechna cizí tělesa předtím, než ho budete přepravovat nebo uskladňovat. ● Přístroj uložte na suchém a dobře větraném místě, kam nemají přístup děti. Přístroj držte z dosahu korozivních látek, jako jsou zahradní chemikálie. ● Neskladujte přístroj venku.

### Bezpečná údržba a ošetřování

**⚠ VAROVÁNÍ.** Než začnete přístroj kontrolovat, čistit nebo provádět údržbu, vypněte motor, vyjměte akumulátor a ujistěte se, že jsou všechny pohyblivé části zcela zastavené. ● Servisní a údržbářské práce na tomto přístroji vyžadují zvláštní péči a znalosti a smí je provádět jen odpovídajícím způsobem kvalifikovaný odborný personál. Přístroje předejte za účelem údržby do autorizovaného zákaznického servisu. ● Kontrolujte v pravidelných intervalech, zda jsou čepy, matice a šrouby pevně utaženy, abyste zajistili, že zařízení bude v bezpečném stavu.

**⚠ UPOZORNĚNÍ.** Používejte výhradně náhradní díly, příslušenství a nástavce schválené výrobcem. Originální náhradní díly, příslušenství a nástavce zaručují bezpečný a bezporuchový provoz přístroje.

**POZOR.** Výrobek očistěte po každém použití měkkou suchou utěrkou.

### Zbytková rizika

#### ⚠ VAROVÁNÍ

- I když bude přístroj používán podle předpisů, přetrvávají některá zbytková rizika. Při používání zařízení mohou vzniknout následující rizika:
- Vibrace mohou způsobit zranění. Pro každou práci použijte správný nástroj, použijte příslušné rukojeti a omezte pracovní dobu a expozici.
- Hluk může způsobit poškození sluchu. Používejte ochranu sluchu a omezte zátěž.
- Poranění vyvrstvenými předměty. Používejte vždy ochranu rukou.

### Snížení rizika

#### ⚠ UPOZORNĚNÍ

- Delší doba používání přístroje může vést ke vzniku oběhových problémů u předních končetin v důsledku vibrací. Všeobecně platnou dobu používání nelze stanovit, protože ji ovlivňuje více faktorů:
  - Osobní predispozice ke špatnému oběhu (často studené prsty, mravenčení v prstech)
  - Nízká teplota prostředí. Používejte teplé rukavice na ochranu rukou.
  - Pevným stiskem omezený krevní oběh.
  - Nepřerušovaný provoz je škodlivější než provoz přerušovaný přestávkami.
- Při pravidelném, dlouhodobém používání přístroje a při opakovaných projevech příznaků, např. mravenčení v prstech, studené prsty, vyhledejte lékaře.

### Použití v souladu s určením

- Nástroj Multi-Tool je vhodný pro výše uvedené použití.
- Nástroj Multi-Tool je určen k použití s příslušenstvím pro výškové prořezávače nebo tyčové nůžky na živý plot a nástavcem.
- Přístroj je určen pouze pro venkovní použití.
- Z bezpečnostních důvodů se musí přístroj vždy bezpečně držet oběma rukama.

Jakékoli jiné použití je nepřipustné. Za ohrožení nastalá v důsledku nepřipustného použití nese odpovědnost sám uživatel.

### Ochrana životního prostředí



Obalové materiály jsou recyklovatelné. Obaly prosím likvidujte ekologickým způsobem.



Elektrické a elektronické přístroje obsahují hodnotné recyklovatelné materiály a často součástí, jako baterie, akumulátory nebo olej, které mohou při chybném zacházení nebo likvidaci představovat potenciální nebezpečí pro lidské zdraví nebo pro životní prostředí. Pro řádný provoz přístroje jsou však tyto součásti nezbytné. Přístroje označené tímto symbolem se nesmí likvidovat s domovním odpadem.

#### Informace k obsaženým látkám (REACH)

Aktuální informace k obsaženým látkám naleznete na stránkách: [www.kaercher.com/REACH](http://www.kaercher.com/REACH)



### Příslušenství a náhradní díly

Používejte pouze originální příslušenství a náhradní díly, které Vám zaručují bezpečný a bezporuchový provoz přístroje.

## Rozsah dodávky

Rozsah dodávky přístroje je vyobrazen na obalu. Při vybalení zkontrolujte úplnost obsahu. V případě chybějícího příslušenství nebo výskytu poškození při přepravě informujte prosím Vašeho prodejce.

## Symboly na přístroji

	Obecná výstražná značka
	Před uvedením do provozu si přečtěte návod k použití a všechny bezpečnostní pokyny.
	Zatažení: Rychlouzávěr

## Popis přístroje

Tento návod k použití obsahuje popis maximálního vybavení. V závislosti na daném modelu existují rozdíly v rozsahu dodávky (viz obal).

**Obrázek viz strany s obrázky**

### Ilustrace A

- 1 Svěrací šroub
- 2 Zajištění
- 3 Hřídel
- 4 Přední rukojeť
- 5 Tlačítko na odjištění hlavního spínače
- 6 Přepínač rychlosti
- 7 Hlavní spínač
- 8 Zadní rukojeť
- 9 Tlačítko na odjištění akumulátorového bloku
- 10 Oko pro popruh
- 11 Typový štítek
- 12 \*Akumulátorový blok Battery Power+ 36 V
- 13 \*Rychlonabíječka Battery Power+ 36 V
- 14 Popruh

\* volitelné příslušenství

### Akupack

Přístroj se může provozovat s akumulátorovým blokem 36 V Kärcher Battery Power+.

## Montáž

### Montáž přední rukojeti

1. Přišroubujte přední rukojeť v požadované poloze na hřídel.

**Ilustrace B**

## Uvedení do provozu

### Montáž příslušenství

### POZOR

#### Nečistoty na styčných místech

*Poškození přístroje, pokud při montáži vniknou nečistoty mezi styčná místa.*

*Zkontrolujte styčná místa s ohledem na nečistoty a odstraňte je před smontováním.*

*Vymontované spojovací díly odkládejte jen na čisté podklady.*

1. Zasadnutí příslušenství

#### Ilustrace C

- a Povolte upínací šroub.
  - b Vytáhněte pojistku.
  - c Zasuňte hřídel části příslušenství.
2. Nechte pojistku zaskočit. Dbejte na to, aby pojistka spolehlivě zaskočila do otvoru zasunuté hřídele.
  3. Utáhněte upínací šroub.

### Montáž akupacku

1. Zasuňte akumulátorový blok do úchytu v přístroji, až slyšitelně zaskočí.

#### Ilustrace D

### Zavěsit popruh

Nosný popruh pomáhá přístroj kontrolovaně spouštět po provedení řezu a zachytávat hmotnost přístroje během používání.

1. Zavěste háček popruhu vložte do oka na hřídeli.

#### Ilustrace E

2. Zavěste si nosný popruh přes rameno. Dbejte na to, aby v případě nebezpečí bylo možné nosný popruh rychle uvolnit.

## Provoz

### Zapnutí přístroje

1. Odklopte uvolňovací tlačítko spínače zařízení dozadu.

#### Ilustrace F

2. Stiskněte hlavní spínač. Přístroj se spustí.
3. Uvolněte hlavní spínač. Přístroj se zastaví.

### Nastavení rychlosti

1. Pomocí přepínače rychlosti zvolte požadovanou rychlost.

#### Ilustrace G

### Odstranění akupacku

#### Upozornění

*Při delším přerušení práce vyjměte akupack z přístroje a zajištěte ho proti nepovolanému použití.*

1. Vytáhněte tlačítko k odjištění akupacku ve směru k akupacku.

#### Ilustrace H

2. Stiskněte tlačítko k odjištění akupacku, abyste akupack uvolnili.
3. Vyjměte akupack z přístroje.

### Ukončení provozu

1. Vyjměte akupack z přístroje (viz kapitolu *Odstranění akupacku*).
2. Vyčistěte přístroj (viz kapitolu *Čištění stroje*).

## Demontáž příslušenství

1. Povolte upínací šroub.
2. Vytáhněte pojistku.
3. Demontujte hřídel příslušenství.

## Přeprava

### ⚠ UPOZORNĚNÍ

#### Nedodržení hmotnosti

Nebezpečí úrazu a poškození

Při přepravě vezměte v úvahu hmotnost stroje.

1. Odstraňte akupack (viz kapitola *Odstranění akupacku*).
2. Při přepravě ve vozidlech zajistěte přístroj proti sklouznutí a převrácení.

## Skladování

Před delším skladováním přístroj vyčistěte (viz kapitola *Čištění stroje*).

### ⚠ UPOZORNĚNÍ

#### Nedodržení hmotnosti

Nebezpečí úrazu a poškození

Při skladování vezměte v úvahu hmotnost přístroje.

1. Odstraňte akupack (viz kapitola *Odstranění akupacku*).
2. Popř. příslušenství demontujte (viz kapitola *Demontáž příslušenství*).
3. Přístroj uložte na suchém a dobře větraném místě. Uložte jej mimo dosah korozivních látek, jako jsou zahradní chemikálie a odmrazovací soli. Přístroj neukládejte venku.

## Péče a údržba

### ⚠ VAROVÁNÍ

#### Nekontrolované spuštění s namontovaným příslušenstvím

Řezné poranění

Před prováděním veškerých prací na přístroji z něho vyjměte akupack.

- Před veškerými pracemi na přístroji vyjměte akumulátorový blok.

## Čištění stroje

1. Přístroj čistěte měkkou, suchou utěrkou.

### Ilustrace I

## Nápověda při poruchách

Poruchy mají často jednoduché příčiny, které můžete sami odstranit pomocí následujícího přehledu. V případě pochybností nebo při zde neuvedených poruchách se prosím obraťte na autorizovaný zákaznický servis.

S rostoucí dobou užívání se i přes dobrou péči sníží kapacita akupacku, což znamená, že i ve stavu plného nabití nebude již dosaženo plné doby chodu. To nepředstavuje žádnou vadu.

Chyba	Příčina	Odstranění
Přístroj se nerozbehá	Akupack není správně vložen.	● Zasuňte akupack do uchycení, dokud nezacvakne.
	Akupack je vybitý.	● Nabijte akupack.
	Akupack je vadný.	● Vyměňte akupack.
Přístroj se zastavuje během provozu	Akumulátor je přehřátý	● Přerušete práci a vyčkejte, dokud nebude teplota akumulátoru opět ležet v normálním rozsahu.
Problémy při montáži dílů hřídele	Styčná místa jsou znečištěná.	● Odstraňte ulpívající nečistoty z konců hřídele. ● Přístroj pokládejte jen na čistý podklad.

## Záruka

V každé zemi platí záruční podmínky vydané naší příslušnou odbytovou společností. Případné závady Vašeho přístroje odstraníme během záruční lhůty bezplatně, pokud jsou zaviněny vadou materiálu nebo výrobní vadou. V záručním případě se prosím obraťte s dokladem o koupi na Vašeho prodejce nebo na nejbližší autorizované servisní středisko. (Adresa viz zadní stranu)

## Technické údaje

### MT 36 Bp

#### Výkonnostní údaje přístroje

Provozní napětí	V	36
Maximální rychlost	/min	10000 ± 10%

#### Rozměry a hmotnosti

Délka x šířka x výška	mm	951 x 197 x 188
Hmotnost (s akumulátorovým blokem)	kg	2,6

Technické změny vyhrazeny.

## Kazalo

Varnostna navodila.....	79
Namenska uporaba.....	81
Varovanje okolja.....	81
Pribor in nadomestni deli.....	81
Obseg dobave.....	81
Simboli na napravi.....	81
Opis naprave.....	81
Montaža.....	81
Zagon.....	81
Obratovanje.....	82
Transport.....	82
Skladiščenje.....	82
Nega in vzdrževanje.....	82
Pomoč pri motnjah.....	82
Garancija.....	83
Tehnični podatki.....	83

## Varnostna navodila

Pred prvo uporabo naprave preberite ta varnostna navodila, izvirna navodila, varnostna navodila, priložena paketu akumulatorskih baterij, in priložena izvirna navodila paketa akumulatorskih baterij/polnilnika. ter jih upoštevajte. Knjižice shranite za kasnejšo uporabo ali za naslednjega uporabnika.

Poleg napotkov v navodilih za uporabo upoštevajte tudi splošne zakonske predpise o varnosti in preprečevanju nesreč.

### Stopnje nevarnosti

#### ⚠ NEVARNOST

- Označuje neposredno nevarnost, ki lahko povzroči težke telesne poškodbe ali smrt.

#### ⚠ OPOZORILO

- Označuje potencialno nevarno situacijo, ki lahko povzroči težke telesne poškodbe ali smrt.

#### ⚠ PREVIDNOST

- Označuje potencialno nevarno situacijo, ki lahko povzroči lahke telesne poškodbe.

#### POZOR

- Označuje potencialno nevarno situacijo, ki lahko povzroči materialno škodo.

### Splošna varnostna navodila za električna orodja

#### ⚠ OPOZORILO

- **Preberite vse varnostne napotke in vsa navodila.** Neupoštevanje varnostnih napotkov in navodil lahko povzroči električni udar in/ali hude poškodbe. **Vse varnostne napotke in vsa navodila shranite za prihodnjo uporabo.**

Izraz »električno orodje« v varnostnih navodilih se navezuje na električno orodje z omrežnim napajanjem (z omrežnim kablom) in električno orodje z akumulatorskim napajanjem (brez omrežnega kabla).

#### 1 Varnost na delovnem mestu

- a **Delovno območje mora biti čisto in dobro osvetljeno.** Nered ali neosvetljena delovna območja lahko povzročijo nesreče.
- b **Električnega orodja ne uporabljajte v potencialno eksplozivnem okolju, v katerem so gorljive tekočine, plini ali prah.** Električna orodja ustvarjajo iskre, ki lahko vnamejo prah ali hlape.
- c **Med uporabo električnega orodja se otroci in druge osebe ne smejo nahajati v bližini.** Ob spremembi smeri lahko izgubite nadzor nad napravo.

#### 2 Električna varnost

- a **Priključni vtičak električnega orodja se mora ujemati z električno vtičnico.** Vtičaka ni dovoljeno spremeniti na noben način. V kombinaciji z varnostno ozemljenimi električnimi orodji ne uporabljajte adapterjev. Nespremenjeni vtičaki in ustrezne vtičnice zmanjšajo tveganje električnega udara.
- b **Preprečite telesni stik z ozemljenimi površinami, na primer s površinami cevi, grelcev, štedilnikov in hladilnikov.** Ozemljeno telo poveča tveganje za električni udar.
- c **Preprečite stik električnih orodij z dežjem ali vlago.** Voda, ki prode v električno orodje, poveča tveganje za električni udar.
- d **Kabla ne uporabljajte za nošenje ali obešanje električnega orodja.** Pri odstranjevanju vtiča

ča iz vtičnice ne vlecite za kabel. Preprečite stik kabla z vročino, oljem, ostrimi robovi ali deli naprave, ki se premikajo. Poškodovani ali zamotani priključni kabli povečajo tveganje za električni udar.

- e **Pri uporabi električnega orodja na prostem uporabljajte samo kabelske podaljške, ki so primerni za delo zunaj.** Uporaba ustreznega kabelskega podaljška zmanjša tveganje za električni udar.
  - f **Če se ne morete izogniti uporabi električnega orodja v vlažnem okolju, uporabite zaščitno stikalo na okvarni tok.** Uporaba zaščitnega stikala na okvarni tok zmanjša tveganje za električni udar.
- #### 3 Varnost osebe
- a **Pri uporabi električnega orodja bodite pozorni.** Električnega orodja ne uporabljajte, ko ste utrujeni ali pod vplivom drog, alkohola ali zdravil. Trenutek nepozornosti med uporabo električnega orodja lahko povzroči hude poškodbe.
  - b **Vedno nosite osebno zaščitno opremo in zaščitna očala.** Osebna zaščitna oprema, npr. protiprašna maska, nedrsljivi varnostni čevlji, zaščitna čelada ali zaščita sluha, glede na vrsto in uporabo električnega orodja zmanjša tveganje za električni udar.
  - c **Preprečite nenamerni zagon.** Pred priključitvijo električnega in/ali akumulatorskega napajanja, dviganjem ali nošenjem zagotovite, da je električno orodje izklopljeno. Če imate med nošenjem električnega orodja prst na stikalu ali če vklopljeno napravo priključite na električno napajanje, lahko to povzroči nesrečo.
  - d **Pred vklopom električnega orodja odstranite orodja za nastavitve ali vijake ključje.** Orodje ali ključ v vrtečem se delu naprave lahko povzroči poškodbe.
  - e **Izogibajte se neobičajni drži telesa.** Poskrbite, da boste trdno stali na mestu in vedno ohranjajte ravnotežje. Tako lahko bolje nadzorujete električno orodje v nepričakovani situaciji.
  - f **Nosite ustrezna oblačila.** Ne nosite ohlapnih oblačil ali nakita. Preprečite stik las, oblačil in rokavic z deli, ki se premikajo. Premikajoči se deli lahko zagrabijo ohlapna oblačila, rokavice, nakit ali dolge lase.
  - g **Zagotovite ustrezno priključitev in pravilno uporabo potencialno nameščenih naprav za sesanje prahu in prestrazanje.** Uporaba naprave za sesanje prahu lahko zmanjša nevarnosti, ki jih povzročata prah.
- #### 4 Uporaba električnega orodja
- a **Naprave ne preobremenite.** Za delo uporabljajte samo namensko električno orodje. Delo z ustreznim električnim orodjem bo preprostejše in varnejše v navedenem območju zmogljivosti.
  - b **Ne uporabljajte električnega orodja, ki ima okvarjeno stikalo.** Električno orodje, ki ga ni mogoče izklopiti, je nevarno in ga je treba popraviti.
  - c **Pred nastavljanjem ali odlaganjem naprave in zamenjavo pribora izvlecite vtičak iz vtičnice in/ali odstranite akumulatorsko baterijo.** Ta varnostni ukrep prepreči nenamerni zagon električnega orodja.
  - d **Električna orodja, ki jih ne uporabljate, morajo biti zunaj dosega otrok.** Osebam, ki niso

seznanjene z napravo ali niso prebrala teh navodil, ne dovolite uporabe naprave. Električna orodja so nevarna, če jih uporabljajo neizkušene osebe.

- e Električna orodja skrbno negujte. Preverite, ali gibljivi deli brezhibno delujejo in se ne zatikajo. Preverite, ali so deli zlomljeni ali poškodovani. Zagotovite, da električno orodje brezhibno deluje. Poškodovane dele popravite pred uporabo naprave. Slabo vzdrževana električna orodja so vzrok številnih nesreč.
  - f Rezalna orodja morajo biti ostra in čista. Skrbno negovana rezalna orodja z ostrimi rezalnimi robovi se manj zatikajo in omogočajo lažje vodenje.
  - g Električno orodje, pribor, vstavljava orodja itd. uporabljajte skladno s temi navodili. Pri tem upoštevajte delovne pogoje in dejavnost, ki jo je treba izvesti. Uporaba električnih orodij za drugačne namene uporabe od predvidenih lahko povzroči nevarne situacije.
- 5 Uporaba in nega paketa akumulatorskih baterij
- a Paket akumulatorskih baterij polnite samo s polnilniki, ki jih je odobril proizvajalec. Polnilniki, ki niso primerni za ustrezen paket akumulatorskih baterij, lahko povzročijo požar.
  - b Napravo uporabljajte samo z ustreznim paketom akumulatorskih baterij. Uporaba drugega paketa akumulatorskih baterij lahko povzroči poškodbe ali požar.
  - c Preprečite stik paketa akumulatorskih baterij, ki ga ne uporabljajte, s kovinskimi predmeti kot so sponke, kovanci, ključji, žebliji, vijaki ali drugimi majhnimi kovinskimi predmeti, ki lahko povzročijo kratki stiki. Kratek stik lahko povzroči požar ali eksplozijo.
  - d V določenih okoliščinah lahko iz paketa akumulatorskih baterij izteče tekočina. Preprečite stik s tekočino. Pri stiku s tekočino, jo temeljito sperite z vodo. Ob stiku tekočine z očmi takoj poiščite zdravniško pomoč. Baterijska tekočina lahko povzroči izpuščajne in pekočo kožo.
- 6 Servis
- a Električno orodje sme popraviti samo usposobljen strokovnjak. Pri popravilu sme uporabiti samo originalne nadomestne dele. S tem je naprava še naprej varna.

### Dodatna splošna varnostna navodila

**⚠ NEVARNOST** • Težke telesne poškodbe zaradi raztresene uporabe naprave. Naprave ne uporabljajte, če ste pod vplivom drog, alkohola, zdravil ali če ste utrujeni.

**⚠ OPOZORILO** • Preberite vse varnostne napotke in vsa navodila. Neupoštevanje varnostnih napotkov in navodil lahko povzroči električni udar in/ali hude poškodbe. Vse varnostne napotke in vsa navodila shranite za prihodnjo uporabo. • Osebe ali otroci z zmanjšanimi telesnimi, čutnimi ali duševnimi sposobnostmi oziroma osebe, ki niso seznanjene s temi navodili, ne smejo uporabljati naprave. Lokalni predpisi lahko omejujejo starost upravljalca. • Prepričajte se, da so vse varnostne naprave in ročaji pravilno in varno pritrjeni ter v dobrem stanju. • Pred uporabo se prepričajte, da naprava, vsi krmilni elementi in varnostne naprave pravilno delujejo. • Naprave nikoli ne uporabljajte, če

se stikalo za vklop/izklop na ročaju ne vklopi ali izklopi pravilno. • Pred vsako uporabo preverite, ali je ohišje poškodovano. • Otrokom in ostalim osebam med uporabo naprave preprečite vstop v delovno območje. • Zagotovite, da so vse odprtine za prezračevanje brez oblog. • Napravo uporabljajte samo na trdni ravni površini in v priporočenem položaju. • Pri uporabi naprave morate nositi priložen nosilni pas. Nosilni pas je opremljen z zapenjalnikom. Nosilni pas vam pomaga napravo po rezanju nadzorovano spustiti in držati težo naprave med rezanjem. • Nahrbtni puhalniki za listje je opremljen z nosilnim pasom. Previdno prilagodite nosilni pas, da porazdelite težo naprave. Pred uporabo naprave se seznanite z nosilnim pasom in zapenjalnikom. V primeru nevarnosti se lahko s pravilno uporabo zaščitite pred resnimi poškodbami. Ne nosite oblačil čez nosilni pas in tudi drugače ne ovirajte dostopa do zapenjalnika.

**⚠ PREVIDNOST** • Seznanite se z upravljalni elementi in pravilno uporabo naprave.

**POZOR** • Upravljaev naprave je odgovoren za nezgode, v katerih so udeležene druge osebe ali njihova lastnina.

### Varen transport in shranjevanje

**⚠ OPOZORILO** • Pred skladiščenjem ali transportom izklopite napravo, pustite, da se ohladi, in odstranite paket akumulatorskih baterij.

**⚠ PREVIDNOST** • Nevarnost poškodb in škode na napravi. Pri transportu napravo zavarujte pred premiki ali padci.

**POZOR** • Pred skladiščenjem ali transportom odstranite vse tujke z naprave. • Napravo skladiščite na suhem in dobro prezračenem mestu, ki ni na dosegu otrok. Napravo hranite ločeno od jedkih snovi, kot so vrtn kemikalije. • Napravo ne skladiščite v odprtih prostorih.

### Varno vzdrževanje in nega

**⚠ OPOZORILO** • Pred pregledom, čiščenjem ali vzdrževanjem naprave izklopite motor, se prepričajte, da so vsi gibljivi deli popolnoma ustavljeni in odstranite paket akumulatorskih baterij. • Servisna in vzdrževalna dela na tej napravi zahtevajo posebno skrb in znanje, izvajati pa jih sme samo ustrezno usposobljeno strokovno osebo. Napravo odnesite v pooblaščen servisni center za namene vzdrževanja. • Prepričajte se, da je naprava v varnem stanju, tako da v rednih časovnih presledkih preverjate, ali so vijaki, matice in sorniki tesno priti.

**⚠ PREVIDNOST** • Uporabljajte samo nadomestne dele, pribor in nastavke, ki jih je odobril proizvajalec. Originalni nadomestni deli, originalni pribor in originalni nastavki zagotavljajo varno in nemoteno delovanje naprave.

**POZOR** • Po vsaki uporabi očistite izdelek z mehko, suho krpco.

### Preostala tveganja

**⚠ OPOZORILO**

- Tudi če se naprava uporablja, kot je predpisano, ostanejo nekatera preostala tveganja. Pri uporabi naprave se lahko pojavijo naslednje nevarnosti:
- Vibracije lahko povzročijo poškodbe. Za vsako delo uporabljajte napravo orodje, uporabljajte predvidene ročaje in omejite delovni čas in izpostavljenost.



- Hrup lahko povzroči okvaro sluha. Nosite zaščito za ušesa in omejite obremenitev.
- Poškodbe zaradi zalučanih predmetov. Vedno nosite opremo za zaščito oči.

### Zmanjšanje tveganja

#### ⚠ PREVIDNOST

• Daljša uporaba naprave lahko povzroči motnje prekrvavitve rok zaradi vibracij. Splošno veljavnega trajanja uporabe ni mogoče določiti, saj nanj vpliva več dejavnikov:

- Osebnost nagnjenje k slabi prekrvavitvi (pogosto hladni prsti, mravljinca v prstih).
- Nizka temperatura okolice. Nosite tople rokavice za zaščito rok.
- Ovirana prekrvavitev zaradi močnega držanja.
- Neprekinjena uporaba je bolj škodljiva kot uporaba s premori.

Če se pri redni dolgotrajni uporabi vedno znova pojavljajo simptomi, kot so mravljinca v prstih in hladni prsti, poiščite zdravniško pomoč.

### Namenska uporaba

- Orodje Multi-Tool je primerno za komercialno uporabo.
- Orodje Multi-Tool je predvideno za uporabo z dodatkom, tj. višinskim obvejevalnikom ali teleskopskimi škarjami za živo mejo, in podaljškom.
- Naprava je namenjena samo za uporabo na prostem.
- Iz varnostnih razlogov je treba napravo vedno čvrsto držati z obema rokama.

Vsaka druga uporaba je nedovoljena. Za nevarnosti, ki nastanejo zaradi nedovoljene uporabe, odgovarja uporabnik.

### Varovanje okolja



Materiali embalaže se lahko reciklirajo. Embalažo odstranite na okolju varen način.



Električne in elektronske naprave vsebujejo dragocene materiale z možnostjo recikliranja, pogosto pa tudi sestavne dele, kot so baterije, akumulatorske baterije ali olja, ki lahko pri napačni uporabi ali napačnem odstranjevanju škodujejo zdravju ljudi in okolju. Navedeni sestavni deli so kljub temu potrebni za pravilno delovanje naprave. Naprave, označene s tem simbolom, ne smete odvreči med gospodinjne odpadke.

#### Napotki o sestavinah (REACH)

Aktualne informacije najdete na spletnem naslovu: [www.kaercher.com/REACH](http://www.kaercher.com/REACH)

### Pribor in nadomestni deli

Uporabljajte samo originalni pribor in originalne nadomestne dele, ki zagotavljajo varno in nemoteno delovanje naprave.

Informacije o priboru in nadomestnih delih najdete na spletnem naslovu [www.kaercher.com](http://www.kaercher.com).

### Obseg dobave

Obseg dobave je upodobljen na embalaži. Pri odstranjevanju embalaže preverite, ali je vsebina popolna. Če manjka pribor ali če so med transportom nastale poškodbe, obvestite prodajalca.

### Simboli na napravi

	Splošni opozorilni znaki
	Pred zagonom preberite navodila za uporabo in vsa varnostna navodila.
	Vlečenje: Pripomoček za hitro zaklepanje

### Opis naprave

V teh navodilih za uporabo je opisana vsa možna oprema. Odvisno od modela se obsegi dobave razlikujejo (glejte pakiranje).

**Slika je na voljo na strani s slikami Slika A**

- 1 Privojni vijak
- 2 Zapah
- 3 Drog
- 4 Sprednji ročaj
- 5 Deblokirni gumb stikala naprave
- 6 Stikalo za hitrost
- 7 Stikalo naprave
- 8 Zadnji ročaj
- 9 Tipka za sprostitve paketa akumulatorskih baterij
- 10 Uho za nosilni pas
- 11 Tipska ploščica
- 12 \*Paket akumulatorskih baterij Battery Power+ 36V
- 13 \*Hitri polnilnik Battery Power+ 36V
- 14 Nosilni pas

\* opcijsko

### Paket akumulatorskih baterij

Napravo lahko uporabljate s paketom akumulatorskih baterij 36 V Kärcher Battery Power+.

### Montaža

#### Namestitev sprednjega ročaja

1. Sprednji ročaj privijte v želeni položaj na drogu.  
Slika B

### Zagon

#### Montaža pribora

### POZOR

#### Umazanja na spojih

Če pri montaži med spoje pride umazanja, se naprava poškoduje.

Preverite, ali je na spojih umazanja in jo pred montažo odstranite.

Razstavljene spojne dele položite le na čiste površine.

1. Vstavite dodatno opremo.

#### Slika C

- a Odvijte privojni vijak.
- b Izvlecite zapah.
- c Vstavite drog dodatne opreme.

- Zapah naj zaskoči. Prepričajte se, da je zapah varno v luknjici vstavljenega droga.
- Privijte privojni vijak.

### Namestitev kompleta akumulatorskih baterij

- Paket akumulatorskih baterij potisnite v nastavek naprave, da se slišno zaskoči.

Slika D

### Nameščanje nosilnega pasu

Nosilni pas vam pomaga napravo po rezanju nadzorovano spustiti in držati težo naprave med uporabo.

- Kavelj nosilnega pasu obesite v uho na drogu.
- Slika E
- Nosilni pas si namestite čez ramo. Prepričajte se, da se lahko nosilni pas v primeru nevarnosti hitro sprosti.

## Obratovanje

### Vkllop naprave

- Gumb za sprostitve stikala naprave obrnite nazaj.
- Slika F
- Pritisnite stikalo naprave. Naprava se vključi.
  - Sprostite stikalo naprave. Naprava se izključi.

### Nastavljanje hitrosti

- S stikalom za hitrost izberite zeleno hitrost.

Slika G

### Odstranjevanje paketa akumulatorskih baterij

#### Napotek

Paket akumulatorskih baterij pri daljši prekinitvi dela odstranite iz naprave in ga zavarujte pred neodobreno uporabo.

- Tipko za sprostitve paketa akumulatorskih baterij povlecite v smeri paketa akumulatorskih baterij.
- Slika H
- Pritisnite tipko za sprostitve paketa akumulatorskih baterij, da sprostite paket akumulatorskih baterij.
  - Paket akumulatorskih baterij odstranite iz naprave.

### Prenehanje uporabe

- Paket akumulatorskih baterij odstranite iz naprave (glejte poglavje *Odstranjevanje paketa akumulatorskih baterij*).
- Očistite napravo (glejte poglavje *Čiščenje naprave*).

## Pomoč pri motnjah

Motnje imajo pogosto enostaven vzrok, ki ga lahko odpravite sami s pomočjo naslednjega seznama. V primeru dvoma ali pri motnjah, ki niso navedene tukaj, stopite v stik s pooblaščenim servisno službo.

## Demontiranje dodatne opreme

- Odvijte privojni vijak.
- Izvlcite zapah.
- Odstranite drog dodatne opreme.

## Transport

### ⚠ PREVIDNOST

#### Neupoštevanje teže

Nevarnost telesnih poškodb in materialne škode

Pri transportu upoštevajte težo naprave.

- Odstranite paket akumulatorskih baterij (glejte poglavje *Odstranjevanje paketa akumulatorskih baterij*).
- Pri transportu v vozilih napravo zavarujte proti zdrsu in prevrnitvi.

## Skладиščenje

Preden shranite napravo, jo vedno očistite (glejte poglavje *Čiščenje naprave*).

### ⚠ PREVIDNOST

#### Neupoštevanje teže

Nevarnost telesnih poškodb in materialne škode

Pri skladiščenju upoštevajte težo naprave.

- Odstranite paket akumulatorskih baterij (glejte poglavje *Odstranjevanje paketa akumulatorskih baterij*).
- Če je potrebno, demontirajte dodatno opremo (glejte poglavje *Demontiranje dodatne opreme*).
- Napravo hranite na suhem in dobro prezračenem mestu. Preprečite stik s korozivnimi snovmi, kot so vrtna kemikalije in sol za odmrzovanje. Naprave ne hranite na prostem.

## Nega in vzdrževanje

### ⚠ OPOZORILO

Ne nadzorovan zagon z montirano dodatno opremo Ureznine

Pred vsemi deli na napravi iz naprave odstranite paket akumulatorskih baterij.

- Pred vsemi deli na napravi odstranite paket akumulatorskih baterij.

### Čiščenje naprave

- Napravo očistite z mehko, suho krpo.
- Slika I

Napaka	Vzrok	Odpravljanje
Naprava se ne zažene	Paket akumulatorskih baterij ni pravilno vstavljen.	● Paket akumulatorskih baterij potiskajte v nosilec dokler ne zaskoči.
	Paket akumulatorskih baterij je prazen.	● Napolnite paket akumulatorskih baterij.
	Paket akumulatorskih baterij je okvarjen.	● Zamenjajte paket akumulatorskih baterij.
Naprava se med delovanjem ustavi	Akumulatorska baterija se pregreje	● Prenehajte z delom in počakajte, da se temperatura akumulatorske baterije vrne v normalno stanje.
Težave z montažo delov droga	Spojji so umazani.	● Odstranite umazanijo s koncev droga. ● Napravo odložite samo na čiste površine.

Kapaciteta paketa akumulatorskih baterij se zaradi staranja zmanjšuje tudi pri dobri negi, zato najdaljši možni čas delovanja po določenem času ni več na voljo niti pri povsem napolnjenem paketu akumulatorskih baterij. Ta pojav ni pomanjkljivost.

## Garancja

V vsaki državi veljajo garancijski pogoji, ki jih je izdala naša pristojna prodajna družba. V garancijskem roku bodo morebitne motnje v delovanju naprave odpravljene brezplačno, če je njihov vzrok napaka v materialu ali napaka pri proizvodnji. Pri uveljavljanju garancije zagotovite dokazilo o nakupu in stopite v stik s prodajalcem ali z najbližjo servisno službo. Naslov najdete na hrbtni strani.

## Tehnični podatki

		MT 36 Bp
<b>Podatki o zmogljivosti naprave</b>		
Obratovalna napetost	V	36
Najvišja hitrost	/min	10000 ± 10%
<b>Mere in mase</b>		
Dolžina x širina x višina	mm	951 x 197 x 188
Teža (s paketom akumulatorskih baterij)	kg	2,6

Pridrujemo si pravico do tehničnih sprememb.

## Spis treści

Wskazówki dotyczące bezpieczeństwa.....	83
Zastosowanie zgodne z przeznaczeniem .....	86
Ochrona środowiska.....	86
Akcesoria i części zamienne .....	86
Zakres dostawy .....	86
Symbole na urządzeniu .....	86
Opis urządzenia .....	86
Montaż.....	86
Uruchamianie .....	86
Działanie.....	87
Transport .....	87
Składowanie .....	87
Czyszczenie i konserwacja .....	87
Usuwanie usterek.....	87
Garancja .....	88
Dane techniczne.....	88

## Wskazówki dotyczące bezpieczeństwa

Przed pierwszym uruchomieniem urządzenia należy przeczytać niniejsze wskazówki bezpieczeństwa, oryginalną instrukcję oraz dołączone do zestawu akumulatorów wskazówki bezpieczeństwa oraz oryginalną instrukcję zestawu akumulatorów / ładowarki. Postępować zgodnie z podanymi instrukcjami. Instrukcje obsługi grzechować do późniejszego wykorzystania lub dla kolejnego właściciela.

Należy przestrzegać wskazówek zawartych w tej instrukcji obsługi oraz obowiązujących ogólnych przepisów prawnych dotyczących bezpieczeństwa i zapobiegania wypadkom.

## Stopnie zagrożenia

### ⚠ NIEBEZPIECZEŃSTWO

- Wskazówka dot. bezpośredniego zagrożenia, prowadzącego do ciężkich obrażeń ciała lub do śmierci.

### ⚠ OSTRZEŻENIE

- Wskazówka dot. możliwie niebezpiecznej sytuacji, mogącej prowadzić do ciężkich obrażeń ciała lub śmierci.

### ⚠ OSTROŻNIE

- Wskazówka dot. możliwie niebezpiecznej sytuacji, która może prowadzić do lekkich zranień.

### UWAGA

- Wskazówka dot. możliwie niebezpiecznej sytuacji, która może prowadzić do szkód materialnych.

## Ogólne zasady bezpieczeństwa dotyczące elektronarzędzi

### ⚠ OSTRZEŻENIE

- **Należy zapoznać się ze wszystkimi zasadami bezpieczeństwa i instrukcjami.**

Nieprzestrzeganie zasad bezpieczeństwa i instrukcji może spowodować porażenie prądem elektrycznym lub inne ciężkie obrażenia. **Wszystkie instrukcje i zasady bezpieczeństwa przechowywać w taki sposób, aby może było z nich korzystać w przyszłości.**

Używany w zasadach bezpieczeństwa termin „elektronarzędzie” odnosi się do narzędzi elektrycznych zasilanych sieciowo (z kablem sieciowym) i narzędzi elektrycznych zasilanych akumulatorowo (bez kabla sieciowego).

#### 1 Bezpieczeństwo w obszarze roboczym

- a **Obszar roboczy powinien być czysty i dobrze oświetlony.** Nieporządek lub nieodpowiednie oświetlenie obszarów roboczych może być przyczyną wypadków.
- b **Nie wykonywać prac przy użyciu elektronarzędzi w otoczeniu zagrożonym wybuchem, w którym występują cieple, gazy i pyły zdolne do zapalenia się.** Elektronarzędzia wytwarzają iskry, które mogą spowodować zapalenie się pyłów lub oparów.
- c **W trakcie użytkowania urządzenia nie pozwolić dzieciom i osobom postronnym zbliżyć się do obszaru roboczego.** Odwrócenie uwagi może doprowadzić do utraty kontroli nad urządzeniem.

#### 2 Bezpieczeństwo elektryczne

- a **Wtyczka przyłączeniowa elektronarzędzia musi pasować do gniazda.** Wtyczki nie wolno w żaden sposób zmieniać. Nie stosować wtyczek przejściowych razem z elektronarzędziami z uzziemieniem ochronnym. Niezmienione wtyczki i odpowiednie gniazda zmniejszają ryzyko porażenia prądem elektrycznym.
- b **Unikać kontaktu ciała z uzziemionymi powierzchniowymi, takimi jak rury, instalacje grzewcze, kuchenki i lodówki.** Gdy ciało jest uzziemione, istnieje podwyższone ryzyko porażenia prądem elektrycznym.
- c **Chronić elektronarzędzia przed deszczem i wilgocią.** Wniknięcie wody do elektronarzędzia zwiększa ryzyko porażenia prądem elektrycznym.
- d **Nie należy używać kabla niezgodnie z przeznaczeniem, czyli wykorzystywać go do no-**

- szenia i zawieszania elektronarzędzia lub wyjmowania wtyczki z gniazda. Trzymać kabel z dala od źródeł ciepła, oleju, ostrych krawędzi i ruchomych części urządzenia. *Uszkodzone i pozwijane kable przyłączeniowe zwiększają ryzyko porażenia prądem elektrycznym.*
- e Jeśli narzędzie jest użytkowane na wolnym powietrzu, można stosować tylko przedłużacze przeznaczone do użytku na zewnątrz. Stosowanie przedłużacza przeznaczonego do użytku na zewnątrz zmniejsza ryzyko porażenia prądem elektrycznym.
- f Jeśli użytkowanie elektronarzędzia w wilgotnym otoczeniu jest nieuniknione, należy zastosować wyłącznik różnicowoprądowy. Stosowanie wyłącznika różnicowoprądowego zmniejsza ryzyko porażenia prądem elektrycznym.

### 3 Bezpieczeństwo osób

- a Należy zachować ostrożność i zwracać uwagę na to, co się robi, a także zachować rozsądek i rozwagę podczas pracy z użyciem elektronarzędzia. Nie wolno używać elektronarzędzia, będąc zmęczonym oraz pod wpływem środków odurzających, alkoholu lub leków. *Jeden moment nieuwagi w trakcie pracy z użyciem elektronarzędzia może doprowadzić do poważnych obrażeń.*
- b Należy stosować osobiste wyposażenie ochronne i zawsze zakładać okulary ochronne. Stosowanie osobistego wyposażenia ochronnego, takiego jak maska przeciwpyłowa, antypoślizgowe obuwie ochronne, kask ochronny lub nasłucharki ochronne, w zależności od rodzaju i przeznaczenia elektronarzędzia, zmniejsza ryzyko odniesienia obrażeń.
- c Należy zapobiec przypadkowemu włączeniu. Przed podłączeniem elektronarzędzia do zasilania elektrycznego lub akumulatora, jego podniesieniem lub przeniesieniem należy upewnić się, że jest ono wyłączone. Trzymanie palców na przełączniku podczas przenoszenia elektronarzędzia lub podłączanie włączonego urządzenia do zasilania elektrycznego może doprowadzić do poważnych wypadków.
- d Przed włączeniem elektronarzędzia należy usunąć narzędzia regulacyjne i klucze. Narzędzie lub klucz, pozostawione w obracającej się części urządzenia, mogą doprowadzić do poważnych obrażeń.
- e Unikać nieprawidłowej postawy ciała. Należy stać stabilnie, aby móc w każdej chwili zachować równowagę. *Dzięki temu w nieoczekiwanej sytuacji lepiej będzie można kontrolować elektronarzędzie.*
- f Należy nosić odpowiednią odzież. Nie należy nosić luźnej odzieży ani biżuterii. Nie zbliżać włosów, odzieży ani rękawic do obracających się części. *Luźna odzież, rękawice, biżuteria lub długie włosy mogą zostać pochwycone przez obracające się części.*
- g W przypadku montażu urządzeń do odsysania i odprowadzania pyłu należy upewnić się, że są one prawidłowo podłączone i używane. Stosowanie urządzenia do odsysania pyłu może ograniczyć zagrożenia związane z występowaniem pyłu.

- 4 Stosowanie i obsługa elektronarzędzia
- a Nie przeciążać urządzenia. Stosować elektronarzędzie przeznaczone do danej pracy. *Odpowiednio dobranym elektronarzędziem lepiej i pewniej pracuje się w zalecanym zakresie mocy.*
- b Nie używać elektronarzędzia, które ma uszkodzony przełącznik. *Elektronarzędzie, którego nie można włączyć lub wyłączyć, jest niebezpieczne i musi zostać naprawione.*
- c Wyjąć wtyczkę z gniazda lub wyjąć akumulator przed zmianą ustawień urządzenia, wymianą akcesoriów lub odłożeniem urządzenia. *Te środki ostrożności zapobiegają niezamierzonemu włączeniu elektronarzędzia.*
- d Nieużywane elektronarzędzia należy przechowywać poza zasięgiem dzieci. Nie pozwalać na korzystanie z elektronarzędzia osobom, które nie są zaznajomione z jego obsługą i nie przeczytały niniejszych instrukcji. *Elektronarzędzia są bardzo niebezpieczne, gdy są używane przez osoby niedoświadczone.*
- e Elektronarzędzia należy starannie czyścić. Należy sprawdzać, czy ruchome części działają prawidłowo i nie zakleszczają się oraz czy nie są pęknięte ani uszkodzone, co mogłoby negatywnie wpłynąć na działanie całego elektronarzędzia. *Przed użyciem narzędzia należy zlecić naprawę uszkodzonych części. Przyczyną wielu wypadków jest nieprawidłowa konserwacja elektronarzędzi.*
- f Należy zadbać o to, aby narzędzia tnące były ostre i czyste. *Gdy narzędzia tnące z ostrymi krawędziami są starannie wyczyszczone, rzadziej się zakleszczają i łatwiej je prowadzić.*
- g Elektronarzędzia, akcesoria, narzędzia mocujące itd. należy użytkować zgodnie z niniejszą instrukcją. Należy przy tym uwzględnić warunki robocze i wykonywaną czynność. *Stosowanie elektronarzędzi do prac innych niż przewidziane może doprowadzić do niebezpiecznych sytuacji.*
- 5 Użytkowanie i pielęgnacja zestawu akumulatorowego
- a Zestaw akumulatorowy można ładować tylko za pomocą ładowarek dopuszczonych przez producenta. *Ładowarki, które nie są odpowiednie dla danego zestawu akumulatorowego, mogą spowodować pożar.*
- b Użytkować urządzenie wyłącznie z odpowiednim zestawem akumulatorowym. *Używanie innego zestawu akumulatorowego może spowodować obrażenia albo pożar.*
- c Nieużywany zestaw akumulatorowy należy przechowywać z dala od przedmiotów metalowych, takich jak spinacze biurowe, monety, klucze, gwoździe czy śruby oraz innych małych, metalowych przedmiotów, które mogłyby doprowadzić do zwarcia. *Zwarcie może doprowadzić do pożaru lub wybuchu.*
- d W pewnych okolicznościach może dojść do wycieku elektrolitu z zestawu akumulatorowego. Należy unikać kontaktu z nim. W razie kontaktu z elektrolitem należy dokładnie spłukać go wodą. Jeśli elektrolit dostanie się do oczu, należy niezwłocznie zasięgnąć porady lekarza. *Elektrolit może powodować wysypkę i pieczenie skóry.*

### 6 Serwis

- a **Naprawę elektronarzędzia należy zlecać wyłącznie wykwalifikowanemu personelowi technicznemu i przeprowadzać ją tylko z użyciem oryginalnych części zamiennych.** Zagwarantuje to bezpieczną pracę narzędzia.

### Dodatkowe ogólne instrukcje bezpieczeństwa

**⚠ NIEBEZPIECZEŃSTWO** • Poważne obrażenia ciała w wyniku braku koncentracji przy pracy. Nie wolno używać urządzenia pod wpływem środków odurzających, alkoholu lub leków lub będąc zmęczonym.

**⚠ OSTRZEŻENIE** • Należy zapoznać się ze wszystkimi zasadami bezpieczeństwa i instrukcjami. Nieprzebrnięcie zasad bezpieczeństwa i instrukcji może spowodować porażenie prądem elektrycznym lub inne ciężkie obrażenia. **Wszystkie instrukcje i zasady bezpieczeństwa przechowywać w taki sposób, aby było z nich korzystać w przyszłości.** • Niniejsze urządzenie nie jest przewidziane do użytkowania przez dzieci lub osoby o ograniczonych możliwościach fizycznych, sensorycznych lub mentalnych albo takie, które nie zapoznały się z niniejszymi instrukcjami. Lokalne przepisy mogą ograniczyć dopuszczalny wiek użytkownika. • Upewnić się, że wszystkie urządzenia ochronne i uchwyty są prawidłowo i bezpiecznie zamocowane i są w dobrym stanie.

• Przed rozpoczęciem pracy upewnić się, że wszystkie elementy obsługowe i urządzenia zabezpieczające urządzenie działają prawidłowo. • Nigdy nie uruchamiać urządzenia, jeśli włącznik/wyłącznik na uchwycie nie włącza się lub nie wyciąga prawidłowo. • Przed każdym użyciem sprawdzić obudowę pod kątem uszkodzeń. • W trakcie użytkowania urządzenia dzieci i osoby postronne trzymać z dala od obszaru roboczego. • Upewnić się, że otwory wentylacyjne są wolne od osadów. • Obsługiwać urządzenie tylko na twardej, poziomej powierzchni i w zalecanej pozycji. • Podczas korzystania z urządzenia należy korzystać z dołączonego pasa do noszenia. Pasa do noszenia jest wyposażony w szybkozłącze. Pasa do noszenia pomaga kontrolować urządzenie podczas opuszczania po cięciu i utrzymać jego ciężar podczas cięcia. • Plecakowa dmuchawa do liści jest wyposażona w uprząż do noszenia. Ostrożnie dopasować uprząż, aby równomiernie rozdzielić ciężar urządzenia. Przed użyciem urządzenia zapoznać się z uprzążą i zapięciem zatraskowym. W razie zagrożenia prawidłowe użytkowanie może uchronić przed poważnymi obrażeniami. Nie należy zakładać uprząży pod ubranie ani w żaden inny sposób nie utrudniać dostępu do zapięcia zatraskowego.

**⚠ OSTROŻNIE** • Zapoznać się z elementami sterowania i prawidłowym użytkowaniem sprzętu.

**UWAGA** • Operator urządzenia ponosi odpowiedzialność za wypadki z udziałem innych osób i szkody na ich mieniu.

### Bezpieczny transport i składowanie

**⚠ OSTRZEŻENIE** • Przed składowaniem lub transportem wyłączyć urządzenie, zacześć, aż się wychłodzi i wyjąć zestaw akumulatorowy.

**⚠ OSTROŻNIE** • Niebezpieczeństwo odniesienia obrażeń i uszkodzenia urządzenia. Zabezpieczyć urządzenie na czas transportu przed przemieszczeniem i upadkiem.

**UWAGA** • Przed transportem lub składowaniem usunąć wszelkie ciała obce z urządzenia. • Przechowywać urządzenie w suchym i dobrze wentylowanym miejscu, do którego dzieci nie mają dostępu. Przechowywać urządzenie z dala od substancji powodujących korozję, takich jak chemikalia ogrodowe. • Nie przechowywać urządzenia na zewnątrz.

### Bezpieczna konserwacja i pielęgnacja

**⚠ OSTRZEŻENIE** • Wyłączyć silnik, upewnić się, że wszystkie ruchome części są całkowicie zatrzymane i wyjąć akumulator przed sprawdzeniem, czyszczeniem lub serwisowaniem sprzętu. • Prace serwisowe i konserwacyjne przy tym urządzeniu wymagają szczególnej uwagi i wiedzy i mogą być wykonywane wyłącznie przez odpowiednio wykwalifikowany personel. Przekazać urządzenie do autoryzowanego centrum serwisowego w celu konserwacji. • Upewnić się, że urządzenie jest w bezpiecznym stanie, sprawdzając w regularnych odstępach czasu, czy sworznie, nakrętki i śruby są mocno dokręcone.

**⚠ OSTROŻNIE** • Stosować wyłącznie części zamienne, akcesoria i nasadki dopuszczone przez producenta. Oryginalne części zamienne i oryginalne akcesoria gwarantują niezawodną i bezawaryjną pracę urządzenia.

**UWAGA** • Po każdym użyciu czyścić produkt miękką, suchą ściereczką.

### Ryzyko resztkowe

#### ⚠ OSTRZEŻENIE

- Nawet jeśli urządzenie jest używane zgodnie z zaleceniami, pewne ryzyko resztkowe pozostaje. Podczas użytkowania sprzętu mogą wystąpić następujące zagrożenia:
- Wibracje mogą powodować obrażenia ciała. Do każdego zadania należy używać odpowiednich narzędzi, dołączonych uchwytów oraz ograniczać czas pracy i ekspozycję.
- Hałas może spowodować uszkodzenie słuchu. Nosić ochronę słuchu i ograniczyć narażenie.
- Urazy spowodowane przez przedmioty wyrzucane z dużą siłą. Zawsze nosić okulary ochronne.

### Zmniejszenie ryzyka

#### ⚠ OSTROŻNIE

- Dłuższe używanie urządzenia może prowadzić do zaburzeń ukrwienia w dłoniach na skutek wibracji. Nie jest możliwe ogólne ustalenie czasu użytkowania, ponieważ zależy on od szeregu czynników:
- Indywidualna skłonność do zlego ukrwienia (często zimne palce, mrowienie w palcach)
- Niska temperatura otoczenia. Dla ochrony dłoni należy nosić ciepłe rękawice.
- Mocne ścisnięcie pogarsza ukrwienie.
- Ciągła praca działa gorzej niż praca z przerwami. Jeżeli przy regularnym, długotrwałym używaniu urządzenia wielokrotnie powtarzają się określone objawy, np. mrowienie w palcach, zimne palce, należy zasięgnąć porady lekarza.

## Zastosowanie zgodne z przeznaczeniem

- Narzędzie wielofunkcyjne jest przeznaczone do zastosowań komercyjnych.
- Narzędzie wielofunkcyjne jest przeznaczone do użytku z podrzeszywką lub nożycami do żywopłotów i przedłużkami.
- Urządzenie jest przeznaczone wyłącznie do użytku zewnętrznego.
- Ze względów bezpieczeństwa urządzenie należy zawsze trzymać mocno oburącz.

Każde inne zastosowanie jest niedopuszczalne. Za zagrożenia powstałe w wyniku niedopuszczalnego zastosowania odpowiada użytkownik.

## Ochrona środowiska



Materiały, z których wykonano opakowania, nadają się do recyklingu. Opakowania poddają utylizacji przyjaznej dla środowiska naturalnego.



Elektryczne i elektroniczne urządzenia zawierają cenne surowce wtórne, a często również takie części składowe jak baterie, akumulatory lub olej, które w razie niewłaściwej obsługi lub nieprawidłowej utylizacji mogą stanowić potencjalne zagrożenie dla zdrowia ludzkiego i środowiska naturalnego. Jednak te części składowe są niezbędne do prawidłowej pracy urządzenia. Urządzeń oznaczonych tym symbolem nie można wyrzucać do odpadów z gospodarstw domowych.

## Wskazówki dotyczące składników (REACH)

Aktualne informacje dotyczące składników można znaleźć na stronie: [www.kaercher.com/REACH](http://www.kaercher.com/REACH)

## Akcesoria i części zamienne

Należy stosować tylko oryginalne akcesoria i części zamienne, ponieważ gwarantują one bezpieczną i bezawaryjną pracę urządzenia.

Informacje dotyczące akcesoriów i części zamiennych można znaleźć na stronie [www.kaercher.com](http://www.kaercher.com).

## Zakres dostawy

Zakres dostawy urządzenia jest przedstawiony na opakowaniu. Podczas rozpakowywania urządzenia należy sprawdzić, czy w opakowaniu znajdują się wszystkie elementy. W przypadku stwierdzenia braków w akcesoriach lub szkód powstałych w transporcie należy zwrócić się do dystrybutora.

## Symbole na urządzeniu



Ogólny znak ostrzegawczy



Przed uruchomieniem należy dokładnie przeczytać instrukcję obsługi i wszystkie zasady bezpieczeństwa.



Ciągnięcie: Szybkozłazce

## Opis urządzenia

W niniejszej instrukcji obsługi opisany jest maksymalny zakres wyposażenia. W zależności od modelu występują różnice w zakresie dostawy (patrz opakowanie).

Rysunek – patrz strona z grafikami

## Rysunek A

- ① Śruba zaciskowa
- ② Blokada
- ③ Trzonek
- ④ Przedni uchwyt
- ⑤ Przycisk odblokowujący wyłącznik urządzenia
- ⑥ Przełącznik prędkości
- ⑦ Wyłącznik urządzenia
- ⑧ Tylny uchwyt
- ⑨ Przycisk odblokowujący zestaw akumulatorowy
- ⑩ Uchwyt paska do noszenia
- ⑪ Tabliczka znamionowa
- ⑫ \*Zestaw akumulatorów Battery Power+ 36V
- ⑬ \*Ładowarka do szybkiego ładowania Battery Power+ 36V
- ⑭ Pasek do noszenia

\* opcjonalnie

## Zestaw akumulatorów

Urządzenie można pracować z wykorzystaniem zestawu akumulatorów 36 V Kärcher Battery Power+.

## Montaż

### Montaż przedniego uchwytu

1. Przykręcić przedni uchwyt do trzonka w żądanym położeniu.

Rysunek B

## Uruchamianie

### Montaż akcesoriów

## UWAGA

### Zanieczyszczenie w miejscach połączeń

Uszkodzenie urządzenia w przypadku przedostania się zanieczyszczeń między miejsca łączeń podczas montażu.

Sprawdzić miejsca łączeń pod kątem zanieczyszczenia, w razie potrzeby wyczyścić przed montażem. Zdemontowane części łączące odkładać tylko na czyste powierzchnie.

1. Zakładanie akcesoriów

Rysunek C

- a Poluzować śrubę zaciskową.
  - b Wyciągnąć blokadę.
  - c Włożyć trzonek elementu wyposażenia.
2. Zatrasnąć blokadę. Zwrócić uwagę, czy blokada jest bezpiecznie umieszczona w otworze we włożonym trzonku.
  3. Dokręcić śrubę zaciskową.

### Montaż zestawu akumulatorów

1. Wsunąć zestaw akumulatorów w mocowanie urządzenia aż do słyszalnego zablokowania.

Rysunek D

### Zawiesić pas nośny.

Pasek pomaga obniżyć urządzenie w kontrolowany sposób po cięciu i przejąć masę urządzenia podczas użytkowania.

1. Haki pasa nośnego zaczepić w zaczepie na trzonku.  
**Rysunek E**
2. Przewiesić pas przez ramię. Upewnić się, że pasek do noszenia można szybko zwolnić w razie niebezpieczeństwa.

## Działanie

### Włączanie urządzenia

1. Przechylić przycisk zwalniający przełącznik urządzenia do tyłu.

#### Rysunek F

2. Nacisnąć wyłącznik urządzenia. Następuje uruchomienie urządzenia.
3. Zwolnić wyłącznik urządzenia. Urządzenie zatrzyma się.

### Ustawianie prędkości

1. Wybrać żądaną prędkość za pomocą przełącznika prędkości.

#### Rysunek G

### Wymowienie zestawu akumulatorów

#### Wskazówka

W przypadku dłuższych przerw w pracy należy wyjąć zestaw akumulatorów z urządzenia i zabezpieczyć go przed użytkowaniem przez osoby niepowołane.

1. Pociągnąć przycisk odblokowania zestawu akumulatorów w kierunku zestawu.

#### Rysunek H

2. Nacisnąć przycisk odblokowania zestawu akumulatorów, aby odblokować zestaw.
3. Wyjąć zestaw akumulatorów z urządzenia.

### Zakończenie pracy

1. Wyjąć zestaw akumulatorów z urządzenia (patrz rozdział *Wymowienie zestawu akumulatorów*).
2. Oczyszczyć urządzenie (patrz rozdział *Czyszczenie urządzenia*).

### Demontaż akcesoriów

1. Poluzować śrubę zaciskową.
2. Wyciągnąć blokadę.
3. Zdemontować trzonek akcesorium.

## Usuwanie usterek

Usterki mają często proste przyczyny, które można usunąć samodzielnie, korzystając z poniższego przeglądu. W razie wątpliwości lub wystąpienia usterek innych niż wymienione należy skontaktować się z autoryzowanym serwisem.

Błąd	Przyczyna	Sposób usunięcia
Urządzenie nie włącza się.	Zestaw akumulatorowy nie jest prawidłowo założony.	● Wsunąć zestaw akumulatorowy do uchwytu aż do zablokowania.
	Zestaw akumulatorowy jest rozładowany.	● Naładować zestaw akumulatorowy.
	Zestaw akumulatorowy jest uszkodzony.	● Wymienić zestaw akumulatorowy.
Urządzenie zatrzymuje się w trakcie pracy.	Akumulator jest przegrzany.	● Przerwać pracę i poczekać, aż temperatura akumulatora znajdzie się w normalnym zakresie.
Problemy z montażem części trzonka	Miejsca połączeń są zanieczyszczone.	<ul style="list-style-type: none"> <li>● Usunąć zanieczyszczenia z zakończeń trzonka.</li> <li>● Urządzenie należy odkładać tylko na czyste powierzchnie.</li> </ul>

## Transport

### ⚠ OSTROŻNIE

**Nieuwzględnianie masy urządzenia**  
*Niebezpieczeństwo odniesienia obrażeń i uszkodzenia*  
Podczas transportu zwrócić uwagę na masę urządzenia.

1. Wyjąć zestaw akumulatorów (patrz rozdział *Wymowienie zestawu akumulatorów*).
2. Na czas transportu w pojazdach należy zabezpieczyć urządzenie przed ślizganiem się i przechyleniem.

## Składowanie

Przed każdym składowaniem wyczyścić urządzenie (patrz rozdział *Czyszczenie urządzenia*).

### ⚠ OSTROŻNIE

**Nieuwzględnianie masy urządzenia**  
*Niebezpieczeństwo odniesienia obrażeń i uszkodzenia*  
Podczas składowania uwzględnić masę urządzenia.

1. Wyjąć zestaw akumulatorów (patrz rozdział *Wymowienie zestawu akumulatorów*).
2. W razie potrzeby zdemontować akcesoria (patrz rozdział *Demontaż akcesoriów*).
3. Przechowywać urządzenie w suchym, dobrze wentylowanym miejscu. Trzymać z dala od substancji powodujących korozję, takich jak substancje chemiczne stosowane w ogrodach i sole odładzające. Nie składować urządzenia na zewnątrz.

## Czyszczenie i konserwacja

### ⚠ OSTRZEŻENIE

**Niekontrolowane uruchomienie z zainstalowanymi akcesoriami**

#### Rany cięte

Przed przystąpieniem do jakichkolwiek prac przy urządzeniu należy wyjąć z niego zestaw akumulatorów.

- Przed rozpoczęciem jakichkolwiek prac przy urządzeniu należy wyjąć zestaw akumulatorów.

### Czyszczenie urządzenia

1. Wyczyścić urządzenie miękką, suchą ściereczką.

#### Rysunek I

## Gwarancja

W każdym kraju obowiązują warunki gwarancji określone przez dystrybutora. Ewentualne usterki urządzenia usuwane są w okresie gwarancji bezpłatnie, o ile spowodowane są błędem materiałowym lub produkcyjnym. W sprawach napraw gwarancyjnych prosimy kierować się z dowodem zakupu do dystrybutora lub do autoryzowanego punktu serwisowego.  
(Adres znajduje się na odwrocie)

## Dane techniczne

		MT 36 Bp
<b>Wydajność urządzenia</b>		
Napięcie robocze	V	36
Maksymalna prędkość	/min	10000 ± 10%
<b>Wymiary i masa</b>		
Dł. x szer. x wys.	mm	951 x 197 x 188
Masa (z zestawem akumulatorów)	kg	2,6

Zmiany techniczne zastrzeżone.

## Cuprins

Indicații privind siguranța .....	88
Utilizarea conform destinației .....	90
Protecția mediului .....	90
Accesorii și piese de schimb .....	91
Set de livrare .....	91
Simboluri pe aparat .....	91
Descrierea aparatului .....	91
Montare .....	91
Punerea în funcțiune .....	91
Regim .....	91
Transport .....	92
Depozitarea .....	92
Îngrijirea și întreținerea .....	92
Remediarea defecțiunilor .....	92
Garanție .....	92
Date tehnice .....	92

## Indicații privind siguranța

Înainte de prima utilizare a aparatului, citiți aceste indicații privind siguranța, aceste instrucțiuni de utilizare originale, indicațiile privind siguranța anexate setului de acumulatori și instrucțiunile de utilizare originale anexate setului de acumulatori/încărcătorului. Respectați aceste instrucțiuni. Păstrați manualele pentru viitoarele utilizări sau pentru viitorul posesor.

În afară de indicațiile din instrucțiunile de utilizare, este necesar să fie luate în considerare și prevederile generale privind protecția muncii și prevenirea accidentelor de muncă, emise de organele legislative.

### Tepte de pericol

## ⚠ PERICOL

- Indicație referitoare la un pericol iminent, care duce la vătămări corporale grave sau moarte.

## ⚠ AVERTIZARE

- Indicație referitoare la o posibilă situație periculoasă, care ar putea duce la vătămări corporale grave sau moarte.

## ⚠ PRECAUȚIE

- Indică o posibilă situație periculoasă, care ar putea duce la vătămări corporale ușoare.

## ATENȚIE

- Indicație referitoare la o posibilă situație periculoasă, care ar putea duce la pagube materiale.

## Indicații de siguranță generale pentru unelte electrice

### ⚠ AVERTIZARE

- Citiți toate indicațiile de siguranță și instrucțiunile.

Nerespectarea indicațiilor de siguranță și a instrucțiunilor poate provoca electrocutare și/sau răniri grave. Păstrați toate indicațiile de siguranță și instrucțiunile în vederea utilizărilor viitoare.

Termenul de „unealtă electrică” folosit în indicațiile de siguranță se referă la uneltele electrice alimentate de la rețea (cu cablu de alimentare) și la uneltele electrice cu acumulator (fără cablu de alimentare).

#### 1 Siguranța la locul de muncă

- a Păstrați-vă zona de lucru curată și bine iluminată. Dezordinea sau zonele de lucru neiluminate pot duce la accidente.
- b Nu lucrați cu unealta electrică într-o atmosferă potențial explozivă, în care există lichide, gaze sau pulberi inflamabile. Uneltele electrice generează scântei care pot aprinde praful sau vaporii.
- c Țineți la distanță copiii și alte persoane în timpul utilizării unelei electrice. Dacă vă este distrasă atenția puteți pierde controlul asupra aparatului.

#### 2 Siguranța electrică

- a Ștecherul unelei electrice trebuie să fie potrivit prizei electrice. Nu este permisă modificarea ștecherului în niciun fel. Nu folosiți niciun fel de adaptoare de ștecher la uneltele electrice cu împământare. Ștecherule originale și prizele adecvate reduc riscul de electrocutare.
- b Evitați contactul corpului cu suprafețe legate la pământ cum sunt țevi, calorifere, aparate de încălzit și frigider. Există un risc ridicat de electrocutare în cazul în care corpul intră în contact cu împământarea.
- c Feriți uneltele electrice de ploaie sau umiditate. Pătrunderea apei într-o unealtă electrică crește riscul de electrocutare.
- d Nu folosiți niciodată cablul în alte scopuri decât cele prevăzute, pentru a transporta, suspenda uneltea electrică sau pentru a scoate ștecherul din priză. Feriți cablul de căldură, ulei, muchii ascuțite sau componente aflate în mișcare. Cablurile de conectare deteriorate sau răscucite cresc riscul de electrocutare.
- e Dacă lucrați în aer liber cu o unealtă electrică, folosiți numai cabluri prelungitoare adecvate și pentru folosirea în meniul exterior. Folosirea unui cablu prelungitor adecvat pentru mediul exterior reduce riscul de electrocutare.
- f Dacă nu se poate evita utilizarea unelei electrice în mediu umed, folosiți un întrerupător



de protecție împotriva curenților reziduali. Utilizarea unui întrerupător de protecție împotriva curenților reziduali reduce riscul de electrocutare.

### 3 Siguranța persoanelor

- a **Fiți atenți, aveți grijă la ceea ce faceți și procedați în mod rațional atunci când lucrați cu o unealtă electrică.** Nu folosiți o unealtă electrică dacă sunteți obosit sau vă aflați sub influența drogurilor, alcoolului sau a medicamentelor. *Un moment de neatenție în timpul utilizării unei electrice poate duce la răni grave.*
  - b **Purtați echipament individual de protecție și întotdeauna o pereche de ochelari de protecție.** *Purtarea de echipament individual de protecție, precum masca de praf, încălțăminte de siguranță antiderapantă, cască de protecție sau protecția auditivă, în funcție de tipul și utilizarea unei electrice, reduce riscul de rănire.*
  - c **Evitați o punere în funcțiune accidentală.** Asigurați-vă că unealta electrică este oprită înainte de a o conecta la rețeaua de alimentare și/sau la acumulator, înainte de a o ridica sau transporta. *Dacă atunci când transportați unealta electrică țineți degetul pe întrerupător sau aparatul este conectat la rețeaua de alimentare, se pot produce accidente.*
  - d **Îndepărtați unealta de reglare sau cheia de strâns șuruburi, înainte de a porni unealta electrică.** *O unealtă sau o cheie rămasă într-o piesă a aparatului care se rotește poate duce la răni.*
  - e **Evitați o postură corporală nefirească.** Asigurați-vă o poziție stabilă și păstrați-vă echilibrul tot timpul. *Astfel puteți controla mai bine unealta electrică în situații neprevăzute.*
  - f **Purtați îmbrăcăminte adecvată.** Nu purtați haine largi sau bijuterii. Țineți-vă părul, hainele și încălțăminte departe de piesele aflate în mișcare. *Hainele largi, mănușile, bijuteriile sau părul lung pot fi prinse în piesele aflate în mișcare.*
  - g **Dacă se pot monta instalații de aspirare și de colectare a prafului, asigurați-vă că acestea sunt racordate și utilizate în mod corect.** *Folosirea unei instalații de aspirare a prafului poate reduce riscurile cauzate de praf.*
- ### 4 Utilizarea și manipularea uneltelor electrice
- a **Nu suprasolicitați aparatul.** Pentru lucrarea dumneavoastră, folosiți unealta electrică destinată aceluși scop. *Cu o unealtă electrică adecvată lucrați mai bine și mai sigur în domeniul de performanță indicat.*
  - b **Nu folosiți o unealtă electrică al cărei întrerupător este defect.** *O unealtă electrică, care nu mai poate fi pornită sau oprită, este periculoasă și trebuie reparată.*
  - c **Scoateți ștecherul afară din priză și/sau îndepărtați acumulatorul, înainte de a efectua reglaje la aparat, înainte de a schimba accesoriile sau de a pune aparatul deoparte.** *Această măsură de precauție împiedică pornirea accidentală a unei electrice.*
  - d **Păstrați uneltele electrice nefolosite într-un loc care nu este la îndemâna copiilor.** Nu lăsați să utilizeze aparatul persoane care nu sunt familiarizate sau care nu au citit aceste instrucțiuni. *Uneltele electrice sunt periculoase*

atunci când sunt folosite de persoane lipsite de experiență.

- e **Păstrați unealta electrică cu atenție.** Verificați dacă piesele aflate în mișcare funcționează corect și dacă nu se blochează sau dacă există piese rupte sau atât de deteriorate încât să afecteze funcționarea unei electrice. *Înainte de utilizarea aparatului, reparați piesele deteriorate. Majoritatea accidentelor sunt cauzate de uneltele electrice întreținute în mod necorespunzător.*
  - f **Păstrați dispozitivele de tăiere ascuțite și curate.** *Dispozitivele de tăiere cu tășuri ascuțite, care sunt întreținute cu atenție, se blochează mai puțin și pot fi deplasate mai ușor.*
  - g **Folosiți unealta electrică, accesoriile, dispozitivele de lucru etc. conform prezentelor instrucțiuni.** Țineți cont de condițiile de lucru și de activitatea care trebuie desfășurată. *Folosirea uneltelor electrice în alt scop decât cele prevăzute, poate duce la situații periculoase.*
- ### 5 Utilizarea și îngrijirea setului de acumulatori
- a **Încărcați setul de acumulatori numai cu încărcătoare aprobate de producător.** *Încărcătoarele care nu sunt adecvate pentru setul corespunzător de acumulatori pot provoca un incendiu.*
  - b **Utilizați aparatul numai cu un set adecvat de acumulatori.** *Utilizarea altor seturi de acumulatori poate provoca răni sau incendii.*
  - c **Țineți setul de acumulatori neutilizat departe de obiecte metalice, precum agrafe de birou, monede, chei, șuruburi sau alte obiecte metalice mici, care ar putea cauza un scurtcircuit.** *Un scurtcircuit poate provoca un incendiu sau o explozie.*
  - d **În anumite circumstanțe, se poate scurge lichid din setul de acumulatori.** Evitați contactul. În cazul în care ați intrat în contact cu lichidul, clătiți temeinic cu apă. În cazul în care lichidul pătrunde în ochi, solicitați imediat asistență medicală. *Lichidul din acumulator poate provoca erupții și arsuri pe piele.*
- ### 6 Service
- a **Unealta electrică trebuie reparată numai de personal de specialitate, calificat în acest scop, iar repararea se face numai cu piese de schimb originale.** *Acest lucru garantează menținerea condițiilor de siguranță ale aparatului.*

### Indicații suplimentare privind siguranța

**⚠ PERICOL** • Accidentări grave din cauza lipsei de concentrare în timpul lucrului. Nu utilizați aparatul dacă sunteți sub influența drogurilor, a alcoolului sau a medicamentelor sau dacă sunteți obosit.

**⚠ AVERTIZARE** • Citiți toate indicațiile de siguranță și instrucțiunile. Nerespectarea indicațiilor de siguranță și a instrucțiunilor poate provoca electrocutare și/sau răni grave. **Păstrați toate indicațiile de siguranță și instrucțiunile în vederea utilizărilor viitoare.** • Aparatul nu este destinat pentru utilizarea de către copii sau persoane cu abilități fizice, senzoriale ori mentale reduse, sau persoane care nu cunosc aceste instrucțiuni. Reglementările locale pot restricționa vârsta operatorului. • Asigurați-vă că toate dispozitivele de protecție și mânerul sunt fixate în siguranță și se află în stare bună. • Înainte de operare, asigurați-vă că apa

ratul, toate elementele de operare și dispozitivele de siguranță funcționează corespunzător. ● Nu operați niciodată aparatul dacă comutatorul de pornire / oprire de pe mâner nu este pornit sau oprit în mod corespunzător. ● Înainte de fiecare utilizare, verificați deteriorarea carcasi. ● Țineți copiii și alte persoane la distanță de zona de lucru, în timpul utilizării aparatului. ● Asigurați-vă că nu există depuneri pe orificiile de aerisire.

● Utilizați aparatul numai pe o suprafață fermă, nivelată și în poziția recomandată. ● În timpul utilizării aparatului trebuie să purtați cureaua de tras furnizată. Cureaua de tras dispune de o închidere rapidă. Cureaua de tras vă ajută să controlați aparatul atunci când este coborât în funcție de tăietură și să mențineți greutatea aparatului în timpul tăierii. ● Sufianta de frunze tip rucsac este prevăzută cu un ham. Reglați cu atenție hamul pentru a distribui greutatea aparatului. Înainte de utilizarea aparatului, familiarizați-vă cu hamul și cu dispozitivul de închidere rapidă. În caz de pericol, utilizarea corectă vă poate proteja de răni grave. Nu purtați îmbrăcăminte peste ham și nu împiedicați în vreun fel accesul la închiderea rapidă.

**⚠ PRECAUȚIE** ● Familiarizați-vă cu elementele de operare și cu utilizarea corespunzătoare a aparatului.

**ATENȚIE** ● Operatorul aparatului este responsabil pentru accidente de la alte persoane sau bunurile acestora.

### Transportul și depozitarea în siguranță

**⚠ AVERTIZARE** ● Opriti aparatul, lăsați-l să se răcească și scoateți setul de acumulatori înainte de a-l depozita sau transporta.

**⚠ PRECAUȚIE** ● Pericol de rănire și defecțiuni ale aparatului. În timpul transportului, asigurați aparatul împotriva deplasării sau căderii.

**ATENȚIE** ● Îndepărtați orice obiecte străine de pe aparat, înainte de a-l transporta sau depozita. ● Depozitați aparatul într-un loc uscat și bine aerisit, care nu permite accesul copiilor. Țineți aparatul departe de substanțe corozive, cum ar fi produsele chimice pentru grădina. ● Nu depozitați aparatul în aer liber.

### Întreținerea și îngrijirea în siguranță

**⚠ AVERTIZARE** ● Opriti motorul, asigurați-vă că toate componentele mobile sunt oprite complet și îndepărtați setul de acumulatori înainte de a inspecta, curăța sau repara aparatul. ● Lucrările de service și întreținere pentru acest aparat necesită îngrijiri și cunoștințe speciale și pot fi efectuate numai de personal de specialitate calificat corespunzător. Duceți aparatul la un centru de service autorizat pentru întreținere.

● Asigurați-vă că aparatul în afia în stare sigură de funcționare, verificând la intervale regulate dacă bolțurile, piulițele și șuruburile sunt bine strânse.

**⚠ PRECAUȚIE** ● Utilizați numai piese de schimb, accesorii și ajutaje aprobate de producător. Piesele de schimb originale, accesorii originale și ajutajele originale asigură funcționarea în siguranță și fără avarii a aparatului.

**ATENȚIE** ● Curățați produsul cu o lavetă moale și uscată după fiecare utilizare.

## Riscuri reziduale

### ⚠ AVERTIZARE

- Chiar dacă aparatul este utilizat în conformitate cu cele specificate, există anumite riscuri reziduale. Urmatorele pericole apar în urma utilizării aparatului:
- Vibrațiile pot cauza accidentări. Pentru fiecare tip de lucrare, utilizați unealta potrivită, mânerul prevăzute și restricționați timpul de lucru și de expunere.
- Zgomotul poate cauza deteriorări ale auzului. Purtați protecție auditivă și limitați expunerea.
- Accidentări cauzate de obiecte aruncate. Purtați întotdeauna protecție pentru ochi.

### Diminuarea riscurilor

### ⚠ PRECAUȚIE

- Din cauza vibrațiilor, utilizarea aparatului pe o perioadă îndelungată poate duce la deteriorarea circulației sanguine în zona mâinilor. Nu se poate stabili o durată de utilizare general valabilă, deoarece aceasta este influențată de mai mulți factori:
- Predispoziția fiecărei persoane la o circulație sanguină deficitară (degete de multe ori reci, furnicături la nivelul degetelor)
- Temperatură ambientă scăzută. Pentru a vă proteja mâinile purtați mănuși calduroase.
- Prinderea bine a aparatului obstrucționează circulația sanguină.
- Operarea în mod continuu este mai dăunătoare decât operarea cu pauze.

La utilizarea în mod regulat, pe termen lung a aparatului și la reapariția simptomelor, ca de ex. furnicături la nivelul degetelor, degete reci, trebuie să consultați un medic.

## Utilizarea conform destinației

- Instrumentul multifuncțional este destinat utilizării profesionale.
- Instrumentul multifuncțional este prevăzut cu accesorii de tip emondor de înălțime sau mașină de tuns gard viu plus o extensie.
- Aparatul este prevăzut doar pentru utilizarea în aer liber.
- Din motive de siguranță, aparatul trebuie să fie întotdeauna ținut în siguranță cu ambele mâini.

Orice altă utilizare este nepermisă. Utilizatorul răspunde pentru pericolele generate prin utilizarea nepermisă.

## Protecția mediului



Materialele de ambalare sunt reciclabile. Vă rugăm să eliminați ambalajele în mod ecologic.



Aparatele electrice și electronice conțin materiale reciclabile prețioase și, uneori, componente precum baterii, acumulatori sau uleiuri, care, în cazul utilizării incorecte sau al eliminării necorespunzătoare, pot reprezenta un potențial pericol pentru sănătatea oamenilor și pentru mediul înconjurător.

Pentru funcționarea corectă a aparatului, aceste componente sunt necesare. Aparatele marcate cu acest simbol nu trebuie aruncate la gunoii menajer.

**Observații referitoare la materialele conținute (REACH)**

Informații actuale referitoare la materialele conținute puteți găsi la adresa: [www.kaercher.com/REACH](http://www.kaercher.com/REACH)

## Accesorii și piese de schimb



Utilizați numai accesoriile originale și piese de schimb originale; ele asigură funcționarea în siguranță și fără avarii a aparatului.

Informații despre accesoriile și piesele de schimb se găsesc la adresa [www.kaercher.com](http://www.kaercher.com).

## Set de livrare

Setul de livrare a aparatului este ilustrat pe ambalaj. La despachetare, verificați dacă conținutul este complet. Informații imediat distribuitorul dacă lipsesc accesoriile sau dacă există deteriorări provocate în timpul transportului.

## Simboluri pe aparat

	Semne generale de avertizare
	Înainte de punerea în funcțiune, citiți instrucțiunile de utilizare și toate indicațiile de siguranță.
	Purtați: Închidere rapidă

## Descrierea aparatului

În aceste instrucțiuni de utilizare se prezintă echiparea maximă. În funcție de model, există diferențe în pachetul de livrare (consultați ambalajul).

**Figura, consultați paginile grafice  
Figura A**

- 1 Șurub de blocare
- 2 Dispozitiv de blocare
- 3 Ax
- 4 Mâner frontal
- 5 Buton de deblocare a comutatorului aparatului
- 6 Buton viteză
- 7 Comutator aparat
- 8 Mâner spate
- 9 Buton de deblocare a setului de acumulatori
- 10 Ochet pentru curea de tras
- 11 Plăcuță cu caracteristici
- 12 \*Set de acumulatori, putere baterie + 36 V
- 13 \*Încărcător pentru încărcare rapidă, putere baterie + 36 V
- 14 Curea de tras

\* opțional

## Set de acumulatori

Aparatul poate fi utilizat cu un set de acumulatori 36 V Kärcher Battery Power+.

## Montare

### Montarea mânerului frontal

1. Fixați mânerul frontal pe ax la înălțimea dorită.  
**Figura B**

## Punerea în funcțiune

### Montarea accesoriilor

## ATENȚIE

### Murdărie la articulații

*Daune la nivelul aparatului, dacă în timpul montajului pătrunde murdărie în zonele de îmbinare.*

*Verificați dacă articulațiile prezintă murdărie și îndepărtați-o înainte de asamblare.*

*Așezați piesele de legătură demontate pe o bază curată.*

1. Montați accesoriile  
**Figura C**
  - a Slăbiți șurubul de strângere.
  - b Trageți zăvorul de blocare.
  - c Introduceți axul accesoriului.
2. Lăsați zăvorul să se blocheze. Asigurați-vă că zăvorul s-a fixat în siguranță în orificiul axului introdus.
3. Strângeți șurubul de fixare.

### Montarea setului de acumulatori

1. Împingeți setul de acumulatori în suportul aparatului până când se înclichetează cu un sunet.

### Figura D

### Suspendarea curelei de transport

Cureaua de tras ajută la coborârea aparatului într-o manieră controlată în funcție de tăietură și la menținerea greutateii aparatului în timpul tăierii.

1. Agățați cârligul curelei de transport în ochetul de pe ax.

### Figura E

2. Atârnați cureaua de tras pe un umăr. Asigurați-vă că, în caz de pericol, cureaua de tras poate fi eliberată rapid.

## Regim

### Pornirea aparatului

1. Apăsați spre înapoi tasta de deblocare a comutatorului de pornire.

### Figura F

2. Apăsați comutatorul aparatului. Aparatul pornește.
3. Eliberați comutatorul aparatului. Aparatul se oprește.

### Setați viteza

1. Selectați viteza dorită prin intermediul comutatorului de viteză.

### Figura G

### Îndepărtarea setului de acumulatori

#### Indicație

*În cazul perioadelor mai lungi de întrerupere a lucrului, îndepărtați setul de acumulatori din aparat și asigurați-l împotriva utilizării neautorizate.*

1. Trageți butonul de deblocare a setului de acumulatori în direcția setului de acumulatori.

### Figura H

2. Apăsați butonul de deblocare a setului de acumulatori, pentru a debloca setul de acumulatori.
3. Scoateți setul de acumulatori din aparat.

### Finalizarea funcționării

1. Îndepărtați setul de acumulatori din aparat (vezi capitolul *Îndepărtarea setului de acumulatori*).
2. Curățați aparatul (vezi capitolul *Curățarea aparatului*).

## Demontarea accesoriilor

1. Slăbiți șurubul de strângere.
2. Trageți zăvorul de blocare.
3. Îndepărtați axul accesoriului.

## Transport

### ⚠ PRECAUȚIE

#### Nerespectarea greutății

Pericol de accidentare și de deteriorare

La transport țineți cont de greutatea aparatului.

1. Îndepărtați setul de acumulatori (vezi capitolul *Îndepărtarea setului de acumulatori*).
2. La transportul aparatului în vehicule, ancorati-l pentru a preveni alunecarea și răsturnarea.

## Depozitarea

Înainte de fiecare depozitare, curățați aparatul (vezi capitolul *Curățarea aparatului*).

### ⚠ PRECAUȚIE

#### Nerespectarea greutății

Pericol de accidentare și de deteriorare

La depozitare țineți cont de greutatea aparatului.

## Remediarea defecțiunilor

De cele mai multe ori, defecțiunile au cauze simple, pe care le puteți remedia cu ajutorul următoarei liste de ansamblu. În caz de dubii sau de defecțiuni nemenționate, vă rugăm să vă adresați centrului de service autorizat.

1. Îndepărtați setul de acumulatori (vezi capitolul *Îndepărtarea setului de acumulatori*).
2. Dacă este necesar, demontați accesoriile (a se vedea capitolul *Demontarea accesoriilor*).
3. Depozitați aparatul într-un loc uscat și bine aerisit. Protejați aparatul împotriva produselor corozive, precum substanțe chimice pentru grădină și sare pentru dezghețare. Nu depozitați aparatul în aer liber.

## Îngrijirea și întreținerea

### ⚠ AVERTIZARE

#### Pornire necontrolată cu accesorii instalate

Leziuni produse prin tăiere

Înainte de orice lucrare la aparat, scoateți setul de acumulatori din aparat.

- Înainte de a întreprinde orice lucrare la aparat, scoateți setul de acumulatori.

## Curățarea aparatului

1. Curățați aparatul cu o lavetă moale și uscată.

Figura 1

Odată cu timpul, capacitatea setului de acumulatori va scădea în ciuda îngrijirii adecvate, astfel încât nu va mai putea fi atinsă o durată de funcționare completă la starea de încărcare completă. Acest lucru nu reprezintă o defecțiune.

Eroare	Cauză	Remediere
Aparatul nu pornește	Setul de acumulatori nu este introdus corect.	● Împingeți setul de acumulatori în suport până când se înclichează.
	Setul de acumulatori este gol.	● Încărcați setul de acumulatori.
	Setul de acumulatori este defect.	● Înlocuiți setul de acumulatori.
Aparatul se oprește în timpul funcționării	Acumulatorul este supraîncălzit	● Opriti lucrul și așteptați până când temperatura acumulatorului revine la intervalul normal.
Probleme la montajul elementelor axului	Punctele de îmbinare sunt murdare.	● Îndepărtați murdăria de la capetele axului. ● Amplasați aparatul numai pe suprafețe curate.

## Garanție

În fiecare țară sunt valabile condițiile de garanție publicate de distribuitorul nostru din țara respectivă. Eventuale defecțiuni ale acestui aparat, care survin în perioada de garanție și care sunt rezultatul unor defecte de fabricație sau de material, vor fi remediate gratuit. Pentru a putea beneficia de garanție, prezentați-vă cu chitanța de cumpărare la magazin sau la cea mai apropiată unitate de service autorizată.

(Pentru adresă, consultați pagina din spate)

## Date tehnice

MT 36 Bp

### Date privind puterea aparatului

Tensiune de lucru	V	36
Viteză maximă	/min	10000 ± 10%

### Dimensiuni și greutate

Lungime x Lățime x Înălțime	mm	951 x 197 x 188
-----------------------------	----	-----------------

Greutate (cu set de acumulatori)	kg	2,6
----------------------------------	----	-----

Sub rezerva modificărilor tehnice.

## Obsah

Bezpečnostné pokyny .....	93
Používanie v súlade s účelom .....	95
Ochrana životného prostredia .....	95
Príslušenstvo a náhradné diely .....	95
Rozsah dodávky .....	95
Symboly na prístroji .....	95
Popis prístroja .....	95
Montáž .....	96
Uvedenie do prevádzky .....	96
Prevádzka .....	96
Preprava .....	96
Skladovanie .....	96
Starostlivosť a údržba .....	96
Pomoc pri poruchách .....	96
Záruka .....	97
Technické údaje .....	97

## Bezpečnostné pokyny

Pred prvým použitím prístroja si prečítajte tieto bezpečnostné pokyny, tento originálny návod na používanie, bezpečnostné pokyny priložené k súprave akumulátorov a pôvodný návod na prevádzku priložený k súprave akumulátorov / nabíjačke. Riadte sa informáciami a pokynmi, ktoré sú v nich uvedené. Tieto dokumenty si uschovajte pre neskoršie použitie alebo pre nasledujúceho majiteľa.

Okrem pokynov uvedených v návode na prevádzku je nutné zohľadňovať aj príslušne platné všeobecné bezpečnostné predpisy a predpisy týkajúce sa prevencie vzniku nehôd.

### Stupne nebezpečenstva

#### ⚠ NEBEZPEČENSTVO

- Upozornenie na bezprostredne hroziace nebezpečenstvo, ktoré vedie k ťažkým fyzickým poraneniam alebo k smrti.

#### ⚠ VÝSTRAHA

- Upozornenie na možnú nebezpečnú situáciu, ktorá môže viesť k ťažkým fyzickým poraneniam alebo k smrti.

#### ⚠ UPOZORNENIE

- Upozornenie na možnú nebezpečnú situáciu, ktorá môže viesť k ľahkým fyzickým poraneniam.

### POZOR

- Upozornenie na možnú nebezpečnú situáciu, ktorá môže viesť k vecným škodám.

### Všeobecné bezpečnostné pokyny týkajúce sa elektrického náradia

#### ⚠ VÝSTRAHA

- **Prečítajte si všetky bezpečnostné pokyny a inštrukcie.**

Nedodržiavanie bezpečnostných pokynov a príkazov môže spôsobiť zásah elektrickým prúdom a/alebo ťažké zranenia. **Všetky bezpečnostné pokyny a príkazy si uchovajte pre použitie v budúcnosti.**

Pojem "Elektrické náradie" používaný v bezpečnostných pokynoch sa vzťahuje na elektrické náradie s napájaním zo siete (so sieťovým káblom) a na elektrické náradie s napájaním z akumulátora (bez sieťového kábla).

#### 1 Bezpečnosť na pracovisku

- a **Pracovnú oblasť udržiavajte v čistom a dobre osvetlenom stave.** Neporiadok alebo neosvetlené pracovné oblasti môžu viesť k nehodám.
- b **S elektrickým náradím nepracujte v prostredí ohrozenom výbuchom, v ktorom sa nachádzajú horľavé kvapaliny, plyny alebo prach.** Elektrické náradie vytvára iskry, ktoré môžu zapáliť prach alebo výpary.
- c **Počas používania elektrického náradia sa v blízkosti nesmú zdržiavať deti alebo ďalšie osoby.** Nesústredenosť môže viesť k strate kontroly nad prístrojom.

#### 2 Elektrická bezpečnosť

- a **Pripájacia zástrčka elektrického náradia musí byť vhodná pre príslušnú zásuvku.** Nesmie byť vykonaná žiadna zmena zástrčky. Spolu s elektrickým náradím s ochranným uzemnením nepoužívajte adaptérové zástrčky. Nezmienené zástrčky a vhodné zásuvky znižujú riziko zásahu elektrickým prúdom.

- b **Zabráňte telesnému styku s uzemnenými povrchmi, akými sú rúry, vykurovacieho telesá, sporáky a chladničky.** Ak je vaše telo uzemnené, tak hrozí zvýšené riziko zásahu elektrickým prúdom.

- c **Elektrické náradie chráňte pred dažďom a vlhkosťou.** Vniknutie vody do elektrického náradia zvyšuje riziko zásahu elektrickým prúdom.

- d **Kábel nepoužívajte v rozpore s jeho účelom, napríklad na nosenie elektrického náradia, jeho zavesenie alebo na vytiahnutie zástrčky zo zásuvky.** Kábel chráňte pred nadmerným teplotou, olejom, ostrými hranami alebo pohybujúcimi sa časťami prístroja. Poškodené alebo zapletené pripájacie káble zvyšujú riziko zásahu elektrickým prúdom.

- e **Ak s elektrickým náradím pracujete vonku, tak používajte len predĺžovacie káble, ktoré sú vhodné aj na používanie v exteriéri.** Používanie predĺžovacieho kábla vhodného pre exteriér znižuje riziko zásahu elektrickým prúdom.

- f **Ak nie je možné zabrániť použitiu elektrického náradia vo vlhkom prostredí, tak použite prúdový chránič.** Používanie prúdového chrániča znižuje riziko zásahu elektrickým prúdom.

#### 3 Bezpečnosť osôb

- a **Buďte pozorní, dávajte pozor na to, čo robíte, a pri práci s elektrickým náradím postupujte s rozvahou.** Elektrické náradie nepoužívajte, ak ste unavení alebo pod vplyvom drog, alkoholu alebo liekov. Moment nepozornosti pri používaní elektrického náradia môže viesť k vzniku vážnych zranení.

- b **Používajte osobné ochranné prostriedky a vždy nosťe ochranné okuliare.** Používanie osobných ochranných prostriedkov, akými sú protiprachová maska, protišmyková bezpečnostná obuv, ochranná prilba alebo ochrana sluchu (v závislosti od typu a použitia elektrického náradia), znižuje riziko vzniku zranení.

- c **Zabráňte neúmyselnému uvedeniu do prevádzky.** Pred pripojením elektrického náradia k napájaniu prúdom a/alebo k akumulátoru a pred jeho zdvihnutím alebo nesením sa ubezpečte, že elektrické náradie je vypnuté. Ak máte pri nesení elektrického náradia prst na spínači alebo prístroj pripojíte k napájaniu prúdom v zapnutom stave, môže to viesť k nehodám.

- d **Pred zapnutím elektrického náradia odstráňte nastavovacie nástroje alebo skrutkové kľúče.** Nástroj alebo kľúč, ktorý sa nachádza v rotujúcej časti prístroja, môže viesť k vzniku zranení.

- e **Zabráňte abnormálnemu držaniu tela.** Zaisťte stabilitu a neustále udržiavajte rovnováhu. Vďaka tomu budete môcť v neočakávaných situáciách lepšie kontrolovať elektrické náradie.

- f **Noste vhodný odev.** Nenoste voľný odev alebo šperky. Vlasy, odev a rukavice sa nesmú dostať do blízkosti pohybujúcich sa dielov. Pohybujúce sa diely môžu zachytiť voľný odev, rukavice, šperky alebo dlhé vlasy.

- g **Ak je možné namontovať zariadenie na odsávanie resp. zachytávanie prachu, tak sa uistite, že takéto zariadenie je pripojené a správne používané.** Použitie odsávania prachu môže znížiť ohrozenie prachom.

- 4 **Používanie elektrického náradia a zaobchádzanie s ním**

- a **Pristroj nepreťažujte.** Pre svoju prácu vždy použite elektrické náradie určené na príslušný účel. S vhodným elektrickým náradím pracujete lepšie a bezpečnejšie v uvedenom rozsahu výkonu.
- b **Nepoužívajte elektrické náradie, ktoré má poškodený spínač.** Elektrické náradie, ktoré už nie je možné zapnúť alebo vypnúť, je nebezpečné a je nutné ho opraviť.
- c **Pred nastavením prístroja, výmenou dielov príslušenstva alebo odložením prístroja vyťahnite zástrčku zo zásuvky a/alebo odstráňte akumulátor.** Toto preventívne opatrenie zabraňuje neúmyselnému spusteniu elektrického náradia.
- d **Nepoužívané elektrické náradie uchovávajte mimo dosahu detí.** Zabráňte používaniu prístroja osobami, ktoré s ním nie sú oboznámené alebo ktoré si neprečítali tieto pokyny. Elektrické náradie je nebezpečné, ak ho používajú neskúsené osoby.
- e **Elektrické náradie starostlivo ošetrujte.** Skontrolujte, či pohyblivé diely bezchybne fungujú a nezasekávajú sa, či nie sú niektoré diely zlomené alebo poškodené tak, že majú negatívny dopad na funkčnosť elektrického náradia. Pred použitím prístroja zabezpečte opravu poškodených dielov. Vela nehôd je zapríčinených nesprávne udržiavaným elektrickým náradím.
- f **Rezné nástroje udržiavajte v ostrom a čistom stave.** Starostlivo udržiavané rezné nástroje s ostrými reznými hranami sa menej zasekávajú a možno ich ľahšie viesť.
- g **Elektrické náradie, príslušenstvo, vložené nástroje atď. používajte v súlade s týmito pokynmi.** Pritom zohľadnite pracovné podmienky a vykonávanú činnosť. Používanie elektrického náradia na iné účely, než na aké je určené, môže viesť k nebezpečným situáciám.
- 5 **Používanie súprav akumulátorov a starostlivosť o ne**
- a **Súpravu akumulátorov nabíjajte len pomocou nabíjačiek schválených výrobcom.** Nabíjačky, ktoré nie sú vhodné pre príslušnú súpravu akumulátorov, môže spôsobiť požiar.
- b **Pristroj používajte len s vhodnou súpravou akumulátorov.** Používanie inej súpravy akumulátorov môže viesť k vzniku zranení alebo požiarov.
- c **Nepoužívanú súpravu akumulátorov uchovávajte mimo kovových predmetov, akými sú kancelárske spinky, mince, kľúče, klince, skrutky alebo iné malé kovové predmety, ktoré môžu spôsobiť skrat.** Skrat môže viesť k vzniku požiaru alebo k výbuchu.
- d **Za istých okolností môže zo súpravy akumulátorov vytekať kvapalina.** Zabráňte kontaktu s touto kvapalinou. Ak pridete do kontaktu s takouto kvapalinou, dôkladne ju opláchnite vodou. Ak sa kvapalina dostane do vášho oka, tak okamžite vyhľadajte lekárske pomoc. Kvapalina z akumulátora môže na pokožke spôsobiť vyrážky a pálenie.
- 6 **Servis**
- a **Opravu vášho elektrického náradia smie vykonávať iba kvalifikovaný odborný personál a len s originálnymi náhradnými dielmi.** Týmto

je zabezpečené zachovanie bezpečnosti prístroja.

## Dodatocné všeobecné bezpečnostné pokyny

**⚠ NEBEZPEČENSTVO** • Ťažké zranenia následkom nekoncentrovanej práce. Nepoužívajte prístroj, keď ste pod vplyvom drog, alkoholu alebo liekov, prípadne vtedy, keď ste veľmi unavení.

**⚠ VÝSTRAHA** • Prečítajte si všetky bezpečnostné pokyny a inštrukcie. Nedodržovanie bezpečnostných pokynov a príkazov môže spôsobiť závažný elektrickým prúdom a/alebo ťažké zranenia. **Všetky bezpečnostné pokyny a príkazy si uchovajte pre použitie v budúcnosti.** • Tento prístroj nesmú používať deti a osoby s obmedzenými telesnými, zmyslovými alebo duševnými schopnosťami alebo osoby, ktoré nie sú oboznámené s týmito pokynmi. Lokálne predpisy môžu určovať vek osôb, ktoré môžu vykonávať obsluhu prístroja. • Uistite sa, že všetky ochranné zariadenia a rukaväte sú správne a bezpečne upevnené a sú v dobrom stave. • Pred uvedením do prevádzky sa uistite, že prístroj, všetky ovládacie prvky a bezpečnostné zariadenia správne fungujú. • Prístroj nikdy nepoužívajte, ak zapínač/vypínač na rukoväti poriadne nezapína alebo nevypína prístroj. • Pred každým použitím skontrolujte, či nie je prístroj poškodený. • Deti alebo ďalšie osoby sa nesmú zdržiavať v pracovnej oblasti, keď používate prístroj. • Ubezpečte sa, že na vetracích otvoroch nie sú usadeniny. • Prevádzkujte prístroj iba na pevnom, rovnom podklade a v odporúčanej polohe. • Pri používaní zariadenia musíte nosiť priložený popruh. Transportný popruh je vybavený rýchlym uzáverom. Transportný popruh vám pomáha ovládať zariadenie, keď je po rezní spustené, a udržať váhu zariadenia počas rezania. • Akumulátorový chrbtový fúkač na listie je vybavený postrojom. Postroj starostlivo upravte tak, aby bola hmotnosť prístroja rozložená. Pred použitím prístroja sa oboznámte s postrojom a rýchlouzáverom. V prípade nebezpečenstva vás môže správne použitie ochrániť pred vážnymi zraneniami. Nenoste oblečenie natiahnuté cez transportný popruh a neobmedzujte ani iným spôsobom prístup k rýchlemu uzáveru.

**⚠ UPOZORNENIE** • Oboznámte sa s ovládacími prvkami a správnym používaním prístroja.

**POZOR** • Osoba obsluhujúca prístroj je zodpovedná za nehody s inými osobami alebo ich vlastníctvom.

### Bezpečná preprava a skladovanie

**⚠ VÝSTRAHA** • Prístroj pred jeho uskladnením alebo prepravou vypnite, nechajte ho vychladnúť a vyberte z neho súpravu akumulátorov.

**⚠ UPOZORNENIE** • Nebezpečenstvo vzniku zranení a poškodení prístroja. Pri preprave zaistíte prístroj proti pohybu alebo pádu.

**POZOR** • Pred prepravou alebo uskladnením prístroja z neho odstráňte všetky cudzie telesá. • Prístroj uskladnite na suchom a dobre vetranom mieste, ktoré nie je prístupné deťom. Prístroj uchovávajte mimo korozívnych látok, akými sú napríklad záhradné chemikálie. • Prístroj neskladujte v exteriéri.

### Bezpečná údržba a starostlivosť

**⚠ VÝSTRAHA** • Pred kontrolou, čistením alebo údržbou prístroja vypnite motor, ubezpečte sa, že sú všetky pohyblivé časti úplne zastavené, a vyberte súpravu akumulátorov. • Servisné a údržbárske práce

na tomto prístroji si vyžadujú mimoriadnu starostlivosť a znalosti a môže ich vykonávať iba príslušne kvalifikovaný personál. Odneste prístroj do autorizovaného zákaznického servisu údržbu. • Ubezpečte sa o bezpečnom stave prístroja, v pravidelných intervaloch skontrolujte, či sú pevne utiahnuté čapy, matice a skrutky.

**⚠ UPOZORNENIE** • Používajte iba príslušenstvo a náhradné diely schválené výrobcom. Originálne príslušenstvo a originálne náhradné diely zaručujú bezpečnú a bezporuchovú prevádzku prístroja.

**POZOR** • Produkt po každom použití očistite pomocou mäkkej a suchej utierky.

### Zvyškové riziká

#### ⚠ VÝSTRAHA

- Aj pri používaní prístroja predpísaným spôsobom sú prítomné určité zvyškové riziká. Pri používaní prístroja sa môžu vyskytnúť nasledujúce nebezpečenstvá:
- Vibrácie môžu spôsobiť zranenia. Pre každú prácu používajte správne náradie, určené rukoväťe a obmedzte pracovnú dobu a expozíciu.
- Hluk môže spôsobiť poškodenie sluchu. Používajte ochranu sluchu a obmedzte zaťaženie hlukom.
- Zranenia spôsobené vyvrstvenými predmetmi. Vždy noste ochranu zraku.

### Zníženie rizika

#### ⚠ UPOZORNENIE

- Pri dlhšej dobe používania prístroja môže dôjsť k poruchám prekrvenia rúk spôsobených vibráciami. Všeobecne platnú dobu používania nie je možné stanoviť, nakoľko ju ovplyvňujú viaceré faktory:
- Osobné dispozície k zlému prekrveniu (často studené prsty, típnutie v prstoch)
- Nízka teplota prostredia. Na ochranu rúk vždy používajte teplé rukavice.
- Obmedzenie prekrvenia spôsobené silným uchopením.
- Neprerušená prevádzka je škodlivejšia ako prevádzka prerušená prestávkami.

Pri pravidelnom, dlho trvajúcim používaní prístroja a pri opakovanom výskyte symptómov, ako napr. mravenčenie prstov, studené prsty, by ste mali vyhľadať lekársku pomoc.

### Používanie v súlade s účelom

- Multi-Tool je vhodný na priemyselné používanie.
- Multi-Tool je určený na použitie s príslušenstvom na výškové odvetvovače alebo tyčové nožnice na živý plot a predženie.
- Prístroj je určený len na použitie v exteriéri.
- Z bezpečnostných dôvodov sa musí prístroj vždy pevne držať obomi rukami.

Akékoľvek iné používanie je neprípustné. Za ohrozenia, ktoré vznikajú v dôsledku neprípustného použitia, je zodpovedný používateľ.

### Ochrana životného prostredia



Obalové materiály sú recyklovateľné. Obaly zlikvidujte ekologickým spôsobom.



Elektrické a elektronické zariadenia obsahujú cenné recyklovateľné materiály a často aj komponenty ako napr. batérie, akumulátory alebo olej, ktoré pri nesprávnej manipulácii alebo likvidácii môžu predstavovať potenciálne nebezpečenstvo pre ľudské zdravie a životné prostredie. Tieto komponenty

sú však pre správnu prevádzku zariadenia nevyhnutné. Zariadenia označené týmto symbolom nesmú byť likvidované spolu s domovým odpadom.

### Informácie o obsiahnutých látkach (REACH)

Aktuálne informácie o obsiahnutých látkach sú uvedené na internetovej stránke: [www.kaercher.com/REACH](http://www.kaercher.com/REACH)

### Príslušenstvo a náhradné diely

Používajte len originálne príslušenstvo a originálne náhradné diely, pretože takéto komponenty zaručujú bezpečnú a bezporuchovú prevádzku zariadenia.

Informácie o príslušenstve a náhradných dieloch sa nachádzajú na stránke [www.kaercher.com](http://www.kaercher.com).

### Rozsah dodávky

Rozsah dodávky zariadenia je znázornený na obale. Pri rozbalovaní skontrolujte, či je obsah kompletný. V prípade chýbajúceho príslušenstva alebo pri výskyte poškodení spôsobených prepravou informujte Vášho predajcu.

### Symboly na prístroji

	Všeobecná výstražná značka
	Pred uvedením do prevádzky si prečítajte návod na prevádzku a všetky bezpečnostné pokyny.
	Ťahanie: Rýchlouzáver

### Popis prístroja

V tomto návode na obsluhu je popísané maximálne vybavenie. V závislosti od modelu existujú rozdiely v rozsahu dodávky (pozrite si obal).

**Obrázok je uvedený na stranách s grafikami Obrázok A**

- ① Upínacia skrutka
- ② Blokovanie
- ③ Tyč
- ④ Predná rukoväť
- ⑤ Odisťovacie tlačidlo spínača prístroja
- ⑥ Prepínač rýchlosti
- ⑦ Spínač prístroja
- ⑧ Zadná rukoväť
- ⑨ Odisťovacie tlačidlo súpravy akumulátorov
- ⑩ Očko na nosenie remienka
- ⑪ Typový štítok
- ⑫ \*Súprava akumulátorov Battery Power+ 36V
- ⑬ \*Rýchla nabíjačka Battery Power+ 36V
- ⑭ popruh

\* voliteľné

### Súprava akumulátorov

Zariadenie sa môže prevádzkovať so súpravou akumulátorov 36 V Kärcher Battery Power+.

## Montáž

### Montáž prednej rukoväte

1. Prednú rukoväť v požadovanej polohe priskrutkujte na tyč.

**Obrázok B**

## Uvedenie do prevádzky

### Montáž príslušenstva

#### **POZOR**

##### **Nečistoty na spojovacích miestach**

*Poškodenie prístroja, ak sa počas montáže dostanú nečistoty medzi spojovacie miesta.*

*Skontrolujte spojovacie miesta na znečistenie a odstráňte nečistoty pred montážou.*

*Demontované spojovacie diely ukladajte iba na čisté podklady.*

1. Vložte príslušenstvo.

**Obrázok C**

- a Uvoľnite upínaciu skrutku.
  - b Vytiahnite blokovanie.
  - c Vložte tyč príslušenstva.
2. Zaareťujte blokovanie. Dbajte na to, aby blokovanie bolo bezpečne umiestnené v otvore zasunutej tyče.
  3. Uťahnite upínaciu skrutku.

### Montáž súpravy akumulátorov

1. Súpravu akumulátorov zasuňte do uchytenia prístroja, až kým počutelne zacvakne.

**Obrázok D**

### Zavesenie nosného popruhu

Transportný popruh pomáha spustiť prístroj po reze kontrolovaným spôsobom a zachytávať pri používaní hmotnosť prístroja.

1. Hák nosného popruhu zaveste do krúžka na tyči.

**Obrázok E**

2. Zaveste si transportný popruh cez plece. Zaistite, aby sa dal transportný popruh v prípade nebezpečenstva rýchlo uvoľniť.

## Prevádzka

### Zapnutie prístroja

1. Tlačidlo na odblokovanie spínača prístroja odklopte dozadu.

**Obrázok F**

2. Stlačte spínač prístroja. Prístroj sa spustí.
3. Uvoľnite spínač prístroja. Prístroj sa zastaví.

### Nastavenie rýchlosti

1. Pomocou prepínača rýchlosti zvolte požadovanú rýchlosť.

**Obrázok G**

### Odstránenie súpravy akumulátorov

#### **Upozornenie**

*Pri dlhšom prerušení práce z prístroja odstráňte súpravu akumulátorov a zaistite proti neoprávnenému použitiu.*

## Pomoc pri poruchách

Poruchy majú často jednoduchú príčinu, ktorú dokážete odstrániť sami pomocou nasledujúceho prehľadu. V prípade pochybností alebo pri poruchách, ktoré tu nie sú uvedené, sa obráťte na autorizovaný zákaznícky servis.

1. Tlačidlo na odblokovanie súpravy akumulátorov poťahnite v smere súpravy akumulátorov.  
**Obrázok H**
2. Na odblokovanie súpravy akumulátorov stlačte tlačidlo na odblokovanie súpravy akumulátorov.
3. Súpravu akumulátorov vyberte z prístroja.

### Ukončenie prevádzky

1. Súpravu akumulátorov vyberte z prístroja (pozrite si kapitolu *Odstránenie súpravy akumulátorov*).
2. Vyčistite prístroj (pozrite si kapitolu *Čistenie zariadenia*).

### Demontáž príslušenstva

1. Uvoľnite upínaciu skrutku.
2. Vytiahnite blokovanie.
3. Odstráňte tyč príslušenstva.

## Preprava

### **△ UPOZORNENIE**

#### **Nerešpektovanie hmotnosti**

*Nebezpečenstvo zranenia a poškodenia*

*Pri preprave dbajte na hmotnosť prístroja.*

1. Odstráňte súpravu akumulátorov (pozrite si kapitolu *Odstránenie súpravy akumulátorov*).
2. Pri preprave vo vozidlách zaistite zariadenie proti zošmyknutiu a prevráteniu.

## Skladovanie

Pred každým uskladnením prístroj očistite (pozrite si kapitolu *Čistenie zariadenia*).

### **△ UPOZORNENIE**

#### **Nerešpektovanie hmotnosti**

*Nebezpečenstvo zranenia a poškodenia*

*Pri skladovaní dbajte na hmotnosť prístroja.*

1. Odstráňte súpravu akumulátorov (pozrite si kapitolu *Odstránenie súpravy akumulátorov*).
2. V prípade potreby demontujte príslušenstvo (pozrite si kapitolu *Demontáž príslušenstva*).
3. Prístroj uskladnite na suchom a dobre vetranom mieste. Látky spôsobujúce koróziu, ako napríklad záhradné chemikálie a rozmrazovacie soli sa nesmú nachádzať v blízkosti prístroja. Prístroj neskladujte vonku.

## Starostlivosť a údržba

### **△ VÝSTRAHA**

#### **Nekontrolované spustenie s namontovaným príslušenstvom**

*Rezné poranenia*

*Pred všetkými činnosťami na prístroji z prístroja vyberte súpravu akumulátorov.*

- Pred všetkými prácami na prístroji vyberte súpravu akumulátorov.

### Čistenie zariadenia

1. Prístroj čistite mäkkou suchou handričkou.  
**Obrázok I**



Chyba	Pričina	Odstránenie
Prístroj sa nespustí	Súprava akumulátorov nie je správne vložená.	<ul style="list-style-type: none"> <li>● Súpravu akumulátorov zasuňte do upevnenia tak, aby došlo k jej počutelnému zacyknutiu.</li> </ul>
	Súprava akumulátorov je vybitá.	<ul style="list-style-type: none"> <li>● Nabite súpravu akumulátorov.</li> </ul>
	Súprava akumulátorov je chybná.	<ul style="list-style-type: none"> <li>● Vymeňte súpravu akumulátorov.</li> </ul>
Prístroj sa zastaví počas prevádzky	Akumulátor je prehriaty	<ul style="list-style-type: none"> <li>● Prerušite vykonávanie prác a počkajte, kým bude teplota akumulátora znova v normálnom rozsahu.</li> </ul>
Problémy pri montáži dielov tyče	Pripojovacie miesta sú znečistené.	<ul style="list-style-type: none"> <li>● Z koncov tyče odstráňte prilepené nečistoty.</li> <li>● Prístroj odkladajte iba na čisté podklady.</li> </ul>

## Záruka

V každej krajine platia záručné podmienky vydané našou príslušnou distribučnou spoločnosťou. Prípadné poruchy Vášho zariadenia odstránime v rámci záručnej doby zadarmo, pokiaľ ich príčinou boli materiálové alebo výrobné chyby. Pri uplatňovaní záruky sa spolu s dokladom o kúpe obráťte na Vášho predajcu alebo na najbližšie autorizované servisné stredisko. (adresa je uvedená na zadnej strane)

## Technické údaje

MT 36 Bp

### Výkonové údaje prístroja

Prevádzkové napätie	V	36
Maximálna rýchlosť	/min	10000 ± 10%

### Rozmery a hmotnosti

Dĺžka x šírka x výška	mm	951 x 197 x 188
-----------------------	----	-----------------

Hmotnosť (so súpravou akumulátorov)	kg	2,6
-------------------------------------	----	-----

Technické zmeny vyhradené.

## Sadržaj

Sigurnosni napuci.....	97
Namjenska uporaba .....	99
Zaštita okoliša .....	99
Pribor i zamjenski dijelovi .....	99
Sadržaj isporuke.....	100
Simboli na uređaju.....	100
Opis uređaja .....	100
Montaža.....	100
Puštanje u pogon .....	100
Rad.....	100
Transport .....	101
Skladištenje .....	101
Njega i održavanje.....	101
Pomoć u slučaju smetnji.....	101
Jamstvo .....	101
Tehnički podaci.....	101

## Sigurnosni napuci

Prije prve uporabe uređaja pročitajte ove sigurnosne naputke, ove originalne upute za rad i priložene sigurnosne naputke za komplet baterija, kao i priložene originalne upute za rad za komplet baterija / standardni

punjač. Postupajte u skladu s njima. Čuvajte knjižice za kasniju uporabu ili za sljedećeg vlasnika.

Osim naputaka u uputama za rad, morate uzeti u obzir i opće propise o sigurnosti i sprječavanju nezgoda koje je donio zakonodavac.

### Sigurnosne razine

#### ⚠ OPASNOST

● *Uputa na neposredno prijeteću opasnosti koja bi mogla dovesti do teške ozljede ili smrti.*

#### ⚠ UPOZORENJE

● *Uputa na moguću opasnu situaciju koja bi mogla dovesti do teške ozljede ili smrti.*

#### ⚠ OPREZ

● *Uputa na moguću opasnu situaciju koja bi mogla dovesti do lakših ozljeda.*

#### PAŽNJA

● *Uputa na moguću opasnu situaciju koja bi mogla dovesti do oštećenja imovine.*

### Opće sigurnosne napomene za električne alate

#### ⚠ UPOZORENJE

● **Pročitajte sve sigurnosne napomene i upute.**

*Propusti pri pridržavanju sigurnosnih napomena i uputa mogu uzrokovati električni udar i/ili teške ozljede. Sigurnosne napomene i upute sačuvajte za ubuduće.*

*Pojam „električni alat“, koji se upotrebljava u sigurnosnim napomenama, odnosi se na električne alate (s mrežnim kabelom) s mrežnim pogonom i električne alate (bez mrežnog kabela) na pogon punjivom baterijom.*

##### 1 Sigurnost mjesta rada

a **Svoje područje rada održavajte čistim i dobro osvijetljenim.** *Nered ili neosvijetljena područja rada mogu uzrokovati nesreće.*

b **Električnim alatom nemojte raditi u prostoru ugroženom eksplozijom, u kojem se nalaze gorive tekućine, plinovi ili prašine.** *Električni alati stvaraju iskre koje mogu zapaliti prašinu ili pare.*

c **Djecu i ostale osobe držite podalje tijekom uporabe električnog alata.** *U slučaju odvratanja možete izgubiti kontrolu nad uređajem.*

##### 2 Električna sigurnost

a **Priključni utikač električnog alata mora odgovarati utičnici.** *Utikač se ne smije nikako mijenjati. S uzemljenim električnim alatom nemojte upotrebljavati adapterske utikače.* *Nepromijenjeni utikači i odgovarajuće utičnice smanjuju rizik od električnog udara.*

- b Izbjegavajte dodir tijela s uzemljenim površinama kao što su primjerice površine cijevi, grijača, štednjaka i hladnjaka. *Ako je tijelo uzemljeno, postoji povećani rizik od električnog udara.*
  - c Električne alate držite podalje od kiše ili vlage. *Prodiranje vode u električni alat povećava rizik od električnog udara.*
  - d Nemojte nenamjenski upotrebljavati kabel za nošenje i vješanje električnih alata niti za povlačenje utikača iz utičnice. Kabel držite podalje od vrućine, ulja, oštih bridova ili pokretnih dijelova uređaja. *Oštećeni ili zapetljani priključni kabeli povećavaju rizik od električnog udara.*
  - e Ako radite električnim alatom na otvorenom, upotrebljavajte samo produžni kabel prikladan za vanjski prostor. *Primjena produžnog kabla prikladnog za vanjski prostor smanjuje rizik od električnog udara.*
  - f Ako ne možete izbjeći rad električnim alatom u vlažnoj okolini, upotrijebite zaštitnu nadstrujnu sklopku. *Primjena zaštitne nadstrujne sklopke smanjuje rizik od električnog udara.*
- 3 **Sigurnost osoba**
- a Budite oprezni, pazite što radite i razumno postupajte pri radu električnim alatom. Kada ste umorni ili pod utjecajem droga, alkohola ili lijekova, nemojte upotrebljavati električni alat. *Trenutak nepažnje pri uporabi električnog alata može uzrokovati ozbiljne ozljede.*
  - b Nosite osobnu zaštitnu opremu te uvijek zaštitne naočale. *Nošenje osobne zaštitne opreme kao što su maska za prašinu, protuklizne zaštitne cipele, zaštitna kaciga ili zaštita sluha, ovisno o vrsti i primjeni električnog alata, smanjuje rizik od ozljeda.*
  - c Izbjegavajte slučajno puštanje u pogon. Uvjerite se da je električni alat isključen prije nego što ga priključite na napajanje strujom i/ili bateriju te prije nego što ga uhvatite ili nosite. *Ako pri nošenju električnog alata držite prst na sklopci ili uključenu uređaj priključite na napajanje strujom, može se dogoditi nesreća.*
  - d Prije nego što uključite električni alat, uklonite alat ili ključ za vijke. *Alat ili ključ, koji se nalazi u dijelu uređaja koji se vrti, može uzrokovati ozljede.*
  - e Izbjegavajte abnormalno držanje tijela. Pobrinite se za siguran stav i u svakom trenutku održavajte ravnotežu. *Tako možete bolje kontrolirati električni alat u neočekivanim situacijama.*
  - f Nosite prikladnu odjeću. Nemojte nositi široku odjeću niti nakit. Kosu, odjeću i rukavice držite podalje od pokretnih dijelova. *Pokretni dijelovi mogu uhvatiti široku odjeću, rukavice, nakit ili dugu kosu.*
  - g Ako se mogu montirati naprave za usisavanje i skupljanje prašine, uvjerite se da su priključene te da se ispravno upotrebljavaju. *Uporaba dijela za usisavanje prašine može smanjiti ugrozu prašinom.*
- 4 **Uporaba električnog alata i rukovanje njime**
- a Nemojte preopterećivati uređaj. Za svoj rad uvijek upotrebljavajte za to namijenjeni električni alat. *Odgovarajućim alatom radite bolje i sigurnije u navedenom području snage.*
  - b Nemojte upotrebljavati električni alat s neispravnim sklopkom. *Električni alat, koji se više ne može uključiti niti isključiti, opasan je i valja ga popraviti.*
  - c Utikač izvucite iz utičnice i/ili uklonite punjivu bateriju prije nego što obavljate namještanja na uređaju, mijenjate dijelove pribora ili odlažete uređaj. *Ta mjera opreza sprečava slučajno pokretanje električnog alata.*
  - d Električni alat, kojim se ne koristite, čuvajte izvan dohvata djece. Nemojte dopustiti da uređajem rukuju osobe koje nisu upoznate s njime ili nisu pročitale ove upute. *Električni su alati opasni ako ih rabe neiskusne osobe.*
  - e Pažljivo njegujte električne alate. Provjerite rade li pokretni dijelovi besprijekorno i da se ne zaglavljaju, jesu li dijelovi slomljeni ili tako oštećeni da je ugrožen rad električnog alata. *Prije uporabe uređaja, oštećene dijelove odnesite na popravak. Loše održavani električni alati uzrok su mnogim nesrećama.*
  - f Alate za rezanje održavajte oštrima i čistima. *Pomno njegovani alati za rezanje s oštrim reznim bridovima manje se zaglavljaju i lakši su za vođenje.*
  - g Električni alat, pribor, alat itd. upotrebljavajte u skladu s ovim uputama. Pritom u obzir uzmete radne uvjete i radnju koju morate obaviti. *Uporaba električnih alata za primjene drukčije od predviđenih može uzrokovati opasne situacije.*
- 5 **Uporaba i njega kompleta baterija**
- a Komplet baterija punite samo s pomoću punjača odobrenog od strane proizvođača. *Punjači koji nisu prikladni za odgovarajući komplet baterija mogu uzrokovati požar.*
  - b Uređaj koristite samo s odgovarajućim kompletom baterija. *Korištenje drugog kompleta baterija može uzrokovati ozljede ili požare.*
  - c Komplet baterija koji ne upotrebljavate držite podalje od metalnih predmeta kao što su vudske spjalice, kovanice, ključevi, čavli, vijci ili drugi manji metalni predmeti koji mogu uzrokovati kratki spoj. *Kratki spoj može uzrokovati požar ili eksploziju.*
  - d Može doći i do istjecanja tekućine iz kompleta baterija. Izbjegavajte kontakt. *Ako dođete u kontakt s tekućinom, temeljito je isperite vodom. Ako tekućina dospije u Vaše oči, odmah potražite liječničku pomoć. Tekućina baterije može prouzročiti osip i opekline kože.*
- 6 **Servis**
- a Neka vaš električni alat popravljiva samo kvalificirano stručno osoblje i to samo s originalnim rezervnim dijelovima. *Tako ćete osigurati očuvanje sigurnosti uređaja.*

### Dodatni opći sigurnosni napuci

**⚠ OPASNOST** • Opasnost od teških ozljeda uslijed nekoncentriranog rada. Ne upotrebljavajte uređaj ako ste pod utjecajem opojnih droga, alkohola ili lijekova ili ako ste umorni.

**⚠ UPOZORENJE** • Pročitajte sve sigurnosne napomene i upute. Propusti pri pridržavanju sigurnosnih napomena i uputa mogu uzrokovati električni udar i/ili teške ozljede. **Sigurnosne napomene i upute sačuvajte za ubuduće.** • Uređaj nije namijenjen za to da ga koriste djeca ili osobe s ograničenim tjelesnim,

osjetnim ili mentalnim sposobnostima ili osobe koje nisu upoznate s ovim uputama. Lokalne odredbe mogu ograničiti dob rukovatelja. ● Provjerite jesu li sve zaštitne naprave i ručke propisno montirane i dobro učvršćene. ● Prije rada, provjerite funkcionira li ispravno uređaj, svi elementi za rukovanje i sigurnosne naprave. ● Uređaj nemojte nikada koristiti ako sklopka za uključivanje/isključivanje na ručki nije propisno uključena ili isključena. ● Prije svake uporabe provjerite kućište na oštećenja. ● Djecu i ostale osobe držite podalje od područja rada tijekom uporabe uređaja. ● Provjerite da na otvorima za prozračivanje ne postoje taloženja. ● Radite s uređajem samo na čvrstoj i ravnoj površini i u preporučenom položaju. ● Pri uporabi uređaja treba nositi isporučeni remen za nošenje. Remen za nošenje ima gumb za brzo zaključavanje. Remen za nošenje vam pomaže da upravljate uređajem prilikom spuštanja nakon reza i da držite težinu uređaja tijekom rezanja. ● Puhalo lišća s naprjacom opremljen je remenom za nošenje. Pažljivo podesite remen za nošenje, kako bi se ravnomjerno raspodjelila težina uređaja. Prije upotrebe uređaja upoznajete se s remenom za nošenje i brzim zatvaračem. U slučaju opasnosti, pravilna uporaba može vas zaštititi od ozbiljnih ozljeda. Ne nosite odjeću preko remena za nošenje i nemojte blokirati pristup gumbu za brzo zaključavanje na druge načine.

**⚠ OPREZ.** Upoznajte se s komandnim elementima i propisnoj uporabi uređaja.

**PAŽNJA** ● Rukovatelj uređajem odgovoran je za nesreće u koje su uključene druge osobe ili njihova imovina.

### Siguran transport i skladištenje

**⚠ UPOZORENJE** ● Prije skladištenja ili transporta isključite uređaj, ostavite ga da se ohladi i uklonite komplet baterija.

**⚠ OPREZ** ● Opasnost od ozljeda i oštećenja na uređaju. Osigurajte uređaj prilikom transporta od pomicanja ili pada.

**PAŽNJA** ● Prije transporta ili skladištenja uređaja uklonite s njega sva eventualna strana tijela. ● Uređaj skladištite na suhom i dobro prozračenom djeci nedostupnom mjestu. Držite uređaj podalje od tvari koje uzrokuju koroziju kao što su kemikalije za vrt. ● Uređaj ne čuvajte na otvorenom prostoru.

### Sigurno održavanje i njega

**⚠ UPOZORENJE** ● Isključite motor, provjerite jesu li svi pokretni dijelovi potpuno zaustavljeni i uklonite bateriju prije pregleda, čišćenja ili servisa uređaja. ● Radovi servisa i održavanja na ovom uređaju zahtijevaju posebnu pažnju i znanje te ih smije provoditi samo prikladno kvalificirano stručno osoblje. Odnosite uređaj u ovlaštenu servisnu službu na održavanje. ● Osigurajte da je uređaj u sigurnom stanju tako u redovitim razmacima provjerite jesu li svornjaci, matice i vijci čvrsto pritegnuti.

**⚠ OPREZ** ● Upotrebljavajte samo pričuvne dijelove, pribor i naglavke koje je odobrio proizvođač. Originalni pričuvni dijelovi, originalni pribor i originalni naglavci jamče siguran i nesmetan rad uređaja.

**PAŽNJA** ● Proizvod nakon svake upotrebe očistite mekom, suhom krpom.

### Preostali rizici

#### ⚠ UPOZORENJE

- Čak i kada se uređaj koristi na prethodno opisan način uvijek postoje određeni preostali rizici. Prilikom uporabe uređaja mogu nastati sljedeće opasnosti:
- vibracije mogu izazvati ozljede. Koristite odgovarajući alat za sve radove, koristite predviđene ručke i ograničite vrijeme rada i izloženost.
- Buka može izazvati oštećenja sluha. Nosite zaštitu za sluh i ograničite opterećenje.
- Ozljede uslijed odbačenih predmeta. Uvijek nosite zaštitu za oči.

### Smanjenje rizika

#### ⚠ OPREZ

- Dulja uporaba uređaja može uzrokovati poremećaje prokrvljenosti u šakama uslijed vibriranja. Ne može se odrediti opće trajanje uporabe jer ono ovisi o više čimbenika:
  - Osobna sklonost lošoj prokrvljenosti (često hladni prsti, utrnulost prstiju).
  - Niska temperatura okoline. Nosite tople rukavice za zaštitu šaka.
  - Prokrvljenost spriječena čvrstim hvatom.
  - Rad bez prekida štetniji je od rada prekinuta stankama.
- U slučaju redovite, dugotrajne uporabe uređaja te ako se opetovano javljaju simptomi kao što su primjerice utrnulost prstiju, hladni prsti, obratite se liječniku.

### Namjenska uporaba

- Višenamjenski alat prikladan je za primjenu u gospodarstvenim svrham.
- Višenamjenski alat predviđen je za upotrebu s dodatkom kresača za visoke grane ili teleskopske šakare za podrezivanje živice te produžetka.
- Uređaj je predviđen samo za upotrebu na otvorenom.
- Iz sigurnosnih se razloga uređaj uvijek mora sigurno držati s obje ruke.

Zabranjen je svaki drugi oblik uporabe. Za opasnosti nastale nenamjenskom uporabom odgovara korisnik.

### Zaštita okoliša



Ambalažni se materijali mogu reciklirati. Molimo odložite ambalažu na ekološki prihvatljiv način.



Električni i elektronički uređaji sadrže vrijedne reciklažne materijale, a često i sastavne dijelove poput baterija, punjivih baterija ili ulja koji kod nepropisnog rukovanja ili nepravilnog odlaganja u otpad mogu predstavljati potencijalnu opasnost za ljudsko zdravlje i okoliš. Međutim, ti su sastavni dijelovi potrebni za pravilan rad uređaja. Uređaji koji su označeni ovim simbolom ne smiju se odlagati zajedno s kućnim otpadom.

#### Napomene o sastojcima (REACH)

Aktualne informacije o sastojcima pronađite na: [www.kaercher.com/REACH](http://www.kaercher.com/REACH)



### Pribor i zamjenski dijelovi

Koristite samo originalan pribor i originalne zamjenske dijelove jer oni jamče siguran i nesmetan rad uređaja. Informacije o priboru i zamjenskim dijelovima pronađite na [www.kaercher.com](http://www.kaercher.com).

## Sadržaj isporuke

Sadržaj isporuke uređaja prikazan je na ambalaži. Kod raspakiravanja provjerite je li sadržaj potpun. U slučaju nedostatka pribora ili štete nastale prilikom transporta obavijestite svog prodavača.

## Simboli na uređaju

	Opći znak upozorenja
	Prije puštanja u pogon pročitajte upute rad i sve sigurnosne naputke.
	Povlačenje: Gumb za brzo zaključavanje

## Opis uređaja

U ovim uputama za rad opisuju se maksimalna oprema. Ovisno o modelu postoje razlike u sadržaju isporuke (vidi pakiranje).

**Slika vidi stranice sa grafičkim prikazima**

### Slika A

- 1 Stezni vijak
- 2 Zapor
- 3 Vratilo
- 4 Prednja ručka
- 5 Tipka za deblokiranje sklopke uređaja
- 6 Prekidač za brzinu
- 7 Sklopka uređaja
- 8 Stražnja ručka
- 9 Tipka za deblokiranje kompleta baterija
- 10 Ušica za remen za nošenje
- 11 Natpisna pločica
- 12 \* Standardni punjač Battery Power 36V
- 13 \*Punjač za brzo punjenje Battery Power 36V
- 14 Remen za nošenje

\* opcionalno

## Komplet baterija

Uređaj može raditi s kompletom baterija 36 V Kärcher Battery Power+.

## Montaža

### Montaža prednje ručke

1. Prednju ručku pričvrstite vijkom na željenoj visini za vratilo.

**Slika B**

### Puštanje u pogon

### Montaža pribora

## PAŽNJA

**Prilježnost na spojnim mjestima**

Moguća oštećenja na uređaju ako prilikom montaže između spojnih mjesta dospije prljavština.

*Provjerite ima li prljavština na spojnim mjestima i uklonite je prije sastavljanja.*

*Demontirane spojne elemente odložite samo na čiste površine.*

1. Umetanje dodatka

### Slika C

- a Olabavite stezni vijak.
  - b Izvucite zasun.
  - c Umetnite osovinu dodatne opreme.
2. Utaknite zasun na mjesto. Provjerite je li zasun ispravno postavljen u otvor umetnute osovine.
  3. Zategnite stezni vijak.

## Montaža kompleta baterija

1. Gurajte komplet baterija u prihvatnik uređaja dok se čujno ne uklopi.

### Slika D

## Objesite remen za nošenje

Remen za nošenje pomaže pri kontroliranom spuštanju uređaja nakon rezanja i držanju težine uređaja tijekom upotrebe.

1. Kukicu remena za nošenje pričvrstite u rupicu na vratilu.

### Slika E

2. Stavite remen za nošenje preko jednog ramena. Pazite da se remen za nošenje može brzo otpustiti u slučaju opasnosti.

## Rad

### Uključivanje uređaja

1. Preklopite tipku za otpuštanje prekidača uređaja prema natrag.

### Slika F

2. Pritisnite sklopku uređaja. Uređaj se uključuje.
3. Pustite sklopku uređaja. Uređaj prestaje raditi.

### Namještanje brzine

1. S pomoću prekidača za brzinu odaberite željenu brzinu.

### Slika G

## Vađenje kompleta baterija

### Napomena

*U slučaju duljih prekida rada izvadite komplet baterija iz uređaja i osigurajte ga protiv neovlaštenog korištenja.*

1. Povucite tipku za deblokiranje kompleta baterija u smjeru istoga.

### Slika H

2. Za deblokiranje kompleta baterija pritisnite tipku za deblokiranje kompleta baterija.
3. Izvadite komplet baterija iz uređaja.

### Završetak rada

1. Izvadite komplet baterija iz uređaja (vidi poglavlje *Vađenje kompleta baterija*).
2. Čišćenje uređaja (vidi poglavlje *Čišćenje uređaja*).

### Rastavljanje pribora

1. Olabavite stezni vijak.
2. Izvucite zasun.
3. Skinite vratilo dodatne opreme.

## Transport

### ⚠ OPREZ

#### Nepriдрžavanje težine

Opasnost od ozljeda i oštećenja

Pri transportu uzmite u obzir težinu uređaja.

1. Izvadite komplet baterija (vidi poglavlje *Vađenje kompleta baterija*).
2. Pri transportu u vozilima uređaj osigurajte od klizanja i prevrtanja.

## Skladištenje

Uređaj treba očistiti prije svakog skladištenja (vidi poglavlje *Čišćenje uređaja*).

### ⚠ OPREZ

#### Nepriдрžavanje težine

Opasnost od ozljeda i oštećenja

Pri skladištenju uzmite u obzir težinu uređaja.

1. Izvadite komplet baterija (vidi poglavlje *Vađenje kompleta baterija*).

## Pomoć u slučaju smetnji

Smetnje često imaju jednostavne uzroke koje možete sami ukloniti uz pomoć pregleda u nastavku. Ako niste sigurni ili ako smetnje nisu ovdje navedene, obratite se ovlaštenoj servisnoj službi.

Sa starenjem se kapacitet kompleta baterija i pri dobrom održavanju smanjuje, tako da se ni u potpuno napunjenom stanju više ne postiže puno vrijeme rada. To se ne smatra nedostatkom.

Greška	Uzrok	Rješenje
Uređaj ne radi	Komplet baterija nije ispravno umetnut.	● Gurnite komplet baterija u prihvatnik uređaja dok se ne uglati.
	Komplet baterija je prazan.	● Napunite komplet baterija.
	Komplet baterija je neispravan.	● Zamijenite komplet baterija.
Uređaj se zaustavlja tijekom rada	Baterija je pregrijana	● Prekinite rad i pričekajte da temperatura baterije ponovno dođe u normalno područje.
Problemi pri montaži dijelova vratila	Spojna mjesta su onečišćena.	● Uklonite prljavštinu s krajeva vratila. ● Uređaj odložite samo na čiste površine.

## Jamstvo

U svakoj zemlji vrijede jamstveni uvjeti koje je izdala nadležna organizacija za distribuciju. Moguće kvarove na Vašem uređaju popravljamo besplatno unutar jamstvenog roka ako je uzrok materijalna pogreška ili pogreška u proizvodnji. U slučaju koji podliježe jamstvu obratite se s potvrdom o plaćanju Vašem prodavaču ili sljedećoj ovlaštenoj lokaciji servisne službe. (vidi adresu na poledini)

## Tehnički podaci

MT 36 Bp		
<b>Podaci o snazi uređaja</b>		
Radni napon	V	36
Najveća brzina	/min	10000 ± 10%
<b>Dimenzije i težine</b>		
Duljina x širina x visina	mm	951 x 197 x 188
Težina (s kompletom baterija)	kg	2,6

Pridržano pravo na tehničke izmjene.

## Njega i održavanje

### ⚠ UPOZORENJE

**Nekontrolirano pokretanje s instaliranim dodacima**  
Opasnost od posjekotina

Izvadite prije svih radova komplet baterija iz uređaja.

- Prije svih radova na uređaju izvadite komplet baterija.

### Čišćenje uređaja

1. Očistite uređaj mekom i suhom krpom.  
**Slika I**

## Sadržaj

Sigurnosne napomene.....	101
Namenska upotreba.....	104
Zaštita životne sredine.....	104
Pribor i rezervni delovi.....	104
Obim isporuke.....	104
Simboli na uređaju.....	104
Opis uređaja.....	104
Montaža.....	104
Puštanje u pogon.....	104
Rad.....	105
Transport.....	105
Skladištenje.....	105
Nega i održavanje.....	105
Pomoć u slučaju smetnji.....	105
Garancija.....	106
Tehnički podaci.....	106

## Sigurnosne napomene

Pre prve upotrebe uređaja, pročitajte ove sigurnosne napomene, ovo originalno uputstvo za rad, sigurnosne napomene koje su priložene uz akumulatorsko pakovanje i priloženo originalno uputstvo za rad akumulatorskog pakovanja/punjača. Postupajte u skladu sa tim. Sačuvajte knjižice za buduću upotrebu ili naredne vlasnike.

Pored napomena u uputstvu za rad, moraju da se uvažavaju i opšti sigurnosni propisi i propisi zakonodavca o sprečavanju nesreća.

### Stepeni opasnosti

#### ⚠ **OPASNOST**

- Napomena o neposrednoj opasnosti koja preti i koja može dovesti do teških telesnih povreda ili smrti.

#### ⚠ **UPOZORENJE**

- Napomena o mogućoj opasnoj situaciji, koja može dovesti do teških telesnih povreda ili smrti.

#### ⚠ **OPREZ**

- Napomena o mogućoj opasnoj situaciji, koja može dovesti do lakih telesnih povreda.

### **PAŽNJA**

- Napomena o mogućoj opasnoj situaciji, koja može dovesti do materijalnih oštećenja.

### Opšte sigurnosne napomene za električne alate

#### ⚠ **UPOZORENJE**

- **Pročitajte sve sigurnosne napomene i uputstva.** Propusti u pogledu poštovanja sigurnosnih napomena i uputstava mogu da prouzrokuju električni udar i/ili teške povrede. **Sačuvajte sve sigurnosne napomene i uputstva radi buduće upotrebe.**

Pojam „Električni alat“, koji se pominje u sigurnosnim napomenama odnosi se na električne alate sa mrežnim pogonom (sa mrežnim kablom) i na električne alate sa baterijskim pogonom (bez mrežnog kabla).

#### 1 **Bezbednost na radnom mestu**

- a **Radno područje održavajte dobro osvetljeno i u čisto.** Neuredna ili neosvetljena radna područja mogu dovesti do nezgoda.
- b **Nemojte raditi sa električnim alatima u okruženju gde postoji opasnost od eksplozije, u kojem se nalaze zapaljive tečnosti, gasovi ili prašina.** Električni alati mogu da varniče, što može dovesti do zapaljenja prašine ili isparenja.
- c **Tokom korišćenja električnog alata decu i druge osobe treba da budu na bezbednoj udaljenosti.** Ukoliko vam nešto skrene pažnju tokom rada, možete izgubiti kontrolu nad uređajem.

#### 2 **Električna bezbednost**

- a **Prikjučni utikač električnog alata mora da odgovara utičnici.** Utikač ne sme da se menja na bilo koji način. Nemojte koristiti adapterske utikače zajedno sa električnim alatima sa zaštitnim uzemljenjem. Neizmjenjeni utikači i odgovarajuće utičnice smanjuju rizik od električnog udara.
- b **Izbegavajte telesni kontakt sa uzemljenim površinama kao što su cevi, grejna tela, šporeti i frižideri.** Ako je vaše telo uzemljeno, preti povećan rizik od električnog udara.
- c **Zaštitite električne alate od kiše ili vlage.** Prodiranje vode u električni alat povećava rizik od električnog udara.
- d **Nemojte koristiti kabl za pogrešne namene, za nošenje ili vešanje električnog alata ili za izvlačenje utikača iz utičnice.** Držite kabl dalje od toplote, ulja, oštih ivica ili delova uređaja u pokretu. Oštećeni ili savijeni priključni kablovi povećavaju rizik od električnog udara.

- e **Ako sa električnim alatom radite na otvorenom, koristite isključivo produžni kabl koji je pogodan i za otvoreni prostor.**

*Korišćenje produžnog kabla koji je pogodan i za otvoreni prostor smanjuje rizik od električnog udara.*

- f **Ukoliko je upotreba električnog alata u vlažnom okruženju neizbežna, onda koristite automatsku zaštitnu sklopku.** Upotreba automatske zaštitne sklopke smanjuje rizik od električnog udara.

#### 3 **Bezbednost ljudi**

- a **Budite pažljivi, vodite računa o onome što radite i pristupajte razumno radu sa električnim alatom.** Nemojte koristiti električni alat ako ste pospani ili se nalazite pod dejstvom narkotika, alkohola ili lekova. Jedan trenutak nepažnje pri upotrebi električnog alata može da dovede do ozbiljnih povreda.
  - b **Uvek nosite ličnu zaštitnu opremu i zaštitne naočare.** Nošenje lične zaštitne opreme, kao što su maska za prašinu, sigurnosne cipele otporne na klizanje, zaštitni šlem ili zaštita sluha, u zavisnosti od vrste i primene električnog alata, smanjuje rizik od povreda.
  - c **Izbegavajte nenamerno puštanje u pogon.** Uverite se da je električni alat isključen pre nego šta ga priključite na napajanje strujom ili baterijom, preuzmete ili nosite. Ako prilikom nošenja električnog alata držite prst na prekidaču ili ako uključeni uređaj priključite na napajanje strujom, to može da dovede do nesreća.
  - d **Uklonite alat za podešavanje ili odvijanje pre uključivanja električnog alata.** Alat ili ključ koji se nalazi u rotirajućem delu uređaja može dovesti do povreda.
  - e **Izbegavajte neobičajeni položaj alata.** Obezbedite siguran oslonac i u svakom trenutku održavajte ravnotežu. Na taj način električni alat možete bolje kontrolisati u neočekivanim situacijama.
  - f **Nosite odgovarajuću odeću.** Nemojte nositi široku odeću ili nakit. Kosa, očeća i rukavice treba da budu što dalje od delova u pokretu. Delovi u pokretu mogu da zahvate opuštenu odeću, rukavice, nakit ili dugačku kosu.
  - g **Ako postoji mogućnost montaže uređaja za usisavanje i hvatanje prašine, obezbedite da ti uređaji budu priključeni i da se pravilno upotrebljavaju.** Upotreba dela za usisavanje prašine može smanjiti opasnosti od prašine.
- #### 4 **Upotreba električnog alata**
- a **Nemojte preopterećivati uređaj.** Koristite električni alat koji je predviđen za vaš rad. Uz odgovarajući električni alat ćete bolje i bezbednije raditi u zadatom području rada.
  - b **Nemojte koristiti električni alat čiji je prekidač neispravan.** Električni alat koji se više ne može uključiti ili isključiti je opasan i mora se popraviti.
  - c **Pre podešavanja, zamene delova pribora ili odlaganja uređaja, izvucite utikač iz utičnice ili uklonite bateriju.** Ova mera predostrožnosti sprečava nenamerno pokretanje električnog alata.
  - d **Nekoristićene električne alate čuvati van domašaja dece.** Osobe koje nisu upoznate sa uređajem, odnosno koja nisu pročitale ova uputstva, ne smeju da koriste uređaj.

Električni alati su opasni ako ih koriste neiskusna lica.

- e **Električne alate negujte sa pažnjom. Uverite se da pokretni delovi besprekorno funkcionišu i da nisu su zaglavljeni, kao i da delovi nisu polomljeni ili oštećeni tako da utiču na funkcionisanje električnog alata. Oštećene delove dostavite na popravku pre upotrebe uređaja. Uzrok velikog broja nesreća leži u lošem održavanju električnih alata.**
- f **Alati za sečenje treba da budu oštri i čisti. Pažljivo negovani alati za sečenje sa oštrim ivicama za sečenje se manje zaglavljaju i mogu lakše da se vode.**
- g **Koristite električni alat, pribor, alate itd. u skladu sa ovim uputstvima. Pri tom, obratite pažnju na uslove rada i zadatke koji treba da se izvrše. Upotreba električnih alata u druge namene od onih koje su predviđene može dovesti do opasnih situacija.**
- 5 **Upotreba i nega akumulatorskog pakovanja**
  - a **Akumulatorsko pakovanje punite samo punjačima koje je odobrio proizvođač. Punjači, koji nisu adekvatni za odgovarajuće akumulatorsko pakovanje, mogu da dovedu do požara.**
  - b **Uređaj koristite samo sa odgovarajućim akumulatorskim pakovanjem. Primena nekog drugog akumulatorskog pakovanja može dovesti do povreda i požara.**
  - c **Kada nije u upotrebi, akumulatorsko pakovanje držite na udaljenosti od metalnih predmeta kao što su kancelarijske spajalice, novčići, ključevi, ekseri, vijci i drugi sitni metalni predmeti, koji mogu da dovedu do kratkog spoja. Kratak spoj može da dovede do požara ili eksplozije.**
  - d **Pod određenim okolnostima, iz akumulatorskog pakovanja može da izlazi tečnost. Izbegavajte kontakt sa njom. Ako dodate u kontakt sa tečnošću, isperite se sam mnogo vode. Ako vam tečnost dospe u oči, odmah se obratite lekaru. Baterijska tečnost može da dovede do osipa i opekotina na koži.**
- 6 **Servis**
  - a **Vaš električni alat sme da popravlja samo kvalifikovano stručno osoblje i to isključivo sa originalnim rezervnim delovima. Na taj način se obezbeđuje očuvanje pouzdanosti uređaja.**

### Dodatke opšte sigurnosne napomene

**⚠ OPASNOST** • Teške povrede usled nekoncentrisanog rada. Nemojte koristiti uređaj ako se nalazite pod dejstvom narkotika, alkohola ili lekova ili ako ste umorni.

**⚠ UPOZORENJE** • **Pročitajte sve sigurnosne napomene i uputstva.** Propusti u pogledu poštovanja sigurnosnih napomena i uputstava mogu da prouzrokuju električni udar i/ili teške povrede. **Sačuvajte sve sigurnosne napomene i uputstva radi buduće upotrebe.** • Nije predviđeno da uređaj upotrebljavaju deca ili osobe sa ograničenim fizičkim, senzoričkim ili mentalnim sposobnostima ili osobe, koje nisu upoznate sa ovim uputstvima. **Lokalne odredbe mogu da ograniče uzrast korisnika.** • Uverite se da su svi zaštitni elementi i ručke pravilno i dovoljno

pričvršćeni i da su u dobrom stanju. • Pre početka rada uverite se da pravilno funkcionišu uređaj, svi komandni i sigurnosni elementi. • Nikada nemojte koristiti uređaj, ako isti ne može propisno da se uključi ili isključi preko prekidača za uključivanje/isključivanje na rukohvatu. • Pre svake upotrebe proverite da li ima oštećenja na kućištu. • Držite decu i druga lica izvan područja rada dok radite sa uređajem. • Uverite se da na otvorima za ventilaciju nema naslaga. • Uređaj koristite samo na čvrstoj, ravnoj podlozi i u preporučenom položaju. • Za vreme korišćenja uređaja morate da nosite priloženi pojas za nošenje. **Pojas za nošenje je opremljen kopčom za brzo otpuštanje. Pojas za nošenje vam pomaže da upravljate uređajem kada je spušten nakon sečenja i da držite težinu uređaja tokom sečenja.** • Uprtač za nošenje je opremljen kopčom za brzo zatvaranje. **Pažljivo prilagodite uprtač za nošenje da biste rasporedili težinu uređaja. Pre korišćenja uređaja upoznajte se sa uprtačem za nošenje i kopčom za brzo zatvaranje. U slučaju opasnosti, pravilna upotreba može da vas zaštiti od teških povreda. Ne nosite odeću preko pojasa ili na bilo koji drugi način sprečite pristup kopči za brzo otpuštanje.**

**⚠ OPREZ** • Upoznajte se detaljno sa upravljačkim elementima i pravilnom upotrebom uređaja.

**PAŽNJA** • Rukovaoc uređaja je odgovoran za nesreće kojima su pogođene druge osobe ili njihova imovina.

### Bezbedan transport i skladištenje

**⚠ UPOZORENJE** • Pre skladištenja ili transportovanja, isključite uređaj, ostavite ga da se ohladi i uklonite akumulatorsko pakovanje.

**⚠ OPREZ** • Opasnost od povreda i oštećenja na uređaju. Tokom transporta osigurajte vozilo od pomeranja ili padanja.

**PAŽNJA** • Uklonite sva strana tela sa uređaja, pre nego što ga transportujete ili skladištite. • Uređaj skladištite na suvom i dobro provetrenom mestu, kao i van domašaja dece. Uređaj držite dalje od materijala koji podstiču koroziju, kao što su hemikalije za vrtove. • Nemojte skladištiti uređaj na otvorenom prostoru.

### Bezbedno održavanje i nega

**⚠ UPOZORENJE** • Isključite motor, uverite se da su se svi pomoćni delovi potpuno zaustavili i uklonite akumulatorsko pakovanje pre nego što pregledate, čistite ili održavate uređaj. • Radovi na servisiranju i održavanju na ovom uređaju zahtevaju posebnu pažnju i nivo znanja i njih sme obavljati samo stručno osoblje sa odgovarajućim kvalifikacijama. Odnosite uređaj na održavanje u ovlašćeni korisnički servis. • Pobrinite se da uređaj bude u bezbednom stanju tako što ćete redovno proveravati da li su spreznjaci, navrtke i zavrtnji čvrsto pritegnuti.

**⚠ OPREZ** • Koristite samo rezervne delove, pribor i dodatke koje je odobrio proizvođač. Originalni rezervni delovi, originalni pribor i originalni dodaci daju garanciju za bezbedan rad uređaja bez smetnji.

**PAŽNJA** • Nakon svake upotrebe, proizvod očistite mekom, suvom krpom.

## Preostali rizici

### ⚠ UPOZORENJE

- Čak i kada se uređaj koristi na propisani način, postoje određeni preostali rizici. Sledeće opasnosti mogu da se pojave prilikom korišćenja uređaja:
- Vibracije mogu da izazovu povredu. Za svaki posao koristite odgovarajući alat, koristite predviđene ručke, te ograničite radno vreme i izloženost.
- Buka može dovesti do oštećenja sluha. Nosite zaštitu za sluh i ograničite opterećenje.
- Povrede usled razletanja predmeta. Uvek nosite zaštitu za oči.

## Smanjenje rizika

### ⚠ OPREZ

- Duže trajanje upotrebe uređaja može da dovede do smetnji u cirkulaciji u rukama uslovljenih vibracijama. Opšte važeće trajanje za upotrebu se ne može utvrditi, jer ono zavisi od više faktora uticaja:
  - Lična sklonost ka lošoj cirkulaciji (često hladni prsti, utrnulost prstiju)
  - Niske temperature okoline. Nositi tople rukavice za zaštitu ruku.
  - Ometena cirkulacija usled suviše čvrstog zatezanja.
  - Neprekidan rad je štetniji od rada koji se prekida pauzama.
- Kod redovnog, dugotrajnog korišćenja uređaja i kod ponovljene pojave simptoma, kao što su npr. utrnulost prstiju, hladni prsti, trebate se obratiti lekaru.

## Namenska upotreba

- Alat Multi-Tool je pogodan za komercijalnu upotrebu.
- Alat Multi-Tool je predviđen za upotrebu sa priborom kresača visokih grana ili priborom makaza za živu ogradu sa šipkom i produžetkom.
- Uređaj je predviđen samo za upotrebu na otvorenom.
- Iz sigurnosnih razloga, uređaj uvek čvrsto držite obema rukama.

Svaka drugačija primena nije dozvoljena. Za opasnosti, koje nastaju kao posledica nedozvoljene upotrebe, odgovornost snosi korisnik.

## Zaštita životne sredine



Ambalaža može da se reciklira. Pakovanja odložite u otpad na ekološki način.



Električni i elektronski uređaji sadrže dragocene materijale koji se mogu reciklirati, a često i sastavne delove kao što su baterije, akumulatori ili ulje koji, u slučaju pogrešnog rukovanja ili pogrešnog odlaganja u otpad mogu da predstavljaju potencijalnu opasnost za zdravlje ljudi i životnu sredinu. Međutim, ovi sastavni delovi su neophodni za pravilan rad uređaja. Uređaji označeni ovim simbolom ne smeju da se odlažu u kućni otpad.

### Napomene o sastojcima (REACH)

Aktuelne informacije o sastojcima možete pronaći na: [www.kaercher.com/REACH](http://www.kaercher.com/REACH)

## Pribor i rezervni delovi

Koristite samo originalni pribor i originalne rezervne delove pošto oni garantuju bezbedan rad i rad bez smetnji na uređaju.

Informacije o priboru i rezervnim delovima možete pronaći na [www.kaercher.com](http://www.kaercher.com).

## Obim isporuke

Obim isporuke uređaja je prikazan na pakovanju. Prilikom otpakivanja proverite da li je sadržaj potpun. Ukoliko nedostaje pribor ili u slučaju štete nastale prilikom transporta obavestite vašeg distributera.

## Simboli na uređaju

	Opšti znak upozorenja
	Pre puštanja u pogon pročitajte uputstvo za rad i sve sigurnosne napomene.
	Povlačenje: Brzi zatvarač

## Opis uređaja

U ovom uputstvu za rad je opisana maksimalna opremljenost uređaja. U zavisnosti od modela, postoje razlike u obimu isporuke (pogledati pakovanje).

### Vidi sliku na grafičkim stranama

#### Slika A

- ① Stezni zavrtanj
- ② Blokada
- ③ Drška
- ④ Prednja ručka
- ⑤ Taster za otključavanje prekidača uređaja
- ⑥ Prekidač za brzinu
- ⑦ Prekidač uređaja
- ⑧ Zadnja ručka
- ⑨ Taster za deblokadu akumulatorskog pakovanja
- ⑩ Ušica za pojas za nošenje
- ⑪ Natpisna pločica
- ⑫ \*Akumulatorsko pakovanje Battery Power+ 36V
- ⑬ \*Punjač za brzo punjenje Battery Power+ 36V
- ⑭ Pojas za nošenje

\* opciono

## Akumulatorsko pakovanje

Uređaj može da se koristi sa 36 V Kärcher Battery Power+ akumulatorskim pakovanjem.

## Montaža

### Montaža prednje ručke

1. Prednju ručku pritegnite zavrtanjima na željenoj visini na dršci.  
Slika B

## Puštanje u pogon

### Montaža pribora

## PAŽNJA

### Priljevština na mestima spojeva

Oštećenja na uređaju ako prilikom montaže priljevština dospe između mesta spojeva.



Proverite da li na mestima spojeva ima prljavštine i uklonite je pre sastavljanja.

Demontirane spojne delove stavljajte samo na čistu podlogu.

1. Utaknite pribor.

#### Slika C

- a Popustite stezni zavrtanj.
  - b Izvucite blokadu.
  - c Utaknite dršku dela pribora.
2. Pustite neka blokada nalegne. Obratite pažnju da blokada bude sigurno postavljena u otvor drške u koju je utaknuta.
  3. Čvrsto pritegnite stezni zavrtanj.

### Montaža akumulatorskog pakovanja

1. Akumulatorsko pakovanje gurnuti u prihvatnik uređaja sve dok čujno ne nalegne.

#### Slika D

### Kačenje pojasa za nošenje

Pojas za nošenje vam pomaže da nakon reza kontrolisano spustite uređaj i da prihvatite težinu uređaja tokom korišćenja.

1. Kuku pojasa za nošenje zakačite u ušicu na dršci.
- #### Slika E
2. Pojas za nošenje okačite preko jednog ramena. Vodite računa o tome da pojas za nošenje može brzo da se otpusti u slučaju opasnosti.

## Rad

### Uključivanje uređaja

1. Taster za deblokadu prekidača uređaja okrenite prema nazad.

#### Slika F

2. Pritisnite prekidač uređaja. Uređaj se pokreće.
3. Pustite prekidač uređaja. Uređaj se zaustavlja.

### Podešavanje brzine

1. Pomoću prekidača za brzinu podesite željenu brzinu.

#### Slika G

### Uklanjanje akumulatorskog pakovanja

#### Napomena

Pri dužim prekidima u radu uklonite akumulatorski pakovanje iz uređaja i zaštitite ga od neovlašćenog korišćenja.

1. Taster za deblokadu akumulatorskog pakovanja povucite u smeru akumulatorskog pakovanja.

#### Slika H

2. Pritisnite taster za deblokadu akumulatorskog pakovanja da biste deblokirali akumulatorsko pakovanje.
3. Izvadite akumulatorsko pakovanje iz uređaja.

## Pomoć u slučaju smetnji

Smetnje obično imaju jednostavne uzroke koje možete samostalno da otklonite uz pomoć sledećeg pregleda. U slučaju da imate nedoumice ili smetnje koje nisu ovde navedene, obratite se ovlašćenju servisnoj službi.

Sa povećanim starenjem kapacitet akumulatorskog pakovanja će se smanjiti čak i kod dobre nege, tako da se ni u potpuno napunjenom stanju ne može postići puno vreme rada. To ne predstavlja nedostatak.

### Završetak rada

1. Uklonite akumulatorsko pakovanje iz uređaja (vidi poglavlje *Uklanjanje akumulatorskog pakovanja*).
2. Očistite uređaja (pogledajte poglavlje *Čišćenje uređaja*).

### Demontaža pribora

1. Popustite stezni zavrtanj.
2. Izvucite blokadu.
3. Uklonite dršku pribora.

## Transport

### ⚠ OPREZ

#### Zanemarivanje težine

Opasnost od povreda i oštećenja

Prilikom transporta obratite pažnju na težinu uređaja.

1. Uklonite akumulatorsko pakovanje (vidi poglavlje *Uklanjanje akumulatorskog pakovanja*).
2. Prilikom transporta uređaj osigurajte od klizanja i prevrtanja.

## Skладиštenje

Očistite uređaj pre svakog skladištenja (pogledajte poglavlje *Čišćenje uređaja*).

### ⚠ OPREZ

#### Zanemarivanje težine

Opasnost od povreda i oštećenja

Prilikom skladištenja obratite pažnju na težinu uređaja.

1. Uklonite akumulatorsko pakovanje (vidi poglavlje *Uklanjanje akumulatorskog pakovanja*).
2. Po potrebi demontirajte pribor (pogledajte poglavlje *Demontaža pribora*).
3. Uređaj skladištite na suvom i dobro provetrenom mestu. Držati ga na udaljenosti od materija sa korozivnim dejstvom, kao što su baštenske hemikalije i soli za odleđivanje. Uređaj nemojte skladištiti na otvorenom.

## Nega i održavanje

### ⚠ UPOZORENJE

Nekontrolisano pokretanje pri montiranom priboru

Posekotine

Pre svih radova na uređaju, izvucite akumulatorsko pakovanje.

- Pre svih radova na uređaju, izvucite akumulatorsko pakovanje.

### Čišćenje uređaja

1. Očistite uređaj pomoću meke, suve krpe.
- #### Slika I

Греška	Узрок	Отстраняване
Уредѝ се не покреће	Акумулаторско паковање не е правилно поставлено.	● Акумулаторско паковање гурати у прихватник све док се не уклопи.
	Акумулаторско паковање е празно.	● Напуните акумулаторско паковање.
	Акумулаторско паковање е неисправно.	● Замените акумулаторско паковање.
Уредѝ се зауставља токoм рада	Акумулатор е прегрејан	● Прекините рад и сачекајте да температура акумулатора поново буде у нормалном опсегу.
Прoблеми приликом монтаже делoвa дршке	Места спајанја су запрјана.	● Очистите прљавштину са крајева дршке. ● Уредѝ одлажите исклучиво на чисту подлогу.

## Гаранција

У свакој земљи важе услови гаранције које је издала наша надлежна дистрибутивна организација. Било какве сметње на уредѝ оtkланјамo бесплатно у гарантном року, уколико је узрок сметње грешка у материјалу или производњи. У случају који подлеже гаранцији обрaтите се са рачуном вашем дистрибутеру или наредној овлашћеној локацији сервисне службе.  
(Адресу види на поledни)

## Технички подаци

		<b>MT 36</b>
		<b>Вр</b>
<b>Подаци о снази уређаја</b>		
Радни напон	V	36
Највећа брзина	/min	10000 ± 10%
<b>Димензије и тежине</b>		
Дужина x ширина x висина	mm	951 x 197 x 188
Тежина (са акумулаторским паковањем)	kg	2,6

Задржано право на техничке промене.

## Содържание

Указанија за безoпасност.....	106
Употреба по предназначение.....	109
Заштита на околната среда.....	109
Аксесоари и резервни части.....	109
Обхват на доставка.....	109
Символи върху уреда.....	109
Описание на уреда.....	109
Монтаж.....	110
Пускане в експлоатација.....	110
Експлоатација.....	110
Транспортирање.....	110
Съхранение.....	110
Грижа и поддршка.....	111
Помоћ при повреди.....	111
Гаранција.....	111
Технически данни.....	111

## Указанија за безoпасност

Преди првoтo изпoлзване на уреда прочетете тези указанија за безoпасност, това оригинално ръководство за експлоатација, приложените към акумулаторската батерија указанија за безoпасност и

приложено оригинално ръководство за експлоатација Акумулаторска батерија/Зарядно устрoйство. Процедирајте съответно. Запазете книжките за последващо изпoлзване или за следващиoт собственик.  
Освен указанијата в ръководството за експлоатација, треба да спазвате и обшoвалидните законoви предписанија за безoпасност и избягване на злополуки.

### Степени на опасност

#### ⚠ ОПАСНОСТ

- Указание за непосредствена опасност, която може да доведе до тежки телесни повреди или до смърт.

#### ⚠ ПРЕДУПРЕЖДЕНИЕ

- Указание за възможна опасна ситуација, която може да доведе до тежки телесни повреди или до смърт.

#### ⚠ ПРЕДПАЗЛИВОСТ

- Указание за възможна опасна ситуација, която може да доведе до леки телесни повреди.

### ВНИМАНИЕ

- Указание за възможна опасна ситуација, която може да доведе до материални щети.

### Общи указанија за безoпасност за електроинструменти

#### ⚠ ПРЕДУПРЕЖДЕНИЕ

- Прочетете всички указанија за безoпасност и инструкции.

Пропуските при спазване на указанијата за безoпасност и инструкциите могат да причинят електрически удар и/или тежки наранявания. **Съхранявајте всички указанија за безoпасност и инструкции за бъдеща употреба.**

Изпoлзванијат в указанијата за безoпасност термин "електроинструмент" се отнася до захранвани от мрежата електроинструменти (с електрически кабел) и захранвани с акумулаторска батерија електроинструменти (без електрически кабел).

#### 1 Безoпасност на работното място

- Поддржайте работното си място чисто и добре осветено. Липсата на ред или недоброто осветление на работното място могат да доведат до злополуки.
- Не работете с електроинструмента в експлозивна среда, в която има запалими течности, газове или прахове.  
Електроинструментите генерират искри,

*които могат да възпламенят праха или парите.*

- c Децата и страничните хора трябва да стоят встрани при използване на електроинструмента. При разсейване можете да загубите контрола над уреда.

## 2 Електрическа безопасност

- a Свързващият щепсел на електроинструмента трябва да пасва в контакта. Щепселът не бива да се променя по никакъв начин. Не използвайте адаптери с електроинструменти със защитно заземяване. Непроменните щепсели и подходящите контакти намаляват риска от електрически удар.
- b Избягвайте контакт на тялото със земеземи повърхности като тръби, отоплителни уреди, печки и хладилници. Има увеличен риск от електрически удар, ако тялото ви се заземи.
- c Пазете електроинструментите от дъжд или влага. Проникването на вода в електроинструмента увеличава риска от електрически удар.
- d Кабелът не бива да се използва за други цели, напр. за носене и окачване на електроинструмента или за изтегляне на щепсела от контакта. Пазете кабела от топлина, масло, остри ръбове или движещи се части на уреди. Повредените или усукани електрически кабели увеличават риска от електрически удар.
- e Когато работите с електроинструмент на открито, използвайте само такива удължителни кабели, които са подходящи за работа на открито. Използването на подходящ за работа на открито удължителен кабел намалява риска от електрически удар.
- f Ако работата с електроинструмента във влажна среда не може да се избегне, използвайте предпазен прекъсвач против утечен ток. Използването на предпазен прекъсвач против утечен ток намалява риска от електрически удар.

## 3 Безопасност на хората

- a Бъдете внимателни и следете за това, какво правите; подхождайте благоразумно към работата с електроинструмент. Не използвайте електроинструмента, ако сте уморени или се намирате под влиянието на наркотични вещества, алкохол или медикаменти. Момент невнимание при използването на електроинструмент може да доведе до сериозни наранявания.
- b Носете лично защитно оборудване и винаги използвайте защитни очила. Носенето на лично защитно оборудване като маска за прах, устойчиви на хлъзгане предпазни обувки, защитна каска или защита за слуха според вида и употребата на електроинструмента намалява риска от наранявания.
- c Избягвайте неволното пускане в експлоатация. Уверявайте се, че електроинструментът е изключен, преди да го свържете към електрозахранването и/или акумулиращата батерия, преди да го

**повдигате или да го носите.** Ако при носене на електроинструмента държите пръста си на превключвателя или ако свързвате включен уред към електрозахранването, може да се стигне до злополуки.

- d Преди включване на електроинструмента отстранявайте работните кракйрници и винтовите ключове. Инструмент или ключ, намиращи се във въртяща се част на уреда, могат да доведат до наранявания.
  - e Избягвайте необичайните позиции на тялото. Погрижете се за стабилна позиция и по всяко време пазете равновесие. Така можете да контролирате по-добре електроинструмента в неочаквани ситуации.
  - f Носете подходящи дрехи. Не носете широки дрехи или накити. Дръжте косата, дрехите и ръкавиците далеч от движещите се части. Широките дрехи, ръкавиците, накитите или дългите коси могат да бъдат захванати от движещите се части.
  - g Ако могат да се монтират съоръжения за прахоизсмукване и прахоулавяне, уверете се, че те са свързани и се използват правилно. Използването на прахоизсмукване може да намали рисковете от прах.
- ## 4 Използване и обслужване на електроинструмента
- a Не претоварвайте уреда. Използвайте за работата си предвидения за това електроинструмент. С подходящ електроинструмент работите по-добре и по-безопасно в посочения мощностен диапазон.
  - b Не използвайте електроинструмент, чиито превключвател е дефектен. Електроинструмент, който не може повече да се включва или изключва, е опасен и трябва да се ремонтира.
  - c Изтегляйте щепсела от контакта и/или изваждайте акумулиращата батерия, преди да извършвате настройки по уреда, преди смяна принадлежности или оставяне на уреда. Тази превантивна мярка предотвратява неволното стартиране на електроинструмента.
  - d Съхранявайте неизползваните електроинструменти на места, които са недостъпни за деца. Не позволявайте употреба на уреда от хора, които не са запознати с него или не са прочели тези инструкции. Електроинструментите са опасни, ако се използват от хора без опит.
  - e Поддържайте електроинструментите грижливо. Проверявайте дали подвижните части функционират безупречно и не се захващат, дали няма счупени или повредени части, така че функцията на електроинструмента да е нарушена. Осигурете ремонт на повредените части преди използване на уреда. Много злополуки са причинени от лошо поддържани електроинструменти.
  - f Поддържайте режещите инструменти остри и чисти. Грижливо поддържаните режещи инструменти с остри режещи

рбове се заклинват по-малко и са по-лесни за направляване.

- g **Използвайте електроинструмент, принадлежности, работни накрайници и др. съгласно тези инструкции.** При това съблюдавайте условията на работа и дейността, която трябва да се извършва. Използването на електроинструменти за друга, различна от предвидената употреба, може да доведе до опасни ситуации.
- 5 **Използване и поддръжка на акумулиращи батерии**
  - a **Зареждайте акумулиращата батерия само с разрешените от производителя зарядни устройства.** Зарядни устройства, които не са подходящи за съответната акумулираща батерия, могат да доведат до пожар.
  - b **Използвайте уреда само с подходяща акумулираща батерия.** Използването на други акумулиращи батерии може да доведе до наранявания или пожари.
  - c **Когато не използвате акумулиращата батерия, я дръжте далеч от метални предмети като кламери, монети, ключове, пирони, винтове или други малки метални предмети, които могат да доведат до късо съединение.** Късото съединение може да доведе до пожар или експлозия.
  - d **При определени обстоятелства от акумулиращата батерия може да изтече електролит.** Избягвайте контакт. Ако попаднете в контакт с електролита, изплакнете основно с вода. Ако електролитът попадне в очите Ви, незабавно потърсете лекарска помощ. Електролитът на акумулиращата батерия може да причини обриви и изгаряния по кожата.
- 6 **Сервис**
  - a **Възлагайте ремонта на вашия електроинструмент само на квалифициран експертен персонал и само с използването на оригинални резервни части.** Така се гарантира, че безопасността на уреда се запазва.

#### Допълнителни Общи указания за безопасност

**⚠ ОПАСНОСТ** • Тежки наранявания вследствие на работа без концентрация. Не използвайте уреда, ако сте под влиянието на наркотични вещества, алкохол или медикаменти, или ако сте уморени.

**⚠ ПРЕДУПРЕЖДЕНИЕ** • Прочетете всички указания за безопасност и инструкции. Пропуските при спазване на указанията за безопасност и инструкциите могат да причинят електрически удар и/или тежки наранявания. **Съхранявайте всички указания за безопасност и инструкции за бъдеща употреба.** • Уредът не е предназначен за употреба от деца или лица с ограничени физически, сензорни или умствени способности, или от лица, които не са запознати с настоящите инструкции. Валидни на мястото разпоредби могат да налагат ограничения за възраст на обслужващото лице. • Уверете се, че всички предпазни приспособления и ръкохватки са

правилно и сигурно закрепени, и в добро състояние. • Преди работата се уверете, че уредът, всички обслужващи елементи и предпазни приспособления функционират правилно.

• Никога не работете с уреда, ако прекъсвачът за вкл./изкл. на ръкохватката не включва и изключва правилно. • Преди всяка употреба проверявайте корпуса за повреди. • Дръжте децата и страничните хора далеч от зоната на работа, докато използвате уреда. • Уверете се, че вентилационните отвори са чисти от отлагания. • Работете с уреда само върху устойчива, равна основа и в препоръчаната позиция. • Когато използвате уреда, трябва да носите дъстиленци с него носещ ремък. Носещият ремък е оборудван с механизъм за бързо заключване. Носещият ремък Ви помага да контролирате уреда при спускането след рязане и да удържате теглото на уреда по време на рязането. • Уредът за избухване на шума за носене на гръб е оборудван с носеща сбруя. Внимателно нагласете носещата сбруя, за да разпределите теглото на уреда. Преди да използвате уреда, се запознайте с носещата сбруя и механизма за бързо заключване. В случай на опасност правилната употреба може да Ви предпази от тежки наранявания. Не носете облекло над носещата сбруя и също така никога не възпрепятствайте по какъвто и да е друг начин достъпа до механизма за бързо заключване.

**⚠ ПРЕДПАЗЛИВОСТ** • Запознайте се с обслужващите елементи и правилната употреба на уреда.

**ВНИМАНИЕ** • Обслужващото лице на уреда е отговорно за злополуки с други хора или с тяхно имущество.

#### Безопасно транспортиране и съхранение

**⚠ ПРЕДУПРЕЖДЕНИЕ** • Изключете уреда, оставете го да се охлади и извадете акумулиращата батерия, преди да го приберете за съхранение или да го транспортирате.

**⚠ ПРЕДПАЗЛИВОСТ** • Опасност от наранявания и повреди по уреда. При транспортирането осеурявайте уреда срещу движение или падане.

**ВНИМАНИЕ** • Отстранявайте всички чужди тела от уреда, преди да го транспортирате или приберете за съхранение. • Съхранявайте уреда на сухо и добре проветрявано място, недостъпно за деца. Дръжте уреда далеч от вещества с корозивно действие, като химикали за градинска употреба. • Не съхранявайте уреда на открито.

#### Безопасна поддръжка и грижа

**⚠ ПРЕДУПРЕЖДЕНИЕ** • Преди да проверите, почистите или извършвате работи по поддръжката на уреда, изключете двигателя, уверете се, че всички движещи се части са напълно спрени и извадете акумулиращата батерия. • Работите по сервизно обслужване и поддръжка на този уред изискват специално внимание и ниво на знания и трябва да се извършват само от специализиран персонал със съответната квалификация. За поддръжката занесете уреда в оторизиран сервиз. • Уверявайте се, че уредът е в безопасно

състояние, като периодично проверявате дали болтовете, гайките и винтовете са здраво затегнати.

**⚠ ПРЕДПАЗЛИВОСТ** • Използвайте само резервни части, принадлежности и приставки, разрешени от производителя. Оригиначните резервни части, оригиналните принадлежности и оригиналните приставки дават гаранция за безопасна и безпроблемна експлоатация на уреда.

**ВНИМАНИЕ** • След всяка употреба почиствайте продукта с мека, суха кърпа.

#### Остатъчни рискове

#### ⚠ ПРЕДУПРЕЖДЕНИЕ

- Дори когато уредът се използва, както е предписано, продължават да съществуват определени остатъчни рискове. При използването на уреда могат да възникнат следните опасности:
- Вибрацията може да причини наранявания. За всяка работа използвайте правилния инструмент, използвайте предвидените ръкохватки и ограничавайте работното време и излагането на вибрация.
- Шумът може да причини увреждания на слуха. Носете защита за слуха и ограничавайте натояването.
- Наранявания поради отхвърлени с висока скорост предмети. Винаги носете защита за очите.

#### Намаляване на риска

#### ⚠ ПРЕДПАЗЛИВОСТ

- По-дългото време на използване на уреда може да доведе до нарушения в кръвообращението в областта на ръцете, причинени от вибрациите. Общовалдно време на използване не може да се установи, тъй като това зависи от множество фактори, които оказват влияние:
  - Персоналните проблеми с кръвообращението (честа поява на усещане за студ и изтръпване на пръстите на ръцете)
  - Ниска температура на околната среда. Носете топли ръкавици за защита на ръцете.
  - Затруднено кръвообращение поради здраво хващане.
  - Непрекъснатата работа е по-вредна от работата, прекъсвана от почивки.
- При редовно, дълготрайно използване на уреда и при повторна поява на симптоми, като напр. изтръпване и усещане за студ в пръстите на ръцете, трябва да потърсите лекар.

#### Употреба по предназначение

- Мултифункционалният инструмент е подходящ за промишлена употреба.
- Мултифункционалният инструмент е предназначен за употреба с принадлежностите уред за високо подрязване или прътова ножица за жив плет с удължител.
- Уредът е предназначен само за употреба на открито.
- От съображения за безопасност уредът винаги трябва да се държи здраво с двете ръце.

Всяка друга употреба е недопустима. Потребителят отговаря за опасности, които възникват поради недопустима употреба.

#### Защита на околната среда



Опаковъчните материали подлежат на рециклиране. Моля, изхвърляйте опаковките по съобразен с околната среда начин.



Електрическите и електронните уреди съдържат ценни материали, подлежащи на рециклиране, а често и съставни части, напр. батерии, акумулаторни батерии или масло, които при неправилно боравене или изхвърляне могат да представляват потенциална опасност за човешкото здраве и за околната среда. За правилното функциониране на уреда все пак тези съставни части са необходими. Обозначените с този символ уреди не трябва да бъдат изхвърляни заедно с битовите отпадъци.

#### Указания за съставни вещества (REACH)

Актуална информация относно съставни вещества можете да намерите тук: [www.kaercher.com/REACH](http://www.kaercher.com/REACH)

#### Акcesoари и резервни части

Използвайте само оригинални акcesoари и оригинални резервни части, по този начин осигурявате безопасната и безпроблемна експлоатация на уреда.

Информация относно акcesoари и резервни части ще намерите тук: [www.kaercher.com](http://www.kaercher.com).

#### Обхват на доставка

Обхватът на доставката на уреда е изобразен върху опаковката. При разопаковане проверете съдържането за цялост. При липсващи акcesoари или при транспортни щети, моля, обърнете се към Вашия дистрибутор.

#### Символи върху уреда

	Общ предупредителен знак
	Преди пускане в експлоатация прочетете ръководството за експлоатация и всички указания за безопасност.
	Издърпване: Механизъм за бързо заключване

#### Описание на уреда

В това упътване за работа е описано максималното оборудване. В комплекта на доставката има разлики в зависимост от модела (вижте опаковката).

**Вж. изображението на страниците с графики Фигура А**

- ① Притискащ болт
- ② Блокировка
- ③ Тяло на уреда
- ④ Предна ръкохватка
- ⑤ Бутон за деблокиране на прекъсвача на уреда
- ⑥ Превключвател за скорост

- ⑦ Прекъсвач на уреда
- ⑧ Задна ръкохватка
- ⑨ Бутон за деблокиране на акумулиращата батерия
- ⑩ Халка за носещ ремък
- ⑪ Типова табелка
- ⑫ \*Акумулираща батерия Battery Power+ 36V
- ⑬ \*Зарядно устройство за бързо зареждане Battery Power+ 36V
- ⑭ Носещ ремък

\* опционално

### Акумулираща батерия

Уредът може да работи с една акумулираща батерия 36 V Kärcher Battery Power+.

## Монтаж

### Монтиране на предната ръкохватка

1. Завинтете предната ръкохватка в желаната позиция към тялото на уреда.

**Фигура В**

## Пускане в експлоатация

### Монтиране на принадлежностите

### ВНИМАНИЕ

**Мръсотия по местата за свързване**

*Повреди по уреда, ако по време на монтажа попадне мръсотия между местата за свързване.*

*Проверете местата за свързване за замърсявания и ги отстранете преди салобвяването.*

*Поставяйте демонтираните съединителни елементи само върху чисти повърхности.*

1. Поставяне на принадлежностите
  - Фигура С**
  - a Развийте затягащия винт.
  - b Издърпайте блокировката.
  - c Поставете тялото на принадлежността.
2. Оставете блокировката да се фиксира. Следете блокировката да е позиционирана със сигурност в отвора на поставеното тяло.
3. Затегнете затягащия винт.

### Монтиране на акумулиращата батерия

1. Пъхнете акумулиращата батерия в гнездото на уреда, докато се чуе фиксирането ѝ.

**Фигура D**

### Закачване на носещия ремък

Носещият ремък помага за контролираното спускане на уреда след рязането и за удържане на теглото му по време на използването.

1. Закачете куката на носещия ремък в халката на тялото на уреда.

**Фигура E**

2. Закачете носещия ремък през едното рамо. Уверете се, че в случай на опасност носещият ремък може да се освободи бързо.

## Експлоатация

### Включване на уреда

1. Натиснете бутона за деблокиране на прекъсвача на уреда назад.  
**Фигура F**
2. Натиснете прекъсвача на уреда. Уредът стартира.
3. Отпуснете прекъсвача на уреда. Уредът спира.

### Настройка на скоростта

1. С превключвателя Скорост изберете желаната скорост.

**Фигура G**

### Изваждане на акумулиращата батерия

#### Указание

*При продължителни прекъсвания на работата изваждайте акумулиращата батерия от уреда и я осигурявайте срещу неоправомощено ползване.*

1. Дръпнете бутона за деблокиране на акумулиращата батерия по посока на акумулиращата батерия.  
**Фигура H**
2. Натиснете бутона за деблокиране на акумулиращата батерия, за да освободите акумулиращата батерия.
3. Извадете акумулиращата батерия от уреда.

### Приключване на работата

1. Извадете акумулиращата батерия от уреда (вж. глава *Изваждане на акумулиращата батерия*).
2. Почистете уреда (вж. глава *Почистване на уреда*).

### Демонтиране на принадлежностите

1. Развийте затягащия винт.
2. Издърпайте блокировката.
3. Свалете тялото на принадлежността.

## Транспортиране

### ⚠ ПРЕДПАЗЛИВОСТ

**Несъблюдаване на теглото**

*Опасност от наранявания и повреди*

*При транспортиране съблюдавайте теглото на уреда.*

1. Извадете акумулиращата батерия (вж. глава *Изваждане на акумулиращата батерия*).
2. При транспортиране в превозни средства осигурявайте уреда срещу изплъзване и преобръщане.

## Съхранение

Преди всяко съхранение почиствайте уреда (вж. глава *Почистване на уреда*).

### ⚠ ПРЕДПАЗЛИВОСТ

**Несъблюдаване на теглото**

*Опасност от наранявания и повреди*

*При съхранението вземайте под внимание теглото на уреда.*

1. Извадете акумулиращата батерия (вж. глава *Изваждане на акумулиращата батерия*).
2. При необходимост демонтирайте принадлежностите (вж. глава *Демонтиране на принадлежностите*).
3. Съхранявайте уреда на сухо и добре проветрявано място. Дръжте далече от

предизвикващи корозия вещества като химикали за градинска употреба и размразяващи соли. Не съхранявайте уреда на открито.

## Грижа и поддръжка

### ⚠ ПРЕДУПРЕЖДЕНИЕ

**Неконтролирано стартиране при монтирана принадлежност**

Порезни наранявания

## Помощ при повреди

Много често причините за повреда са елементарни и с помощта на следните указания може сами да ги отстраните. Ако не сте сигурни или повредите не са описани тук, обърнете се към оторизирания сервис.

**Преди всякакви работи по уреда изваждайте акумулиращата батерия от него.**

- Преди всякакви работи по уреда изваждайте акумулиращата батерия.

### Почистване на уреда

1. Почистете уреда с мек, сух парцал.  
**Фигура 1**

С увеличаване на стареенето капацитетът на акумулаторната батерия намалява дори при добра грижа, така че и при напълно заредено състояние вече не се достига пълното време на работа. Това не е дефект.

Грешка	Причина	Отстраняване
Уредът не сработва	Акумулиращата батерия не е поставена правилно.	● Пъхнете акумулиращата батерия в гнездото, докато се фиксира.
	Акумулиращата батерия е празна.	● Заредете акумулиращата батерия.
	Акумулиращата батерия е дефектна.	● Сменете акумулиращата батерия.
Уредът спира по време на работа	Акумулиращата батерия е прегоряла	● Прекратете работата и изчакайте, докато температурата на акумулиращата батерия влезе отново в рамките на нормалния диапазон.
Проблеми при монтажа на частите на тялото	Местата за свързване са замърсени.	<ul style="list-style-type: none"> <li>● Почистете полепналата мръсотия от краищата на частите на тялото.</li> <li>● Поставяйте уреда само върху чисти повърхности.</li> </ul>

## Гаранция

Във всяка държава са валидни издадените от нашия оторизиран дистрибутор гаранционни условия. Евентуални повреди на Вашия уред ще отстраним в рамките на гаранционния срок безплатно, ако се касае за дефект в материалите или производствен дефект. В случай на предявяване на право на гаранция, се обърнете към Вашия дистрибутор или към най-близкия оторизиран сервис, като представите касовата бележка. (Адрес, вж. задната страна)

## Технически данни

		MT 36
		Вр
<b>Данни за мощността на уреда</b>		
Работно напрежение	V	36
Максимална скорост	/min	10000 ± 10%
<b>Размери и тегла</b>		
Дължина x ширина x височина	mm	940 x 197 x 188
Тегло (с акумулираща батерия)	kg	2,6

Запазваме си правото на технически промени.

## Sisukord

Ohutusjuhised .....	111
Nõuetekohane kasutamine .....	114
Keskkonnakaitse .....	114
Lisavarustus ja varuosad .....	114
Tarnekomplekt .....	114
Seadmel olevad sümbolid .....	114
Seadme kirjeldus .....	114
Montaaž .....	114
Käikuvõtmine .....	114
Käitus .....	115
Transport .....	115
Ladustamine .....	115
Hooldus ja jooksevremont .....	115
Abi rikete korral .....	115
Garantii .....	115
Tehnilised andmed .....	116

## Ohutusjuhised

Lugege enne seadme esmakordset kasutamist neid ohutusjuhiseid, antud originaalkasutusjuhendit, akupakkiga kaasasolevaid ohutusjuhiseid ning kaasasolevat originaalkasutusjuhendit Akupakk / laadija. Toimige neile vastavalt. Hoidke brošüürid hilisemaks kasutamiseks või järgmise omaniku tarbeks alles. Lisaks kasutusjuhendis esitatud juhiste tuleb Teil arvesse võtta ka seadusandja üldisi ohutuslaseid ja õnnetuse ennetamise eeskirju.

**△ OHT**

- Viide vahetult ähvardavale ohule, mis võib põhjustada raskeid kehavigastusi või lõppeda surmaga.

**△ HOIATUS**

- Viide võimalikule ohtlikule olukorrale, mis võib põhjustada raskeid kehavigastusi või lõppeda surmaga.

**△ ETTEVAATUS**

- Viide võimalikule ohtlikule olukorrale, mis võib põhjustada kergeid vigastusi.

**TÄHELEPANU**

- Viide võimalikule ohtlikule olukorrale, mis võib põhjustada varakahjusid.

**Elektritööriistade üldised ohutusjuhised**

**△ HOIATUS**

- **Lugege kõiki ohutusjuhiseid ja korraldusi.**

Ohutusjuhiste ja korralduste eiramine võib põhjustada elektrilöögi ja /või raskeid vigastusi. **Hoidke kõik ohutusjuhised ja korraldused edaspidiseks alles.**

Ohutusjuhistes kasutatud mõiste „elektritööriist“ kehtib võrgutoituga elektritööriistade (võrgukaabliga) ja akutoituga (võrgukaablita) elektritööriistade kohta.

**1 Töökoha ohutus**

- a Hoidke oma tööpiirkond puhta ja hästi valgustatuna. Korratus või valgustamata tööpiirkonnad võivad põhjustada õnnetusi.
- b Ärge töötage elektritööriistaga plahvatusohtlikus keskkonnas, kus asuvad põlevad vedelikud, gaasid või tolmud. Elektritööriistad tekitavad sädemeid, mis võivad tolmu või auru süüdata.
- c Hoidke lapsed ja teised inimesed elektritööriista kasutamise ajal eemal. Tähelepanu kõrvalekaldukmisel võite kaotada kontrolli seadme üle.

**2 Elekriohtus**

- a Elektritööriista ühenduspistik peab sobima pistikupesassa. Pistikut ei tohi mingil viisil muuta. Ärge kasutage adapterpistikut koos kaitsemaandatud elektritööriistadega. Muutmata pistikud ja sobivad pistikupesad vähendavad elektrilöögriski.
- b Vältige kehalist kontakti maandatud pealispindade nagu torude, küttesüsteemide, pliitide ja külmikutega. Kui Teie keha on maandatud, esineb kõrgeenenud risk elektrilöögi tõttu.
- c Hoidke elektritööriistad vihmast või niiskusest eemal. Vee tungimine elektritööriista sisse suurendab elektrilöögriski.
- d Ärge väärtarvitage kaablit elektritööriista kandmiseks, ülesriputamiseks või pistiku väljatõmbamiseks pistikupesast. Hoidke kaablit eemal kuumusest, õlist, teravatest servadest või liikuvatest seadmeosadest. Kahjustatud või sassiläänud ühenduskaablid suurendavad elektrilöögriski.
- e Töötades elektritööriistaga välitingimustes, kasutage ainult pikenduskaableid, mis on ka välipiirkonna jaoks sobivad. Välipiirkonna jaoks sobilikku pikenduskaabli kasutamine vähendab elektrilöögriski.
- f Kui elektritööriista käitamine niiskes ümbruses on vältimatu, kasutage rikkevoolu kaitsetalitiit. Rikkevoolu kaitsetalitiit kasutamine vähendab elektrilöögriski.

**3 Inimeste ohutus**

- a Olge tähelepanelik, jälgige, mida Te teete ja käituge elektritööriistaga töötamisel mõistlikult. Ärge kasutage elektritööriista, kui olete väsinud või uimastite, alkoholi või ravimite mõju all. Üks tähelepanematusete hetk elektritööriista kasutamisel võib põhjustada tõsiseid vigastusi.
  - b Kandke isiklikku kaitsevarustust ja alati kaitseprille. Isikliku kaitsevarustuse nagu tolmu- ja libesemiskindlate turvajalatsite, kaitsekiivri või kuulmiskaitsevahendite kandmine, olenevalt elektritööriista liigist ja kasutamisest, vähendab vigastuseriski.
  - c Vältige tahtmatut käikuvõtmist. Veenduge, et elektritööriist on välja lülitatud, enne kui Te selle voolutoite ja/või aku külge ühendate, vastu võtate või seda kannate. Kui Teil on elektritööriista kandmisel sõrm lülitil või kui ühendate seadme sisselülitatud seisundis voolutoitega, võib see põhjustada õnnetusjuhtumeid.
  - d Eemaldage seadistustööriistad või kruvivõtmed enne elektritööriista sisselülitamist. Pöörleval seadmeosal asuv tööriist või võti võib põhjustada vigastusi.
  - e Vältige ebanormaalselt kehahoidu. Hoolitsege kindla seisuasendi eest ja hoidke igal ajal tasakaalu. Nii saate elektritööriista ootamatutes olukordades paremini kontrollida.
  - f Kandke sobivat riietust. Ärge kandke avarat riietust ega etteid. Hoidke juukseid, riided ja kindad liikuvatest osadest eemal. Liikuvad osad võivad lahtistest riietest, kinnastest, ehetest või pikkadest juustest kinni haarata.
  - g Kui tolmuimemis- ja -kogumisseadiseid saab monteeri, siis veenduge, et need on ühendatud ja neid kasutatakse õigesti. Tolmuimejastoru kasutamine võib vähendada tolmust tingitud ohte.
- 4 Elektritööriista kasutamine ja käsitsemine**
- a Ärge koormake seadet üle. Kasutage oma tööks selleks ettenähtud elektritööriista. Sobiva elektritööriistaga töötate Te paremini ja ohutumalt esitatud võimsusvahemikus.
  - b Ärge kasutage elektritööriista, mille lülitil on defektned. Elektritööriist, mida ei saa enam sisse või välja lülitada, on ohtlik ja seda tuleb remondida.
  - c Enne seadme seadistuste tegemist, tarvikuosade vahetamist või seadme ärapanekut tõmmake pistik pistikupesast välja ja/või eemaldage aku. See ettevaatusabinõu hoiab ära elektritööriista tahtmatu käivitamise.
  - d Hoidke kasutamata elektritööriistu lastele kättesaamatus kohas. Ärge laske seadet kasutada inimestel, kes pole sellega tutuvad või kes pole lugenud käesolevaid korraldusi. Elektritööriistad on ohtlikud, kui neid kasutavad kogemamatud inimesed.
  - e Hoolitsege elektritööriistade eest hästi. Kontrollige, kas liikuvad osad talitlevad laitmatult ega kiilu kinni, ega osad pole purunenud või nii kahjustatud, et elektritööriista talitus on piiratud. Laske kahjustatud osad enne seadme kasutamist ära remondida. Paljude õnnetusjuhtumite põhjuseks on halvasti hooldatud elektritööriistad.



- f **Hoidke lõiketööriista terava ja puhtana.** Hästi hoolitsetud, teravate lõikeservadega lõiketööriistad kiiluvad vähem kinni ning neid on lihtsam juhtida.
- g **Kasutage elektritööriista, tarvikuid, kasutusööriistu jne vastavalt neile korraldustele.** Võtke seejuures arvesse töötingimusi ja teostatavat tegevust. Elektritööriistade kasutamine mitteettenähtud rakendusteks võib põhjustada ohtlikke olukordi.
- 5 **Akupakkide kasutamine ja hoolitsus**
- a **Laadige akupakki ainult tootja poolt lubatud laadijatega.** Vastavale akupakile mitesobivad laadijad võivad põhjustada tulekahju.
- b **Kasutage seadet ainult sobiva akupakiga.** Teiste akupakkide kasutamine võib põhjustada vigastusi või tulekahjusid.
- c **Hoidke akupakki mittekasutamise korral eemal metallesemetest nagu kirjaklambrid, müürid, võtmed, naeltest, kruvidest või muudest väikestest metallesemetest, mis võivad põhjustada lühist.** Lühis võib põhjustada tulekahju või plahvatust.
- d **Olenevalt asjaoludest võib akupakist väljuda vedelikku.** Vältige kokkupuudet. Kui satute vedelikuga kokkupuutesse, loputage see põhjalikult veega maha. Kui vedelik satub Teie silma, pöörduge viivitamatult arsti poole. Akuveedelik võib põhjustada nahal lööbeid ja kipi-tust.
- 6 **Teenindus**
- a **Laske oma elektritööriista remontida ainult kvalifitseeritud erialapersonalil ja ainult originaalvaruosadega.** Sellega kindlustatakse, et seadme ohutus jääb püsima.

### Täiendavad üldised ohutusjuhised

- ⚠ **OHT** • Rasked vigastused hajevil töötamise tõttu. Ärge kasutage seadet, kui olete uimastite, alkoholi või ravimite mõju all või olete väsinud.
- ⚠ **HOIATUS** • Lugege kõiki ohutusjuhiseid ja korraldusi. Ohutusjuhiste ja korralduste eiramine võib põhjustada elektrilöögi ja /või raskeid vigastusi. **Hoidke kõik ohutusjuhised ja korraldused esadpidiseks alles.** • Seade ei ole mõeldud kasutamiseks lastele või piiratud füüsiliste, sensoorsete või vaimsete võimetega isikutele või antud korraldusi mittetundvatele isikutele. Kohalikud sätted võivad piirata operatoori vanust. • Tehke kindlaks, et kõik kaitseseadised ja käepidemed on nõuetekohaselt ja kindlalt kinnitatud ning heas seisukorras. • Enne kasutamist veenduge, et seade, kõik juhtseadised ja turvaseadmed töötaksid korralikult. • Ärge käitage seadet kunagi, kui käepidemel asuv sisse-/ väljalülit ei lülita nõuetekohaselt sisse või välja. • Enne iga kasutamist kontrollige, ega korpus pole kahjustatud. • Hoidke lapsed ja teised inimesed seadme kasutamise ajal tööpiirkonnast eemal. • Tehke kindlaks, et õhusavand on ladestistest vabad. • Kasutage seadet ainult kindlal, tasasel pinnal ja soovitatud asendis. • Seadme kasutamisel peate kandma kaasasolevat kanderihma. Kanderihm on varustatud kiirsulguriga. Kanderihm aitab teil seadet juhtida, kui seda pärast lõikamist langetatakse, ja seadme raskust hoida lõikamise ajal. • Seljakottpuhur on varustatud kanderakmetega. Seadme raskuse jaotamiseks reguleerige rakmeid ettevaatlikult. Enne seadme kasutamist tutvuge kanderakmetega ja kiirsulguriga. Ohu korral võib korrekne

kasutamine kaitsta teid tõsiste vigastuste eest. Ärge kandke riideid rakmete peal ega segage muul viisil juurdepääsu kiirsulgurile.

⚠ **ETTEVAATUS** • Tutvuge käsitsemisele-mentide ja seadme nõuetekohase kasutamisega.

**TÄHELEPANU** • Seadme operaator vastutab teiste isikute või nende omandiga aset leidnud õnnetuste eest.

### Ohutu transport ja ladustamine

⚠ **HOIATUS** • Enne seadme ladustamist või transportimist lülitage seade välja, laske sel maha jätuda ja eemaldage akupakk.

⚠ **ETTEVAATUS** • Vigastusoht ja kahjustused seadmel. Kindlustage seade transportimisel liikumise või kukkumise vastu.

**TÄHELEPANU** • Enne seadme transportimist või ladustamist eemaldage kõik võõrkehad seadmest.

• Hoidke seadet kuivas ja hästi ventileeritud kohas, mis on lastele juurdepääsmatu. Hoidke seade eemal korrodeeruvast mõjuvatest ainetest nagu aiakemikaalid. • Ladustage seadet ainult välispiirkonnas.

### Ohutu hooldus ja jooksevremont

⚠ **HOIATUS** • Enne seadme kontrollimist, puhastamist või hooldamist lülitage mootor välja, veenduge, et kõik liikuvad osad on täielikult seiskunud, ja eemaldage aku. • Selle seadme teenindus- ja hooldustööd vajavad erilist hoolt ja teadmisi ning neid tohivad teha ainult vastava kvalifikatsiooniga töötajad. Viige seade hooldamiseks volitatud teeninduskeskusesse.

• Tehke kindlaks, et seade on ohutus seisundis, kontrollides regulaarsete ajavahemike järel, kas poldid, mutrid ja kruvid on tugevalt kinnikeeratud.

⚠ **ETTEVAATUS** • Kasutage ainult tootja poolt lubatud varuosi, tarvikuid ja komponente. Originaalvaruosad, -tarvikud ja -komponendid tagavad seadme ohutu ning tõrgeteta töö.

**TÄHELEPANU** • Puhastage toode pärast iga kasutuskorda pehme, kuiva lapiga.

### Jääkriskid

⚠ **HOIATUS**

- Ka siis, kui seadet kasutatakse ettekirjutuste kohaselt, jäävad teatud jääkriskid. Seadme kasutamisel võivad tekkida järgmised ohud:
- Vibratsioon võib põhjustada vigastusi. Kasutage iga töö jaoks õiget tööriista, kasutage ettenähtud käepidemeid ja piirake tööaega ning ekspositsiooni.
- Müra võib põhjustada kuulmiskahjustusi. Kandke kuulmiskaitsevahendeid ja vähendage koormust.
- Vigastused ülespaskivate esemete tõttu. Kandke alati kaitseprille.

### Riskide vähendamine

⚠ **ETTEVAATUS**

- Seadme pikem kasutuskestus võib põhjustada vibratsioonist tingitud verevarustuse häireid kätes. Üldiselt kehtivat kasutuskestust ei saa kindlaks määrata, kuna see sõltub mitmetest mõjuteguritest:
- Isiklik soodumus halvaks verevarustuseks (sageli külmad sõrmed, sõrmede surin)
- Madal ümbrustemperatuur. Kandke käte kaitsmiseks sooje kindaid.

- Tugevast kinnihaaramisest tingitud puudulik verevarustus.
- Katkematu käitus on kahjulikum kui pausidega katkestatud käitus.

Seadme regulaarse, pikaajalise kasutamise ja sümp-tomite nagu nt sõrmede surina, külmade sõrmede korduval esinemisel peaksite pöörduma arsti poole.

## Nõuetekohane kasutamine

- Mitmeotstarbeline tööriist on ette nähtud tööstuslikuks kasutamiseks.
- Mitmeotstarbeline tööriist on ette nähtud kasutamiseks koos kõrg- või hekilõikuri lisaseadmete ja pikendusega.
- Seade on ette nähtud ainult välitingimustes kasutamiseks.
- Ohutusastel põhjustel tuleb seadet hoida alati kindlalt mõlema käega.

Iga muu kasutamine on lubamatu. Lubamatu kasutamise tõttu tekkivate ohtude eest vastutab kasutaja.

## Keskkonnakaitse



Pakkematerjalid on taaskasutatavad. Utiliseerige pakendid keskkonnasäästlikult.



Elektrilised ja elektroonilised seadmed sisaldavad väärtuslikke taaskasutatavaid materjale ja sageli koostisosi nagu patareid, akud või õli, mis võivad vale ümberkäimise või vale utiliseerimise korral kujutada potentsiaalset ohtu inimeste tervisele ja keskkonnale. Seadme nõuetekohaseks käitamiseks on neid koostisosi siiski vaja. Selle sümboliga tähistatud seadmeid ei tohi utiliseerida koos olmeprügiga.

### Juhised koostisainete kohta (REACH)

Aktuaalse info koostisainete kohta leiate aadressilt: [www.kaercher.com/REACH](http://www.kaercher.com/REACH)

## Lisavarustus ja varuosad

Kasutage ainult originaalvarukuid ja originaalvaruosi, mis tagavad seadme ohutu ja tõrgeteta käituse. Tarvikute ja varuosade kohta leiate teavet aadressilt [www.kaercher.com](http://www.kaercher.com).

## Tarnekomplekt

Seadme tarnekomplekt on kujutatud pakendil. Lahtipakimisel kontrollige, kas pakendi sisu on täielik. Puuduolevate tarvikute või transpordikahjustuste korral teavitage oma edasimüüjat.

## Seadmel olevad sümbolid

	Üldine hoiatusmärk
	Lugege enne käikuvõtmist kasutusjuhendit ja kõiki ohutusjuhiseid.
	Tõmbamine: Kiirsulgur

## Seadme kirjeldus

Selles kasutusjuhendis kirjeldatakse maksimaalset varustust. Olenevalt mudelist on tarnekomplektis erinevusi (vt pakendit).

Vt pilti graafika lehekülgedel

## Joonis A

- ① Pingutuspolst
- ② Lukustus
- ③ Vars
- ④ Esikäepide
- ⑤ Seadmelüliti lahtilukustusklahv
- ⑥ Kiirusüliti
- ⑦ Seadmelüliti
- ⑧ Tagumine käepide
- ⑨ Akupaki lahtilukustusklahv
- ⑩ Kanderihma aas
- ⑪ Tüübisilt
- ⑫ \*Akupakk Battery Power+ 36V
- ⑬ \*Kiiralaadija Battery Power+ 36V
- ⑭ Kanderihm

\* optionaalne

## Akupakk

Seadet saab käitada 36 V Kärcher Battery Power+ akupakkiga.

## Montaaž

### Eesmise käepideme monteerimine

1. Krurvige eesmine käepide soovitud asendis varre külge.

Joonis B

## Käikuvõtmine

### Tarvikute monteerimine

## TÄHELEPANU

### Mustus ühenduspunktides

Seadme kahjustused, kui ühenduspunktide vahele satub monteerimise ajal mustus.

Enne kokkupanekut kontrollige ühenduspunktide määr-dumist ja kõrvaldage see.

Asetage demonteeritud ühendusdetailid ainult puhtale pinnale.

1. Lisatarvikute paigaldamine

Joonis C

- a Vabastage kinnituskruvi.
- b Tõmmake lukk välja.
- c Sisestage lisatarviku vars.

2. Pange lukustus oma kohale. Veenduge, et lukustus oleks kindlalt sisestatud varre auku.
3. Pingutage kinnituskruvi.

### Akupaki monteerimine

1. Lükake akupakk seadme pessa, kuni see kuuldavalt fikseerub.

Joonis D

### Kanderihma sisseriiputamine

Kanderihm aitab seadet pärast lõiget kontrollitud viisil langetada ja seadme raskust kasutamise ajal vastu võtta.

1. Pange kanderihma konks varrel asuvasse aasa.

Joonis E

2. Asetage kanderihm üle ühe õla. Veenduge, et kanderihma saaks ohu korral kiiresti lahti lasta.

## Käitus

### Seadme sisselülitamine

1. Pöörake seadmelüliti vabastusnupp tagasi.  
**Joonis F**
2. Vajutage seadmelüliti.  
Seade käivitub.
3. Laske seadmelüliti lahti.  
Seade peatub.

### Kiiruse seadistamine

1. Valige kiiruslülitiga soovitud kiirus.  
**Joonis G**

### Akupaki eemaldamine

#### Märkus

Eemaldage pikematel töökatkestustel akupakk sead-  
mest ja kindlustage see volitamata kasutamise vastu.

1. Tõmmake akupaki lahtilukustusklahvi akupaki suu-  
nas.  
**Joonis H**
2. Vajutage akupaki lahtilukustamiseks akupaki lahtilu-  
kustusklahvi.
3. Võtke akupakk seadmest välja.

### Käituse lõpetamine

1. Eemaldage akupakk seadmest (vt peatükki *Akupa-  
ki eemaldamine*).
2. Puhastage seade (vt peatükki *Seadme puhastami-  
ne*).

### Lisatarvikute lahtivõtmine

1. Vabastage kinnituskruvi.
2. Tõmmake lukk välja.
3. Eemaldage lisaseadme vars.

## Transport

### ⚠ **ETTEVAATUS**

#### Kaalu eiramine

Vigastus- ja kahjustusoh

## Abi rikete korral

Riketel on tihti lihtsad põhjused, mille saate ise järgneva ülevaate abil kõrvaldada. Kahtluse korral või siin nime-  
tamata rikete puhul pöörduge palun volitatud klienditee-  
ninduse poole.

Pidage transportimisel silmas seadme kaalu.

1. Eemaldage akupakk (vt peatükki *Akupaki eemalda-  
mine*).
2. Kindlustage seade sõidukites transportimisel libise-  
mise ja ümberkukkumise vastu.

## Ladustamine

Puhastage seadet enne iga hoiulepanekut (vt peatükki  
*Seadme puhastamine*).

### ⚠ **ETTEVAATUS**

#### Kaalu eiramine

Vigastus- ja kahjustusoh

Pidage ladustamisel silmas seadme kaalu.

1. Eemaldage akupakk (vt peatükki *Akupaki eemalda-  
mine*).
2. Vajadusel võtke lahti lisatarvikud (vt peatükki 3) *Li-  
satarvikute lahtivõtmine*).
3. Hoidke seadet kuivas ja hästi ventileeritud kohas.  
Hoidke eemal korrodeeruvast mõjuvatest ainetest  
nagu aiakemikaalidest ja jääeemaldussooladest.  
Ärge hoidke seadet välitingimustes.

## Hoidlus ja jooksevremont

### ⚠ **HOIATUS**

Kontrollimatu käivitumine koos paigaldatud lisa-  
seadmetega

Lõikevigastused

Võtke enne kõiki seadmel teostatavaid töid akupakk  
seadmest välja.

- Enne kõiki töid lülitage seade välja ja võtke aku väl-  
ja.

### Seadme puhastamine

1. Puhastage seadet pehme, kuiva lapiga.  
**Joonis I**

Viga	Põhjus	Kõrvaldamine
Seade ei käivitu	Akupakk ei ole õigesti sisse pandud.	● Lükake akupakk pessa kuni see fikseerub.
	Akupakk on tühi.	● Laadige akupakk täis.
	Akupakk on defektne.	● Vahetage akupakk välja.
Seade peatub käituse ajal	Aku on ülekuumenenud	● Katkestage töö ja oodake, kuni aku tempe- ratuur asub jälle normaalvahemikus.
Probleemid varda osade paigaldamisega	Ühenduspunktid on määratud.	● Eemaldage varda ottest mustus. ● Asetage seade ainult puhtale pinnale.

## Garantii

Igas riigis kehtivad meie volitatud müügiesindaja antud garantiitingimused. Seadmel esinevad mistahes rikked kõrvaldame garantiiajal tasuta, kui põhjuseks on mater-  
jali- või tootmisviga. Garantiijuhtumil pöörduge ostu  
tõendava dokumendiga oma edasimüüja või lähima vol-  
itatud klienditeeninduse poole.  
(Aadressi vt tagaküljelt)

## Tehniskie andmed

MT 36 Bp

### Seadme võimsusandmed

Tööpinge	V	36
Suurim kiirus	/min	10000 ± 10%

### Mõõtmed ja kaalud

Pikkus x laius x kõrgus	mm	951 x 197 x 188
-------------------------	----	-----------------

Kaal (akupakiga)	kg	2,6
------------------	----	-----

Õigus tehnilisteks muudatusteks.

## Saturs

Drošības norādes .....	116
Noteikumiem atbilstoša lietošana .....	118
Vides aizsardzība .....	118
Piederumi un rezerves daļas .....	118
Piegādes komplekts .....	118
Simboli uz ierīces .....	118
Ierīces apraksts .....	119
Montāža .....	119
Ekspluatācijas uzsākšana .....	119
Darbība .....	119
Transportēšana .....	119
Uzglabāšana .....	119
Kopšana un apkope .....	120
Palīdzība traucējumu gadījumā .....	120
Garantija .....	120
Tehniskie dati .....	120

## Drošības norādes

Pirms ierīces pirmās izmantošanas reizes rūpīgi izlasiet turpmākās drošības norādes, šo oriģinālo lietošanas instrukciju, iepazīstieties ar akumulatora blokam pievienotajām drošības norādēm, kā arī ar akumulatora blokam / uzlādes ierīcei pievienotajām oriģinālajām lietošanas instrukcijām. Rīkojieties saskaņā ar tām. Saglabājiet minētos materiālus vēlākai izmantošanai vai nodošanai nākamajam īpašniekam.

Kopā ar lietošanas instrukcijā ietvertajiem norādījumiem ņemiet vērā likumdevēja vispārīgos drošības tehnikas noteikumus un nelaimes gadījumu novēršanas noteikumus.

### Riska pakāpes

#### ⚠ BĪSTAMI

- Norāde par tieši draudošām briesmām, kuras izraisa smagas traumas vai nāvi.

#### ⚠ BRĪDINĀJUMS

- Norāde par iespējami draudošām briesmām, kuras var izraisīt smagas traumas vai nāvi.

#### ⚠ UZMANĪBU

- Norāde uz iespējami bīstamu situāciju, kura var radīt vieglus ievainojumus.

#### IEVĒRĪBAI

- Norāde par iespējami bīstamu situāciju, kura var radīt materiālos zaudējumus.

## Vispārējie elektroinstrumentu drošības tehnikas noteikumi

### ⚠ BRĪDINĀJUMS

- **Izlasiet visus drošības noteikumus un norādes.** Drošības noteikumu un norāžu neievērošana var izraisīt strāvas triecienu un/vai smagus savainojumus. **Uzglabājiet visus drošības noteikumus un norādes turpmākai pielietošanai.**

Drošības noteikumos izmantotais termins „Elektroinstrumenti” attiecas uz tīkla elektroinstrumentiem (ar tīkla kabeli) un akumulatora elektroinstrumentiem (bez tīkla kabeļa).

#### 1 Darba vietas drošība

- Raugiet, lai darba zona būtu tīra un labi apgaismota.** Nekārtība vai neapgaismota darba zona var izraisīt nelaimes gadījumus.
- Ar elektroinstrumentu nestrādājiet sprādzienbīstamā vidē, kurā atrodas uzliesmojoši šķidrumi, gāzes vai putekļi.** Elektroinstrumenti rada dzirksteles, kas var aizdedzināt putekļus vai tvaikus.
- Raugiet, lai elektroinstrumenta lietošanas laikā darba zonā neatrastos bērni un citas personas.** Noliecoties, jūs varat zaudēt kontroli pār instrumentu.

#### 2 Elektriskā drošība

- Elektroinstrumenta pieslēguma spraudnim jāatbilst kontaktlīdzdai.** Spraudni nedrīkst pielāgot. Lietojot izemētus elektriskos darbarīkus, neizmantojiet adaptera spraudni. Oriģinālie spraudņi un atbilstošas kontaktlīdzdas samazina elektriskā trieciena risku.
- Izvaieties no ķermeņa saskares ar izemētām virsmām, piemēram, caurulēm, apsildes elementiem, krāsniem un ledusskapjiem.** Brīdī, kad jūsu ķermenis ir saņemts, iespējams paaugstināts elektriskā trieciena risks.
- Elektroinstrumentus uzglabājiet pret lietu vai mitrumu aizsargātā telpā.** Ūdens iespējams elektroinstrumentā paaugstina strāvas trieciena risku.
- Nelietojiet kabeli neatbilstoši paredzētajam mērķim, piemēram, lai elektroinstrumentu nestu, pakārtu vai, lai atvienotu spraudni no kontaktlīdzdas.** Raugiet, lai kabelis atrastos drošā attālumā no karstuma, eļļas, asām malām vai ierīces kustīgajām daļām. *Bojāti vai samezglojušies pieslēguma kabeli palielina elektriskā trieciena risku.*
- Strādājot ar elektroinstrumentu ārpus telpām, izmantojiet tikai lietošanai ārpus telpām paredzētos pagarinājuma kabelus.** Lietojot izmantošanai ārpus telpām paredzētu pagarinājuma kabeli, tiek samazināts elektriskā trieciena risks.
- Ja nav iespējams izvairīties no elektroinstrumenta lietošanas mitrā vidē, izmantojiet noplūdes strāvas aizsargslēdzi.** Noplūdes strāvas aizsargslēdža lietošana samazina elektriskā trieciena risku.

#### 3 Personu drošība

- Esiet uzmanīgs, pievērsiet uzmanību tam, ko darāt un ar elektroinstrumentu un strādājiet ar to rūpīgi.** Nelietojiet elektroinstrumentu, ja esat noguris vai narkotiskos vielu, alkohola vai medikamentu ietekmē. Elektroinstrumenta lietošanas laikā viens neuzmanības brīdis var radīt nopietnus savainojumus.

- b **Vienmēr nēsājiet personisko aizsargaprīkojumu un aizsargbrilles.** Personīgā aizsargaprīkojuma, piemēram, putekļu maskas, neslīdošu drošības apavu, aizsargķiveres vai dzirdes aizsardzības lietošana atkarībā no elektroinstrumenta veida un izmantošanas mērķa, samazina savainojumu risku.
- c **Izvaieties no nejaušas ekspluatācijas uzsākšanas.** Pirms elektroinstrumentu pievienot strāvas padevei un/vai akumulatoram, pacelt vai nest, pārliecinieties, ka tas ir izslēgts. Ja elektroinstrumenta nešanas laikā pirkstu esat novietojis uz slēdža vai strāvas padevei pievienojat ieslēgtu iekārtu, tas var izraisīt nelaimes gadījumus.
- d **Pirms ieslēgt elektroinstrumentu, noņemiet iestatīšanas instrumentus vai uzgriežņu atslēgu.** Iekārtas rotējošā daļā ievietotais darbarīks vai atslēga var radīt savainojumus.
- e **Izvaieties no nepareiza ķermeņa stāvokļa.** Stāviet stabilā pozīcijā un saglabājiet līdzsvaru. Tā elektroinstrumentu negaidītās situācijās varēsiet labāk kontrolēt.
- f **Nēsājiet piemērotu apģērbu.** Nenēsājiet platu apģērbu vai rotaslietas. Raugiet, lai mati, apģērbs un cimdi neatrastos kustīgu detaļu tuvumā. Kustīgās daļas var aizķert brīvu apģērbu, cimdus, rotaslietas vai garus matus.
- g **Ja ir iespējams piemontēt putekļu nosūkšanas un savākšanas ierīces, pārliecinieties, ka tās ir pievienotas un tiek izmantotas atbilstoši paredzētajam mērķim.** Putekļu nosūkšanas iekārtas izmantošana samazina putekļu radīto apdraudējumu.
- 4 **Elektroinstrumenta lietošana**
- a **Nepārslogojiet ierīci.** Darbu veikšanai izmantojiet šim mērķim paredzētu elektroinstrumentu. Ar atbilstošu elektroinstrumentu norādītajā jaudas diapazonā jūs varēsiet strādāt labāk un drošāk.
- b **Nelietojiet elektroinstrumentu ar bojātu slēdzi.** Elektroinstruments, ko vairs nevar ieslēgt vai izslēgt, ir bīstams un to ir jāremontē.
- c **Pirms veikt iekārtas iestatīšanu, mainīt detaļas vai novietot iekārtu, atvienojiet spraudni no kontaktligzdas un/vai izņemiet akumulatoru.** Šis drošības pasākums novērš neparedzētu elektroinstrumenta iedarbināšanu.
- d **Elektroinstrumentus uzglabājiet bērniem nepieejamā vietā.** Neļaujiet ierīci lietot personām bez darba pieredzes vai personām, kas nav izlasījušas šīs norādes. Elektroinstrumenti ir bīstami, ja tos lieto nepieredzējušas personas.
- e **Nodrošiniet rūpīgu elektroinstrumentu apkoopi.** Pārbaudiet, vai kustīgās daļas darbojas nevainojami un neieķīlājas, vai detaļas nav salauztas un bojātas tā, ka ietekmē elektroinstrumenta funkcijas. Pirms iekārtas lietošanas saremontējiet bojātas daļas. *Slikti kopti elektroinstrumenti ir daudzu nelaimes gadījumu cēlonis.*
- f **Raugiet, lai griešanas darbarīki būtu asi un tīri.** Rūpīgi kopti griešanas instrumenti ar asiem asmeņiem mēdz mazāk iekerties un tos ir vieglāk vadīt.
- g **Elektroinstrumentus, to piederumus, apstrādes instrumentus utt. lietojiet atbilstoši šīm norādēm.** Lietošanas laikā ņemiet vērā darba nosacījumus un veicamo darbību. *Elektroins-*

*trumentu izmantošana neatbilstoši paredzētajam mērķim var radīt bīstamas situācijas.*

- 5 **Akumulatoru paku ekspluatācija un uzturēšana**
- a **Akumulatoru pakas uzlādei izmantojiet tikai ražotāja atļautās uzlādes ierīces.** Uzlādes ierīces, kas nav piemērotas atbilstoši akumulatoru pakai, var izraisīt ugunsgrēku.
- b **Izmantojiet ierīci tikai ar piemērotu akumulatoru paku.** Citu akumulatoru paku izmantošana var izraisīt savainojumus vai ugunsgrēkus.
- c **Neizmanto akumulatoru paku uzglabājiet drošā attālumā no metāliskiem priekšmetiem, monētām, atslēgām, naglām, skrūvēm vai citiem nelieliem metāla priekšmetiem, kas var radīt īssavienojumu.** Īssavienojums var izraisīt ugunsgrēku vai eksploziju.
- d **Atsevišķos gadījumos no akumulatoru pakas var noplūst šķidrums.** Izvaieties no saskares. Ja nonākat saskārē ar šo šķidrumu, rūpīgi to noskalojiet. Ja šķidrums iekļūst Jūsu acīs, nekavējoties uzmeklējiet ārstu. Akumulatora šķidrums var radīt izsitumus un apdegumus uz ādas.
- 6 **Serviss**
- a **Elektroinstrumenta remontu ļaujiet veikt tikai kvalificētiem profesionāļiem, kas izmanto oriģinālās rezerves daļas.** Šādi var saglabāt iekārtas drošību.

### Papildu vispārējās drošības instrukcijas

△ **BĪSTAMI** • Nekoncentrējoties darbam iespējams gūt smagus savainojumus. Neizmantojiet ierīci, esot narkotisko vielu, alkohola vai medikamentu ietekmē, kā arī, ja esat noguris.

△ **BRĪDINĀJUMS** • **Izlasiet visus drošības noteikumus un norādes.** Drošības noteikumu un norāžu neievērošana var izraisīt strāvas triecienu un/vai smagus savainojumus. **Uzglabājiet visus drošības noteikumus un norādes turpmākai pielietošanai.**

- Ierīce nav paredzēta lietošanai bērniem vai personām ar ierobežotām fiziskajām, sensorajām, prāta spējām vai personām, kuras nav iepazīnušas ar šīm instrukcijām. Vietējie noteikumi var ierobežot lietotāja vecumu.
- Pārliecinieties, lai visas aizsargierīces un rokturi būtu pareizi un droši nofiksēti un labā stāvoklī.
- Pirms ekspluatācijas uzsākšanas pārliecinieties, ka ierīce, visi vadības elementi un drošības ietaises darbojas pareizi.
- Nekādā gadījumā neizmantojiet iekārtu, ja uz roktura esošais ieslēgšanas/izslēgšanas slēdzis nedarbojas kā paredzēts (to nevar ieslēgt/izslēgt).
- Pirms katras lietošanas pārbaudiet, vai korpusam nav bojājumu.
- Ierīces lietošanas laikā raugiet, lai darba zonā neatrastos bērni un citas personas.
- Pārliecinieties, ka uz ventilācijas atverēm nav noguļšņu.
- Izmantojiet ierīci tikai uz stingras, līdzsvaras virsmas un ieteiktajā stāvoklī.
- Izmantojot ierīci, jums jāvalkā komplektā iekļautā nešanas josta. Nešanas josta ir aprīkota ar ātro fiksatoru. Nešanas josta palīdz jums kontrolēt ierīci, nolaizot to pēc griezienu, un griešanas laikā noturēt ierīces svaru.
- Mugursomas tipa lapu pūtējs ir aprīkots ar plecu siksnām. Uzmanīgi pielāgojiet plecu siksnas, lai sadalītu ierīces svaru. Pirms ierīces izmantošanas iepazīstieties ar plecu siksnu un ātrās aizdares lietošanas principu. Bīstamā situācijā pareiza lietošana var pasargāt jūs no nopietniem savainojumiem. Nevelciet apģērbu vir nešanas siksnas un citādi neapgrūtiniet piekļuvi ātrajam fiksatoram.

**⚠ UZMANĪBU** • Rūpīgi iepazīstieties ar iekārtas vadības elementiem un iekārtas atbilstošas lietošanas principiem.

**IEVĒRĪBAI** • Iekārtas izmantotājs uzņemas pilnu atbildību par negadījumiem ar citām personām vai to īpašumu.

### Droša transportēšana un uzglabāšana

**⚠ BRĪDINĀJUMS** • Izslēdziet ierīci, ļaujiet tai atdzīst un izņemiet akumulatoru paku, pirms Jūs to novietojat uzglabāšanai vai transportējat.

**⚠ UZMANĪBU** • Savainošanas draudi un ierīces bojājumi. Transportēšanas laikā nodrošiniet ierīci pret kustēšanos un krišanu.

**IEVĒRĪBAI** • Atbrīvojiet ierīci no visiem svešķermeņiem, pirms Jūs to uzglabājat vai transportējat. • Uzglabājiet ierīci sausā un labi vēdinātā vietā, kurai bērniem nav piekļuve. Pasargājiet ierīci no vielām ar korozijas iedarbību, piem., darza ķīmikālijām. • Neuzglabājiet ierīci ārpus telpām.

### Droša apkope un uzturēšana

**⚠ BRĪDINĀJUMS** • Izslēdziet motoru, pārļiecinieties, ka visas kustīgās daļas ir pilnībā apstājušās, un izņemiet akumulatora bloku, pirms uzsākat ierīces pārbaudi, tīrīšanu vai apkopi. • Šīs ierīces apkopei un labošanas darbiem nepieciešama īpaša piesardzība un zināšanas, un tos drīkst veikt tikai atbilstoši kvalificēti speciālisti. Lai veiktu ierīces apkopi, nogādājiet to pilnvarotā servisa centrā. • Pārļiecinieties, lai iekārta būtu droša ekspluatācijai, regulāri pārbaudot, vai visas tapas, uzgriežņi un skrūves ir cieši pievilktas.

**⚠ UZMANĪBU** • Izmantojiet tikai ražotāja apstiprinātās rezerves daļas, piederumus un uzliktņus. Oriģinālās rezerves daļas, oriģinālie piederumi un oriģinālie uzliktņi garantē drošu un nevainojamu ierīces darbību.

**IEVĒRĪBAI** • Tīriet produktu pēc katras ekspluatācijas ar mitru, sausu drānu.

### Neapzinātais apdraudējums

#### ⚠ BRĪDINĀJUMS

- Pat tad, ja iekārta tiek lietota atbilstoši aprakstītajiem noteikumiem, joprojām pastāv neapzināts apdraudējums. Iekārtas lietošanas laikā var rasties turpmākie draudi:
- Vibrācijas var radīt savainojumus. Katram darba veidam izmantojiet piemērotus instrumentus, izmantojiet paredzētos rokturus, kā arī ierobežojiet darba un eksponēcijas laiku.
- Troksnis var izraisīt dzirdes traucējumus. Izmantojiet dzirdes aizsardzības līdzekļus un ierobežojiet darīto slodzi.
- Savainojumi, ko rada strauji izsviesti priekšmeti. Vienmēr nēsājiet acu aizsardzības līdzekļus.

### Neapzinātā apdraudējuma samazināšana

#### ⚠ UZMANĪBU

- Ilgāks ierīces lietošanas ilgums var radīt vibrācijas izraisītus asinsrites traucējumus rokās. Vispārēji ieteicamu aparāta lietošanas laiku noteikt nevar, jo tas ir atkarīgs no vairākiem ietekmes faktoriem:
- Personīga predispozīcija uz sliktu asinsriti (bieži auksti pirksti, pirkstu tirpšana)

- Zema apkārtējā temperatūra. Roku aizsardzībai valkājiet siltus cimdus.
- Cieša satvēriena radīti asinsrites traucējumi.
- Nepārtraukts darba režīms ir sliktāks par pārtrauktu darba režīmu.

Regulāras un ilglaicīgas ierīces lietošanas gadījumā un, atkārtoti iestājoties atbilstošajam pazīmēm, piemēram, pirkstu kņūdešanai, aukstiem pirkstiem, iesakām iziet medicīnisko apsekošanu.

### Noteikumiem atbilstoša lietošana

- Multi-Tool ierīce ir piemērota izmantošanai komerciāliem mērķiem.
- Multi-Tool ierīce ir paredzēta izmantošanai kopā ar piederumiem - masta zargriezi vai pagarinātām dzīvzogu šķērēm un pagarinājumu.
- Iekārta ir paredzēta izmantošanai tikai ārpus telpām.
- Drošības apsvērumu dēļ ierīce vienmēr ir stingri jātur ar abām rokām.

Jebkāds cits pielietojums nav pieļaujams. Par apdraudējumu, kas rodas neatbilstošas ekspluatācijas dēļ, atbild lietotājs.

### Vides aizsardzība



Iepakojuma materiālus ir iespējams pārstrādāt atkārtoti. Utilizējiet iepakojumus videi draudzīgā veidā.



Elektriskās un elektroniskās ierīces satur noderīgu pārstrādājumu materiālus un bieži vien tādas sastāvdaļas kā baterijas, akumulatorus un eļļu, kuras to nepareizas izmantošanas vai neatbilstošas utilizācijas gadījumā var radīt potenciālu apdraudējumu cilvēku veselībai un videi. Tomēr šīs sastāvdaļas un nepieciešamas ierīces pareizai darbībai. Ierīces, kas apzīmētas ar šo simbolu, nedrīkst izmest kopā ar sadzīves atkritumiem.

### Informācija par sastāvdaļām (REACH)

Aktuālo informāciju par sastāvdaļām atradīsiet: [www.kaercher.com/REACH](http://www.kaercher.com/REACH)

### Piederumi un rezerves daļas

Izmantot tikai oriģinālos piederumus un oriģinālās rezerves daļas, jo tie garantē drošu un nevainojamu ierīces darbību.

Informāciju par piederumiem un rezerves daļām skatīt [www.kaercher.com](http://www.kaercher.com).

### Piegādes komplekts

Ierīces piegādes komplekts ir attēlots uz iepakojuma. Izsaiņojot pārbaudiet, vai saturs ir pilnīgs. Ja trūkst piederumu vai transportēšanas laikā radušies bojājumi, lūdzu, informējiet tirgotāju.

### Simboli uz ierīces



Vispārīgā brīdinājuma zīme



Pirms ekspluatācijas uzsākšanas izlasiet lietošanas pamācību un visas drošības norādes.



Pavilkt: Ātrais fiksators

## ierīces apraksts

Šajā lietošanas instrukcijā ir aprakstīts maksimālais aprīkojums. Atkarībā no modeļa iespējamas piegādes komplekta atšķirības (skatiet iepakojumu).

### Attēlu skatīt grafiku lapās

#### Attēls A

- 1 Pieslēgu skrūve
- 2 Bloķēšana
- 3 Kāts
- 4 Priekšējais rokturis
- 5 Ierīces slēdža atbloķēšanas taustiņš
- 6 Ātruma slēdzis
- 7 Ierīces slēdzis
- 8 Aizmugurējais rokturis
- 9 Akumulatoru pakas atbloķēšanas taustiņš
- 10 Nešanas jostas cilpa
- 11 Datu plāksnīte
- 12 \*Akumulatora paka Battery Power+ 36V
- 13 \*Ātrās uzlādes ierīce Battery Power+ 36V
- 14 Nešanas josta

\* izvēles iespēja

### Akumulatoru paka

Ierīci iespējams darbināt ar 36 V Kärcher Battery Power+ akumulatoru paku.

## Montāža

### Priekšējā roktura uzstādīšana

1. Priekšējo rokturi pieskrūvējiet pie kāta vēlamajā pozīcijā.

#### Attēls B

## Ekspluatācijas uzsākšana

### Piederumu montāža

## IEVĒRĪBA!

### Netīrumi savienojuma vietās

Ierīce var tikt bojāta, ja montāžas laikā starp savienojuma vietām iekļūst netīrumi.

Pārbaudiet savienojuma punktu tīrību un pirms salikšanas aizvāciet jebkādas netīrumus.

Novietojiet demontētās savienojuma detaļas tikai uz tīrām virsmām.

1. Piederumu ievietošana

#### Attēls C

- a Atskrūvējiet fiksācijas skrūvi.
  - b Izvelciet fiksatoru.
  - c Ievietojiet piederuma daļas kātu.
2. Nofiksējiet, iespraužot fiksatoru vietā. Pārliecinieties, ka fiksators stingri iegulst ievietotā kāta caurumā.
  3. Pievelciet fiksācijas skrūvi.

### Akumulatoru pakas montāža

1. Akumulatoru paku iebīdīt ierīces ietvarā, līdz tā dzirdami nofiksējas.

#### Attēls D

## Nešanas jostas iekāršana

Nešanas josta palīdz kontrolētā veidā nolaist ierīci pēc nogriešanas un uztvert ierīces svaru lietošanas laikā.

1. Iekariniet nešanas jostas āķi kāta cilpā.

#### Attēls E

2. Pārlieciet nešanas jostu pār vienu plecu. Pārliecinieties, ka bīstamības gadījumā nešanas jostu varat ātri atbrīvot.

## Darbība

### Ierīces ieslēgšana

1. Atlieciet atpakaļ ierīces slēdža atbloķēšanas pogu.

#### Attēls F

2. Nospieš ierīces slēdzi. Ierīce ieslēdzas.
3. Atļaut ierīces slēdzi. Ierīce pārtrauc darbību.

### Ātruma regulēšana

1. Izmantojot ātruma slēdzi, izvēlieties vēlamā ātrumu.

#### Attēls G

### Akumulatoru pakas izņemšana

#### Norādījumi

Ilgstoša darbu pārtraukuma gadījumā izņemt akumulatoru paku no ierīces un nodrošināt to pret nesankcionētu lietošanu.

1. Akumulatoru pakas fiksatoru pavilkt akumulatoru pakas virzienā.
- #### Attēls H
2. Nospieš akumulatoru pakas atbloķēšanas taustiņu, lai atfiksētu akumulatoru paku.
  3. No ierīces izņemt akumulatoru paku.

### Ekspluatācijas beigšana

1. Akumulatoru paku izņemt no ierīces (skatīt nodaļu *Akumulatoru pakas izņemšana*).
2. Izlīdīt ierīci (skatīt nodaļu *Iekārtas tīrīšana*).

### Piederumu demontāža

1. Atskrūvējiet fiksācijas skrūvi.
2. Izvelciet fiksatoru.
3. Izņemiet piederuma kātu.

## Transportēšana

### ⚠ UZMANĪBU

#### Svara neievērošana

Savainojumu un bojājumu draudi

Transportējot ņemiet vērā ierīces svaru.

1. Izņemiet akumulatoru paku (skatīt nodaļu *Akumulatoru pakas izņemšana*).
2. Pārvadājot transportlīdzekļos, nodrošiniet iekārtu pret slīdēšanu un apgāšanos.

## Uzglabāšana

Pirms katras uzglabāšanas reizes rūpīgi notīriet iekārtu (skatīt nodaļu "Iekārtas tīrīšana").

### ⚠ UZMANĪBU

#### Svara neievērošana

Savainojumu un bojājumu draudi

Uzglabājot ņemiet vērā ierīces svaru.

1. Izņemiet akumulatoru paku (skatīt nodaļu *Akumulatoru pakas izņemšana*).
2. Ja nepieciešams, demontējiet piederumu (skatīt nodaļu *Piederumu demontāža*).
3. Glabājiet iekārtu sausā un labi vēdinātā vietā. Neglabājiet to koroziju veicinošu vielu (piemēram,

dārzniecības ķīmikāliju un ledus kausēšanas sāls) tuvumā. Iekārtu uzglabāt tikai iekštelpās.

## Kopšana un apkope

### ⚠ BRĪDINĀJUMS

**Nekontrolēta iedarbināšana ar uzstādītiem piederumiem**

*Griezta brūces*

## Palīdzība traucējumu gadījumā

Traucējumu cēloņi bieži vien ir vienkārši un tos ar turpmākā pārskata palīdzību var novērst pašu spēkiem. Šaubu vai nenorādītu traucējumu gadījumā, lūdzu, vērsieties autorizētā klientu servisā.

*Pirms visu darbu veikšanas pie ierīces, izņemiet akumulatoru paku.*

- Pirms uzsākat jebkādas darbus pie ierīces, izņemiet akumulatora bloku.

### Iekārtas tīrīšana

1. Ierīci notīriet ar mīkstu, sausu drānu.

**Attēls 1**

Novēcojot akumulatoru pakas kapacitāte samazinās arī tad, ja tiek ļabi kopta, tādejādi arī pilnībā uzlādētā stāvoklī vairs netiek sasniegts pilns darbības laiks. Tas neiecina par defektu.

Kļūda	Cēlonis	Novēršana
Ierīce neieslēdzas	Akumulatoru paka nav pareizi ielikta.	● Iebīdīet akumulatoru paku stiprinājumā, līdz tā nofiksējas.
	Akumulatoru paka ir izlādējusies.	● Uzlādējiet akumulatoru paku.
	Akumulatoru paka ir bojāta.	● Veikt akumulatoru pakas nomaiņu.
Ierīce ekspluatācijas laikā pārtrauc darbību	Akumulatoru paka ir pārkarsusi	● Pārtraukt darbu un uzgaidīt, līdz akumulatora temperatūra atkal atrodas normas robežās.
Kāta daļu montāžas problēmas	Savienojuma vietas ir nefiras.	● Notīriet pieķērušos netīrumus no kāta galiem. ● Ierīci novietojiet tikai uz tīrām virsmām.

## Garantija

Katrā valstī ir spēkā mūsu uzņēmuma atbildīgās sabiedrības izdotie garantijas nosacījumi. Garantijas termiņa ietvaros iespējamos Jūsu iekārtas darbības traucējumus mēs novērsim bez maksas, ja to cēlonis ir materiāla vai ražošanas defekts. Garantijas remonta nepieciešamības gadījumā ar pirkumu apliecināšanu dokumentu griezties pie tirgotāja vai tuvākajā pilnvarotajā klientu apkalpošanas dienestā. (Adresi skatīt aizmugurē)

## Tehniskie dati

MT 36 Bp		
<b>Ierīces veiktspējas dati</b>		
Darba spriegums	V	36
Maksimālais ātrums	/min	10000 ± 10%
<b>Izmēri un svars</b>		
Garums x platums x augstums	mm	951 x 197 x 188
Svars (ar akumulatora bloku)	kg	2,6

Paturētas tiesības veikt tehniskas izmaiņas.

## Turinys

Saugos nurodymai .....	120
Naudojimas pagal paskirtį .....	123
Aplinkos apsauga .....	123
Priedai ir atsarginės dalys .....	123
Komplektacija .....	123
Simboliai ant prietaiso .....	123
Prietaiso aprašymas .....	123
Montavimas .....	123

Eksploatavimo pradžia .....	123
Naudojimas .....	123
Transportavimas .....	124
Sandėliavimas .....	124
Įprastinė priežiūra ir techninė priežiūra .....	124
Pagalba nustačius triktį .....	124
Garantija .....	124
Techniniai duomenys .....	125

## Saugos nurodymai

Prieš pradėdami naudoti įsigytą prietaisą, perskaitykite šiuos saugos nurodymus, originalią eksploatavimo instrukciją, su akumulatoriaus bloku susijusius saugos nurodymus ir pridėtą originalią akumulatoriaus bloko / įkroviklio naudojimo instrukciją. Laikykitės jų. Išsaugokite originalią eksploatavimo instrukciją, kad galėtumėte vėliau ja pasinaudoti arba perduoti kitam savininkui. Be naudojimo instrukcijoje pateiktamų nurodymų taip pat reikia laikytis bendrųjų įstatymus leidžiančiųjų institucijų nurodymų dėl nelaimingų atsitikimų prevencijos ir saugos.

### Rizikos lygiai

#### ⚠ PAVOJUS

- Nuoroda dėl tiesioginio pavojaus, galinčio sukelti sunkius kūno sužalojimus ar mirtį.

#### ⚠ ĮSPĖJIMAS

- Nuoroda dėl galimo pavojaus, galinčio sukelti sunkius kūno sužalojimus ar mirtį.

#### ⚠ ATSARGIAI

- Nurodo galimą pavojų, galintį sukelti lengvus sužalojimus.

#### DĖMESIO

- Nuoroda dėl galimo pavojaus, galinčio sukelti materiniai nuostolius.



## Elektrinių įrankių bendrieji saugos nurodymai

### ⚠ **JSPĖJIMAS**

- **Perskaitykite visus saugos nurodymus ir instrukcijas.**

*Jei saugos nurodymų ir instrukcijų nebus kruopščiai laikomasi, gali kilti elektros smūgis ir (arba) sunkūs sužalojimai. Visus saugos nurodymus ir instrukcijas išsaugokite ateičiai.*

Saugos nurodymuose vartojamas terminas „Elektrinis įrankis“ reiškia iš tinklo maitinamus elektrinius įrankius (su tinklo kabeliu) ir baterijomis maitinamus elektrinius įrankius (be tinklo kabelio).

#### 1 Darbo vietos sauga

- a **Pasirūpinkite, kad darbo vieta būtų visada švari ir gerai apšviesta.** *Netvarkingose arba nepašviestose darbo vietose gali įvykti nelaimingų atsitikimų.*
- b **Su elektriniu įrankiu nedirbkite potencialiai sprogioje aplinkoje, kurioje yra degių skysčių, dujų ar dulkių.** *Elektriniai įrankiai sukelia kibirkščių, nuo kurių dulkės ar garai gali užsidegti.*
- c **Kai elektriniu įrankiu naudojate, neleiskite artintis vaikams ir kitiems asmenims. Tai jus gali blaškyti ir galite prarasti prietaiso kontrolę.**

#### 2 Elektrinė sauga

- a **Elektrinio įrankio elektros kištukas turi atitikti kištukinį lizdą.** Kištuko jokiū būdu negalima keisti. Kartu su žemintais elektriniais įrankiais nenaudokite jokių kištukinių adapterių. *Jeį naudosite nepakeistą kištuką ir tinkamą kištukinį lizdą, sumažės elektros smūgio pavojus.*
- b **Nesilieskite prie žemintų paviršių, pvz., prie vamzdžių, radiatorių, viryklių ir šaldytuvų.** *Jeį jusų kūnas yra žemintas, kyla didesnis elektros smūgio pavojus.*
- c **Elektrinius įrankius saugokite nuo lietaus ir drėgmės.** *Jeį į elektrinį įrankį patektų vandens, padidėtų elektros smūgio pavojus.*
- d **Kabelį naudokite tik pagal paskirtį; jo nenaudokite elektriniam įrankiui kelti, pakabinti ir už jo nelaikykite, kai kištuką traukiate iš kištukinio lizdo.** Kabelį laikykite atokiau nuo šilumos šaltinių, alyvos, aštrių briaunų arba judančių prietaiso dalių. *Dėl pažeisto ar susipainiojusio jungiamojo kabelio padidėja elektros smūgio pavojus.*
- e **Jeį su elektriniu įrankiu dirbate lauke, naudokite tik tokį ilginamąjį kabelį, kuris taip pat tinka naudoti lauke.** *Naudojant lauke tinkamą naudoti ilginamąjį kabelį sumažėja elektros smūgio pavojus.*
- f **Jeį elektrinį įrankį neišvengiamai tenka naudoti drėgnoje vietoje, naudokite jungtuvą su liekamosios srovės apsaugu.** *Naudojant jungtuvą su liekamosios srovės apsaugu sumažėja elektros smūgio pavojus.*

#### 3 Asmenų sauga

- a **Dirbdami su elektriniu įrankiu būkite atidūs, dėmesį sukaupkite į atliekamą darbą ir vadovaukitės sveika nuovoka.** Elektrinio įrankio nenaudokite, kai esate pavargę arba apsvaigę nuo narkotikų, alkoholio ar vaistų. *Kai naudojate elektriniu įrankiu, dėl vienos neatidumo akimirkos galite patirti rimtų sužalojimų.*
- b **Dėvėkite asmenines apsaugos priemones ir visada nešiokite apsauginius akinius.** *Dėvint*

*asmenines apsaugos priemones (pvz., nuo dulkių apsaugančią kaukę, neslidžią apsauginę avalynę, apsauginį šalną arba ausų apsaugus), atsisąvelgiant į elektrinio įrankio pobūdį ir paskirtį, sumažėja pavojus susižeisti.*

- c **Venkite atsitiktinio paleidimo. Prieš elektrinį įrankį judgami prie maitinimo šaltinio ir (arba) akumulatoriaus bloko, keldami ar nešdami įsitikinkite, kad jis išjungtas.** *Jeį elektrinį įrankį nešdami pirštą laikote ant jungiklio arba įjungtą prietaisą prijungiate prie maitinimo šaltinio, gali įvykti nelaimingas atsitikimas.*
  - d **Prieš elektrinį įrankį įjungdami pašalinkite reguliavimo įtaisą arba veržliaraktį.** *Sukamojoje prietaiso dalyje esantis įrankis arba raktas gali sužeisti.*
  - e **Venkite nenormalios kūno padėties. Stenkitės tvirtai stovėti ir visą laiką išlaikykite pusiausvyrą.** *Šitaip netikėtose situacijose elektrinį įrankį galėsite geriau kontroliuoti.*
  - f **Dėvėkite tinkamą aprangą. Nedėvėkite palaidų drabužių ar papuošalų. Saugokite, kad plaukai, drabužiai ir avalynė nebūtų arti besisukančių dalių. Laisvi drabužiai, pirštinės, papuošalai ar ilgi plaukai gali pakliūti tarp judančių dalių.**
  - g **Jeį galima sumontuoti dulkių išsiurbimo ir surinkimo prietaisus, įsitikinkite, kad jie tinkamai prijungti ir naudojami.** *Naudojant dulkių išsiurbimo prietaisą galima sumažinti dulkių keliamus pavojus.*
- #### 4 Elektrinio įrankio naudojimas ir priežiūra
- a **Prietaiso neperkraudkite. Naudokite jūsų atliekamam darbui tinkamą elektrinį įrankį.** *Su tinkamu elektriniu įrankiu darbą atliksite geriau, saugiau ir neviršysite nustatyto galios diapazono.*
  - b **Nenaudokite elektrinio įrankio su sugedusiu jungikliu.** *Elektrinis įrankis, kurio nebegalima įjungti arba išjungti, yra pavojingas ir jį būtina sustaisyti.*
  - c **Prieš prietaisą reguliuodami, keisdami priedus arba prietaisą sandėliuodami, kištuką ištraukite iš lizdo ir (arba) pašalinkite akumulatoriaus bloką.** *Jeį bus imamasi šių atšargumo priemonių, prietaisas nebus įjungtas atsitiktinai.*
  - d **Nenaudojamus elektrinius įrankius laikykite vaikams nepasiekiamoje vietoje.** *Prietaisu neleiskite naudotis žmonėms, kurie su juo nėra susipažinę arba nėra perskaitę šių nurodymų.* *Elektriniai įrankiai yra pavojingi, kai juos naudoja nepatyrę asmenys.*
  - e **Elektrinį prietaisą kruopščiai prižiūrėkite. Patikrinkite, ar judančios dalys tinkamai veikia ir nestringa, ar nėra sulūžusių arba pažeistų dalių, kurios turėtų įtakos elektrinio įrankio veikimui.** *Prieš prietaisą naudodami pasirūpinkite, kad pažeistos dalys būtų pakeistos. Dažna nelaimingų atsitikimų priežastis yra prasta elektrinių įrankių priežiūra.*
  - f **Pasirūpinkite, kad pjovimo įrankiai būtų aštrūs ir švarūs.** *Kruopščiai prižiūrinami pjovimo įrankiai su aštriomis pjovimo briaunomis mažiau stringa ir juos lengviau valdyti.*
  - g **Elektrinį įrankį, priedus, antgalius ir kt. naudokite pagal šiuos nurodymus. Taip pat atsisąvelkite į darbo sąlygas ir atliekamą užduotį.**

Jie elektriniai įrankiai bus naudojami ne pagal numatytą paskirtį, gali susidaryti pavojingų situacijų.

- 5 **Akumulatoriaus bloko naudojimas ir priežiūra**
  - a **Akumulatoriaus bloką įkraukite tik naudodami gamintojo patvirtintus įkroviklius.** Naudojant įkroviklius, kurie nėra pritaikyti atitinkamam akumulatoriaus blokui, gali būti sukeliamas gaisras.
  - b **Prietaisą naudokite tik su tinkamu akumulatoriaus bloku.** Naudojant kitus akumulatoriaus blokus galima susižeisti ir gali kilti gaisro pavojus.
  - c **Nenaudojamo akumulatoriaus bloko nelaikykite šalia sąvaržėlių, monetų, raktų, vinių, varžtų arba kitų smulkių metalinių daiktų, kurie gali sukelti trumpąjį kontaktų jungimą.** Trumpasis sujungimas gali sukelti gaisrą arba sprogdimą.
  - d **Tam tikromis aplinkybėmis iš akumulatoriaus bloko gali ištekėti skystis.** Venkite sąlyčio su skysčiu. Jeigu neišvengtumėte sąlyčio su skysčiu, atitinkamą vietą gausiai skalaukite vandeniu. Jeigu skysčio patektų į akis, nedelsdami kreipkitės į gydytoją. Akumulatoriaus bloko skystis gali sukelti odos išbėrimą arba ją nudeginti.
- 6 **Techninė priežiūra**
  - a **Elektrinį įrankį patikėkite remontuoti tik kvalifikuotiems specialistams, naudojantiems tik originalius atsargines dalis.** Šitaip ir toliau užtikrinsite prietaiso saugumą.

### Papildomi bendrieji saugos reikalavimai

**⚠ PAVOJUS.** Jeigu būtų dirbama išsiblaškius, galima būti sunkiai sužalotam. Prietaiso nenaudokite, jeigu esate pavargę arba apsvaigę nuo narkotikų, alkoholio ar vaistų.

**⚠ ĮSPĖJIMAS.** **Perskaitykite visus saugos nurodymus ir instrukcijas.** Jei saugos nurodymų ir instrukcijų nebus kruopščiai laikomasi, gali kilti elektros smūgis ir (arba) sunkūs sužalojimai. **Visus saugos nurodymus ir instrukcijas išsaugokite ateičiai.** • Šis prietaisas nėra pritaikytas, kad juo galėtų naudotis vaikai arba asmenys su ribotais fiziniais, sensoriniais arba protiniais gebėjimais arba nepakankama patirtimi ir (arba) nepakankamomis žiniomis. Nacionaliniuose teisės aktuose gali būti nustatytas operatoriaus amžiaus apribojimas. • Patikrinkite, ar visi apsauginiai įtaisai ir rankenos pritvirtintos pagal reikalavimus ir saugiai. • Prieš pradėdami eksploatuoti, įsitinkite, ar prietaisas, visi valdikliai ir saugos įtaisai veikia tinkamai. • Įrenginį eksploatuoti draudžiama, jeigu ant rankenos esančio jungiklio įjungti / išjungti neįmanoma naudoti pagal reikalavimus. • Kiekvieną kartą prieš imdamiesi naudoti patikrinkite, ar korpusas nėra pažeistas. • Dirbdami su įtaisu pasirūpinkite, kad darbo zonoje nebūtų vaikų ir kitų asmenų. • Patikrinkite, ar vėdinimo angos nėra užkimštos nuobioromis. • Naudokite prietaisą tik ant tvirto, lygaus paviršiaus ir nustatę į rekomenduojamą padėtį. • Jeigu naudojate prietaisą, privalote dėvėti įprastatymo rinkinį įtrauktą nešiojimo diržą. Nešiojimo diržas yra su greitai sujungiamą jungtimi. Naudodami diržą galite patogiau valdyti prietaisą, kai jį nuleidžiate užbaigę pjovimą, ir išlaikyti prietaiso svorį, kai prietaisu pjaunate. • Nešiojamasis lapų pūstuvus nešimo diržą. Rūpestingai sureguliuokite diržą, kad paskirstytumėte prietaiso svorį. Prieš imdamiesi naudoti prietaisą įsiratinkite, kaip reikia naudotis nešiojimo diržu ir greitai sukabina-

ma jungtimi. Jeigu kiltų pavojus, teisingai naudodami galite išvengti sunkių sužeidimų. Nedėvėkite tokių drabužių, kurie gali kliūti už nešimo diržų ir kaip nors kitaip trukdyti prieigą prie greitai atlaisvinamos jungties.

**⚠ ATSARGIAI.** Susipažinkite su Įrenginio valdymo elementais ir jo naudojimu pagal paskirtį.

**⚠ DĖMESIO.** Įrenginio operatorius yra atsakingas už nelaimingus atsitikimus, įvykusius kitiems žmonėms arba pažeidusius jų nuosavybę.

### Saugus gabenimas ir sandėliavimas

**⚠ ĮSPĖJIMAS.** Prietaisą išjunkite, palaukite, kol jis atvės, išimkite akumulatoriaus bloką ir tik tada jį gabenkite arba sandėliuokite.

**⚠ ATSARGIAI.** Sužeidimo pavojus ir prietaiso pažeidimas. Pasirūpinkite, kad gabenamas prietaisas nejudėtų arba nenukristų.

**⚠ DĖMESIO.** Prieš gabendami prietaisą ar jį sandėliuodami nuo jo pašalinkite visus pašalinio objektus.

• Prietaisą sandėliuokite sausoje ir tinkamai vėdinamoje vietoje, kuri neprieinama vaikams. Prietaisą sandėliuokite atokiai nuo koroziją sukeliančių medžiagų, pvz., sodo cheminių medžiagų. • Prietaiso nesandėliuokite lauke.

### Saugi techninė priežiūra ir įprastinė priežiūra

**⚠ ĮSPĖJIMAS.** Išjunkite variklį, įsitinkite, ar visos judamosios dalys yra visiškai sustojusios, ir prieš prietaisą apžiūrėdami, valydami ar atlikdami jo techninę priežiūrą išimkite akumulatoriaus bloką. • Atliekant prietaiso kasdienę priežiūrą ir techninę priežiūrą privaloma būti ypatingai kruopštiems, būti įgijusiems žinių, todėl šiuos darbus turi atlikti tik atitinkamą kvalifikaciją įgiję darbuotojai. Nuvežkite prietaisą į įgaliotą aptarnavimo centrą, kad būtų atlikta jo techninė priežiūra.

• Patikrinkite, ar įrenginio būseną atitinka reikalavimus, ir šiuo tikslu reguliariais tarpniais tikrinkite, ar varžtai, varžlės ir sraigta yra tvirtai įvežti.

**⚠ ATSARGIAI.** Leidžiama naudoti tik gamintojo patvirtintus priedus ir atsargines dalis. Naudokite tik originalius priedus, originalias atsargines dalis ir originalias primontuojamąsias dalis – taip užtikrinsite, kad įrenginys veiktų patikimai ir be trikčių.

**⚠ DĖMESIO.** Gaminį po kiekvieno naudojimo išvalykite minkšta, sausa šluoste.

### Liekamoji rizika

#### ⚠ ĮSPĖJIMAS

- Nors prietaisas būtų eksploatuojamas laikantis visų nustatytų reikalavimų, vis tiek kyla tam tikra liekamoji rizika. Naudojant prietaisą gali grėsti šie pavojai:
- Vibracija gali sukelti sužeidimus. Kiekvienam darbu naudokite tinkamą įrankį, naudokite numatytas rankenas ir ribokite darbo trukmę bei poveikį.
- Triukšmas gali pažeisti klausą. Naudokite ausų apsaugą ir apribokite apsvaigą.
- Svidėžiamų daiktų sukeliama sužeidimai. Visada dėvėkite akių apsaugos priemones.

### Rizikos mažinimas

#### ⚠ ATSARGIAI

- Su prietaisu dirbant ilgą laiką vibracijos poveikis rankoms gali sukelti kraujo apytakos sutrikimų. Tačiau negalima nustatyti bendrai galiojančios naudojimo

trukmės, kadangi tai priklauso nuo daugybės veiksnių:

- Kiekvienam žmogui būdingo polinkio į kraujo apytakos sutrikimus (dažnai šąlantys ar niežintys pirštai)
  - Žemos aplinkos temperatūros. Rankoms apsaugoti mėvėkite šiltas pirštines.
  - Stipriai suspausto prietaiso laikymo.
  - Nepertaukiamo naudojimo, kuris daro didesnę žalą negu naudojimas su pertraukomis.
- Jeigu įtaisas reguliariai ir ilgą laiką naudojamas ir šie simptomai (pvz., pirštų niežėjimas arba šalimas) pasireiškia nuolat, turėtumėte kreiptis į gydytoją.

## Naudojimas pagal paskirtį

- „Multi-Tool“ skirtas pramoniniam naudojimui.
- „Multi-Tool“, jeigu yra skirtas naudoti su dideliame aukštyje atliekamo genėjimo priedu arba strypinėmis gyvatvorių žirkklėmis ir ilgutuvu.
- Prietaisas skirtas naudoti tik lauke.
- Siekiant užtikrinti saugumą prietaisas visada turi būti laikomas suimtas abiem rankom.

Neleidžiama naudoti bet kokių kitokių būdu. Už pavojus, kilusius dėl naudojimo ne pagal paskirtį, atsako naudotojas.

## Aplinkos apsauga



Pakuotės medžiagos gali būti perdirbamos. Pakuotės atliekas sutvarkykite tausodami aplinką.



Elektrės ir elektroniuose prietaisuose būna vertingų perdirbamų medžiagų ir dažnai tokių dalių, su kuriomis netinkamai elgiantis arba netinkamai jas pašalinus gali kilti pavojus žmonių sveikatai ir aplinkai. Tačiau norint tinkamai eksploatuoti įrenginį šios dalys būtinos. Šiuo simboliu pažymėtus įrenginius draudžiama šalinti su buitinėmis atliekomis.

## Pastabos dėl sudėtinių medžiagų (REACH)

Naujausią informaciją apie sudėtines medžiagas rasite: [www.kaercher.com/REACH](http://www.kaercher.com/REACH)

## Priedai ir atsarginės dalys

Naudokite tik originalius priedus ir originalas atsargines dalis – taip užtikrinsite, kad įrenginys veiktų patikimai ir be triukščių.

Informaciją apie priedus ir atsargines dalis rasite svetainėje [www.kaercher.com](http://www.kaercher.com).

## Komplektacija

Įrenginio tiekiamo komplekto sudėtis parodyta ant pakuotės. Išpakavę patikrinkite, ar yra visos įrenginio detalės. Jei trūksta priedų arba yra transportavimo pažeidimų, praneškite apie tai pardavėjui.

## Simboliai ant prietaiso



Bendri įspėjamieji ženklai



Prieš pradėdami dirbti perskaitykite naudojimo instrukciją ir visas saugos nuorodas.



Patraukite: Sparčiai užspaudžiamas užraktas

## Prietaiso aprašymas

Šioje naudojimo instrukcijoje aprašoma maksimali galima komplektacija. Atsižvelgiant į modelį, kiekvienoje komplektacijoje yra skirtingumų (žr. pakuotę).

**Pav. žr. schemų psl.**

**Paveikslas A**

- ① Spaudžiamasis sraigtas
- ② Blokavimo įtaisas
- ③ Kotas
- ④ Priekinė rankena
- ⑤ Prietaiso jungiklio blokavimo panaikinimo mygtukas
- ⑥ Greičio jungiklis
- ⑦ Prietaiso jungiklis
- ⑧ Užpakalinė rankena
- ⑨ Akumuliatoriaus bloko blokavimo panaikinimo mygtukas
- ⑩ Nešimo diržo ąsa
- ⑪ Identifikacinė plokštelė
- ⑫ \*Akumuliatorių blokas „Battery Power“ + 36V“
- ⑬ \*Spartusis įkroviklis „Battery Power + 36V“
- ⑭ Nešimo diržas

\* pasirenkamoji įranga

## Akumuliatoriaus blokas

Įrenginį galima eksploatuoti naudojant 36 V, „Kärcher Battery Power+“ akumuliatoriaus bloką.

## Montavimas

### Sumontuokite priekinę rankeną

1. Priekinę rankeną nustatę į norimą padėtį prisukite prie koto.

**Paveikslas B**

## Eksploatavimo pradžia

### Priedų montavimas

## DĖMESIO

### Nešvarumai jungčių vietose

Prietaisas būtų pažeidžiamas, jeigu montuojant tarp jungčių patektų nešvarumai.

Prieš montuodami patikrinkite, ar jungimo vietos neužterštos purvu ir, jeigu būtina, jį pašalinkite.

Išmontuotas jungiamasis dalis dėkite tik ant svarių paviršių.

1. Įstatykite priedą

**Paveikslas C**

- a Atlaisvinkite fiksavimo varžtą.
  - b Ištraukite blokavimo įtaisą.
  - c Įstatykite priedo kotą.
2. Užfiksuo­kite blokavimo įtaisą. Patikrinkite, ar blokavimo įtaisas į koto angą įstatytas patikimai.
  3. Priveržkite fiksavimo varžtą.

### Akumuliatoriaus bloko montavimas

1. Akumuliatoriaus bloką stumkite į prietaiso laikiklį, kol išgirsite, kad jis užsifiksavo.

**Paveikslas D**

## Nešimo diržo pakabinimas

Naudodami diržą galite patogiau valdyti prietaisą, kai jį nuleidžiate užbaigę plovimą, ir išlaikyti prietaiso svorį, kai prietaisu pjaunate.

1. Nešimo diržo kablį užkabinkite už koto ašos.  
**Paveikslas E**
2. Nešimo diržu apsijuoskite petį. Patikrinkite, ar kilus pavojui, nešimo diržą įmanoma greitai atlaisvinti.

## Naudojimas

### Įrenginio įjungimas

1. Atlenkite prietaiso jungiklio blokavimo panaikinimo mygtuką atgal.  
**Paveikslas F**
2. Paspauskite prietaiso jungiklį. Prietaisas įsijungia.
3. Atleiskite prietaiso jungiklį. Prietaisas sustoja.

### Greičio nustatymas

1. Greičio jungikliu pasirinkite norimą greitį.  
**Paveikslas G**

## Akumuliatoriaus bloko pašalinimas

### Pastaba

*Jeigu esate numatę ilgą darbo pertrauką, akumuliatoriaus bloką pašalinkite iš prietaiso ir pasirūpinkite, kad juo nebūtų įmanoma naudotis be leidimo.*

1. Akumuliatoriaus bloko blokavimo panaikinimo mygtuką patraukite akumuliatoriaus bloko link.  
**Paveikslas H**
2. Nuspauskite akumuliatoriaus bloko blokavimo panaikinimo mygtuką, kad akumuliatoriaus blokas nebūtų blokuojamas.
3. Akumuliatoriaus bloką išimkite iš prietaiso.

### Darbo užbaigimas

1. Akumuliatoriaus bloko pašalinimas prietaiso (žr. skyrių *Akumuliatoriaus bloko pašalinimas*).
2. Prietaiso valymas (žr. skyrių *Prietaiso valymas*).

### Priedų išmontavimas

1. Atsukite fiksavimo varžtą.
2. Ištraukite blokavimo įtaisą.
3. Nuimkite priedo kotą.

## Pagalba nustačius triktį

Trikčių priežastys dažnai būna paprastos, kurias nesunkiai pašalinsite pasinaudoję šia apžvalga. Kilus abejojimų arba atsiradus čia nenurodytų trikčių, kreipkitės į įgaliotąją klientų aptarnavimo tarnybą.

Triktis	Priežastis	Šalinimas
Prietaisas neįsijungia	Akumuliatoriaus blokas įstatytas ne pagal reikalavimus.	● Akumuliatoriaus bloką stumkite į laikiklį taip, kad jis užsifiksuotų.
	Akumuliatoriaus blokas yra išsikrovęs.	● Įkraukite akumuliatoriaus bloką.
	Akumuliatoriaus blokas defektingas.	● Pakeiskite akumuliatoriaus bloką.
Veikiantis prietaisas sustoja.	Akumuliatoriaus blokas perkaito	● Nutraukite darbą ir palaukite, kol akumuliatoriaus bloko temperatūra atitiks privalomąją.
Nesklandumai montuojant koto dalis	Jungiamosios vietos už užterštos.	● Pašalinkite nešvarumus nuo koto galų. ● Prietaisą dėkite tik ant švarių paviršių.

## Garantija

Kiekvienoje šalyje galioja mūsų įgaliotų pardavėjų nustatytos garantijos sąlygos. Galimus įrenginio gedimus garantijos galiojimo laikotarpiu pašalinsime nemokamai, jei tokių gedimų priežastis buvo netinkamos me-

## Transportavimas

### ⚠ **ATSARGIAI**

#### *Nesilaikant svorio nuorodos*

*Sužalojimų ir materialinės žalos pavojus*

*Transportuodami atsižvelkite į įrenginio svorį.*

1. Akumuliatoriaus bloko šalinimas (žr. skyrių *Akumuliatoriaus bloko pašalinimas*).
2. Gabendami transporto priemone įtvirtinkite įrenginį, kad jis neslidinėtų ir neapvirtų.

## Sandėliavimas

Kiekvieną kartą išvalykite prietaisą prieš jį sandėliuodami (žr. skyrių *Prietaiso valymas*).

### ⚠ **ATSARGIAI**

#### *Nesilaikant svorio nuorodos*

*Sužalojimų ir materialinės žalos pavojus*

*Laikydami atsižvelkite į prietaiso svorį.*

1. Akumuliatoriaus bloko šalinimas (žr. skyrių *Akumuliatoriaus bloko pašalinimas*).
2. Jei reikia, išmontuokite priedus (žr. skyrių *Priedų išmontavimas*).
3. Prietaisą sandėliuokite sausoje ir tinkamai vėdinamoje vietoje. Sandėliuokite atokiai nuo korozinį poveikį sukeliančių medžiagų, pvz., sodo chemikalų, ir ledą įtrpančių druskų. Prietaiso nesandėliuokite lauke.

## Įprastinė priežiūra ir techninė priežiūra

### ⚠ **ĮSPĖJIMAS**

*Nekontroliuojamas paleidimas su įmontuotu priedu*

*Pjautiniai sužeidimai*

*Prieš imdamiesi bet kokių prietaiso tvarkymo darbų visada pirmiausia išimkite akumuliatoriaus bloką.*

- Imdamiesi bet kurių prietaiso priežiūros darbų išimkite akumuliatoriaus bloką.

### Prietaiso valymas

1. Prietaisą valykite minkšta, sausa šluoste.  
**Paveikslas I**

Kuo baterija naudojama ilgiau, tuo labiau senka jos talpa net tinkamai ją prižiūrint, todėl net ir visiškai įkrauta ji neveikia visą numatytą veikimo trukmę. Tokia padėtis nelaikytina defektu.

džiagos ar gamybos defektai. Dėl garantinių gedimų šalinimo kreipkitės į savo pardavėją arba artimiausią klientų aptarnavimo tarnybą pateikdami pirkimą patvirtinantį kasos kvitą.

(Adresą rasite kitoje pusėje)

## Techniniai duomenys

MT 36 Вр

### Irenginio galios duomenys

Darbinė įtampa	V	36
Didžiausias greitis	/min	10000 ± 10%

### Matmenys ir svoriai

Ilgis x plotis x aukštis	mm	951 x 197 x 188
Svoris (be akumuliatoriaus bloko)	kg	2,6

Gamintojas pasilieka teisę atlikti techninius pakeitimus.

## Зміст

Вказівки з техніки безпеки .....	125
Використання за призначенням.....	128
Охорона довкілля .....	128
Приладдя та запасні деталі .....	128
Комплект поставки .....	128
Символи на пристрої .....	128
Опис пристрою .....	128
Монтаж .....	128
Введення в експлуатацію .....	129
Експлуатація .....	129
Транспортування.....	129
Зберігання .....	129
Догляд і технічне обслуговування .....	129
Допомога в разі несправностей .....	129
Гарантія .....	130
Технічні характеристики .....	130

## Вказівки з техніки безпеки

Перед першим використанням пристрою слід ознайомитися з цими вказівками з техніки безпеки, цією оригінальною інструкцією з експлуатації, вказівками з техніки безпеки, що додаються до акумуляторного блоку, а також із оригінальною інструкцією з експлуатації акумуляторного блоку й стандартного зарядного пристрою. Діяти відповідно до них. Документи зберігати для подальшого користування або для наступного власника. Разом із вказівками в цій інструкції з експлуатації слід враховувати загальні законодавчі положення щодо техніки безпеки та попередження нещасних випадків.

### Ступінь небезпеки

#### ⚠ **НЕБЕЗПЕКА**

- Вказівка щодо небезпеки, яка безпосередньо загрожує та призводить до тяжких травм чи смерті.

#### ⚠ **ПОПЕРЕДЖЕННЯ**

- Вказівка щодо потенційно небезпечної ситуації, що може призвести до тяжких травм чи смерті.

#### ⚠ **ОБЕРЕЖНО**

- Вказівка щодо потенційно небезпечної ситуації, яка може спричинити отримання легких травм.

## УВАГА

- Вказівка щодо можливої потенційно небезпечної ситуації, що може спричинити матеріальні збитки.

## Загальні вказівки з техніки безпеки під час роботи з електричними інструментами

### ⚠ **ПОПЕРЕДЖЕННЯ**

- Ознайомтесь з усіма вказівками з техніки безпеки та інструкціями.**

*Недотримання вказівок з техніки безпеки та інструкцій може призвести до ураження електричним струмом та/або отримання тяжких травм. Зберігайте усі вказівки з техніки безпеки та інструкцій для подальшого використання.*

Термін «електроінструмент», що використовується у вказівках з техніки безпеки, означає електричні інструменти, що працюють від мережі (із мережним кабелем), та акумуляторні електричні інструменти (без мережного кабелю).

#### 1 Безпека на робочому місці

- Необхідно утримувати робочу зону у чистоті та забезпечити її достатнє освітлення.** Безлад чи відсутність світла у робочих зонах може призвести до нещасних випадків.
- Забороняється працювати електроінструментом у вибухонебезпечних зонах, у яких знаходяться займісті рідини, гази чи пил.** Електроінструменти створюють іскри, які можуть стати причиною запалення пилу чи пари.
- Під час користування електроінструментом забороняється знаходитись дітям та іншим особам у робочій зоні.** Відволікаючись, можна втратити контроль над інструментом.

#### 2 Електробезпека

- Штепсельна вилка електроінструмента повинна пасувати до розетки.** Забороняється змінювати штепсельну вилку. Не використовуйте вилку-перехідник із заземленими електроінструментами. *Наявність оригінальних штепсельних вилок без змін та наявність придатних розеток знижують ризик ураження електричним струмом.*
- Запобігайте фізичному контакту із заземленими поверхнями, наприклад, трубами, радіаторами опалення, плитами та холодильниками.** Якщо тіло заземлене, існує високий ризик ураження електричним струмом.
- Бережіть електроінструменти від дощу та вологи.** Потрапляння води в електроінструмент підвищує ризик ураження електричним струмом.
- Не використовуйте кабель для перенесення, підвішування електроінструмента чи для витягування вилки з розетки.** Захищайте кабель від високих температур, мастила, гострих кромок чи рухомих деталей інструмента. *Пошкоджені чи спутані з'єднувальні кабелі*

*підвищують ризик ураження електричним струмом.*

- e Під час роботи з електроінструментом просто неба використовуйте тільки придатний для зовнішніх робіт подовжувальний кабель. Використання придатного для зовнішніх робіт подовжувального кабелю знижує ризик ураження електричним струмом.
  - f Якщо робота з електроінструментом у вологому середовищі неминуча, використовуйте пристрій захисного відключення. Використання такого пристрою знижує ризик ураження електричним струмом.
- 3 **Безпека осіб**
- a Будьте уважні, слідкуйте за своїми діями та до роботи з електроінструментом приступайте з чіткою свідомістю. Не використовуйте електроінструмент у стані втоми чи під впливом наркотиків, алкоголю або лікарських препаратів. Найменша необережність під час користування електроінструментом може призвести до тяжких травм.
  - b Використовуйте засоби індивідуального захисту та в обов'язковому порядку — захисні окуляри. Використання засобів індивідуального захисту, таких як протипиловий респіратор, нековзне травмобезпечне взуття, каска чи протишумні навушники, залежно від виду та використання електроінструмента, знижує ризик отримання травм.
  - c Не припускайте неконтрольованого увімкнення. Перед тим як підключити електроінструмент до джерела живлення та/або акумулятора, взяти його чи перенести, впевніться, що він вимкнений. Якщо під час перенесення електроінструмента ви тримаєте палець на вимикачі чи підключаєте увімкнений інструмент до джерела живлення, це може призвести до нещасних випадків.
  - d Перед увімкненням електроінструмента слід прибрати регульовані інструменти або гайкові ключі. Інструмент або ключ, що знаходиться в деталі, яка обертається, може призвести до травмування.
  - e Уникайте неприродного положення корпусу під час роботи. Слідкуйте за стійким положенням та тримайте рівновагу. Це дозволяє краще контролювати електроінструмент у непередбачених ситуаціях.
  - f Використовуйте придатний одяг. Не надавайте просторий одяг чи прикраси. Не припускайте контакту волосся, одягу та рукавиць з рухомими частинами. Просторий одяг, рукавиці, прикраси чи довге волосся можуть бути затягнуті рухомими деталями.
  - g Якщо можна встановити пристрій для видалення пилу й уловлювання, впевніться в їхньому підключенні та правильному використанні. Використання пристрою для видалення пилу може знизити ризики, які виникають через пил.

- 4 **Використання та обслуговування електроінструмента**
  - a Не припускайте перевантаження інструмента. Для виконання роботи використовуйте призначений для цього електроінструмент. У разі використання придатного електроінструмента забезпечується більш якісне й безпечне виконання робіт у зазначеній галузі застосування.
  - b Забороняється користуватись електроінструментом з пошкодженням вимикачем. Електроінструмент, який не вмикається чи не вимикається, становить небезпеку і повинен бути відремонтований.
  - c Перед здійсненням налаштувань інструмента, заміною комплектувальних частин чи відкладенням інструмента витягніть штепсельну вилку з розетки та/або зніміть акумулятор. Цей запобіжний захід запобігає ненавмисному увімкненню електроінструмента.
  - d Електроінструменти, які не використовуються, зберігайте у недоступному для дітей місці. Не дозволяйте працювати з інструментом особам, які не вміють з ним поводитись чи не ознайомились з цими інструкціями. Електроінструменти становлять небезпеку, якщо використовуються недосвідченими користувачами.
  - e Електроінструменти потребують ретельного догляду. Перевіряйте бездоганність роботи усіх рухомих частин, відсутність заклинювання, поломки чи пошкодження деталей, що порушують нормальну роботу електроінструмента. Перед використанням інструмента пошкоджені деталі повинні бути відремонтовані. Причиною багатьох нещасних випадків є недостатнє технічне обслуговування електроінструментів.
  - f Ріжучі інструменти повинні бути завжди загострені та утримуватись у чистоті. Ріжучі інструменти, що ретельно обслуговуються, з гострими ріжучими кромками рідше схильні до заклинювання та мають більш легкий хід.
  - g Електроінструмент, комплектувальні частини, робочий інструмент тощо повинні використовуватись відповідно до цих інструкцій. При цьому слід враховувати робочі умови та вид роботи, що виконується. Використання електроінструмента у цілях, що відрізняються від передбачених, може призвести до виникнення небезпечних ситуацій.
- 5 **Використання акумуляторних блоків та догляд за ними**
  - a Заряджати акумуляторний блок тільки за допомогою допущених виробником зарядних пристроїв. Зарядні пристрої, які не придатні для відповідного акумуляторного блока, можуть призвести до пожежі.
  - b Використовувати пристрій лише з відповідним акумуляторним блоком. Використання іншого акумуляторного блока може призвести до травм або пожежі.

- c Акумуляторний блок, який не використовується, зберігати вдалині від канцелярських скріпок, монет, ключів, голоч, гвинтів чи інших дрібних металевих предметів, які можуть призвести до короткого замикання. Коротке замикання може призвести до пожежі або вибуху.
  - d За певних обставин з акумуляторного блока може виходити електроліт. Уникати контакту з ним. У разі контакту з електролітом ретельно промити відповідну ділянку водою. Якщо електроліт потрапив в очі, негайно звернутися до лікаря. Електроліт може спричинити висипання і печіння на шкірі.
- 6 Сервісне обслуговування
- a Ремонт електроінструмента повинен виконуватись тільки кваліфікованими спеціалістами та тільки з використанням оригінальних запасних частин. Тим самим гарантується безпека інструмента.

### Додаткові загальні інструкції з безпеки

**⚠ НЕБЕЗПЕКА** • Тяжкі травми внаслідок необережної роботи. Не допускається користування пристроєм під впливом наркотичних речовин, алкоголю чи медикаментів, а також у втомленому стані.

**⚠ ПОПЕРЕДЖЕННЯ** • Ознайомтесь з усіма вказівками з техніки безпеки та інструкціями. Недотримання вказівок з техніки безпеки та інструкцій може призвести до ураження електричним струмом та/або отримання тяжких травм. **Зберігайте усі вказівки з техніки безпеки та інструкції для подальшого використання.** • Пристрій не призначений для використання дітьми та особами з обмеженими фізичними, сенсорними або розумовими здібностями, а також особами, не ознайомленими з цими інструкціями. Місцеві положення можуть обмежувати вік оператора.

- Переконайтеся, що всі захисні пристрої, дефлектори та ручки закріплені правильно та надійно.
- Перед роботою переконайтеся, що пристрій, усі органи управління та запобіжні пристрої справно працюють.
- Не експлуатуйте пристрій, якщо вимикач на ручці не вмикає або не вмикає пристрій належним чином.
- Перед кожним використанням перевіряйте корпус на наявність пошкоджень.
- Під час застосування пристрою у робочій зоні не повинні знаходитись діти та інші особи.
- Переконайтеся, що вентиляційні отвори не засмічені відкладеннями.
- Керуйте пристроєм тільки на твердій, рівній поверхні та в рекомендованому положенні.
- Під час використання пристрою необхідно користуватися ремнем, що входять до комплекту поставки. Ремінь оснащений швидкодіючим замком. Ремінь допомагає контролювати пристрій під час опускання після зрізання і утримує вагу пристрою під час зрізання.
- Садовий пылосос-повітродувка з рюкзаком обладнаний пристроєм для перенесення. Ретельно відрегулюйте пристрій для перенесення, щоб правильно розподілити вагу пристрою. Перед використанням пристрою ознайомтесь з функціонуванням пристрою для перенесення і швидкодіючого замка.

У разі небезпеки правильне використання пристрою може захистити вас від серйозних травм. Не надягайте одяг поверх ременя і не перекривайте доступ до швидкодіючого замку.

**⚠ ОБЕРЕЖНО** • Слід ознайомитися з елементами системи керування та принципами належної експлуатації пристрою.

**УВАГА** • Користувач пристрою несе відповідальність за виникнення нещасних випадків за участю інших людей або майна.

### Безпечно транспортування та зберігання

**⚠ ПОПЕРЕДЖЕННЯ** • Вимкніть пристрій, дайте йому охолонути та вийміть акумуляторний блок перед зберіганням або транспортуванням пристрою.

**⚠ ОБЕРЕЖНО** • Небезпека травмування та пошкодження пристрою. Закріпіть пристрій від руху або падіння під час транспортування.

**УВАГА** • Приберіть усі сторонні предмети з пристрою перед транспортуванням або зберіганням.

- Зберігайте пристрій у сухому і добре провітрюваному місці, не доступному для дітей. Тримайте пристрій подалі від речовин, що спричиняють корозію, таких як садові хімікати.
- Не зберігайте пристрій просто неба.

### Безпечно технічне обслуговування та догляд

**⚠ ПОПЕРЕДЖЕННЯ** • Вимкніть двигун, переконайтеся, що всі рухомі деталі повністю зупинені та вийміть акумуляторну батарею, перш ніж оглядати, чистити або обслуговувати обладнання.

- Роботи з обслуговування та обслуговування цього пристрою вимагають особливого догляду та знань, і їх може виконувати тільки кваліфікований персонал. Віднесіть прилад до авторизованого сервісного центру для обслуговування.
- Щоб забезпечувати надійний стан пристрою, регулярно перевіряти щільність затягування болтів, гайок і гвинтів.

**⚠ ОБЕРЕЖНО** • Використовуйте тільки ті запасні частини, прилади та насадки, які схвалені виробником. Слід використовувати оригінальні запасні частини, приладдя та насадки, тому що саме вони гарантують безпечну та безперебійну експлуатацію пристрою.

**УВАГА** • Після кожного використання очистіть виріб м'якою сухою тканиною.

### Залишкові ризики

#### ⚠ ПОПЕРЕДЖЕННЯ

- Навіть якщо пристрій експлуатується за правилами, зберігаються деякі залишкові ризики. Під час використання пристрою можуть виникати такі ризики:
  - Вібрація може спричинити травми. Слід використовувати належний інструмент для кожного виду робіт, використовувати відповідні ручки й обмежувати час роботи та впливу вібрації.
  - Шум може спричинити пошкодження органів слуху. Слід використовувати засоби для захисту органів слуху й обмежувати тривалість впливу шуму.

- Травми внаслідок розлітання предметів. Завжди носіть засоби захисту очей.

### Зменшення ризику

#### ⚠ ОБЕРЕЖНО

- Тривале використання пристрою може призвести до порушення кровопостачання в руках, спричинене вібрацією. Загальноприйняте значення тривалості використання встановити неможливо, тому що воно залежить від багатьох факторів:
- Індивідуальна схильність до поганого кровопостачання (часто холодні пальці, поколювання у пальцях).
- Низька температура навколишнього середовища. Для захисту рук слід надягати теплі рукавиці.
- Порушення кровопостачання через міцну хватку.
- Безперервна робота більш шкідлива за роботу з перервами.

У разі регулярного використання пристрою протягом тривалого часу та повторювання симптомів (поколювання у пальцях, холодні пальці) слід звернутися до лікаря.

#### Використання за призначенням

- Багатофункціональний інструмент призначений для комерційного використання.
- Багатофункціональний інструмент призначений для використання з насадками: високорізом або штанговим кушорізом і подовжувачем.
- Пристрій призначений для використання лише на вулиці.
- З міркувань безпеки пристрій завжди повинен надійно утримуватися обома руками.

Будь-яке інше використання неприпустиме. За ризику, що виникають через неприпустиме використання, несе відповідальність користувач.

#### Охорона довкілля



Пакувальні матеріали придатні до вторинної переробки. Упаковку необхідно утилізувати без шкоди для довкілля.



Електричні та електронні пристрої найчастіше містять цінні матеріали, які придатні до вторинної переробки, та компоненти, такі як батареї, акумулятори чи мастило, які у разі неправильного поводження з ними або неправильної утилізації можуть створити потенційну небезпеку для здоров'я людини та довкілля. Однак ці компоненти необхідні для належної експлуатації пристрою. Пристрої, позначені цим символом, забороняється утилізувати разом із побутовим сміттям.

#### Вказівки щодо компонентів (REACH)

Актуальні відомості про компоненти наведені на сайті: [www.kaercher.com/REACH](http://www.kaercher.com/REACH)

#### Приладдя та запасні деталі

Слід використовувати лише оригінальне приладдя та оригінальні запасні частини, тому що саме вони гарантують безпечну та безперебійну експлуатацію пристрою.

Інформація щодо приладдя та запасних частин міститься на сайті [www.kaercher.com](http://www.kaercher.com).

#### Комплект поставки

Комплектація пристрою зазначена на упаковці. Під час розпакування пристрою перевірити комплектацію. У разі нестачі приладдя або ушкоджень, отриманих під час транспортування, слід повідомити про це торговельній організації, яка продала пристрій.

#### Символи на пристрої

	Загальний знак попередження
	Перед уведенням в експлуатацію ознайомитися з інструкцією з експлуатації та усіма вказівками з техніки безпеки.
	Потягнути: Швидкодіючий затвор

#### Опис пристрою

У цій інструкції з експлуатації описано максимальну комплектацію. Комплект поставки відрізняється залежно від моделі (див. упаковку).

Рисунки див. на сторінках з рисунками  
Малюнок А

- ① Затискний гвинт
  - ② Фіксатор
  - ③ Штанга
  - ④ Передня ручка
  - ⑤ Кнопка розблокування вимикача пристрою
  - ⑥ Перемикач швидкості
  - ⑦ Вимикач пристрою
  - ⑧ Задня ручка
  - ⑨ Кнопка розблокування акумуляторного блока
  - ⑩ Вушка для перенесення ремінця
  - ⑪ Заводська табличка
  - ⑫ \* Акумулятор Battery Power+ 36V
  - ⑬ \* Пристрій швидкого заряджання Battery Power+ 36V
  - ⑭ ремінець
- \* опція

#### Акумуляторний блок

Пристрій дозволено експлуатувати з акумуляторним блоком 36 V Kärcher Battery Power+.

#### Монтаж

##### Встановлення передньої ручки

1. Затягнути передню ручку у потрібному положенні на штанзі.

Малюнок В



## Введення в експлуатацію

### Установлення приладдя

#### УВАГА

##### Бруд на місцях з'єднання

Пошкодження пристрою в разі потрапляння бруду між місцями з'єднань в процесі збирання.

Перевірте місце з'єднань на наявність забруднень і видаліть забруднення перед збиранням.

Укладайте розібрані з'єднувальні деталі тільки на чисті поверхні.

1. Вставте насадку.

##### Малюнок С

- a Відпустіть затискний гвинт.
  - b Витягніть фіксатор.
  - c Вставте штангу насадки.
2. Зафіксуйте фіксатор. Переконайтеся, що фіксатор надійно розміщений в отворі на вставленій штанзі.
  3. Затягніть затискний гвинт.

### Монтаж акумуляторного блока

1. Установити акумуляторний блок у відсік на пристрої і засунути до кляцання.

##### Малюнок D

### Навішування ремня

Ремінь допомагає контролювати пристрій під час опускання після спливання й утримувати вагу пристрою під час спливання.

1. Гачок ремня зачепити за петлю на штанзі.

##### Малюнок E

2. Одягніть ремінь на одне плече. Перевірте, щоб ремінь можна було швидко відстебнути в разі небезпеки.

## Експлуатація

### Увімкнення пристрою

1. Відкинути кнопку розблокування вимикача пристрою назад.

##### Малюнок F

2. Натиснути вимикач пристрою. Пристрій запускається.
3. Відпустіть вимикач пристрою. Пристрій зупиниться.

### Налаштування швидкості

1. Вибрати потрібну швидкість за допомогою перемикача швидкості.

##### Малюнок G

### Демонтаж акумуляторного блока

#### Вказівка

Під час тривалих перерв у роботі вийміть акумуляторну батарею з пристрою і захистить її від несанкціонованого використання.

1. Потягнути кнопку розблокування акумуляторного блоку в напрямку акумуляторного блоку.

##### Малюнок H

## Допомога в разі несправностей

Несправності часто мають просту причину, яку можна усунути самостійно за допомогою інструкції, наведених нижче. За наявності сумнівів або в разі неназваних несправностей слід звертатися до авторизованої сервісної служби.

Під час збільшення строку служби ємність акумуляторного блока знижуватиметься навіть за

2. Натиснути кнопку розблокування акумуляторного блоку, щоб розблокувати акумуляторний блок.
3. Вийняти акумуляторний блок з пристрою.

### Завершення роботи

1. Вийняти акумуляторний блок з пристрою (див. главу *Демонтаж акумуляторного блока*).
2. Очистити пристрій (див. главу *Очищення пристрою*).

### Демонтаж насадки

1. Відпустіть затискний гвинт.
2. Витягніть фіксатор.
3. Зніміть штангу насадки.

## Транспортування

### ⚠ ОБЕРЕЖНО

#### Недотримання ваги

Небезпека травмування та пошкоджень

Під час транспортування враховувати вагу пристрою.

1. Зняти акумуляторний блок (див. главу *Демонтаж акумуляторного блока*).
2. Під час перевезення транспортними засобами пристрій слід фіксувати від ковзання та перекидання.

## Зберігання

Перед кожним зберіганням пристрій слід очищати (див. главу *Очищення пристрою*).

### ⚠ ОБЕРЕЖНО

#### Недотримання ваги

Небезпека травмування та пошкоджень

Під час зберігання враховувати вагу пристрою.

1. Зняти акумуляторний блок (див. главу *Демонтаж акумуляторного блока*).
2. У разі необхідності демонтуйте насадку (див. главу *Демонтаж насадки*).
3. Зберігайте пристрій у сухому й добре вентилязованому місці. Не надавайте пристрій впливу корозійних речовин, наприклад садових хімікатів і протиобліднувальної солі. Зберігайте пристрій лише в приміщенні.

## Догляд і технічне обслуговування

### ⚠ ПОПЕРЕДЖЕННЯ

#### Неконтрольований запуск із встановленою насадкою

##### Порізи

Перед проведенням будь-яких робіт вийміть акумуляторний блок з пристрою.

- Перед проведенням будь-яких робіт на пристрої вийміть акумуляторний блок.

### Очищення пристрою

1. Очистіть пристрій м'якою сухою тканиною.

##### Малюнок I

доброго обслуговування, внаслідок чого навіть у разі повної зарядки повний час роботи більше не забезпечуватиметься. Це не є дефектом.

Помилка	Причина	Усунення
Пристрій не запускається	Акумуляторний блок встановлено неправильно.	● Встановити акумуляторний блок у гніздо до фіксації.
	Акумуляторний блок розряджений.	● Зарядити акумуляторний блок.
	Акумуляторний блок несправний.	● Замінити акумуляторний блок.
Пристрій зупиняється під час роботи	Акумулятор перегрітий	● Зупинити роботу і зачекати, доки температура акумулятора не знизиться до нормального значення.
Проблеми під час збирання частин штанги	Місця з'єднання забруднені.	● Очистити кінці штанги від налиплого бруду. ● Укласти пристрій тільки на чисті поверхні.

## Гарантія

У кожній країні діють відповідні гарантійні умови, встановлені уповноваженою організацією збуту нашої продукції в цій країні. Можливі несправності приладу протягом гарантійного строку ми усуваємо безкоштовно, якщо причина несправності полягає в дефектах матеріалів або виробничому браку. У разі виникнення претензій протягом гарантійного строку прохання звертатися, маючи при собі чек про покупку, до торговельної організації, що продала продукт, або до найближчої уповноваженої служби сервісного обслуговування. (Адреси див. на звороті)

## Технічні характеристики

МТ 36 Вр		
<b>Робочі характеристики пристрою</b>		
Робоча напруга	V	36
Максимальна швидкість	/min	10000 ± 10%
<b>Розміри та вага</b>		
Довжина x ширина x висота	mm	951 x 197 x 188
Вага (з акумуляторним блоком)	kg	2,6

Зберігається право на внесення технічних змін.

## Мазмұны

Қауіпсіздік нұсқаулары.....	130
Бұйымды мақсатына сәйкес қолдану .....	133
Қоршаған ортаны қорғау .....	133
Керек-жарақ және қосалқы бөлшектер .....	133
Жеткізілім жинағы .....	133
Құрылғыдағы белгілер .....	133
Құрылғының сипаттамасы.....	133
Орнату .....	134
Пайдалануға енгізу .....	134
Пайдалану .....	134
Тасымалдау.....	134
Сақтау .....	134
Күтім және техникалық қызмет көрсету .....	134
Ақаулар кезіндегі көмек.....	135
Кепілдік .....	135
Техникалық мағлұматтар .....	135

## Қауіпсіздік нұсқаулары

Құрылғыны алғаш рет пайдаланбас бұрын, осы қауіпсіздік жөніндегі нұсқауларын, осы түпнұсқалық пайдалану нұсқаулығын, акумулятор жинағына қоса берілетін қауіпсіздік жөніндегі нұсқауларын және қауіпсіздік туралы нұсқаулығын және қоса берілетін түпнұсқалық акумулятор жинағын / зарядтау құрылғысын пайдалану нұсқауларын оқыңыз. Оған сәйкес әрекет етіңіз. Буклеттерді кейінірек пайдалану үшін немесе кейінгі иелері үшін ұстаңыз.

Пайдалану бойынша нұсқаулықтағы нұсқауларға қосымша құрылғы пайдаланылатын елдің қауіпсіздік техникасы мен қайғылы жағдайлардың алдын алудың жалпы нұсқауларын сақтау керек.

### Қауіп деңгейлері

#### ▲ **ҚАУІП**

- Ауыр жарақаттануға немесе өлімге апарып соғатын тікелей қауіп бойынша нұсқау.

#### ▲ **ЕСКЕРТУ**

- Ауыр жарақаттануға немесе өлімге апарып соғуы мүмкін қауіпті жағдай бойынша нұсқау.

#### ▲ **АБАЙЛАҢЫЗ**

- Жеңіл жарақаттануға апарып соғуы ықтимал қауіпті жағдай бойынша нұсқау.

### **HAZAR AУДАРЫҢЫ**

- Материалдық зиянға апарып соғуы ықтимал қауіпті жағдай бойынша нұсқау.

### Электр құралдарының жалпы қауіпсіздік ережелері

#### ▲ **ЕСКЕРТУ**

- **Барлық қауіпсіздік ережелерін және нұсқауларды оқып шығыңыз.** Нұсқаулар мен қауіпсіздік техникасы бойынша нұсқаулықты сақтамау электр тогының соғуына және/немесе ауыр жарақатқа әкелуі мүмкін. **Болашақ үшін барлық қауіпсіздік пен нұсқауларды сақтаңыз.**

Қауіпсіздік техникасы бойынша нұсқаулықта қолданылатын «электр құралы» термині электр қуатымен жұмыс істейтін электр құралдарына (қуат сымсы бар) және акумуляторлық электр құралдарына (қуат сымсы жоқ) қатысты.

#### 1 Жұмыс орнының қауіпсіздігі

- а Жұмыс аймағын таза ұстаңыз және жақсы жарықтандырыңыз. Таза емес және жарықтандырылмаған жұмыс орындары апаттарға әкелуі мүмкін.

- b **Электр құралмен тұтанғыш сұйықтықтар, газдар немесе шаңдар бар ықтимал жарылғыш ортада жұмыс істемейіз.** *Электр құралы шаңды немесе буды тұтандыруы мүмкін ұшқындар шығарады.*
- c **Электр құралын пайдалану кезінде балалар мен басқа адамдарды алыс ұстаңыз.** *Алаңдағанда құрылғыны басқара алмай қалуыңыз мүмкін.*
- 2 **Электрлік қауіпсіздік**
- a **Электр құралының штекері розеткаға сәйкес болуы керек. Штекерді ешбір жағдайда өзгертуге болмайды. Электрлік жерге тұйықталған электр құралдарымен бірге жалғастырғыш тетікті қолданбаңыз.** *Өзеертілмеген штекер және сәйкес келетін розеткалар электр тогының соғу қаупін азайтады.*
- b **Дененің құбырлар, жылытықштар, пештер мен тоназытқыштар сияқты жерге тұйықталған беттермен байланысуын болдырмаңыз.** *Егер денеңіздің жерге тұйықталуы орын алса, электр тогының соғу қаупі жоғары.*
- c **Электр құралдарын жаңбырдан немесе ылғалдан сақтаңыз.** *Судың электр құралына енуі электр тогының соғу қаупін арттырады.*
- d **Электр құралын тасымалдау үшін сымды пайдаланбаңыз, оны іліп қойыңыз немесе оны қабырғадағы розеткадан суырыңыз. Кабельді жылу, май, өткір жиектер немесе жабдықтың жылжымалы бөліктерінен алыс ұстаңыз.** *Зақымдалған немесе шатастырылған байланыс кабельдері электр тогының соғу қаупін арттырады.*
- e **Электр құралмен ашық ауада жұмыс істегенде, тек қана сыртқы қолдануға жарамды ұзартқыш сымдарды қолданыңыз.** *Сыртта қолдануға жарамды ұзартқыш сымды пайдалану электр тогының соғу қаупін азайтады.*
- f **Электр құралын дымқыл ортада пайдалану мүмкін болмаса, қалдық ток құрылғысын пайдаланыңыз.** *Қалдық ток сөндірілгенді қолдану электр тогының соғу қаупін төмендетеді.*
- 3 **Адамдардың қауіпсіздігі**
- a **Мұқият болыңыз, не істеп жатқаныңызға назар аударыңыз, сонымен қатар электр құралымен жұмыс істеу барысында ақылға қонымды болыңыз.** *Шаршаған немесе есіртікі, алкоголь немесе дәрі-дәрмек әсері бар кезде электр құралын қолданбаңыз.* *Электр құралын пайдаланған кезде байқамай қалу сәті ауыр жарақаттарға әкелуі мүмкін.*
- b **Жеке қорғаныс жабдығын және үнемі қауіпсіздік көзілдіргін пайдаланыңыз.** *Электр құралының түрі мен қолданысына байланысты шаң маскасы, сырғанаудан қорғайтын аяқ киім, қатаң шляпалар немесе құлақ қорғанысы сияқты жеке қорғану құралдарын кию жарақат алу қаупін азайтады.*
- c **Кездейсоқ іске қосудан аулақ болыңыз.** *Қуат көзіне және/немесе батареяға қосу, алу немесе тасымалдау алдында электр құралының өшірілгенін тексеріңіз.* *Электр құралды алып жүргенде саусағыңызды ауыстырғышқа қойсаңыз немесе құрылғыны қуат көзіне қоссаңыз, бұл апатқа себеп болуы мүмкін.*
- d **Электр құралын қоспа бұрын реттеу құралдарын немесе кілттерді алып тастаңыз.** *Құралдың айналмалы бөлігінде орналасқан құрал немесе кілт жарақатқа әкелуі мүмкін.*
- e **Дененің дұрыс емес қалпын болдырмаңыз.** *Қауіпсіз тіректі қамтамасыз етіңіз және әрдайым тепе-теңдікті ұстаңыз.* *Бұл күтпеген жағдайларда электр құралын жақсы басқаруға мүмкіндік береді.*
- f **Туісті киім киіңіз. Кең киім мен зергерлік бұйымдарды кімеңіз.** *Шаштарыңызды және қолғаптарды қозғалмалы бөліктерден алыс ұстаңыз.* *Кең киімдерді, қолғаптарды, зергерлік бұйымдарды немесе ұзын шашты жылжымалы бөлшектер ұстап алуы мүмкін.*
- g **Егер шаңды жою және жинау құрылғылары орнатылса, олардың дұрыс қосылғанын және дұрыс пайдаланылып жатқанын тексеріңіз.** *Шаңсорғышты пайдалану шаңның қауіптілігін азайтуы мүмкін.*
- 4 **Электр құралын пайдалану және өңдеу**
- a **Құрылғыны шамадан тыс жүктемеңіз.** *Жұмысыңыз үшін тиісті электр құралын пайдаланыңыз.* *Тиісті электр құралымен көрсетілген қуат диапазонында жақсы және қауіпсіз жұмыс жасайсыз.*
- b **Ауыстырғышы ақаулы электр құралын пайдаланбаңыз.** *Қосу немесе өшіру мүмкін емес электр құралы қауіпті және жөндеуі керек.*
- c **Құрылғыға қандай да бір реттеулер жасамай тұрып, қосымша бөлшектерді ауыстырып немесе құрылғыны алысқа қоймастан бұрын штекерді розеткадан ажыратыңыз және/немесе аккумуляторды шығарыңыз.** *Бұл сақтық шарасы электр құралдың кездейсоқ басталуына жол бермейді.*
- d **Пайдаланылмайтын электр құралдарын балалардың қолы жетпейтін жерде сақтаңыз.** *Құрылғымен таныс емес немесе осы нұсқауларды оқымаған адамдарға құрылғыны пайдалануға рұқсат бермеңіз.* *Электр құралдары тәжірибесіз адамдардың пайдалануы үшін қауіпті.*
- e **Электр құралдарын ұқыпты ұстаңыз.** *Қозғалатын бөліктердің дұрыс жұмыс істеп тұрғанын және кептеліп қалмағанын, бұл бөлшектер электр құралының жұмысына нұқсан келтіруі үшін жеткілікті зақымдалмағанын немесе бүлінбегенін тексеріңіз.* *Құрылғыны пайдаланбас бұрын бүлінген бөлшектер жөндеген болуы керек.* *Дұрыс жұмыс істемейтін электр құралдарының салдарынан көптеген апаттар пайда болады.*
- f **Кесетін құралдарды өткір және таза ұстаңыз.** *Қатты кесу жиектері бар кескіш аспаптарды мұқият ұстаңыз, олар көбіне кептеліп қалмайды және жеңіл бағытталады.*

- g Осы нұсқауларға сәйкес электр құралдарын, аксессуарларды, кірістіру құралдарын және т.б. пайдаланыңыз. Жұмыс жағдайларына және орындалатын қызметке назар аударыңыз. Электр құралдарын басқа мақсаттарда пайдалану қауіпті жағдайларға әкелуі мүмкін.
- 5 **Аккумулятор жинағын пайдалану және күту**
- a **Аккумулятор тек өндіруші бекіткен зарядтау құрылғыларымен зарядтаңыз.** Тиісті аккумулятор жинағына сай келмейтін зарядтау құрылғылары өртке әкелуі мүмкін.
- b **Құрылғының тек қана тиісті аккумулятор жинағымен пайдаланыңыз.** Басқа аккумулятор жинағын пайдалану жарақаттауға немесе өртке себепші болуы мүмкін.
- c **Аккумулятор жинағы пайдаланылмаған кезде, қысқа тұйықталуға себеп болатын қысқыштар, монеталар, кілттер, шөгелер, бұрандалар немесе басқа да шағын металл заттар сияқты металл заттардан алысырақ ұстаңыз.** Қысқа тұйықталу өртке немесе жарылысқа алып келуі мүмкін.
- d **Белгілі бір жағдайларда сұйықтық аккумулятор жинағынан шығуы мүмкін.** Контактіден аулақ болыңыз. Сұйықтықпен байланыста болған кезде суды мұқият шайыңыз. Көзіңізге сұйықтық түссе, дереу дәрігерге хабарласыңыз. Аккумулятор сұйықтығы теріде бөртпелер тудырып, күйдіруі мүмкін.
- 6 **Қызмет көрсету**
- a **Электр құралыңызды білікті мамандармен ғана, тек түпнұсқа қосалқы бөлшектермен ғана жөндейді.** Бұл құрылғының қауіпсіздігін қамтамасыз етілгеніне кепілдік береді.

### Қосымша жалпы қауіпсіздік техникасы бойынша нұсқаулар

**⚠ ҚАУІП** • Мұқият емес жұмысқа байланысты ауыр жарақаттар. Егер сіз өсірткінің, ішімдіктің немесе дәрілік заттардың әсерінде немесе шаршаған болсаңыз, құрылғыны пайдаланбаңыз.

**⚠ ЕСКЕРТУ** • Барлық қауіпсіздік ережелерін және нұсқауларды оқып шығыңыз. Нұсқаулар мен қауіпсіздік техникасы бойынша нұсқаулықты сақтамау электр тогының соғуына және/немесе ауыр жарақатқа әкелуі мүмкін.

**Болашақ үшін барлық қауіпсіздік пен нұсқауларды сақтаңыз.** • Құрылғы балалардың немесе физикалық, сенсорлық немесе ақыл-ой қабілеті шектеулі адамдардың немесе осы нұсқауларды білмейтін адамдардың қолдануы үшін арналмаған. Жергілікті ережелер пайдаланушының жасын шектеуі мүмкін. • Барлық қорғаныс құрылғылары мен тұтқалардың дұрыс және сенімді бекітілуіне және олардың жарамды күйде екендігіне көз жеткізіңіз. • Пайдалану алдында құрылғының, барлық басқару бөліктері мен қауіпсіздік құрылғыларының дұрыс жұмыс істейтіндігіне көз жеткізіңіз. • Тұтқадағы қосу/өшіру қосқышы дұрыс қосылмаса немесе өшірілмесе, құрылғыны ешқашан пайдаланбаңыз. • Әр қолданар алдында құрылғы корпусында зақымның болмауын тексеріңіз. • Құрылғыны пайдалану кезінде жұмыс аймағынан балалар мен

басқа адамдарды алыс ұстаңыз. • Желдету саңылауларының бос екеніне көз жеткізіңіз. • Құрылғыны тек қана берік, тегіс бетте және ұсынылған қалыпта пайдаланыңыз. • Құрылғыны пайдалану кезінде тасымалдауға арналған белдікті кию қажет. Тасымалдауға арналған белдік жылдам жабумен жабдықталған. Тасымалдауға арналған белдік сізге құрылғыны кескеннен кейін түсірілген кезде басқаруға және кесу кезінде оның салмағын ұстап тұруға көмектеседі. • Рюкзакты жапырақ үрлеуіш тасымалдауға арналған жіптен жабдықталған. Құрылғының салмағын үлестіру үшін тасымалдауға арналған жіпті мұқият реттеңіз. Құрылғыны пайдаланбас бұрын, тасымалдауға арналған жіппен және жылдам жабумен танысыңыз. Қауіп туындаған жағдайда, дұрыс қолдану сізді ауыр жарақаттан сақтамай алады. Киімді тасымалдауға арналған жіптің үстінен кімеңіз және жылдам жабуға кедергі жасаманыз.

**⚠ АБАЙЛАҢЫЗ** • Құрылғыны басқару және дұрыс пайдалану элементтерімен танысыңыз.

**НАЗАР АУДАРЫҢЫ** • Құрылғыны пайдаланушы басқа адамдармен немесе олардың мүлкімен болған апаттарға жауапты.

### Қауіпсіз тасымалдау және сақтау

**⚠ ЕСКЕРТУ** • Құрылғыны сөндіріп, оны сақтауға немесе тасымалдауға дейін аккумулятор жинағын суытып алыңыз.

**⚠ АБАЙЛАҢЫЗ** • Жарақат алу және құрылғыны зақымдау қауіпі бар. Құрылғыны тасымалдау кезінде немесе қозғалыс кезінде құлап нәтуден қорғаныңыз.

**НАЗАР АУДАРЫҢЫ** • Тасымалдаудан немесе сақтаудан бұрын құрылғыдан кез келген бөтен заттарды алыңыз. • Құрылғыны балаларға рұқсат бермейтін құрғақ және жақсы желдетілетін жерде сақтаңыз. Құрылғыны бау-бақша химикаты сияқты абразивті заттардан аулақ ұстаңыз. • Құрылғыны ашық ауада сақтамаңыз.

### Қауіпсіз техникалық қызмет көрсету және күтім

**⚠ ЕСКЕРТУ** • Қозғалтқышты өшіріп, барлық қозғалатын бөліктердің толығымен тоқтатындығына көз жеткізіңіз және құрылғыны тексеруден, тазалаудан және оған техникалық қызмет көрсетуден бұрын аккумуляторды алып тастаңыз. • Осы құрылғыға қызмет көрсету және техникалық қызмет көрсету ерекше мұқияттылық пен білімді талап етеді және мұндай жұмыстарды тек қана білікті маман орындай алады. Құрылғыға техникалық қызмет көрсету үшін уәкілетті қызмет көрсету орталығына хабарласыңыз. • Бұрамалардың, сомындардың және бұрандалардың бекітілуін қатаң түрде тексеріліп, құрылғының қауіпсіз күйде екеніне көз жеткізіңіз.

**⚠ АБАЙЛАҢЫЗ** • Тек өндіруші рұқсат еткен қосалқы бөлшектерді, құрал-жабдықтар мен саптамаларды пайдаланыңыз. Түпнұсқа құрал-жабдықтар, түпнұсқа қосалқы бөлшектер мен түпнұсқа саптамалар құрылғыны сенімді және үздіксіз пайдалануға кепілдік береді.

**НАЗАР АУДАРЫҢЫЗ** • Әрбір пайдаланудан кейін өнімді жұмсақ, құрғақ шүберекпен тазалаңыз.

### Қалдық тәуекелдер

#### ⚠ **ЕСКЕРТУ**

- Құрылғы алдын ала белгіленгендей пайдаланылса да, кейбір қалдық тәуекелдер қалады. Құрылғыны пайдаланған кезде келесі қауіптер туындауы мүмкін:
- Діріл зақым келтіруі мүмкін. Әр жұмыс үшін дұрыс құралды пайдаланыңыз, берілген тұтқаларды пайдаланыңыз және жұмыс уақытын және экспозициясын шектеңіз.
- Шу есту қабілетіне нұқсан келтіруі мүмкін. Құлақ қорғау құралын пайдаланыңыз және жүктемені шектеңіз.
- Тасталған объектілерден жарақаттар. Үнемі көзді қорғайтын құралды тағыңыз.

### Тәуекелдерді азайту

#### ⚠ **АБАЙЛАҢЫЗ**

- Құрылғыны ұзақ қолданған кезде қолдағы қан айналымы бұзылуы мүмкін. Щеткамен жұмыстың жалпы ұзақтығын орнатпау керек, себебі ол көптеген факторларға байланысты болады:
  - Жеке нашар қан айналымға бейімділік (жиі саусақтарыңыз салқындайды, саусақтарыңыз шаншиды).
  - Қоршаған орта температурасы төмен. Қолды қорғау үшін жылы қолғаптарды қолданыңыз.
  - Щетканы мықтап ұстау салдарынан қан айналымының нашарлауы.
  - Үзіліспен жұмыс істеуге қарағанда, үздіксіз жұмыс істеу зиян.
- Құрылғыны тұрақты және ұзақ қолданған кезде және саусақтардың шаншуы, салқын саусақтар сияқты қан айналымының нашарлау белгілері бірнеше рет пайда болғанда, дәрігерге қаралу қажет.

### Бұйымды мақсатына сәйкес қолдану

- Multi-Tool коммерциялық мақсатта пайдалануға жарамды.
- Multi-Tool жоғары кескіштің немесе бұтақ кескіш таяқтың және ұзартқыштың керек-жарақтарымен бірге пайдалануға арналған.
- Құрылғы тек сыртта жұмыс істеуге арналған.
- Қауіпсіздік мақсатында құрылғыны әрдайым екі қолмен мықтап ұстау керек.

Мақсаты бойынша пайдаланбауға рұқсат берілмейді. Пайдаланушы дұрыс пайдаланбау салдарынан болатын қауіп-қатерлерге жауапты.

### Қоршаған ортаны қорғау

- Орауыш материалдарын утилизациялауға болады. Орауыштарды қоршаған ортаға қауіпсіз түрде утилизациялаңыз.
- Электрлік және электрондық бұйымдардың құрамында қате қолдану немесе утилизациялау нәтижесінде адам денсаулығына және қоршаған ортаға қауіп төндіруі ықтимал, құнды қайта өңделмелі материалдар және батареялар, аккумуляторлар немесе май сияқты бөлшектер жиі кездеседі.

Алайда, аталмыш бөлшектер бұйымды тиісінше пайдалану үшін қажет болады. Осы таңбамен белгіленген бұйымдарды үй қоқыстарымен бірге тастауға болмайды.

**Құрамдағы заттар бойынша нұсқаулар (REACH)**  
Бұйымның құрамындағы заттар туралы соңғы мәліметтер төмендегі мекенжай бойынша қолжетімді: [www.kaercher.com/REACH](http://www.kaercher.com/REACH)

### Керек-жарақ және қосалқы бөлшектер



Тек түпнұсқалы керек-жарақ немесе қосалқы бөлшектерді пайдаланыңыз, себебі ол құралдың қауіпсіз және апатсыз жұмыс істеуіне кепілдік болады.

Керек-жарақтар мен қосалқы бөлшектер туралы ақпарат [www.kaercher.com](http://www.kaercher.com) веб-сайтында қолжетімді.

### Жеткізілім жинағы

Бұйымның жеткізілім жинағы орауыштың үстінде көрсетілген. Бұйымды орауыштан шығарғанда жинақтың толықтығын тексеріп шығыңыз. Керек-жарақтар жетіспеген немесе тасымалдау кезінде зақымдар тиген жағдайда, дилеріңізге хабарласыңыз.

### Құрылғыдағы белгілер

	Жалпы ескерту белгісі
	Пайдалану алдында нұсқаулықты және барлық қауіпсіздік нұсқауларын оқыңыз.
	Тартыңыз: Жылдам жабу

### Құрылғының сипаттамасы

Осы нұсқаулықта максималды комплектациядағы құрылғы сипатталған. Үлгіге қарай жеткізілім комплектациясында айырмашылықтар болады (Қаптаманы қараңыз).

**Сурет Графикалық беттерді қараңыз**  
**Сурет А**

- 1 Қысқыш бұрандасы
- 2 Құлыптау
- 3 Білік
- 4 Алдыңғы тұтқа
- 5 Құрылғы қосқышты ажыратқыш түйме
- 6 Жылдамдық қосқыш
- 7 Ажыратқыш
- 8 Артқы тұтқа
- 9 Аккумулятор жинағын ажыратқыш түйме
- 10 Тасымалдауға арналған белдікке ілгек
- 11 Зауыт тақтайшасы
- 12 \* Аккумулятор жинағының батарея қуаты+ 36 В
- 13 \* Жылдам зарядтағыштың батарея қуаты+ 36 В
- 14 Тасымалдауға арналған белдік

\*қосымша

## Аккумулятор жинағы

Құрылғыны 36 В Kärcher батарея қуаты+ аккумулятор жинағымен басқаруға болады.

## Орнату

### Алдыңғы тұтқаны орнату

1. Алдыңғы тұтқаны білікке қалаған орынға бекітіңіз.  
**Сурет В**

## Пайдалануға енгізу

### Қондырғыларды монтаждау

## НАЗАР АУДАРЫҢЫЗ

### Қосылыс орындарындағы кір

Орнату кезінде қосылыс орындарының арасында кір болса, құрылғыға зақым келеді.

Қосылыс орындарында кір бар-жоғын тексеріңіз және оларды жинамас бұрын алып тастаңыз. Бөлшектелген қосылыс бөлшектерін тек таза беттерге орналастырыңыз.

1. Керек-жарақтарды салыңыз.

### Сурет С

- a Қысқыш бұранданы босатыңыз.
  - b Құлыптауды тартып шығарыңыз.
  - c Керек-жарақтардың білігін салыңыз.
2. Құлыптауды орнына қойыңыз. Құлыптау бекітілген біліктің саңылауына сенімді орнатылғанын тексеріңіз.
  3. Қысқыш бұранданы қатайтыңыз.

### Аккумулятор жинағын орнатыңыз

1. Аккумулятор жинағын құрылғының ұстағышына шырт ертіп орнына түскенше итеріңіз.

### Сурет D

### Тасымалдау бауын байлап қойыңыз

Тасымалдауға арналған белдік кескеннен кейін құрылғыны бақыланатын деңгейде төмен түсіруге және пайдалану кезінде оның салмағын ұстап тұруға көмектеседі.

1. Тасымалдауға арналған белдіктің илмегін білікке арналған ілгекке іліңіз.

### Сурет E

2. Тасымалдауға арналған белдікті бір иыққа тағыңыз. Қауіп туындаған кезде тасымалдауға арналған белдікті тез босатуға болатындығын тексеріңіз.

## Пайдалану

### Құрылғыны қосу

1. Құрылғы қосқышын босату түймесін артқа жылжытыңыз.  
**Сурет F**
2. Құрылғы ауыстырғышын басыңыз. Құрылғы іске қосылады.
3. Құрылғы ауыстырғыш қосқышты босатыңыз. Құрылғы тоқтайды.

### Жылдамдықты орнатыңыз

1. Жылдамдық қосқышының көмегімен қажетті жылдамдықты таңдаңыз.

### Сурет G

## Аккумулятор жинағын алып тастаңыз

### Нұсқау

Ұзақ жұмыс үзілістері үшін аккумулятор жинағын құрылғыдан алып тастаңыз және оны рұқсатсыз пайдаланудан қорғаңыз.

1. Аккумулятор жинағының босату түймесін аккумулятор жинағының бағытына қарай тартыңыз.  
**Сурет H**
2. Аккумулятор жинағын босату үшін аккумулятор жинағын босату түймесін басыңыз.
3. Құрылғыдан аккумулятор жинағын алыңыз.

### Жұмыстың аяқталуы

1. Құрылғыдан батарея жинағын алып тастаңыз (бөлімін қараңыз *Аккумулятор жинағын алып тастаңыз*).
2. Құрылғыны тазалаңыз (бөлімін қараңыз *Құрылғыны тазалаңыз*).

### Керек-жарақтарды бөлшектеніз

1. Қысқыш бұранданы босатыңыз.
2. Құлыптауды тартып шығарыңыз.
3. Керек-жарақтардың білігін алыңыз.

## Тасымалдау

### △ АБАЙЛАҢЫЗ

#### Салмақтың сақталмауы

Жарақат алу және құрылғыны зақымдау қаупі  
Тасымалдау кезінде құрылғының салмағын ескеріңіз.

1. Аккумулятор жинағын алып тастаңыз (бөлімді қараңыз *Аккумулятор жинағын алып тастаңыз*).
2. Көлік құралдарында тасымалдау кезінде, құрылғыны сырғанаудан және еңкеюден қорғаңыз.

## Сақтау

Әрбір сақтау алдында құрылғыны тазалаңыз (бөлімін қараңыз *Құрылғыны тазалаңыз*).

### △ АБАЙЛАҢЫЗ

#### Салмақтың сақталмауы

Жарақат алу және құрылғыны зақымдау қаупі  
Тасымалдау кезінде құрылғының салмағын ескеріңіз.

1. Аккумулятор жинағын алып тастаңыз (бөлімді қараңыз *Аккумулятор жинағын алып тастаңыз*).
2. Егер қажет болса, керек-жарақтарды бөлшектеніз (бөлімін қараңыз *Керек-жарақтарды бөлшектеніз*).
3. Құрылғыны құрғақ және жақсы желдетілетін жерде сақтаңыз. Бау-бақша химикаты және тұздар сияқты жемір заттардан аулақ ұстаңыз. Құрылғыны сыртта сақтамаңыз.

## Күтім және техникалық қызмет көрсету

### △ ЕСКЕРТУ

Монтаждалатын керек-жарақтар кезінде бақыланбайтын іске қосу

#### Кесіктер

Құрылғыдағы кез келген жұмысты бастамас бұрын аккумулятор жинағын құрылғыдан шығарыңыз.

- Құрылғыда жұмыс жасамас бұрын аккумулятор жинағын алып тастаңыз.

## Құрылғыны тазалаңыз

1. Құрылғыны жұмсақ, құрғақ шүберекпен тазалаңыз.

Сурет 1

## Ақаулар кезіндегі көмек

Ақаулардың себептері көп жағдайда келесі шолуды пайдалану арқылы өздігінен жоюға болатындай қарапайым болады. Күдіктер болса немесе осы жерде көрсетілмеген ақаулар болған кезде, ресми сервис орталығына хабарласыңыз.

Тозған сайын аккумулятор батареясының сыйымдылығы тіпті жақсы күтім көрсетілсе де азаяды, сондықтан толық зарядталған күйде де, толық пайдалану ұзақтығына бұдан былай жету мүмкін емес. Бұл ақау емес.

Қате	Себебі	Жою
Құрылғы жұмыс істемейді	Аккумулятор жинағы дұрыс салынбаған.	● Аккумуляторды орнына түскенше ұстағышқа салыңыз.
	Аккумулятор жинағының заряды жоқ.	● Аккумулятор жинағын зарядтау.
	Аккумулятор жинағы ақаулы.	● Аккумулятор жинағын ауыстырыңыз.
Құрылғы пайдалану кезінде тоқтайды	Аккумулятор жинағы қызып кетті	● Жұмысты тоқтатып, аккумулятор температурасы қалыпты болғанша күтіңіз.
Білік бөлшектерін орнатуға байланысты мәселелер	Қосылыс орындары ластанған.	● Біліктің ұштарын жабысқақ кірден тазартыңыз. ● Құрылғыны тек таза беттерге қойыңыз.

## Кепілдік

Әр елде жергілікті дистрибьюторлар берген кепілдік шарттары қолданылады. Бұйымда материалдық немесе өндірістік ақаулар анықталған жағдайда, ықтимал ақауларды кепілдік мерзімі ішінде ақысыз жөндейміз. Кепілдік мерзіміне наразылықтарыңыз болса, бұйымды сатқан сауда мекемесіне немесе жақындағы өкілетті қызмет көрсету орнына түбіртеккі көрсетіп хабарласыңыз. (Мекенжайы артқы жағында берілген)

Өндірілген күні көрсетілген түр кестесінде шифрланған.

Жеке сандардың мағынасы келесідей болады:

Мысалы: 30190

- 3 Өндірілген жылы
- 0 Өндірілген ғасыры
- 1 Өндірілген онжылдық
- 9 Өндірілген айының екінші саны
- 0 Өндірілген айының бірінші саны

Сонымен бұл мысалда 30190 коды 09/(2)013 өндірілген күнін білдіреді.

## Техникалық мағлұматтар

	MT 36
	Vp
<b>Құрылғының техникалық сипаттамалары</b>	
Жұмыс кернеуі	V 36
Ең жоғары жылдамдығы	/min 10000 ± 10%
<b>Өлшемдері мен салмағы</b>	
Ұзындығы x ені x биіктігі	mm 951 x 197 x 188
Салмағы (аккумулятормен)	kg 2,6

Техникалық өзгерістер рұқсат етілген.

## 目次

安全注意事項	135
規定に沿った使用	138
環境保護	138
付属品と交換部品	138
同梱品	138
機器上のシンボル	138
機器に関する説明	138
取り付け	138
セットアップ	138
運転	139
搬送	139
保管	139
手入れとメンテナンス	139
障害発生時のサポート	139
保証	140
技術データ	140

## 安全注意事項

機器の最初の使用前には、この純正取扱説明書の安全注意事項、充電式電池パックと同封の安全注意事項ならびに充電式電池パックと充電器の純正取扱説明書をお読みください。記載事項に従ってください。本取扱説明書を、後の使用あるいは次の所有者のために保存してください。

取扱説明書内の備考の他に、使用国の一般的な安全/事故防止規定を順守してください。

## セキュリティレベル

### △ 危険

- この注記は死亡に至る直近の危険を指します。

### △ 警告

- この注記は身体の重傷または死亡に至る可能性が考えうる危険な状況を指します。

### △ 注意

- この注記は軽度から中程度の怪我を招く恐れのある危険状態を示唆します。

## 注意

- この注記は器物破損を招く恐れのある危険状態を示唆します。

## パワーツールに関する安全に関する注意事項

### △ 警告

- **安全に関する注意事項をすべてお読みください。**安全に関する注意事項および作業指示に従わずに作業すると、感電や深刻なケガにつながるおそれがあります。すべての安全に関する注意事項および作業指示は、将来参照するために大切に保管してください。

安全に関する注意事項で言及されている用語「パワーツール」とは、コンセントに接続して使用するパワーツール(電源ケーブル付き)、および充電式電池を内蔵したパワーツール(電源ケーブル無し)を指します。

#### 1 作業場の安全性

- 作業場所は整理整頓を心がけ、かつ十分な照明を確保してください。作業場所が整理されていなくなったり、十分な照明が確保されていないと、事故につながる可能性があります。
- 爆発の危険があるため、周囲に可燃性の液体、ガス、ほこりなどが存在する場所では、パワーツールを使用した作業は行わないでください。パワーツールから火花が出て、ほこりや気体に引火するおそれがあります。
- パワーツール使用中は、お子様や他の方が近づかないよう注意してください。周囲に気を取られて、機器を使った作業に集中できなくなるおそれがあります。

#### 2 電気に関する安全性

- パワーツールのプラグは、ソケットに適合している必要があります。このプラグは、決して改造してはなりません。アダプタープラグは、決して保護アース付きパワーツールと一緒に使用してはなりません。改造していないプラグと適合したソケットを使用することで、感電のリスクが低くなります。
- パイプ、ヒーター、調理レンジ、冷蔵庫など、アースされた表面に身体が触れないよう注意してください。身体が接地している場合、感電の危険が高くなります。
- パワーツールを雨や湿気から遠ざけてください。パワーツール内に水が入ると、感電の危険が高くなります。
- ケーブルを用いたパワーツールの運搬、フックへの収納、またはプラグの引き抜きなどの行為は、本来のケーブルの使用法ではないのでお止めください。ケーブルを熱、オイル、鋭利な物、可動機器部品に近づけないよう注意してください。接続ケーブルが損傷、あるいはほつれ、感電のリスクが高くなります。
- 戸外でパワーツールを使用する場合は、必ず戸外での使用に適した接続ケーブルを使用してください。戸外での使用に適した延長ケーブルを使用することで、感電のリスクが低くなります。
- どうしても、湿気の多い場所でパワーツールを使用する必要がある場合は、漏電ブレーカーを使用してください。漏電ブレーカーを使用すれば、感電のリスクが低くなります。

#### 3 人員の安全

- パワーツールを使った作業では、事前に作業の内容を確認して、作業中は常に作業に集中してください。疲れている、薬を服用している、あるいは飲酒しているときは、パワーツールを使

用しないでください。パワーツール使用中に一瞬でも集中力が散漫になると、深刻なケガにつながるおそれがあります。

- 必ず、作業に適した防護服と保護メガネを着用してください。防塵マスク、安全靴、防護ヘルメット、耳当てなど、パワーツールの種類と用途に適した防護具を使用することで、ケガのリスクが低くなります。
  - パワーツールが意図せず作動しないよう注意してください。電源オフ/または充電式電池への接続、ツールの起動、あるいは運搬前には、ツールの電源がオフになっていることを確認してください。パワーツールを運ぶ際に、スイッチに指がかかって、誤って機器の電源が入ると、事故につながるおそれがあります。
  - パワーツールをオンにする前に、調整ツールやレンチに無いことを確認してください。回転する機器部品近くにツールやレンチがあると、ケガの原因となります。
  - 不安定な場所での作業は避けてください。作業場が安定していることを確認するとともに、作業中も常に安定した状態を維持してください。これにより、思わぬ状況に陥った場合でも、電動工具を適切にコントロールできます。
  - 作業に適した保護服を着用してください。大きすぎる保護服やネックレス等の貴金属は着用しないでください。髪の毛、衣服や手袋をツール可動部に近づけないよう注意してください。ゆったりとした衣服、手袋、貴金属、長い髪の毛は可動部に巻き込まれるおそれがあります。
  - 集塵装置を取り付けることができる場合、接続され、正しく使用されていることを確認してください。集塵機を使用することで、ほこりを吸い込むことで発生する健康被害を低減することができます。
- #### 4 パワーツールの取り扱い
- 機器に負荷をかけ過ぎないでください。作業に適したパワーツールを使用してください。作業内容に適したパワーツールを使うことで、適切な作業と安全性が確保されます。
  - スイッチに不具合のあるパワーツールは使用しないでください。正しくオン・オフできないパワーツールは危険です。修理を依頼してください。
  - 機器の各種調整を行う、アクセサリを交換する、あるいは機器を収納する場合は、その前にソケットからプラグを外す、あるいは充電式電池を取り外してください。この事前の対策により、パワーツールが突然起動する事態を防止できます。
  - 使用していないパワーツールは、お子様の手の届かない場所に保管してください。慣れない、あるいはこの作業指示を読んでいない方には、機器を使わせしないでください。不慣れた人がパワーツールを使うと危険です。
  - パワーツールには、適切なメンテナンスを行ってください。可動部が固着しておらず、スムーズに動くこと、各部品がパワーツールの動作に影響するような損傷を受けていないかどうか点検してください。機器を使用する前に、損傷した部品の修理を依頼してください。多くの事故は、パワーツールのメンテナンスを怠ったことが原因で発生しています。
  - 切断ツールは、刃先を鋭利に保ち、清潔さを保ってください。よく手入れされ刃先が鋭利に保たれている切断ツールを使えば、作業中のみ込みも少なく、スムーズな作業が可能です。



- g この作業指示に基づきパワーツール、アクセサリ、付属ツールを使用してください。その際、作業条件と作業内容を十分に考慮してください。本来の使用目的以外の方法でパワーツールを使用すると、危険な状況が発生させる原因となります。
- 5 充電式電池パックのご使用とお手入れ
- a 充電式電池パックの充電には、メーカーが承認した充電器のみを使用してください。該当する充電式電池パックに適していない充電器は、火災を引き起こす可能性があります。
- b 機器は適切な充電式電池パックのみと組み合わせて使用してください。別の充電式電池パックを使用すると、怪我や火災の原因となることがあります。
- c 使用しないときは、充電式電池パックをクリップ、コイン、鍵、釘、ネジなどの金属製のもの、またはショートの原因となる可能性のあるその他の金属製品から遠ざけてください。ショートは火災や爆発を引き起こす可能性があります。
- d 特定の状況下では、充電式電池パックから液体が漏れることがあります。この液体には触れないでください。間違えて液体に触れてしまったときは、水で十分に洗い流してください。目に入った場合は、直ちに医師の診察を受けてください。バッテリー液は発疹や皮膚の灼熱感を引き起こすことがあります。
- 6 サービス
- a パワーツールの修理は、必ず資格を有する専門の作業者が純正の交換部品のみを使って行なってください。これにより、機器の安全性を確保することができます。

### 一般的な安全に関する追加指示

**△ 危険**。不注意による重大な怪我。覚醒剤/アルコール/薬剤の影響下で、あるいは疲労時に機器を取扱わないこと。

**△ 警告**。安全に関する注意事項をすべてお読みください。安全に関する注意事項および作業指示に従わずに作業すると、感電や深刻なケガにつながるおそれがあります。すべての安全に関する注意事項および作業指示は、将来参照するために大切に保管してください。●この機器は、子供や身体的、感覚的、精神的能力が制限された人、またはこれらの指示に不慣れた人が使用することを意図していません。使用地の法規によつては、ユーザーに年齢制限の掛かることがあります。●すべての保護装備およびグリップが正しくしっかりと固定されていること、それらが良好な状態であることを確認してください。●作業の前に、機器そのもの、すべてのスイッチ類、および安全装置が正しく機能していることを確認してください。●グリップのオン/オフスイッチが規定通りに作動しない場合には、機器を絶対に使用しないでください。●使用する前には毎回、ハウジングに損傷がないか確認してください。●機器の使用中は、お子様や他人を作業場に近づけないでください。●通気口に堆積物が無いことを確認してください。●本機器は、安定した水平な地面で、推奨される位置でのみ操作してください。●この機器を使用する際は、付属のキャリングストラップを使用する必要があります。キャリングストラップにはクイックリリースファスナーが搭載されています。ストラップは、切断後に機器を降ろすときに機器の制御を助け、切断中には機器の重量を支えるのに役立ちます。●背負式ブロワにはキャリングハーネスが搭載されています。キャリングハーネスを慎重に調整して、機器の重量を分散させます。本機器を使用する前

に、キャリングハーネスとクイックリリースファスナーの使用方法をよく理解してください。危険が発生した場合でも、正しい使用方法により重傷を防ぐことができます。キャリングハーネスの上に衣服を着用したり、その他の方法でクイックリリースファスナーに届かないような使用はしないでください。

**△ 注意**。機器の操作エレメントならびに規定に基づく使用に馴染むこと。

**注意**。使用時の機器のユーザーは、他の作業員の怪我あるいはそれらに属する所有物の損傷に責任を持ちます。

### 安全な搬送および保管

**△ 警告**。機器を保管または搬送する前には電源を切り、充電式電池パックを冷ましてから取り外してください。

**△ 注意**。怪我や機器が損傷する危険性があります。運搬中は機器が動いたり落下したりしないようしっかりと固定してください。

**注意**。輸送や保管の前には、機器から異物を取り除いてください。●機器が、お客様の手の届かない、乾燥した換気の良い場所に保管してください。機器を園芸用薬品などの腐食性物質から遠ざけてください。●機器は戸外で保管しないでください。

### 安全なメンテナンスと手入れ

**△ 警告**。エンジンをオフにし、すべての可動部品が完全に停止していることを確認し、電池パックを取り外してから、機器の点検、クリーニング、または保守を行ってください。●このデバイスの点検保守作業には特別な注意と知識が必要であり、適切な資格を持つ技術者のみが実行できます。本機器のメンテナンスは認定サービスセンターに依頼してください。●ピン、ナットおよびボルトが硬く絞められていることを一定の間隔でチェックして、機器が安全な状態であることを確認してください。

**△ 注意**。メーカーが承認した、アクセサリおよびアタッチメントのみを使用してください。純正スペアパーツ、純正アクセサリおよび純正アタッチメントを使用することで、安全でトラブルの無い機器の動作が保証されます。

**注意**。製品は、使用の後毎回、柔らかい乾いた布を使って清掃してください。

### 残留リスク

#### △ 警告

- 機器を規定通りに使用しても、特定の残留リスクは残ります。以下の危険性が機器の使用時に発生します：
- 振動は怪我をもたらします。各作業に適したツール、規定のグリップを使用し、作業時間の短縮に努めること。
- 騒音は聴覚障害をもたらします。聴覚保護具を着用して負荷を抑制してください。
- 飛散物による怪我。常に保護めがねを着用してください。

### リスク抑制

#### △ 注意

- 機器の長時間に渡る使用は、振動による血行障害を手にもたらすことがあります。使用の一般的な所要時間は、影響要素が多数に及ぶために特定できません。
- 個人差のある血行障害（頻繁に指の冷えあるいは疼き）

- 低い周辺温度。手の保護用に手袋を着用してください。
- 長時間のカんだ握りによる血行障害。
- 中断なし運転は、中断して一時休止するよりも有害。  
機器の定期的な長時間使用で症状、例えば指の冷え/疼きの再発する場合には、医師に相談してください。

## 規定に沿った使用

- マルチツールは業務用としての使用に適していません。
- マルチツールは、高枝切り電動ノコギリまたはヘッジトリマーの付属品および延長部品との使用を目的としています。
- 当機器は野外での使用専用です。
- 安全上のため、この機器は常に両手でしっかりと保持する必要があります。

指定外の使用は一切、禁止されています。禁止行為により生じた危険に対する責任は使用者にあります。

## 環境保護



梱包材はリサイクル可能です。梱包材は環境に適した方法で廃棄してください。



電気および電子機器には、誤って取り扱ったり廃棄したりすると人間と環境に危険を及ぼす可能性があります。あるバッテリーや充電式電池パックあるいはオイルなどの構成要素が含まれています。しかしながら、これらは機器が適切に機能するために必要な構成要素です。このシンボルが表記されている機器は、家庭ゴミと一緒に廃棄してはいけません。

## 物質についての注意事項 (REACH)

物質に関する最新情報は、以下を参照してください：  
[www.kaercher.de/REACH](http://www.kaercher.de/REACH)

## 付属品と交換部品

純正のアクセサリおよび純正のスペアパーツのみ使用してください。これにより装置の安全で、トラブルの無い動作の保証が約束されます。アクセサリやスペアパーツに関する詳細については、[www.kaercher.com](http://www.kaercher.com)をご参照ください。

## 同梱品

本装置の同梱品は包装材の上に表示されています。開梱の際に内容物が揃っているか確認してください。付属品が欠けている場合や輸送による損傷があった場合は販売業者にご連絡ください。

## 機器上のシンボル

	一般的な警告標識
	使用を開始する前に取扱説明書とすべての安全に関する注意事項をお読みください。
	引っ張る：迅速ロック

## 機器に関する説明

取扱説明書にはすべての装備が記載されています。各種種に応じて納品範囲に差異があります（包装を参照）。

図はグラフィックページを参照  
イラスト A

- ① クランプねじ
- ② インターロック
- ③ シャフト
- ④ 前方ハンドル
- ⑤ トリガーのロック解除ボタン
- ⑥ 速度スイッチ
- ⑦ トリガー
- ⑧ 後方ハンドル
- ⑨ 充電式電池パックのロック解除ボタン
- ⑩ ストラップ用アイレット
- ⑪ 形式表示板
- ⑫ \*バッテリーパワー + 36V用の電池パック
- ⑬ \*バッテリーパワー + 36V用の急速充電器
- ⑭ キャリングストラップ

\* オプション

## 充電式電池パック

当機器は 36 V Kärcher バッテリーパワー+ 充電式電池パックで駆動します。

## 取り付け

### 前方ハンドルを取付けます

1. 前方ハンドルをシャフトの希望する位置でネジで固定します。  
イラスト B

## セットアップ

### 付属品を取付けます

## 注意

### 接続部分の汚れ

組立て中に接続部分の間に汚れが入ると、機器の損傷につながります。

接続部分の汚れを確認し、組立てる前に取り除きます。

分解した接続部品は、清潔な面以外には置かないようにしてください。

1. 付属品を挿入する  
イラスト C
  - a クランプねじを緩めます。
  - b インターロックを引き出します。
  - c 付属品のシャフトを挿入します。
2. インターロックをカチッとはめ込みます。インターロックが、挿入されたシャフトの穴にしっかりと位置づけされていることを確認してください。
3. クランプねじを締めます。

### 充電式電池パックの取付け

1. 充電式電池パックを機器のホルダーにカチッと音がするまで押し込みます。  
イラスト D

### キャリングストラップを吊り下げます

ストラップは、作業後に機器を制御しながら降ろすときと、作業中に機器の重量を支えるのに役立ちます。

1. キャリングストラップのフックをシャフトのハトメに引っ掛けます。  
イラスト E

- 片方の肩にストラップをかけます。危険が生じた場合に備えて、キャリングストラップをすぐに外せることを確認してください。

## 運転

### 機器をオンにする

- トリガーのロック解除ボタンを後ろに折り畳みませぬ。  
**イラスト F**
- トリガーを押します。  
機器は作動します。
- トリガーから手を離します。  
機器が停止します。

### 速度を設定します

- 速度スイッチで希望の速度を選択します。  
**イラスト G**

### 充電式電池パックの取外し

#### 注意事項

- 長時間作業を中断する場合は、機器から充電式電池パックを取外し、不正使用から保護してください。
- 充電式電池パックのロック解除ボタンを充電式電池パックの方向に引きます。

#### イラスト H

- 充電式電池パックのロック解除ボタンを押して、充電式電池パックのロックを解除します。
- 充電式電池パックを機器から取出します。

### 運転の終了

- 充電式電池パックを機器から取出します（参照；章 充電式電池パックの取外し）。
- 機器を洗浄します（参照；章 機器の清掃）。

### 付属品を取り外します

- クランプねじを緩めます。
- インターロックを引き出します。
- 付属品のシャフトを取り外します。

## 障害発生時のサポート

障害発生の原因は簡単なものであることがよくあり、以下の一覧表を参考にすればご自分で対処することができます。確信が持てない時や、該当する障害が記載されていない場合は認可カスタマーサービスまでご連絡ください。

エラー	原因	解決策
装置が始動しません	充電式電池パックが正しく取り付けられていません。	● 充電式電池パックをホルダーに嵌るまで押し込みます。
	充電式電池パックが空です。	● 充電式電池パックを充電してください。
	充電式電池パックの故障。	● 充電式電池を交換します。
使用中に装置が停止します	充電式電池がオーバーヒートしています	● 作業を中止し、充電式電池の温度が正常に戻るまで待ちます。
シャフト部分の取り付けに関するトラブル	接続部分が汚れています。	● シャフトの端に付着している汚れを落とします。
		● 機器は清潔な表面にのみ置いてください。

## 搬送

### △ 注意

#### 重量無視

怪我と損傷が引き起こされる危険  
輸送の際には装置の重量に注意してください。

- 充電式電池パックを取外します（参照；章 充電式電池パックの取外し）。
- 車両での搬送時には、機器の滑りあるいは転倒を防止してください。

## 保管

機器の各保管前には洗浄してください（参照；章 機器の清掃）。

### △ 注意

#### 重量無視

怪我と損傷が引き起こされる危険  
保管の際には装置の重量に注意してください。

- 充電式電池パックを取外します（参照；章 充電式電池パックの取外し）。
- 必要に応じて、付属品を取り外します（章を参照 付属品を取り外します）。
- 機器は、乾燥して通気の良い個所に保管してください。錆びをもたらす物質、例えば植物用添加物および凍結防止剤等から遠ざけてください。機器は野外に保管しないこと。

## 手入れとメンテナンス

### △ 警告

付属品けられている場合の無制御の作動

#### 切り傷危険

機器の充電式電池パックは作業前に機器から取外してください。

- 機器での作業前には、充電式電池パックを取り外します。

### 機器の清掃

- 乾いた柔らかい布で機器を掃除します。  
**イラスト I**

よく手入れをしていても充電式電池パックの容量が使用年月とともに減少するため、完全充電の状態でも本来の最大稼働時間に達しなくなります。これは故障には当たりません。

## 保証

国ごとに弊社の販売会社が発行する保証条件が有効です。保証期間中は、資材または製造上の欠陥が原因とみられる装置の故障に関しては無料で修理いたします。保証請求の際はレシートを販売店またはお近くの認可カスタマーサービスを提示してください。

(住所は裏面をご覧ください)

## 技術データ

MT 36 Bp

### 装置のデータ

動作電圧	V	36
最高速度	/min	10000 ± 10%

### 度量衡

長さ x 幅 x 高さ	mm	951 x 197 x 188
重量 (充電電池パックを含む)	kg	2,6

技術的な変更が行われることがあります。

## إزالة علبة البطارية

**إرشاد**

- عند إيقاف العمل لفترة طويلة، قم بإزالة علبة البطارية من الجهاز وتأمينها ضد الاستخدام غير المصرح به.
1. شد زر تحرير علبة البطارية في اتجاه علبة البطارية.
  2. الضغط على زر التحرير لإلغاء تأمين علبة البطارية.
  3. إخراج علبة البطارية من الجهاز.

## إيقاف التشغيل

1. إزالة علبة البطارية من الجهاز (انظر الفصل إزالة علبة البطارية).
2. تنظيف الجهاز (انظر الفصل تنظيف الجهاز).

## فك الملحقات

1. تخفيف شد برغي التثبيت.
2. إخراج القفل.
3. إزالة الساق من الملحقات.

## النقل

**تنويه**

**عدم مراعاة الوزن**

- خطر الإصابة وخطر التعرض لأضرار  
احرص عند النقل على مراعاة وزن الجهاز.
1. إزالة علبة البطارية (انظر الفصل إزالة علبة البطارية).
  2. يجب تأمين الجهاز ضد الانزلاق والانعقاد عند نقله في المركبات.

## التخزين

يجب تنظيف الجهاز قبل كل تخزين (انظر الفصل تنظيف الجهاز).

**تنويه**

**عدم مراعاة الوزن**

خطر الإصابة وخطر التعرض لأضرار

- احرص عند التخزين على مراعاة وزن الجهاز.
1. إزالة علبة البطارية (انظر الفصل إزالة علبة البطارية).
  2. إذا لزم الأمر، تفكك الملحقات (انظر الفصل فك الملحقات).
  3. تخزين الجهاز في مكان جاف وذا تهوية جيدة. ابعدها عن المواد المسببة للتآكل مثل المواد الكيميائية للحدائق. عدم تخزين الجهاز في الهواء الطلق.

## العناية والصيانة

**تحذير**

**بدء التشغيل غير المنضبط مع الملحقات المثبتة**

إصابات بجروح

- قم بإزالة البطارية من الجهاز قبل القيام بأي أعمال على الجهاز.
- قبل إجراء أي أعمال على الجهاز، يجب أن يتم إخراج البطارية.

## تنظيف الجهاز

1. يجب تنظيف الجهاز بقطعة فماش ناعمة وجافة.
- صورة إيضاحية 1**

## مساعدة في حالة حدوث أعطال

مع مرور الزمن ستخف سعة البطارية حتى مع العناية الجيدة، بحيث لا يتم الوصول لزمن التشغيل الكامل حتى عندما تكون البطارية مشحونة بشكل كامل أيضا. هذا لا يعد عيبا.

في الغالب تكون للاختلالات اسباب بسيطة يمكنك التغلب عليها ببساطة بالاستعانة بالعرض العام التالي. في حالات الشك أو عند حدوث اختلالات غير مذكورة هنا فيرجى التوجه إلى خدمة العملاء المعتمدة.

خطأ	السبب	حل المشكلة
الجهاز لا يعمل	علبة البطارية غير مركبة بشكل صحيح.	● دفع علبة البطارية حتى تثبت في مكانها.
	علبة البطارية فارغة.	● شحن علبة البطارية.
	علبة البطارية معطلة.	● استبدال علبة البطارية.
الجهاز يتوقف أثناء التشغيل	البطارية ساخنة للغاية	● إيقاف العمل والانتظار حتى تصبح درجة حرارة علبة البطارية في النطاق الطبيعي.
مشاكل عند تركيب وصلة الساق	مواضع الاتصال متسخة.	● إزالة الأوساخ من نهاية الساق. ● وضع الجهاز على أسطح نظيفة فقط.

## البيانات الفنية

MT 36 Bp		
<b>أداء الجهاز</b>		
36	V	جهد تشغيل البطارية
± 10000 10%	min/	السرعة القصوى
<b>الأبعاد الوزن</b>		
x 951 x 197 188	mm	الطول x العرض x الارتفاع
2,6	kg	الوزن (مع علبة بطارية)

المواصفات الفنية خاضعة للتعديل.

## الضمان

يسري في كل دولة شروط الضمان التي تضعها شركة التسويق المتخصصة التابعة لنا. نحن نتولى إصلاح الأخطاء التي قد تطرأ على جهازك خلال فترة الضمان بدون مقابل، عندما يكون سبب هذه الأعطال ناجم عن عيب في المواد المستخدمة أو في عملية التصنيع. في حالة استحقاق الضمان، توجه من فضلك بقسيمة الشراء إلى أقرب موزع أو مركز خدمة عملاء معتمد.  
(العنوان على الصفحة الخلفية)

## الاستخدام المطابق للتعليمات

- الأداة المتعددة مخصصة للاستخدام المهني.
- تم تصميم الأداة المتعددة للاستخدام مع الملحقات المقلم العالية أو مقص تقليم الشجيرات المزود بعضا والتمديدات.
- الجهاز مخصص للاستخدام الخارجي فقط.
- لأسباب تتعلق بالسلامة، يجب أن يتم إمساك الجهاز دائماً بشكل آمن بكلتا اليدين.
- يُحظر أي استخدام آخر المستخدم هو المسؤول عن الأخطار التي تنجم عن الاستخدام غير المسموح به.

## حماية البيئة

- المواد المستخدمة في التغليف قابلة لإعادة التدوير. يرجى التخلص من مواد التغليف بطريقة تحافظ على البيئة.
- تحتوي الأجهزة الكهربائية والإلكترونية مواد قيمة قابلة لإعادة التدوير وغالباً على أجزاء مثل البطاريات، متركبات أو الزيوت والتي قد تشكل خطورة على صحة الإنسان والبيئة في حالة التعامل معها أو تم التخلص منها بصورة خاطئة. إلا أن هذه الأجزاء ضرورية لتشغيل الجهاز بصورة سليمة. لا يجوز التخلص من الأجهزة المميزة بهذا الرمز مع النفايات المنزلية.

## إرشادات حول مواد المحتويات (REACH)

تجد المعلومات الخالية حول مواد المحتويات على الموقع: [www.kaercher.com/REACH](http://www.kaercher.com/REACH)

## الملحقات التكميلية وقطع الغيار

استخدام الملحقات التكميلية الأصلية وقطع الغيار الأصلية فقط، والتي تضمن تشغيل الجهاز بشكل آمن وخالٍ من الاختلالات. تجد المعلومات الخاصة بالملحقات التكميلية وقطع الغيار على الموقع [www.kaercher.com](http://www.kaercher.com).

## محتوى التسليم

محتوى تسليم الجهاز مضمون على العبوة. تأكد من وجود جميع محتويات العبوة عند فتحها. وفي حالة نقص أية ملحقات تكميلية أو اكتشاف أي تلف بها ناتج عن عملية النقل، يرجى إخطار البائع.

## رموز على الجهاز

علامات تحذير عامة	
عليك قبل التشغيل الأول قراءة دليل التشغيل وجميع إرشادات السلامة.	
الشد: سداة سريعة	

## مواصفات الجهاز

يتم في دليل التشغيل هذا شرح التجهيزات الكاملة. وفقاً للموديل، ستكون هناك اختلافات في نطاق التوريد (انظر العبوة).

## صورة انظر صفحات الرسومات صورة إيضاحية A

- 1 برغي التثبيت
- 2 قفل
- 3 عمود
- 4 المقبض الأمامي
- 5 زر تحرير مفتاح الجهاز
- 6 مفتاح السرعة
- 7 مفتاح الجهاز
- 8 المقبض الخلفي
- 9 زر تحرير علبه البطارية

## 10 عروة لحزام الحمل

## 11 لوحة البيانات

## 12 \* علبه بطاريات بقوة 36 فولط

## 13 \* جهاز شحن سريع للبطارية بقوة 36 فولط

## 14 حزام الكتف

\* اختياري

## علبة البطارية

يمكن أن يتم استخدام الجهاز بطارية Kärcher Battery Power+ بقوة 36 فولط مع علبه البطارية.

## التركيب

### تركيب المقبض الأمامي

1. تثبيت المقبض الأمامي بالساق في الموضع المرغوب. صورة إيضاحية B

## بدء التشغيل

### تركيب الملحقات

### تنبيه

### أوساخ في مواضع التوصيل

حدثت تلف بالجهاز، في حالة وصول أوساخ بين مواضع التوصيل أثناء عملية التجميع. تحقق من عدم وجود اتساخات في مواضع التوصيل وإزالتها قبل عملية التجميع. ضع أجزاء التوصيل المفككة على الأسطح النظيفة فقط.

### إدخال الملحقات

### صورة إيضاحية C

1. تخفيف شد برغي التثبيت. a إخراج القفل. b إدخال ساق قطع الملحقات. c إدخال القفل حتى يثبت. تأكد من أن القفل موجود بشكل آمن في الفتحة الموجودة في الساق المدخلة. 2. شد البرغي التثبيت. 3.

## تركيب علبه البطارية

1. دفع علبه البطارية في مكان الإدخال بالجهاز حتى تثبت. صورة إيضاحية D

## تعليق حزام الحمل

يساعد حزام الحمل على خفض الجهاز بطريقة منضبطة بعد القطع، وعلى استيعاب وزن الجهاز أثناء الاستخدام.

1. تعليق حزام الحمل في العروة الموجودة بالساق. صورة إيضاحية E
2. ثم تعليق حزام الحمل على أحد الكتفين. والتأكد من أن حزام الحمل يمكن تحريره بسرعة في حالة الخطر.

## التشغيل

### تشغيل الجهاز

1. طي زر تحرير الجهاز الى الخلف. صورة إيضاحية F
2. الضغط على مفتاح الجهاز. الجهاز يعمل.
3. ترك الضغط على مفتاح الجهاز. الجهاز يتوقف.

## ضبط السرعة

1. تحديد السرعة المطلوبة باستخدام مفتاح السرعة. صورة إيضاحية G

استخدام الجهاز. التدابير الاحتياطية هذه تمنع تشغيل الأداة الكهربائية بشكل غير مقصود.

d **قم بتخزين الأدوات الكهربائية غير المستخدمة بعيدا عن متناول الأطفال.** لا تسمح أن يتم استخدام الجهاز من قبل أشخاص غير ملحقين بالجهاز أو لم يقوموا بقراءة هذه التعليمات. تكون الأدوات الكهربائية خطيرة إذا تم استخدامها من قبل أشخاص ليس لديهم الخبرة.

e **نظف الأدوات الكهربائية بعناية.** تأكد من أن الأجزاء المتحركة تعمل بشكل سليم وغير منحصرة، أو من وجود أجزاء متحركة أو تالفة بحيث تضر بوظيفة الأداة الكهربائية. **قم على إصلاح الأجزاء التالفة قبل استخدام الجهاز.** تسبب الأدوات الكهربائية بدون صيانة جيدة في الكثير من الحوادث. **حافظ على أن تكون أدوات القطع حادة ونظيفة.** المحافظة على حواف حادة في أدوات القطع تساعد على عدم انحصارها وسهل عملية استخدامها.

g **استخدم أدوات كهربائية، ملحقات وأدوات استخدام وغيرها وفقا لهذه التعليمات.** خذ بعين الاعتبار ظروف العمل والأعمال التي يتعين القيام بها. إن استعمال الأدوات الكهربائية في الاستخدامات غير المخصصة لها، يمكن أن يؤدي إلى مواقف خطيرة.

5 **استخدام والعناية بعلب البطاريات**

a **لا تشحن علب البطاريات إلا مع أجهزة الشحن المصاحبه بها من الجهة الصانعة.** قد يؤدي استخدام أجهزة الشحن التي تكون غير متوافقة مع علب البطارية، إلى نشوب حريق.

b **لا تستخدم الجهاز إلا مع علب بطارية مناسبة.** يمكن أن يؤدي استخدام بطاريات أخرى إلى إصابات أو حدوث حريق.

c **قم بإبعاد البطارية التي غير المستخدمة عن مشابك الورق، قطع الفولاذ المعدنية، مفاتيح، مسامير، براغي أو أشياء معدنية صغيرة التي يمكن أن تسبب تماس كهربائي.** يمكن أن يؤدي تماس الكهرباء التي نشوب حريق.

d **في ظل ظروف معينة، يمكن أن يتسرب سائل علب البطارية.** تجنب عند ذلك الاحتكاك. في حال لامست السائل، يجب الغسل بالماء جيدا. وإذا دخل السائل في عينك، يجب طلب مساعدة الطبيب بدون تأخير. يمكن أن يسبب السائل بطفح جلدي وحروق جلدية.

6 **الخدمة**

a **قم بإصلاح الأداة الكهربائية الخاصة بك من قبل فني متخصص واستخدام قطع الغيار الأصلية فقط.** بذلك يتم ضمان المحافظة على سلامة الجهاز.

## تعليمات السلامة العامة الإضافية

⚠ **خطر** • إصابات خطيرة بسبب العمل بدون تركيز. لا تستخدم الجهاز إذا كنت تحت تأثير المخدرات أو الكحول أو الأدوية أو عندما تكون مجهدا.

⚠ **تحذير** • **اقرأ جميع إرشادات السلامة والتعليمات.** أي تقصير في الالتزام بإرشادات السلامة والتعليمات يمكن أن يؤدي إلى صفة كهربائية و/ أو إصابات خطيرة. **احتفظ بجميع إرشادات السلامة والتعليمات المستقبل.** • يمنع استخدام هذا الجهاز من قبل الأطفال أو الأشخاص الذين يعانون من أية أعاقه بدنية أو حسية أو عقلية أو من ليس لديهم الخبرة والمعرفة. يمكن أن تحدد اللوائح المحلية عمر المستخدم. • تأكد من تثبيت جميع تجهيزات الحماية والمقايض بشكل صحيح وآمن وفي حالة جيدة. • قبل التشغيل، تأكد أن الجهاز وجميع عناصر الاستعمال وتجهيزات الحماية تعمل بشكل صحيح.

• لا تستخدم الجهاز أبدا إذا لم يكن مفتاح التشغيل الأليافي بالمقبض يعمل أو يتوقف بشكل صحيح. • تحقق من عدم وجود إضرار بجسم الجهاز قبل كل استخدام. • عليك إبعاد الأطفال والأشخاص الآخرين من منطقة العمل أثناء استخدام الجهاز.

• تأكد من أن فتحات التهوية خالية من الترسبات. • لا يتم تشغيل الجهاز إلا على أرضية ثابتة ومستوية وفي الموضع الموصى به.

• يجب عليك ارتداء حزام الحبل المرفق عند استخدام الجهاز. تم تجهيز حزام الحبل بقلع سريع. بساعتك حزام الحبل على التحكم في الجهاز عند إنزاله بعد القصد وتحمل وزن الجهاز أثناء القصد.

• تم تجهيز منفاخ الظهر بأحزمة حمل. قم بضبط أحزمة الحمل بعناية لتوزيع وزن الجهاز. تعرف جيدا على أحزمة الحمل وآلية القفل السريعة قبل استخدام الجهاز. في حالة الخطر، يمكن أن يحميك الاستخدام الصحيح من الإصابات الخطيرة. لا ترتدي الملابس فوق الحزام وكذلك عدم إعاقه الوصول إلى القفل السريع أبدا.

⚠ **تنويه** • تعرف على عناصر التحكم والاستخدام السليم للجهاز.

• **تشبه** • مشغل الجهاز هو مسؤول عن الحوادث التي تحدث مع الأشخاص الآخرين أو لممتلكاتهم.

## النقل والتخزين الآمن

⚠ **تحذير** • قم بإيقاف الجهاز واتركه يبرد وقم بإزالة علب البطارية قبل تخزينه أو نقله.

⚠ **تنويه** • خطر الإصابة وحدوث تلفيات بالجهاز. قم بتأمين الجهاز ضد الحركة أو السقوط عند إجراء عملية النقل.

• **تنويه** • قم بإزالة جميع الأجسام الغريبة من الجهاز قبل نقله أو تخزينه. • قم بتخزين الجهاز في مكان جاف ذا تهوية جيدة ولا يمكن للأطفال الوصول إليه. ابعاد الجهاز عن المواد المسببة للتآكل مثل المواد الكيميائية للحدائق. • لا تخزن الجهاز في مكان خارجي.

## صيانة وعناية آمنة

⚠ **تحذير** • **أوقف المحرك، وتأكد أن جميع الأجزاء المتحركة قد توقفت تماما، ثم ازل البطارية قبل فحص الجهاز أو تنظيفه أو صيانته.** • تتطلب أعمال الخدمة والصيانة على هذا الجهاز عناية ومعرفة خاصة ولا يسمح بإجراءها إلا بواسطة فنيين متخصصين مؤهلين بشكل مناسب. اصطحب الجهاز إلى مركز خدمة عملاء معتمد للصيانة. • تأكد من أن الجهاز في حالة سليمة عن طريق إجراء فحص على فترات منتظمة إذا كانت الخوابع والصواميل والبراغي مشدودة بشكل صحيح.

⚠ **تنويه** • لا تستخدم إلا قطع الغيار والملحقات والقطع التركيبية المصاحبه بها من الشركة المصنعة. قطع الغيار والملحقات والقطع التركيبية الأصلية تضمن تشغيل الجهاز بشكل آمن وخلال من الاختلالات.

• **تنويه** • نظّف المنتج بعد كل استعمال باستخدام فوطة ناعمة وجافة.

## مخاطر متبقية

### ⚠ تحذير

• حتى وان تم استخدام الجهاز كما هو منصوص عليه، إلا أن بعض المخاطر تبقى موجودة. من المحتمل أن نشأ المخاطر التالية عند استخدام الجهاز:

• يمكن أن يسبب الاهتزاز إصابات. استخدم لكل عمل الأداة المناسبة. استخدم المقبض المخصص لذلك وحدد فترة العمل والتعرض.

• يمكن أن تؤدي الضوضاء إلى أضرار بالسمع. ارتد واقي للسمع وحدد قدرة التحمل.

• إصابات ناجمة عن الأشياء المتطايرة. قم دائما بارتداء نظارة واقية.

## تقليل المخاطر

### ⚠ تنويه

• قد يؤدي استخدام الجهاز لفترة طويلة متواصلة إلى حدوث مشاكل بسلامة الدورة الدموية في اليدين وذلك بسبب الاهتزازات. لا يمكن أن يتم تحديد فترة الاستخدام بشكل عام، لأن ذلك يتعلق بعدة عوامل مؤثرة:

• استعداد شخصي لضعف الدورة الدموية (غالبا أصابع باردة، وحرق في الأصابع)

• درجة حرارة المحيط المنخفضة. استخدم قفازات دافئة لحماية اليدين.

• يتم عن طريق مسك الجهاز بشكل قوي منع دوران الدورة الدموية.

• تكون عملية الاستخدام المتواصلة أكثر ضررا من الاستخدام المتقطع من خلال وفقات الاستراحة.

• عند استخدام الجهاز بشكل منتظم وللفترات طويلة وحينها يتكرر ظهور عوارض مثل تنميل الأصابع، أصابع باردة، ينبغي عليك مراجعة الطبيب.

141	إرشادات السلامة .....
143	الاستخدام المطابق للتعليمات .....
143	حماية البيئة .....
143	الملحقات التكميلية وقطع الغيار .....
143	محتوى التسليم .....
143	رموز على الجهاز .....
143	مواصفات الجهاز .....
143	التركيب .....
143	بدء التشغيل .....
143	التشغيل .....
144	النقل .....
144	التخزين .....
144	العناية والصيانة .....
144	مساعدة في حالة حدوث أعطال .....
144	الضمان .....
144	البيانات الفنية .....

## إرشادات السلامة

اقرأ قبل أول استخدام للجهاز إرشادات السلامة هذه، ودليل التشغيل الأصلي هذا، وإرشادات السلامة المرفقة بعلبة البطارية، وكذلك دليل التشغيل الأصلي المرفق بعلبة البطارية / جهاز الشحن. ثم تصرف طبقاً لذلك، حافظ على الكيمايات الخاصة للاستخدام لاحقاً أو تسليمها للمالك اللاحق. عليك إلى جانب الإرشادات الواردة في دليل التشغيل مراعاة القواعد العامة للسلامة والوقاية من الحوادث والتي يحددها المشرع القانوني.

## درجات الخطر

### ⚠️ خطر

• إشارة إلى خطر مباشر وبشيك الحدوث وقد يؤدي إلى إصابات جسدية بالغة أو إلى الوفاة.

### ⚠️ تحذير

• إشارة إلى موقف قد تحفه المخاطر وقد يؤدي إلى إصابات جسدية بالغة أو إلى الوفاة.

### ⚠️ تنويه

• إشارة إلى موقف قد تحفه المخاطر وقد يؤدي إلى إصابات بسيطة.

### تتبيه

• إشارة إلى موقف قد تحفه المخاطر وقد يؤدي إلى حدوث أضرار مادية.

## إرشادات السلامة العامة للأدوات الكهربائية

### ⚠️ تحذير

• اقرأ جميع إرشادات السلامة والتعليمات.

• أي تقصير في الالتزام بإرشادات السلامة والتعليمات يمكن أن يؤدي إلى صدمة كهربائية و/ أو إصابات خطيرة. احتفظ بجميع إرشادات السلامة والتعليمات للمستقبل.

• يتم نسب المصطلح "أداة كهربائية"، الذي يتم استخدامه في إرشادات السلامة، إلى الأدوات الكهربائية التي يتم تشغيلها باستخدام الشبكة الكهربائية (المزودة بكابل كهربائي) والأدوات الكهربائية التي يتم تشغيلها بالبطارية (بدون كابل كهربائي).

### 1 سلامة مكان العمل

a عليك المحافظة على النظافة والإضاءة الجيدة لمنطقة العمل الخاصة بك. يمكن أن تؤدي الفوضى وعدم الإضاءة الكافية في منطقة العمل إلى وقوع حوادث.

b لا تستخدم الأداة الكهربائية في المناطق القابلة للانفجار والتي يتواجد فيها غازات أو غبار أو سوائل قابلة للاشتعال. تولد الأدوات الكهربائية الشرر والتي يمكنها أن تشعل الغبار أو الأبخرة.

c قم بإبعاد الأطفال والأشخاص الآخرين أثناء استخدام الأداة الكهربائية. يمكن أن يؤدي السهول إلى فقدان السيطرة على الجهاز.

## 2 السلامة الكهربائية

a يجب أن يكون قابس الأداة الكهربائية يتطابق مع المقبس. يجب عدم تغيير القابس في أي حال من الأحوال. لا تستخدم أي قابس مهايئ مع الأدوات الكهربائية المارضة. يقل القابس الأصلي غير المعدل والمقبس المطابق من خطر حدوث صدمة كهربائية.

b تجنب الاحتكاك الجسدي مع الأسطح المارضة مثل الأنابيب، أجهزة التدفئة، الطباخات والثلاجات. يوجد خطر متزايد من الصعقات الكهربائية إذا كان جسمك مارصاً.

c لا تعرض الأداة الكهربائية للمطر أو البزل. يزيد دخول الماء في الأداة الكهربائية من خطر الصعقات الكهربائية.

d لا تستخدم الكابل للأغراض غير المخصصة له، كحمل الأداة الكهربائية أو تعليقها أو لسحب القابس من المقبس. قم بإبعاد الكابل عن مصادر الحرارة، الزيت، الحواف الحادة أو أجزاء الجهاز المتحركة. يزيد الكابل التالف أو المشابك من خطر الصدمة الكهربائية.

e إذا قمت بتشغيل الأداة الكهربائية في الهواء الملوث، استخدم فقط كابل تمديد يكون صالح للاستخدام الخارجي أيضاً. استخدام كابل تمديد مناسب للطاقة الخارجي يقلل من خطر حدوث صدمة كهربائية.

f إذا كان تشغيل الأداة الكهربائية في محيط رطب لا يمكن تجنبه، قم باستخدام مفتاح قاطع الدائرة الكهربائية. إن استخدام قاطع الدائرة الكهربائية يقلل من خطر حدوث صدمة كهربائية.

## 3 سلامة الأشخاص

a كن منيقظ ومتوخى الحذر عند القيام بأي عمل واستخدم الأداة الكهربائية بعناية. لا تستخدم الأداة الكهربائية إذا كنت متعباً أو كنت تحت تأثير المخدرات، الكحول أو الأدوية. إن أي لحظة عدم انتباه عند استخدام الأداة الكهربائية قد تؤدي إلى إصابات خطيرة.

b ارتد معدات شخصية واقية وكذلك نظارات واقية على الدوام. إن ارتداء المعدات الشخصية الواقية مثل الكمامة الواقية من الغبار، أحذية السلامة غير زلقة، خوذة السلامة أو أجهزة حماية الأذن، يقلل من خطر الإصابات وذلك حسب نوع واستخدام الأداة الكهربائية.

c تجنب التشغيل غير المقصود. تأكد من أن الأداة الكهربائية مغلقة قبل توصيلها مع إمدادات التيار الكهربائي أو مع البطارية وكذلك قبل مسكها أو حملها. إذا كنت تحمل الأداة الكهربائية ووضعك أصبعك على المفتاح أو قمت بتوصيل الجهاز على وضع التشغيل بالتيار الكهربائي، يمكن أن يؤدي هذا إلى وقوع حوادث.

d قم بإبعاد الأدوات الكهربائية أو مفاتيح البراغي قبل تشغيل الأداة الكهربائية. أي أداة أو مفتاح يتواجد في الجزء الدوار للجهاز يمكن أن يؤدي إلى الإصابات.

e تجنب وضعيات الجسم غير الطبيعية. قم بتأمين مكان وقوفك بشكل آمن وحافظ على التوازن في كل وقت. فهذا يتيح لك إمكانية التحكم بالأداة الكهربائية في الحالات غير المتوقعة.

f ارتدي ملابس مناسبة. لا ترتدي ملابس فضفاضة أو حلى. قم بإبعاد الشعر والملابس والقفازات عن الأجزاء المتحركة. يمكن أن يتم التقاط الملابس الفضفاضة، القفازات، الحلى أو الشعر الطويل من قبل الأجزاء المتحركة.

g إذا كان من الممكن أن يتم تركيب أجهزة شفط وتجميع، تأكد من أن هذه تم توصيلها واستخدامها بشكل صحيح. استخدام المنكسة الكهربائية يمكن أن يقلل من المخاطر الناجمة عن الغبار.

## 4 استخدام والتعامل مع الأداة الكهربائية

a لا تحمل الأداة أكثر من طاقتها. استخدم لأعمالك الأداة الكهربائية المخصصة لذلك. استخدامك للأداة الكهربائية المناسبة يكون بشكل أفضل وأمن في نطاق الأداء المتكبر.

b لا تستخدم أي أداة كهربائية يكون المفتاح فيها تالفاً. أي أداة كهربائية لا يمكن تشغيلها أو إيقافها سوف تشكل خطراً ويجب أن يتم إصلاحها.

c احسب القابس من المقبس وأو قم بإزالة البطارية قبل قيامك بضبط إعدادات الجهاز، تغيير قطع الملحقات أو











**THANK YOU!**  
**MERCI! DANKE! ¡GRACIAS!**



Registrieren Sie Ihr Produkt und profitieren Sie von vielen Vorteilen.

Register your product and benefit from many advantages.

Enregistrez votre produit et bénéficiez de nombreux avantages.

Registre su producto y aproveche de muchas ventajas.

**[www.kaercher.com/welcome](http://www.kaercher.com/welcome)**



Bewerten Sie Ihr Produkt und sagen Sie uns Ihre Meinung.

Rate your product and tell us your opinion.

Évaluer votre produit et dites-nous votre opinion.

Reseñe su producto y díganos su opinión.



**[www.kaercher.com/dealersearch](http://www.kaercher.com/dealersearch)**

**Alfred Kärcher SE & Co. KG**  
Alfred-Kärcher-Str. 28-40  
71364 Winnenden (Germany)  
Tel.: +49 7195 14-0  
Fax: +49 7195 14-2212

