

MT HT 550/36



Deutsch	5
English	10
Français	16
Italiano	22
Español	27
Português	33
Nederlands	39
Türkçe	44
Svenska	50
Suomi	55
Norsk	60
Dansk	65
Eesti	71
Latviešu	76
Lietuviškai	81
Polski	87
Magyar	92
Čeština	98
Slovenčina	103
Slovenščina	109
Românește	114
Hrvatski	120
Srpski	125
Ελληνικά	130
Русский	136
Українська	143
Қазақша	149
Български	155
日本語	161
العربية	166



Register
your product
www.kaercher.com/welcome



A

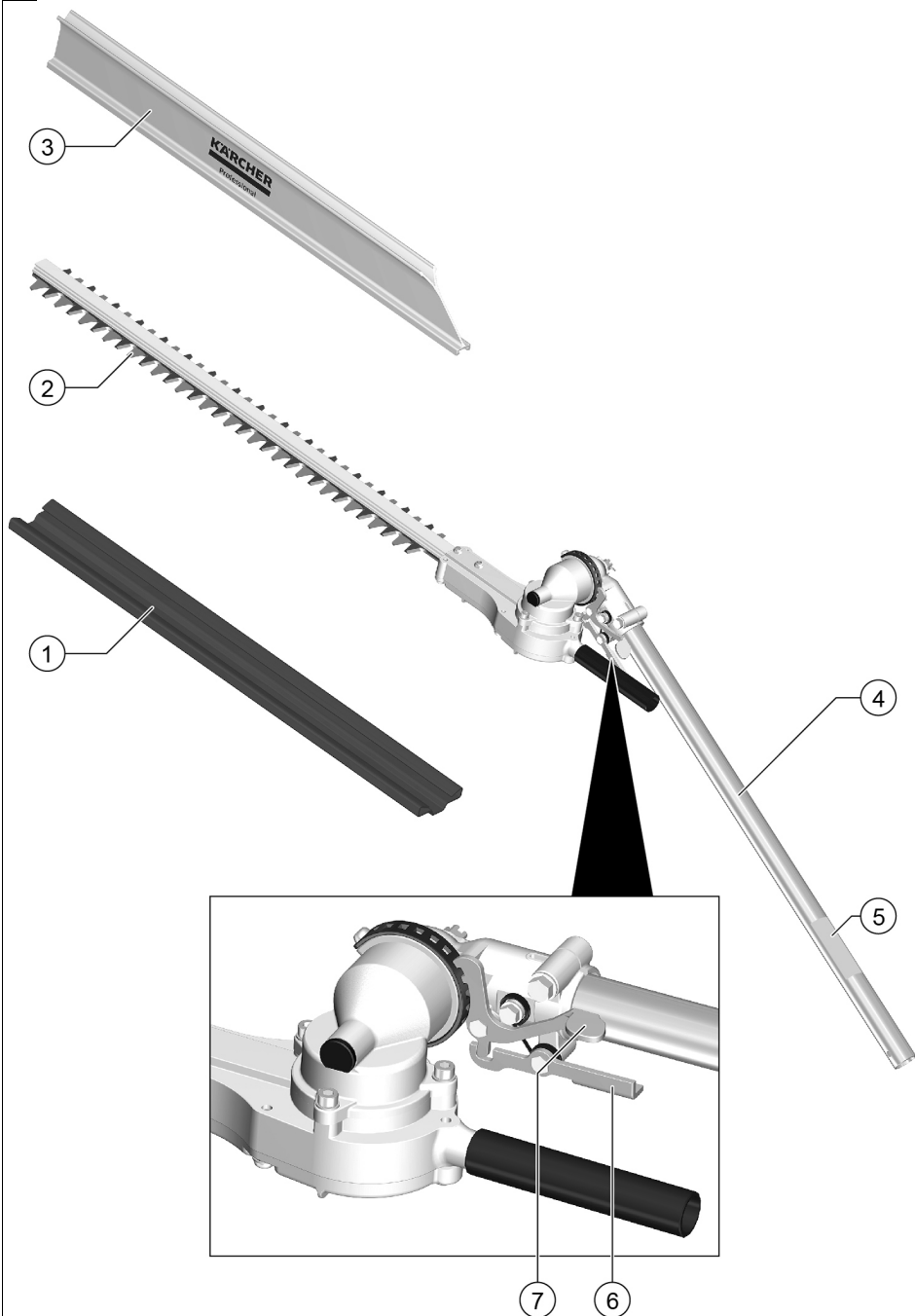

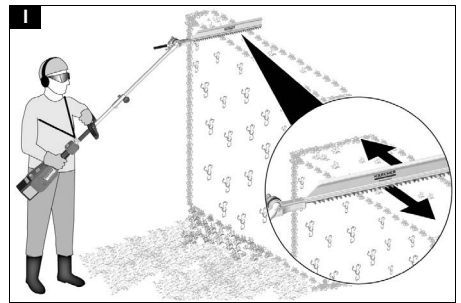
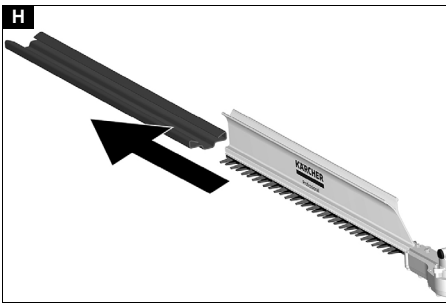
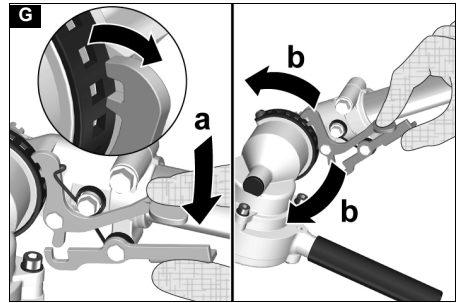
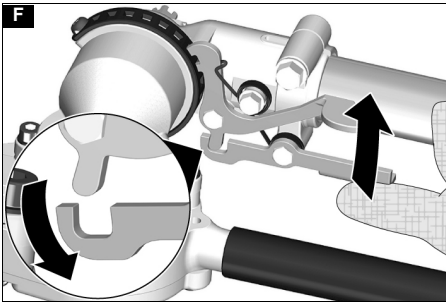
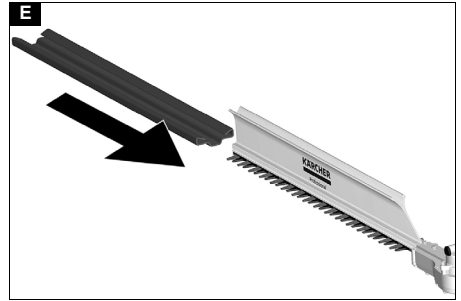
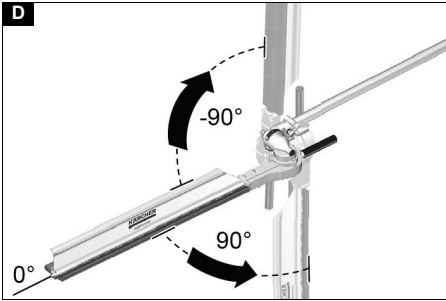
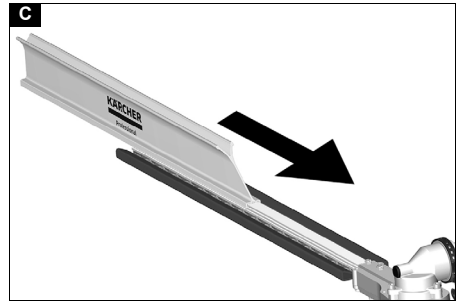
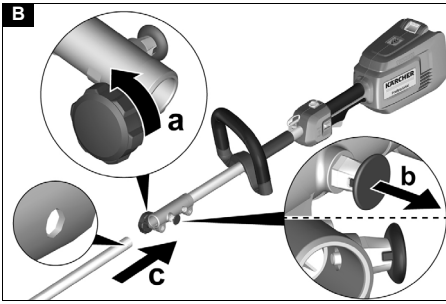

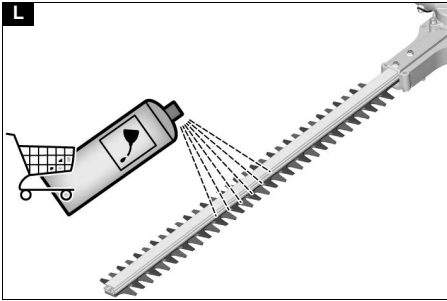
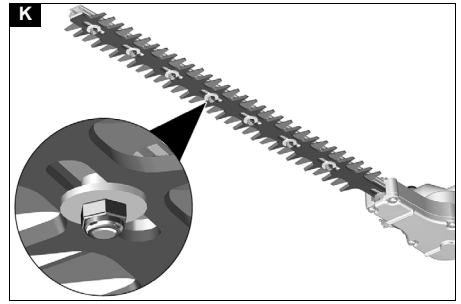
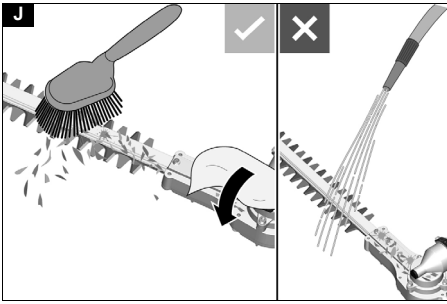

Inhalt

Sicherheitshinweise	5
Bestimmungsgemäße Verwendung	7
Umweltschutz	7
Zubehör und Ersatzteile	7
Lieferumfang	7
Symbole auf dem Gerät	7
Gerätebeschreibung	8
Inbetriebnahme	8
Betrieb	8
Transport	8
Lagerung	8
Pflege und Wartung	9
Wartungsarbeiten	9
Hilfe bei Störungen	9
Garantie	9
Technische Daten	9
Vibrations- und Geräuschwert	10
EU-Konformitätserklärung	10

Sicherheitshinweise



Lesen Sie vor der ersten Benutzung des Geräts dieses Sicherheitskapitel und diese Originalbetriebsanleitung. Handeln Sie danach. Bewahren Sie die Originalbetriebsanleitung für den späteren Gebrauch oder für Nachbesitzer auf.

Gefahrenstufen

⚠ **GEFAHR**

- Hinweis auf eine unmittelbar drohende Gefahr, die zu schweren Körperverletzungen oder zum Tod führt.

⚠ **WARNUNG**

- Hinweis auf eine möglicherweise gefährliche Situation, die zu schweren Körperverletzungen oder zum Tod führen kann.

⚠ **VORSICHT**

- Hinweis auf eine möglicherweise gefährliche Situation, die zu leichten Verletzungen führen kann.

ACHTUNG

- Hinweis auf eine möglicherweise gefährliche Situation, die zu Sachschäden führen kann.

Sicherheitshinweise für Stab-Heckenscheren

- **Halten Sie alle Körperteile vom Messer fern. Entfernen Sie das geschnittene Material nicht und halten Sie das zu schneidende Material nicht fest, während sich die Messer bewegen. Die Messer bewegen sich weiter, nachdem der Schalter ausgeschaltet wurde. Ein Moment der Unachtsamkeit beim Betrieb der Heckenschere kann zu schweren Verletzungen führen.**
- **Tragen Sie die Heckenschere am Griff mit angehaltenem Messer und achten Sie darauf, dass Sie keinen Schalter betätigen. Das richtige Tragen der Heckenschere verringert das Risiko eines unbeabsichtigten Starts und daraus resultierender Verletzungen durch die Messer.**
- **Wenn Sie die Heckenschere transportieren oder lagern, bringen Sie immer die Messerabdeckung an. Die richtige Handhabung der Heckenschere verringert die Gefahr von Verletzungen durch die Messer.**
- **Vergewissern Sie sich vor der Beseitigung von eingeklemmtem Material oder der Wartung des**

Geräts, dass alle Geräteschalter ausgeschaltet sind und der Akkupack entfernt oder abgeklemmt wurde. Unerwartetes Betätigen der Heckenschere beim Beseitigen von eingeklemmtem Material oder bei Wartungsarbeiten kann zu schweren Verletzungen führen.

- **Halten Sie die Heckenschere nur an den isolierten Griffflächen, da das Messer verborgene Leitungen berühren kann. Wenn die Messer mit einer spannungsführenden Leitung in Berührung kommen, können freiliegende Metallteile der Heckenschere unter Spannung stehen und dem Bediener einen elektrischen Schlag versetzen.**
- **Halten Sie alle Stromkabel und Leitungen vom Schneidbereich fern. Stromkabel können in Hecken oder Sträuchern verborgen sein und versehentlich vom Messer durchtrennt werden.**
- **Verwenden Sie die Heckenschere nicht bei schlechtem Wetter, insbesondere nicht bei Blitzschlaggefahr. Dadurch verringert sich das Risiko, vom Blitz getroffen zu werden.**
- **Um das Risiko eines Stromschlags zu verringern, verwenden Sie die Stab-Heckenschere niemals in der Nähe von Stromleitungen. Der Kontakt mit oder die Verwendung in der Nähe von Stromleitungen kann zu schweren Verletzungen oder Stromschlägen mit Todesfolge führen.**
- **Bedienen Sie die Heckenschere mit Verlängerung immer mit beiden Händen. Halten Sie die Heckenschere mit Verlängerung mit beiden Händen, um einen Kontrollverlust zu vermeiden.**
- **Tragen Sie immer einen Kopfschutz, wenn Sie die Stab-Heckenschere über Kopf betreiben. Herabfallende Teile können zu schweren Verletzungen führen.**

Zusätzliche Sicherheitshinweise

⚠ GEFAHR • Schwere Verletzungen, wenn vom Schneidmesser Gegenstände geschleudert werden oder sich Draht oder Schnur im Schneidwerkzeug verfängt. Untersuchen Sie den Arbeitsbereich vor der Verwendung gründlich auf Gegenstände wie Steine, Stöcke, Metall, Draht, Knochen oder Spielzeug und entfernen Sie diese. • Verwenden Sie das Gerät niemals, wenn sich Personen, insbesondere Kinder oder Tiere im Umkreis von 15 m befinden, da die Gefahr besteht, dass vom Schneidmesser Gegenstände geschleudert werden. • Sie dürfen am Gerät keine Veränderungen vornehmen. • Schwere Verletzungen durch unkonzentriertes Arbeiten. Verwenden Sie das Gerät nicht, wenn Sie unter dem Einfluss von Drogen, Alkohol oder Medikamenten stehen oder müde sind.

⚠ WARNUNG • Das Gerät ist nicht dafür bestimmt, durch Kinder oder Personen mit eingeschränkten physischen, sensorischen oder geistigen Fähigkeiten oder Personen, die mit diesen Anweisungen nicht vertraut sind, verwendet zu werden. • Sie brauchen einen unbehinderten Blick auf den Arbeitsbereich, um mögliche Gefahren zu erkennen. Verwenden Sie das Gerät nur bei guter Beleuchtung. • Stellen Sie vor dem Betrieb sicher, dass das Gerät, alle Bedienelemente und Sicherheitsvorrichtungen ordnungsgemäß funktionieren. Prüfen Sie auf lockere Verschlüsse, stellen Sie sicher, dass alle Schutzabdeckungen und Griffe ordnungsgemäß und sicher befestigt sind. Verwenden Sie das Gerät nicht, wenn der Zustand nicht einwandfrei ist. • Ersetzen Sie abgenutzte oder beschädigte Teile,

bevor Sie das Gerät in Betrieb nehmen. • Tragen Sie beim Arbeiten mit dem Gerät lange, schwere Hosen, langärmelige Kleidung und rutschfeste Stiefel. Arbeiten Sie nicht barfuß. Tragen Sie keine Sandalen oder kurze Hosen. Vermeiden Sie locker sitzende Kleidung oder Kleidung mit Schnüren und Bändern. • Rückschlaggefahr durch Verlust des Gleichgewichts. Vermeiden Sie eine abnormale Körperhaltung, sorgen Sie für einen festen, sicheren Stand und halten Sie das Gleichgewicht. • Halten Sie das Gerät immer mit beiden Händen. Halten Sie den vorderen Griff mit der einen Hand fest. Mit der anderen Hand halten Sie den hinteren Griff fest, bedienen die Entriegelungstaste und den Geräteschalter. • Sie müssen bei der Verwendung des Geräts den mitgelieferten Tragegurt tragen. Der Tragegurt ist mit einem Schnellverschluss ausgestattet. Der Tragegurt hilft Ihnen, das Gerät beim Senken nach dem Schnitt zu kontrollieren und das Gewicht des Geräts während des Schneidens abzufangen. • Schwere Verletzungen, wenn im Notfall der Tragegurt nicht schnell genug abgelegt werden kann. Machen Sie sich vor der Benutzung des Geräts mit dem Tragegurt und dem Schnellverschluss vertraut. Tragen Sie keine Kleidung über dem Schultergurt und behindern Sie auch anderweitig niemals den Zugriff zum Schnellverschluss. • Stromschlaggefahr. Arbeiten Sie mit dem Gerät nicht innerhalb eines Umkreises von 10 m um Freileitungen. • Verwenden Sie das Gerät nicht in der Nähe von Pfosten, Zäunen, Gebäuden oder anderen unbeweglichen Gegenständen. • Die Messer des Geräts sind scharf. Tragen Sie feste Schutzhandschuhe und arbeiten Sie vorsichtig, wenn Sie Montieren, Austauschen, Reinigen oder den Sitz von Schrauben prüfen. • Ersetzen Sie abgenutzte oder beschädigte Teile, bevor Sie das Gerät in Betrieb nehmen. • Stoppen Sie das Gerät sofort und prüfen Sie auf Schäden bzw. identifizieren Sie die Ursache der Vibration, wenn das Gerät heruntergefallen ist, einen Schlag erhalten hat oder ungewöhnlich vibriert. Lassen Sie Schäden durch den autorisierten Kundendienst reparieren oder das Gerät austauschen. • Prüfen Sie vor jeder Verwendung, dass die Schaffverbindung der Stange und das Schneidwerkzeug sicher befestigt sind. • Prüfen Sie, bevor Sie eine Hecke oder einen Busch schneiden, ob sich Personen oder Tiere hinter oder in diesen befinden. • Schalten Sie den Motor aus, entfernen Sie den Akkupack und stellen Sie sicher, dass alle beweglichen Teile vollständig angehalten sind:

- Bevor Sie die Arbeitsposition des Schneidwerks einstellen.
- Bevor Sie das Gerät reinigen oder eine Blockierung entfernen.
- Bevor Sie das Gerät unbeaufsichtigt lassen.
- Bevor Sie das Gerät prüfen, warten oder an dem Gerät arbeiten.

⚠ VORSICHT • Tragen Sie vollen Augen- und Gehörschutz. • Tragen Sie bei Arbeiten in Bereichen, wo die Gefahr herabfallender Gegenstände besteht, einen Kopfschutz. • Verletzungsgefahr, wenn locker sitzende Kleidung, Haare oder Schmuck von beweglichen Teilen des Geräts erfasst wird. Halten Sie Kleidung und Schmuck von beweglichen Teilen der Maschine fern. Binden Sie lange Haare zurück. • Stellen Sie vor dem Start des Geräts sicher, dass die Schneidwerkzeuge mit nichts in Kontakt geraten können. • Verwenden Sie das Gerät nicht auf Leitern oder instabilen Untergründen. • Gehörschutz kann Ihre Fähigkeit Warntöne zu hören einschränken, achten Sie daher auf mögliche Gefahren

in der Nähe und im Arbeitsbereich. • Der Lärm des Geräts kann Ihre Fähigkeit zu hören einschränken, achten Sie daher auf mögliche Gefahren in der Nähe und im Arbeitsbereich.

ACHTUNG • Führen Sie das Gerät nicht mit Gewalt durch dichtes Strauchwerk. Dadurch können die Schneidwerkzeuge blockieren und langsamer werden. Verringern Sie die Arbeitsgeschwindigkeit, wenn die Schneidwerkzeuge blockieren. • Schneiden Sie keine Äste und Zweige, die offensichtlich zu groß sind, um zwischen die Schneidblätter zu passen. Verwenden Sie eine Hand- oder Astsäge ohne Motor, um größere Äste und Zweige zu schneiden.

Sicherer Transport und Lagerung

⚠ WARNUNG • Schalten Sie das Gerät aus, lassen Sie es abkühlen und entfernen Sie den Akkupack, bevor Sie es lagern oder transportieren.

⚠ VORSICHT • Um Unfälle oder Verletzungen zu vermeiden, dürfen Sie das Gerät nur mit installiertem Messerschutz und entnommenem Akku transportieren und lagern. • Verletzungsgefahr und Schäden am Gerät. Sichern Sie das Gerät beim Transport gegen Bewegung oder Fallen. • Lagern Sie den Akkupack zur Sicherheit getrennt vom Gerät.

ACHTUNG • Entfernen Sie alle Fremdkörper vom Gerät, bevor Sie es transportieren oder lagern. • Lagern Sie das Gerät an einem trockenen und gut belüfteten Ort, der Kindern keinen Zugang bietet. Halten Sie das Gerät von korrodierend wirkenden Stoffen, wie Gartenchemikalien fern. • Lagern Sie das Gerät nicht im Außenbereich.

Sichere Wartung und Pflege

⚠ WARNUNG • Schalten Sie den Motor aus, entfernen Sie den Akkupack und stellen Sie sicher, dass alle beweglichen Teile vollständig angehalten sind:

- Bevor Sie das Gerät reinigen oder warten.
- Bevor Sie Zubehörteile wechseln.
- Verletzungsgefahr durch scharfe Schneidwerkzeuge. Lassen Sie beim Entfernen oder Anbringen des Messerschutzes, dem Reinigen und Ölen des Geräts besondere Sorgfalt walten. • Stellen Sie sicher, dass das Gerät in einem sicheren Zustand ist, indem Sie in regelmäßigen Abständen prüfen, ob Bolzen, Muttern und Schrauben fest angezogen sind. • Entfernen Sie nach jeder Verwendung den Schmutz mit einer harten Bürste von den Schneidwerkzeugen und tragen Sie zum Rostschutz ein geeignetes Öl auf, bevor Sie den Messerschutz wieder anbringen. Der Hersteller empfiehlt als Rostschutz und zum Ölen ein Spray zu verwenden. Fragen Sie Ihren Kundendienst nach einem geeigneten Spray. Sie können die Schneidwerkzeuge vor jeder Benutzung auf die beschriebene Weise ölen.

⚠ VORSICHT • Verwenden Sie nur Zubehör und Ersatzteile, die vom Hersteller freigegeben sind. Original-Zubehör und Original-Ersatzteile bieten die Gewähr für einen sicheren und störungsfreien Betrieb des Geräts.

ACHTUNG • Reinigen Sie das Produkt nach jeder Verwendung mit einem weichen, trockenen Tuch.

Hinweis • Service- und Wartungsarbeiten dürfen nur von entsprechend qualifiziertem und speziell geschultem Fachpersonal durchgeführt werden. Wir empfehlen, das Produkt zur Reparatur an ein autorisiertes

Service-Center zu senden. • Sie dürfen nur die in dieser Betriebsanleitung beschriebenen Einstellungen und Reparaturen durchführen. Kontaktieren Sie Ihren autorisierten Kundendienst für darüber hinaus gehende Reparaturen.

Restrisiken

⚠️ WARNUNG

- Auch wenn das Gerät wie vorgeschrieben verwendet wird, bleiben gewisse Restrisiken bestehen. Die folgenden Gefahren können bei der Benutzung des Geräts entstehen:
- Verletzungen durch Kontakt mit den Schneidwerkzeugen. Halten Sie Schneidwerkzeuge fern vom Körper. Verwenden Sie den Messerschutz, wenn Sie nicht schneiden.
- Vibration kann Verletzungen verursachen. Verwenden Sie für jede Arbeit das richtige Werkzeug, verwenden Sie die vorgesehenen Griffe und schränken Sie die Arbeitszeit und Exposition ein.
- Lärm kann zu Hörschäden führen. Tragen Sie einen Gehörschutz und schränken Sie die Belastung ein.

Risikoverringerung

⚠️ VORSICHT

- Längere Nutzungsdauer des Geräts kann zu vibrationsbedingten Durchblutungsstörungen in den Händen führen. Eine allgemein gültige Dauer für die Benutzung kann nicht festgelegt werden, weil diese von mehreren Einflussfaktoren abhängt:
 - Persönliche Veranlagung zu schlechter Durchblutung (häufig kalte Finger, Fingerkribbeln)
 - Niedrige Umgebungstemperatur. Tragen Sie warme Handschuhe zum Schutz der Hände.
 - Durch festes Zugreifen behinderte Durchblutung.
 - Ununterbrochener Betrieb ist schädlicher als durch Pausen unterbrochener Betrieb.
- Bei regelmäßiger, lang andauernder Benutzung des Geräts und bei wiederholtem Auftreten von Symptomen, wie z. B. Fingerkribbeln, kalte Finger, sollten Sie einen Arzt aufsuchen.

Bestimmungsgemäße Verwendung

- Das Zubehör Stab-Heckenschere ist für den gewerblichen Gebrauch geeignet.
- Das Zubehör ist für den Gebrauch mit dem Multi-Tool MT 36 Bp vorgesehen.
- Das Gerät ist nur zum Einsatz im Freien vorgesehen.
- Aus Sicherheitsgründen muss das Gerät immer mit beiden Händen sicher gehalten werden.
- Das Gerät ist zum Schneiden von Hecken, Büschen und ähnlichen Pflanzen vorgesehen. Der Benutzer steht dabei sicher auf dem Boden.
- Das Gerät darf nur in trockener, gut beleuchteter Umgebung verwendet werden.

Jede andere Verwendung, z. B. das Schneiden von Gras, Bäumen und Ästen ist unzulässig.

Umweltschutz



Die Verpackungsmaterialien sind recyclebar. Bitte Verpackungen umweltgerecht entsorgen.



Elektrische und elektronische Geräte enthalten wertvolle recyclebare Materialien und oft Bestandteile wie Batterien, Akkus oder Öl, die bei falschem Umgang oder falscher Entsorgung eine potenzielle Gefahr für die menschliche Gesundheit und

die Umwelt darstellen können. Für den ordnungsgemäßen Betrieb des Geräts sind diese Bestandteile jedoch notwendig. Mit diesem Symbol gekennzeichnete Geräte dürfen nicht mit dem Hausmüll entsorgt werden.

Hinweise zu Inhaltsstoffen (REACH)

Aktuelle Informationen zu Inhaltsstoffen finden Sie unter: www.kaercher.de/REACH

Zubehör und Ersatzteile

Nur Original-Zubehör und Original-Ersatzteile verwenden, sie bieten die Gewähr für einen sicheren und störungsfreien Betrieb des Geräts.

Informationen über Zubehör und Ersatzteile finden Sie unter www.kaercher.com.

Lieferumfang

Der Lieferumfang des Geräts ist auf der Verpackung abgebildet. Prüfen Sie beim Auspacken den Inhalt auf Vollständigkeit. Bei fehlendem Zubehör oder bei Transportschäden benachrichtigen Sie bitte Ihren Händler.

Symbole auf dem Gerät

	Allgemeines Warnzeichen
	Lesen Sie vor der Inbetriebnahme die Betriebsanleitung und alle Sicherheitshinweise.
	Tragen Sie bei der Arbeit mit dem Gerät einen geeigneten Augen- und Gehörschutz.
	Tragen Sie bei der Arbeit mit dem Gerät rutschfeste und strapazierfähige Handschuhe.
	Tragen Sie bei der Arbeit mit dem Gerät rutschfeste Sicherheitsschuhe.
	Verletzungsgefahr. Nicht die scharfen Schneidwerkzeuge berühren.
	Elektrische Gefährdung. Halten Sie bei der Arbeit mit dem Gerät einen Mindestabstand von 10 m zu Freileitungen.
	Gefahr durch geschleuderte Gegenstände. Halten Sie Zuschauer, insbesondere Kinder und Haustiere mindestens 15 m vom Arbeitsbereich entfernt.

Gerätebeschreibung

In dieser Betriebsanleitung wird die maximale Ausstattung beschrieben. Je nach Modell gibt es Unterschiede im Lieferumfang (siehe Verpackung).

Bild siehe Grafikseiten

Abbildung A

- ① Messerschutz
- ② Schneidblatt
- ③ Schnittgutkehrer
- ④ Schaft
- ⑤ Typenschild
- ⑥ Hebelverriegelung
- ⑦ Hebel zum Einstellen des Schnittwinkels

Inbetriebnahme

Multi-Tool montieren

1. Den Schaft mit der Kupplung des Multi-Tools verbinden (siehe Bedienungsanleitung *Multi-Tool MT 36 Bp*).

Abbildung B

Schnittgutkehrer montieren

1. Den Schnittgutkehrer montieren.

Abbildung C

Betrieb

Wir empfehlen Erstbenutzern sich vor der Arbeit mit der Heckenschere von einer erfahrenen Person einweisen zu lassen und die Handhabung und Techniken zu üben.

Schnittwinkel einstellen

Der Winkel zwischen Schaft und Heckenschere kann an die Arbeitsbedingungen angepasst werden.

Abbildung D

⚠ VORSICHT

Scharfes Schneidmesser

Schnittverletzungen

Tragen Sie bei allen Arbeiten am Schneidmesser Schutzhandschuhe.

1. Den Messerschutz montieren.
2. Das Gerät auf einer ebenen Fläche ablegen.
3. Die Griffverriegelung drücken.

Abbildung F

Der Griff zum Einstellen des Schnittwinkels wird entriegelt.

4. Den Griff zum Einstellen des Schnittwinkels drücken.

Abbildung G

5. Den Winkel zwischen Schaft und Heckenschere anpassen.
6. Den Griff zum Einstellen des Schnittwinkels loslassen. Darauf achten, dass der Griff in einer Kerbe einrastet.
7. Die Griffverriegelung loslassen. Der Griff zum Einstellen des Schnittwinkels wird verriegelt.
8. Den Messerschutz entfernen.

Bedienung

⚠ VORSICHT

Verletzungsgefahr durch scharfe Messer

Tragen Sie bei allen Arbeiten am Gerät eine Schutzbrille und Schutzhandschuhe.

⚠ WARNUNG

Verletzungsgefahr infolge unkontrollierter Bewegungen des Geräts

Halten Sie das Gerät immer mit beiden Händen fest. Tragen Sie immer den Tragegurt.

1. Das Schnittgut auf Fremdkörper wie z. B. Folien, Drähte, Steine oder Pfosten prüfen und diese ggf. entfernen.
2. Den Messerschutz entfernen.

Abbildung H

3. Das Gerät einschalten, siehe Bedienungsanleitung *Multi-Tool MT 36 Bp*.
4. Die Hecke trimmen.

Abbildung I

Betrieb beenden

1. Den Akkupack aus dem Gerät entfernen (siehe Bedienungsanleitung *Multi-Tool MT 36 Bp*).
2. Das Gerät reinigen (siehe Kapitel *Gerät reinigen*).

Multi-Tool demontieren

1. Das Zubehör vom Multi-Tool trennen (siehe Bedienungsanleitung *Multi-Tool MT 36 Bp*).

Transport

⚠ VORSICHT

Nichtbeachtung des Gewichts

Verletzungs- und Beschädigungsgefahr

Beachten Sie beim Transport das Gewicht des Geräts.

⚠ WARNUNG

Unkontrollierter Anlauf

Schnittverletzungen

Nehmen Sie bei montiertem Multi-Tool vor dem Transport den Akkupack aus dem Gerät.

Transportieren Sie das Gerät nur mit angebrachtem Messerschutz.

- Beim Transport in Fahrzeugen das Gerät gegen Rutschen und Kippen sichern.

Lagerung

Vor jeder Lagerung das Gerät reinigen (siehe Kapitel *Gerät reinigen*).

⚠ VORSICHT

Nichtbeachtung des Gewichts

Verletzungs- und Beschädigungsgefahr

Beachten Sie bei der Lagerung das Gewicht des Geräts.

⚠ WARNUNG

Unkontrollierter Anlauf

Schnittverletzungen

Nehmen Sie bei montiertem Multi-Tool vor der Lagerung den Akkupack aus dem Gerät.

Lagern Sie das Gerät nur mit angebrachtem Messerschutz.

1. Den Tragegurt entfernen.
2. Ggf. den Multi-Tool demontieren (siehe Bedienungsanleitung *Multi-Tool MT 36 Bp*).
3. Das Gerät an einem trockenen und gut belüfteten Ort lagern. Von korrodierend wirkenden Stoffen wie Gartenchemikalien und Enteisungssalzen fernhalten. Das Gerät nicht im Freien lagern.

Pflege und Wartung

⚠ WARNUNG

Unkontrollierter Anlauf

Schnittverletzungen

Nehmen Sie bei montiertem Multi-Tool vor allen Arbeiten am Gerät den Akkupack aus dem Gerät.

⚠ VORSICHT

Verletzungsgefahr durch scharfe Messer

Tragen Sie bei allen Arbeiten am Gerät eine Schutzbrille und Schutzhandschuhe.

Gerät reinigen

1. Das Messer mit einer Bürste von Schnittgutresten und Schmutz befreien.

Abbildung J

2. Den Schaft mit einem weichen, trockenen Lappen reinigen.

Wartungsarbeiten

Verschraubung Messer prüfen

⚠ VORSICHT

Gelockerte Verschraubung

Schnittverletzungen durch unkontrollierte Bewegungen des Messers

Prüfen Sie regelmäßig die Verschraubung des Messers auf festen Sitz.

Abbildung K

1. Die Schrauben / Muttern auf festen Sitz prüfen.
2. Gelockerte Schrauben / Muttern festziehen.

Ölen der Messerklingen

Um die Messerqualität zu erhalten, sollten die Messerklingen nach jeder Verwendung geölt werden.

Hinweis

Sie erhalten ein sehr gutes Ergebnis, wenn Sie dünnflüssiges Maschinenöl oder Sprühöl verwenden.

Abbildung L

1. Das Gerät auf eine ebene Unterlage legen.
2. Das Öl auf die Oberseite der Messerklingen auftragen.

Hinweis

Sie verbessern das Ergebnis, wenn Sie nach dem Auftragen des Öls das Multi-Tool kurz in Betrieb nehmen, damit sich das Öl in den Zwischenräumen verteilt (siehe Bedienungsanleitung Multi-Tool MT 36 Bp).

Schärfen der Messerklingen

Hinweis

Entfernen Sie beim Schärfen so wenig Material wie möglich und erhalten Sie den ursprünglichen Winkel des Klingenzahns.

⚠ VORSICHT

Scharfe Messer

Schnittverletzungen

Tragen Sie beim Schärfen der Messerklingen geeignete Schutzhandschuhe.

1. Das Messer in einen Schraubstock einspannen.
2. Die freiliegende Seite der Klingenzähne mit einer Feile schärfen.
3. Das Messer vorsichtig von Hand weiterschieben, bis die ungeschärften Klingenzähne zugänglich werden.
4. Die freiliegende Seite aller Klingenzähne mit einer Feile schärfen.

Hilfe bei Störungen

Störungen haben oft einfache Ursachen, die Sie mit Hilfe der folgenden Übersicht selbst beheben können. Im Zweifelsfall oder bei hier nicht genannten Störungen wenden Sie sich bitte an den autorisierten Kundendienst.

Mit zunehmender Alterung wird sich die Kapazität des Akkupacks auch bei guter Pflege verringern, sodass auch im vollgeladenen Zustand nicht mehr die volle Laufzeit erreicht wird. Dies stellt keinen Mangel dar.

Fehler	Ursache	Behebung
Gerät stoppt während des Betriebs	Messer mit Schnittgut blockiert.	● Schnittgut aus Messer entfernen.
	Der Motor ist überhitzt	● Die Arbeit unterbrechen und den Motor abkühlen lassen.
Probleme bei der Montage der Schaftteile	Die Verbindungsstellen sind verschmutzt.	● Die Schaftenden von anhaftendem Schmutz reinigen. ● Das Zubehör nur auf sauberen Untergründen ablegen.

Garantie

In jedem Land gelten die von unserer zuständigen Vertriebsgesellschaft herausgegebenen Garantiebedingungen. Etwaige Störungen an Ihrem Gerät beseitigen wir innerhalb der Garantiefrist kostenlos, sofern ein Material- oder Herstellungsfehler die Ursache sein sollte. Im Garantiefall wenden Sie sich bitte mit Kaufbeleg an Ihren Händler oder die nächste autorisierte Kundendienststelle.

(Adresse siehe Rückseite)

Technische Daten

	MT 36 Bp	MT HT 550/36
Leistungsdaten Gerät		
Betriebsspannung	V	36

		MT 36 Bp	MT HT 550/36
Höchstgeschwindigkeit	/min	10000 ± 10%	
Schneidmesserlänge	cm		55
Zahnabstand	mm		28
Arbeitsreichweite (max.)	m		3,1
Maße und Gewichte			
Länge x Breite x Höhe	mm	951 x 197 x 188	1305 x 125 x 87
Gewicht (mit Akkupack)	kg	2,6	2,3
Leistungsdaten Gerät (gemessen mit Multitool MT 36 Bp)			
Max. Drehzahl	/min		1820 ± 10%

	MT 36 Bp	MT HT 550/36
Schalleistungspegel gemäß EN 62841-1 und EN 62841-4-2 (gemessen mit Multitool MT 36 Bp)		
Schalldruckpegel L_{pA}	dB(A)	83,6
Unsicherheit K_{pA}	dB(A)	3,0
Schalleistungspegel L_{WA} + Unsicherheit K_{WA}	dB(A)	95
Vibrationswert gemäß EN 62841-1 und EN 62841-4-2 (gemessen mit Multitool MT 36 Bp)		
Hand-Arm-Vibrationswert vorderer Handgriff	m/s^2	3,8
Hand-Arm-Vibrationswert hinterer Handgriff	m/s^2	3,0
Unsicherheit K	m/s^2	1,5

Technische Änderungen vorbehalten.

Vibrations- und Geräuschwert

Die angegebenen Vibrationsgesamtwerte und die angegebenen Geräuschemissionswerte wurden gemäß einem Standard-Testverfahren gemessen und können zum Vergleich eines Werkzeugs mit einem anderen verwendet werden. Die deklarierten Vibrationsgesamtwerte und die deklarierten Geräuschemissionswerte können auch für eine vorläufige Expositionsbewertung verwendet werden.

⚠ **WARNUNG**

Die Vibrations- und Geräuschemissionen während des tatsächlichen Gebrauchs des Elektrowerkzeugs können, je nachdem welches Werkzeug und insbesondere welche Art von Werkstück verwendet wird, von den angegebenen Werten abweichen.

Identifizieren Sie die Sicherheitsmaßnahmen zum Schutz des Bedieners, die auf einer Expositionsbewertung unter den tatsächlichen Verwendungsbedingungen (unter Berücksichtigung aller Teile des Betriebszyklus, wie z. B. die Auslösezeit) beruhen.

Geräte mit einem Hand-Arm Vibrationswert > 2,5 m/s^2 (siehe Kapitel Technische Daten in der Betriebsanleitung)

⚠ **VORSICHT.** *Mehrstündige ununterbrochene Benutzung des Geräts kann zu Taubheitsgefühlen führen. • Tragen Sie warme Handschuhe zum Schutz der Hände. • Legen Sie regelmäßige Arbeitspausen ein.*

EU-Konformitätserklärung

Hiermit erklären wir, dass die nachfolgend bezeichnete Maschine aufgrund ihrer Konzipierung und Bauart sowie in der von uns in Verkehr gebrachten Ausführung den einschlägigen grundlegenden Sicherheits- und Gesundheitsanforderungen der EU-Richtlinien entspricht. Bei einer nicht mit uns abgestimmten Änderung der Maschine verliert diese Erklärung ihre Gültigkeit.

Produkt: Batteriebetriebene Stab-Heckenschere
Typ: 1.042-511.0 + 1.042-513.0

Einschlägige EU-Richtlinien

2006/42/EG (+2009/127/EG)
2014/30/EU
2000/14/EG (+2005/88/EG)
2011/65/EU

Angewandte harmonisierte Normen

EN 62841-1: 2015 +A11: 2022

EN 62841-4-2:2019+A1:2022+A11:2022

EN 55014-1: 2017 + A11: 2020

EN 55014-2: 1997+A1: 2001+A2: 2008

EN IEC 63000: 2018

Angewandtes Konformitätsbewertungsverfahren

2000/14/EG und geändert durch 2005/88/EG:

Anhang V

Schalleistungspegel dB(A)

Gemessen:93,9

Garantiert:95

Die Unterzeichnenden handeln im Auftrag und mit Vollmacht des Vorstands.



H. Jenner

Chairman of the Board of Management



S. Reiser

Director Regulatory Affairs & Certification

Dokumentationsbevollmächtigter:

S. Reiser

Alfred Kärcher SE & Co. KG

Alfred-Kärcher-Str. 28 - 40

71364 Winnenden (Germany)

Tel.: +49 7195 14-0

Fax: +49 7195 14-2212

Winnenden, 2022/05/01

Contents

Safety instructions.....	10
Intended use	12
Environmental protection	12
Accessories and spare parts.....	13
Scope of delivery.....	13
Symbols on the device.....	13
Description of the device.....	13
Initial startup.....	13
Operation	13
Transport.....	14
Storage.....	14
Care and service.....	14
Maintenance work.....	14
Troubleshooting guide.....	14
Warranty.....	15
Technical data	15
Vibration and noise value.....	15
EU Declaration of Conformity.....	15

Safety instructions



Read this safety chapter and these original operating instructions before using the device for the first time. Act in accordance with them.

Keep the original operating instructions for future reference or for future owners.

Hazard levels

⚠ **DANGER**

- Indication of an imminent threat of danger that will lead to severe injuries or even death.

⚠ **WARNING**

- Indication of a potentially dangerous situation that may lead to severe injuries or even death.

⚠ CAUTION

- Indication of a potentially dangerous situation that may lead to minor injuries.

ATTENTION

- Indication of a potentially dangerous situation that may lead to damage to property.

Pole hedge trimmer safety warnings

- **Keep all parts of the body away from the blade. Do not remove cut material or hold material to be cut when blades are moving. Blades continue to move after the switch is turned off. A moment of inattention while operating the hedge trimmer may result in serious personal injury.**
- **Carry the hedge trimmer by the handle with the blade stopped and taking care not to operate any power switch. Proper carrying of the hedge trimmer will decrease the risk of inadvertent starting and resultant personal injury from the blades.**
- **When transporting or storing the hedge trimmer, always fit the blade cover. Proper handling of the hedge trimmer will decrease the risk of personal injury from the blades.**
- **When clearing jammed material or servicing the unit, make sure all power switches are off and the battery pack is removed or disconnected. Unexpected actuation of the hedge trimmer while clearing jammed material or servicing may result in serious personal injury.**
- **Hold the hedge trimmer by insulated gripping surfaces only, because the blade may contact hidden wiring. Blades contacting a "live" wire may make exposed metal parts of the hedge trimmer "live" and could give the operator an electric shock.**
- **Keep all power cords and cables away from cutting area. Power cords or cables may be hidden in hedges or bushes and can be accidentally cut by the blade.**
- **Do not use the hedge trimmer in bad weather conditions, especially when there is a risk of lightning. This decreases the risk of being struck by lightning.**
- **To reduce the risk of electrocution, never use the pole hedge trimmer near any electrical power lines. Contact with or use near power lines may cause serious injury or electric shock resulting in death.**
- **Always use two hands when operating the extended-reach hedge trimmer. Hold the extended-reach hedge trimmer with both hands to avoid loss of control.**
- **Always use head protection when operating the pole hedge trimmer overhead. Falling debris can result in serious personal injury.**

Additional safety instructions

⚠ DANGER ● Severe injuries when objects are flung by the cutting blade or when the cutting tool becomes entangled in wires or cords. Inspect the work area thoroughly for objects such as stones, sticks, metal, wires, bones or toys and remove these before using the device. ● Never use the device when persons, especially children, are within a radius of 15 m of the working area, because the danger exists of objects being flung out by the cutting blade. ● No changes may be made to the device. ● Severe injuries through a lack of concentration when working. Do not use the device when under the in-

fluence of drugs, alcohol, or medication, or when you are tired.

⚠ WARNING ● The device is not intended for use by children, persons with restricted physical, sensory or mental abilities or persons unfamiliar with these instructions. ● You need an unobstructed view of the work area in order to be able to recognise any potential dangers. Use the device only under good lighting conditions. ● Before operation, make sure the device, all control elements, and safety devices are working properly. Check for loose locks, make sure all protective covers and handles are properly and securely fastened. Only use the device when it is in a correct condition. ● Replace any worn or damaged parts before operating the device. ● Wear long, heavy trousers, clothing with long arms and non-slip boots when working with the device. Do not work barefoot. Do not wear sandals or short trousers. Avoid wearing loose clothing or clothing with cords and straps. ● Risk of kickback due to loss of balance. Avoid an abnormal posture, keep a stable, safe footing and maintain your balance. ● Always hold the device with both hands. Hold the front handle with one hand. With the other hand hold the rear handle, operate the trigger lockout button and the trigger. ● You must wear the carrying belt provided when using the device. The carrying belt is fitted with a quick-release buckle. The carrying belt helps you to control the device when it is lowered after cutting and to hold the weight of the device during cutting. ● Serious injuries if the carrying belt cannot be removed quickly enough in an emergency. Familiarize yourself with the carrying belt and the quick-release buckle before using the device. Do not wear clothing over the shoulder strap or otherwise interfere with access to the quick-release buckle. ● Risk of electric shock. Do not work with the device within 10 m of overhead lines. ● Do not operate the device in the vicinity of posts, fences, buildings or other immovable objects. ● The blades on the device are sharp. Wear sturdy protective gloves and work carefully when installing, replacing, cleaning or checking the seating of screws. ● Replace any worn or damaged parts before operating the device. ● Immediately stop the device and check for damage or identify the cause of the vibration if the device has been dropped, hit or vibrates abnormally. Have damage repaired by the authorised Customer Service or replace the device. ● Before each use, check that the shaft connection of the rod and the cutting tool are securely fastened. ● Before cutting a hedge or a bush, check if people or animals are behind or in it. ● Switch the motor off, remove the battery pack and make sure that all moving parts have stopped moving:

- Before adjusting the working position of the cutting tool.
- Before cleaning the device or removing a blockage.
- Before leaving the device unattended.
- Before checking, maintaining or working on the device.

⚠ CAUTION ● Wear especially safety glasses and hearing protection. ● Wear head protection when working in areas with a danger of falling objects. ● Risk of injury when loose fitting clothing, hair or jewellery is caught by moving parts of the device. Keep clothing and jewellery away from moving parts of the device. Tie long hair back. ● Check that the cutting tool cannot come into contact with anything before starting the device. ● Do not use the device on ladders or unstable surfaces.

Residual risks

⚠ WARNING

- Certain residual risks remain present, even when the device is operated in the prescribed manner. The following dangers can be present when using the device:
 - Severe injuries through contact with the cutting tool. Keep the cutting tool away from your body. Use the blade guard when not cutting.
 - Vibration can cause injuries. Use the correct tools for the job, use the handles provided and restrict the working time and hazard exposure time.
 - Noise can cause hearing injuries. Wear hearing protection and limit the duration of exposure.

Risk reduction

⚠ CAUTION

- Using the device for longer periods can cause poor circulation in the hands due to vibrations. A general period of use cannot be set, because this depends on several influencing factors:
 - Personal tendency to suffer from poor circulation (frequently cold fingers, tingling sensation in the fingers)
 - Low ambient temperature. Wear warm gloves to protect your hands.
 - Holding the device too tightly hindering blood circulation.
 - Continuous operation is more harmful than operation interrupted by work breaks.
You should see a doctor if using the device regularly and for lengthy periods of time, and in the event of repeated occurrences of symptoms such as tingling in the fingers or cold fingers.

Intended use

- The pole hedge trimmer accessory is suitable for commercial use.
- The accessory is intended for use with the MT 36 Bp Multi-Tool.
- The device is intended for outdoor use only.
- For safety reasons, always hold the device firmly with both hands.
- The device is intended for cutting hedges, shrubs and similar plants. The user stands securely on the ground.
- The device may only be used in a dry, well-lit environment.

Any other use, e.g. cutting grass, trees or branches, is prohibited.

Environmental protection



The packing materials can be recycled. Please dispose of packaging in accordance with the environmental regulations.



Electrical and electronic devices contain valuable, recyclable materials and often components such as batteries, rechargeable batteries or oil, which - if handled or disposed of incorrectly - can pose a potential danger to human health and the environment. However, these components are required for the correct operation of the device. Devices marked by this symbol are not allowed to be disposed of together with the household rubbish.

Notes on the content materials (REACH)

Current information on content materials can be found at: www.kaercher.de/REACH

• Hearing protection can impair your ability to hear warning sounds, so pay attention to hazards in your vicinity and in the work area. • The noise from the device can impair your ability to hear, so pay attention to possible hazards in your vicinity and in the work area.

ATTENTION • Do not force the device through dense bushes. This can block and slow down the cutting tool. Reduce the working speed if the cutting tool blocks. • Do not attempt to cut boughs and branches that are obviously too large to fit between the cutting blades. Use a non-motorised hand saw or branch saw for cutting larger boughs and branches.

Safe transport and storage

⚠ **WARNING** • Switch the device off, allow it to cool down and remove the battery pack before storage or transportation.

⚠ **CAUTION** • In order to prevent accidents or injuries, you must only transport and store the device with the blade guard installed and with the rechargeable battery removed. • Risk of injury and damage to the device. Secure the device against movement or falling down during transport. • Store the battery pack separately from the device for safety.

ATTENTION • Remove all foreign bodies from the device before storage or transportation. • Store the device in a dry, well ventilated location out of the reach of children. Keep the device away from corrosive substances such as garden chemicals. • Do not store the device outdoors.

Safe servicing and care

⚠ **WARNING** • Switch the motor off, remove the battery pack and make sure that all moving parts have stopped moving:

- Before cleaning or servicing the device.
- Before changing accessories.
- Risk of injury from sharp cutting tools. Exercise special care when removing and fitting the blade guard, cleaning and oiling the device. • Ensure that the device is in a safe condition by regularly checking that all bolts, nuts and screws are screwed tight. • Each time after using the device, remove dirt from the cutting tools using a hard brush and apply a suitable oil for rust protection before fitting the blade guard. The manufacturer recommends using a spray for rust protection and oiling. Ask your Customer Service department to recommend a suitable spray. You can oil the cutting tools as described, each time before using the device.

⚠ **CAUTION** • Only use accessories and spare parts which are approved by the manufacturer. Only original accessories and original spare parts ensure that the appliance will run fault-free and safely.

ATTENTION • Clean the product with a soft, dry cloth each time after use.

Note • Service and maintenance work may only be performed by suitably qualified and specially trained personnel. We recommend sending the product to an authorised service centre for repair. • You may only perform the adjustments and repairs described in these operating instructions. Contact your authorised Customer Service department for other repairs.

Accessories and spare parts





Only use original accessories and original spare parts. They ensure that the appliance will run fault-free and safely.

Information on accessories and spare parts can be found at www.kaercher.com.

Scope of delivery

The scope of delivery for the appliance is shown on the packaging. Check the contents for completeness when unpacking. If any accessories are missing or in the event of any shipping damage, please notify your dealer.

Symbols on the device

	General warning symbol
	Read the operating instructions and all safety instructions before operating the device for the first time.
	Always wear suitable eye protection and hearing protection when working with the device.
	Wear non-slip, sturdy gloves when working with the device.
	Wear non-slip safety shoes when working with the device.
	Risk of injury. Do not touch the sharp cutting tools.
	Electrical hazard. Keep a minimum distance of 10 m away from overhead lines when working with the device.
	Danger due to flung objects. Keep spectators, especially children and pets, at least 15 m away from the work area.
	

Description of the device

The maximum amount of equipment is described in these operating instructions. Depending on the model used, there are differences in the scope of delivery (see packaging).

See graphics page for illustrations

Illustration A

- ① Blade guard
- ② Cutting blade
- ③ Cut material sweep

- ④ Shaft
- ⑤ Type plate
- ⑥ Lever lock
- ⑦ Lever for adjusting the cutting angle

Initial startup

Assembling the Multi-Tool

1. Connect the shaft with the coupling of the Multi-Tool (see operating manual *Multi-Tool MT 36 Bp*).

Illustration B

Fitting the cut material sweep

1. Install the cut material sweep.

Illustration C

Operation

New users should be instructed by an experienced person and practice handling and techniques before carrying out any work.

Adjusting the cutting angle

The angle between the shaft and hedge trimmer can be adapted to the working conditions.

Illustration D

CAUTION

Sharp cutting blade

Incision injuries

Wear protective gloves when working on the cutting blade.

1. Mount the blade guard.

Illustration E

2. Place the device on a flat surface.

3. Press the handle lock.

Illustration F

The handle for adjusting the cutting angle is unlocked.

4. Press the handle for setting the cutting angle.

Illustration G

5. Adjust the angle between the shaft and hedge trimmer.

6. Release the handle for setting the cutting angle. Make sure that the handle engages in a notch.

7. Release the handle lock.

The handle for setting the cutting angle is locked.

8. Remove the blade guard.

Operation

CAUTION

Risk of injury from sharp blades

Wear safety goggles and protective gloves when working on the device.

WARNING

Risk of injury due to uncontrolled movements of the device

Always hold the device firmly with both hands.

Always wear the carrying belt.

1. Check the cutting material for foreign bodies, such as film, wires, stones or posts, and remove them as necessary.

2. Remove the blade guard.

Illustration H

3. Switch on the device, see operating manual *Multi-Tool MT 36 Bp*.

4. Trim the hedge.

Illustration I

Ending operation

1. Remove the battery pack from the device (see operating manual *Multi-Tool MT 36 Bp*).
2. Clean the device (see Chapter *Cleaning the device*).

Disassembling the Multi-Tool

1. Disconnect the accessories from the Multi-Tool (see *Multi-Tool MT 36 Bp* operating instructions).

Transport

⚠ CAUTION

Failure to observe the weight

Risk of injury and damage

Be aware of the weight of the device during transportation.

⚠ WARNING

Uncontrolled startup

Incision injuries

With the Multi-Tool assembled, remove the battery pack from the device before transporting it.

Transport the device only with the blade guard fitted.

- Secure the device against slipping and tipping over when transporting in vehicles.

Storage

Always clean the device before putting it into storage (see Chapter *Cleaning the device*).

⚠ CAUTION

Failure to observe the weight

Risk of injury and damage

Be aware of the weight of the device during storage.

⚠ WARNING

Uncontrolled startup

Incision injuries

With the Multi-Tool assembled, remove the battery pack from the device before storage.

Store the device only with the blade guard fitted.

1. Remove the carrying belt.
2. Disassemble the Multi-Tool if necessary (see operating manual *Multi-Tool MT 36 Bp*).
3. Store the device in a dry, well ventilated location. Keep away from corrosive substances such as garden chemicals and defrosting salt. Do not store the device outdoors.

Care and service

⚠ WARNING

Uncontrolled startup

Incision injuries

Remove the battery from the assembled Multi-Tool before all work on the device.

Troubleshooting guide

Malfunctions often have simple causes that you can remedy yourself using the following overview. When in doubt, or in the case of malfunctions not mentioned here, please contact your authorised Customer Service.

Fault	Cause	Rectification
The device stops during operation	Blade blocked with cutting material.	● Remove cutting material from the blade.
	Motor has overheated	● Stop working and allow the motor to cool down.

⚠ CAUTION

Risk of injury from sharp blades

Wear safety goggles and protective gloves when working on the device.

Cleaning the device

1. Use a brush to remove any dirt and debris from the blade.

Illustration J

2. Clean the shaft with a soft, dry cloth.

Maintenance work

Checking the blade screw connection

⚠ CAUTION

Loose screw connections

Incision injuries through uncontrolled blade movements
Check the screw connection of the blade regularly to ensure it is firmly fastened.

Illustration K

1. Check that all screws/nuts are tight.
2. Tighten any loose screws/nuts.

Oiling the blade sections

In order to maintain the blade quality, the blade sections should be oiled after each use.

Note

Using thin machine oil or spray oil will yield very good results.

Illustration L

1. Place the device on a flat surface.
2. Apply oil to the top of the blade sections.

Note

*You will improve the result if, after applying the oil, you briefly start up the Multi-Tool so that the oil spreads out in the gaps (see operating manual *Multi-Tool MT 36 Bp*).*

Sharpening the blade sections

Note

Remove as little material as possible during sharpening and maintain the original angle of the blade tooth in the process.

⚠ CAUTION

Sharp blade

Incision injuries

Wear suitable protective gloves when sharpening the blade sections.

1. Clamp the blade in a vice.
2. Sharpen the exposed side of the blade teeth with a file.
3. Carefully push the blade further by hand so that the unsharpened blade teeth are accessible.
4. Sharpen the exposed side of all blade teeth with a file.

Fault	Cause	Rectification
Problems when mounting the shaft components	The connection points are dirty.	<ul style="list-style-type: none"> ● Clean the shaft ends of adhering dirt. ● Only place the accessories on clean surfaces.

Warranty

The warranty conditions issued by our sales company responsible apply in all countries. We shall remedy possible malfunctions on your device within the warranty period free of cost, provided that a material or manufacturing defect is the cause. In a warranty case, please contact your dealer (with the purchase receipt) or the next authorised customer service site.
(See overleaf for the address)

Technical data

		MT 36 Bp	MT HT 550/36
Device performance data			
Working voltage of the battery	V	36	
Maximum speed	/min	10000 ± 10%	
Cutting blade length	cm	55	
Tooth pitch	mm	28	
Working range (max.)	m	3,1	
Dimensions and weights			
Length x width x height	mm	951 x 197 x 188	1305 x 125 x 87
Weight (with battery pack)	kg	2,6	2,3
Device performance data (measured with MT 36 Bp Multi-Tool)			
Max. speed	/min	1820 ± 10%	
Sound power level as per EN 62841-1 and EN 62841-4-2 (measured with MT 36 Bp Multi-Tool)			
Sound pressure level L_{pA}	dB(A)	83,6	
Uncertainty K_{pA}	dB(A)	3,0	
Sound power level L_{WA}	dB(A)	95	
uncertainty K_{WA}			
Vibration value according to EN 62841-1 and EN 62841-4-2 (measured with MT 36 Bp Multi-Tool)			
Front handle hand-arm vibration value	m/s^2	3,8	
Rear handle hand-arm vibration value	m/s^2	3,0	
Uncertainty K	m/s^2	1,5	

Subject to technical modifications.

Vibration and noise value

The total vibration values given and the noise emission values given were measured according to a standard test procedure and can be used to compare one tool with another. The declared total vibration values and the declared noise emission values can also be used for a preliminary exposure assessment.

⚠ WARNING

Vibration and noise emissions during actual use of the power tool may differ from the values given, depending on the tool and in particular the type of workpiece used. Identify the safety measures to protect the operator on the basis of an exposure estimate under actual use conditions (taking into account all parts of the operating cycle, such as the release time).

Device with a hand-arm vibration value > 2.5 m/s² (see chapter *Technical Data* in the operating instructions)

⚠ **CAUTION** • *Uninterrupted use of the device for several hours can lead to numbness.* • *Wear warm gloves to protect your hands.* • *Take regular breaks from work.*

EU Declaration of Conformity

EU Declaration of Conformity

We hereby declare that the machine described below complies with the relevant basic safety and health requirements in the EU Directives, both in its basic design and construction as well as in the version placed in circulation by us. This declaration is invalidated by any changes made to the machine that are not approved by us.

Product: Battery-powered pole hedge trimmer

Type: 1.042-511.0 + 1.042-513.0

Currently applicable EU Directives

2006/42/EC (+2009/127/EC)

2014/30/EU

2000/14/EC (+2005/88/EC)

2011/65/EU

Harmonised standards used

EN 62841-1: 2015 + A11: 2022

EN 62841-4-2: 2019 + A1: 2022 + A11: 2022

EN 55014-1: 2017 + A11: 2020

EN 55014-2: 1997 + A1: 2001 + A2: 2008

EN IEC 63000: 2018

Conformity evaluation procedure used

2000/14/EC and amended by 2005/88/EC: Annex V

Sound power level dB(A)

Measured: 93,9

Guaranteed: 95

The signatories act on behalf of and with the authority of the company management.



H. Jenner

Chairman of the Board of Management



S. Reiser

Director Regulatory Affairs & Certification

Documentation supervisor:

S. Reiser

Alfred Kärcher SE & Co. KG

Alfred-Kärcher-Str. 28 - 40

71364 Winnenden (Germany)

Ph.: +49 7195 14-0

Fax: +49 7195 14-2212

Winnenden, 2022/05/01

Declaration of Conformity (UK)

We hereby declare that the product described below complies with the relevant provisions of the following UK Regulations, both in its basic design and construction as well as in the version put into circulation by us. This declaration shall cease to be valid if the product is modified without our prior approval.

Product: Battery-powered pole hedge trimmer

Type: 1.042-511.0 + 1.042-513.0

Currently applicable UK Regulations

S.I. 2008/1597 (as amended)

S.I. 2016/1091 (as amended)

S.I. 2012/3032 (as amended)

Designated standards used

EN 62841-1: 2015 +A11: 2022

EN 62841-4-2:2019+A1:2022+A11:2022

EN 55014-1: 2017 + A11: 2020

EN 55014-2: 1997+A1: 2001+A2: 2008

EN IEC 63000: 2018

The signatories act on behalf of and with the authority of the company management.



H. Jenner

Chairman of the Board of Management



S. Reiser

Director Regulatory Affairs & Certification

Documentation supervisor:

S. Reiser

Alfred Kärcher SE & Co. KG

Alfred-Kärcher-Str. 28 - 40

71364 Winnenden (Germany)

Ph.: +49 7195 14-0

Fax: +49 7195 14-2212

Winnenden, 2022/05/01

Contenu

Consignes de sécurité	16
Utilisation conforme	18
Protection de l'environnement	18
Accessoires et pièces de rechange	18
Etendue de livraison	18
Symboles sur l'appareil	18
Description de l'appareil	19
Mise en service	19
manuel	19
Transport	19
Stockage	20
Entretien et maintenance	20
Travaux de maintenance	20
Dépannage en cas de défaut	20
Garantie	21
Caractéristiques techniques	21
Valeurs de vibration et d'émission de bruits	21
Déclaration de conformité UE	21

Consignes de sécurité



Veuillez lire ce chapitre relatif à la sécurité et le présent manuel d'instructions original avant la première utilisation de l'appareil. Suivez ces instructions. Conservez le manuel d'instructions original pour une utilisation ultérieure ou pour le propriétaire suivant.

Niveaux de danger

⚠ DANGER

- Indique un danger immédiat qui peut entraîner de graves blessures corporelles ou la mort.

⚠ AVERTISSEMENT

- Indique une situation potentiellement dangereuse qui peut entraîner de graves blessures corporelles ou la mort.

⚠ PRÉCAUTION

- Indique une situation potentiellement dangereuse qui peut entraîner des blessures légères.

ATTENTION

- Indique une situation potentiellement dangereuse qui peut entraîner des dommages matériels.

Consignes de sécurité pour les taille-haies sur perche

- Tenez toutes les parties du corps éloignées de la lame. Ne retirez pas le matériau découpé et ne tenez pas le matériau à découper pendant que les lames se déplacent. Les lames continuent de se déplacer après que l'interrupteur a été désactivé. Un instant d'inattention lors de l'utilisation du taille-haie peut causer de graves blessures.
- Portez le taille-haies par la poignée, lame arrêtée, et veillez à ne pas actionner d'interrupteur. Porter correctement le taille-haie réduit le risque de démarrage accidentel et de blessures qui en résulteraient à cause des lames.
- Lorsque vous transportez ou stockez le taille-haies, installez toujours le protège-lame. Une utilisation correcte du taille-haie réduit le risque de blessures par les lames.
- Avant d'éliminer un matériau coincé ou d'effectuer l'entretien de l'appareil, assurez-vous que tous les interrupteurs de l'appareil sont éteints et que le bloc d'accumulateurs a été retiré ou débranché. L'utilisation inattendue du taille-haies lors de l'élimination de matériaux coincés ou lors de travaux d'entretien peut entraîner des blessures graves.
- Ne tenez le taille-haie que par les surfaces de préhension isolées, car la lame peut toucher des fils électriques cachés. Si les lames entrent en contact avec une ligne sous tension, les parties métalliques exposées du taille-haies peuvent être mises sous tension et provoquer un choc électrique pour l'utilisateur.
- Maintenez tous les câbles et fils électriques à l'écart de la zone de coupe. Les câbles électriques peuvent être cachés dans des haies ou des arbustes et être accidentellement sectionnés par la lame.
- N'utilisez pas le taille-haies par mauvais temps, notamment en cas de risque de foudre. Cela réduit le risque d'être frappé par la foudre.
- Pour réduire le risque de choc électrique, n'utilisez jamais le taille-haies à perche à proximité de lignes électriques. Le contact avec des lignes électriques ou l'utilisation à proximité de celles-ci peut entraîner des blessures graves ou des électrocutions pouvant être mortelles.
- Utilisez toujours le taille-haies à perche avec les deux mains. Tenez le taille-haie à perche à deux mains pour éviter toute perte de contrôle.

- **Portez toujours une protection pour la tête lorsque vous utilisez la taille-haies à perche au-dessus de la tête. La chute de pièces peut entraîner de graves blessures.**

Consignes de sécurité supplémentaires

⚠ DANGER • Blessures graves si des objets sont projetés par la lame de coupe ou si un câble ou une corde se coince dans l'outil de coupe. Avant d'utiliser l'appareil, vérifiez bien qu'il n'y ait pas de pierres, de bâtons, de métal, de câble, d'os ou de jouet dans la plage de travail et enlevez-les le cas échéant. • N'utilisez jamais l'appareil si des personnes, notamment des enfants ou des animaux se trouvent dans un rayon de 15 m car la lame de coupe pourrait projeter des objets. • Toute modification sur l'appareil est interdite. • Blessures graves dues à un manque de concentration pendant le travail. N'utilisez jamais l'appareil sous l'influence de drogues, d'alcool ou de médicaments, ou si vous êtes fatigué.

⚠ AVERTISSEMENT • L'appareil ne doit pas être utilisé par des enfants ou personnes dont les capacités physiques, sensorielles ou mentales sont réduites ou qui ne disposent pas de l'expérience et/ou des connaissances nécessaires. • Vous devez disposer d'une vue sans obstruction sur la plage de travail afin de détecter les dangers éventuels. Utilisez l'appareil exclusivement sous un bon éclairage. • Avant de l'utiliser, assurez-vous que l'appareil, tous les éléments de commande et les dispositifs de sécurité fonctionnent correctement. Vérifiez que les fermetures ne sont pas desserrées, assurez-vous que tous les caches de protection et poignées sont correctement et solidement fixés. N'utilisez pas l'appareil s'il n'est pas dans un état impeccable. • Remplacez les pièces usées ou endommagées avant de mettre l'appareil en service.

• Lorsque vous travaillez avec l'appareil, portez des pantalons longs et lourds, des vêtements à manche longue et des bottes anti-dérapantes. Ne travaillez jamais pieds nus. Ne portez pas de sandales ou de pantalons courts. Évitez des vêtements amples ou des vêtements avec des rubans et des lacets. • Risque de rebond dû à une perte d'équilibre. Évitez une position anormale du corps, gardez une stabilité et maintenez l'équilibre. • Tenez systématiquement l'appareil à deux mains. Tenez la poignée avant à une main. De l'autre main, tenez la poignée arrière, actionnez la touche de déverrouillage et l'interrupteur principal.

• Vous devez porter la sangle de transport fournie lors de l'utilisation de l'appareil. La sangle de transport est équipée d'une fermeture rapide. La sangle de transport vous aide à contrôler l'appareil lorsqu'il est abaissé après la coupe et à amortir le poids de l'appareil pendant la coupe. • Blessures graves si la sangle de transport ne peut pas être déposée assez rapidement en cas d'urgence. Familiarisez-vous avec la sangle de transport et le verrouillage rapide avant d'utiliser l'appareil. Ne portez pas de vêtements sur la bandoulière et ne gênez jamais l'accès à la fermeture rapide. • Risque d'électrocution. Ne travaillez pas avec l'appareil à moins de 10 m des lignes aériennes. • N'utilisez pas l'appareil à proximité de poteaux, clôtures, bâtiments ou autres objets immobiles. • Les lames de l'appareil sont acérées. Portez des gants de protection résistants et travaillez avec prudence quand vous montez, remplacez, nettoyez ou vérifiez le serrage des vis. • Remplacez les pièces usées ou endommagées avant de mettre l'appareil

en service. • Arrêtez immédiatement l'appareil et vérifiez s'il est endommagé ou identifiez la cause de la vibration si l'appareil est tombé, a reçu un coup ou vibre anormalement. Faites réparer les dommages par le service après-vente agréé ou remplacez l'appareil. • Avant chaque utilisation, vérifiez que le raccord de manche de la perche et l'outil de coupe sont solidement fixés.

• Avant de couper une haie ou un arbuste, vérifiez si des personnes ou des animaux ne se trouvent pas derrière ou à l'intérieur. • Mettez le moteur hors tension, retirez le bloc-batterie, assurez-vous que tous les composants mobiles sont complètement stoppés :

- Avant de régler la position de travail du système de coupe.
- Avant de nettoyer l'appareil ou d'enlever une obstruction.
- Avant de laisser l'appareil sans surveillance.
- Avant de vérifier, d'entretenir l'appareil ou d'intervenir dessus.

⚠ PRÉCAUTION • Portez une protection oculaire et auditive intégrale. • Portez un casque lors de travaux effectués dans des zones où il existe un danger de chutes d'objets. • Risque de blessures en cas de happement de vêtements larges, de cheveux ou de bijoux par des pièces mobiles de l'appareil. Tenez vêtements et bijoux éloignés des pièces mobiles de la machine. Attachez les cheveux longs. • Avant tout démarrage de l'appareil, assurez-vous que les outils de coupe ne peuvent pas entrer en contact avec quoi que ce soit. • N'utilisez pas l'appareil sur une échelle ou une base non stable. • La protection auditive peut limiter votre capacité à entendre les signaux d'avertissement, soyez donc attentifs aux dangers éventuels à proximité et dans votre plage de travail. • Le bruit de l'appareil peut réduire votre capacité auditive, veillez donc aux possibles dangers présents à proximité et à l'intérieur de la plage de travail.

ATTENTION • Ne faites pas usage de force pour guider l'appareil dans des buissons épais. Les outils de coupe peuvent ainsi se bloquer et ralentir. Diminuez la vitesse de travail si les outils de coupe se bloquent.

• Ne coupez pas des branches et des rameaux qui sont visiblement trop gros pour passer entre les lames de coupe. Utilisez une scie à main ou une scie à élaguer sans moteur pour couper les branches et rameaux de gros diamètre.

Transport sûr et stockage

⚠ AVERTISSEMENT • Coupez l'appareil, laissez-le refroidir et retirez le bloc-batterie avant de le stocker ou de le transporter.

⚠ PRÉCAUTION • Pour éviter les accidents et les blessures, transportez et stockez l'appareil uniquement avec la protection de lame installée et l'accu retiré. • Risque de blessures et dommages sur l'appareil. Bloquez l'appareil contre tout mouvement ou toute chute pendant le transport. • Stockez le bloc-batterie séparément de l'appareil pour des raisons de sécurité.

ATTENTION • Retirez tous les corps étrangers de l'appareil avant de le transporter ou de le stocker.

• Stockez l'appareil dans un endroit sec, bien aéré et inaccessible pour les enfants. Tenez l'appareil éloigné des substances corrosives telles que les produits chimiques pour le jardin. • Ne stockez pas l'appareil à l'extérieur.

Maintenance et entretien en toute sécurité

⚠ AVERTISSEMENT • Coupez le moteur, retirez le bloc-batterie et assurez-vous que toutes les pièces mobiles sont complètement arrêtées :

- Avant de nettoyer ou d'entretenir l'appareil.
- Avant de remplacer les accessoires.
 - Risque de blessures dues aux outils de coupe tranchants. Procédez avec grand soin lors du retrait ou de l'installation du protège-lame, lors du nettoyage et de l'huilage de l'appareil.
 - Veillez à ce que l'appareil soit dans un état sûr en vérifiant à intervalles réguliers que les goujons, les écrous et les vis sont bien serrés.
 - Après chaque utilisation, retirez les salissures des outils de coupe à l'aide d'une brosse dure et appliquez une huile adaptée pour la protection antirouille avant de réinstaller le protège-lame. Le fabricant recommande d'utiliser un spray comme protection antirouille et pour l'huilage. Renseignez-vous auprès de votre service après-vente pour vous procurer le spray adapté. Vous pouvez huiler les outils de coupe de la manière décrite avant chaque utilisation.

⚠ PRECAUTION • Utilisez exclusivement les accessoires et pièces de rechange autorisés par le fabricant. Les accessoires et pièces de rechange originaux garantissent le fonctionnement sûr et sans défaut de votre appareil.

ATTENTION • Nettoyez le produit après chaque utilisation avec un chiffon doux et sec.

Remarque • Les travaux de service et de maintenance doivent être effectués uniquement par le personnel qualifié et formé spécialement à cette intention. Nous recommandons d'envoyer le produit pour réparation à un centre de service agréé. • Vous ne devez effectuer que les réparations et réglages décrits dans ce manuel d'utilisation. Contactez votre service après-vente agréé pour les réparations allant au-delà.

Risques résiduels

⚠ AVERTISSEMENT

- Même si l'appareil est utilisé comme prévu, il y a encore certains risques résiduels. Les risques suivants peuvent être générés lors de l'utilisation de l'appareil :
- Blessures par contact avec les outils de coupe. Tenez les outils de coupe éloignés du corps. Utilisez le protège-lame lorsque vous ne taillez pas.
- Une vibration peut causer des blessures. Pour chaque travail, utilisez l'outil approprié, utilisez les poignées prévues et limitez le temps de travail et l'exposition.
- Le bruit peut causer des lésions auditives. Portez une protection auditive et limitez la sollicitation.

Réduction des risques

⚠ PRÉCAUTION

- Une durée d'utilisation prolongée de l'appareil peut provoquer des troubles circulatoires au niveau des mains en raison des vibrations. Il est impossible de définir une durée de validité générale pour l'utilisation car elle dépend de nombreux facteurs d'influence :
- Tendence personnelle à souffrir d'une mauvaise circulation sanguine (doigts souvent froids, démangeaison dans les doigts)
- Basse température ambiante. Portez des gants chauds pour protéger vos mains.
- Circulation sanguine entravée par une saisie trop ferme.

- Un usage en continu est plus dangereux qu'une utilisation interrompue par des pauses. Consultez un médecin en cas d'utilisation régulière et de longue durée de l'appareil ou d'apparition répétée de symptômes tels que les démangeaisons dans les doigts, les doigts froids.

Utilisation conforme

- L'accessoire pour taille-haie sur perche est approprié pour une utilisation professionnelle.
- L'accessoire est destiné à être utilisé avec le Multitool MT 36 Bp.
- L'appareil est prévu uniquement pour l'emploi à l'air libre.
- Pour des raisons de sécurité, l'appareil doit être toujours fermement tenu à deux mains.
- L'appareil est conçu pour couper des haies, des arbustes et des plantes similaires. L'utilisateur se tient fermement sur le sol.
- L'appareil ne doit être utilisé que dans un environnement sec et bien éclairé.

Toute autre utilisation, p. ex. pour couper de l'herbe, des arbres et des branches, est interdite.

Protection de l'environnement



Les matériaux d'emballage sont recyclables. Veuillez éliminer les emballages dans le respect de l'environnement.



Les appareils électriques et électroniques contiennent des matériaux précieux recyclables et souvent des composants tels que des piles, batteries ou de l'huile représentant un danger potentiel pour la santé humaine et l'environnement, s'ils ne sont pas manipulés ou éliminés correctement. Ces composants sont cependant nécessaires pour le fonctionnement correct de l'appareil. Les appareils marqués par ce symbole ne doivent pas être jetés dans les ordures ménagères.

Remarques concernant les matières composantes (REACH)

Les informations actuelles concernant les matières composantes sont disponibles sous : www.kaercher.de/REACH

Accessoires et pièces de rechange

Utiliser exclusivement des accessoires et pièces de rechange originaux. Ceux-ci garantissent le fonctionnement sûr et sans défaut de votre appareil.

Des informations sur les accessoires et pièces de rechange sont disponibles sur le site Internet www.kaercher.com.







Étendue de livraison

L'étendue de livraison de l'appareil est illustrée sur l'emballage. Lors du déballage, vérifiez que le contenu de la livraison est complet. Si un accessoire manque ou en cas de dommage dû au transport, veuillez informer votre distributeur.

Symboles sur l'appareil



Symbole d'avertissement général

	Veuillez lire le manuel d'utilisation et toutes les consignes de sécurité avant la mise en service.
	Pendant le travail, portez une protection oculaire et auditive appropriée.
	Pendant le travail avec l'appareil, portez des gants anti-dérapants et résistants.
	Pendant le travail avec l'appareil, portez des chaussures de sécurité anti-dérapantes.
	Risque de blessures. Ne pas toucher les outils de coupe tranchants.
	Danger électrique. Lorsque vous travaillez avec l'appareil, maintenez une distance minimale de 10 m par rapport aux lignes aériennes.
	Danger dû à des objets projetés. Eloignez les spectateurs, notamment les enfants et les animaux domestiques, à une distance d'au moins 15 m de la plage de travail.

Description de l'appareil

Le présent manuel d'utilisation décrit l'équipement complet. L'étendue de livraison varie selon les modèles (voir l'emballage).

Illustration, voir pages graphiques

Illustration A

- ① Protège-lame
- ② Lame de coupe
- ③ Collecteur de déchets
- ④ Manche
- ⑤ Plaque signalétique
- ⑥ Verrouillage à levier
- ⑦ Levier de réglage de l'angle de coupe

Mise en service

Monter le Multi-Tool

1. Raccorder le manche à l'accouplement du Multi-Tool (voir le mode d'emploi du *Multi-Tool MT 36 Bp*).

Illustration B

Montage du collecteur de déchets

1. Monter le collecteur de déchets.

Illustration C

manuel

Nous conseillons aux personnes inexpérimentées de se laisser instruire par une personne expérimentée et de s'entraîner à la manipulation et aux techniques avant de travailler avec la taille-haie.

Réglage de l'angle de coupe

L'angle entre le manche et la taille-haie peut être adapté aux conditions de travail.

Illustration D

⚠ PRÉCAUTION

Lame de coupe tranchante

Coupures

Portez systématiquement des gants de protection lorsque vous travaillez sur la lame de coupe.

1. Monter le protège-lame.

Illustration E

2. Placer l'appareil sur une surface plane.
3. Appuyer sur le verrouillage de la poignée.

Illustration F

La poignée de réglage de l'angle de coupe est déverrouillée.

4. Appuyer sur la poignée pour régler l'angle de coupe.

Illustration G

5. Ajuster l'angle entre le manche et la taille-haie.

6. Relâcher la poignée pour régler l'angle de coupe. S'assurer que la poignée s'engage dans une encoche.

7. Relâcher le verrouillage de la poignée.

La poignée de réglage de l'angle de coupe est verrouillée.

8. Retirer le protège-lame.

Commande

⚠ PRÉCAUTION

Risque de blessures dues aux lames acérées

Portez des lunettes de protection et des gants de protection lors de tous les travaux sur l'appareil.

⚠ AVERTISSEMENT

Risque de blessures en raison de mouvements incontrôlés de l'appareil

Tenez systématiquement l'appareil à deux mains.

Portez systématiquement la sangle de transport.

1. Vérifier l'absence de corps étrangers tels que des films, des fils de fer ou de piquets et les enlever, le cas échéant.

2. Retirer le protège-lame.

Illustration H

3. Mise en marche de l'appareil, voir le mode d'emploi *Multi-Tool MT 36 Bp*.

4. Taillez la haie.

Illustration I

Terminer l'utilisation

1. Retirer le bloc-batterie de l'appareil (voir mode d'emploi *Multi-Tool MT 36 Bp*).

2. Nettoyer l'appareil (voir le chapitre *Nettoyer l'appareil*).

Démontage du Multi-Tool

1. Déconnecter l'accessoire du Multi-Tool (voir le mode d'emploi *Multi-Tool MT 36 Bp*).

Transport

⚠ PRÉCAUTION

Non-observation du poids

Risque de blessure et d'endommagement

Observer le poids de l'appareil pour le transport.

⚠ **AVERTISSEMENT**

Démarrage incontrôlé

Coupages

Une fois le Multi-Tool monté, retirer le bloc-batterie de l'appareil avant le transport.

Transportez l'appareil uniquement avec le protège-lame.

- En cas de transport de l'appareil dans des véhicules, le bloquer contre le glissement et le basculement.

Stockage

Avant chaque stockage, nettoyer l'appareil (voir le chapitre *Nettoyer l'appareil*).

⚠ **PRÉCAUTION**

Non-observation du poids

Risque de blessure et d'endommagement

Tenir compte du poids de l'appareil pour le stockage.

⚠ **AVERTISSEMENT**

Démarrage incontrôlé

Coupages

Une fois le Multi-Tool monté, retirer la batterie de l'appareil avant de le ranger.

Stockez l'appareil uniquement avec le protège-lame.

1. Retirer la sangle de transport.
2. Si nécessaire, démonter le Multi-Tool (voir mode d'emploi *Multi-Tool MT 36 Bp*).
3. Stocker l'appareil dans un endroit sec et bien aéré. Eloigner l'appareil des substances corrosives comme les produits chimiques de jardinage et les sels à dégel. Ne pas stocker l'appareil à l'air libre.

Entretien et maintenance

⚠ **AVERTISSEMENT**

Démarrage incontrôlé

Coupages

Lorsque le Multi-Tool est monté, sortir le bloc-batterie de l'appareil avant d'effectuer des travaux sur l'appareil.

⚠ **PRÉCAUTION**

Risque de blessures dues aux lames acérées

Portez des lunettes de protection et des gants de protection lors de tous les travaux sur l'appareil.

Nettoyer l'appareil

1. Utiliser une brosse pour nettoyer les résidus de coupe et les salissures sur la lame de coupe.

Illustration J

Dépannage en cas de défaut

Les défauts ont souvent des causes simples que vous pouvez vous-même éliminer à l'aide de l'aperçu suivant. En cas de doute, ou en absence de mention des défauts, veuillez vous adresser au service après-vente autorisé.

2. Nettoyer le manche avec un chiffon doux et sec.

Travaux de maintenance

Vérifier le raccord à vis de la lame

⚠ **PRÉCAUTION**

Raccord à vis desserré

Coupages dues à des mouvements incontrôlés de la lame

Vérifiez régulièrement la bonne fixation du raccord à vis de la lame.

Illustration K

1. Vérifier la bonne fixation des vis/écrous.
2. Resserrer les vis/écrous desserrés.

Huilage des lames

Pour conserver la bonne qualité de coupe des lames, les huiler après chaque utilisation.

Remarque

Vous obtiendrez un très bon résultat si vous utilisez une huile de machine ou une huile à vaporiser fluide.

Illustration L

1. Poser l'appareil sur une surface plane.
2. Appliquer l'huile sur la face supérieure des lames.

Remarque

Vous pouvez améliorer le résultat en mettant brièvement le Multi-Tool en service après avoir appliqué l'huile afin qu'elle se répartisse dans les espaces (voir le mode d'emploi du *Multi-Tool MT 36 Bp*).

Affûtage des lames

Remarque

Enlever le moins de matière possible et conserver l'angle d'origine de la dent lors de l'affûtage.

⚠ **PRÉCAUTION**

Lames acérées

Coupages

Portez des gants de protection adaptés pour l'affûtage des lames.

1. Serrer la lame dans un étau.
2. Affûter l'extrémité libre des dents de la lame à l'aide d'une lime.
3. Pousser avec attention la lame à la main jusqu'à ce que les dents de la lame non affûtées soient accessibles.
4. Affûter l'extrémité libre de toutes les dents de la lame à l'aide d'une lime.

Erreur	Cause	Solution
L'appareil s'arrête pendant le fonctionnement	Lame bloquée par des déchets de taille.	● Enlever les déchets de taille de la lame.
	Le moteur est en surchauffe	● Interrompre le travail et laisser refroidir le moteur.
Problèmes lors du montage des éléments du manche	Les points de raccordement sont sales.	● Retirer la saleté qui colle aux extrémités du manche. ● Ne déposer l'accessoire que sur des surfaces propres.

Garantie

Les conditions de garantie publiées par notre société commerciale compétente s'appliquent dans chaque pays. Nous remédions gratuitement aux défauts possibles sur votre appareil dans la durée de garantie dans la mesure où la cause du défaut est un vice de matériau ou de fabrication. En cas de garantie, veuillez vous adresser à votre distributeur ou au point de service après-vente autorisé le plus proche avec la facture d'achat.

(Voir l'adresse au dos)

Caractéristiques techniques

	MT 36 Bp	MT HT 550/36
Caractéristiques de puissance de l'appareil		
Tension de service	V	36
Vitesse maximale	/min	10000 ± 10%

Longueur de la lame de coupe	cm	55
Espacement des dents	mm	28
Plage de travail (max.)	m	3,1

Dimensions et poids

Longueur x largeur x hauteur	mm	951 x 197 x 188	1305 x 125 x 87
------------------------------	----	-----------------------	-----------------------

Poids (avec bloc-batterie)	kg	2,6	2,3
----------------------------	----	-----	-----

Caractéristiques de puissance de l'appareil (mesurées avec Multitool MT 36 Bp)

Vitesse max.	/min	1820 ± 10%
--------------	------	---------------

Niveau de puissance acoustique selon EN 62841-1 et EN 62841-4-2 (mesuré avec Multitool MT 36 Bp)

Niveau de pression acoustique L_{pA}	dB(A)	83,6
Incertitude K_{pA}	dB(A)	3,0
Niveau de puissance acoustique L_{WA} + incertitude K_{WA}	dB(A)	95

Valeur de vibrations selon EN 62841-1 et EN 62841-4-2 (mesuré avec Multitool MT 36 Bp)

Valeur de vibrations main-bras poignée avant	m/s^2	3,8
Valeur de vibrations main-bras poignée arrière	m/s^2	3,0
Incertitude K	m/s^2	1,5

Sous réserve de modifications techniques.

Valeurs de vibration et d'émission de bruits

Les valeurs totales de vibrations et les valeurs d'émission de bruits indiquées ont été mesurées selon un procédé de contrôle normalisé et peuvent être utilisées pour comparer un outil à un autre. Les valeurs totales de vibrations et les valeurs d'émission de bruits déclarées peuvent également être utilisées pour une évaluation préliminaire de l'exposition.

AVERTISSEMENT

Les valeurs de vibration et d'émission de bruits pendant l'utilisation effective de l'outil électrique peuvent différer des valeurs indiquées, en fonction de l'outil utilisé et, en particulier, du type de pièce.

Identifier les mesures de sécurité pour la protection de l'opérateur, basées sur une estimation de l'exposition dans les conditions réelles d'utilisation (en tenant compte de toutes les parties du cycle de fonctionnement, comme le temps de déclenchement).

Appareils avec une valeur de vibrations main-bras > 2,5 m/s^2 (voir chapitre Caractéristiques techniques dans le manuel d'instructions)

PRÉCAUTION • Une utilisation de l'appareil pendant plusieurs heures sans interruption peut être à l'origine d'engourdissements. • Portez des gants chauds pour protéger vos mains. • Effectuez régulièrement des pauses lors du travail.

Déclaration de conformité UE

Nous déclarons par la présente que la machine désignée ci-après ainsi que la version que nous avons mise en circulation, est conforme, de par sa conception et son type, aux exigences fondamentales de sécurité et de santé en vigueur des normes UE. Toute modification de la machine sans notre accord annule cette déclaration.

Produit : Taille-haies à perche sur batterie
Type : 1.042-511.0 + 1.042-513.0

Normes UE en vigueur

2006/42/CE (+2009/127/CE)
2014/30/UE
2000/14/CE (+2005/88/CE)
2011/65/UE

Normes harmonisées appliquées

EN 62841-1: 2015 +A11: 2022
EN 62841-4-2: 2019+A1: 2022+A11: 2022
EN 55014-1: 2017 + A11: 2020
EN 55014-2: 1997+A1: 2001+A2: 2008
EN IEC 63000: 2018

Méthode d'évaluation de conformité appliquée

2000/14/CE et modifié par 2005/88/CE : annexe V

Niveau de puissance acoustique dB(A)

Mesuré : 93,9

Garanti : 95

Les signataires agissent sous ordre et avec le pouvoir de la direction.



H. Jenner

Chairman of the Board of Management



S. Reiser

Director Regulatory Affairs & Certification

Responsable de la documentation :

S. Reiser

Alfred Kärcher SE & Co. KG

Alfred-Kärcher-Str. 28 - 40

71364 Winnenden (Germany)

Tél. : +49 7195 14-0

Télécopie : +49 7195 14-2212

Winnenden, le 01/05/2022

Indice

Avvertenze di sicurezza.....	22
Impiego conforme alla destinazione.....	24
Tutela dell'ambiente.....	24
Accessori e ricambi.....	24
Volume di fornitura.....	24
Simboli riportati sull'apparecchio.....	24
Descrizione dell'apparecchio.....	24
Messa in funzione.....	25
Esercizio.....	25
Trasporto.....	25
Stoccaggio.....	25
Cura e manutenzione.....	25
Lavori di manutenzione.....	26
Guida alla risoluzione dei guasti.....	26
Garanzia.....	26
Dati tecnici.....	26
Valore di vibrazione e sonoro.....	27
Dichiarazione di conformità UE.....	27

Avvertenze di sicurezza



Prima di utilizzare l'apparecchio per la prima volta, leggere questo capitolo relativo alla sicurezza e queste istruzioni per l'uso originali. Agire secondo quanto indicato nelle istruzioni.

Conservare le Istruzioni per l'uso originali per un uso futuro o per un successivo proprietario.

Livelli di pericolo

⚠ PERICOLO

- Indica un pericolo imminente che determina lesioni gravi o la morte.

⚠ AVVERTIMENTO

- Indica una probabile situazione pericolosa che potrebbe determinare lesioni gravi o la morte.

⚠ PRUDENZA

- Indica una probabile situazione pericolosa che potrebbe causare lesioni leggere.

ATTENZIONE

- Indica una probabile situazione pericolosa che potrebbe determinare danni alle cose.

Istruzioni di sicurezza per i taglia siepi ad asta

- **Tenere lontano dalla lama ogni parte del corpo. Non rimuovere il materiale tagliato e non tenere con le mani il materiale da tagliare mentre le lame sono in movimento. Le lame continuano a muoversi anche dopo lo spegnimento dell'interruttore. Un attimo di distrazione durante l'uso del taglia siepi può causare lesioni gravi.**
- **Trasportare il taglia siepi per l'impugnatura, con la lama non in movimento, e fare attenzione a non azionare alcun interruttore. Il corretto trasporto del taglia siepi riduce il rischio di avviamento accidentale e di conseguenti lesioni causate dalle lame.**
- **Quando si trasporta o si ripone il taglia siepi, montare sempre il coprilama. Un uso corretto del taglia siepi riduce il rischio di lesioni causate dalle lame.**
- **Prima di rimuovere il materiale incastrato o di eseguire la manutenzione dell'apparecchio, accertarsi che tutti gli interruttori dell'unità siano spenti e che l'unità accumulatore sia stata ri-**

mossa o scollegata. L'azionamento imprevisto del taglia siepi mentre si sta asportando del materiale incastrato o di stanno eseguendo interventi di manutenzione può causare gravi lesioni.

- **Tenere il taglia siepi solo per le superfici di impugnatura isolate, poiché la lama potrebbe toccare cavi nascosti. Se le lame entrano in contatto con un cavo sotto tensione, le parti metalliche esposte del taglia siepi possono trovarsi sotto tensione e trasmettere una scossa elettrica all'utilizzatore.**
- **Tenere tutti i cavi di alimentazione e i fili lontano dall'area di taglio. Nelle siepi o nei cespugli potrebbero essere nascosti dei cavi elettrici che possono essere accidentalmente tagliati dalle lame.**
- **Non utilizzare il taglia siepi in caso di maltempo, soprattutto in presenza di rischio di fulmini. In questo modo si riduce il rischio di essere colpiti da un fulmine.**
- **Per ridurre il rischio di folgorazione, non utilizzare mai il taglia siepi in prossimità di linee elettriche. Il contatto o l'utilizzo in prossimità di linee elettriche può causare gravi lesioni o elettrocuzione con conseguente morte.**
- **Azionare sempre il taglia siepi con prolunga con entrambe le mani. Tenere il taglia siepi con prolunga con entrambe le mani per evitare di perdere il controllo.**
- **Indossare sempre una protezione per la testa quando si utilizza il taglia siepi ad asta sopra la testa. La caduta di parti può causare gravi lesioni.**

Avvertenze di sicurezza aggiuntive

⚠ PERICOLO ● Pericolo di lesioni gravi se dalla lama di taglio vengono lanciati in aria oggetti oppure se filo o corda si impigliano nell'attrezzo da taglio. Prima dell'uso, ispezionare accuratamente l'area di lavoro e rimuovere eventuali oggetti come pietre, bastoni, metalli, fili, ossa o giocattoli. ● Non utilizzare mai l'apparecchio se in un raggio di 15 m sono presenti persone, in particolare bambini o animali, poiché esiste il pericolo che dalla lama di taglio vengano lanciati oggetti. ● Non si possono apportare modifiche sull'apparecchio. ● Lesioni gravi in seguito ad operazioni svolte senza la dovuta concentrazione. Non usare l'apparecchio se si è sotto l'influsso di droghe, alcool o medicinali oppure se si è stanchi.

⚠ AVVERTIMENTO ● L'apparecchio non è destinato all'utilizzo da parte di bambini o persone con capacità fisiche, sensoriali o mentali ridotte o che non hanno acquisito familiarità con queste istruzioni. ● Occorre avere una visuale senza ostacoli sull'area di lavoro per poter riconoscere i possibili pericoli. Utilizzare l'apparecchio solo in presenza di una buona illuminazione. ● Prima del funzionamento, assicurarsi che l'apparecchio, tutti gli elementi di comando e i dispositivi di sicurezza funzionino correttamente. Verificare la presenza di chiusure allentate, assicurarsi che tutte le coperture di protezione e le impugnature siano fissate correttamente e saldamente. Non utilizzare l'apparecchio quando le condizioni non sono perfette. ● Sostituire i componenti usurati o danneggiati prima di mettere in funzione l'apparecchio. ● Quando si lavora con l'apparecchio, indossare pantaloni lunghi e pesanti, indumenti a maniche lunghe e stivali antiscivolo. Non usare l'apparecchio scalzi. Non indossare sandali o pantaloni corti. Evitare di indossare indumenti larghi oppure con lacci e nastri. ● Pericolo di contraccolpo a causa della perdita

di equilibrio. Evitare una postura anomala, mettersi in posizione sicura e cercare di mantenere l'equilibrio in ogni situazione. ● Tenere l'apparecchio sempre con entrambe le mani. Tenere ferma l'impugnatura anteriore con una mano. Con l'altra mano, tenere ferma l'impugnatura posteriore, azionare il tasto di sblocco e l'interruttore dell'apparecchio. ● Si deve indossare la tracolla in dotazione durante l'uso dell'apparecchio. La tracolla è dotata di una chiusura rapida. La tracolla consente di controllare l'apparecchio quando viene abbassato dopo il taglio e di sostenere il peso dell'apparecchio durante il taglio. ● Lesioni gravi se l'imbragatura non può essere riposta abbastanza velocemente in caso di emergenza. Acquisire familiarità con la tracolla e la chiusura rapida prima di utilizzare il dispositivo. Non indossare abiti sopra la tracolla o interferire in altro modo con l'accesso alla chiusura rapida. ● Pericolo di scosse elettriche. Non lavorare con il dispositivo entro un raggio di 10 m dalle linee aeree. ● Non utilizzare l'apparecchio nelle vicinanze di pali, recinzioni, edifici o altri oggetti immobili. ● Le lame dell'apparecchio sono affilate. Indossare guanti di protezione robusti e procedere con cautela quando si effettuano lavori di montaggio, di sostituzione, di pulizia o quando si controlla il fissaggio delle viti. ● Sostituire i componenti usurati o danneggiati prima di mettere in funzione l'apparecchio. ● Arrestare immediatamente l'apparecchio e verificare l'eventuale presenza di danni o identificare la causa della vibrazione se l'apparecchio è caduta, ha subito un colpo o vibra in modo anomalo. Fare eseguire la riparazione dei danni dal servizio di assistenza clienti autorizzato o sostituire l'apparecchio. ● Prima di ciascun utilizzo, verificare che il collegamento dell'albero dell'asta e l'utensile da taglio siano fissati saldamente. ● Prima di tagliare una siepe o un cespuglio, verificare che non siano presenti persone o animali dietro o all'interno. ● Spegner il motore, rimuovere il pacco batterie e accertarsi che tutti i componenti mobili si siano fermati completamente:

- Prima di regolare la posizione di lavoro dell'utensile da taglio.
- Prima di pulire l'apparecchio o di rimuovere un blocco.
- Prima di lasciare fermo l'apparecchio non sorvegliato.
- Prima di controllare, eseguire lavori di manutenzione o condurre lavori sull'apparecchio.

⚠ PRUDENZA ● Portare occhiali e cuffie di protezione. ● Indossare un elmetto di protezione quando si lavora in zone in cui sussiste il rischio di caduta di oggetti. ● Rischio di lesioni causate dall'impigliamento di indumenti larghi, capelli o gioielli nelle parti mobili dell'apparecchio. Tenere gli indumenti e i gioielli a distanza dalle parti mobili della macchina. Tenere i capelli lunghi raccolti. ● Prima di avviare l'apparecchio accertarsi che gli utensili da taglio non posano entrare in contatto con persone o cose. ● Non utilizzare l'apparecchio su scale o superfici instabili. ● Le cuffie di protezione possono limitare la capacità di udire i segnali di avvertimento, prestare quindi attenzione ai possibili pericoli nelle vicinanze dell'area di lavoro. ● Il rumore degli apparecchi può limitare la capacità uditiva, per questo motivo si raccomanda di prestare attenzione a possibili pericoli nelle vicinanze e nell'area di lavoro.

ATTENZIONE ● Non applicare forza utilizzando l'apparecchio su arbusti fitti, per evitare di bloccare e rallentare gli utensili da taglio. Ridurre la velocità di lavoro quando gli utensili da taglio si bloccano. ● Non ta-

gliare rami evidentemente troppo grossi per passare tra le lame. Per tagliare i rami di maggiori dimensioni, utilizzare una sega a mano.

Trasporto e stoccaggio sicuri

⚠ AVVERTIMENTO ● Spegner l'apparecchio, lasciarlo raffreddare e rimuovere l'unità accumulatore prima di riparlo o di trasportarlo.

⚠ PRUDENZA ● Per evitare infortuni e lesioni, trasportare e conservare l'apparecchio soltanto con la protezione della lama installata e la batteria rimossa. ● Rischio di lesioni e di danneggiamento dell'apparecchio. Durante il trasporto assicurare l'apparecchio per evitare spostamenti e cadute. ● Conservare l'unità accumulatore separata dall'apparecchio ai fini della sicurezza.

ATTENZIONE ● Rimuovere i corpi estranei dall'apparecchio prima di trasportarlo o conservarlo. ● Conservare l'apparecchio in un luogo asciutto e ben areato, non accessibile ai bambini. Tenere l'apparecchio a distanza da sostanze corrosive, come le sostanze chimiche per il giardino. ● Conservare l'apparecchio soltanto in ambienti chiusi.

Manutenzione e cura sicura

⚠ AVVERTIMENTO ● Spegner il motore, rimuovere l'unità accumulatore e accertarsi che tutti i componenti mobili si siano fermati completamente:

- Prima di pulire l'apparecchio o di sottoporlo a manutenzione.
- Prima di sostituire gli accessori.
- Rischio di lesioni con utensili da taglio. Durante l'operazione di rimozione e applicazione del coprilama, prestare particolare attenzione alla pulizia e alla lubrificazione dell'apparecchio. ● Accertarsi che l'apparecchio si trovi in condizioni di sicurezza verificando a intervalli regolari il serraggio corretto di bulloni, dadi e viti. ● Dopo ogni utilizzo, eliminare lo sporco dagli utensili da taglio con una spazzola dura e applicare un olio antiruggine adatto prima di applicare nuovamente il coprilama. Il produttore consiglia di utilizzare uno spray come antiruggine e lubrificante. Chiedere all'assistenza clienti uno spray adatto. Gli utensili da taglio possono essere lubrificati nel modo indicato prima di ogni utilizzo.

⚠ PRUDENZA ● Utilizzare esclusivamente accessori e ricambi autorizzati dal produttore. Accessori e ricambi originali garantiscono un funzionamento sicuro e privo di disturbi dell'apparecchio.

ATTENZIONE ● Pulire il prodotto dopo ogni utilizzo con un panno morbido e asciutto.

Nota ● Le operazioni di assistenza e manutenzione devono essere eseguite unicamente da personale specializzato e addestrato. Si consiglia di spedire il prodotto in riparazione a un centro assistenza autorizzato. ● L'utente può eseguire unicamente le operazioni di regolazione e riparazione descritte in queste istruzioni per l'uso. Per riparazioni di altro genere contattare l'assistenza clienti autorizzata.

Rischi residui

⚠ AVVERTIMENTO

- Anche se l'uso dell'apparecchio è conforme alle prescrizioni, sussistono ugualmente determinati rischi residui. Dall'uso dell'apparecchio possono scaturire i seguenti pericoli:

- **Rischio di lesioni dovute al contatto con gli utensili da taglio.** Tenere gli utensili da taglio lontano dal corpo. Utilizzare il coprilama quando non si sta tagliando.
- **La vibrazione può provocare lesioni.** Utilizzare gli utensili giusti per ogni lavoro, usare le impugnature previste e limitare il tempo di lavoro e l'esposizione.
- **Il rumore può causare danni all'udito.** Usare una protezione dell'udito e limitare la sollecitazione.

Riduzione dei rischi

⚠ PRUDENZA

- **Un uso prolungato dell'apparecchio può causare disturbi vascolari nelle mani, dovuti alle vibrazioni.** Non è possibile stabilire tempi generalizzati di utilizzo, dato che sono soggetti a diversi fattori:
- **Predisposizione alla circolazione sanguigna insufficiente** (dita spesso fredde e formicolio)
- **Bassa temperatura ambiente.** Indossare guanti caldi per proteggere le mani.
- **Se l'oggetto viene afferrato troppo saldamente la circolazione sanguigna può essere ostacolata.**
- **Un funzionamento interrotto da pause è meglio di un funzionamento continuo.**

Consigliamo di effettuare una visita medica in caso di utilizzo regolare e continuo dell'apparecchio o se i sintomi si verificano ripetutamente, p. es. formicolio e dita fredde.

Impiego conforme alla destinazione

- L'accessorio del taglia siepi ad asta è adatto a un uso professionale.
- L'accessorio è previsto per l'uso con il Multi-Tool MT 36 Bp.
- L'apparecchio è previsto solo per l'impiego all'aperto.
- Per motivi di sicurezza, l'apparecchio deve essere sempre tenuto con entrambe le mani.
- Il dispositivo è destinato al taglio di siepi, arbusti e piante simili. L'utente rimane saldamente in piedi sul pavimento.
- L'apparecchio può essere utilizzato solo in un ambiente asciutto e ben illuminato.

È vietato qualunque altro utilizzo, ad es. per tagliare erba, alberi e rami.

Tutela dell'ambiente



I materiali di imballaggio sono riciclabili. Smaltire gli imballaggi nel rispetto dell'ambiente.



Gli apparecchi elettrici ed elettronici contengono materiali riciclabili preziosi e, spesso, componenti come batterie, accumulatori oppure olio che, se usati o smaltiti non correttamente, possono costituire un potenziale pericolo per la salute umana e per l'ambiente. Questi componenti sono tuttavia necessari per un corretto funzionamento dell'apparecchio. Gli apparecchi contrassegnati con questo simbolo non devono essere smaltiti con i rifiuti domestici.

Avvertenze sulle sostanze componenti (REACH)

Per informazioni aggiornate sulle sostanze componenti si veda: www.kaercher.de/REACH

Accessori e ricambi

Utilizzando solamente accessori e ricambi originali, si garantisce un funzionamento sicuro e privo di disturbi dell'apparecchio.

Si possono trovare informazioni riguardo ad accessori e ricambi su www.kaercher.com.

Volume di fornitura

Il volume di fornitura dell'apparecchio è riportato sulla confezione. Disimballare la confezione e controllare che il contenuto sia completo. In caso di accessori mancanti o danni dovuti al trasporto si prega di contattare il rivenditore.

Simboli riportati sull'apparecchio

	Segnale di avvertimento generico
	Prima della messa in funzione, leggere il manuale d'uso e tutte le avvertenze di sicurezza.
	Durante il lavoro con l'apparecchio indossare occhiali protettivi e una protezione dell'udito adatti.
	Durante il lavoro con l'apparecchio indossare guanti di protezione antiscivolo e resistenti.
	Durante il lavoro con l'apparecchio indossare scarpe di sicurezza antiscivolo.
	Pericolo di lesioni. Non toccare gli utensili da taglio affilati.
	Rischio elettrico. Quando si eseguono lavori con l'apparecchio, mantenere una distanza minima di 10 m dalle linee aeree.
	Pericolo causato da oggetti proiettati. Tenere i presenti, in particolare bambini e animali, a una distanza di almeno 15 m dall'area di lavoro.

Descrizione dell'apparecchio

Nelle presenti istruzioni per l'uso viene descritta la dotazione massima. A seconda del modello possono variare gli elementi inclusi in dotazione (vedi imballaggio).

Per le figure vedi pagine delle immagini

Figura A

- ① Coprilama
- ② Lama da taglio
- ③ Sistema rimozione residui di taglio
- ④ Asta
- ⑤ Targhetta
- ⑥ Bloccaggio della leva

- ⑦ Leva per la regolazione dell'angolo di taglio

Messa in funzione

Montaggio del multi-tool

1. Collegare l'asta al giunto del multi-tool (consultare le istruzioni per l'uso del *Multi-Tool MT 36 Bp*).
Figura B

Montare il sistema di rimozione dei residui di taglio

1. Montare il sistema di rimozione dei residui di taglio.
Figura C

Esercizio

Si raccomanda a chi utilizza per la prima volta il tagliasièpi di farsi istruire da una persona esperta prima di iniziare il lavoro e di esercitarsi con la manipolazione e le tecniche.

Impostare l'angolo di taglio

L'angolo tra l'asta e il tagliasièpi può essere adattato alle condizioni di lavoro.

Figura D

⚠ PRUDENZA

Lama da taglio affilata

Lesioni da taglio

Indossare guanti di protezione quando si lavora sulla lama da taglio.

1. Montare il coprilama.

Figura E

2. Appoggiare l'apparecchio su una superficie piana.
3. Premere il bloccaggio del manico.

Figura F

Il manico per la regolazione dell'angolo di taglio viene sbloccato.

4. Premere il manico per regolare l'angolo di taglio.

Figura G

5. Regolare l'angolazione tra l'asta e il tagliasièpi.
6. Rilasciare il manico per regolare l'angolo di taglio. Assicurarsi che il manico si innesti in una tacca.
7. Rilasciare il bloccaggio del manico. Il manico per l'impostazione dell'angolo di taglio viene bloccato.

8. Rimuovere il coprilama.

Funzionamento

⚠ PRUDENZA

Rischio di lesioni con le lame taglienti

Durante l'uso dell'apparecchio indossare occhiali protettivi e una protezione per l'udito.

⚠ AVVERTIMENTO

Pericolo di lesioni a causa di movimenti incontrollati dell'apparecchio

Tenere l'apparecchio sempre con entrambe le mani.

Indossare sempre la tracolla.

1. Verificare la presenza di corpi estranei, come ad es. carta, fili, pietre o paletti sulle parti da tagliare, ed eventualmente rimuoverli.

2. Rimuovere il coprilama.

Figura H

3. Accendere il dispositivo, vedere le istruzioni per l'uso *Multi-Tool MT 36 Bp*.

4. Tagliare la siepe.

Figura I

Termine del funzionamento

1. Rimuovere la batteria dall'apparecchio (consultare le istruzioni per l'uso *Multi-Tool MT 36 Bp*).
2. Pulire l'apparecchio (vedere capitolo *Pulizia dell'apparecchio*).

Smontaggio del multi-tool

1. Staccare gli accessori dal Multi-Tool (vedere le istruzioni per l'uso *Multi-Tool MT 36 Bp*).

Trasporto

⚠ PRUDENZA

Mancata osservanza del peso

Pericolo di lesioni e di danneggiamento

Nel trasporto osservare il peso dell'apparecchio.

⚠ AVVERTIMENTO

Avviamento incontrollato

Lesioni da taglio

Prima del trasporto estrarre l'unità accumulatore dal Multi-Tool assemblato.

Transportare l'apparecchio solo con il coprilama montato.

- Per il trasporto in veicoli, fissare l'apparecchio in modo che non possa scivolare e ribaltarsi.

Stoccaggio

Prima di ogni immagazzinaggio pulire l'apparecchio (vedere capitolo *Pulizia dell'apparecchio*).

⚠ PRUDENZA

Mancata osservanza del peso

Pericolo di lesioni e di danneggiamento.

Nello stoccaggio, osservare il peso dell'apparecchio.

⚠ AVVERTIMENTO

Avviamento incontrollato

Lesioni da taglio

Prima dello stoccaggio rimuovere l'unità accumulatore dal Multi-Tool assemblato.

Conservare l'apparecchio solo con il coprilama montato.

1. Rimuovere la cintura.
2. Se necessario, smontare il Multi-Tool (vedere le istruzioni per l'uso *Multi-Tool MT 36 Bp*).
3. Conservare l'apparecchio in un luogo asciutto e ben ventilato. Tenerlo lontano da agenti corrosivi quali sostanze chimiche per il giardino e fondenti chimici. Non conservare l'apparecchio all'aperto.

Cura e manutenzione

⚠ AVVERTIMENTO

Avviamento incontrollato

Lesioni da taglio

Prima di una qualunque operazione sull'apparecchio rimuovere l'unità accumulatore dall'apparecchio montato.

⚠ PRUDENZA

Rischio di lesioni con le lame taglienti

Durante l'uso dell'apparecchio indossare occhiali protettivi e una protezione per l'udito.

Pulizia dell'apparecchio

1. Eliminare residui di taglio e sporco dal coltello con una spazzola.

Figura J

2. Pulire l'asta con un panno morbido e asciutto.

Lavori di manutenzione

Controllo del serraggio delle viti delle lame

PRUDENZA

Viti allentate

Lesioni da taglio causate dal movimento incontrollato delle lame

Controllare regolarmente che il raccordo a vite sia ben saldo.

Figura K

1. Verificare il serraggio delle viti / dei dadi.
2. Serrare le viti / i dadi allentati.

Lubrificazione delle lame

Per mantenere la qualità delle lame occorre lubrificarle dopo ogni utilizzo.

Nota

Per un risultato ottimale, utilizzare olio lubrificante fluido o olio spray.

Figura L

1. Riporre l'apparecchio su una superficie piana.
2. Applicare dell'olio sul lato superiore delle lame.

Nota

È possibile migliorare il risultato mettendo brevemente in funzione il multi-tool dopo aver applicato l'olio in modo che l'olio venga distribuito negli interstizi (vedere le istruzioni per l'uso del Multi-Tool MT 36 Bp).

Affilatura delle lame

Nota

Durante l'affilatura, rimuovere la quantità di materiale minore possibile; mantenere l'angolo originario della lama.

PRUDENZA

Lama affilata

Lesioni da taglio

Durante l'affilatura delle lame indossare adeguati guanti di protezione.

1. Bloccare la lama in una morsa.
2. Affilare il lato esposto dei denti delle lame con una lima.
3. Con attenzione spingere manualmente in avanti la lama fino a quando non diventano accessibili i denti non affilati.
4. Affilare il lato esposto dei denti delle lame con una lima.

Guida alla risoluzione dei guasti

I guasti hanno spesso cause semplici che possono essere risolte con l'ausilio della panoramica seguente. In caso di dubbi o di guasti qui non menzionati si consiglia di rivolgersi al servizio assistenza autorizzato.

Con l'usura, la capacità dell'unità accumulatore diminuisce, anche in caso di cura adeguata; per tale motivo non sarà più possibile raggiungere l'intera durata, anche in stato di carica massima. Ciò non rappresenta un difetto.

Errore	Causa	Correzione
L'apparecchio si arresta durante l'esercizio	Lame bloccate da oggetti tagliati.	● Rimuovere gli oggetti tagliati dalle lame.
	Il motore è surriscaldato	● Interrompere il lavoro e lasciare raffreddare il motore.
Problemi durante il montaggio delle parti dell'asta	I giunti di collegamento sono sporchi.	● Ripulire dallo sporco le estremità dell'asta. ● Collocare gli accessori solo su fondo piano pulito.

Garanzia

In ogni Paese, valgono le condizioni di garanzia rilasciate dalla nostra società di vendita competente. Entro il termine di garanzia eliminiamo gratuitamente eventuali guasti all'apparecchio, se causati da difetto del materiale o di produzione. Nei casi previsti dalla garanzia si prega di rivolgersi al proprio rivenditore, oppure al più vicino centro di assistenza autorizzato, esibendo lo scontrino di acquisto.
(Indirizzo vedi retro)

Dati tecnici

	MT 36 Bp	MT HT 550/36
Dati sulle prestazioni dell'apparecchio		
Tensione d'esercizio	V	36
Velocità massima	/min	10000 ± 10%
Lunghezza lama di taglio	cm	55
Distanza denti	mm	28
Raggio di azione di lavoro (max.)	m	3,1
Dimensioni e pesi		

	MT 36 Bp	MT HT 550/36
Lunghezza x larghezza x altezza	mm	951 x 197 x 188
Peso (con unità accumulatore)	kg	2,6 2,3
Dati sulle prestazioni dell'apparecchio (misurati con Multitool MT 36 Bp)		
Numero di giri max.	/min	1820 ± 10%
Livello di potenza sonora secondo le norme EN 62841-1 e EN 62841-4-2 (misurato con Multitool MT 36 Bp)		
Livello di pressione acustica L_{pA}	dB(A)	83,6
Incertezza K_{pA}	dB(A)	3,0
Livello di potenza acustica L_{WA} + incertezza K_{WA}	dB(A)	95
Valore di vibrazione secondo le norme EN 62841-1 e EN 62841-4-2 (misurato con Multitool MT 36 Bp)		
Valore di vibrazione mano-braccio maniglia anteriore	m/s ²	3,8

	MT 36 Bp	MT HT 550/36
Valore di vibrazione mano- braccio maniglia posteriore m/s^2		3,0
Incertezza K m/s^2		1,5

Con riserva di modifiche tecniche.

H. Jenner
Chairman of the Board of Management

S. Reiser
Director Regulatory Affairs & Certification

Valore di vibrazione e sonoro

I valori di vibrazione totale e di emissione sonora indicati sono stati misurati secondo un metodo di test standard e possono essere utilizzati per confrontare uno strumento con un altro. I valori di vibrazione totale e i valori di emissione sonora dichiarati possono essere utilizzati anche per una valutazione preliminare dell'esposizione.

⚠ **AVVERTIMENTO**

Le emissioni di vibrazioni e sonore durante l'uso effettivo dell'apparecchio elettrico possono differire dai valori indicati, a seconda dell'apparecchio utilizzato e in particolare del tipo di attrezzo.

Identificare le misure di sicurezza per proteggere l'operatore sulla base di una valutazione dell'esposizione nelle effettive condizioni d'uso (tenendo conto di tutte le parti del ciclo operativo, come, ad es., il tempo di intervento).

Apparecchi con un valore delle vibrazioni mano-braccio > 2,5 m/s^2 (vedi capitolo Specifiche tecniche nel manuale delle istruzioni)

⚠ **PRUDENZA** • Un utilizzo ininterrotto per diverse ore dell'apparecchio può comportare un senso di intorpidimento. • Indossate guanti caldi per proteggere le mani. • Effettuate regolari pause dal lavoro.

Dichiarazione di conformità UE

Con la presente dichiariamo che la macchina di seguito definita, in conseguenza della sua progettazione e costruzione nonché nello stato in cui è stata immessa sul mercato, è conforme ai requisiti essenziali di sicurezza e salute pertinenti delle direttive UE. In caso di modifiche apportate alla macchina senza il nostro consenso, la presente dichiarazione perde ogni validità.

Prodotto: Tagliasiepi ad asta a batteria

Tipo: 1.042-511.0 + 1.042-513.0

Direttive UE pertinenti

2006/42/CE (+2009/127/EG)

2014/30/UE

2000/14/CE (+2005/88/CE)

2011/65/UE

Norme armonizzate applicate

EN 62841-1: 2015 + A11: 2022

EN 62841-4-2:2019+A1:2022+A11:2022

EN 55014-1: 2017 + A11: 2020

EN 55014-2: 1997+A1: 2001+A2: 2008

EN IEC 63000: 2018

Procedura di valutazione della conformità applicata

2000/14/CE e modificata dalla 2005/88/CE: Allegato V

Livello di potenza acustica dB(A)

Misurato:93,9

Garantito:95

I firmatari agiscono per incarico e con delega della direzione.

Responsabile della documentazione:

S. Reiser

Alfred Kärcher SE & Co. KG

Alfred-Kärcher-Str. 28 - 40

71364 Winnenden (Germany)

Tel.: +49 7195 14-0

Fax: +49 7195 14-2212

Winnenden, 01/05/2022

Indice de contenidos

Instrucciones de seguridad	27
Uso previsto	29
Protección del medioambiente	29
Accesorios y repuestos	30
Volumen de suministro	30
Símbolos en el equipo	30
Descripción del equipo	30
Puesta en funcionamiento	30
Funcionamiento	30
Transporte	31
Almacenamiento	31
Conservación y mantenimiento	31
Trabajos de mantenimiento	31
Ayuda en caso de fallos	32
Garantía	32
Datos técnicos	32
Valor de las vibraciones y el ruido	32
Declaración de conformidad UE	33

Instrucciones de seguridad



Antes de poner en marcha por primera vez el equipo, lea este capítulo de seguridad y este manual de instrucciones. Actúe conforme a estos documentos. Conserve el manual de instrucciones para su uso posterior o para propietarios ulteriores.

ulteriores.

Niveles de peligro

⚠ **PELIGRO**

- Aviso de un peligro inminente que produce lesiones corporales graves o la muerte.

⚠ **ADVERTENCIA**

- Aviso de una posible situación peligrosa que puede producir lesiones corporales graves o la muerte.

⚠ **PRECAUCIÓN**

- Aviso de una posible situación peligrosa que puede producir lesiones corporales leves.

CUIDADO

- Aviso de una posible situación peligrosa que puede producir daños materiales.

Instrucciones de seguridad para cortasetos de barra

- Mantenga todas las partes del cuerpo lejos de la cuchilla. No retire el material cortado ni sujete el material a cortar mientras las cuchillas estén en movimiento. Las cuchillas siguen moviéndose después de desconectar el interruptor. Un mo-

mento de descuido a la hora de usar el cortasetos puede causar heridas graves.

- **Transporte el cortasetos por la empuñadura con la cuchilla parada y tenga cuidado de no accionar ningún interruptor.** El transporte correcto del cortasetos reduce el riesgo de un arranque accidental y de que las cuchillas causen lesiones.
- **Al transportar o almacenar el cortasetos, coloque siempre la cubierta de la cuchilla.** La manipulación adecuada del cortasetos reduce el peligro de lesiones caídas por las cuchillas.
- **Antes de retirar el material atrapado o de realizar el mantenimiento del equipo, asegúrese de que todos los interruptores del equipo están desconectados y de que se ha quitado o desconectado la batería.** El accionamiento inesperado del cortasetos al retirar el material atrapado o al realizar el mantenimiento puede causar lesiones graves.
- **Sujete el cortasetos únicamente por las superficies de agarre aisladas, ya que la cuchilla puede tocar cables ocultos.** Si las cuchillas entran en contacto con un cable bajo tensión, los componentes metálicos expuestos del cortasetos pueden estar bajo tensión y provocar descargas eléctricas al operario.
- **Mantenga todos los cables eléctricos y otros cables alejados de la zona de corte.** Los cables eléctricos pueden quedar ocultos en los setos o arboles y ser cortados accidentalmente por la cuchilla.
- **No use el cortasetos con mal tiempo, especialmente si hay peligro de rayos.** Esto reduce el riesgo de ser alcanzado por un rayo.
- **Para reducir el peligro de choques eléctricos, no use nunca el cortasetos de barra cerca de líneas eléctricas.** El contacto con las líneas eléctricas o el uso cerca de ellas puede causar lesiones graves o peligro de choques eléctricos con resultado de muerte.
- **Maneje siempre el cortasetos con prolongación usando ambas manos.** Sujete el cortasetos con prolongación usando ambas manos para evitar la pérdida de control.
- **Lleve siempre una protección para la cabeza cuando use el cortasetos de barra por encima de la cabeza.** La caída de componentes puede causar lesiones graves.

Instrucciones de seguridad adicionales

⚠ PELIGRO ● Peligro de lesiones graves si salen objetos despedidos de la cuchilla de corte o si alambres o hilos se enredan en las herramientas de corte. Antes de usar el equipo, inspecciones cuidadosamente la zona de trabajo en busca de piedras, palos, piezas metálicas, alambres, huesos o juguetes y retire cualquier obstáculo. ● No use el equipo si hay personas, especialmente niños, o animales en un radio de 15 m, ya que existe riesgo de que salgan objetos despedidos de la cuchilla de corte. ● No debe realizar modificaciones en el equipo. ● Lesiones graves debido a la falta de concentración durante el trabajo. No maneje el equipo si está bajo la influencia de drogas, alcohol o medicamentos ni tampoco si se encuentra muy cansado.

⚠ ADVERTENCIA ● El equipo no ha sido concebido para un uso por parte de niños o personas con capacidades corporales, sensoriales o psíquicas limitadas, ni tampoco por parte de personas no familiarizadas

con estas instrucciones de empleo. ● Necesita una vista despejada de la zona de trabajo para detectar posibles peligros. Utilice el equipo solo con buena iluminación. ● Asegúrese antes del servicio de que el equipo, todos los elementos de control y los equipos de seguridad funcionan correctamente. Verifique que no haya cierres flojos, asegúrese de que todas las cubiertas protectoras y empuñaduras se encuentren en buen estado y fijadas de forma segura. No utilice el equipo si el estado no es adecuado. ● Sustituya cualquier pieza desgastada o dañada antes de poner en funcionamiento el equipo. ● Al trabajar con el equipo, lleve pantalones largos y gruesos y botas antideslizantes. Nunca trabaje descalzo. No lleve sandalias ni pantalones cortos. Evite prendas flojas o ropa con cordones o cintas. ● Riesgo de contragolpe por pérdida de equilibrio. Evite una postura inadecuada, permanezca en una postura segura y firme y mantenga el equilibrio. ● Sostenga el equipo siempre con ambas manos. Sostenga firmemente la empuñadura delantera con una mano. Con la otra mano, sostenga firmemente la empuñadura trasera, accione la tecla de desbloqueo y el interruptor del equipo. ● Debe utilizar la correa de transporte incluida en el suministro cuando use el equipo. La correa de transporte está equipada con un cierre rápido. La correa de transporte le ayuda a controlar el equipo cuando lo baje después del corte y a sostener el peso del equipo durante el corte. ● Riesgo de lesiones graves si la correa de transporte no se puede depositar en el suelo lo suficientemente rápido en caso de emergencia. Familiarícese con la correa de transporte y el cierre rápido antes de usar el equipo. No use ropa sobre la correa para los hombros ni bloquee el acceso al cierre rápido.

● Peligro de choques eléctricos. No trabaje con el equipo a menos de 10 m de cables aéreos. ● No utilice el equipo cerca de postes, cercas, edificios u otros objetos inmóviles. ● Las cuchillas del equipo están afiladas.

Use guantes de protección resistentes y trabaje con la máxima atención cuando realice actividades de montaje, sustitución, limpieza o comprobación de apriete de los tornillos. ● Sustituya cualquier pieza desgastada o dañada antes de poner en funcionamiento el equipo.

● Detenga de inmediato el equipo y verifique si hay daños o identifique la causa de la vibración si la unidad se ha caído, golpeado o vibra de manera anormal. Ponga en manos del servicio de postventa la reparación de los daños o el cambio del equipo. ● Antes de cada uso, verifique que la conexión del mango de la barra y la herramienta de corte esté bien sujeta. ● Antes de cortar un seto o un arbusto, verifique si hay personas o animales detrás o dentro. ● Desconecte el motor, retire la batería y asegúrese de que todos los componentes móviles se han detenido:

- Antes de ajustar la posición de trabajo de la talla.
- Antes de limpiar el equipo o retirar un obstáculo.
- Antes de dejar el equipo sin supervisión.
- Antes de que examine el equipo, lo someta a mantenimiento o realice cualquier trabajo en él.

⚠ PRECAUCIÓN ● Utilice protección ocular y para oídos. ● Lleve casco protector al trabajar en zonas donde exista peligro de caída de objetos. ● Peligro de lesiones en caso de que piezas móviles del equipo atrapen ropa holgada, cabello o joyas. Mantenga ropa y joyas alejadas de las piezas móviles. Recójase el pelo largo hacia atrás. ● Cada vez que arranque el equipo, asegúrese de que las herramientas de corte no entran en contacto con nada. ● No utilice el equipo sobre es-

caleras o superficies inestables. ● La protección para oídos puede limitar la capacidad para oír los sonidos de advertencia, por lo que debe estar atento a los posibles peligros en las inmediaciones y en la zona de trabajo. ● El ruido del equipo puede limitar la capacidad para oír los sonidos de advertencia, por lo que preste atención a los posibles peligros en las inmediaciones y en la zona de trabajo.

CUIDADO ● No pase el equipo con fuerza por arbustos espesos. Hacerlo puede bloquear y ralentizar las herramientas de corte. Limite la velocidad de trabajo si se bloquean las herramientas de corte. ● No corte ramas ni tallos que parezcan de forma evidente demasiado grandes para caer entre las hojas de corte. Utilice una sierra de mano o de podar sin motor para cortar ramas y tallos grandes.

Transporte y almacenamiento seguros

⚠ ADVERTENCIA ● Desconecte el equipo, déjelo enfriar y retire la batería antes de almacenarlo o transportarlo.

⚠ PRECAUCIÓN ● Para evitar accidentes y lesiones, solo debe transportar y almacenar el equipo con la protección de la cuchilla instalada y la batería retirada. ● Peligro de lesiones y daños en el equipo. Asegure el equipo durante el traslado para evitar que se mueva o se caiga. ● Guarde la batería separada del equipo por seguridad.

CUIDADO ● Retire todos cuerpos extraños del equipo antes de transportarlo o almacenarlo. ● Almacene el equipo en un lugar seco y bien ventilado al que los niños no tengan acceso. Mantenga el equipo alejado de sustancias corrosivas como productos químicos de jardinería. ● No almacene el equipo en el exterior.

Mantenimiento y conservación seguros

⚠ ADVERTENCIA ● Desconecte el motor, retire la batería y asegúrese de que todos los componentes móviles se han detenido:

- Antes de limpiar el equipo o someterlo a un mantenimiento.
- Antes de cambiar accesorios.
- Peligro de lesiones por herramientas de corte afiladas. Tenga especial cuidado al retirar o colocar la protección de la cuchilla y al limpiar y engrasar el aparato.
- Asegúrese de que el equipo está en un estado seguro mediante la comprobación regular del apriete de los pernos, tuercas y tornillos. ● Después de cada uso, retire la suciedad de las herramientas de corte con un cepillo duro y aplique un aceite adecuado para proteger contra la oxidación antes de colocar de nuevo la protección de la cuchilla. El fabricante recomienda utilizar un spray como protección contra la oxidación y para el engrase. Pregúntele al servicio de postventa cuál es el spray adecuado. Puede engrasar la herramienta de corte antes de cada uso de la forma descrita.

⚠ PRECAUCIÓN ● Utilice únicamente accesorios y recambios autorizados por el fabricante. Los accesorios y recambios originales garantizan un servicio seguro y sin fallos del equipo.

CUIDADO ● Limpie el producto después de cada uso con un paño blando y seco.

Nota ● Los trabajos de servicio y mantenimiento solo pueden ser realizados por personal técnico cualificado y especialmente formado. Recomendamos enviar el

producto a reparar a un centro de servicio autorizado.

- Solo debe realizar los ajustes y reparaciones que se describen en este manual de instrucciones. Póngase en contacto con el servicio de postventa autorizado para realizar reparaciones adicionales.

Riesgos residuales

⚠ ADVERTENCIA

- Aunque el equipo se use según su uso previsto, existen ciertos riesgos residuales. Pueden surgir los siguientes peligros durante el uso del equipo:
- Lesiones por contacto directo con las herramientas de corte. Mantenga las herramientas de corte alejadas del cuerpo. Utilice la protección de la cuchilla cuando no esté cortando.
- La vibración puede causar lesiones. Use la herramienta adecuada para cada trabajo, use las asas previstas y limite el tiempo de trabajo y la exposición.
- El ruido puede causar daños auditivos. Use protección para oídos y limite la carga sobre estos.

Reducción del riesgo

⚠ PRECAUCIÓN

- Utilizar el equipo durante un periodo de tiempo prolongado puede producir trastornos circulatorios en las manos relacionados con la vibración. No puede establecerse una duración general válida para el uso de la motosierra porque depende de muchos factores:
 - Predisposición personal a padecer trastornos circulatorios graves (dedos fríos con frecuencia, picor en las manos)
 - Temperatura ambiente baja. Lleve guantes calientes para protegerse las manos.
 - Trastorno circulatorio limitado mediante un agarre firme.
 - Un funcionamiento continuo resulta más perjudicial que un uso interrumpido con pausas.
- En el caso de un uso regular prolongado del equipo y de la aparición repetida de los síntomas (p. ej. picor en las manos, dedos fríos), debe consultar a su médico.

Uso previsto

- El accesorio del cortasetos de barra está destinado al uso industrial.
- El accesorio está diseñado para usarse con la multiherramienta MT 36 Bp.
- El equipo solo está previsto para su uso al aire libre.
- Por motivos de seguridad, el equipo debe sostenerse siempre de forma segura con ambas manos.
- El equipo está diseñado para cortar setos, arbustos y plantas similares. El usuario debe usar el equipo de pie en el suelo de forma segura.
- El equipo solo se puede usar en un ambiente seco y bien iluminado.

No está permitido cualquier otro uso, p. ej. cortar el césped, árboles y ramas.

Protección del medioambiente



Los materiales de embalaje son reciclables. Eliminar los embalajes de forma respetuosa con el medioambiente.



Los equipos eléctricos y electrónicos contienen materiales reciclables y, a menudo, componentes, como baterías, acumuladores o aceite, que

suponen un peligro potencial para la salud de las personas o el medio ambiente en caso de manipularse o eliminarse de forma inadecuada. Sin embargo, dichos componentes son necesarios para un funcionamiento adecuado del equipo. Los equipos identificados con este símbolo no pueden eliminarse con la basura doméstica.

Avisos sobre sustancias contenidas (REACH)

Encontrará información actualizada sobre las sustancias contenidas en: www.kaercher.de/REACH

Accesorios y repuestos

Utilice únicamente accesorios y repuestos originales, estos garantizan un servicio seguro y fiable del equipo. Encontrará información sobre los accesorios y repuestos en www.kaercher.com.

Volumen de suministro

El volumen de suministro del equipo se muestra en el embalaje. Compruebe la integridad del volumen de suministro durante el desembalaje. Póngase en contacto con su distribuidor si faltan accesorios o en caso de daños de transporte.

Símbolos en el equipo

	Signos de advertencia generales
	Antes de la puesta en funcionamiento, lea el manual de instrucciones y todas las indicaciones de seguridad.
	Lleve protección ocular y para oídos adecuada al trabajar con el equipo.
	Lleve guantes antideslizantes y robustos durante el trabajo con el equipo.
	Lleve calzado de seguridad antideslizante durante el trabajo con el equipo.
	Peligro de lesiones. No toque las herramientas de corte afiladas.
	Riesgo eléctrico. Cuando trabaje con el equipo, mantenga una distancia mínima de 10 m respecto a los cables aéreos.
	Peligro por objetos que salen despedidos. Mantenga a los espectadores, especialmente niños y mascotas, a una distancia de al menos 15 m de la zona de trabajo.

Descripción del equipo

En este manual de instrucciones se describe el equipamiento máximo. Existen diferencias en el alcance del suministro según el modelo (véase el embalaje).

Figura véanse las páginas de gráfico

Figura A

- ① Protección de la cuchilla
- ② Cuchilla de corte
- ③ Barredor del material que va a cortarse
- ④ Barra
- ⑤ Placa de características
- ⑥ Bloqueo de la palanca
- ⑦ Palanca para ajustar el ángulo de corte

Puesta en funcionamiento

Montaje de la multiherramienta

1. Conecte la barra al acoplamiento de la multiherramienta (véase el manual de instrucciones *Multiherramienta MT 36 Bp*).

Figura B

Montar el barredor del material

1. Monte el barredor del material que se va a cortar.

Figura C

Funcionamiento

Recomendamos a los usuarios que utilicen la máquina por primera vez que reciban instrucciones de una persona con experiencia y que se familiaricen con el manejo y las técnicas antes de trabajar con el cortasetos.

Ajuste del ángulo de corte

El ángulo entre la barra y el cortasetos se puede adaptar a las condiciones de trabajo.

Figura D

⚠ PRECAUCIÓN

Cuchilla de recorte afilada

Cortes

Use guantes de protección cuando trabaje con la cuchilla de recorte.

1. Monte la protección de la cuchilla.
Figura E
2. Coloque el equipo sobre una superficie plana.
3. Presione el bloqueo de la empuñadura.
Figura F
La empuñadura se desbloquea para ajustar el ángulo de corte.
4. Presione la empuñadura para ajustar el ángulo de corte.
Figura G
5. Ajuste el ángulo entre la barra y el cortasetos.
6. Suelte la empuñadura para ajustar el ángulo de corte. Asegúrese de encajar la empuñadura en una hendidura.
7. Suelte el bloqueo de la empuñadura.
La empuñadura se bloquea para ajustar el ángulo de corte.
8. Retire la protección de la cuchilla.

Manejo

⚠ PRECAUCIÓN

Peligro de lesiones debido a cuchillas afiladas
Durante todos los trabajos en el equipo, lleve gafas y guantes de protección.

⚠ ADVERTENCIA

Riesgo de lesiones debido a movimientos incontrolados del equipo

Sostenga firmemente el equipo siempre con ambas manos.

Utilice siempre la correa de transporte.

1. Compruebe si el material que va a cortarse presenta cuerpos extraños como láminas, alambres, piedras o postes y retírelo en caso necesario.
2. Retire la protección de la cuchilla.

Figura H

3. Arranque el equipo, véase el manual de instrucciones *Multiherramienta MT 36 Bp*.

4. Recorte el seto.

Figura I

Finalización del funcionamiento

1. Retire la batería del equipo (véase el manual de instrucciones *Multiherramienta MT 36 Bp*).
2. Limpie el equipo (véase el capítulo *Limpieza del equipo*).

Desmontaje de la multiherramienta

1. Desconecte el accesorio de la multiherramienta (véase el manual de instrucciones *Multiherramienta MT 36 Bp*).

Transporte

⚠ PRECAUCIÓN

Inobservancia del peso
Peligro de lesiones y daños
Tenga en cuenta el peso del equipo durante el transporte.

⚠ ADVERTENCIA

Arranque descontrolado
Cortes

Con la multiherramienta montada, retire la batería del equipo antes del transporte.

Transporte siempre el equipo con la protección de la cuchilla colocada.

- Al transportar el equipo en vehículos, fíjelo para evitar que resbale o vuelque.

Almacenamiento

Antes de almacenar el equipo debe limpiarlo (véase el capítulo *Limpieza del equipo*).

⚠ PRECAUCIÓN

Inobservancia del peso
Peligro de lesiones y daños
Tenga en cuenta el peso del equipo para su almacenamiento.

⚠ ADVERTENCIA

Arranque descontrolado
Cortes

Con la multiherramienta montada, retire la batería del equipo antes de almacenarlo.

Almacene siempre el equipo con la protección de la cuchilla colocada.

1. Retire la correa de transporte.

2. Si es necesario, desmonte la multiherramienta (véase el manual de instrucciones *Multiherramienta MT 36 Bp*).
3. Almacene el equipo en un lugar seco y bien ventilado. Mantenga el equipo alejado de sustancias corrosivas como productos químicos de jardinería o productos de descongelación. No almacene el equipo al aire libre.

Conservación y mantenimiento

⚠ ADVERTENCIA

Arranque descontrolado

Cortes

Con la multiherramienta montada, retire la batería del equipo antes de realizar cualquier trabajo en él.

⚠ PRECAUCIÓN

Peligro de lesiones debido a cuchillas afiladas
Durante todos los trabajos en el equipo, lleve gafas y guantes de protección.

Limpieza del equipo

1. Use un cepillo para limpiar los restos de material cortado y la suciedad de la cuchilla.

Figura J

2. Limpie la barra con un paño suave y seco.

Trabajos de mantenimiento

Compruebe la atornilladura de la cuchilla

⚠ PRECAUCIÓN

Atornilladura floja

Cortes provocados por movimientos descontrolados de la cuchilla

Compruebe de forma regular que la atornilladura de la cuchilla está bien colocada.

Figura K

1. Compruebe que todos los tornillos/las tuercas están bien apretados.
2. Apriete los tornillos/las tuercas que estén flojos.

Engrase de las hojas de la cuchilla

Para conservar la calidad de la cuchilla deben engrasarse sus hojas después de cada uso.

Nota

Logrará un resultado muy bueno si utiliza aceite de máquina de pulverización muy fluido.

Figura L

1. Coloque el equipo sobre una base plana.
2. Engrase el lado superior de las hojas de la cuchilla.

Nota

Puede mejorar el resultado poniendo en funcionamiento la multiherramienta brevemente después de aplicar el aceite para que este se distribuya en los espacios (véase el manual de instrucciones *Multiherramienta MT 36 Bp*).

Afilado de las hojas de la cuchilla

Nota

Retire tan poco material como sea posible para mantener el ángulo original del diente de la hoja.

⚠ PRECAUCIÓN

Cuchillas afiladas

Lesiones de corte

A la hora de afilar las hojas de la cuchilla deben utilizarse guantes de protección adecuados.

1. Sujete la cuchilla en un tornillo de banco.

- Afile la parte descubierta de los dientes de la hoja con una lima.
- Desplace la cuchilla manualmente con mucho cuidado hasta que sean accesibles los dientes sin afilar.

- Afile la parte descubierta de todos los dientes de la hoja con una lima.

Ayuda en caso de fallos

A menudo, las causas de los fallos son simples y pueden solucionarse con ayuda del siguiente resumen. En caso de duda o fallos no mencionados aquí, póngase en contacto con el servicio de posventa.

Con el paso del tiempo, la capacidad de la batería disminuye aunque se conserve correctamente, por lo que ya no se alcanzará el tiempo de marcha completo aunque esté completamente cargada. Esto no se considera una avería.

Fallo	Causa	Solución
El equipo se detiene durante el funcionamiento	Cuchilla bloqueada por el material cortado.	● Retire el material cortado de la cuchilla.
	El motor está sobrecalentado	● Interrumpa el trabajo y deje enfriar el motor.
Problemas durante el montaje de los componentes de la barra	Los puntos de conexión están sucios.	<ul style="list-style-type: none"> ● Elimine la suciedad adherida en los extremos de la barra. ● Coloque el accesorio solo sobre superficies limpias.

Garantía

En cada país se aplican las condiciones de garantía indicadas por nuestra compañía distribuidora autorizada. Subsananos cualquier fallo en su equipo de forma gratuita dentro del plazo de garantía siempre que la causa se deba a un fallo de fabricación o material. En caso de garantía, póngase en contacto con su distribuidor o con el servicio de posventa autorizado más próximo presentando la factura de compra. (Dirección en el reverso)

Datos técnicos

	MT 36 Bp	MT HT 550/36
Datos de potencia del equipo		
Tensión de funcionamiento de la batería	V	36
Velocidad máxima	/min	10000 ± 10%
Longitud de cuchilla de recorte	cm	55
Distancia de los dientes	mm	28
Alcance de trabajo (máx.)	m	3,1
Peso y dimensiones		
Longitud x anchura x altura	mm	951 x 1305 x 197 x 125 x 87 x 188
Peso (con batería)	kg	2,6 2,3
Datos de potencia del equipo (medidos con la multiherramienta MT 36 Bp)		
Velocidad máx.	/min	1820 ± 10%
Intensidad acústica según EN 62841-1 y EN 62841-4-2 (medida con la multiherramienta MT 36 Bp)		
Nivel de presión acústica L_{pA}	dB(A)	83,6
Inseguridad K_{pA}	dB(A)	3,0

	MT 36 Bp	MT HT 550/36
Intensidad acústica L_{WA} + dB(A)		95
Inseguridad K_{WA}		
Nivel de vibraciones según EN 62841-1 y EN 62841-4-2 (medido con la multiherramienta MT 36 Bp)		
Nivel de vibraciones mano-brazo empuñadura delantera	m/s^2	3,8
Nivel de vibraciones mano-brazo empuñadura trasera	m/s^2	3,0
Inseguridad K	m/s^2	1,5

Nos reservamos el derecho a realizar modificaciones.

Valor de las vibraciones y el ruido

Los niveles de emisión de ruidos y los niveles totales de vibración indicados se han medido según un procedimiento de comprobación estandarizado y pueden utilizarse para comparar una herramienta con otra. Los niveles de emisión de ruidos y los niveles totales de vibración declarados también pueden utilizarse para una evaluación preliminar de la exposición.

⚠ ADVERTENCIA

Las emisiones de vibración y ruido durante el uso real de la herramienta eléctrica pueden diferir de los valores indicados, dependiendo de la herramienta utilizada y, en particular, del tipo de pieza.

Identifique las medidas de seguridad para proteger al operario basándose en una evaluación de la exposición en condiciones reales de uso (teniendo en cuenta todas las partes del ciclo de funcionamiento, como el tiempo de accionamiento).

Equipos con un nivel de vibraciones transmitido al sistema mano-brazo > 2,5 m/s^2 (véase capítulo Datos técnicos del manual de instrucciones)

⚠ **PRECAUCIÓN** • Un uso ininterrumpido de varias horas puede provocar una sensación de entume-

cimiento. • Lleve guantes calientes para protegerse las manos. • Establezca pausas de trabajo regulares.

Declaración de conformidad UE

Por la presente declaramos que la máquina designada a continuación cumple, en lo que respecta a su diseño y tipo constructivo así como a la versión puesta a la venta por nosotros, las normas básicas de seguridad y sobre la salud que figuran en las directivas comunitarias correspondientes. Si se producen modificaciones no acordadas en la máquina, esta declaración pierde su validez.

Producto: Cortasetos de barra a batería

Tipo: 1.042-511.0 + 1.042-513.0

Directivas UE aplicables

2006/42/CE (+2009/127/CE)

2014/30/UE

2000/14/CE (+2005/88/CE)

2011/65/UE

Normas armonizadas aplicadas

EN 62841-1: 2015 +A11: 2022

EN 62841-4-2:2019+A1:2022+A11:2022

EN 55014-1: 2017 + A11: 2020

EN 55014-2: 1997+A1: 2001+A2: 2008

EN IEC 63000: 2018

Procedimiento de evaluación de la conformidad aplicado

2000/14/CE modificada por 2005/88/CE: Anexo V

Intensidad acústica dB(A)

Medida:93,9

Garantizada:95

Los abajo firmantes actúan en nombre y con la autorización de la junta directiva.



H. Jenner

Chairman of the Board of Management



S. Reiser

Director Regulatory Affairs & Certification

Responsable de documentação:

S. Reiser

Alfred Kärcher SE & Co. KG

Alfred-Kärcher-Str. 28 - 40

71364 Winnenden (Germany)

Tel.: +49 7195 14-0

Fax: +49 7195 14-2212

Winnenden, 01/05/2022

Índice

Indicações de segurança	33
Utilização prevista	35
Proteção do meio ambiente	35
Acessórios e peças sobressalentes	36
Volume do fornecimento	36
Símbolos no aparelho	36
Descrição do aparelho	36
Colocação em funcionamento	36
Operação	36
Transporte	37
Armazenamento	37
Conservação e manutenção	37
Trabalhos de manutenção	37
Ajuda em caso de avarias	37
Garantia	38
Dados técnicos	38
Valor de vibração e de ruído	38
Declaração de conformidade UE	38

Indicações de segurança



Antes da primeira utilização do aparelho, leia este capítulo sobre segurança e o manual de instruções original. Proceda em conformidade.

ConsERVE o manual de instruções original para referência ou utilização futura.

Níveis de perigo

⚠ PERIGO

- Aviso de um perigo iminente, que pode provocar ferimentos graves ou morte.

⚠ ATENÇÃO

- Aviso de uma possível situação de perigo, que pode provocar ferimentos graves ou morte.

⚠ CUIDADO

- Aviso de uma possível situação de perigo, que pode provocar ferimentos ligeiros.

ADVERTÊNCIA

- Aviso de uma possível situação de perigo, que pode provocar danos materiais.

Indicações de segurança para aparadores de sebes com vara

- Mantenha todas as partes do corpo afastadas da lâmina. Não remova o material cortado nem segure no material a cortar enquanto as lâminas estiverem em movimento. As lâminas continuam a mover-se após o interruptor ter sido desligado. Um momento de desatenção quando da operação do aparador de sebes pode causar ferimentos graves.
- Transporte o aparador de sebes pela pega com a lâmina parada e tenha cuidado para não accionar qualquer interruptor. O transporte correcto do aparador de sebes reduz o risco de arranque acidental e de ferimentos resultantes das lâminas.
- Ao transportar ou armazenar o aparador de sebes, coloque sempre a cobertura da lâmina. O manuseamento adequado do aparador de sebes reduz o risco de ferimentos causados pelas lâminas.
- Antes de remover o material retido ou de fazer a manutenção do aparelho, certifique-se de que todos os interruptores do aparelho estão desligados e de que a bateria foi removida ou desli-

gada. O arranque inesperado do aparador de sebes ao limpar material retido ou ao efectuar a manutenção pode causar ferimentos graves.

- **Segure o aparador de sebes exclusivamente pelas superfícies de pega isoladas, uma vez que a lâmina pode tocar em fios ocultos.** Se as lâminas entrarem em contacto com um fio sob tensão, as peças metálicas expostas do aparador de sebes podem ficar sob tensão e causar um choque eléctrico ao operador.
- **Mantenha todos os fios e cabos de alimentação afastados da área de corte.** Podem existir cabos eléctricos ocultos em sebes ou arbustos, que podem ser acidentalmente cortados pela lâmina.
- **Não utilize o aparador de sebes com mau tempo, especialmente se houver risco de relâmpagos.** Isto reduz o risco de ser atingido por um raio.
- **Para reduzir o risco de choque eléctrico, nunca utilize o aparador de sebes com vara perto de fios eléctricos.** A utilização na proximidade ou o contacto com fios eléctricos pode causar ferimentos graves ou choques eléctricos com consequências fatais.
- **Opere sempre o aparador de sebes com extensão utilizando as duas mãos.** Segure o aparador de sebes com extensão utilizando as duas mãos para evitar perder o controlo.
- **Use sempre um capacete ao operar o aparador de sebes com vara acima da cabeça.** A queda de peças pode causar ferimentos graves.

Indicações adicionais de segurança

⚠ PERIGO ● Risco de ferimentos graves em caso de projecção de objectos ou se ficarem presos fios ou cordas na ferramenta de corte. Antes da utilização, inspecione minuciosamente a área de trabalho quanto a objectos como pedras, paus, metal, fios, ossos ou brinquedos e remova-os. ● Nunca utilize o aparelho caso se encontrem pessoas, especialmente crianças ou animais, no perímetro de 15 m, uma vez que existe o perigo de projecção de objectos pela lâmina de corte. ● Não é permitido efectuar quaisquer alterações no aparelho. ● A distração nos trabalhos pode provocar ferimentos graves. Não utilize o aparelho se estiver sob a influência de drogas, álcool ou medicamentos ou se sentir cansado.

⚠ ATENÇÃO ● O aparelho não se destina a ser utilizado por crianças ou pessoas com capacidades físicas, sensoriais ou mentais limitadas ou que não estejam familiarizadas com estas instruções. ● Tem de ter uma vista desobstruída da área de trabalho para conseguir reconhecer possíveis perigos. Utilize o aparelho apenas se existir uma boa iluminação. ● Antes da operação, verifique se o aparelho, todos os elementos de comando e dispositivos de segurança estão a funcionar correctamente. Verifique se há fechos soltos, certifique-se de que todas as coberturas de protecção e pegas estão presas de maneira adequada e segura. Não utilize o aparelho se não estiverem em perfeitas condições. ● Substitua as peças gastas ou danificadas antes de colocar o aparelho em funcionamento. ● Vista calças compridas e pesadas, roupa de mangas compridas e botas antiderrapantes durante os trabalhos com o aparelho. Não trabalhe descalço. Não use sandálias ou calças curtas. Evite usar roupa larga ou com cordões ou fitas. ● Risco de ressaio devido à perda de equilíbrio. Evite uma postura corporal fora do normal. Certifique-

se de que a sua postura é estável, segura e mantém o equilíbrio. ● Segure sempre o aparelho com ambas as mãos. Segure bem a pega dianteira com uma das mãos. Segure firmemente a pega traseira com a outra mão, opere a tecla de desbloqueio e o interruptor do aparelho. ● Deve usar a alça de transporte incluída ao utilizar o aparelho. A alça de transporte aspiração está equipada com um fecho rápido. A alça de transporte ajuda a controlar o aparelho quando é baixado após o corte e a controlar o peso do aparelho durante o corte. ● Ferimentos graves se não for possível armazenar a alça de transporte com rapidez suficiente em caso de emergência. Familiarize-se com a alça de transporte e o fecho rápido antes de usar o aparelho. Não use roupa sobre o arnés dos ombros nem impeça de forma alguma o acesso ao fecho rápido. ● Perigo de choque eléctrico. Não trabalhe com o aparelho num raio inferior a 10 m de linhas aéreas. ● Não opere o aparelho próximo de postes, vedações, edifícios e outros objetos fixos. ● As lâminas do aparelho são aguçadas. Utilize luvas de protecção resistentes e trabalhe com cuidado se verificar a montagem, a substituição, a limpeza ou o assento dos parafusos. ● Substitua as peças gastas ou danificadas antes de colocar o aparelho em funcionamento. ● Pare imediatamente o aparelho e verifique se há danos ou identifique a causa da vibração se o aparelho cair, bater ou vibrar de forma anormal. Mandar reparar os danos junto do serviço de assistência técnica autorizado ou substitua o aparelho. ● Antes de cada utilização, verifique se a conexão da haste da vara e a ferramenta de corte estão bem fixas. ● Antes de cortar uma sebe ou um arbusto, verifique se há pessoas ou animais atrás ou dentro deles. ● Desligue o motor, retire o conjunto da bateria e certifique-se de que todas as peças móveis se imobilizaram completamente:

- Antes de ajustar a posição de trabalho do mecanismo de corte.
- Antes de limpar ou remover uma obstrução do aparelho.
- Antes de deixar o aparelho sem vigilância.
- Antes de verificar, efectuar a manutenção ou trabalhar no aparelho.

⚠ CUIDADO ● Use protecção ocular e auditiva. ● Utilize capacete quando trabalhar em áreas com perigo de queda de objetos. ● Perigo de lesões, se vestuário solto, o cabelo ou joias forem colhidos por peças móveis. Mantenha o vestuário e as joias afastados das peças móveis da máquina. Apanhe o cabelo comprido. ● Antes do arranque do aparelho, certifique-se de que não é possível as ferramentas de corte entrarem em contacto com algum elemento. ● Não utilize o aparelho em escadas ou bases instáveis. ● O uso de protecção auditiva pode limitar a sua capacidade de ouvir sinais de alerta, por isso fique atento a possíveis perigos nas imediações da área de trabalho. ● O ruído do aparelho pode limitar a sua capacidade de ouvir sinais de alerta, por isso fique atento a possíveis perigos nas imediações da área de trabalho.

ADVERTÊNCIA ● Não force o aparelho contra arbustos densos. Isto pode bloquear e abrandar o movimento das ferramentas de corte. Se as ferramentas de corte bloquearem, reduza a velocidade de trabalho. ● Não corte caules e ramos que seja óbvio serem demasiado grandes para caberem entre as lâminas de corte. Para cortar caules e ramos maiores, utilize um serrote de mão ou um serrote de podar sem motor.

Transporte e armazenamento seguros

⚠ ATENÇÃO • Desligue o aparelho, deixe-o arrefecer e retire o conjunto da bateria, antes de armazenar ou transportar o aparelho.

⚠ CUIDADO • De forma a evitar acidentes e ferimentos, transporte e guarde o aparelho com a protecção da lâmina montada e com a bateria removida.

• Perigo de lesões e danos no aparelho. Para transporte, imobilize o aparelho contra movimento ou queda.

• Por segurança, guarde o conjunto de bateria separado do aparelho.

ADVERTÊNCIA • Retire todos os objetos estranhos do aparelho, antes de o transportar ou armazenar.

• Armazene o aparelho num local seco e com boa ventilação, fora do alcance das crianças. Mantenha o aparelho afastado de produtos corrosivos, por exemplo, produtos químicos de uso no jardim. • Não guarde o aparelho no exterior.

Manutenção e conservação seguras

⚠ ATENÇÃO • Desligue o motor, retire o conjunto da bateria e certifique-se de que todas as peças móveis se imobilizaram completamente:

• Antes de limpar ou realizar a manutenção do aparelho.

• Antes de substituir acessórios.

• Perigo de lesões devido a ferramentas de corte afiadas. Seja especialmente cuidadosamente ao remover ou colocar a protecção da lâmina e ao limpar e lubrificar o aparelho. • Certifique-se de que o aparelho se encontra em estado seguro verificando em intervalos regulares se os pernos, porcas e parafusos estão bem apertados. • Após cada utilização, remova a sujidade das ferramentas de corte com uma escova rija e aplique um óleo adequado antiferrugem, antes de voltar a colocar a protecção da lâmina. O fabricante recomenda a utilização de um spray como lubrificação e protecção contra a ferrugem. Informe-se junto do serviço de assistência técnica sobre sprays adequados para este efeito. Pode lubrificar as ferramentas de corte antes de cada utilização da forma descrita.

⚠ CUIDADO • Utilize acessórios e peças sobressalentes disponibilizadas pelo fabricante. Ao utilizar acessórios e peças sobressalentes originais, garante uma utilização segura e o bom funcionamento do aparelho.

ADVERTÊNCIA • Limpe o produto antes de cada utilização com um pano macio seco.

Aviso • Os trabalhos de assistência técnica e manutenção só podem ser realizados por pessoal técnico devidamente qualificado e com formação específica. Para reparação do produto, recomendamos o envio para um centro de assistência técnica autorizado. • Só pode realizar os ajustes e as reparações descritos neste manual de instruções. Contacte o serviço de assistência técnica autorizado para a realização de outras reparações.

Riscos residuais

⚠ ATENÇÃO

• Existem determinados riscos residuais, mesmo que o aparelho seja utilizado conforme as instruções. Podem existir os seguintes riscos durante a utilização do aparelho:

• Lesões resultantes do contacto com as ferramentas de corte. Mantenha as ferramentas de corte afastadas do corpo. Utilize a protecção da lâmina se não estiver a cortar.

• A vibração pode causar ferimentos. Utilize a ferramenta correcta para cada trabalho, faça uso das pegadas previstas e limite o tempo de trabalho e a exposição.

• O ruído pode causar problemas auditivos. Utilize protecção auditiva e limite o ruído.

Redução dos riscos

⚠ CUIDADO

• Uma utilização prolongada do aparelho pode levar a perturbações vasculares nas mãos, devido à vibração. Não é possível estabelecer uma duração de utilização genericamente aplicável, pois isso depende de vários factores:

• Predisposição individual para problemas de circulação (dedos frequentemente frios ou dormentes)

• Temperatura ambiente baixa. Use luvas quentes para proteger as mãos.

• Circulação limitada devido à força feita a agarrar.

• Uma operação ininterrupta é mais prejudicial do que uma operação interrompida por pausas.

Em caso de utilização regular e prolongada do aparelho e, perante a repetição de sintomas como, p. ex., dormência dos dedos ou dedos frios, deve consultar um médico.

Utilização prevista

• O acessório de aparador de sebes é adequado para uso comercial.

• Os acessórios foram projetados para uso com a Multi-Tool MT 36 Bp.

• O aparelho foi concebido apenas para a utilização no exterior.

• Por razões de segurança, o aparelho tem de ser sempre agarrado com as duas mãos.

• O aparelho destina-se a cortar sebes, arbustos e plantas semelhantes. Durante a operação, o utilizador permanece seguro no chão.

• O aparelho só pode ser utilizado num ambiente seco e bem iluminado.

Qualquer outra utilização, p. ex., o corte de relva, árvores e ramos é proibida.

Proteção do meio ambiente



Os materiais de empacotamento são recicláveis.

Elimine as embalagens de acordo com os regulamentos ambientais.



Os aparelhos elétricos e eletrónicos contêm materiais recicláveis de valor e, com frequência, componentes como baterias, acumuladores ou óleo que, em caso de manipulação ou recolha errada, podem representar um potencial perigo para a saúde humana e para o ambiente. Estes componentes são necessários para o bom funcionamento do aparelho. Os aparelhos que apresentem este símbolo não devem ser recolhidos no lixo doméstico.

Avisos relativos a ingredientes (REACH)

Podem encontrar informações actualizadas acerca dos ingredientes em: www.kaercher.de/REACH

Acessórios e peças sobressalentes

Ao utilizar apenas acessórios originais e peças sobressalentes originais, garante uma utilização segura e o bom funcionamento do aparelho.

Informações acerca de acessórios e peças sobressalentes disponíveis em www.kaercher.com.

Volume do fornecimento

O volume do fornecimento do aparelho está indicado na embalagem. Ao abrir a embalagem, confirme a integridade do conteúdo. Caso faltem acessórios ou em caso de danos de transporte informe o seu fornecedor.

Símbolos no aparelho

	Sinal de perigo geral
	Antes do arranque, leia o manual de instruções e todas as indicações de segurança.
	Utilize proteções auditiva e ocular adequadas durante o trabalho com o aparelho.
	Utilize luvas antideslizantes e resistentes durante o trabalho com o aparelho.
	Utilize calçado de protecção antiderrapante durante o trabalho com o aparelho.
	Perigo de lesões. Não toque nas ferramentas de corte afiadas.
	Perigo eléctrico. Ao trabalhar com o aparelho, mantenha uma distância mínima de 10 m de linhas aéreas.
	Perigo resultante de objetos projetados. Mantenha o público, especialmente crianças e animais domésticos, a pelo menos 15 m de distância da área de trabalho.

Descrição do aparelho

Neste manual de instruções é descrito o equipamento máximo. Há diferenças no volume do fornecimento consoante o modelo (ver embalagem).

Figura, ver páginas com gráficos
Figura A

- 1 Protecção da lâmina
- 2 Lâmina de corte
- 3 Varredora do material de corte
- 4 Haste

- 5 Placa de características
- 6 bloqueio da alavanca
- 7 Alavanca para ajustar o ângulo de corte

Colocação em funcionamento

Montar a Multi-Tool

1. Conectar a haste ao acoplamento da Multi-Tool (consultar as instruções de operação da *Multi-Tool MT 36 Bp*).

Figura B

Montar a varredora do material de corte

1. Montar a varredora do material de corte.

Figura C

Operação

Recomendamos que as pessoas que estejam a utilizar o aparelho pela primeira vez, antes de trabalhar com o aparador de sebes, sejam instruídas por um utilizador experiente e pratiquem o manuseamento e as várias técnicas.

Definir ângulo de corte

O ângulo entre a haste e o aparador de sebes pode ser adaptado às condições de trabalho.

Figura D

⚠ CUIDADO

Lâmina de corte afiada

Ferimentos de corte

Use sempre luvas de protecção ao trabalhar na lâmina de corte.

1. Montar a protecção da lâmina.

Figura E

2. Colocar o aparelho numa superfície plana.

3. Pressionar o bloqueio da pega.

Figura F

A pega para ajustar o ângulo de corte está desbloqueada.

4. Pressionar a pega para ajustar o ângulo de corte.

Figura G

5. Ajustar o ângulo entre a haste e o aparador de sebes.

6. Soltar a pega para ajustar o ângulo de corte. Verificar se a pega encaixa numa ranhura.

7. Soltar o bloqueio da pega.

A pega para ajustar o ângulo de corte está bloqueada.

8. Remover a protecção da lâmina.

Operação

⚠ CUIDADO

Perigo de lesões devido a lâminas afiadas.

Utilize óculos de protecção e luvas de protecção durante todos os trabalhos no aparelho.

⚠ ATENÇÃO

Risco de ferimentos devido a movimentos descontrolados do aparelho

Segure sempre o aparelho com as duas mãos.

Use sempre a alça de transporte.

1. Verificar o material a cortar quanto a corpos estranhos, como películas, fios, pedras ou postes e remove-os, se necessário.
2. Remover a protecção da lâmina.

Figura H

3. Ligar o dispositivo, consultar as instruções de operação *Multi-Tool MT 36 Bp* .

4. Aparar a sebe.

Figura I

Terminar a operação

1. Remover a bateria do dispositivo (consultar as instruções de operação *Multi-Tool MT 36 Bp*).
2. Limpar o aparelho (consultar o capítulo *Limpar o aparelho*).

Desmontar a Multi-Tool

1. Desconectar os acessórios da Multi-Tool (consultar as instruções de operação *Multi-Tool MT 36 Bp*).

Transporte

⚠ CUIDADO

Não observância do peso

Perigo de ferimentos e danos

Considere o peso do aparelho ao transportá-lo.

⚠ ATENÇÃO

Arranque descontrolado

Ferimentos de corte

Com a Multi-Tool instalada, remover a bateria do dispositivo antes do transporte.

Transporte sempre o aparelho com a protecção da lâmina aplicada.

- Ao transportar o aparelho em veículos, protegê-lo contra deslizes e quedas.

Armazenamento

Limpar o aparelho antes de cada armazenamento (consultar o capítulo *Limpar o aparelho*).

⚠ CUIDADO

Não observância do peso

Perigo de ferimentos e danos

Considere o peso do aparelho para o respectivo armazenamento.

⚠ ATENÇÃO

Arranque descontrolado

Ferimentos de corte

Com a Multi-Tool instalada, remover a bateria do dispositivo antes do armazenamento.

Armazene sempre o aparelho com a protecção da corrente aplicada.

1. Retirar a pega de transporte.
2. Se necessário, desmontar a Multi-Tool (consultar as instruções de operação *Multi-Tool MT 36 Bp*).
3. Guardar o aparelho num local seco e com boa ventilação. Manter afastado de substâncias corrosivas, como produtos químicos para jardim e sal para descongelação. Não armazenar o aparelho no exterior.

Conservação e manutenção

⚠ ATENÇÃO

Arranque descontrolado

Ferimentos de corte

Quando a Multi-Tool estiver montada, remover a bateria do dispositivo antes de todos os trabalhos no aparelho.

Ajuda em caso de avarias

As avarias têm, geralmente, causas simples que podem ser corrigidas por si com a ajuda do seguinte resumo. Em caso de dúvida ou no caso de se tratar de uma avaria não mencionada aqui, contacte o serviço de assistência técnica autorizado.

⚠ CUIDADO

Perigo de lesões devido a lâminas afiadas.

Utilize óculos de protecção e luvas de protecção durante todos os trabalhos no aparelho.

Limpar o aparelho

1. Remover material cortado remanescente e sujidade da lâmina com uma escova.

Figura J

2. Limpar a haste com um pano macio e seco.

Trabalhos de manutenção

Verificar a união roscada da lâmina

⚠ CUIDADO

União roscada frouxa

Perigo de cortes devido a movimentos descontrolados da lâmina

Verifique regularmente a união roscada da lâmina quanto a aperto firme.

Figura K

1. Verifique os parafusos/roscas quanto a firmeza de aperto.
2. Reapertar os parafusos/porcas frouxos.

Lubrificar as arestas de corte das lâminas

Para manter a qualidade das lâminas, as arestas de corte devem ser lubrificadas após cada utilização.

Aviso

A utilização de óleo de máquina fluido ou óleo em spray permite obter excelentes resultados.

Figura L

1. Colocar o aparelho numa base plana.
2. Aplicar o óleo na face superior das arestas de corte das lâminas.

Aviso

Pode melhorar o resultado colocando a Multi-Tool em operação brevemente após a aplicação do óleo, para que o óleo seja distribuído nas folgas (consultar as instruções de operação da Multi-Tool MT 36 Bp) .

Amolação das arestas de corte das lâminas

Aviso

Durante a amolação, remova o mínimo de material possível e mantenha o ângulo original dos dentes da aresta de corte.

⚠ CUIDADO

Lâmina aguçada

Ferimentos de corte

Utilize luvas de protecção adequadas durante a amolação das lâminas.

1. Fixe a lâmina num torno de bancada.
2. Amole a face livre dos dentes da aresta de corte com uma lima.
3. Continuar a mover a lâmina cuidadosamente com a mão até os dentes não amolados ficarem acessíveis.
4. Amole a face livre de todos os dentes da aresta de corte com uma lima.

Erro	Causa	Reparação
O aparelho para durante a operação	Lâmina bloqueada devido a material cortado.	● Remover material cortado da lâmina.
	Sobreaquecimento do motor	● Interromper o trabalho e deixar que o motor arrefeça
Problemas na montagem das partes da haste	Os pontos de conexão estão sujos.	● Remover a sujidade das extremidades da haste. ● Colocar apenas os acessórios em superfícies limpas.

Garantia

Em cada país são válidas as condições de garantia transmitidas pela nossa sociedade distribuidora responsável. Trataremos de possíveis avarias no seu aparelho no âmbito do prazo da garantia, sem custos, desde que estas tenham origem num erro de material ou de fabrico. Em caso de garantia, contacte o seu revendedor ou a assistência técnica autorizada mais próxima, apresentando o talão de compra. (endereço consultar o verso)

Dados técnicos

	MT 36 Bp	MT HT 550/36
Características do aparelho		
Tensão eléctrica de serviço	V	36
Velocidade máxima	/min	10000 ± 10%
Comprimento da lâmina de corte	cm	55
Distância dos dentes	mm	28
Autonomia de trabalho (máx.)	m	3,1
Medidas e pesos		
Comprimento x Largura x Altura	mm	951 x 1305 x 197 x 87 x 188
Peso (com conjunto de bateria)	kg	2,6 2,3
Características do aparelho (medidas com a Multitool MT 36 Bp)		
Velocidade máx.	/min	1820 ± 10%
Nível de potência sonora de acordo com as normas EN 62841-1 e EN 62841-4-2 (medida com Multitool MT 36 Bp)		
Nível acústico L_{pA}	dB(A)	83,6
Insegurança K_{pA}	dB(A)	3,0
Nível de potência sonora L_{WA} + Insegurança K_{WA}	dB(A)	95
Valor de vibração de acordo com as normas EN 62841-1 e EN 62841-4-2 (medido com Multitool MT 36 Bp)		
Valor de vibrações transmitidas ao sistema mão-braco punho dianteiro	m/s^2	3,8

MT 36
Bp MT HT
550/36

Valor de vibrações transmitidas ao sistema mão-braco punho traseiro	m/s^2	3,0
Insegurança K	m/s^2	1,5

Reservados os direitos a alterações técnicas.

Valor de vibração e de ruído

Os valores de vibração total indicados e os valores de emissão de ruído indicados foram medidos de acordo com um procedimento de teste padrão e podem ser utilizados para comparar uma ferramenta com outra. Os valores de vibração total declarados e os valores de emissão de ruído declarados também podem ser utilizados para uma avaliação preliminar da exposição.

⚠ ATENÇÃO

As emissões de vibrações e sonoras durante a utilização efetiva da ferramenta elétrica podem diferir dos valores indicados, dependendo da ferramenta utilizada e, em particular, do tipo de peça de trabalho. Identifique as medidas de segurança para proteger o operador com base numa avaliação de exposição em condições reais de utilização (tendo em conta todas as partes do ciclo operacional, tais como o tempo de ativação).

Aparelhos com um valor de vibração de mão/braco > 2,5 m/s^2 (ver capítulo Dados Técnicos no manual de instruções)

⚠ **CUIDADO** • A utilização ininterrupta do aparelho durante várias horas pode causar dormência.

• Use luvas quentes para proteger as mãos. • Faça pausas regulares durante o trabalho.

Declaração de conformidade UE

Declaramos pelo presente que as referidas máquinas, em virtude da sua concepção e tipo de construção, bem como do modelo colocado por nós no mercado, estão em conformidade com os requisitos de saúde e segurança essenciais e pertinentes das directivas da União Europeia. Em caso de realização de alterações na máquina sem o nosso consentimento prévio, a presente declaração fica sem efeito.

Produto: Aparador de sebes com vara a bateria
Tipo: 1.042-511.0 + 1.042-513.0

Directivas da União Europeia pertinentes

2006/42/CE (+2009/127/CE)

2014/30/UE

2000/14/CE (+2005/88/CE)

2011/65/UE

Normas harmonizadas aplicadas

EN 62841-1: 2015 +A11: 2022

EN 62841-4-2:2019+A1:2022+A11:2022

Procedimento de avaliação da conformidade aplicado

2000/14/CE, conforme alterado pela 2005/88/CE:
Anexo V

Nível de potência sonora dB(A)

Medido: 93,9

Garantido: 95

Os signatários actuam em nome e em procuração do Conselho de Administração.

H. Jenner
Chairman of the Board of Management

S. Reiser
Director Regulatory Affairs & Certification

Mandatário da documentação:

S. Reiser

Alfred Kärcher SE & Co. KG
Alfred-Kärcher-Str. 28 - 40
71364 Winnenden (Alemanha)
Tel.: +49 7195 14-0
Fax: +49 7195 14-2212
Winnenden, 01/05/2022

Inhoud

Veiligheidsinstructies	39
Reglementair gebruik	41
Milieubescherming	41
Toebehoren en reserveonderdelen	41
Leveringsomvang	41
Symbolen op het apparaat	41
Beschrijving apparaat	42
Inbedrijfstelling	42
Werking	42
vervoer	42
Opslag	42
Verzorging en onderhoud	43
Onderhoudswerkzaamheden	43
Hulp bij storingen	43
Garantie	43
Technische gegevens	43
Trillings- en geluidswaarde	44
EU-conformiteitsverklaring	44

Veiligheidsinstructies



Lees voor het eerste gebruik van het apparaat dit veiligheidshoofdstuk en deze originele gebruiksaanwijzing door. En neem deze in acht. Bewaar de originele gebruiksaanwijzing voor later gebruik of voor de volgende eigenaar.

Gevarenniveaus

⚠ GEVAAR

- Aanwijzing voor direct dreigend gevaar dat tot zware of dodelijke verwondingen leidt.

⚠ WAARSCHUWING

- Aanwijzing voor een mogelijk gevaarlijke situatie die tot zware of dodelijke verwondingen kan leiden.

⚠ VOORZICHTIG

- Aanwijzing voor een mogelijk gevaarlijke situatie die tot lichte verwondingen kan leiden.

LET OP

- Aanwijzing voor een mogelijk gevaarlijke situatie die tot materiële schade kan leiden.

Veiligheidsvoorschriften voor telescopische heggenscharen

- Houd alle lichaamsdelen uit de buurt van het mes. Verwijder het gesneden materiaal niet en houd het te snijden materiaal niet vast terwijl de messen in beweging zijn. De messen blijven bewegen nadat de schakelaar is uitgezet. Een moment van onachtzaamheid bij het gebruik van de heggenschaar kan tot ernstig letsel leiden.
- Draag de heggenschaar bij de handgreep met het mes in stilstande toestand en zorg ervoor dat u geen schakelaar bedient. Als u de heggenschaar op de juiste manier draagt, vermindert u het risico dat de heggenschaar per ongeluk wordt gestart en dat de messen letsel veroorzaken.
- Wanneer u de heggenschaar vervoert of opbergt, moet u altijd de mesbeschermer aanbrengen. Een juiste hantering van de heggenschaar vermindert het risico op letsel door de messen.
- Alvorens beknelde materiaal te verwijderen of onderhouden te plegen aan het toestel, dient u ervoor te zorgen dat alle schakelaars van het toestel zijn uitgeschakeld en de accu is verwijderd of losgekoppeld. Onverwacht aanraken van de heggenschaar bij het opruimen van vastzittend materiaal of het uitvoeren van onderhoud kan ernstig letsel veroorzaken.
- Houd de heggenschaar alleen bij de geïsoleerde greepvlakken vast, omdat het mes verborgen bedrading kan raken. Indien de messen in contact komen met een stroomdraad, kunnen blootliggende metalen delen van de heggenschaar onder spanning komen te staan en de gebruiker een elektrische schok geven.
- Houd alle stroomkabels en draden uit de buurt van het snijgebied. Stroomkabels kunnen worden verborgen in heggen of struiken en per ongeluk door het mes worden doorgesneden.
- Gebruik de heggenschaar niet bij slecht weer, vooral niet als er kans is op blikseminslag. Dit vermindert het risico om door de bliksem getroffen te worden.
- Gebruik de heggenschaar nooit in de buurt van elektriciteitskabels om het risico van elektrische schokken te verminderen. Contact met of gebruik in de buurt van hoogspanningskabels kan ernstig letsel of elektrocutie met de dood tot gevolg veroorzaken.
- Bedien de heggenschaar met verlengstuk altijd met beide handen. Houd de heggenschaar met verlengstuk met beide handen vast om controleverlies te voorkomen.
- Draag altijd hoofdbescherming wanneer u de heggenschaar boven het hoofd gebruikt. Vallen- de onderdelen kunnen ernstig letsel veroorzaken.

Extra veiligheidsinstructies

- **⚠ GEVAAR** • Ernstig letsel, als van het snijmes voorwerpen worden geslingerd of draden of snoeren in

het snijwerktuig verstrikt raken. Controleer het werkbereik voor gebruik grondig op voorwerpen zoals stenen, stokken, metaal, draden, botten of speelgoed en verwijder dit. • Gebruik het apparaat nooit, als personen, in het bijzonder kinderen of dieren, zich binnen een straal van 15 m bevinden, omdat er gevaar bestaat dat voorwerpen door het snijmes worden weggeslingerd. • U mag aan het apparaat geen wijzigingen uitvoeren. • Ernstig letsel door ongeconcentreerd werken. Gebruik het apparaat niet als u onder invloed staat van drugs, alcohol of medicamenten of als u moe bent.

⚠ WAARSCHUWING • Dit apparaat mag niet worden gebruikt door kinderen of personen met een lichamelijke, sensorische of verstandelijke beperking noch door personen die met deze aanwijzingen niet vertrouwd zijn. • Een ongehinderd zicht op het werkbereik helpt bij het herkennen van eventuele gevaren. Gebruik het apparaat alleen bij goede verlichting. • Controleer vóór gebruik of het apparaat, alle bedieningselementen en veiligheidsvoorzieningen correct werken. Controleer op losse sluitingen, zorg ervoor dat alle beschermafdekkingen en grepen correct en stevig zijn bevestigd. Gebruik het apparaat niet als het niet in onberispelijke toestand is. • Vervang versleten of beschadigde delen, alvorens het apparaat in bedrijf te nemen. • Draag bij het werken met het apparaat lange, zware broeken, kleding met lange mouwen en antislip schoeisel. Werk nooit op blote voeten. Draag geen sandalen of korte broeken. Draag geen loszittende kleding of kleding met snoeren en banden. • Gevaar op terugslag door verlies van evenwicht. Zorg voor een normale lichaamshouding, zorg voor een vaste, veilige stand en blijf altijd in evenwicht. • Houd het apparaat steeds met twee handen vast. Houd de voorste handgreep met een hand vast. Houd met de andere hand de achterste handgreep vast, bedien de ontgrendelknop en de apparaatschakelaar. • U moet de meegeleverde draaggordel dragen wanneer u het apparaat gebruikt. De draaggordel is voorzien van een snelsluiting. De draaggordel helpt u om het apparaat onder controle te houden wanneer het na het snijden omhoog wordt gebracht en om het gewicht van het apparaat tijdens het snijden op te vangen. • Ernstig letsel, als e draagriem in een noodgeval niet snel genoeg kan worden afgedaan. Maak u voor gebruik van het apparaat vertrouwd met de draagriem en de snelsluiting. Draag geen kleding over de schouderriem en hinder de toegang tot de snelsluiting niet op andere wijze. • Gevaar voor elektrische schokken. Werk niet met het apparaat binnen 10 m van bovengrondse leidingen. • Gebruik het apparaat niet in de buurt van palen, hekken, gebouwen of beweeglijke voorwerpen. • De messen van het apparaat zijn scherp. Draag stevige handschoenen en werk voorzichtig, als u monteert, vervangt, reinigt of de bevestiging van schroeven controleert. • Vervang versleten of beschadigde delen, alvorens het apparaat in bedrijf te nemen. • Stop het apparaat onmiddellijk en controleer op schade of identificeer de oorzaak van de trilling als het apparaat is gevallen, een stoot heeft gekregen of abnormaal trilt. Laat schade repareren door de geautoriseerde klantenservice of vervang het apparaat. • Controleer voor elk gebruik of de schachtverbinding van de stang en het snijgereedschap goed zijn bevestigd. • Controleer voordat u een heg of een struik doorsnijdt of er mensen of dieren achter of erin zitten. • Schakel de motor uit, verwijder het accupack en controleer of alle beweeglijke delen volledig tot stilstand zijn gekomen:

- Voordat u de werkpositie van het snijwerktuig instelt.
- Voordat u het apparaat reinigt of een blokkering verwijdert.
- Voordat u het apparaat onbeheerd achter laat.
- Voordat u het apparaat controleert, onderhoudt of aan het apparaat werkt.

⚠ VOORZICHTIG • Draag een veiligheidsbril en een gehoorbescherming. • Draag bij werkzaamheden in bereiken waar het gevaar voor vallen vallende voorwerpen bestaat een hoofdbescherming. • Letselgevaar, als loszittende kleding, haren of sieraden door beweeglijke delen van het apparaat wordt gegrepen. Houd kleding en sieraden uit de buurt van beweeglijke delen van de machine. Bind lange haren samen. • Controleer voor elk gebruik van het apparaat of het snijwerktuig geen contact kan maken met andere voorwerpen. • Gebruik het apparaat niet op ladders of instabiele ondergronden. • Gehoorbescherming uv vermogen om waarschuwingstonen te horen beperken. Let daarom op mogelijke gevaren in de buurt en in het werkbereik. • Het geluid van het apparaat kan uw gehoorsvermogen beperken. Let daarom op eventuele gevaren in de buurt en in het werkbereik.

LET OP • Beweeg het apparaat niet met geweld door dicht begroeide heggen. Hierdoor kunnen de snijwerktuigen blokkeren en langzamer worden. Reduceer de werksnelheid als de snijwerktuigen blokkeren. • Snij geen takken die te groot zijn om tussen de snijbladen te passen. Gebruik een hand- of takkenzaag zonder motor om grotere takken af te zagen.

Veilig vervoer en veilige opslag

⚠ WAARSCHUWING • Schakel het apparaat uit, laat het afkoelen en verwijder de accupack, alvorens het op te slaan of te transporteren.

⚠ VOORZICHTIG • Ter voorkoming van ongevallen en letsel mag het apparaat alleen worden getransporteerd en opgeslagen als de mesbescherming is geïnstalleerd. • Letselgevaar en beschadiging van het apparaat. Beveilig het apparaat tijdens transport tegen bewegen of vallen. • Bewaar het accupack voor de veiligheid gescheiden van het apparaat.

LET OP • Verwijder alle vreemde delen van het apparaat alvorens het te transporteren of op te slaan. • Bewaar het apparaat op een droge en goed ventilerende plaats, ontoegankelijk voor kinderen. Houd het apparaat uit de buurt van corroderende stoffen, zoals tuinchemicaliën. • Het apparaat mag niet buiten worden bewaard.

Veilig onderhoud en veilige verzorging

⚠ WAARSCHUWING • Schakel de motor uit, verwijder de accupack en zorg ervoor dat alle beweeglijke delen volledig stilstaan:

- Voor reiniging en onderhoud van het apparaat.
- Alvorens toebehorendelen te vervangen.
- Letselgevaar door scherpe snijwerktuigen. Voer het verwijderen of aanbrengen van de mesbescherming, het reinigen en het oliën van het apparaat bijzonder voorzichtig uit. • Zorg ervoor dat het apparaat in een veilige toestand is door regelmatig te controleren of bouten, moeren en schroeven vast zijn aangedraaid.
- Verwijder afhankelijk van het gebruik het vuil met een harde borstel van de snijwerktuigen, en breng als anti-roestmaatregel een geschikte olie aan, alvorens de mesbescherming weer aan te brengen. De fabrikant ad-

viseert om als antiroestbescherming en om te oliën een spray te gebruiken. Raadpleeg uw klantenservice met betrekking tot een geschikte spray. U kunt de snijwerktuigen voor elk gebruik op de beschreven wijze oliën.

⚠ VOORZICHTIG • Gebruik alleen toebehoren en reserveonderdelen die worden aanbevolen door de fabrikant. Origineel toebehoren en originele reserveonderdelen garanderen een veilige en storingsvrije werking van het apparaat.

LET OP • Reinig het product na elk gebruik met een zachte, droge doek.

Instructie • Service- en onderhoudswerkzaamheden mogen alleen door dienovereenkomstig gekwalificeerd personeel worden uitgevoerd. Wij adviseren om het product ter reparatie naar een geautoriseerd servicecentrum op te sturen. • U mag alleen de in deze gebruiksaanwijzing beschreven instellingen en reparaties uitvoeren. Raadpleeg uw geautoriseerde klantenservice voor verdergaande reparaties.

Restrisico's

⚠ WAARSCHUWING

- Ook als het apparaat zoals voorgeschreven wordt gebruikt, blijven restrisico's voorhanden. De volgende gevaren kunnen door gebruik van het apparaat ontstaan:
 - Letsel door contact met het snijgereedschap. Houd snijwerktuigen uit de buurt van uw lichaam. Gebruik de mesbescherming als u niet aan het snijden bent.
 - Trillingen kunnen tot letsel leiden. Gebruik voor alle werkzaamheden steeds het juiste gereedschap, gebruik de hiervoor bedoelde grepen en begrens de arbeidstijd en de duur van blootstelling.
 - Lawaai kan leiden tot gehoorschade. Draag een gehoorbescherming en begrens de belasting.

Reduceren van risico's

⚠ VOORZICHTIG

- Langdurig gebruik van het apparaat kan door trillingen tot doorbloedingsstoringen in de handen leiden. Een algemeen geldende duur voor het gebruik kan niet worden vastgelegd, omdat deze van meerdere invloedsfactoren afhangt:
 - Persoonlijke aanleg voor slechte doorbloeding (vaak koude vingers, tinteling in de vingers)
 - Lage omgevingstemperatuur. Draag warme handschoenen om uw handen te beschermen.
 - Belemmering van de doorbloeding door stevig vastpakken.
 - Ononderbroken gebruik is schadelijker dan door pauzes onderbroken gebruik.
- Bij regelmatig, langdurig gebruik van het apparaat en bij herhaaldelijk optreden van symptomen, zoals tinteling in de vingers, koude vingers, dient u contact op te nemen met een arts.

Reglementair gebruik

- Het toebehoren voor stokheggen is bedoeld voor commercieel gebruik.
- Het toebehoren is bedoeld voor gebruik met de Multi-Tool MT 36 Bp.
- Het apparaat is alleen voor gebruik buiten bedoeld.
- Uit veiligheidsredenen moet het apparaat altijd met beide handen veilig worden vastgehouden.

- Het apparaat is bedoeld voor het snijden van heggen, struiken en soortgelijke planten. De gebruiker staat hierbij veilig op de grond.
- Het apparaat mag alleen worden gebruikt in een droge, goed verlichte omgeving.

Elk ander gebruik, zoals het snijden van gras, bomen en takken, is niet toegestaan.

Milieubescherming



De verpakkingsmaterialen zijn herbruikbaar. Verder verpakkingen op een milieuvriendelijke manier.



Elektrische en elektronische apparaten bevatten waardevolle recyclebare materialen en vaak bestanddelen zoals batterijen, accu's of olie, die bij onjuiste omgang of verkeerd afvalverwijdering

een potentieel gevaar voor de gezondheid van de mens en voor het milieu kunnen vormen. Voor een correcte werking van het apparaat zijn deze bestanddelen echter noodzakelijk. Voer apparaten met dit symbool niet samen met het huisvuil af.

Instructies betreffende ingrediënten (REACH)

Actuele informatie over ingrediënten vindt u op:

www.kaercher.de/REACH

Toebehoren en reserveonderdelen

Gebruik alleen origineel toebehoren en originele reserveonderdelen. Deze garanderen een veilige en storingsvrije werking van het apparaat.



Informatie over toebehoren en reserveonderdelen vindt u onder www.kaercher.com.

Leveringsomvang

De leveringsomvang van het apparaat is op de verpakking afgebeeld. Controleer de inhoud bij het uitpakken op volledigheid. Bij ontbrekend toebehoren of bij transport schade neemt u contact op met uw distributeur.

Symbolen op het apparaat

	Algemeen waarschuwinstekens
	Lees voor de inbedrijfstelling de gebruiksaanwijzing en alle veiligheidsinstructies.
	Draag bij werkzaamheden met het apparaat een geschikte oog- en gehoorbescherming.
	Draag bij werkzaamheden met het apparaat antislip en slijtvaste handschoenen.
	Draag bij het werken met het apparaat slipvaste veiligheidsschoenen.
	Gevaar voor letsel. Het scherpe snijgereedschap niet aanraken.

	<p>Elektrisch gevaar. Houd bij het werken met het apparaat een minimumafstand van 10 m tot bovenleidingen.</p>
	<p>Gevaar door weggeslingerde voorwerpen. Houd toeschouwers, in het in het bijzonder kinderen en huisdieren, minstens 15 m weg van het werkbereik.</p>

Beschrijving apparaat

In deze gebruiksaanwijzing wordt de maximale uitrusting beschreven. Afhankelijk van het model zijn er verschillen in de leveringsomvang (zie verpakking).

Afbeelding zie pagina's met grafieken

Afbeelding A

- ① Mesbescherming
- ② Snijmes
- ③ Snijgoedveger
- ④ Stang
- ⑤ Typeplaatje
- ⑥ Hendelvergrendeling
- ⑦ Hendel voor het instellen van de snijhoek

Inbedrijfstelling

Multi-Tool monteren

1. Verbind de schacht met de koppeling van de Multi-Tool (zie gebruiksaanwijzing *Multi-Tool MT 36 Bp*).
Afbeelding B

Snijgoedveger monteren

1. De snijgoedveger monteren.
Afbeelding C

Werking

Personen die de heggenschaar voor het eerst gebruiken wordt aangeraden voor aanvang van de werkzaamheden zich door een ervaren persoon te laten instrueren en de omgang en technieken te oefenen.

De snijhoek instellen

De hoek tussen de schacht en de heggenschaar kan worden aangepast aan de werkomstandigheden.

Afbeelding D

⚠ VOORZICHTIG

Scherp snijmes

Letsel door snijden

Draag veiligheidshandschoenen wanneer u aan het snijmes werkt.

1. De mesbescherming monteren.
Afbeelding E
2. Het apparaat op een vlakke ondergrond neerzetten.
3. Druk op de handgreepvergrendeling.
Afbeelding F
De greep voor het instellen van de snijhoek is ontgrendeld.

4. Druk op de greep om de snijhoek aan te passen.
Afbeelding G
5. Pas de hoek tussen de schacht en de heggenschaar aan.
6. Laat de greep los om de snijhoek aan te passen. Zorg ervoor dat de greep in een inkeping grijpt.
7. Laat de handgreepvergrendeling los.
De greep voor het instellen van de snijhoek is vergrendeld.
8. De mesbescherming verwijderen.

Bediening

⚠ VOORZICHTIG

Letselgevaar door scherpe messen

Draag bij alle werkzaamheden aan het apparaat een veiligheidsbril en veiligheidshandschoenen.

⚠ WAARSCHUWING

Gevaar voor letsel door ongecontroleerde bewegingen van het apparaat

Houd het apparaat steeds met twee handen vast.

Draag altijd de draaggordel.

1. Het snijgoed op vreemde deeltjes zoals folies, draden, stenen of palen controleren en deze eventueel verwijderen.
2. De mesbescherming verwijderen.

Afbeelding H

3. Schakel het apparaat in, zie gebruiksaanwijzing *Multi-Tool MT 36 Bp*.

4. Trim de heg.

Afbeelding I

Werking beëindigen

1. Verwijder het accupack uit het apparaat (zie gebruiksaanwijzing *Multi-Tool MT 36 Bp*).
2. Het apparaat reinigen (zie hoofdstuk *Apparaat reinigen*).

De Multi-Tool demonteren

1. Koppel het toebehoren los van de Multi-Tool (zie gebruiksaanwijzing *Multi-Tool MT 36 Bp*).

vervoer

⚠ VOORZICHTIG

Niet in acht nemen van het gewicht

Gevaar voor letsel en beschadiging

Houd bij het vervoer rekening met het gewicht van het apparaat.

⚠ WAARSCHUWING

Ongecontroleerd starten

Letsel door snijden

Verwijder het accupack voor het transport uit het apparaat als de Multi-Tool is gemonteerd.

Transporteer het apparaat alleen met aangebrachte mesbescherming.

- Bij het transport in voertuigen het apparaat tegen wegglijden en omvallen beveiligen.

Opslag

Voor elke opslag het apparaat reinigen (zie hoofdstuk *Apparaat reinigen*).

⚠ VOORZICHTIG

Niet in acht nemen van het gewicht

Gevaar voor letsel en beschadiging

Houd bij de opslag rekening met het gewicht van het apparaat.

⚠ WAARSCHUWING

Ongecontroleerd starten

Letsel door snijden

Verwijder wanneer de Multi-Tool is gemonteerd, het accupack uit het apparaat voordat u deze opbergt.

Bewaar het apparaat alleen met aangebrachte mesbescherming.

1. Verwijder de draagriem.
2. Demonteer indien nodig de Multi-Tool (zie gebruiksaanwijzing Multi-Tool MT 36 Bp).
3. Het apparaat op een droge en hoed geventileerde plaats bewaren. Uit de buurt houden van corroserende stoffen zoals tuinchemicaliën en zouten. Het apparaat niet buiten opslaan.

Verzorging en onderhoud

⚠ WAARSCHUWING

Ongecontroleerd starten

Letsel door snijden

Neem bij gemonteerde Multi-Tool voor alle werkzaamheden aan het apparaat het accupack uit het apparaat.

⚠ VOORZICHTIG

Letselgevaar door scherpe messen

Draag bij alle werkzaamheden aan het apparaat een veiligheidsbril en veiligheidshandschoenen.

Apparaat reinigen

1. Het snijmes met een borstel reinigen en resten snijmateriaal en vuil verwijderen.
2. De schacht met een zachte, droge doek reinigen.

Afbeelding J

Onderhoudswerkzaamheden

Schroefsluiting mes controleren

⚠ VOORZICHTIG

Losgemaakte schroefverbinding

Snijletsel door ongecontroleerde bewegingen van het mes

Controleer regelmatig de correcte bevestiging van de schroefverbinding van het mes.

Afbeelding K

1. De schroeven/moeren op vaste bevestiging controleren.
2. Loszittende schroeven/moeren vastdraaien.

Inoliën van de mestanden

Om de meskwaliteit te behouden, moeten de mesbladen na elk gebruik met olie worden behandeld.

Instructie

Een goed resultaat wordt bereikt, als machineolie met lage viscositeit of spuitolie wordt gebruikt.

Afbeelding L

1. Het apparaat op een vlakke ondergrond leggen.
2. De olie aan de bovenzijde van de mesbladen aanbrengen.

Instructie

U kunt het resultaat verbeteren door meteen na het aanbrengen van de olie de Multi-Tool in te schakelen zodat de olie in de tussenruimtes wordt verdeeld (zie gebruiksaanwijzing Multi-Tool MT 36 Bp).

Slijpen van de mestanden

Instructie

Verwijder bij het slijpen zo weinig materiaal als mogelijk, en behoud de oorspronkelijke hoek van de bladrand.

⚠ VOORZICHTIG

Scherpe messen

Letsel door snijden

Draag bij het slijpen van de mestanden geschikte veiligheidshandschoenen.

1. Het mes in een bankschroef klemmen.
2. De vrijliggende zijde van de bladranden met een vijl slijpen.
3. Het mes voorzichtig met de hand verder schuiven tot de niet geslepen bladranden toegankelijk worden.
4. De vrijliggende kant van alle mestanden met een vijl slijpen.

Hulp bij storingen

Storingen hebben vaak oorzaken die eenvoudig met behulp van het volgende overzicht kunnen worden verholpen. Neem bij twijfel of storingen die hier niet worden vermeld contact op met de erkende klantenservice.

Hoe ouder het accupack is, hoe lager de capaciteit ook bij goed onderhoud wordt, zodat ook in volledig opgeladen toestand niet meer de volledige looptijd wordt bereikt. Dit is geen defect.

Fout	Oorzaak	Remedie
Apparaat stopt tijdens bedrijf	Mes met snijgoed geblokkeerd.	● Snijgoed uit mes verwijderen.
	De motor is oververhit	● De werkzaamheden onderbreken en de motor laten afkoelen.
Problemen bij het monteren van de schachtonderdelen	De verbindingpunten zijn vuil.	● Verwijder aangekoekt vuil van de schachtuiteinden. ● Plaats het toebehoren alleen op schone oppervlakken.

Garantie

In elk land gelden de garantievoorwaarden die door onze verantwoordelijke verkoopmaatschappij zijn uitgegeven. Mogelijke storingen aan uw apparaat verhelpen we binnen de garantieperiode gratis, voor zover een materiaal- of fabricagefout de oorzaak is. Als u gebruik wilt maken van de garantie, neemt u met uw aankoopbon contact op met uw distributeur of de dichtstbijzijnde geautoriseerde klantenservice. (adres zie achterzijde)

Technische gegevens

	MT 36 Bp	MT HT 550/36
Gegevens capaciteit apparaat		
Bedrijfsspanning	V	36
Hoogste snelheid	/min	10000 ± 10%
Snijmeslengte	cm	55

	MT 36 Bp	MT HT 550/36
Afstand tussen de tanden	mm	28
Werkbereik (max.)	m	3,1

Afmetingen en gewichten

Lengte x breedte x hoogte	mm	951 x 197 x 188	1305 x 125 x 87
---------------------------	----	-----------------------	--------------------

Gewicht (met accupack)	kg	2,6	2,3
------------------------	----	-----	-----

Gegevens capaciteit van apparaat (gemeten met Multitool MT 36 Bp)

Max. toerental	/min		1820 ± 10%
----------------	------	--	---------------

Geluidsvermogensniveau conform EN 62841-1 en EN 62841-4-2 (gemeten met Multitool MT 36 Bp)

Geluidsdrumniveau L_{pA}	dB(A)		83,6
----------------------------	-------	--	------

Onzekerheid K_{pA}	dB(A)		3,0
----------------------	-------	--	-----

Geluidsvermogensniveau	dB(A)		95
------------------------	-------	--	----

L_{WA} + onzekerheid K_{WA}

Trillingswaarde volgens EN 62841-1 en EN 62841-4-2 (gemeten met Multitool MT 36 Bp)

Hand-arm-trillingwaarde voorste handgreep	m/s^2		3,8
---	---------	--	-----

Hand-arm-trillingwaarde achterste handgreep	m/s^2		3,0
---	---------	--	-----

Onzekerheid K	m/s^2		1,5
---------------	---------	--	-----

Technische wijzigingen voorbehouden.

Trillings- en geluidswaarde

De vermelde totale trillingswaarden en de vermelde geluidsemissiewaarden zijn gemeten volgens een standaard testmethode en kunnen worden gebruikt om het ene werktuig met het andere te vergelijken. De opgegeven totale trillingswaarden en de opgegeven geluidsemissiewaarden kunnen ook worden gebruikt voor een voorlopige beoordeling van de blootstelling.

⚠ WAARSCHUWING

Trillings- en geluidsemissies tijdens het feitelijke gebruik van het elektrische gereedschap kunnen afwijken van de aangegeven waarden, afhankelijk van het gebruikte werktuig en in het bijzonder van het soort werkstuk. Bepaal de nodige veiligheidsmaatregelen om de bediener te beschermen op basis van een beoordeling van de blootstelling onder reële gebruiksomstandigheden (rekening houdend met alle onderdelen van de bedrijfs-cyclus, zoals de uitschakeltijd).

Apparaten met een hand-armvibratiewaarde > 2,5 m/s^2 (zie het hoofdstuk Technische gegevens in de gebruiksaanwijzing)

⚠ **VOORZICHTIG** • Langdurig ononderbroken gebruik van het apparaat kan tot stijfheid leiden.
• Draag warme handschoenen om uw handen te beschermen. • Las regelmatige werkpauses in.

EU-conformiteitsverklaring

Hiermee verklaren wij dat de hierna vermelde machine op basis van het ontwerp en type en in de door ons op de markt gebrachte uitvoering voldoet aan de relevante veiligheids- en gezondheidsvereisten van de EU-richtlij-

nen. Bij een niet door ons goedgekeurde wijziging van de machine verliest deze verklaring zijn geldigheid.

Product: Stokheggschaar met accu

Type: 1.042-511.0 + 1.042-513.0

Relevante EU-richtlijnen

2006/42/EG (+2009/127/EG)

2014/30/EU

2000/14/EG (+2005/88/EG)

2011/65/EU

Toegepaste geharmoniseerde normen

EN 62841-1: 2015 + A11: 2022

EN 62841-4-2: 2019+A1: 2022+A11: 2022

EN 55014-1: 2017 + A11: 2020

EN 55014-2: 1997+A1: 2001+A2: 2008

EN IEC 63000: 2018

Toegepaste conformiteitswaarderingprocedure

2000/14/EG en gewijzigd door 2005/88/EG: Bijlage V

Geluidsvermogensniveau dB(A)

Gemeten: 93,9

Gegarandeerd: 95

De ondergetekenden handelen in opdracht en met volmacht van de directie.

H. Jenner

Chairman of the Board of Management

S. Reiser

Director Regulatory Affairs & Certification

Gevolmachtigde voor de documentatie:

S. Reiser

Alfred Kärcher SE & Co. KG

Alfred-Kärcher-Str. 28 - 40

71364 Winnenden (Germany)

Tel.: +49 7195 14-0

Fax: +49 7195 14-2212

Winnenden, 2022/05/01

İçindekiler

Güvenlik bilgileri	44
Amaca uygun kullanım	46
Çevre koruma	47
Aksesuarlar ve yedek parçalar	47
Teslimat kapsamı	47
Cihazdaki simgeler	47
Cihaz açıklaması	47
İşletime alma	47
İşletim	47
Taşıma	48
Depolama	48
Koruma ve bakım	48
Bakım çalışmaları	48
Arıza durumunda yardım	49
Garanti	49
Teknik bilgiler	49
Titreşim ve gürültü seviyeleri	49
AB Uygunluk Beyanı	49

Güvenlik bilgileri



Cihazı ilk defa kullanmadan önce bu güvenlik bölümünün ve orijinal kullanım kılavuzunu okuyun. Bu bilgilere göre hareket edin. Orijinal kullanım kılavuzunu daha sonra tekrar kullanmak ya da cihazın sonraki kullanıcılarına iletmek üzere saklayın.

Tehlike kademeleri

⚠ TEHLİKE

- Ağır bedensel yaralanmalar ya da ölüme neden olan direkt bir tehlikeye yönelik uyarı.

⚠ UYARI

- Ağır bedensel yaralanmalar ya da ölüme neden olabilecek olası tehlikeli bir duruma yönelik uyarı.

⚠ TEDBİR

- Hafif yaralanmalara neden olabilecek olası tehlikeli bir duruma yönelik uyarı.

DIKKAT

- Maddi hasarlara neden olabilecek olası tehlikeli bir duruma yönelik uyarı.

Çubuk çit budayıcılar için güvenlik talimatları

- Tüm uzuvlarınızı bıçaktan uzak tutun. Kesilen malzemeyi, bıçaklar hareket halindeyken çıkarmanın veya kesilecek malzemeyi elinizde tutmanın. Bıçaklar, şalter kapatıldıktan sonra da hareket etmeye devam eder. Çit budayıcısı çalıştırırken yapılan bir anlık bir dikkatsizlik, ciddi yaralanmalara neden olabilir.
- Çit budayıcısı, bıçağı durmuş şekilde tutamağın- dan tutarak taşıyın ve herhangi bir şalteri çevirmeye özen gösterin. Çit budayıcının doğru şekilde taşınması, bıçakların kazara devreye girmesi ve bunun sonucu meydana gelebilecek yaralanma riskini azaltır.
- Çit budayıcısı taşırken veya depolarken bıçak kapağını daima takın. Çit budayıcının uygun şekilde kullanılması bıçaklardan kaynaklanan yaralanma riskini azaltır.
- Sıkışan malzemeyi temizlemeden veya alete bakım yapmadan önce tüm alet şalterlerinin kapalı olduğundan ve akü paketinin çıkarıldığını ve ya bağlantısının kesildiğinden emin olun. Sıkışan malzemeyi temizlerken veya bakım çalışmalarını sırasında çit budayıcının beklenmedik bir şekilde devreye girmesi ciddi yaralanmalara neden olabilir.
- Çit budayıcısı, bıçak gizli kablolarla temas edebileceği için yalnızca yalıtımlı tutamak yüzeylerinden tutun. Bıçaklar gerilim taşıyan bir hatta temas ederse çit budayıcının açıkta kalan metal kısımlarında gerilim oluşabilir ve bu da operatörün elektrik çarpması yaşamasına neden olabilir.
- Tüm güç kablolarını ve hatları kesim işlemi yapılan alanından uzak tutun. Güç kabloları çitler veya çalılar tarafından gizlenebilir ve yanlışlıkla bıçak tarafından kesilebilir.
- Çit budayıcısı kötü havalarda, özellikle de yıldırım düşme tehlikesi olduğunda kullanmayın. Böylece yıldırım çarpma riski azaltılır.
- Elektrik çarpması riskini azaltmak için çubuk çit budayıcısı asla elektrik hatlarının yakınında kullanmayın. Elektrik hatlarıyla temas veya bunların yakınında kullanım, ciddi yaralanmalara veya ölüme sonuçlanan elektrik çarpmasına neden olabilir.
- Çubuk çit budayıcısı daima iki elinizle kullanın. Kontrolü kaybetmemek için çit budayıcı uzantısını iki elinizle tutun.
- Çubuk çit budayıcısı başınızın üstünde çalıştırırken her zaman baş koruması kullanın. Düşen parçalar ciddi yaralanmalara neden olabilir.

İlave güvenlik uyarıları

⚠ TEHLİKE

• Bıçak tarafından cisimlerin savrulması veya kesme takımına telin veya ipin dolanması sonucu ağır yaralanmalar söz konusudur. Cihazı kullanmadan önce çalışma alanını dikkatlice taş, sopa, metal, kemik ve oyuncak gibi cisimler olup olmadığına dair kontrol edin ve bu cisimleri uzaklaştırın. • Cihazın 15 m'lik çevresinde insanların, özellikler çocuk veya hayvanların bulunması halinde cihazı asla kullanmayın, çünkü bıçak tarafından cisimlerin savrulması tehlikesi söz konusudur. • Cihaz üzerinde değişiklik yapmanıza izin verilmez. • Konsantr olmadan çalışma sonucu ağır yaralanmalar meydana gelebilir. Uyuşturucu, alkol veya ilaç etkisi altındayken veya yorgun olduğunuzda cihazı kullanmayın.

⚠ UYARI

• Bu cihaz, çocuklar veya fiziksel, du-yumsal veya zihni sınırlamalara sahip veya bu talimatlara itibar etmeyen kişiler tarafından kullanılmalıdır. • Olası tehlikeleri görebilmek için çalışma alanını önünüzde herhangi bir engel olmadan görebilmelisiniz. Cihazı sadece iyi bir aydınlatma altında kullanın. • Çalıştırmadan önce cihazın, tüm kontrol ve güvenlik ekipmanlarının düzgün olduğundan emin olun. Gevşek kilit olup olmadığını kontrol edin, tüm koruyucu kapakları ve tutamakların doğru ve güvenli bir şekilde bağlandığından emin olun. Cihazı, durumu kusursuz değilse kullanmayın. • Cihazı çalıştırmadan önce aşınmış veya hasarlı parçaları değiştirin. • Cihaz ile çalışırken uzun, ağır pantolon, uzun kollu giysiler ve kaymaz çizmeler giyin. Çıplak ayak çalışmayın. Sandalet veya kısa pantolon giymeyin. Sıkı oturmayan giysiler veya ipleri ve bantları olan giysiler giymekten kaçının. • Denge kaybı nedeniyle geri tepme riski. Normal olmayan bir duruştan kaçının, sabit, güvenli bir konuma geçin ve dengede durun. • Cihazı daima iki elle tutun. Bir elinizle ön tutamağı tutun. Diğer elinizle arka tutamağı tutun. Kilit açma tuşunu ve cihaz şalterini kullanın. • Cihazı kullanırken cihazla birlikte verilen taşıma kayışını takmanız gerekir. Taşıma kayışı bir hızlı kilit ile donatılmıştır. Taşıma kayışı, kesimden sonra indirilirken cihazı kontrol etmenize ve kesim sırasında cihazın ağırlığını kontrol etmenize yardımcı olur. • Taşıma kayışı acil durumlarda yeterince hızlı çıkarılmadığında ciddi yaralanmalar. Cihazı kullanmadan önce taşıma kayışı ve hızlı kilit hakkında bilgi edinin. Omuz askısı üzerine kıyafet giymeyin ve diğer şekilde hızlı kilide erişimi asla engellemeyin. • Akım çarpması tehlikesi. Cihazı elektrik hatlarına 10 m veya daha yakın mesafede kullanmayın. • Cihazı direk, çit, bina veya hareketsiz nesnelere yakınında kullanmayın. • Cihazın bıçakları keskindir. Montaj, de-ğiştirme, temizlik işlemleri sırasında veya civataların yuvasını kontrol ederken sağlam koruyucu eldivenler takın ve dikkatli çalışın. • Cihazı çalıştırmadan önce aşınmış veya hasarlı parçaları değiştirin. • Cihazı derhal durdurun ve hasar olup olmadığını kontrol edin veya cihaz yere düşüyse, bir yere çarptıysa ya da anormal şekilde titriyorsa titreşimin nedenini belirleyin. Hasarın yetkili servis tarafından onarılmasını veya cihazın değiştirilmesini sağlayın. • Her kullanımdan önce çubuğun ve kesme aletinin mil bağlantısının sağlam bir şekilde bağlandığını kontrol edin. • Bir çiti veya çalığı kesmeden önce, bunların arkasında veya içinde insanların veya hayvanların olup olmadığını kontrol edin. • Aşağıda belirtilen durumlarda motoru durdurun, akü paketini çıkartın ve hareketli tüm parçalarını tamamen durduğundan emin olun:

- Kesim düzeneğinin çalışma konumunu ayarlamadan önce.
- Cihazı temizlemeden veya bir blokajı kaldırmadan önce.
- Cihazı gözetimsiz halde bırakmadan önce.
- Cihazı kontrol etmeden, bakım yapmadan veya cihaz üzerinde çalışmadan önce.

⚠ UYARI • **TEDBİR** • Tam kapatan koruyucu gözlük ve koruyucu kulaklık takın. • Yukarıdan cisimlerin düşme tehlikesinin olduğu alanlarda çalışırken kask takın. • Sıki tutmayan giysiler, saçlar veya takılar, cihazın hareketli parçaları tarafından kapıldığında yaralanma tehlikesi söz konusudur. Giysi ve takıları, makinenin hareketli parçalarından uzak tutun. Uzun saçları toplayın. • Cihazı başlatmadan önce kesici aletlerin hiçbir şeyle temas edemediğinden emin olun. • Merdivenler veya sağlam olmayan zeminler üzerinde cihazı kullanmayın. • Koruyucu kulaklık, uyarı seslerini duurma kabiliyetinizi kısıtlatabilir, bu nedenle çalışma alanında ve çalışma alanının yakınlarında olası tehlikelere dikkat edin. • Cihazın gürültüsü duyma kabiliyetinizi sınırlandırabilir, bu nedenle yakınınızdaki ve çalışma alanındaki muhtemel tehlikelere karşı dikkatli olun.

DIKKAT • Cihazı yoğun çalışılan olduğu bölgelerde zorla hareket ettirmeyin. Bunun sonucunda kesici aletler bloke edilebilir ve daha yavaş çalışabilir. Kesici aletler bloke olduğunda çalışma hızını düşürün. • Kesici ağızların arasına giremeyecek kadar büyük olan dalları kesmeyin. Daha büyük dalları kesmek için motorsuz bir el testeresi veya dal testeresi kullanın.

Güvenli taşıma ve depolama

⚠ UYARI • Cihazı depolamadan veya taşımadan önce cihazı kapatın, soğumaya bırakın ve akü paketini çıkartın.

⚠ TEDBİR • Kazaları ve yaralanmaları önlemek için cihazı sadece bıçak koruması takılı ve akü çıkartılmış olduğunda taşıyabilir ve depolayabilirsiniz. • Yaralanma ve cihazda hasar tehlikesi. Taşıma sırasında cihazı hareket ettirmeye veya düşmeye karşı emniyete alın. • Güvenlik için akü paketini cihazdan ayrı olarak saklayın.

DIKKAT • Cihazı taşımadan veya depolamadan önce cihazdaki tüm yabancı cisimleri uzaklaştırın. • Cihazı kuru ve iyi havalandırılmış, çocuklar tarafından erişilemeyen bir yerde depolayın. Cihazı, bahçe kimyasalları gibi aşındırıcı etkisi olan maddelerden uzak tutun. • Cihazı dış alanda depolamayın.

Güvenli bakım ve koruma

⚠ UYARI • Aşağıdaki durumlarda motoru kapatın, akü paketini çıkartın ve tüm hareketli parçaların tamamen durduğundan emin olun:

- Cihazı temizlemeden veya cihazın bakımını yapmadan önce.
- Aksesuar parçalarını değiştirmeden önce.
- Keskin kesici aletler nedeniyle yaralanma tehlikesi. Bıçak korumasını çıkarırken veya takarken ve cihazı temizlerken ve yağlarken özellikle dikkatli olun. • Pim, somun ve civataların sıkı olduğunu düzenli aralıklarla kontrol ederek cihazın güvenli durumda olduğundan emin olun. • Her kullanımdan sonra kesici aletlerdeki kirleri sert bir fırçayla temizleyin ve bıçak korumasını tekrar takmadan önce paslanmaya karşı koruma için uygun bir yağ sürün. Üretici, paslanmaya karşı koruma olarak yağlama için bir spreyn kullanılmasını önerir.

Uygun bir sprej için müşteri hizmetlerine danışın. Kesici aletleri, her kullanımdan önce belirtilen şekilde yağlayabilirsiniz.

⚠ TEDBİR • Sadece üretici tarafından onaylanmış olan aksesuarları ve yedek parçaları kullanın. Orijinal aksesuarlar ve orijinal yedek parçalar, cihazın güvenli ve arızasız çalışmasını sağlar.

DIKKAT • Ürünü her kullanımdan sonra yumuşak, kuru bir bezle temizleyin.

Not • Servis ve bakım çalışmaları sadece uygun kalifikasyona sahip ve özel eğitim almış uzman personel tarafından yürütülebilir. Ürünü onarım için yetkili bir servis merkezine göndermenizi öneririz. • Sadece bu kullanım kılavuzunda belirtilen ayarları ve onarımları yapabilirsiniz. Bunun dışında onarımlar için yetkili müşteri hizmetleriniz ile irtibata geçin.

Kalan riskler

⚠ UYARI

- Cihaz belirtildiği şekilde kullanılsa da belirli bazı riskler söz konusudur. Aşağıdaki tehlikeler, cihaz kullanıldığında söz konusu olabilir:
- Kesici aletlerle temas sonucu yaralanmalar. Kesme aletlerini vücuttan uzak tutun. Kesme yapmadığınız zaman bıçak koruyucuyu kullanın.
- Titreşim, yaralanmalara neden olabilir. Her iş için doğru takımı kullanın, öngörülen tutamakları kullanın ve çalışma süresi ile maruz kalma süresini sınırlı tutun.
- Gürültü, işitme hasarlarına neden olabilir. Koruyucu kulaklık takın ve yüklenmeyi sınırlı tutun.

Risklerin azaltılması

⚠ TEDBİR

- Cihaz uzun süre kullanıldığında ellerde titreşime bağlı olarak kan dolaşımı sorunlarına neden olabilir. Genel geçerli bir kullanım süresi belirlenemez, çünkü bu birçok etki faktörlerine bağlıdır:
- Kötü kan dolaşımı nedeniyle kişisel kabiliyet (genellikle soğuk parmaklar, parmaklarda karıncalanma)
- Düşük ortam sıcaklığı. Elleri korumak için sıcak tutan eldivenler kullanın.
- Sıki kavrama nedeniyle kan dolaşımının engellenmesi.
- Kesintisiz işletim, molalarla bölünen işletimden daha zararlıdır.

Cihaz düzenli, uzun süreli kullanıldığında ve ör. parmaklarda karıncalanma, soğuk parmaklar gibi semptomlar tekrar meydana geldiğinde bir doktora başvurmalsınız.

Amaca uygun kullanım

- Çubuk çit budayıcı aksesuarı, ticari kullanım için uygundur.
- Aksesuar, Multi-Tool MT 36 ile kullanılmak üzere tasarlanmıştır.
- Cihaz sadece dış mekanda kullanım için öngörülmüştür.
- Cihaz güvenli nedenlerinden dolayı her zaman iki elle güvenli bir şekilde tutulmalıdır.
- Cihaz; çitleri, çalıları ve benzeri bitkileri kesmek için tasarlanmıştır. Kullanıcı zeminde güvenli bir şekilde durur.
- Cihaz sadece kuru ve iyi aydınlatılmış bir ortamda kullanılabilir.

Çimen, ağaç ve dalların kesilmesi gibi diğer tüm kullanımların şekilleri yasaktır.

Çevre koruma



Paketleme malzemeleri geri dönüştürülebilir. Lütfen ambalajları çevreye zarar vermeden bertaraf edin.



Elektrikli ve elektronik cihazlar, değerli ve geri dönüştürülebilir malzemelerin yanı sıra yanlış kullanılması veya yanlış bertaraf edilmesi durumunda insan sağlığı ve çevre için potansiyel tehlike teşkil edebilecek piller, aküler veya yağlar içerebilir. Ancak cihazın usulüne uygun şekilde çalıştırılması için bu parçaların gereklidir. Bu simge ile işaretlenen cihazlar evsel çöp ile birlikte bertaraf edilmemelidir.

İçerik maddelerine yönelik uyarılar (REACH)

İçerik maddelerine yönelik güncel bilgiler için bkz.: www.kaercher.de/REACH

Aksesuarlar ve yedek parçalar

Sadece orijinal aksesuarlar ve orijinal yedek parçaları kullanın. Bu parçalar cihazın güvenli ve arızasız çalışmasını sağlar.

Aksesuar ve yedek parçalara ilişkin bilgiler için adres: www.kaercher.com.

Teslimat kapsamı

Cihazınızın teslimat kapsamı ambalajı üzerinde gösterilmiştir. Ambalaj açıldığında içindeki parçalarda eksiklik olup olmadığını kontrol edin. Aksesuarların eksik olması durumunda ya da nakliye hasarlarında yetkili satıcınıza bilgilendirin.

Cihazdaki simgeler

	Genel uyarı sembolü
	Cihazı devreye almadan önce işletim kılavuzunu ve tüm güvenlik uyarılarını okuyun.
	Çalışma sırasında uygun bir koruyucu gözlük ve koruyucu kulaklık takın.
	Cihaz ile çalışma sırasında kaymaz ve dayanıklı koruyucu eldiven takın.
	Çalışma sırasında kaymaz güvenlik ayakkabılarınızı giyin.
	Yaralanma tehlikesi. Keskin kesici aletlere temas etmeyin.
	Elektrik tehlikesi. Cihazla çalışırken, başüstü elektrik hatlarına en az 10 m mesafe bırakın.



Savrulmuş cisimler nedeniyle tehlike. Sizi izleyen kişileri, özellikle çocukları ve evcil hayvanları, çalışma alanından en az 15 m uzakta tutun.

Cihaz açıklaması

Bu kullanım kılavuzunda maksimum donanım açıklanmaktadır. Modele bağlı olarak teslimat kapsamında farklılıklar bulunur (bkz. ambalaj).

Resim için bkz. Grafik sayfaları Şekil A

1. Bıçak koruması
2. Kesme bıçağı
3. Kesilen malzeme süpürgesi
4. Şaft
5. Tip etiketi
6. Kol kilidi
7. Kesme açısının ayarlanması için kol

İşletime alma

Multi-Tool'un monte edilmesi

1. Mili Multi-Tool kavraması ile birlikte (bkz. *Multi-Tool MT 36 Bp* işletim kılavuzu).

Şekil B

Kesilen malzeme süpürgesini monte edin

1. Kesilen malzeme süpürgesini monte edin.

Şekil C

İşletim

Çim budayıcısı ilk kez kullanacak kişilerin, çalışmaya başlamadan önce deneyimli bir kişiden yardım almasını ve kullanım ve teknikleri çalışmasını öneririz.

Kesme açısının ayarlanması

Mil ile çit budayıcı arasındaki açı, çalışma koşullarına göre ayarlanabilir.

Şekil D

⚠️ TEDBİR

Keskin bıçak

Kesme sonucu yaralanmalar

Bıçak ile yaptığınız tüm çalışmalarda koruyucu eldiven kullanın.

1. Bıçak korumasını monte edin.
Şekil E
2. Cihazı düz bir zemin üzerine bırakın.
3. Tutamak kilidine basın.
Şekil F
Kesme açısının ayarlanmasına yarayan tutamağın kilidi açılır.
4. Kesme açısının ayarlanmasına yarayan tutamağı bastırın.
Şekil G
5. Mil ve çit budayıcı arasındaki açığı ayarlayın.
6. Kesme açısının ayarlanmasına yarayan tutamağı bırakın. Tutamağın kerti noktaya oturmasına dikkat edin.
7. Tutamak kilidini bırakın.

- Kesme açısının ayarlanmasına yarayan tutamak kilitlenir.
8. Bıçak korumasını çıkartın.

Kumanda etme

⚠ **TEDBİR**

Keskin bıçaklar nedeniyle yaralanma tehlikesi

Cihazda tüm çalışmalar sırasında koruyucu gözlük ve koruyucu eldiven takın.

⚠ **UYARI**

Cihazı kontrolsüz hareket ettirmeden dolayı yaralanma tehlikesi

Cihazı daima iki elinizle tutun.

Taşıma kayışını daima takın.

1. Kesilen malzemeyi folyo, tel, taş ya da destek gibi yabancı maddeler bakımından kontrol edin ve bu tür maddeler olması halinde bunları giderin.

2. Bıçak korumasını çıkartın.

Şekil H

3. Cihazı çalıştırın, bkz. *Multi-Tool MT 36 Bp* işletim kılavuzu.

4. Çiti kesin.

Şekil I

İşletmenin tamamlanması

1. Akü paketini cihazdan çıkarın (bkz. *Multi-Tool MT 36 Bp* işletim kılavuzu).
2. Cihazı temizleyin (bkz. Bölüm *Cihazı temizleme*).

Multi-Tool'un sökülmesi

1. Aksesuarı Multi-Tool'dan ayırın (bkz. *Multi-Tool MT 36 Bp* işletim kılavuzu).

Taşıma

⚠ **TEDBİR**

Ağırlığın dikkate alınmaması

Yaralanma ve zarar görme tehlikesi mevcuttur

Taşıma sırasında cihazın ağırlığını dikkate alın.

⚠ **UYARI**

Kontrolsüz çalışma

Kesme sonucu yaralanmalar

Multi-Tool monte edilmiş durumdayken taşıma işlemi öncesinde akü paketini cihazdan çıkarın.

Motorlu testereyi sadece bıçak koruması takılıyken taşıyın.

- Cihazı, taşıt içerisinde taşıırken kayma ve devrilme-ye karşı emniyete alın.

Depolama

Her depolamadan önce cihazı temizleyin (bkz. Bölüm *Cihazı temizleme*).

⚠ **TEDBİR**

Ağırlığın dikkate alınmaması

Yaralanma ve zarar görme tehlikesi mevcuttur

Depolama sırasında cihazın ağırlığına dikkat edin.

⚠ **UYARI**

Kontrolsüz çalışma

Kesme sonucu yaralanmalar

Multi-Tool monte edilmiş durumdayken depolama işlemi öncesinde akü paketini cihazdan çıkarın.

Motorlu testereyi sadece bıçak koruması takılıyken depolayın.

1. Taşıma kayışını çıkarın.
2. Gerekirse Multi-Tool'u sökün (bkz. *Multi-Tool MT 36 Bp* işletim kılavuzu).

3. Cihazı kuru ve iyi havalandırılan bir yerde depolayın. Bahçe kimyasalları ve buz giderici tuzlar gibi kimyasal aşınma etkisine sahip maddelerden uzak tutun. Cihazı açık alanda depolamayın.

Koruma ve bakım

⚠ **UYARI**

Kontrolsüz çalışma

Kesme sonucu yaralanmalar

Multi-Tool monte edilmiş durumdayken cihazdaki tüm çalışmalardan önce akü paketini çıkarın.

⚠ **TEDBİR**

Keskin bıçaklar nedeniyle yaralanma tehlikesi

Cihazda tüm çalışmalar sırasında koruyucu gözlük ve koruyucu eldiven takın.

Cihazı temizleme

1. Bıçağı bir fırça ile kesilen malzeme artıklarından ve kirden arındırın.

Şekil J

2. Mili yumuşak ve kuru bir bezle temizleyin.

Bakım çalışmaları

Bıçak civatalarının kontrolü

⚠ **TEDBİR**

Gevşek vida bağlantısı

Bıçağın kontrolsüz hareketleri nedeniyle kesilme sonucu yaralanmalar

Bıçağın vida bağlantısının sıkı oturduğunu düzenli olarak kontrol edin.

Şekil K

1. Civataların / somunların sıkı oturup oturmadığını kontrol edin.
2. Gevşemiş civataları / somunları sıkın.

Bıçak ağızlarını yağlama

Bıçak kalitesini korumak için bıçak ağızları her kullanımdan sonra yağlanmalıdır.

Not

Akışkan makine yağı veya püskürtme yağı kullanarak çok iyi bir sonuç elde edebilirsiniz.

Şekil L

1. Cihazı düz bir zemine koyun.
2. Bıçak ağızlarının üst yüzeyine yağ sürün.

Not

Yağ sürdükten sonra *Multi-Tool* kısa süreliğine işleme alınırsa yağ ara noktalara dağılacığından yağlama işleminde en iyi sonuç elde edilecektir (bkz. *Multi-Tool MT 36 Bp* işletim kılavuzu).

Bıçak ağızlarını bileme

Not

Bilemeyi olabildiğince az malzeme kaybı oluşacak şekilde yapın ve bıçak dişinin orijinal açısını koruyun.

⚠ **TEDBİR**

Keskin bıçaklar

Kesme sonucu yaralanmalar

Bıçak ağızlarının bileme sırasında uygun koruyucu eldiven kullanın.

1. Bıçağı bir mengeneye gerdirin.
2. Bıçak dişlerinin açıkta olan tarafını bir eğeyle bileyin.
3. Bıçağı dikkatlice elle ileri doğru iterek, bilenmemiş bıçak dişlerinin açığa çıkmasını sağlayın.
4. Tüm bıçak dişlerinin açıkta olan tarafını bir eğeyle bileyin.

Arıza durumunda yardım

Arızaların sebepleri çoğu zaman aşağıdaki genel bakış yardımıyla kendiniz giderebileceğiniz kadar basittir. Kararsızlık durumunda veya burada adı geçmeyen arızalarda lütfen yetkili müşteri hizmetlerine başvurun.

Bakımı iyi yapılmasına rağmen, akü paketinin kapasitesi zaman geçtikçe azalır; böylece şarj tam doluyken bile tam çalışma süresine artık ulaşılmaz. Bu, bir kusur değildir.

Hata	Nedeni	Hatanın giderilmesi
İşletim sırasında cihaz duruyor	Bıçak, kesilen malzemeye bloke olmuş.	● Bıçakta kalan kesilen malzemeyi temizleyin.
	Motor aşırı ısınmış	● Çalışmaya ara verin ve motorun soğumasını bekleyin.
Mil parçalarının montajında sorunlar	Bağlantı noktaları kirli.	● Mil uçlarında oluşan kirleri temizleyin. ● Aksesuarı yalnızca temiz yüzeylere koyun.

Garanti

Her ülkede yetkili distribütörümüz tarafından verilmiş garanti şartları geçerlidir. Garanti süresi içerisinde cihazınızda oluşabilecek hasarları, üretim veya malzeme hatasından kaynaklanıyorsa ücretsiz olarak gideriyoruz. Garanti durumunda satış fişi ile satıcınıza veya size en yakın yetkili servise başvurun. (Adres için Bkz. Arka sayfa)

Teknik bilgiler

	MT 36 Bp	MT HT 550/36
Cihaz performans verileri		
Çalışma gerilimi	V	36
Azami hız	/min	10000 ± 10%
Bıçak uzunluğu	cm	55
Dişler arasındaki mesafe	mm	28
Çalışma menzili (maks.)	m	3,1
Boyutlar ve ağırlıklar		
Uzunluk x genişlik x yükseklik	mm	951 x 1305 x 197 x 125 x 87 188
Ağırlık (akü paketi ile birlikte)	kg	2,6 2,3
Cihaz performans verileri (Multitool MT 36 Bp ile ölçülmüştür)		
Maks. hız	/min	1820 ± 10%
EN 62841-1 ve EN 62841-4-2 uyarınca ses gücü seviyesi (Multitool MT 36 Bp ile ölçülmüştür)		
Ses basınç seviyesi L_{pA}	dB(A)	83,6
Belirsizlik K_{pA}	dB(A)	3,0
Ses gücü seviyesi L_{WA} + Belirsizlik K_{WA}	dB(A)	95
EN 62841-1 ve EN 62841-4-2 uyarınca titreşim değeri (Multitool MT 36 Bp ile ölçülmüştür)		
Ön tutamak el-kol titreşim değeri	m/s^2	3,8
Arka tutamak el-kol titreşim değeri	m/s^2	3,0
Belirsizlik K	m/s^2	1,5

Teknik değişiklik hakkı saklıdır.

Titreşim ve gürültü seviyeleri

Verilen toplam titreşim değerleri ve gürültü emisyon değerleri standart bir test yöntemi uyarınca ölçülmüş olup bir aleti diğeriyle karşılaştırmak için kullanılabilir. Beyan edilen toplam titreşim değerleri ve beyan edilen gürültü emisyon değerleri, bir ön maruziyet değerlendirmesi için de kullanılabilir.

⚠ UYARI

Elektrikli aletin gerçek kullanımı sırasındaki titreşim ve gürültü emisyonları, alete ve özellikle iş parçasına bağlı olarak belirtilen değerlerden sapabilir.

Gerçek kullanım koşulları altında bir maruziyet değerlendirmesine dayalı olarak operatörü korumak için güvenlik önlemlerini belirleyin (çalışma döngüsünün tüm kısımlarını, örneğin tetikleme süresi vb. dikkate alarak).

Düşük el titreşim değeri > 2,5 m/s² olan cihazlar (bkz. kullanım kılavuzunda bölüm Teknik veriler)

⚠ **TEDBİR** • Cihazın uzun saatleri boyunca kesintisiz kullanılması duyma bozukluklarına neden olabilir. • Elleri korumak için sıcak tutan eldivenler kullanın. • Düzenli aralıklarla çalışmaya ara verin.

AB Uygunluk Beyanı

İşbu belgeyle, aşağıda adı geçen makinenin mevcut tasarımı yapı tarzı ve tarafımızdan piyasaya sürülen modelle AB direktifinin ilgili temel güvenlik ve sağlık yükümlülüklerine uygun olduğunu beyan ederiz. Bizim onayımız olmadan makinede yapılan bir değişiklik durumunda, bu açıklama geçerliliğini kaybeder.

Ürün: Akülü çubuk çit düzeltme makası
Tip: 1.042-511.0 + 1.042-513.0

İlgili AB direktifleri

2006/42/AT (+2009/127/AT)
2014/30/AB
2000/14/AT (+2005/88/AT)
2011/65/AB

Uygulanan uyumlaştırılmış normlar

EN 62841-1: 2015 +A11: 2022
EN 62841-4-2:2019+A1:2022+A11:2022
EN 55014-1: 2017 + A11: 2020
EN 55014-2: 1997+A1: 2001+A2: 2008
EN IEC 63000: 2018

Uygulanan uygunluk değerlendirme yöntemi

2000/14/AT ve 2005/88/AT ile değiştirilmiştir: Ek V

Ses gücü seviyesi dB(A)

Ölçülen:93,9

Garanti edilen:95

Aşağıda imzası olan, yönetim kurulu adına ve yönetim yetkisine sahip olarak hareket eder.

Dokümantasyon yetkilisi:

S. Reiser

Alfred Kärcher SE & Co. KG

Alfred-Kärcher-Str. 28 - 40

71364 Winnenden (Almanya)

Tel.: +49 7195 14-0

Faks: +49 7195 14-2212

Winnenden, 2022/05/01

Innehåll

Säkerhetsanvisningar.....	50
Avsedd användning.....	52
Miljöskydd.....	52
Tillbehör och reservdelar.....	52
Leveransens omfattning.....	52
Symboler på maskinen.....	52
Beskrivning av maskinen.....	52
Idrifttagning.....	52
Drift.....	53
Transport.....	53
Förvaring.....	53
Skötsel och underhåll.....	53
Underhållsarbeten.....	53
Hjälp vid störningar.....	54
Garanti.....	54
Tekniska data.....	54
Vibrations- och bullervärde.....	54
EU-försäkran om överensstämmelse.....	55

Säkerhetsanvisningar



Läs igenom den här säkerhetsinformationen och den här bruksanvisningen innan du använder maskinen för första gången. Följ alla anvisningar. Spara originalbruksanvisningen för senare bruk eller för nästa ägare.

Risiknivåer

⚠ FARA

• Varnar om en omedelbart överhängande fara som kan leda till svåra personskador eller dödsfall.

⚠ VARNING

• Varnar om en möjlig farlig situation som kan leda till svåra personskador eller dödsfall.

⚠ FÖRSIKTIGHET

• Varnar om en möjlig farlig situation som kan leda till lättare personskador.

OBSERVERA

• Varnar om en möjlig farlig situation som kan leda till materiella skador.

Säkerhetsanvisningar för stånghäcksaxar

• Håll alla kroppsdelar borta från kniven. Ta inte bort det klippta materialet och håll inte i materialet som ska skäras medan knivarna rör sig. Knivarna fortsätter att röra sig efter att strömbrytaren har stängts av. Tillfällig ouppmärksamhet medan häcksaxen används kan vålla allvarliga personskador.

- Bär häcksaxen i handtaget med kniven stoppad och se till att du inte råkar trycka på strömbrytaren. Genom att bära häcksaxen korrekt minskar risken för oavsiktlig start och personskador orsakade av knivarna.
- Vid transport eller förvaring av häcksaxen ska knivskyddet alltid monteras. Korrekt hantering av häcksaxen minskar risken för skador från knivarna.
- Innan du tar bort material som fastnat eller ser var maskinen måste du se till att alla strömbrytare är avstängda och att batteripaketet har tagits bort eller kopplats bort. Övrig användning av häcksaxen vid borttagning av fastnat material eller vid underhållsarbete kan leda till allvarliga personskador.
- Håll endast häcksaxen i de isolerade gripytorna, eftersom kniven kan vidröra dolda ledningar. Om knivarna kommer i kontakt med en spänningsledning kan exponerade metalldelar av häcksaxen vara spänningslösa och ge operatören en elstöt.
- Håll alla strömsladdar och ledningar borta från skårområdet. Strömsladdar kan döljas i häckar eller buskar och kapas av kniven av misstag.
- Använd inte häcksaxen i dåligt väder, särskilt när det finns risk för blixtnedslag. Detta minskar risken för att bli träffad av blixten.
- För att minska risken för elstötar får häcksaxen aldrig användas nära elledningar. Kontakt med eler användning i närheten av elledningar kan leda till allvarliga personskador eller elstötar som kan leda till dödsfall.
- Använd alltid häcksaxen med förlängning med båda händerna. Håll häcksaxen med förlängning med båda händerna för att undvika att tappa kontrollen.
- Använd alltid huvudskydd när du använder häcksaxen ovanför huvudhöjd. Fallande delar kan orsaka allvarliga personskador.

Ytterligare säkerhetsinformation

⚠ FARA • Svåra skador kan uppstå om föremål slungas iväg av kniven eller om metalltrådar eller snören fastnar i klippsystemet. Undersök arbetsområdet noga innan du använder maskinen och leta efter föremål som stenar, pinnar, metallföremål, metalltrådar, hundben eller leksaker och avlägsna dem. • Använd aldrig maskinen om det finns personer, särskilt barn, inom en omkrets på 15 meter, eftersom det finns risk för att föremål slungas iväg av kniven. • Det är inte tillåtet att göra några ändringar på maskinen. • Okoncentrerat arbete kan leda till svåra personskador. Använd aldrig maskinen under påverkan av droger, alkohol eller läkemedel eller om du är trött.

⚠ VARNING • Apparaten får inte användas av barn eller personer med nedsatt fysisk, sensorisk eller mental förmåga, eller personer som inte har kunskap om dessa anvisningar. • Du måste ha ständig och obehindrad uppsikt över arbetsområdet för att identifiera möjliga risker. Använd maskinen endast vid god belysning. • Se till att maskinen, alla manöverdon och säkerhetsanordningar fungerar korrekt före användning. Kontrollera lösa låsanordningar. Kontrollera att alla skyddskåpor och handtag är korrekt och säkert monterade. Använd inte maskinen om skicket inte är gott. • Byt ut utslitna eller skadade delar innan du använder maskinen. • När man arbetar med maskinen bör man vara klädd i långärmat och långa, grova byxor samt

halkfria stövlar. Arbeta aldrig barfota. Bär inte sandaler eller kortbyxor. Undvik löst sittande kläder och kläder med snören eller band. • Risk för kast om man tappar balansen. Undvik onormal kroppshållning, se till att du står stadigt och håller balansen. • Håll alltid i maskinen med båda händer. Håll i det främre handtaget med en hand. Håll i det bakre handtaget med den andra handen och manövrera frigröingsknappen och maskinens brytare. • Använd alltid den medföljande bärselen vid användning av maskinen. Bärselen har ett snabbblås. Bärselen hjälper dig att kontrollera maskinen när den sänks efter beskärning och att hålla maskinens vikt under beskärning. • Allvariga personsador om du inte kan ta av bärselen tillräckligt snabbt i en nödsituation. Bekanta dig med bärselen och snabbblåset före användning av maskinen. Bär inte kläder över axelremmen och se till att du hela tiden snabbt kan nå snabbblåset. • Risk för elektriska stötar. Arbeta inte med maskinen inom 10 meter från luftledningar. • Använd inte maskinen i närheten av pålar, staket, byggnader eller andra orörliga föremål. • Knivarna på maskinen är vassa. Använd kraftiga skyddshandskar som skyddar mot mekanisk påverkan. Arbeta försiktigt när du monterar eller byter ut delar, när du rengör eller kontrollerar att skruvar inte sitter löst. • Byt ut utslitna eller skadade delar innan du använder maskinen. • Stäng omedelbart av maskinen och kontrollera om den är skadad eller identifiera orsaken till eventuella vibrationer om maskinen har tappats, utsatts för en stöt eller vibrerar onormalt. Låt en auktoriserad verkstad reparera maskinen eller byt maskinen om den är skadad. • Kontrollera före varje användning att stängens och skärverktygets skaftkoppling är korrekt fäst. • Kontrollera om det finns människor eller djur bakom den häck eller buske som ska beskäras. • Stäng av motorn, ta ut batteripaketet och kontrollera att alla rörliga delar har stannat helt:

- Innan du ställer in skärverktygets arbetsläge.
- Innan du rengör maskinen eller avlägsnar en blockering.
- Innan du lämnar maskinen oövervakad.
- Innan du kontrollerar eller underhåller maskinen, eller utför några arbeten på den.

⚠ FÖRSIKTIGHET. Bär ordentligt ögon- och hörselskydd. • Bär huvudskydd vid arbeten i områden där föremål kan falla ned. • Risk för personsador om löst sittande klädsel, hår eller smycken fastnar i maskinens rörliga delar. Håll kläder och smycken borta från maskinens rörliga delar. Ha långt hår knutet så att det inte hänger ned i maskinen. • Kontrollera varje gång innan du använder maskinen att skärverktygen inte kan komma i kontakt med något. • Använd inte maskinen från en stege eller på instabila underlag. • Hörselskydd kan göra att du inte hör varningssignaler. Se därför upp för möjliga risker i närheten och i arbetsområdet. • Buller från maskinen gör att du inte hör allt. Se därför upp för möjliga risker i närheten och i arbetsområdet.

⚠ OBSERVERA. För aldrig maskinen genom tät buskage med våld. Detta kan blockera skärverktygen och göra dem långsammare. Minska arbetshastigheten om skärverktygen blockeras. • Skär inga kvistar och grenar som är uppenbart för stora för att passa mellan skärbladen. Använd en hand- eller kvistsåg utan motor för att skära större kvistar och grenar.

Säker transport och förvaring

⚠ VARNING. Stäng av maskinen, låt den svalna och ta bort batteripaketet innan du förvarar eller transporterar maskinen.

⚠ FÖRSIKTIGHET. Undvika olyckor och skador genom att sätta dit knivskyddet och ta ut batteriet varje gång maskinen transporterats eller lagras. • Risk för personsador och skador på maskinen. Skydda maskinen mot rörelser och fall under transport. • Förvara batteripaketet separat från maskinen av säkerhetsskäl.

⚠ OBSERVERA. Avlägsna alla främmande föremål från maskinen innan du transporterar eller förvarar den. • Förvara maskinen på en torr och välventilerad plats som barn inte kan komma åt. Håll maskinen borta från korroderande ämnen som trädgårdskemikalier. • Förvara inte maskinen utomhus.

Säkert underhåll och skötsel

⚠ VARNING. Stäng av motorn, ta ut batteripaketet och kontrollera att alla rörliga delar har stannat helt:

- Innan du rengör eller underhåll maskinen.
- Byter tillbehör.
- Risk för personsador på grund av vassa skärverktyg. Var särskilt försiktig när du tar bort eller sätter dit knivskydd, rengör och smörjer in maskinen. • Se till så att maskinen alltid är i driftsäkert skick genom att regelbundet kontrollera att bultar, muttrar och skruvar är tillräckligt åtdragna. • Använd en hård borste efter varje användning för att avlägsna smuts från skärverktygen och applicera en lämplig olja som rostskydd innan du sätter dit knivskyddet igen. Tillverkaren rekommenderar att du använder en sprayolja som rostskydd. Fråga kundtjänst om en lämplig spray. Du kan smörja in skärverktygen på det beskrivna sättet före varje användning.

⚠ FÖRSIKTIGHET. Använd endast tillbehör och reservdelar som har godkänts av tillverkaren. Originaltillbehör och originalreservdelar garanterar en säker och störningsfri drift av maskinen.

⚠ OBSERVERA. Rengör produkten efter varje användning med en mjuk, torr trasa.

Hänvisning. Service- och underhållsarbeten får endast utföras av fackpersonal med lämplig utbildning. Vi rekommenderar att du skickar produkten till ett auktoriserat servicecenter för reparation. • Du får endast genomföra de inställningar och reparationer som beskrivs i denna bruksanvisning. Kontakta din auktoriserade kundtjänst för övriga reparationer.

Kvarstående risker

⚠ VARNING

- Även om maskinen används enligt föreskrifterna, kvarstår ändå vissa risker. Följande faror kan uppkomma när man använder maskinen:
- Risk för skador vid kontakt med skärverktygen. Håll skärverktygen borta från kroppen. Använd knivskyddet när maskinen inte används.
- Vibrationer kan orsaka skador. Använd rätt verktyg för varje arbete, använd de avsedda handtagen och begränsa arbetstiden och exponeringstiden.
- Buller kan leda till hörselskador. Använd alltid hörselskydd och begränsa exponeringen.

Riskreducering

⚠ FÖRSIKTIGHET

- Längre användning av verktyget kan leda till vibrationsbaserade cirkulationsstörningar i händerna. En allmänliggigt tidslängd för användningen kan inte fastläggas eftersom denna påverkas av många faktorer:
 - Personliga anlag för dålig cirkulation (ofta kalla eller domnade fingrar)
 - Låg omgivningstemperatur. Bär varma handskar för att skydda händerna.
 - Kvävd cirkulation på grund av hårt grepp.
 - Drift utan pauser är skadligare än drift med inlagda pauser.
- Vid regelbunden och oavbruten användning av verktyget samt vid upprepad bytom som domnande och kalla fingrar bör du kontakta läkare.

Avsedd användning

- Tillbehöret stavhacksax är avsett för yrkesmässig användning.
- Tillbehöret är avsett att användas med multitool MT 36 Bp.
- Maskinen är endast avsedd till att användas utomhus.
- Av säkerhetsskäl måste maskinen alltid hållas med båda händer.
- Maskinen är avsedd för beskärning av häckar, buskar och liknande växter. Användaren står säkert på marken.
- Maskinen får endast användas i en torr, väl upplyst omgivning.

All annan användning, t.ex. klippning av gräs, sågning av träd och kvistar är inte tillåten.

Miljöskydd



Förpackningsmaterialen kan återvinnas. Avfallshandtera förpackningar på ett miljövänligt sätt.



Elektriska och elektroniska maskiner innehåller värdefulla återvinningsbara material och ofta komponenter såsom engångsbatterier, uppladdningsbara batterier och olja som vid felaktig användning eller felaktig avfallshandtering kan utgöra en potentiell fara för människors hälsa och för miljön. Dessa komponenter är dock nödvändiga för korrekt drift av maskinen. Maskiner som märks med denna symbol får inte kastas i hushållsoporna.

Information om ämnen (REACH)

Aktuell information om innehållet finns på: www.kaercher.de/REACH

Tillbehör och reservdelar

Använd endast originaltillbehör och originalreservdelar, så att en säker och störningsfri drift av maskinen är garanterad.

Information om tillbehör och reservdelar finns på www.kaercher.com.

Leveransens omfattning

Maskinens leveransomfattning är avbildad på förpackningen. Kontrollera att innehållet i leveransen är fullständigt. Kontakta din försäljare om något tillbehör saknas eller om det finns transportskador.

Symboler på maskinen

	Allmän varningssymbol
	Läs bruksanvisningen och all säkerhetsinformation före idrifttagning.
	Använd lämpliga ögon- och hörselskydd när du arbetar med maskinen.
	Använd glidsäkra och slitstarka handskar när du arbetar med maskinen.
	Använd skyddsskor med halkskydd när du arbetar med maskinen.
	Risk för personskador. Rör inte visa vassa skärverktyg.
	Elektrisk fara. Håll ett avstånd på minst 10 m till luftledningarna när du arbetar med maskinen.
	Risk på grund av föremål som slungas iväg. Se till att åskådare, särskilt barn och husdjur, håller sig på ett avstånd om minst 15 m från arbetsområdet.

Beskrivning av maskinen

I den här bruksanvisningen beskrivs den maximala utrustningen. Leveransens omfattning varierar beroende på modell (se förpackning).

Bild, se grafiksidor

Bild A

- ① Knivskydd
- ② Skärblad
- ③ Skärgodssopare
- ④ Skaft
- ⑤ Typskylt
- ⑥ Spaklås
- ⑦ Spak för justering av skärvinkel

Idrifttagning

Montera multiverktyget

1. Anslut skaftet till multiverktygskopplingen (se bruksanvisningen *Multiverktyg MT 36 Bp*).

Bild B

Montera uppsamlaren

1. Montera skärgodssoparen.
Bild C

Drift

Förstagångsanvändare rekommenderas att före arbetet med häcksaxen instrueras av en erfaren person och öva på hantering och teknik.

Ställ in skärvinkeln

Vinkeln mellan skaft och häcksax kan anpassas till arbetsförhållandena.

Bild D

⚠ FÖRSIKTIGHET

Vass skärkniv

Skärskador

Använd alltid skyddshandskar när du arbetar på skärkniven.

1. Montera knivskyddet.

Bild E

2. Placera maskinen på ett jämnt underlag.
3. Tryck på handtagslåset.

Bild F

Handtaget för justering av skärvinkeln låses upp.

4. Tryck på handtaget för justering av skärvinkeln.
Bild G
5. Justera vinkeln mellan skaftet och häcksaxen.
6. Släpp handtaget för justering av skärvinkeln. Se till att handtaget går i skåran.
7. Lossa handtagslåset.
Handtaget för justering av skärvinkeln låses.
8. Ta bort knivskyddet.

Manövrering

⚠ FÖRSIKTIGHET

Risk för personskador på grund av vassa knivar

Använd skyddsglasögon och skyddshandskar vid alla arbeten på maskinen.

⚠ VARNING

Risk för personskador på grund av maskinens okontrollerade rörelser

Håll alltid i maskinen med båda händer.

Använd alltid bärselen.

1. Rensa skärgodset från eventuella främmande föremål, såsom folie, trädar, stenar eller pinnar.
2. Ta bort knivskyddet.

Bild H

3. Slå på maskinen, se bruksanvisning *Multiverktyg MT 36 Bp*.
4. Klipp häcken.

Bild I

Avsluta driften

1. Ta bort batteripaketet från maskinen (se bruksanvisning *Multiverktyg MT 36 Bp*).
2. Rengör maskinen (se kapitel *Rengöra maskinen*).

Demontera multiverktyget

1. Koppla bort tillbehören från multiverktyget (se bruksanvisning *Multiverktyg MT 36 Bp*).

Transport

⚠ FÖRSIKTIGHET

Bristande hänsyn till vikt

Risk för personskador och materialskador

Ta hänsyn till maskinens vikt vid transport.

⚠ VARNING

Okontrollerad start

Skärskador

När multiverktyget är monterat, ta bort batteriet från maskinen före transport.

Transportera endast maskinen med monterat knivskydd.

- Vid transport i fordon ska maskinen säkras så att den inte kan halka och välta.

Förvaring

Rengör alltid maskinen när den ska förvaras (se kapitel *Rengöra maskinen*).

⚠ FÖRSIKTIGHET

Bristande hänsyn till vikt

Enheten kan välta på lutande ytor.

Ta hänsyn till maskinens vikt vid förvaring.

⚠ VARNING

Okontrollerad start

Skärskador

När multiverktyget är installerat, ta bort batteriet från maskinen före förvaring.

Förvara endast maskinen med monterat knivskydd.

1. Ta bort bärselen.
2. Om nödvändigt, demontera multiverktyget (se bruksanvisning *Multiverktyg MT 36 Bp*).
3. Förvara maskinen på en torr och välventilerad plats. Se till att maskinen inte kommer i kontakt med korrosiva ämnen som trädgårdskemikalier och tösalt. Förvara inte maskinen utomhus.

Skötsel och underhåll

⚠ VARNING

Okontrollerad start

Skärskador

När multiverktyget är monterat, ta alltid bort batteriet från maskinen innan arbete påbörjas.

⚠ FÖRSIKTIGHET

Risk för personskador på grund av vassa knivar

Använd skyddsglasögon och skyddshandskar vid alla arbeten på maskinen.

Rengöra maskinen

1. Rengör kniven med en borste och ta bort sågresten och smuts.
Bild J
2. Rengör skaftet med en mjuk, torr trasa.

Underhållsarbeten

Kontrollera knivens förskruvning

⚠ FÖRSIKTIGHET

Lossad förskruvning

Skärskador på grund av okontrollerad rörelser hos kniven

Kontrollera med jämna mellanrum att knivarnas skruvar sitter ordentligt.

Bild K

1. Kontrollera att skruvarna/muttrar sitter ordentligt.
2. Dra åt lösa skruvar/muttrar.

Insmörjning av knivbladen

För att upprätthålla knivkvaliteten måste knivbladen smörjas efter varje användning.

Hänvisning

Du får ett mycket gott resultat om du använder tunnflytande maskinolja eller sprayolja.

Bild L

1. Lägg maskinen på ett jämnt underlag.
2. Applicera oljan på ovansidan av knivbladen.

Hänvisning

Du kan förbättra resultatet genom att sätta igång multiverktyget strax efter applicering av oljan så att oljan fördelas i mellanrummen (se bruksanvisning Multiverktyg MT 36 Bp).

Slipning av knivbladen

Hänvisning

Slipa bort så lite material som möjligt och iakttä kuggarnas ursprungliga vinkel.

Hjälp vid störningar

Störningar har ofta enkla orsaker, som du kan åtgärda på egen hand med hjälp av översikten nedan. I tveksamma fall eller vid störningar som inte anges här, kontakta auktoriserad kundtjänst.

△ FÖRSIKTIGHET

Vassa knivar

Skärskador

Bär lämpliga skyddshandskar när du slipar knivbladen.

1. Spänn fast kniven i ett skruvstöd.
2. Slipa den friliggande sidan av kuggarna med en fil.
3. Skjut kniven försiktigt för hand tills de oslipade kuggarna blir åtkomliga.
4. Slipa den friliggande sidan av alla kuggar med en fil.

Med stigande ålder kommer batteripaketets kapacitet att reduceras även vid bra hantering och full drifttid kommer då inte längre att uppnås vid full laddning. Detta är inte ett fel.

Fel	Orsak	Åtgärd
Maskinen stannar under drift	Kniven är blockerad med skärgods.	● Avlägsna skärgods från kniven.
	Motorn är överhettad	● Avbryt arbetet och låt motorn svalna.
Problem vid montering av skaftdelar	Anslutningspunkterna är smutsiga.	● Rengör skaftändarna från smuts. ● Placera alltid tillbehören på rena ytor.

Garanti

I respektive land gäller de garantivillkor som publicerats av våra auktoriserade distributörer. Eventuella fel på maskinen repareras utan kostnad inom garantitiden, under förutsättning att de orsakats av ett material- eller tillverkningsfel. Vid frågor som gäller garantin ska du vända dig med kvitto till inköpsstället eller närmaste, auktoriserade kundtjänst.
(Se baksidan för adress)

Tekniska data

	MT 36 Bp	MT HT 550/36
Effektdata maskin		
Driftspänning	V	36
Högsta hastighet	/min	10000 ± 10%
Skärknivslängd	cm	55
Tandavstånd	mm	28
Arbetsområde (max.)	m	3,1
Mått och vikter		
Längd x bredd x höjd	mm	951 x 1305 x 197 x 188
Vikt (med batteripaket)	kg	2,6 2,3
Prestandadata för maskin (uppmätt med multiverktyg MT 36 Bp)		
Max. varvtal	/min	1820 ± 10%
Bullernivå enligt EN 62841-1 och EN 62841-4-2 (uppmätt med multiverktyg MT 36 Bp)		
Ljudtrycksnivå L_{pA}	dB(A)	83,6
Osäkerhet K_{pA}	dB(A)	3,0
Ljudeffektsnivå $L_{WA} +$	dB(A)	95
Osäkerhet K_{WA}		

MT 36 Bp MT HT 550/36

Vibrationsvärde enligt EN 62841-1 och EN 62841-4-2 (uppmätt med multiverktyg MT 36 Bp)

Hand-arm-vibrationsvärde för främre handtag	m/s^2	3,8
Hand-arm-vibrationsvärde för bakre handtag	m/s^2	3,0
Osäkerhet K	m/s^2	1,5

Med förbehåll för tekniska ändringar.

Vibrations- och bullervärde

De angivna totala vibrationsvärdena och de angivna bullervärdena mäts enligt en standardprovningss metod och kan användas för att jämföra ett verktyg med ett annat. De angivna totala vibrationsvärdena och de angivna bullervärdena får också användas för en preliminär exponeringsbedömning.

△ VARNING

Vibrations- och bulleremissionerna under den faktiska användningen av elverktyget kan avvika från de angivna värdena, beroende på verktyget och särskilt vilken typ av arbetsstycke som används.

Identifiera säkerhetsåtgärderna för att skydda operatören på grundval av en exponeringsbedömning under de faktiska användningsförhållandena (med beaktande av alla delar av driftcykeln, såsom utlösningstiden).

Maskiner med ett hand-arm vibrationsvärde > 2,5 m/s^2 (se kapitel Tekniska data i bruksanvisningen)

△ **FÖRSIKTIGHET** • Kontinuerlig användning av maskinen i flera timmar kan leda till domningar.
● Bär varma handskar för att skydda händerna. ● Ta regelbundna arbetspauser.

EU-försäkrän om överensstämmelse

Härmed förklarar vi att nedan angiven maskin genom sin utformning och konstruktionstyp samt i det utförande som marknadsförs av oss uppfyller gällande grundläggande säkerhets- och hälsokrav i EU-direktivet. Denna försäkrän upphör att gälla om maskinen ändras utan att detta har godkänts av oss.

Produkt: Batteridriven stänghåcksax
Typ: 1.042-511.0 + 1.042-513.0

Gällande EU-direktiv
2006/42/EG (+2009/127/EG)
2014/30/EU
2000/14/EG (+2005/88/EG)
2011/65/EU

Tillämpade harmoniserade standarder
EN 62841-1: 2015 +A11: 2022
EN 62841-4-2:2019
EN 55014-1: 2017 + A11: 2020
EN 55014-2: 1997+A1: 2001+A2: 2008
EN IEC 63000: 2018

Tillämpad konformitetsbedömningsprocedur
2000/14/EG och ändrat genom 2005/88/EG: Bilaga V

Ljudeffektsnivå dB(A)

Uppmätt:93,9
Garanterad:95
Undertecknande agerar på uppdrag av och med styrelsens godkännande.

H. Jenner
Chairman of the Board of Management

S. Reiser
Director Regulatory Affairs & Certification

Dokumentationsbefullmäktigad:

S. Reiser
Alfred Kärcher SE & Co. KG
Alfred-Kärcher-Str. 28 - 40
D-71364 Winnenden (Germany)
Tfn: +49 7195 14-0
Fax: +49 7195 14-2212
Winnenden, 01.05.2022

Sisältö

Turvallisuusohjeet.....	55
Määräystenmukainen käyttö	57
Ympäristönsuojelu	57
Lisävarusteet ja varaosat	57
Toimituksen sisältö	57
Laitteessa olevat symbolit	57
Laitekuvaus	57
Käyttöönotto	58
Käyttö	58
Kuljetus.....	58
Varastointi.....	58
Hoito ja huolto	58
Huoltotyöt	59
Ohjeet häiriötilanteissa	59
Takuu.....	59
Tekniset tiedot	59
Tärinä- ja meluarvo	59
EU-vaatimustenmukaisuusvakuutus	60

Turvallisuusohjeet



Lue ennen laitteen ensimmäistä käyttöä tämä turvallisuusohje koskeva luku ja tämä alkuperäinen käyttöohje. Menettele niiden mukaisesti. Säilytä käyttöohje myöhempää käyttöä tai laitteen seuraavaa omistajaa varten.

Vaarallisuusasteet

⚠ VAARA

- *Huomautus välttömästi uhkaavasta vaarasta, joka voi aiheuttaa vakavan ruumiinvamman tai johtaa kuolemaan.*

⚠ VAROITUS

- *Huomautus mahdollisesta vaarallisesta tilanteesta, joka voi aiheuttaa vakavan ruumiinvamman tai voi johtaa kuolemaan.*

⚠ VARO

- *Huomautus mahdollisesta vaarallisesta tilanteesta, joka voi aiheuttaa vähäisiä vammoja.*

HUOMIO

- *Huomautus mahdollisesta vaarallisesta tilanteesta, joka voi aiheuttaa aineellisia vahinkoja.*

Turvallisuusohjeet pensasleikkureita varten

- **Pidä kaikki kehon osat kaukana terästä. Älä poista leikattua materiaalia äläkä pidä leikattavasta materiaalista kiinni terien liikkuaessa. Terät jatkavat liikkumistaan sen jälkeen, kun kytkin on kytketty pois päältä. Pensasleikkuria käytettäessä hetkellinenkin varomattomuus saattaa aiheuttaa vakavia vammoja.**
- **Kanna pensasleikkuria kahvasta terät pysäytetyinä, ja varo käyttämästä mitään kytkintä. Pensasleikkurin oikeaoppinen kantaminen vähentää terien tahattoman käynnistymisen ja siitä aiheutuviin vammojen riskiä.**
- **Kun kuljetat tai säilytät pensasleikkuria, kiinnitä aina teränsuojus paikalleen. Pensasleikkurin asianmukainen käsittely vähentää terien aiheuttamaa loukkaantumiskiä.**
- **Varmista ennen kiinnijääneen materiaalin poistamista tai laitteen huoltoa, että kaikki laitekytkimet on kytketty pois päältä ja että akku on poistettu tai irrotettu. Pensasleikkurin odottamaton käynnistys kiinnijäänyttä materiaalia poistettaessa tai huoltotöitä tehtäessä voi aiheuttaa vakavia vammoja.**
- **Pidä pensasleikkuria kiinni vain eristetyistä tartuntapinnoista, sillä terät voivat koskettaa piilossa olevia johtoja. Jos terät joutuvat kosketuksiin jännitteisen johdon kanssa, pensasleikkurin paljasiin metalliosiin voi tulla jännitettä, mikä aiheuttaa sähköiskun käyttäjälle.**
- **Pidä kaikki virtajohdot ja -kaapelit poissa leikkusalueelta. Virtajohdot voivat olla pensasaidoissa tai pensaisissa näkymättömissä, ja terät voivat vahingossa leikata ne poikki.**
- **Älä käytä pensasleikkuria huonolla säällä, etenkin jos on salamointivaara. Tämä vähentää salamaiskun riskiä.**
- **Sähköiskun vaaran vähentämiseksi älä koskaan käytä varrellista pensasleikkuria sähköjohtojen lähellä. Kosketus sähköjohtojen kanssa tai käyttö niiden läheisyydessä voi aiheuttaa vakavia vammoja tai kuolemaan johtavan sähköiskun.**

- Käytä varrellista pensasleikkuria aina molemmilla käsillä. Pitele varrellista pensasleikkuria molemmilla käsillä, jotta et menetä laitteen hallintaa.
- Käytä aina päänsuojaa, kun käytät varrellista pensasleikkuria pään yläpuolella. Putoavat osat voivat aiheuttaa vakavia vammoja.

Lisäturvaohteja

⚠ VAARA • Vakavia vammoja, jos leikkausterä sinkoaa esineitä tai jos johto tai naru jää kiinni leikkauslaitteeseen. Tutki huolellisesti ennen laitteen käyttöä, onko työalueella esineitä, kuten kiviä, oksia, metallinpalloja, johtoja, luita tai lelujä, ja poista ne alueelta. • Älä koskaan käytä laitetta, jos 15 metrin säteellä on ihmisiä, erityisesti lapsia tai eläimiä, koska vaarana on, että leikkausterä sinkoaa esineitä. • Laitteeseen ei saa tehdä mitään muutoksia. • Huuolmaton työskentely voi aiheuttaa vakavia vammoja. Älä käytä laitetta huumeiden, alkoholin tai lääkkeiden vaikutuksen alaisena tai kun olet väsynyt.

⚠ VAROITUS • Tätä laitetta eivät saa käyttää henkilöt, joiden ruumiilliset, aistimelliset tai henkiset kyvyt ovat rajoittuneita, eivätkä henkilöt, jotka eivät ole perehtyneet näihin ohjeisiin. • Näkyvyys työskentelyalueelle täytyy olla esteetön, jotta voit havaita mahdolliset vaarat. Käytä laitetta vain hyvässä valaistuksessa. • Varmista ennen käyttöä, että laite, kaikki säätimet ja turvalaitteet toimivat kunnolla. Tarkista, etteivät sulkimet ole löysällä, ja varmista, että kaikki suojakannet ja kahvat ovat kunnolla ja varmasti kiinni. Älä käytä laitetta, mikäli se ei ole moitteettomassa kunnossa. • Vaihda loppuun kuluneet tai vaurioituneet osat, ennen kuin otat laitteen käyttöön. • Kun työskentelet tällä laitteella, käytä pitkiä, vahvoja housuja, pitkähihaisia vaatteita sekä saappaita, joissa on hyvä pito. Älä työskentele paljain jaloin. Älä käytä sandaaleja tai lyhyitä housuja. Vältä väljiä vaatteita sekä vaatteita, joissa on nyörejä ja nauhoja. • Takaiskun vaara tasapainon menetyksen vuoksi. Vältä epänormaalia asentoa. Pidä huoli siitä, että seisot tukevasti ja pysyt tasapainossa. • Pidä laitteesta aina kaksin käsin kiinni. Pidä etukahvasta kiinni yhdellä kädellä. Pidä takahavasta kiinni sekä käytä vapautuspainiketta ja laitekytkintä toisella kädellä. • Laitetta käytettäessä on käytettävä mukana toimitettua kantohihnaa. Kantohihna on varustettu pika-kiinnityksellä. Kantohihna auttaa hallitsemaan laitetta, kun se lasketaan alas leikkaamisen jälkeen, sekä pitää laitteen painon leikkaamisen aikana. • Vakavia vammoja, jos kantohihnaa ei voi riisua riittävän nopeasti hätätilanteessa. Tutustu kantohihnaan ja pikalukkoon ennen laitteen käyttöä. Älä käytä vaatteita olkahihnan päällä tai estä koskaan muulla tavalla pikalukon käyttöä. • Sähköiskun vaara. Säilytä laitteen kanssa työskennellessä 10 metrin etäisyys ilmajohtoihin. • Älä käytä laitetta pylväiden, aitojen, rakennusten tai muiden liikkumattomien esineiden läheisyydessä. • Laitteen terät ovat teräviä. Käytä lujia suojakäsineitä ja työskentele varovasti, kun asennat, vaihdat tai puhdistat osia tai tarkastat ruuvien kiinnityksen. • Vaihda loppuun kuluneet tai vaurioituneet osat, ennen kuin otat laitteen käyttöön. • Pysäytä laite välittömästi ja tarkista se vaurioiden varalta tai tunnista tärinän syy, jos yksikkö on pudonnut, saanut iskun tai tarisee epänormaalisti. Anna valtuutetun huollon korjata vauriot tai vaihtaa laite. • Tarkista ennen jokaista käyttöä, että tangon varsiiliitäntä ja terä on kiinnitetty kunnolla. • Ennen kuin leikkaat pensasaitaa tai pensasta, tarkista, ettei sen takana tai sisällä ole

ihmisiä tai eläimiä. • Sammuta moottori, poista akku ja varmista siitä, että kaikki liikkuvat osat ovat pysähtyneet kokonaan:

- ennen kuin säädät leikkuutyökalun työasentoa.
- ennen kuin puhdistat laitteen tai poistat tukkeuman.
- ennen kuin jätät laitteen ilman valvontaa.
- ennen kuin tarkistat tai huollat laitteen tai työskentelet laitteen parissa.

⚠ VARO • Käytä suojalaseja ja kuulosuojaimia. • Suojaa pää työskennellessäsi paikoissa, joissa esiintyy putoavien esineiden vaara. • Laitteen liikkuviin osiin koskevat löysät vaatteet, hiukset tai korut aiheuttavat loukkaantumisvaaran. Pidä vaatteet ja korut erillään koneen liikkuvista osista. Sido pitkät hiukset kiinni. • Varmista ennen laitteen käynnistämistä, että terät eivät osu mihinkään. • Älä käytä laitetta tikkailla tai epävakailta pohjilla. • Kuulosuojaimet voivat rajoittaa varoitussään-ten kuulemistä. Kiinnitä siksi huomiota lähistön ja työskentelyalueen mahdollisiin vaaroihin. • Laitteesta tuleva melu voi rajoittaa kuulokykyäsi. Tarkkaile siksi lähelläsi ja työalueella mahdollisesti ilmeneviä vaaroja.

HUOMIO • Älä ohjaa laitetta tiiviiden pensaiden läpi voimaa käyttäen. Silloin terät voivat juuttua ja hidastua. Hidasta työskentelynopeutta, jos terät juuttuvat. • Älä leikkaa oksia, jotka ovat selvästi liian suuria mahtuakseen terien väliin. Katkaise suuret oksat käsisahalla tai oksasahalla, jossa ei ole moottoria.

Turvallinen kuljetus ja varastointi

⚠ VAROITUS • Kytke laite pois päältä, anna sen jäähtyä ja irrota akku ennen laitteen varastointia tai kuljetusta.

⚠ VARO • Onnettomuuksien ja loukkaantumisien estämiseksi laitetta saa kuljettaa ja varastoida vain, kun teräsuoja on asennettu ja akku irrotettu. • Loukkaantumisen ja laitevaurioiden vaara. Varmista laite kuljetuksen ajaksi, jotta se ei liiku tai putoa. • Säilytä akkupaketti erillään laitteesta turvallisuuden vuoksi.

HUOMIO • Poista laitteesta kaikki vieraat aineet ennen kuljetusta ja varastointia. • Säilytä laitetta kuivassa ja hyvin tuulettuvassa paikassa lasten ulottumattomissa. Pidä laite erillään syövyttävistä aineista, kuten puutarhakemikaaleista. • Älä säilytä laitetta ulkoalueella.

Turvallinen huolto ja hoito

⚠ VAROITUS • Kytke moottori pois päältä, irrota akku ja varmista, että kaikki liikkuvat osat ovat pysähtyneet kokonaan:

- ennen kuin puhdistat tai huollat laitteen.
 - ennen kuin vaihdat varaosia.
 - Terävien terien aiheuttama loukkaantumisvaara.
- Noudata erityistä huolellisuutta teräsuojan asettamisen ja irrottamisen sekä laitteen puhdistuksen ja öljymisen aikana. • Varmista, että laite on turvallinen, tarkistamalla säännöllisesti pulttien, mutterien ja ruuvien kunnollinen kiinnitys. • Poista lika teristä kovalla harjalla jokaisen käyttökerran jälkeen ja käytä soveltuvaa öljyä ruostesuojaukseen ennen kuin asetat teräsuojan takaisin paikalleen. Valmistaja suosittelee käyttämään ruostesuojauksessa ja öljymisessä suihketta. Asiakaspalvelusta saat tietoa soveltuvista suihkeista. Voit öljyä terät ennen jokaista käyttökertaa kuvatulla tavalla.

⚠ VARO • Käytä vain valmistajan hyväksymiä lisävarusteita ja varaosia. Alkuperäiset lisävarusteet ja

varaosat varmistavat laitteen turvallisen ja häiriöttömän käytön.

HUOMIO • Puhdista tuote jokaisen käyttökerran jälkeen pehmeällä, kuivalla liinalla.

Huomautus • Huoltotöitä saavat tehdä vain pätevät ja erityiskoulutuksen saaneet ammattihenkilöt. Suosittelemme lähettämään tuotteen korjattavaksi valtuutettuun huoltokeskukseen. • Saat toteuttaa vain tässä käyttöohjeessa kuvatut säädöt ja korjaukset. Ota yhteyttä valtuutettuun asiakaspalveluun muihin korjauksiin liittyvissä asioissa.

Jäännösriskit

VAROITUS

- Vaikka laitetta käytetään ohjeenmukaisella tavalla, jää silti tiettyjä jäännösriskejä. Laitteen käytön aikana voi esiintyä seuraavia vaaroja:
- Teriin osuminen voi aiheuttaa vammoja. Pidä terät kaukana kehosta. Käytä teräsuojaa, kun et leikkaa.
- Tärinä voi aiheuttaa loukkaantumisia. Käytä jokaiseen työhön oikeaa työkalua ja määrättyjä otteita ja rajoita työaikaa ja altistumista.
- Melu voi johtaa kuulovaurioihin. Käytä kuulosuojaimia ja rajoita kuormitusta.

Riskien pienentäminen

VARO

- Laitteen pitkäaikaisessa käytössä voi käsissä syntyä tärinän aiheuttamia verenkiertohäiriöitä. Yleispätevää kestoa laitteen käytölle ei voida määrittää, koska se riippuu monista tekijöistä:
 - Henkilökohtainen taipumus heikentyneeseen verenkiertoon (usein kylmät sormet, sormien kihelmöinti)
 - Alhainen ympäristön lämpötila. Käytä käsiesi suoja-na lämpimiä käsineitä.
 - Lujan tarttumisen estämä verenkierto.
 - Keskeytymätön käyttö on vahingollisempaa kuin taukojen keskeyttämä käyttö.
- Jos käytät laitetta säännöllisesti, pitkäaikaisesti ja sinulla ilmenee toistuvasti oireita, kuten esim. sormien kihelmöintiä, kylmät sormet, sinun tulee kääntyä lääkärin puoleen.

Määräystenmukainen käyttö

- Lisävarusteena saatava pitkävärtinen pensasleikkuri on tarkoitettu ammattimaiseen käyttöön.
- Lisävaruste on tarkoitettu käytettäväksi MT 36 Bp -monitoimityökalun kanssa.
- Laitte on tarkoitettu vain ulkoikäyttöön.
- Turvallisuussyistä laitteesta on pidettävä kiinni aina kaksin käsin.
- Laitte on tarkoitettu pensasaitojen, pensaiden ja vastaavien kasvien leikkaamiseen. Käyttäjä seisoo turvallisesti maassa.
- Laitetta saa käyttää vain kuivissa, hyvin valaistuissa olosuhteissa.

Muu käyttö, esimerkiksi ruohon, puiden ja paksujen oksien leikkaaminen, on kielletty.

Ympäristönsuojelu



Pakkasmateriaalit ovat kierrätettäviä. Hävitä pakkaukset ympäristöä säästään.



Sähkö- ja elektroniikkalaitteet sisältävät arvokkaita kierrätettäviä materiaaleja tai rakenneosia kuten paristoja, akkuja tai öljyjä, jotka väärin käsiteltyinä tai väärin hävitettyinä voivat aiheuttaa

mahdollisia vaaroja ihmisten terveydelle ja ympäristölle. Nämä rakenneosat ovat kuitenkin välttämättömiä laitteen asianmukaisen toiminnan vuoksi. Tällä symbolilla merkityt laitteita ei saa hävittää kotitalousjätteenä.

Sisältöaineita koskevia ohjeita (REACH)

Päivitettyjä tietoja ainesosista löytyy osoitteesta: www.kaercher.de/REACH

Lisävarusteet ja varaosat

Käytä vain alkuperäisiä lisävarusteita ja alkuperäisiä varaosia, sillä ne varmistavat laitteen turvallisen ja häiriöttömän käytön.

Tietoja lisävarusteista ja varaosista löytyy osoitteesta www.kaercher.com.

Toimituksen sisältö

Laitteen toimituksen sisältö on kuvattu pakkauksessa. Tarkasta laitetta pakkauksesta purkaessasi pakkauksen sisällön täydellisyys. Jos lisävarusteita puuttuu tai havaitset kuljetusvahinkoja, ilmoita tästä jälleenmyyjälle.

Laitteessa olevat symbolit

	Yleinen varoitusmerkki
	Lue ennen käyttöönottoa käyttöohje ja kaikki turvaohjeet.
	Käytä laitteella työskennellessäsi sopivia silmä- ja kuulosuojaimia.
	Käytä luistamattomia ja kestäviä käsineitä, kun työskentelet laitteella.
	Käytä luistamattomia turvajalkineita, kun työskentelet laitteella.
	Loukkaantumisvaara. Älä koske teräviin teriin.
	Sähkövaara. Säilytä laitteella suoritettavien töiden aikana vähintään 10 metrin etäisyys ilmajoihin.
	Vaara esineiden sinkoutuessa ilmaan. Pidä henkilöt, erityisesti lapset, sekä lemmikit vähintään 15 metrin etäisyydellä työskentelyalueesta.

Laitekuvaus

Tässä käyttöohjeessa kuvataan maksimaalinen varustus. Mallista riippuen toimituksen sisällössä on eroja (katso pakkauus).

Katso kuva kuvitusviuilta

Kuva A

- 1 Teräsuoja
- 2 Leikkuuterä
- 3 Leikkuujäänteiden poistaja
- 4 Varsi
- 5 Tyypkipilvi
- 6 Vipulukitus
- 7 Leikkuukulman säätövipu

Käyttöönotto

Multi-Tool-laitteen asennus

1. Yhdistä varsi Multi-Tool-laitteen liittimeen (katso käyttöohje *Multi-Tool MT 36 Bp*).

Kuva B

Leikkuujäänteiden poistajan asentaminen

1. Asenna leikkuujäänteiden poistaja.

Kuva C

Käyttö

Pensasleikkuria ensimmäistä kertaa käyttävien henkilöiden on hyvä saada opastusta kokeneelta käyttäjältä ja tärkeää harjoitella käsittelyä ja tekniikoita.

Leikkuukulman asetus

Varren ja pensasleikkurin välinen kulma voidaan muokata työlöihin.

Kuva D

⚠ VARO

Terävä leikkuuterä

Viiltohaavat

Käytä aina suojakäsineitä, kun työskentelet leikkuuterän parissa.

1. Asenna teräsuoja.

Kuva E

2. Aseta laite tasaiselle alustalle.

3. Paina kahvan lukitusta.

Kuva F

Leikkuukulman säätökahvan lukitus avautuu.

4. Paina leikkuukulman säätökahvaa.

Kuva G

5. Säädä varren ja pensasleikkurin välinen kulma.
6. Vapauta leikkuukulman säätökahva. Varmista, että kahva lukittu loveen.
7. Vapauta kahvan lukitus.
- Leikkuukulman säätökahva lukittuu.
8. Poista teräsuoja.

Käyttö

⚠ VARO

Terävien terien aiheuttama loukkaantumisvaara

Käytä suojalaseja ja suojakäsineitä aina kun teet laitteen huoltotoimenpiteitä.

⚠ VAROITUS

Laitteen hallitsemattomista liikkeistä johtuva loukkaantumisvaara

Pidä laitteesta aina kaksin käsin kiinni.

Käytä aina kantohihnaa.

1. Tarkasta, onko leikattavassa aineksessa vieraita aineita, esimerkiksi kalvoja, kiviä tai puun kappaleita, ja poista ne tarvittaessa.

2. Poista teräsuoja.

Kuva H

3. Kytke laite päälle, katso käyttöohje *Multi-Tool MT 36 Bp*.

4. Leikkaa pensasaita.

Kuva I

Käytön lopettaminen

1. Poista akku laitteesta (katso käyttöohje *Multi-Tool MT 36 Bp*).
2. Puhdista laite (katso luku *Laitteen puhdistus*).

Multi-Tool-laitteen purkaminen

1. Irrota lisävaruste Multi-Tool -laitteesta (katso käyttöohje *Multi-Tool MT 36 Bp*).

Kuljetus

⚠ VARO

Jos painoa ei oteta huomioon

Loukkaantumis- ja vaurioitumisvaara

Huomioi kuljetettaessa laitteen paino.

⚠ VAROITUS

Tahaton käynnistyminen

Viiltohaavat

Kun Multi-Tool-laite on asennettu, poista akku laitteesta ennen kuljetusta.

Kuljeta laitetta vain, kun teräsuoja on paikallaan.

- Kun kuljetat laitetta ajoneuvossa, varmista, ettei se pääse liukumaan tai kallistumaan.

Varastointi

Puhdista laite aina ennen varastointia (katso luku *Laitteen puhdistus*).

⚠ VARO

Jos painoa ei oteta huomioon

Loukkaantumis- ja vaurioitumisvaara

Huomioi varastoitaessa laitteen paino.

⚠ VAROITUS

Tahaton käynnistyminen

Viiltohaavat

Kun Multi-Tool-laite on asennettu, poista akku laitteesta ennen varastointia.

Pidä teräsuoja paikallaan laitteen varastoinnin aikana.

1. Irrota kantohihna.
2. Pura Multi-Tool-laite (katso käyttöohje *Multi-Tool MT 36 Bp*).
3. Säilytä laitetta kuivassa ja hyvin tuulettuvassa paikassa. Pidä kaukana syövyttävistä aineista kuten puutarhakemikaaleista ja jäätyminenestosuoloista. Säilytä laitetta vain sisätiloissa.

Hoito ja huolto

⚠ VAROITUS

Tahaton käynnistyminen

Viiltohaavat

Jos Multi-Tool-laite on asennettuna, poista akku laitteesta ennen kaikkia laitteelle tehtäviä töitä.

⚠ VARO

Terävien terien aiheuttama loukkaantumisvaara

Käytä suojalaseja ja suojakäsineitä aina kun teet laitteen huoltotoimenpiteitä.

Laitteen puhdistus

1. Poista roskat ja lika terästä harjalla.

Kuva J

2. Puhdista varsi pehmeällä, kuivalla liinalla.

Huoltotyöt

Terän ruuvien tarkastaminen

VARO

Löystyneet ruuvit

Terän hallitsemattomasta liikkeestä johtuvat viiltohaavat
Tarkasta säännöllisesti, että terän ruuvit ovat tiukalla.

Kuva K

1. Tarkasta ruuvien/mutterien tiukka kiinnitys.
2. Kiristä löystyneet ruuvit/mutterit.

Leikkuuterien öljyäminen

Leikkuulaadun säilyttämiseksi leikkuuterät on öljyttävä
jokaisen käyttökerran jälkeen.

Huomautus

Juokseva koneöljy tai öljysuihke tuottaa erittäin hyvän
tuloksen.

Kuva L

1. Aseta laite tasaiselle alustalle.
2. Levitä öljyä leikkuuterien yläpuolelle.

Huomautus

Voit parantaa tulosta käynnistämällä Multi-Tool-laitteen
hetkeksi öljyn levittämisen jälkeen, jolloin öljy jakautuu
välisiin (katso käyttöohje Multi-Tool MT 36 Bp).

Leikkuuterien teroittaminen

Huomautus

Poista materiaalia mahdollisimman vähän ja säilytä te-
roittaessa terän hampaiden alkuperäinen kulma.

VARO

Terävä terä

Viiltohaavat

Käytä sopivia suojakäsineitä teroittaessasi leikkuuteriä.

1. Kiinnitä terä ruuvipuristimeen.
2. Teroita terän hampaiden vapaana oleva puoli viial-
la.
3. Teroitnä terää varovaisesti käsin eteenpäin niin, että
teroittamattomat terän hampaat tulevat esille.
4. Teroita kaikkien terän hampaiden vapaana oleva
puoli viialla.

Ohjeet häiriötilanteissa

Häiriöillä on usein yksinkertaisia syitä, jotka voit itse
poistaa seuraavan yleiskatsauksen avulla. Ota yhteys
valtuutettuun asiakaspalveluun epäselvissä tapauksis-
sa tai jos häiriöitä ei ole tässä mainittu.

Akun vanhetessa sen varauskyky heikkenee, vaikka si-
tä hoidettaisiin hyvin. Näin ollen täyttä käyntiaikaa ei
enää saavuteta edes täyteen ladattuna. Tämä ei ole
osoitus viasta.

Virhe	Syy	Korjaus
Laitte pysähtyy käytön ai- kana	Terään on juuttunut leikattua ainesta.	● Poista leikattu aines terästä.
	Moottori on ylikuumentunut	● Keskeytä työskentely ja anna moottorin jäähdyä.
Ongelmat varren osien asennuksessa	Liitännäkohdat ovat likaiset.	● Poista pinttynyt lika varren päistä. ● Aseta lisävaruste vain puhtaalle alustalle.

Takuu

Jokaisessa maassa ovat voimassa vastaavan myynti-
yhtiön julkaisemat takuehdot. Korjaamme laitteessa
mahdollisesti ilmenevät häiriöt takuuajan kuluessa mak-
sutta, jos häiriöiden syy on ollut materiaali- tai val-
mistusvirheet. Takuutapauksessa pyydämme ottamaan
yhteyttä ostositoitteen kanssa jälleenmyyjään tai lähim-
pään valtuutettuun asiakaspalveluun.
(Osoite, katso takasivu)

Tekniset tiedot

	MT 36 Bp	MT HT 550/36
Laitteen tehotiedot		
Käyttöjännite	V	36
Maksiminopeus	/min	10000 ± 10%
Leikkuuterän pituus	cm	55
Hammaväli	mm	28
Toiminta-alue (maks.)	m	3,1
Mitat ja painot		
Pituus x leveys x korkeus	mm	951 x 1305 x 197 x 125 x 87 188
Paino (akun kanssa)	kg	2,6 2,3
Laitteen tehotiedot (mitattu Multitool MT 36 Bp - mittauslaitteella)		

	MT 36 Bp	MT HT 550/36
Maksimipyörimisnopeus	/min	1820 ± 10%
Äänitehotaso standardien EN 62841-1 ja EN 62841- 4-2 mukaan (mitattu Multitool MT 36 Bp -mittaus- laitteella)		
Äänenpainetaso L_{pA}	dB(A)	83,6
Epävarmuus K_{pA}	dB(A)	3,0
Äänen tehotaso $L_{WA} +$ epävarmuus K_{WA}	dB(A)	95
Tärinäarvo standardien EN 62841-1 ja EN 62841-4- 2 mukaan (mitattu Multitool MT 36 Bp -mittauslai- tteella)		
Käsi-käsivarsi-tärinäarvo, etukahva	m/s^2	3,8
Käsi-käsivarsi-tärinäarvo, takakahva	m/s^2	3,0
Epävarmuus K	m/s^2	1,5

Oikeus teknisiin muutoksiin pidätetään.

Tärinä- ja meluarvo

Ilmoitetut kokonaistärinäarvot ja ilmoitetut melupääs-
töarvot on mitattu vakiotestimenetelmällä, ja niiden
avulla työkaluja voidaan verrata toisiinsa. Ilmoitettuja
kokonaistärinäarvoja ja ilmoitettuja melupäästöarvoja
voidaan käyttää myös alustavassa allistumisen arvioin-
nissa.

⚠ VAROITUS

Sähkötyökalun todellisen käytön aikaiset värinä- ja melupääastöt voivat käytetystä työkalusta ja erityisesti työkappaleen tyypistä riippuen poiketa ilmoitetuista arvoista.

Määritä turvallisuustoimenpiteet käyttäjän suojaamiseksi todellisissa käyttöolosuhteissa tapahtuvan altistumisen arvioinnin perusteella (ottaen huomioon kaikki käyttäjän osat, kuten laukaisuaika).

Laite käden-käsivarren värinäarvolla > 2,5 m/s² (katso luku Tekniset tiedot käyttöohjeessa)

⚠ **VARO** • Useiden tuntien ajan jatkunut keskeytyksetön käyttö voi johtaa puutumisoireisiin. • Käytä käsiä suojana lämpimiä käsineitä. • Pidä säännöllisiä työtaukoja.

EU-vaatimustenmukaisuusvakuutus

Täten vakuutamme, että jäljempänä kuvattu kone vastaa suunnittelultaan ja rakenteeltaan sekä meidän markkinoille tuomanamme mallina EU-direktiivien olennaisia turvallisuus- ja terveysvaatimuksia. Jos konetta muutetaan ilman meidän hyväksyntäämme, tämän vakuutuksen voimassaolo raukeaa.

Tuote: Akkukäyttöinen varrellinen pensasleikkuri
Tyyppi: 1.042-511.0 + 1.042-513.0

Sovellettavat EU-direktiivit

2006/42/EY (+2009/127/EY)

2014/30/EU

2000/14/EY (+2005/88/EY)

2011/65/EU

Sovelletut yhdenmukaistetut standardit

EN 62841-1: 2015 +A11: 2022

EN 62841-4-2:2019+A1:2022+A11:2022

EN 55014-1: 2017 + A11: 2020

EN 55014-2: 1997+A1: 2001+A2: 2008

EN IEC 63000: 2018

Sovellettu vaatimustenmukaisuuden arviointimenetelmä

2000/14/EY ja muutettu: 2005/88/EY: liite V

Äänen tehotaso dB(A)

Mitattu: 93,9

Taattu: 95

Alekkirjoittaneet toimivat yrityksen johtokunnan puolesta ja sen valtakirjalla.

H. Jenner
Chairman of the Board of Management

S. Reiser
Director Regulatory Affairs & Certification

Dokumentointivastaava:

S. Reiser

Alfred Kärcher SE & Co. KG

Alfred-Kärcher-Str. 28 - 40

71364 Winnenden (Germany)

Puh.: +49 7195 14-0

Faksi: +49 7195 14-2212

Winnenden, 1.5.2022

Indhold

Sikkerhedsanvisninger	60
Forskriftsmessig bruk	62
Miljøvern	62
Tilbehør og reservedeler	62
Leveringsomfang	62
Symboler på apparatet	62
Beskrivelse av apparatet	63
Igangsetting	63
Bruk	63
Transport	63
Lagring	63
Stell og vedlikehold	64
Vedlikeholdsarbeid	64
Bistand ved feil	64
Garanti	64
Tekniske data	64
Vibrasjons- og støyverdi	65
EU-samsvarserklæring	65

Sikkerhedsanvisninger



Les dette sikkerhetskapitlet og oversettelsen av den originale driftsveiledningen for første gangs bruk. Følg anvisningene. Oppbevar den originale driftsveiledningen til senere bruk eller for annen eier.

Risikonivå

⚠ FARE

- Anvisning om en umiddelbar truende fare som kan føre til store personskader eller til død.

⚠ ADVARSEL

- Anvisning om en mulig farlig situasjon som kan føre til store personskader eller til død.

⚠ FORSIKTIG

- Anvisning om en mulig farlig situasjon som kan føre til mindre personskader.

OBS

- Anvisning om en mulig farlig situasjon som kan føre til materielle skader.

Sikkerhedsanvisninger for stangheksaks

- Hold alle kroppsdeler unna kniven. Ikke fjern det kuttede materialet eller hold materialet som skal kuttes mens knivene beveger seg. Knivene fortsetter å bevege seg etter at bryteren er slått av. Et uoppmerksomt øyeblikk under bruk av heksaksen kan føre til alvorlige personskader.
- Bær heksaksen på håndtaket med kniven stoppet og sørg for at du ikke trykker på en bryter. Riktig bæring av heksaksen reduserer risikoen for utilsikket start og derav resulterende skader fra knivene.
- Når du transporterer eller oppbevarer heksaksen, må du alltid sette på knivdekselet. Riktig håndtering av heksaksen reduserer risikoen for skade fra knivene.
- Før du fjerner fastkjørt materiale eller vedlikeholder apparatet, må du sørge for at alle apparatbrytere er slått av og at batteripakken er fjernet eller frakoblet. Uventet betjening av heksaksen ved fjerning av fastkjørt materiale eller under vedlikeholdsarbeid kan føre til alvorlige skader.

- **Hold bare hekksaksen i de isolerte gripeflatene, da kniven kan berøre skjulte linjer.** Hvis bladene kommer i kontakt med en strømførende ledning, kan eksponerte metalldele av hekksaksen være strømførende og forårsake et elektrisk støt for operatøren.
- **Hold alle strømkabler og ledninger unna skjærområdet.** Strømkabler kan være skjult i hekker eller busker og ved et uhell skjæres gjennom av kniven.
- **Ikke bruk hekksaksen i dårlig vær, spesielt når det er fare for lynnedslag.** Dette reduserer risikoen for å bli truffet av lynet.
- **For å redusere risikoen for elektrisk støt, bruk aldri hekksaksen i nærheten av strømledninger.** Kontakt med eller bruk i nærheten av kraftledninger kan føre til alvorlig personskade eller elektrisk støt som fører til død.
- **Alltid bruk hekksaksen med forlengelse med begge hender.** Hold hekksaksen med forlengelse med begge hender for å unngå tap av kontroll.
- **Bruk alltid hodebeskyttelse når du bruker stanghekksaksen over hodet.** Fallende deler kan forårsake alvorlig personskade.

Ytterligere sikkerhetsanvisninger

⚠ FARE • Fare for alvorlige personskader når gjenstander slynges ut av kniven eller ledninger eller snorer vikles inn i klippeverktøyet. Arbeidsområdet skal kontrolleres nøye med hensyn til gjenstander som steiner, kvister, metall, ledninger, knokler eller leketøy. Disse skal fjernes. • Du må aldri bruke apparatet når personer, særlig barn eller dyr, befinner seg nærmere enn 15 m fra apparatet. Det er fare for at kniven kan slynge ut gjenstander. • Du må ikke foreta noen endringer på apparatet. • Alvorlige skader på grunn av uoppmerksomhet under arbeidet. Ikke bruk apparatet dersom du er påvirket av narkotika, alkohol eller medikamenter, eller du bare er trøtt.

⚠ ADVARSEL • Apparatet skal ikke brukes av barn eller personer med innskrenkede fysiske, sensoriske eller intellektuelle evner eller personer som ikke er fortrolige med disse anvisningene. • Du trenger hindret sikt over arbeidsområdet for å gjenkjenne mulige farer. Bruk apparatet kun ved god belysning. • Forsikre deg om at apparatet, alle kontroller og sikkerhetsinnretninger fungerer som de skal før bruk. Kontroller om det er løse lukninger, og sørg for at alle beskyttelsesdeksler og håndtak er godt festet og på riktig måte. Ikke bruk apparatet hvis tilstanden ikke er feilfri. • Skift ut slitte eller skadede deler før du tar apparatet i bruk. • Bruk lange, tykke bukser, overdel med lange ermer og sklisliske støvler under arbeidet. Ikke arbeid barbeint. Ikke bruk sandaler eller korte bukser. Unngå løstsittende klær eller klær med snorer og bånd. • Risiko for tilbakeslag på grunn av tap av balanse. Unngå en unormal kroppsholdning, sørg for å stå støtt og sikkert og hold likevekten til enhver tid. • Hold apparatet alltid med begge hender. Hold i det fremre håndtaket med den ene hånden. Hold i det bakre håndtaket med den andre hånden og trykk på låseknappen og apparatbryteren. • Du må bruke den medfølgende bæreselen når du bruker apparatet. Bæreselen er utstyrt med en hurtiglåsning. Bæreselen hjelper deg med å kontrollere apparatet når det senkes etter klippingen samt å støtte apparatet under klippingen. • Alvorlige skader hvis selen ikke kan lagres raskt nok i en nødsituasjon. Gjør deg kjent med bærestroppen og hurtiglåsen før du bruker enheten. Ikke bruk klær over skulderstroppen, eller hindre på an-

nen måte tilgangen til hurtiglåsen. • Fare for elektrisk støt. Hold en avstand på minst 10 meter til luftledninger når du arbeider med apparatet. • Ikke bruk apparatet i nærheten av stolper, gjerder, bygninger eller andre bevegelige gjenstander. • Apparatets kniver er skarpe. Bruk vernehansker og utvis forsiktighet under montering, utskifting, rengjøring eller kontroll av skruenes feste. • Skift ut slitte eller skadede deler før du tar apparatet i bruk. • Stans apparatet øyeblikkelig og sjekk for skade eller identifiser årsaken til vibrasjonen hvis apparatet har falt ned, har kollidert eller vibrerer unormalt. Få apparatet reparert av autorisert kundeservice eller bytt ut apparatet. • Sjekk at forbindelsene på skaffet og skjæreverktøyet er godt festet før hver bruk. • Før du beskjærer en hekk eller busk må du sjekke om det er personer eller dyr i den. • Slå av motoren, ta ut batteripakken og forviss deg om at alle bevegelige deler har stanset helt opp

- før du stiller inn arbeidsposisjonen til skjæreverket
- før du rengjør apparatet eller fjerner en blokkering
- før du lar apparatet stå uten tilsyn
- før du kontrollerer, vedlikeholder eller utfører arbeid på apparatet

⚠ FORSIKTIG • Bruk vernebriller og hørselsvern. • Bruk hjelm ved arbeid i områder der det er fare for fallende gjenstander. • Fare for personskader ved bruk av løstsittende klær, løst hår eller smykker som kan sette seg fast i apparatets bevegelige deler. Hold klær og smykker unna maskinens bevegelige deler. Sett opp lang hår. • Før du starter apparatet må du påse at skjæreverktøyet ikke kan komme borti noe. • Ikke bruk apparatet på stiger eller ustabil grunnlag. • Hørselsvern kan begrense din evne til å høre varselslyder, vær derfor oppmerksom på mulige farer i nærheten av arbeidsområdet. • Støyen fra apparatet kan redusere din evne til å høre, derfor må du være oppmerksom på mulige farer i nærheten av arbeidsområdet.

OBS • Ikke før apparatet gjennom tette busker med makt. Da kan skjæreverktøyene bli blokkert og langsommere. Reduser arbeidshastigheten når skjæreverktøyene er blokkert. • Ikke skjær grener og kvister som helt klart er for store for å passe mellom skjærebladene. Bruk en hånd- eller grensag uten motor for å kutte grener og kvister.

Sikker transport og lagring

⚠ ADVARSEL • Slå av apparatet, la det avkjøles og fjern batteriet før du lagrer eller transporterer det.

⚠ FORSIKTIG • For å unngå ulykker og skader må apparatet kun transporteres og lagres med installert knivbeskyttelse og fjernet batteri. • Fare for personskader og skader på apparatet. Sikre apparatet mot bevegelse eller fall under transport. • Oppbevar batteripakken separat fra apparatet for sikkerhets skyld.

OBS • Fjern alle fremmedlegemer fra apparatet før du transporterer eller lagrer det. • Lagre apparatet på et tørt sted med god lufting og uttjengelig for barn. Hold apparatet unna stoffer med korroderende effekt, som hagekjemikalier. • Ikke lagre apparatet utendørs.

Sikkert vedlikehold og pleie

⚠ ADVARSEL • Slå av motoren, fjern batteriet og sørg for at alle bevegelige deler har stanset helt:

- før du rengjør eller vedlikeholder apparatet.
- før du skifter tilbehørsdeler.

- Fare for personskader på grunn av skarpe skjæreværktøy. Vær ekstra nøye når du fjerner eller setter på knivbeskyttelsen, eller rengjør og smører apparatet.
- Sørg for at apparatet er i sikker stand ved å regelmessig sjekke at bolter, muttere og skruer sitter godt fast.
- Fjern smuss med en hard børste fra skjæreværktøyene etter hver bruk og påfør en egnet olje som rustbeskyttelse før du monterer knivbeskyttelsen igjen. Produsenten anbefaler å bruke en spray som rustbeskyttelse og til smøring. Spør kundeservice om en egnet spray. Du kan smøre skjæreværktøyene på den beskrevne måten før hver bruk.

⚠ FORSIKTIG • Bruk kun tilbehør og reservedeler som produsenten har frigitt. Originalt tilbehør og originalreservedeler gir garanti for sikker drift av apparatet uten funksjonsfeil.

OBS • Rengjør produktet etter hver bruk med en myk og tørr klut.

Merknad • Service- og vedlikeholdsarbeid må bare utføres av tilsvarende kvalifisert og spesielt opplært fagpersonale. Vi anbefaler å sende produktet til reparasjon hos et autorisert servicesenter. • Du har bare lov til å utføre innstillingene og reparasjonene som er beskrevet i denne bruksanvisningen. Ta kontakt med din autoriserte kundeservice for reparasjoner utover dette.

Restfarer

⚠ ADVARSEL

- Selv om apparatet brukes som anvist, gjenstår visse restfarer. Følgende farer kan oppstå under bruk av apparatet:
- Alvorlige personskader på grunn av kontakt med skjæreværktøy. Hold skjæreværktøy vekk fra kroppen. Sett på knivbeskyttelsen når du ikke klipper.
- Vibrasjoner kan forårsake skader. Bruk riktig verktøy for hver type arbeid, anvend passende grep og begrens arbeidstiden og eksponeringen.
- Støy kan føre til hørselsskader. Bruk hørselsvern og reduser belastningen.

Redusering av risiko

⚠ FORSIKTIG

- Dersom apparatet brukes lenge kan det oppstå problemer med blodomløpet i hendene pga. vibrasjonene. En generell brukstid kan ikke fastsettes, da denne er avhengig av flere faktorer:
 - Personlig anlegg til dårlig blodomløp (stadig kalde fingre, kribling i fingrene).
 - Lav omgivelsestemperatur. Bruk varme hansker for å beskytte hendene.
 - For fast grep reduserer sirkulasjonen.
 - Uavbrutt arbeid er mer ugunstig enn arbeid med innlagte pauser.
- Ved regelmessig, vedvarende bruk av apparatet og gjentatt forekomst av symptomene, som v.eks. Kribling i fingrene, bør du oppsøke lege.

Forskriftsmessig bruk

- Tilbehøret heksaks egner seg for kommersiell bruk.
- Tilbehøret er beregnet for bruk med multitool MT 36 Bp.
- Apparatet skal kun brukes utendørs.
- Av sikkerhetsårsaker må apparatet alltid holdes sikkert med begge hender.

- Apparatet brukes til å beskjære hekker, busker og lignende planter. Brukeren står sikkert på bakken.
- Apparatet skal kun brukes i tørre, godt opplyste omgivelser.

All annen bruk, f.eks. klipping av gress, trær eller grener, er forbudt.

Miljøvern



Materialet i emballasjen kan resirkuleres. Kvitt deg med emballasjen på en miljøvennlig måte.



Elektriske og elektroniske apparater inneholder verdifulle resirkulerbare materialer og ofte deler som batterier, batteripakker eller olje. Disse kan utgjøre en potensiell fare for helse og miljø ved feil bruk eller feil avfallsbehandling. Disse delene er imidlertid nødvendige for korrekt drift av apparatet. Apparatet merket med dette symbolet skal ikke kastes i husholdningsavfallet.

Anvisninger om innhold (REACH)

Aktuell informasjon om innholdsstoffene finner du på: www.kaercher.de/REACH

Tilbehør og reservedeler

Bruk bare originalt tilbehør og originale reservedeler; de garanterer for en sikker og problemfri drift av apparatet. Informasjon om tilbehør og reservedeler finner du på www.kaercher.com.

Leveringsomfang

Apparatets leveringsomfang er vist på emballasjen. Kontroller at innholdet i pakken er komplett når du pakker ut. Manglende tilbehør eller transportskader skal meldes til forhandleren.

Symboler på apparatet

	Generelle varseltegn
	Les bruksanvisningen og alle sikkerhetsanvisningene før du tar i bruk produktet.
	Bruk passende øye- og hørselsvern under arbeidet med apparatet.
	Bruk sklisikre og slitesterke hansker ved arbeid med apparatet.
	Bruk sved sklifaste vernesko under arbeid med motorsagen.
	Fare for personskader. Ikke bærer de skarpe skjæreværktøyene.
	Elektrisk fare. Når du arbeider med enheten, må du holde en avstand på minst 10 m til luftlinjer.



Fare på grunn av gjenstander som slynges ut. Hold tilskuere, særlig barn og kjæledyr, minst 15 m unna arbeidsområdet.

Beskrivelse av apparatet

I denne bruksanvisningen beskrives maksimalt utstyr. Alt etter modell kan det være ulike leveringsomfang (se emballasjen).

Bilde, se grafiksider

Figur A

- 1 Knivbeskyttelse
- 2 Skjæreblad
- 3 Hekkfeier
- 4 Skaft
- 5 Typeskilt
- 6 Spaklås
- 7 Spak for justering av skjærevinkelen

Igangsetting

Montere multiverktøyet

1. Koble skaftet til multiverktøyet (se bruksanvisningen for *Multi-Tool MT 36 Bp*).

Figur B

Montere hekkfeier

1. Monter hekkfeieren.

Figur C

Bruk

Det anbefales at personer som bruker produktet for første gang, får opplæring av en erfaren person og øver på håndtering og teknikker.

Stille inn klippevinkelen

Vinkelen mellom skaft og hekksaks kan tilpasses arbeidsforholdene.

Figur D

⚠ FORSIKTIG

Skarp skjærekniv

Kuttskader

Bruk alltid vernehansker når du utfører arbeid på skjærekniven.

1. Monter knivbeskyttelsen.
Figur E
2. Sett apparatet på et jevnt underlag.
3. Trykk på håndtakspærren.
Figur F
Håndtaket for å justere skjærevinkelen frigjøres.
4. Trykk på håndtaket for å justere skjærevinkelen.
Figur G
Håndtaket for å justere skjærevinkelen låses.
5. Juster vinkelen mellom skaftet og hekksaksen.
6. Slipp håndtaket for å justere skjærevinkelen. Påse at håndtaket smetter inn i et hakk.
7. Løsne håndtakspærren.
Håndtaket for å justere skjærevinkelen låses.
8. Fjern knivbeskyttelsen.

Betjening

⚠ FORSIKTIG

Fare for personskader på grunn av skarpe kniver
Bruk vernebriller og vernehansker ved alt arbeid på apparatet.

⚠ ADVARSEL

Risiko for personskader på grunn av ukontrollerte bevegelser av apparatet

Hold alltid i apparatet med begge hender.

Bruk alltid bæreselen.

1. Kontroller materialet som skal kuttes for fremmedlegemer som f.eks. folie, metalltråder, steiner eller trestolper, og fjern dem om nødvendig.

2. Fjern knivbeskyttelsen.

Figur H

3. Slå på enheten, se bruksanvisningen for *Multi-Tool MT 36 Bp*.

4. Trim hekken.

Figur I

Avslutte driften

1. Fjern batteripakken fra enheten (se bruksanvisningen for *Multi-Tool MT 36 Bp*).
2. Rengjør apparatet (se kapitlet *Rengjøre apparatet*).

Demonter multiverktøyet

1. Koble tilbehøret fra multiverktøyet (se bruksanvisningen for *Multi-Tool MT 36 Bp*).

Transport

⚠ FORSIKTIG

Ved ignorering av vekten

Fare for personskader og materielle skader

Ta hensyn til apparatets vekt under transport.

⚠ ADVARSEL

Ukontrollert start

Kuttskader

Når multiverktøyet er montert, tar du batteripakken ut av enheten før transport.

Transporter enheten kun med montert knivbeskyttelse.

- Ved transport i kjøretøy må apparatet sikres mot å skli og velte.

Lagring

Rengjør apparatet før hver gang det lagres (se kapitlet *Rengjøre apparatet*).

⚠ FORSIKTIG

Ved ignorering av vekten

Fare for personskader og materielle skader

Ta hensyn til apparatets vekt ved lagring.

⚠ ADVARSEL

Ukontrollert start

Kuttskader

Når multiverktøyet er montert, tar du batteripakken ut av enheten før oppbevaring.

Lagre enheten kun med påsatt knivbeskyttelse.

1. Fjern bæreselen.
2. Demonter multiverktøyet om nødvendig (se bruksanvisningen for *Multi-Tool MT 36 Bp*).
3. Oppbevar apparatet på et tørt sted med god lufting. Hold apparatet unna korroderende stoffer som hagekjemikalier og veisalt. Apparatet skal ikke lagres utendørs.

Stell og vedlikehold

⚠ ADVARSEL

Ukontrollert start

Kuttskader

Når multiverktøyet er montert, må du ta ut batteripakken før alt arbeid på enheten.

⚠ FORSIKTIG

Fare for personskader på grunn av skarpe kniver

Bruk vernebriller og vernehansker ved alt arbeid på apparatet.

Rengjøre apparatet

1. Bruk en børste til å fjerne kuttresten og smuss fra kniven.

Figur J

2. Rengjør skaftet med en myk, tørr klut.

Vedlikeholdsarbeid

Kontrollere skruforbindingene på kniven

⚠ FORSIKTIG

Løse skruforbindinger

Kuttskader på grunn av ukontrollerte knivbevegelser

Kontroller regelmessig at knivens skruforbindinger er stramme.

Figur K

1. Kontroller at skruene/mutrene sitter godt fast.

2. Trekk til skruer/mutre som har løsnet.

Bistand ved feil

Feil har oftest enkle årsaker som du selv kan utbedre ved hjelp av følgende oversikt. I tilfeller, eller ved driftsforstyrrelser som ikke er nevnt her, kan du kontakte vår autoriserte kundeservice.

Olje knivbladene

For å beholde knivkvaliteten bør knivbladene oljes etter hver bruk.

Merknad

Du får et svært godt resultat hvis du bruker en tyntflytende maskinolje eller sprayolje.

Figur L

1. Legg apparatet ned på et jevnt underlag.

2. Påfør olje på oversiden av knivbladene.

Merknad

Du kan forbedre resultatet ved å starte multiverktøyet et lite øyeblikk etter at olje er påført, slik at oljen fordeles i hullene (se bruksanvisningen for Multi-Tool MT 36 Bp).

Slipe knivbladene

Merknad

Fjern så lite materiale som mulig og behold den opprinnelige vinkelen på tennene når du filer.

⚠ FORSIKTIG

Skarp kniv

Kuttskader

Når du sliper knivbladene må du bruke vernehansker.

1. Fest kniven i en skruestikke.

2. Slip den tilgjengelige siden av tennene med en fil.

3. Skyv kniven forsiktig videre for hånd til de uslipete tennene blir tilgjengelige.

4. Slip den tilgjengelige siden på alle tennene med en fil.

Feil	Årsak	Utbedring
Apparatet stopper under drift	Kniven er blokkert av skjæremateriale.	● Fjern planterester fra kniven.
	Motoren er overopphetet	● Avbryt arbeidet og la motoren avkjøles.
Problemer med montering av skaftdelene	Tilkoblingspunktene er skitne.	● Fjern smuss fra skaftendene. ● Tilbehøret skal bare legges på rene overflater.

Garanti

Vår ansvarlige salgsorganisasjon for de enkelte land har utgitt garantibetingelsene som gjelder i det aktuelle landet. Eventuelle feil på apparatet repareres gratis i garantitiden dersom disse kan føres tilbake til material- eller produksjonsfeil. Ved behov for garantireparasjoner bes du henvende deg til din forhandler eller nærmeste autoriserte kundeservice og fremvise kjøpskvitningen. (Se adresse på baksiden)

Tekniske data

	MT 36 Bp	MT HT 550/36
Effektspesifikasjoner apparat		
Driftsspennning	V	36
Høyeste hastighet	/min	10000 ± 10%
Skjæreknivlengde	cm	55
Tannavstand	mm	28
Arbeidsrekkevidde (maks.)	m	3,1

	MT 36 Bp	MT HT 550/36
Mål og vekt		
Lengde x bredde x høyde	mm	951 x 1305 x 188
197 x 125 x 87		
Vekt (med batteripakke)	kg	2,6 2,3
Ytelsesdata apparat (målt med Multitool MT 36 Bp)		
Maks turtall	/min	1820 ± 10%
Lydtryknivå iht. EN 62841-1 og EN 62841-4-2 (målt med Multitool MT 36 Bp)		
Lydtryknivå L_{pA}	dB(A)	83,6
Usikkerhet K_{pA}	dB(A)	3,0
Lydeffektnivå L_{WA} + usikkerhet K_{WA}	dB(A)	95
Vibrasjonsverdi iht. EN 62841-1 og EN 62841-4-2 (målt med multiverktøy MT 36 Bp)		
Hånd-arm-vibrasjonsverdi fremre håndtak	m/s^2	3,8

	MT 36 Bp	MT HT 550/36
Hånd-arm-vibrasjonsverdi bakre håndtak	m/s ²	3,0
Usikkerhet K	m/s ²	1,5

Med forbehold om tekniske endringer.

Vibrasjons- og støyverdi

De angitte vibrasjonsverdiene og støyutslippsverdiene ble målt i henhold til en standardisert prøvingsmetode og kan brukes til å sammenligne ett verktøy med et annet. De angitte vibrasjonsverdiene og støyutslippsverdiene kan også brukes til en foreløpig vurdering av eksponeringen.

⚠ ADVARSEL

Vibrasjons- og støyutslippene under faktisk bruk av verktøyet kan avvike fra de spesifiserte verdiene, avhengig av verktøyet og spesielt typen arbeidsstykke som brukes.

For å beskytte den brukeren skal sikkerhetstiltakene identifiseres på grunnlag av en eksponeringsvurdering under de faktiske bruksforholdene (idet det tas hensyn til alle deler av driftssyklusen, for eksempel utløsertiden).

Apparater med hånd-arm vibrasjonsverdi > 2,5 m/s² (se kapittel Tekniske data i driftsveiledningen)

⚠ **FORSIKTIG** • Hvis apparatet brukes i flere timer kan det føre til at en føler seg visen. • Bruk varme hansker for å beskytte hendene. • Ta pause regelmessig.

EU-samsvarserklæring

Vi erklærer herved at maskinen beskrevet nedenfor på grunn av design og konstruksjon, samt i versjonen som vi har markedsført, oppfyller de relevante grunnleggende helse- og sikkerhetskravene i EU-direktivene.

Endringer på maskinen uten avtale med oss, gjør at denne erklæringen blir ugyldig.

Produkt: Batteridrevet stangheksaks

Type: 1.042-511.0 + 1.042-513.0

Gjeldende EU-direktiver

2006/42/EF (+2009/127/EF)

2014/30/EU

2000/14/EG (+2005/88/EG)

2011/65/EU

Anvendte harmoniserte standarder

EN 62841-1: 2015 +A11: 2022

EN 62841-4-2:2019+A1:2022+A11:2022

EN 55014-1: 2017 + A11: 2020

EN 55014-2: 1997+A1: 2001+A2: 2008

EN IEC 63000: 2018

Anvendte samsvarsvurderingsprosesser

2000/14/EF og endret via 2005/88/EF: Vedlegg V

Lydeffektivnivå dB(A)

Målt:93,9

Garantert:95

Undertegnede handler på vegne av og med fullmakt fra styret.



H. Jenner

Chairman of the Board of Management



S. Reiser

Director Regulatory Affairs & Certification

Dokumentasjonsfullmektig:

S. Reiser

Alfred Kärcher SE & Co. KG

Alfred-Kärcher-Str. 28 - 40

71364 Winnenden (Germany)

Tlf.: +49 7195 14-0

Faks: +49 7195 14-2212

Winnenden, 2022/05/01

Indhold

Sikkerhedshenvisninger	65
Bestemmelsesmessig anvendelse.....	67
Miljøbeskyttelse	67
Tilbehør og reservedele	67
Leveringsomfang.....	67
Symboler på maskinen.....	68
Maskinbeskrivelse	68
Ibrugtagning	68
Drift.....	68
Transport.....	68
Opbevaring.....	69
Pleje og vedligeholdelse	69
Vedligeholdelsesarbejde	69
Hjælp ved fejl	69
Garanti	69
Tekniske data	70
Vibrations- og støyverdi	70
EU-overensstemmelseserklæring	70

Sikkerhedshenvisninger



Læs dette sikkerhedskapitel og den originale driftsveiledning, inden apparatet tages i brug første gang. Betjen apparatet i overensstemmelse hermed. Opbevar den originale driftsvejledning til senere brug eller til efterfølgende ejere.

Faregrader

⚠ FARE

- Henviser til en umiddelbar fare, der medfører alvorlige kvæstelser eller død.

⚠ ADVARSEL

- Henviser til en mulig farlig situation, der kan medføre alvorlige kvæstelser eller død.

⚠ FORSIGTIG

- Henviser til en mulig farlig situation, der kan medføre lettere kvæstelser.

BEMÆRK

- Henviser til en mulig farlig situation, der kan medføre materielle skader.

Sikkerhedsanvisninger til stanghækkeklippere

- Hold alle legemsdele væk fra kniven. Fjern ikke det afskårne materiale og hold ikke fast i det materiale, der skal skæres, mens knivene bevæger sig. Knivene fortsætter med at bevæge sig, efter at der er slukket på kontakten. Et øjeblik uop-

mærksomhed ved anvendelse af hækkeklipperen kan medføre alvorlige kvæstelser.

- **Bær hækkeklipperen i håndtaget, når kniven er stoppet, og sørg for, at du ikke kommer til at trykke på en kontakt.** Korrekt transport af hækkeklipperen reducerer risikoen for utilsigtet start og deraf følgende kvæstelser forårsaget af knivene.
- **Når du transporterer eller opbevarer hækkeklipperen, skal du altid montere knivbeskyttelsen.** Korrekt håndtering af hækkeklipperen reducerer risikoen for kvæstelser forårsaget af knivene.
- **Før du fjerner fastklemt materiale eller foretager vedligeholdelse af maskinen, skal du sørge for, at alle afbrydere på maskinen er slukket, og at batteripakken er fjernet eller frakoblet.** Utilsigtet start af hækkeklipperen ved fjernelse af fastklemt materiale eller under vedligeholdelsesarbejde kan føre til alvorlige kvæstelser.
- **Hold kun hækkeklipperen i de isolerede gribe-felder, da kniven kan berøre skjulte ledninger.** Hvis knivene kommer i kontakt med en strømførende ledning, kan uisolerede metaldele på hækkeklipperen blive strømførende og give brugeren et elektrisk stød.
- **Hold alle strømkabler og ledninger væk fra skærområdet.** Strømkabler kan være skjult i hække eller buske, og ved et uheld overskæres af kniven.
- **Brug ikke hækkeklipperen i dårligt vejr, især hvis der er risiko for lynnedslag.** Dette reducerer risikoen for at blive ramt af lynet.
- **For at reducere risikoen for elektrisk stød må du aldrig bruge stanghækkeklipperen i nærheden af strømledninger.** Kontakt med eller brug i nærheden af strømledninger kan resultere i alvorlige kvæstelser eller livsfarlige elektriske stød.
- **Brug altid den forlængede hækkeklipper med begge hænder.** Hold den forlængede hækkeklipper med begge hænder, så du ikke mister kontrollen over den.
- **Brug altid hovedbeskyttelse, når du bruger stanghækkeklipperen over hovedhøjde.** Nedfaldende dele kan forårsage alvorlige kvæstelser.

Ekstra sikkerhedsanvisninger

⚠ FARE • Alvorlig tilskadekomst, hvis genstande slynges væk af skærekniven, eller tråd eller snor vikles ind i skæreværktøjet. Undersøg omhyggeligt arbejdsområdet for genstande såsom sten, kæppe, metal, tråd, knogler eller legetøj, og fjern det, før du bruger maskinen. • Brug aldrig maskinen, hvis der befinder sig personer, især børn, eller dyr i en omkreds på 15 m, da der er risiko for, at genstande slynges væk af skærekniven. • Du må ikke foretage nogen ændringer på apparatet. • Alvorlig tilskadekomst pga. ukoncenteret arbejde. Brug ikke maskinen, hvis du er påvirket af stoffer, alkohol eller medicin eller er træt.

⚠ ADVARSEL • Denne maskine er ikke beregnet til at skulle anvendes af børn eller personer med begrænsede fysiske, sensoriske eller mentale evner, eller personer, der ikke er fortrolige med anvisningerne.

• Det er nødvendigt med et uhindret udsyn til arbejdsområdet for at opdage mulige farer. Anvend kun maskinen med god belysning. • Før betjening skal du kontrollere, at maskinen, alle betjenings-elementer og sikkerhedsanordninger fungerer korrekt. Kontroller, om der er løse samlinger, og sørg for, at alle beskyttelsesdæksler og greb er fastgjort ordentligt og sikkert. An-

vend ikke apparatet hvis det ikke befinder sig i fejlfri tilstand. • Udskift slidte eller beskadigede dele, før du bruger maskinen. • Bær lange, kraftige bukser, langærmet tøj og skridsikre støvler ved arbejde med maskinen. Arbejd ikke uden fodtøj. Bær ikke sandaler eller shorts. Undgå løstsiddende tøj eller tøj med snører og bånd.

• Risiko for tilbageslag, hvis du mister balancen. Undgå en unormal kropsholdning, sørg for at stå fast, og for altid at have ligevægt. • Hold altid maskinen med begge hænder. Hold det forreste greb fast med den ene hånd. Hold det bageste greb fast med den anden hånd, betjen oplåsningstasten og maskinkontakten. • Du skal anvende det medfølgende bærebælte, når du bruger maskinen. Bærebæltet er udstyret med en snaplukning. Bærebæltet hjælper dig med at kontrollere maskinen, når den sænkes ned efter klipningen, og med at udligne maskinens vægt under klipningen. • Fare for alvorlige kvæstelser, hvis bærebæltet ikke kan fjernes hurtigt nok i en nødsituation. Gør dig bekendt med bærebæltet og snaplukningen, inden du bruger maskinen. Bær ikke beklædningsgenstande over skulderremmen og sørg altid for at have fri adgang til snaplukningen. • Fare for elektrisk stød. Arbejd ikke med maskinen inden for en omkreds på 10 m fra luftledninger. • Anvend ikke maskinen i nærheden af stolper, hegn, bygninger eller andre ubevægelige genstande. • Maskinens knive er skarpe. Bær faste arbejdshandsker, og arbejd forsigtigt, når du monterer, udskifter, rengør eller kontrollerer, at skruerne sidder fast. • Udskift slidte eller beskadigede dele, før du bruger maskinen. • Stop maskinen med det samme og kontroller for skader eller find frem til årsagen til vibrationen, hvis maskinen er faldet ned, har fået et slag eller vibrerer unormalt. Få repareret skader af den autoriserede kundeservice, eller udskift maskinen. • Før brug skal du kontrollere, at stangens skafforbindelse og skæreværktøjet er godt fastgjort. • Før du klipper en hæk eller en busk, skal du kontrollere, om der befinder sig mennesker eller dyr bag eller i den. • Sluk for motoren, fjern batteripakken og sørg for, at alle bevægelige dele står fuldstændigt stille:

- Før du indstiller skæreværkets arbejdsposition.
- Før du rengør eller fjerner en blokering på maskinen.
- Før du efterlader maskinen uden opsyn.
- Før du kontrollerer, rengør eller arbejder på maskinen.

⚠ FORSIGTIG • Bær fuldt øjen- og høreværn. • Bær hovedbeskyttelse under arbejder i områder, hvor der er fare for nedfaldende genstande. • Der er fare for tilskadekomst, hvis løst siddende tøj, hår eller smykker bliver grebet af maskinens bevægelige dele. Hold tøj og smykker væk fra maskinens bevægelige dele. Sæt langt hår op i en hestehale. • Sørg for at skæreværktøjet ikke kan komme i kontakt med noget, inden du starter maskinen. • Apparatet må ikke bruges på stiger eller ustabile undergrunde. • Høreværn kan nedsætte evnen til at høre advarselssignaler. Vær derfor opmærksom på mulige farer i nærheden og i arbejdsområdet. • Apparatets larm kan begrænse din evne til at høre, vær derfor opmærksom på eventuelle farer i og i nærheden af arbejdsområdet.

BEMÆRK • Før ikke maskinen gennem tæt buskads med magt. Derved kan skæreværktøjerne blokere og bliver langsommere. Sæt arbejdsstabiliteten ned, hvis skæreværktøjerne blokeres. • Skær ikke i grene og kviste, der tydeligvis er for store til at passe mel-

lem skærebladene. Anvend en hånd- eller grensav uden motor til at skære større grene eller kviste.

Sikker transport og opbevaring

△ ADVARSEL • Sluk for maskinen, lad den køle af og fjern batteripakken, før du opbevarer eller transporterer den.

△ FORSIGTIG • For at undgå ulykker og kvæstelser må apparatet kun transporteres og opbevares med installeret knivbeskyttelse og uden isat batteri.

• Fare for tilskadekomst og skader på maskinen. Sørg for at sikre maskinen mod bevægelse eller fald under transport. • Opbevar batteripakken adskilt fra maskinen for en sikkerheds skyld.

BEMÆRK • Fjern alle fremmedlegemer fra maskinen, før du transporterer eller opbevarer den. • Opbevar maskinen på et tørt og godt ventileret sted, hvor børn ikke har adgang. Hold maskinen væk fra ætsende stoffer, såsom havekemikalier. • Opbevar ikke maskinen udendørs.

Sikker vedligeholdelse og pleje

△ ADVARSEL • Sluk for motoren, fjern batteripakken og sørg for, at alle bevægelige dele er stoppet fuldstændigt:

- Før du rengør eller efterser maskinen.
- Før du skifter tilbehørsdele.
- Fare for tilskadekomst på grund af skarpe skæreværktøjer. Vær særligt omhyggelig, når du fjerner eller monterer knivbeskyttelsen og rengør og smører maskinen. • Kontrollér, at maskinen er i sikker tilstand ved regelmæssigt at kontrollere, at bolte, møtrikker og skruer er spændt. • Fjern efter hver anvendelse snavs på skæreværktøjet med en hård børste, og påfør en egnet olie til at beskytte mod rust, før du monterer knivbeskyttelsen igen. Producenten anbefaler en spray til rustbeskyttelse og smøring. Spørg efter en egnet spray hos kundeservice. Du kan smøre skæreværktøjerne som beskrevet for hver anvendelse.

△ FORSIGTIG • Anvend kun tilbehør og reservedele, der er godkendt af producenten. Originalt tilbehør og originale reservedele er en garanti for en sikker og fejlfri drift af apparatet.

BEMÆRK • Rengør produktet efter hver anvendelse med en blød, tør klud.

Obs • Service- og vedligeholdelsesarbejder må kun udføres af dertil kvalificeret og særligt uddannet personale. Vi anbefaler at sende produktet til reparation hos et autoriseret servicecenter. • Der må kun udføres de indstillinger og reparationer, der er anført i denne driftsvejledning. Kontakt din autoriserede kundeservice for reparationer, der ligger uden for dette område.

Resterende risici

△ ADVARSEL

- Selvom apparatet anvendes som foreskrevet, er der stadig visse, resterende risici. Følgende farer kan opstå ved brug af apparatet:
- Kvæstelser ved kontakt med skæreværktøjerne. Hold skæreværktøjer væk fra kroppen. Anvend knivbeskyttelsen, når du ikke klipper.
- Vibration kan forårsage tilskadekomst. Brug det rigtige værktøj til de enkelte arbejdsopgaver, brug de dertil beregnede greb, og begræns arbejdstiden og eksponeringen.

- Larm kan medføre høreskader. Bær høreværn, og begræns belastningen.

Risikoreduktion

△ FORSIGTIG

- Hvis apparatet anvendes i længere tid, kan blodgennemstrømningen i hænderne nedsættes på grund af vibrationer. Der findes ingen generelt gældende anvendelsestid, idet denne afhænger af flere faktorer:
 - Personlig tendens til dårligt blodomløb (ofte kolde fingre, fingerkløe)
 - Lave omgivelsestemperaturer. Bær varme handsker for at beskytte hænderne.
 - Dårlig blodgennemstrømning, fordi der holdes godt fast.
 - Anvendelse uden afbrydelse er mere skadeligt, end hvis der holdes pauser.
- Kontakt lægen, hvis symptomerne, f.eks. fingerkløe, kolde fingre, optræder gentagne gange ved regelmæssig, længerevarende anvendelse af apparatet.

Bestemmelsesmæssig anvendelse

- Tilbehøret stanghækkeklipper er egnet til erhvervs-mæssig brug.
- Tilbehøret er beregnet til at blive anvendt sammen med Multi-Tool MT 36 Bp.
- Maskinen er kun beregnet til udendørs brug.
- Af sikkerhedsmæssige grunde skal maskinen altid holdes fast med begge hænder.
- Maskinen er beregnet til skæring af hække, buske og lignende planter. Brugeren står sikkert på jorden.
- Maskinen må kun anvendes i tørre, godt oplyste omgivelser.

Enhver anden anvendelse, f.eks. skæring af græs, træer eller grene, er ikke tilladt.

Miljøbeskyttelse



Emballagematerialerne kan genbruges. Sørg for at bortskaffe emballage miljømæssigt korrekt.



Elektriske og elektroniske maskiner indeholder værdifulde materialer, der kan genbruges, og ofte dele, såsom batterier, genopladelige batterier eller olie, der ved forkert håndtering eller forkert bortskaffelse kan udgøre en fare for menneskers sundhed og for miljøet. Disse dele er imidlertid nødvendige for at sikre en korrekt drift af maskinen. Maskiner, der er mærket med dette symbol, må ikke bortskaffes sammen med husholdningsaffaldet.

Henvisninger til indholdsstoffer (REACH)

Aktuelle oplysninger om indholdsstoffer findes på: www.kaercher.de/REACH

Tilbehør og reservedele

Anvend kun originaltilbehør og -reservedele. De er en garanti for en sikker og fejlfri drift af maskinen. Informationer om tilbehør og reservedele findes på www.kaercher.com.

Leveringsomfang

Maskinens leveringsomfang er vist på emballagen. Kontroller ved udpakningen, om indholdet er komplet. Kontakt venligst forhandleren, hvis der mangler tilbehør eller ved transportskader.

Symboler på maskinen

	Generelt advarselssignal
	Læs driftsvejledningen og alle sikkerhedsanvisninger før ibrugtagning.
	Bær egnet øjen- og høreværn under arbejdet med maskinen.
	Bær skrid- og slidsikre beskyttelseshandsker under arbejdet med maskinen.
	Bær skridsikre sikkerhedssko under arbejdet med maskinen.
	Fare for tilskadekomst. Rør ikke ved de skarpe skæreværktøjer.
	Elektrisk fare. Når du arbejder med maskinen, skal du holde en afstand på mindst 10 m til luftledninger.
	Fare pga. udslyngede genstande. Hold tilskuere, især børn og husdyr, mindst 15 m væk fra arbejdsområdet.

Maskinbeskrivelse

I denne driftsvejledning beskrives det maksimale udstyr. Afhængigt af modellen er der forskel på leveringsomfanget (se emballage).

Billede se grafiksider

Figur A

- ① Knivbeskyttelse
- ② Skærebånd
- ③ Materialevender
- ④ Skaft
- ⑤ Typeskilt
- ⑥ Lås til arm
- ⑦ Arm til indstilling af skærevinkel

Ibrugtagning

Montering af Multi-Tool

1. Forbind skaftet med Multi-Tool'ets kobling (se betjeningsvejledning *Multi-Tool MT 36 Bp*).

Figur B

Montering af materialevender

1. Monter materialevenderen.

Figur C

Drift

Vi anbefaler, at førstegangsbrugere inden arbejdet med hækkeklipperen instrueres af en erfaren person, og over håndtering og teknikker.

Indstilling af skærevinkel

Vinklen mellem skaftet og hækkeklipperen kan tilpasses til arbejdsbetingelserne.

Figur D

⚠ FORSIGTIG

Skarp skærekniv

Snitsår

Brug beskyttelseshandsker, når du arbejder på kniven.

1. Montér knivbeskyttelsen.

Figur E

2. Stil maskinen på en jævn flade.

3. Tryk på håndtagets lås.

Figur F

Håndtaget til indstilling af skærevinklen låses op.

4. Tryk på håndtaget til indstilling af skærevinklen.

Figur G

5. Tilpas vinklen mellem skaftet og hækkeklipperen.

6. Slip håndtaget til indstilling af skærevinklen. Sørg for, at håndtaget går i indgreb.

7. Slip håndtagets lås.

Håndtaget til indstilling af skærevinklen låses.

8. Afmontér knivbeskyttelsen.

Betjening

⚠ FORSIGTIG

Fare for tilskadekomst på grund af skarpe knive

Bær beskyttelsesbriller og beskyttelseshandsker ved alle arbejder på maskinen.

⚠ ADVARSEL

Risiko for personskade på grund af ukontrolleret bevægelse af maskinen

Hold altid maskinen fast med begge hænder.

Anvend altid bærebæltet.

1. Kontroller materialet, der skal skæres, for fremmedlegemer, såsom folie, ståltråd, sten eller stolper og fjern i givet fald disse.

2. Afmontér knivbeskyttelsen.

Figur H

3. Tænd for maskinen, se betjeningsvejledningen *Multi-Tool MT 36 Bp*.

4. Klip hækken.

Figur I

Afslutning af driften

1. Tag batteripakken ud af maskinen (se betjeningsvejledningen *Multi-Tool MT 36 Bp*).

2. Rengør apparatet (se kapitlet *Rengøring af maskinen*).

Afmontering af Multi-Tool

1. Adskil tilbehøret fra Multi-Tool'et (se betjeningsvejledningen *Multi-Tool MT 36 Bp*).

Transport

⚠ FORSIGTIG

Manglende overholdelse af vægten

Fare for kvæstelser og beskadigelse

Vær opmærksom på maskinens vægt ved transporten.

⚠ ADVARSEL

Ukontrolleret start

Snitsår

Hvis Multi-Tool'et er monteret, skal du fjerne batteripakken fra maskinen inden transport.

Maskinen må kun transporteres med monteret knivbeskyttelse.

- Ved transport i køretøjer skal maskinen sikres mod at glide eller vælte.

Opbevaring

Rengør maskinen, før opbevaring (se kapitlet *Rengøring af maskinen*).

⚠ FORSIGTIG

Manglende overholdelse af vægten

Fare for kvæstelser og beskadigelse

Vær opmærksom på maskinens vægt ved opbevaring.

⚠ ADVARSEL

Ukontrolleret start

Snitsår

Hvis Multi-Tool'et er monteret, skal du fjerne batteripakken fra maskinen inden opbevaring.

Opbevar kun maskinen med monteret knivbeskyttelse.

1. Fjern bæreselen.
2. Afmonter om nødvendigt Multi-Tool'et (se betjeningsvejledningen *Multi-Tool MT 36 Bp*).
3. Opbevar apparatet på et tørt og godt ventileret sted. Hold apparatet fra korrosive stoffer, såsom havekemikalier og tørsalt. Opbevar ikke apparatet uden-dørs.

Pløje og vedligeholdelse

⚠ ADVARSEL

Ukontrolleret start

Snitsår

Hvis Multi-Tool'et er monteret, skal du tage batteripakken ud af maskinen før alle arbejder på maskinen.

⚠ FORSIGTIG

Fare for tilskadekomst på grund af skarpe knive

Bær beskyttelsesbriller og beskyttelseshandsker ved alle arbejder på maskinen.

Rengøring af maskinen

1. Rengør kniven for afklip og snavs med en børste.
Figur J

Hjælp ved fejl

Fejl skyldes ofte enkle årsager, som du selv kan afhjælpe ved hjælp af følgende oversigt. I tvivlstilfælde eller ved fejl, der ikke nævnes her, skal du kontakte den autoriserede kundeservice.

Fejl	Årsag	Afhjælpning
Maskinen stopper under drift	Kniv blokeret af materiale.	● Fjern materialet fra kniven.
	Motoren er overophedet	● Afbryd arbejdet og lad motoren afkøle.
Problemer med montering af skaftets dele	Samlingspunkterne er snavsede.	● Fjern evt. fastsiddende snavs fra skaftets ender.
		● Anbring kun tilbehøret på rene underlag.

Garanti

I det enkelte lande gælder de garantibetingelser, der er fastsat af vore salgsselskab. Eventuelle fejl ved maskinen udbedres gratis inden for garantien, såfremt fejlen kan tilskrives en materiale- eller produktionsfejl. Hvis du ønsker at gøre garantien gældende, bedes du henvende

2. Rengør skaftet med en blød, tør klud.

Vedligeholdelsesarbejde

Kontrol af knivens forskrunding

⚠ FORSIGTIG

Løst forskrunding

Snitsår på grund af ukontrolleret bevægelse med kniven
Kontrollér regelmæssigt, at knivens forskrunding sidder godt fast.

Figur K

1. Kontrollér, at skrueerne/møtrikkerne sidder godt fast.
2. Spænd løsnede skrue/møtrikker.

Oliering af knivklingerne

For at opretholde knivkvaliteten bør knivklingerne smøres med olie efter hver anvendelse.

Obs

Du opnår et godt resultat ved anvendelse af tyndtflydende maskinolie eller sprøjteolie.

Figur L

1. Læg maskinen på et jævnt underlag.
2. Påfør olie på knivklingernes overside.

Obs

Du kan forbedre resultatet ved at starte Multi-Tool'et kortvarigt efter påføring af olien, så olien fordeles i mellemrummene (se betjeningsvejledningen *Multi-Tool MT 36 Bp*).

Slibning af knivklingerne

Obs

Fjern ved slibningen så lidt materiale som muligt, og oprethold klingetandens oprindelige vinkel.

⚠ FORSIGTIG

Skarpe knive

Snitsår

Bær egnede beskyttelseshandsker ved slibning af knivklingerne.

1. Fastsplænd kniven i et skruestik.
2. Slib den fritliggende side af klingens tænder med en fil.
3. Skub kniven forsigtigt videre med hånden, indtil de klingetænder, der ikke er slebet, bliver tilgængelige.
4. Slib den fritliggende side af klingens tænder med en fil.

Jo ældre batteripakken er, desto mere forringes dens kapacitet – også på trods af omhyggelig pleje, og selv i fuldt opladet tilstand kan den fulde driftstid ikke opnås længere. Dette er dog ikke nogen mangel eller fejl.

de dig til din forhandler eller nærmeste kundeservicecenter medbringende kvittering for købet.
(Se adressen på bagsiden)

Tekniske data

	MT 36 Bp	MT HT 550/36
Effektdata maskine		
Driftsspænding	V	36
Maksimumhastighed	/min	10000 ± 10%
Knivslængde	cm	55
Afstand mellem tænder	mm	28
Arbejdsrækkevidde (maks.)	m	3,1
Mål og vægt		
Længde x bredde x højde	mm	951 x 1305 x 197 x 125 x 87 188
Vægt (med batteripakke)	kg	2,6 2,3

Effektdata maskine (målt med Multitool MT 36 Bp)		
Maks. omdrejningstal	/min	1820 ± 10%

Lydeffektniveau i henhold til EN 62841-1 og EN 62841-4-2 (målt med Multitool MT 36 Bp)

Lydtryksniveau L_{pA}	dB(A)	83,6
Usikkerhed K_{pA}	dB(A)	3,0
Lydeffektniveau L_{WA} + usikkerhed K_{WA}	dB(A)	95

Vibrationsværdi i henhold til EN 62841-1 og EN 62841-4-2 (målt med Multitool MT 36 Bp)

Hånd-arm-vibrationsværdi forreste håndtag	m/s^2	3,8
Hånd-arm-vibrationsværdi bagerste håndtag	m/s^2	3,0
Usikkerhed K	m/s^2	1,5

Der tages forbehold for tekniske ændringer.

Vibrations- og støjværdi

De samlede angivne vibrationsværdier og de angivne støjemissionsværdier blev målt i overensstemmelse med en standardtestmetode og kan anvendes til at sammenligne et værktøj med et andet. De samlede deklarerede vibrationsværdier og de deklarerede støjemissionsværdier kan også anvendes til en foreløbig eksponeringsvurdering.

⚠ ADVARSEL

Vibrations- og støjemissionerne under den faktiske brug af elværktøjet kan afvige fra de angførte værdier, afhængigt af hvilket værktøj og især hvilken type værktøj der anvendes.

Identificér sikkerhedsforanstaltningerne til beskyttelse af operatøren på grundlag af en eksponeringsvurdering under de faktiske anvendelsesbetingelser (under hensyntagen til alle dele af driftscyklussen, som f.eks. udløsningsstiden).

Apparater med en hånd-arm vibrationsværdi > 2,5 m/s^2 (se kapitlet Tekniske data i driftsvejledningen)

⚠ **FORSIGTIG** • Flere timers uafbrudt anvendelse af apparatet kan medføre følelsesløshed. • Bær

varme handsker for at beskytte hænderne. • Indlæg regelmæssige arbejdspauser.

EU-overensstemmelseserklæring

Hermed erklærer vi, at nedenstående maskine på grund af sin udformning og konstruktion i den udførelse, i hvilken den sælges af os, overholder EU-direktivernes relevante, grundlæggende sikkerheds- og sundhedsmæssige krav. Hvis maskinen ændres uden aftale med os, mister denne attest sin gyldighed.

Produkt: Batteridrevet stanghækkeklipper
Type: 1.042-511.0 + 1.042-513.0

Relevante EU-direktiver

2006/42/EF (+2009/127/EF)
2014/30/EU
2000/14/EF (+2005/88/EF)
2011/65/EU

Anvendte harmoniserede standarder

EN 62841-1: 2015 +A11: 2022
EN 62841-4-2:2019+A1:2022+A11:2022
EN 55014-1: 2017 + A11: 2020
EN 55014-2: 1997+A1: 2001+A2: 2008
EN IEC 63000: 2018

Anvendt overensstemmelsesvurderingsproces

2000/14/EF og ændret af 2005/88/EF: Tillæg V

Lydeffektniveau dB(A)

Målt:93,9

Garanteret:95

Underskriverne handler på bestyrelsens vegne og med dennes fuldmagt.



H. Jenner

Chairman of the Board of Management



S. Reiser

Director Regulatory Affairs & Certification

Dokumentationsbefuldmægtiget:

S. Reiser

Alfred Kärcher SE & Co. KG

Alfred-Kärcher-Str. 28 - 40

71364 Winnenden (Germany)

Tlf.: +49 7195 14-0

Fax: +49 7195 14-2212

Winnenden, 2022/05/01

Sisukord

Ohutusjuhised	71
Nõuetekohane kasutamine	73
Keskonnakaitse	73
Lisavarustus ja varuosad	73
Tarnekomplekt	73
Seadmel olevad sümbolid	73
Seadme kirjeldus	73
Käikuvõtmine	73
Käitamine	73
Transport	74
Ladustamine	74
Hooldus ja jooksevremont	74
Hooldustööd	74
Abi rikete korral	75
Garantii	75
Tehnilised andmed	75
Vibratsiooni ja müra väärtus	75
EL vastavusdeklaratsioon	75

Ohutusjuhised



Enne seadme esmast kasutamist lugege see ohutusalaane peatükk ja antud originaalkasutusjuhend läbi. Toimige neile vastavalt. Hoidke originaalkasutusjuhend hilisemaks kasutamiseks või järgmise omaniku tarbeks alles.

Ohuastmed

⚠ OHT

- Viide vahetult ähvardavale ohule, mis võib põhjustada raskeid kehavigastusi või lõppeda surmaga.

⚠ HOIATUS

- Viide võimalikule ohtlikule olukorrale, mis võib põhjustada raskeid kehavigastusi või lõppeda surmaga.

⚠ ETTEVAATUS

- Viide võimalikule ohtlikule olukorrale, mis võib põhjustada kergeid vigastusi.

TÄHELEPANU

- Viide võimalikule ohtlikule olukorrale, mis võib põhjustada varakahjusid.

Vars-hekilõikurite ohutusjuhised

- Hoidke kõik kehaosad noast eemal. Ärge eemaldage lõigatud materjali ega hoidke lõigatavast materjalist lõiketerade liikumise ajal kinni. Lõiketerad jätkavad liikumist pärast lüliti väljalülitamist. Üks tähelepanematusette hehkilõikuri kasutamisel võib põhjustada raskeid vigastusi.
- Hoidke hekkikäre käepidemest, nii et lõiketera on peatatud, ja veenduge, et Te ei vajuta lülilit. Hekilõikuri õige kandmine vähendab tahtmatu käivitumise ohtu ja sellest tulenevaid vigastusi lõiketera tõttu.
- Hekilõikuri transportimisel või hoiustamisel paigaldage alati lõiketerakate. Hekilõikuri õige käsitsemine vähendab lõiketeradest tingitud vigastusohu.
- Enne kinnikiilunud materjali eemaldamist või seadme hooldamist veenduge, et kõik seadmelülidid on välja lülitatud ja akupakk on eemaldatud või lahti ühendatud. Hekilõikuri ootamatu rakendamise kinnikiilunud materjali eemaldamisel või hooldustööde ajal võib põhjustada raskeid vigastusi.

- Hoidke hekilõikurit ainult isoleeritud haardepindadest, kuna lõiketera võib puudutada peidetud juhtmeid. Kui lõiketerad puutuvad kokku pinget juhtiva kaabliga, võivad hekilõikuri vabalt asetsevad metallosal olla pinge all ja põhjustada operaatorile elektrilöögi.
- Hoidke kõik elektrikaablid ja juhtmed lõikamispiirkonnast eemal. Voolukaablid võivad olla peidetud hekkidesse või pöösastesse ja lõiketera võib need kogemata läbi lõigata.
- Ärge kasutage hekilõikurit halbade ilmastikutingimuste korral, eriti pikselöögiu korral. See vähendab välgu tabamuse ohtu.
- Elektrilöögiu vähendamiseks ärge kunagi kasutage hekilõikurit elektrijuhtmete lähedal. Kokkupuude elektrijuhtmetega või kasutamine elektrijuhtmete läheduses võib põhjustada raskeid vigastusi või elektrilöögi, mis võib lõppeda surmaga.
- Käsitsege pikendusega hekilõikurit alati mõlema käega. Hoidke pikendusega hekilõikurit mõlema käega, et vältida kontrolli kaotamist.
- Kui kasutate vars-hekilõikurit peast kõrgemal, kandke alati peakatet. Allakukkuvad detailid võivad põhjustada raskeid vigastusi.

Täiendavad ohutusjuhised

⚠ OHT • Rasked vigastused, kui lõikenuga paiskab esemeid üles või traat või nõör jääb lõiketööriista kinni. Üurige tööala enne kasutamist põhjalikult esemete nagu kivide, puukade, metalli, traadi, kontide või tööriistade suhtes ning eemaldage need. • Ärge kasutage kunagi seadet, kui 15 m raadiuses viibib inimesi, eelkõige lapsi või loomi, kuna esineb oht, et lõikenuga võib esemeid üles paisata. • Te ei tohi seadmel ette võtta muudatusi. • Rasked vigastused hajevil töötamise tõttu. Ärge kasutage seadet, kui olete uimastite, alkoholi või ravimite mõju all või olete väsinud.

⚠ HOIATUS • Seade ei ole mõeldud kasutamiseks lastele või piiratud füüsiliste, sensoorsete või vaimsete võimetega isikutele või antud korraldusi mittetundvatele isikutele. • Teil on vaja takistamatut vaadet tööpiirkonnale, et tuvastada võimalikke ohte. Kasutage seadet ainult hea valgustuse korral. • Enne kasutamist veenduge, et seade, kõik juhtseadised ja turvaseadmed töötaksid korralikult. Kontrollige, ega sulgurid pole lahti, veenduge, et kõik kaitsekatted ja käepidemed oleksid korralikult ja kindlalt kinnitatud. Ärge kasutage seadet, kui selle seisund ei ole laitmatu. • Asendage kulunud või kahjustatud detailid enne seadme käikuvõtmist. • Kandke seadmega töötamisel pikki raskeid pükse, pikkade varrukatega riideid ja libisemiskindlaid saapaid. Ärge töötage paljajala. Ärge kandke sandaale ega lühikesi pükse. Vältige lõdvalt istuvat riietust või nõõrde ja paeltega riietust. • Tagasilöögi oht tasakaalu kaotuse tõttu. Vältige ebanormaalseid kehahoidu, hoolitsege tugeva, kindla seisuasendist eest ja hoidke tasakaalu. • Hoidke seadet alati mõlema käega. Hoidke esikäepidet ühe käega. Teise käega hoidke tagumist käepidet, kasutage vabastusnuppu ja seadme lülilit. • Seadme kasutamisel peate kandma kaasasolevat kanderihma. Kanderihm on varustatud kiirsulguriga. Kanderihm aitab teil seadet juhtida, kui seda pärast lõikamist langetatakse, ja seadme raskust hoida lõikamise ajal. • Tõsised vigastused, kui kanderihma ei saa hädaolukorras piisavalt kiiresti äraa võtta. Enne seadme kasutamist tutvuge kanderihma ja kiirsulguriga. Ärge kandke riideid õlarihma peal ega se-

gage muul viisil juurdepääsu kiirsulgurile. • Elektrilöögi oht. Ärge töötage seadmega 10 m raadiuses õhuliinidest. • Ärge kasutage seadet postide, tarade, hoonete või teiste liikumatute esemete läheduses. • Seadme noad on teravad. Kandke tugevaid kaitsekindaid ja töötage monteerimisel, väljavahetamisel, puhastamisel või poltide kinnituse kontrollimisel ettevaatlikult. • Asendage kulunud või kahjustatud detailid enne seadme käikuvõtmist. • Seisake seade viivitamatult ja kontrollige võimalikke kahjustusi või tuvastage vibratsiooni põhjus, kui seade on maha kukkunud, löögi saanud või vibreerib ebaharilikult. Laske kahjustused volitatud teeninduses parandada või vahetage seade välja. • Enne iga kasutamist kontrollige, kas varda võlli ühendus ja lõiketööriist on kindlalt kinnitatud. • Enne heki või pöõsa lõikamist kontrollige, kas inimesed või loomad on selle taga või sees. • Lülitage mootor välja, eemaldage akupakk ja tehke kindlaks, et kõik liikuvad detailid on täielikult peatatud:

- Enne lõikemehhanismi tööpositsiooni seadistamist.
- Enne seadme puhastamist või blokeeringu eemaldamist.
- Enne kui jätate seadme järelevalveta.
- Enne seadme kontrollimist, hooldamist või sellel töötamist.

△ ETTEVAATUS • Kandke täielikku silma- ja kuulmiskaitsevahendit. • Töötades piirkondades, kus esineb allakukkivate esemete oht, kandke peakaitset. • Vigastusohu, kui seadme liikuvad osad haaravad kinni lõdvalt istuvast riietusest, juustest või ehetest. Hoidke riietus ja ehte masina liikuvatest osadest eemal. Siduge pikad juuksed kinni. • Tehke enne seadme käivitamist kindlaks, et lõiketööriistad ei saa millegi vastu puutuda. • Ärge kasutage seadet redelitel või ebastabiilsetel aluspindadel. • Kuulmiskaitsevahend võib piirata Teie võimet kuulda hoiatushelisid, seetõttu pöörake tähelepanu võimalikele ohtudele läheduses ja tööpiirkonnas. • Seadme müra võib piirata Teie kuulmisvõimet, seetõttu pöörake tähelepanu võimalikele ohtudele läheduses ja tööpiirkonnas.

TÄHELEPANU • Ärge juhtige seadet toore jõuga läbi tiheda pöõsastiku. Seetõttu võivad lõiketööriistad blokeeruda ja aeglasemaks muutuda. Kui lõiketööriistad blokeeruvad, vähendage töökiirust. • Ärge lõigake oksa ja harusid, mis on lõikeketaste vahele mahutamiseks silmnähtavalt liiga suured. Kasutage suuremate okste ja harude lõikamiseks mootorita käsi- või oksa-saagi.

Ohutu transport ja ladustamine

△ HOIATUS • Enne seadme ladustamist või transportimist lülitage seade välja, laske sel maha jätuda ja eemaldage akupakk.

△ ETTEVAATUS • Õnnetusjuhtumite või vigastuste vältimiseks tohib seadet transportida ja ladustada ainult installeeritud noakaitse ja välja võetud akuga. • Vigastusohu ja kahjustused seadmel. Kindlustage seade transportimisel liikumise või kukkumise vastu. • Hoidke akupakki ohutuse tagamiseks seadmest eraldi.

TÄHELEPANU • Enne seadme transportimist või ladustamist eemaldage kõik võõrkehad seadmest. • Hoidke seadet kuivas ja hästi ventileeritud kohas, mis on lastele juurdepääsmatu. Hoidke seade eemal korrodeeruvast mõjuvatest ainetest nagu aiakemikaalid. • Ladustage seadet ainult välispiirkonnas.

Ohutu hooldus ja jooksevremont

△ HOIATUS • Lülitage mootor välja, eemaldage akupakk ja tehke kindlaks, et kõik liikuvad detailid on täielikult peatatud:

- Enne seadme puhastamist või hooldust.
- Enne tarvikuosade vahetamist.
- Vigastusohu teravate lõiketööriistade tõttu. Olge eriti hoolsad noakaitse eemaldamisel või paigaldamisel, seadme puhastamisel ja õlitamisel. • Tehke kindlaks, et seade on ohutus seisundis, kontrollides regulaarsete ajavahemike järel, kas poldid, mutrid ja kruvid on tugevalt kinnikeeratud. • Eemaldage pärast iga kasutuskorda lõiketööriistadelt mustus kõva harjaga ja kandke rooste vastu kaitsmiseks sobilik õli peale, enne kui noakaitse uuesti paigaldate. Tootja soovib kasutada rooste vastu kaitsmiseks ja õlitamiseks spreid. Küsige oma klienditeenindusest sobivat spreid. Te võite lõiketööriista enne iga kasutuskorda kirjeldatud viisil õlitada.

△ ETTEVAATUS • Kasutage ainult tootja poolt lubatud tarvikuid ja varuosi. Originaaltarvikud ja originaalvaruosad tagavad seadme ohutu ja tõrgeteta käitu-
se.

TÄHELEPANU • Puhastage toode pärast iga kasutuskorda pehme, kuiva lapiga.

Märkus • Teenindus- ja hooldustöid tohib teostada ainult vastavalt kvalifitseeritud ja spetsiaalselt koolitatud erialapersonal. Soovitame toote saata remontimiseks volitatud teeninduskeskusesse. • Te tohite teostada ainult antud kasutusjuhendis kirjeldatud seadistusi ja remonditöid. Sellest ulatuslikumate remonditööde puhul võtke ühendust oma volitatud klienditeenindusega.

Jääkriskid

△ HOIATUS

- Ka siis, kui seadet kasutatakse ettekirjutuste kohaselt, jäävad teatud jääkriskid. Seadme kasutamisel võivad tekkida järgmised ohud:
- Vigastused lõiketööriistadega kokkupuute tõttu. Hoidke lõiketööriistadest kehat eemal. Kasutage noakaitset, kui Te ei lõika.
- Vibratsioon võib põhjustada vigastusi. Kasutage iga töö jaoks õiget tööriista, kasutage ettenähtud käepidemeid ja piirake tööaega ning ekspositsiooni.
- Müra võib põhjustada kuulmiskahjustusi. Kandke kuulmiskaitsevahendeid ja vähendage koormust.

Riskide vähendamine

△ ETTEVAATUS

- Seadme pikem kasutuskestus võib põhjustada vibratsioonist tingitud verevarustuse häireid kätes. Üldiselt kehtivast kasutuskestusest ei saa kindlaks määrata, kuna see sõltub mitmetest mõjuteguritest:
- Isiklik soodumus halvaks verevarustuseks (sageli külmad sõrmed, sõrmede surin)
- Madal ümbrustemperatuur. Kandke kätte kaitsmiseks sooje kindaid.
- Tugevast kinnihaaramisest tingitud puudulik verevarustus.
- Katkematu käitus on kahjulikum kui pausidega katkestatud käitus. Seadme regulaarse, pikaajalise kasutamise ja sümptomite nagu nt sõrmede surina, külmade sõrmede korduval esinemisel peaksite pöörduma arsti poole.

Nõuetekohane kasutamine

- Hekilõikur on ette nähtud kommertskasutamiseks.
- Lisaseadmed on ette nähtud kasutamiseks mitmetarbelise tööriistaga MT 36 Bp.
- Seade on ette nähtud ainult välitingimustes kasutamiseks.
- Ohutuslastel põhjustel tuleb seadet hoida alati kindlalt mõlema käega.
- Seade on ette nähtud hekkide, põõsaste jms taimede lõikamiseks. Kasutaja seisab seejuures kindlalt maapinnal.
- Seadet tohib kasutada ainult kuivas, hästi valgustatud keskkonnas.

Iga muu kasutamine, nt rohu, puude ja okste lõikamine on lubamatu.

Keskonnakaitse



Pakkematerjalid on taaskasutatavad. Palun utiliseerige pakendid keskkonnasäästlikult.



Elektrilised ja elektroonilised seadmed sisaldavad väärtuslikke taaskasutatavaid materjale ja sageli koostisosi nagu patareid, akud või õli, mis võivad vale ümberkäimise või vale utiliseerimise korral kujutada potentsiaalset ohtu inimeste tervisele ja keskkonnale.

Seadme nõuetekohaseks käitamiseks on neid koostisosi siiski vaja. Selle sümboliga tähistatud seadmeid ei tohi utiliseerida koos olmeprügiga.

Juhised koostisainete kohta (REACH)

Kehtiva teabe koostisainete kohta leiate aadressilt: www.kaercher.de/REACH

Lisavarustus ja varuosad

Kasutage ainult originaalvarukuid ja originaalvaruosi, mis tagavad seadme ohutu ja tõrgeteta käituse. Tarvikute ja varuosade kohta leiate teavet aadressilt www.kaercher.com.

Tarnekomplekt

Seadme tarnekomplekt on kujutatud pakendil. Lahtipakkimisel kontrollige, kas pakendi sisu on täielik. Puuduolevate tarvikute või transpordikahjustuste korral teavitage oma edasimüüjat.

Seadmel olevad sümbolid

	Üldine hoiatusmärk
	Enne käikuvõtmist lugege kasutusjuhendit ja kõiki ohutusjuhiseid.
	Kandke seadmega töötamisel sobivaid silma- ja kuulmiskaitsevahendeid.
	Kandke seadmega töötamisel libisemiskindlaid ja vastupidavaid kindaid.
	Kandke seadmega töötamisel libisemiskindlaid turvajalatsid.

	Vigastusoht. Ärge puudutage teravaid lõiketööriistu.
	Elektrioht. Seadmega töötades hoidke õhuliinidest vähemalt 10 m kaugusel.
	Oht ülespaiskuvate esemete tõttu. Hoidke pealtvaatajad, eelkõige lapsed ja koduleomad tööpiirkonnast vähemalt 15 m kaugusel.

Seadme kirjeldus

Selles kasutusjuhendis kirjeldatakse maksimaalselt varustust. Olevalt mudelist on tarnekomplektis erinevusi (vt pakendit).

Vt pilti graafika lehekülgedel Joonis A

- ① Noakaitse
- ② Lõiketera
- ③ Lõikematerjali pühkija
- ④ Vars
- ⑤ Tüübisilt
- ⑥ Hoova lukk
- ⑦ Lõikenurga reguleerimise hoob

Käikuvõtmine

Mitmetarbelise tööriista monteerimine

1. Ühendage völli *mitmetarbelise tööriista* haakeseadisega (vt *Multi-Tool MT 36 Bp* kasutusjuhendit).
Joonis B

Lõikematerjali pühkija monteerimine

1. Monteerige lõikematerjali pühkija.
Joonis C

Käitamine

Soovitame esmakasutajatel lasta end enne hekkääridega töötamist kogenud inimesel juhendada ning harjutada käsitsemist ja töövõtteid.

Lõikenurga seadistamine

Varre ja hekilõikuri vahelist nurka saab kohendada vastavalt tööttingimustele.

Joonis D

⚠ ETTEVAATUS

Terav lõikenuga

Lõikevigastused

Lõikenoaga töötamisel kandke kaitsekindaid.

1. Monteerige noakaitse.
Joonis E
2. Pange seade tasasel pinnal seisma.
3. Vajutage käepideme lukustust.
Joonis F

Lõikenurga reguleerimise käepide läheb lukust lahti.

- Lõikenurga reguleerimiseks vajutage käepidet.
Joonis G
- Reguleerige varre ja hekilõikuri vahelist nurka.
- Lõikenurga reguleerimiseks vabastage käepide.
Veenduge, et käepide fikseeruks sälku.
- Vabastage käepideme lukustus.
Lõikenurga reguleerimise käepide lukustub.
- Eemaldage noakaitse.

Käsitsemine

△ ETTEVAATUS

Vigastusohht terava noa tõttu

Kandke kõigi seadmel teostatavate tööde puhul kaitseprille ja kaitsekindaid.

△ HOIATUS

Vigastusohht seadme kontrollimatu liikumise tõttu

Hoidke seadet alati mõlema käega.

Kasutage alati kanderihma.

- Kontrollige, et lõigatavas materjalis poleks võõrkehaseid, nagu näiteks kilesid, traate, kive või poste, ja vajaduse korral eemaldage need.
- Eemaldage noakaitse.

Joonis H

- Lülitage seade sisse, vaadake kasutusjuhendit *Multi-Tool MT 36 Bp*.
- Käripige hekki.

Joonis I

Käituse lõpetamine

- Eemaldage akupakk seadmest (vt kasutusjuhendit *Multi-Tool MT 36 Bp*).
- Puhastage seade (vt peatükki *Seadme puhastamine*).

Mitmeotstarbelise tööriista lahtivõtmine

- Ühendage lisaseadmed mitmeotstarbelise tööriista küljest lahti (vt *Multi-Tool MT 36 Bp kasutusjuhendit*).

Transport

△ ETTEVAATUS

Kaalu eiramine

Vigastus- ja kahjustusohht

Pidage transportimisel silmas seadme kaalu.

△ HOIATUS

Kontrollimatu käivitumine

Lõikevigastused

Kui mitmeotstarbeline tööriist on paigaldatud, eemaldage aku enne transportimist seadmest.

Transportige seadet ainult paigaldatud noakaitsemega.

- Kindlustage seade sõidukites transportimisel libisemise ja ümberkukkumise vastu.

Ladustamine

Puhastage seadet enne iga hoivulepanekut (vt peatükki *Seadme puhastamine*).

△ ETTEVAATUS

Kaalu eiramine

Vigastus- ja kahjustusohht

Pidage ladustamisel silmas seadme kaalu.

△ HOIATUS

Kontrollimatu käivitumine

Lõikevigastused

Kui mitmeotstarbeline tööriist on monteeritud, eemaldage aku enne ladustamist seadmest.

Ladustage seadet ainult paigaldatud noakaitsemega.

- Eemaldage kanderihm.
- Vajadusel võtke mitmeotstarbeline tööriist lahti (vt kasutusjuhendit *Multi-Tool MT 36 Bp*).
- Hoidke seadet kuivas ja hästi ventileeritud kohas. Hoidke eemal korrodeeruvalt mõjuvatest ainetest nagu aiakemikaalidest ja jääeemaldussooladest. Ärge hoidke seadet välitingimustes.

Hooldus ja jooksevremont

△ HOIATUS

Kontrollimatu käivitumine

Lõikevigastused

Kui mitmeotstarbeline tööriist on monteeritud, eemaldage enne kõiki seadmel tehtavaid töid aku seadmest.

△ ETTEVAATUS

Vigastusohht terava noa tõttu

Kandke kõigi seadmel teostatavate tööde puhul kaitseprille ja kaitsekindaid.

Seadme puhastamine

- Puhastage nuga harjaga lõikematerjali jääkidest ja mustusest.

Joonis J

- Puhastage vart pehme, kuiva lapiga.

Hooldustööd

Noa keermesliite kontrollimine

△ ETTEVAATUS

Lahtine keermesliide

Lõikevigastused noa kontrollimatute liikumiste tõttu

Kontrollige regulaarselt noa keermesliidet kindla asetuse suhtes.

Joonis K

- Kontrollige polte /mutreid kindla asetuse suhtes.
- Keerake lahtised poldid / mutrid kinni.

Noaterade õlitamine

Noa kvaliteedi tagamiseks tuleks noaterasid pärast iga kasutuskorda õlitada.

Märkus

Vedela masinaõli või pihustusõli kasutamisel saate väga hea tulemuse.

Joonis L

- Asetage seade tasasele aluspinnale.
- Kandke õli noaterade ülaküljele.

Märkus

Paremate tulemuste saavutamiseks pange mitmeotstarbeline tööriist pärast õli pealekandmist korraks tööle nii, et õli jaguneb vahedesse (vt *Multi-Tool MT 36 Bp kasutusjuhendit*).

Noaterade teritamine

Märkus

Eemaldage teritamisel nii vähe materjali kui võimalik ja saavutage terahamba esialgne nurk.

△ ETTEVAATUS

Teravad noad

Lõikevigastused

Kandke noaterade teritamisel sobivaid kaitsekindaid.

- Pingutage nuga kruustangide vahele.
- Teritage terahammaste katmata külge viiliga.
- Lükake nuga ettevaatlikult käsitsi edasi, kuni teritamata terahambad muutuvad juurdepääsetavaks.
- Teritage kõigi terahammaste katmata külgi viiliga.

Abi rikete korral

Riketel on tihti lihtsad põhjused, mille saate ise järgneva ülevaate abil kõrvaldada. Kahtluse korral või siin nime- tamata rikete puhul pöörduge palun volitatud klienditee- ninde poole.

Vananemisega väheneb akupaki mahutavus ka hea hoolitsuse korral, nii et täis käitusaega ei saavutata enam ka täislaetud seisundis. See ei kujuta puudust.

Viga	Põhjus	Kõrvaldamine
Seade peatub käituse ajal	Nuga lõigatava materjaliga blokeeritud.	● Eemaldage lõigatav materjal noast.
	Mootor on ülekuumenenud	● Katkestage töö ja laske mootoril maha jah- tuda.
Probleemid varda osade paigaldamisega	Ühenduspunktid on määratud.	● Eemaldage varda ottest mustus. ● Asetage lisaseadmeid ainult puhtale pinna- le.

Garantii

Igas riigis kehtivad meie volitatud müügiesindaja antud garantiitingimused. Seadmel esinevad mistahes rikked kõrvaldame garantiiajal tasuta, kui põhjuseks on materjal- või tootmisviga. Garantiijuhtumil pöörduge ostu tõendava dokumendiga oma edasimüüja või lähima volitatud klienditeeninduse poole. (Aadressi vt tagaküljelt)

Tehnilised andmed

	MT 36 Bp	MT HT 550/36
Seadme võimsusandmed		
Tööpinge	V	36
Suurim kiirus	/min	10000 ± 10%
Lõikenõa pikkus	cm	55
Hambavahe	mm	28
Tõövahemik (max)	m	3,1
Mõõtmised ja kaalud		
Pikkus x laius x kõrgus	mm	951 x 1305 x 197 x 125 x 87 188
Kaal (akupakiga)	kg	2,6 2,3
Seadme võimsusandmed (möödetud Multitool MT 36 Bp-ga)		
Maksimaalne pöörlemiskiir- /min rus		1820 ± 10%
Helivõimsustase vastavalt standarditele EN 62841-1 ja EN 62841-4-2 (möödetud Multitool MT 36 Bp-ga)		
Helirõhustase L_{pA}	dB(A)	83,6
Ebakindlus K_{pA}	dB(A)	3,0
Helivõimsustase $L_{WA} +$ Ebakindlus K_{WA}	dB(A)	95
Vibratsiooniväärtus vastavalt standarditele EN 62841-1 ja EN 62841-4-2 (möödetud Multitool MT 36 Bp-ga)		
Labakäsi-käsivars vibrat- siooniväärtus eesmine käepide	m/s^2	3,8
Labakäsi-käsivars vibrat- siooniväärtus tagumine käepide	m/s^2	3,0
Ebakindlus K	m/s^2	1,5

Õigus tehnilisteks muudatusteks.

Vibratsiooni ja müra väärtus

Esitatud vibratsiooni üldväärtused ja esitatud müraemissiooni väärtused on mõõdetud standardsel testmeetodil ja neid saab kasutada tööriista võrdlemiseks teiseiga. Ekspositsiooni esialgseks hindamiseks võib kasutada ka deklareeritud vibratsiooni üldväärtuseid ja deklareeritud müraemissiooni väärtuseid.

⚠ HOIATUS

Vibratsiooni- ja müraemissioonid võivad elektritööriista tegeliku kasutamise ajal olenevalt tööriistast ja eelkõige kasutatava tooriku liigist ettenähtud väärtustest erineda. Määrake operaatori kaitsmiseks kindlaks ohutusmeet- med, mis põhinevad kokkupuute hindamisele tegelikel kasutustingimustel (võttes arvesse töösükli kõiki osi nagu nt käivitusaeaga).

Labakäsi-käsivars vibratsiooniväärtusega > 2,5 m/s^2 seadmed (vt peatükki Tehnilised andmed kasutusjuhendist)

⚠ **ETTEVAATUS** ● Seadme mitmetunnine katkematu kasutamine võib põhjustada kurtustundeid.
● Kandke käte kaitsmiseks sooje kindaid. ● Seadke sisse regulaarsed tööpausid.

EL vastavusdeklaratsioon

Käesolevaga deklareerime, et alljärgnevalt nimetatud masin vastab oma kontseptsiooni ja koosteligi põhjal ning meie poolt turule viidud teostuses EL direktiivide asjaomastele põhilistele ohutus- ja tervisenõuetele. Masinal meiega kooskõlastamata muudatuste teostamisel kaotab käesolev deklaratsioon kehtivuse.

Toode: Akutoitega vars-heelilõikur
Tüüp: 1.042-511.0 + 1.042-513.0

Asjaomased EL direktiivid
2006/42/EÜ (+2009/127/EÜ)
2014/30/EL
2000/14/EÜ (+2005/88/EÜ)
2011/65/EL

Kohaldatud ühtlustatud normid

EN 62841-1: 2015 +A11: 2022
EN 62841-4-2:2019+A1:2022+A11:2022
EN 55014-1: 2017 + A11: 2020
EN 55014-2: 1997+A1: 2001+A2: 2008
EN IEC 63000: 2018

Kohaldatud vastavushindamismenetlus

2000/14/EÜ ja muudetud 2005/88/ EÜ: Lisa V

Helivõimsustase dB(A)

Möödetud:93,9

Garanteeritud:95

Allakirjutanud tegutsevad juhatuse ülesandel ja volitusega.

H. Jenner
Chairman of the Board of Management

S. Reiser
Director Regulatory Affairs & Certification

Dokumentatsioonivolinik:

S. Reiser

Alfred Kärcher SE & Co. KG

Alfred-Kärcher-Str. 28 - 40

71364 Winnenden (Germany)

Tel: +49 7195 14-0

Faks: +49 7195 14-2212

Winnenden, 2022/05/01

Saturs

Drošības norādes	76
Noteikumiem atbilstoša lietošana	78
Apkārtējās vides aizsardzība	78
Piederumi un rezerves daļas	78
Piegādes komplekts	78
Simboli uz ierīces	78
Ierīces apraksts	78
Ekspluatācijas uzsākšana	79
Ekspluatācija	79
Transportēšana	79
Uzglabāšana	79
Kopšana un apkope	79
Apkopes darbi	79
Palīdzība traucējumu gadījumā	80
Garantija	80
Tehniskie dati	80
Vibrācijas un trokšņa vērtība	80
ES atbilstības deklarācija	81

Drošības norādes



Uzsākot ierīces ekspluatāciju, izlasiet šo drošībai veltīto nodaļu un oriģinālo lietošanas instrukciju. Rīkojieties saskaņā ar tām. Saglabājiet lietošanas instrukciju oriģinālvalodā vēlākai izmantošanai vai nodošanai nākamajam īpašniekam.

Riska pakāpes

▲ **BĪSTAMI**

- Norāde par tieši draudošām briesmām, kuras izraisa smagas traumas vai nāvi.

▲ **BRĪDINĀJUMS**

- Norāde par iespējami draudošām briesmām, kuras var izraisīt smagas traumas vai nāvi.

▲ **UZMANĪBU**

- Norāde uz iespējami bīstamu situāciju, kura var radīt vieglas ievainojumus.

IEVĒRĪBAI

- Norāde par iespējami bīstamu situāciju, kura var radīt materiālos zaudējumus.

Drošības norādes krūmgriežiem

- Raugiet, lai asmeņu tuvumā neatrastos ķermeņa daļas. Neņemiet griezto materiālu un neturiet griezamo materiālu, kamēr kustas asmeņi. Pēc slēdža izslēgšanas asmeņi turpina kustēties.

Krūmgrieža lietošanas laikā viens neuzmanības brīdis var radīt smagus savainojumus.

- **Nēsājiet krūmgriezi aiz rokura pie apturēta asmens un raugiet, lai neieslēgtu nevienu slēdzi.** Pareiza krūmgrieža nēsāšana samazina nejaušas iedarbināšanas risku, kā arī tās izraisītu savainojumu risku asmeņu dēļ.
- **Transportējot vai uzglabājot krūmgriezi, vienmēr piestipriniet asmens pārsegu.** Pareiza rīcība ar krūmgriezi samazina savainojumu risku asmeņu dēļ.
- **Pirms iestrēguša materiāla noņemšanas vai ierīces apkopes pārliecinieties, vai visi ierīces slēdži ir izslēgti un akumulatoru bloks ir izņemts vai atvienots.** Negaidīta krūmgrieža iedarbināšana, atbrīvojot iestrēgušu materiālu vai veicot apkopes darbus, var izraisīt nopietnas traumas.
- **Turiet krūmgriezi tikai aiz izolētajām satveršanas virsmām, jo asmens var saskarties ar slēptiem vadiem.** Ja asmeņi saskaras ar strāvu vadošu vadu, krūmgrieža atklātās metāla daļas var nokļūt zem sprieguma un pakļaut operatoru elektriskās strāvas triecienam.
- **Turiet visus strāvas kabeļus un vadus prom no griešanas vietas.** Strāvas kabeļi var būt paslēpti dzīvžogos vai krūmos, un tos nejauši var pārgriezt ar asmeni.
- **Neizmantojiet krūmgriezi sliktos laikapstākļos, it īpaši, ja pastāv zibens risks.** Tādējādi tiek samazināts zibens spēriena risks.
- **Lai samazinātu elektriskās strāvas trieciena risku, nekad neizmantojiet krūmgriezi elektropārvades līnijām vai ierīces izmantošana to tuvumā var izraisīt nopietnus savainojumus vai strāvas triecienus ar nāvējošām sekām.**
- **Lietojo krūmgriezi ar pagarinājumu, vienmēr turiet to ar abām rokām.** Ar abām rokām turiet krūmgriezi ar pagarinājumu, lai nezaudētu kontroli.
- **Strādājot ar krūmgriezi virs galvas, vienmēr valkājiet galvas aizsargus.** Kritošās daļas var izraisīt nopietnus savainojumus.

Papildu drošības norādes

▲ **BĪSTAMI** • Pastāv iespējama gūt smagus savainojumus, ja no plaušanas asmeņiem lielā ātrumā tiek izsviesti priekšmeti, vai plaušanas aprikojumā sapinas stieples vai auklas. Pirms iekārtas izmantošanas rūpīgi pārbaudiet plaujamo laukumu – aizvēciet no tā visus bīstamos priekšmetus, piemēram, akmeņus, zarus, metāla priekšmetus, stieples, kaulus vai rotāllietas. • Iekārtu aizliegts izmantot, ja 15 m rādiusā no tās atrodas personas (jo īpaši bērni) vai dzīvnieki, jo asmeņu strauji izsviesti priekšmeti var radīt apdraudējumu. • Jūs ierīcei nedrīkstāt veikt patvaļīgas izmaiņas. • Nekoncentrējieties darbam iespējams gūt smagus savainojumus. Neizmantojiet ierīci, esot narkotisko vielu, alkohola vai medikamentu ietekmē, kā arī, ja esat noguris.

▲ **BRĪDINĀJUMS** • Ierīce nav paredzēta lietošanai bērniem vai personām ar ierobežotām fiziskajām, sensorajām, prāta spējām vai personām, kuras nav iepazinušas ar šīm instrukcijām. • Jums nepieciešams bez šķēršļiem pārskatīt darba zonu, lai atpazītu iespējamos draudus. Izmantojiet ierīci tikai, ja ir labs apgaismojums. • Pirms ekspluatācijas pārbaudiet, vai iekārta, visas vadības ierīces un drošības ierīces darbojas pareizi. Pārbaudiet aizbāzņu stingrību un pārliecinieties, ka

visi aizsargpārsegi un rokturi ir pareizi un droši nostiprināti. Ja visas iepriekš minētās komponentes nav nevaldomā stāvoklī, iekārtu izmantot nedrīkst. ● Pirms iekārtas izmantošanas nomainiet nolietotās vai bojātās detaļas. ● Izmantojot iekārtu, uzvelciet biezas bikses ar garām starām, apģērbu ar garām piedurknēm un neslidošus zābakus. Nestrādājiet basām kājām! Nevalkājiet sandales vai šortus. Izvairieties no cieši pieguļoša apģērba vai apģērba ar šņorēm vai siksnām. ● Atsitienu risks līdzsvara zaudēšanas dēļ. Izvairieties no neparastās ķermeņa stājas, stāviet stabilā, drošā pozīcijā un saglabājiet līdzsvaru. ● Turiet ierīci vienmēr ar abām rokām. Turiet priekšējo rokturi ar vienu roku. Ar otru roku turiet aizmugurējo rokturi, nospiediet atbloķēšanas taustiņu un ierīces slēdzi. ● Izmantojot ierīci, jums jāvalkā komplekta iekļautā nešanas josta. Nešanas josta ir aprīkota ar ātro fiksatoru. Nešanas josta palīdz jums kontrolēt ierīci, nolaizot to pēc griezienu, un griešanas laikā noturēt ierīces svaru. ● Iespējami nopietni savainojumi, ja ārkārtas situācijā nešanas jostu nav iespējams pietiekami ātri noņemt. Pirms ierīces izmantošanas iepazīstieties ar nešanas jostas un ātras aizdares lietošanas principu. Nevalkājiet apģērbu virs plecu siksnas, kā arī citādi neierobežojiet piekļuvi ātras aizdares stiprinājumam. ● Strāvas triecienu draudi. Nestrādājiet ar ierīci tuvāk nekā 10 metru attālumā no gaisvadu elektrolīnijām. ● Neizmantojiet ierīci stabu, sētu, ēku vai citu nekustīgu priekšmetu tuvumā. ● Iekārtas asmeņi ir asi. Veicot izstādīšanu, nomainītu, tīrīšanu vai skrūvju pozīciju pārbaudi, darbojieties uzmanīgi un lietojiet stingrus aizsardzības cimdus. ● Pirms iekārtas izmantošanas nomainiet nolietotās vai bojātās detaļas. ● Ja ierīce ir nokritusi, saņemusi triecienu vai neparasti vibrē, nekavējoties to apturiet un pārbaudiet, vai tajā nav bojājumu vai nosakiet vibrācijas cēloni! Uzticiet bojājumu novēršanu pilnvarotam klientu apkalpošanas centram vai nomainiet ierīci. ● Pirms katras lietošanas reizes pārbaudiet, vai stieņa savienojums un griešanas instruments ir droši nostiprināti. ● Pirms dzīvzoga vai krūma griešanas pārbaudiet, vai tajā vai aiz tā neatrodas cilvēki vai dzīvnieki. ● Izslēdziet dzinēju, izņemiet akumulatoru paku un pārliecinieties, ka visas kustīgās daļas ir pilnībā apturētas:

- Pirms griešanas darbarīka iestatīšanas darba pozīcijā.
- Pirms iekārtas tīrīšanas vai fiksācijas atvienošanas.
- Pirms pametat ierīci bez uzraudzības.
- Pirms iekārtas pārbaudes, apkopes un remonta.

⚠ UZMANĪBU ● Valkājiet pilnu acu un dzirdes aizsardzību. ● Strādājot zonās, kur pastāv kritišu priekšmetu radīts apdraudējums, nepieciešams valkāt galvas aizsarglīdzekļus. ● Savainošanās draudi, kad vaļīgu apģērbu, matus vai rotas aizķer ierīces kustīgās daļas. Turiet apģērbu un rotas pa gabalu no kustīgām mašīnas daļām. Saņemiet garus matus astē. ● Pirms ierīces pālišanas pārliecinieties, lai griešanas darbarīki nevarētu ar kaut ko saskarties. ● Neizmantojiet ierīci, stāviet uz trepēm vai nestabilas pamatnes. ● Dzirdes aizsarglīdzekļi var ietekmēt brīdinājuma signālu uzveri, tādēļ pievērsiet uzmanību tuvumā un darba zonā esošajiem iespējamiem draudiem. ● Ierīces radītais troksnis var ietekmēt Jūsu spēju sadzirdēt, tādēļ pievērsiet uzmanību tuvumā un darba zonā esošiem iespējamiem draudiem.

IEVĒRĪBAI ● Nespiediet ar varu ierīci cauri blīvam krūmājam. Tādējādi griešanas darbarīki var nobloķēties un samazināt gaitu. Samaziniet darba ātrumu, kad grie-

šanas darbarīki nobloķējas. ● Negrieziet zarus, kas acīm redzami ir par lieli, lai ietilptu starp asmeņiem. Izmantojiet rokas vai nemotorizētu zaru zāģi, lai nogrieztu lielākus zarus.

Droša transportēšana un uzglabāšana

⚠ BRĪDINĀJUMS ● Izslēdziet ierīci, ļaujiet tai atdzist un izņemiet akumulatoru paku, pirms Jūs to novietojat uzglabāšanai vai transportējat.

⚠ UZMANĪBU ● Lai novērstu negadījumus un savainojumus, ierīci atļauts transportēt un glabāt tikai ar uzstādītu asmeņu aizsargelementu un izņemtu akumulatoru. ● Savainošanās draudi un ierīces bojājumi. Transportēšanas laikā nodrošiniet ierīci pret kustēšanos un krišanu. ● Drošības nolūkos akumulatoru paku glabājiet atsevišķi no ierīces.

IEVĒRĪBAI ● Atbrīvojiet ierīci no visiem svešķermeņiem, pirms Jūs to uzglabājat vai transportējat. ● Uzglabājiet ierīci sausā un labi vēdinātā vietā, kurai bērniem nav piekļuve. Pasargājiet ierīci no vielām ar koroziyas iedarbību, piem., dārza ķīmikālijām. ● Neuzglabājiet ierīci ārpus telpām.

Droša apkope un uzturēšana

⚠ BRĪDINĀJUMS ● Izslēdziet dzinēju, izņemiet akumulatoru paku un pārliecinieties, ka visas kustīgās daļas ir pilnībā apturētas:

- Pirms ierīces tīrīšanas vai tehniskās apkopes.
- Pirms veicat piederumu daļu nomainītu.
- Asu griešanas darbarīku radīts savainošanās risks. Noņemot vai uzliekot asmens aizsargu, īpašu uzmanību pievērst ierīces tīrīšanai un eļļošanai. ● Pārliecinieties, lai iekārta būtu droša ekspluatācijai, regulāri pārbaudot, vai visas tapas, uzgriežņi un skrūves ir cieši pievilkta.
- Pēc katras lietošanas reizes ar cietu birsti noņemiet netīrumus no griešanas instrumentiem un, lai novērstu rūšēšanu, uzklājiet piemērotu eļļu pirms atkal uzlikt atpakaļ asmeņu aizsargu. Ražotājs iesaka aizsardzībai pret rūsu un ieeļļošanai izmantot aerosolu. Palūdziet savam klientu servisam piemērotu aerosolu. Jūs griešanas darbarīkus pirms katras ekspluatācijas varat ieeļļot norādītajā veidā.

⚠ UZMANĪBU ● Izmantojiet tikai ražotāja apstiprinātos piederumus un rezerves daļas. Oriģinālie piederumi un rezerves daļas garantē drošu un nevainojamu ierīces darbību.

IEVĒRĪBAI ● Triet produktu pēc katras ekspluatācijas ar mīkstu, sausu drānu.

Norādījums ● Apkopes un uzturēšanas darbus drīkst veikt tikai attiecīgi kvalificēts un īpaši apmācīts personāls. Mēs iesakām produktu uz remontu nosūtīt uz pilnvarotu servisa centru. ● Jūs drīkstat veikt tikai šajā lietošanas instrukcijā aprakstītos iestatījumus un remontdarbus. Sazinieties ar savu pilnvaroto klientu servisu par remontdarbiem, kas neietilpst aprakstītajos.

Neapzinātais apdraudējums

⚠ BRĪDINĀJUMS

- Pat tad, ja iekārta tiek lietota atbilstoši aprakstītajiem noteikumiem, joprojām pastāv neapzināts apdraudējums. Iekārtas lietošanas laikā var rasties turpmākie draudi:
- Savainojumi, nonākot saskarē ar griešanas darbarīkiem. Griešanas instrumentiem turiet atstātus no ķermeņa. Izmantojiet asmens aizsargu, kamēr negriezāt.

- Vibrācijas var radīt savainojumus. Katram darba veidam izmantojiet piemērotus instrumentus, izmantojiet paredzētos rokturus, kā arī ierobežojiet darba un ekspozīcijas laiku.
- Troksnis var izraisīt dzirdes traucējumus. Izmantojiet dzirdes aizsardzības līdzekļus un ierobežojiet radīto slodzi.

Neapzinātā apdraudējuma samazināšana

⚠ UZMANĪBU

- Ilgāks ierīces lietošanas ilgums var radīt vibrācijas izraisītus asinsrites traucējumus rokās. Vispārēji ieteicamu aparāta lietošanas laiku noteikt nevar, jo tas ir atkarīgs no vairākiem ietekmes faktoriem:
- Personīga predispozīcija uz sliktu asinsriti (bieži auksti pirksti, pirkstu tirpšana)
- Zema apkārtējā temperatūra. Roku aizsardzībai valkājiet siltus cimdus.
- Cieša satvēriena radīti asinsrites traucējumi.
- Nepārtraukts darba režīms ir sliktāks par pārtrauktu darba režīmu.

Regulāras un ilglaicīgas ierīces lietošanas gadījumā un, atkārtoti iestājoties atbilstošajām pazīmēm, piemēram, pirkstu kņudēšanai, aukstiem pirkstiem, iesakām iziet medicīnisko apsekošanu.

Noteikumiem atbilstoša lietošana

- Piederums - pagarinātas dzīvzogu šķēres - ir piemērots izmantošanai komerciāliem mērķiem.
- Piederums ir paredzēts izmantošanai kopā ar Multi-Tool MT 36 Bp ierīci.
- Iekārta ir paredzēta izmantošanai tikai ārpus telpām.
- Drošības apsvērumu dēļ ierīce vienmēr ir stingri jātur ar abām rokām.
- Ierīce ir paredzēta dzīvzogu, krūmu un tamlīdzīgu augu griešanai. To darot, ierīces lietotājs droši stāv uz zemes.
- Ierīci drīkst izmantot tikai sausā, labi apgaismotā vidē.

Visa veida citāda pielietošana, piem., zāles, koku un zaru griešana, nav atļauta.

Apkārtējās vides aizsardzība



Iepakojuma materiāli ir atkārtoti pārstrādājami. Lūdzu, atbrīvojieties no iepakojuma videi draudzīgā veidā.



Elektriskās un elektroniskās ierīces satur vērtīgus pārstrādājamus materiālus un bieži vien tādas sastāvdaļas kā baterijas, akumulatorus vai eļļu, kuri neatbilstošas apstrādes vai nepareizas utilizācijas rezultātā var radīt potenciālu apdraudējumu cilvēku veselībai un apkārtējai videi. Tomēr šīs sastāvdaļas ir nepieciešamas ierīces pareizai darbībai. Ar šo simbolu marķētās ierīces nedrīkst izmest kopā ar sadzīves atkritumiem.

Informācija par sastāvdaļām (REACH)

Pašreizējo informāciju par sastāvvielām atradīsiet: www.kaercher.de/REACH

Piederumi un rezerves daļas

Izmantot tikai oriģinālos piederumus un oriģinālās rezerves daļas, jo tie garantē drošu un nevainojamu ierīces darbību.

Informāciju par piederumiem un rezerves daļām skatīt www.kaercher.com.

Piegādes komplekts

Ierīces piegādes komplekts ir attēlots uz iepakojuma. Izsaiņojot pārbaudiet, vai saturs ir pilnīgs. Ja trūkst piederumi vai transportēšanas laikā radušies bojājumi, lūdzu, informējiet tirgotāju.

Sīmboli uz ierīces

	Vispārīgā brīdinājuma zīme
	Pirms ekspluatācijas uzsākšanas izlasiet lietošanas pamācību un visas drošības norādes.
	Strādājot ar ierīci, lietojiet piemērotus acu un dzirdes aizsardzība līdzekļus.
	Strādājot ar ierīci, valkāt neslīdošus un izturīgus aizsargcimdus.
	Strādājot ar ierīci, lietojiet neslīdošus drošības apavus.
	Savainojumu risks. Nepieskariet asajiem griešanas darbarīkiem.
	Elektrības bīstamība. Strādājot ar ierīci, ievērojiet vismaz 10 m attālumu līdz gaisvadu elektroinlīnijām.
	Draudis, kurus rada strauji izsviesti priekšmeti. Nodrošiniet, lai visi interesenti, jo īpaši bērni un mājdzīvnieki, atrastos ne mazāk kā 15 m attālumā no darbības zonas.

Ierīces apraksts

Šajā lietošanas instrukcijā ir aprakstīts maksimālais aprīkojums. Atkarībā no modeļa iespējamas piegādes komplekta atšķirības (skatiet iepakojumu).

Attēlu skatīt grafiku lapās

Attēls A

- ① Asmens aizsargs
- ② Asmens
- ③ Atgriezumam savācējs
- ④ Kāts
- ⑤ Datu plāksnīte
- ⑥ Sviras fiksators
- ⑦ Svira griešanas leņķa regulēšanai

Ekspluatācijas uzsākšana

Multi-Tool ierīces montāža

1. Savienojiet kātu ar Multi-Tools ierīces savienojuma vietu (skatīt *Multi-Tool MT 36 Bp* lietošanas instrukciju).

Attēls B

Atgriezumam savācēja uzstādīšana

1. Uzstādiet atgriezumam savācēju.

Attēls C

Ekspluatācija

Mēs iesakām nepieredzējušiem lietotājiem pirms darba ar dārza šķērēm iziet apmācību pie pieredzējušas personas un izmēģināt lietošanu un lietošanas paņēmienus.

Griešanas leņķa regulēšana

Leņķi starp kātu un dzīvzogu šķērēm var pielāgot darba apstākļiem.

Attēls D

⚠ UZMANĪBU

Ass griešanas asmens

Griezta brūces

Strādājot ar griešanas asmeni, valkājiet aizsargcimdus.

1. Uzstādiet asmens aizsargu.

Attēls E

2. Novietojiet ierīci uz līdzenas virsmas.

3. Nospiediet roktura fiksatoru.

Attēls F

Rokturis griešanas leņķa regulēšanai ir atbloķēts.

4. Nospiediet rokturi, lai noregulētu griešanas leņķi.

Attēls G

5. Regulējot pielāgojiet leņķi starp kātu un dzīvzogu šķērēm.

6. Atlaidiet rokturi griešanas leņķa regulēšanai. Pārliecinieties, ka rokturis ir nofiksēts ierobumā.

7. Atlaidiet roktura fiksatoru.

Rokturis griešanas leņķa regulēšanai ir nobloķēts.

8. Noņemiet asmens aizsargu.

Apkalpošana

⚠ UZMANĪBU

Asa asmens radīti savainojumu draudi

Veicot jebkādas darbus pie ierīces, valkājiet aizsargbrilles un aizsargcimdus.

⚠ BRĪDINĀJUMS

Savainošanās risks ierīces nekontrolētas kustības dēļ

Vienmēr stingri turiet ierīci ar abām rokām.

Vienmēr valkājiet nešanas siksnu.

1. Pārbaudiet, vai griešanai paredzētajā vietā nav tādi svešķermeņi kā plēves, drāts, akmeņi vai stabi, un izņemiet tos.

2. Noņemiet asmens aizsargu.

Attēls H

3. Ieslēdziet ierīci, skatiet *Multi-Tool MT 36 Bp* lietošanas instrukciju.

4. Apgrieziet dzīvzogu.

Attēls I

Ekspluatācijas beigšana

1. Izņemiet akumulatora bloku no ierīces (skatīt *Multi-Tool MT 36 Bp* lietošanas instrukciju).

2. Izlīdēt ierīci (skatīt nodaļu *Iekārtas tīrīšana*).

Multi-Tool ierīces demontāža

1. Atvienojiet piederumu no Multi-Tool ierīces (skatīt *Multi-Tool MT 36 Bp* lietošanas instrukciju).

Transportēšana

⚠ UZMANĪBU

Svara neievērošana

Svainojumu un bojājumu draudi

Transportējot ņemiet vērā ierīces svaru.

⚠ BRĪDINĀJUMS

Nekontrolēta ieslēgšanās

Griezta brūces

Ja Multi-Tool ierīce ir samontētā stāvoklī, pirms transportēšanas no ierīces izņemiet akumulatora bloku.

Transportējiet ierīci tikai ar uzliktu asmens aizsargu.

- Pārvaļājot transportlīdzekļos, nodrošiniet iekārtu pret slīdēšanu un apgāšanos.

Uzglabāšana

Pirms katras uzglabāšanas reizes rūpīgi notīriet iekārtu (skatīt nodaļu "Iekārtas tīrīšana").

⚠ UZMANĪBU

Svara neievērošana

Svainojumu un bojājumu draudi

Uzglabājot ņemiet vērā ierīces svaru.

⚠ BRĪDINĀJUMS

Nekontrolēta ieslēgšanās

Griezta brūces

Ja Multi-Tool ierīce ir samontētā stāvoklī, pirms uzglabāšanas no ierīces izņemiet akumulatora bloku.

Uzglabājiet ierīci tikai ar uzliktu asmens aizsargu.

1. Noņemiet nešanas jostu.

2. Ja nepieciešams, demontējiet Multi-Tool ierīci (skatīt *Multi-Tool MT 36 Bp* lietošanas instrukciju).

3. Glabājiet iekārtu sausā un labi vēdinātā vietā. Neglabājiet to koroziju veicinošu vielu (piemēram, dārzniecības ķīmikāliju un ledus kausēšanas sāls) tuvumā. Iekārtu uzglabāt tikai iekšējā telpā.

Kopšana un apkope

⚠ BRĪDINĀJUMS

Nekontrolēta ieslēgšanās

Griezta brūces

Ja Multi-Tool ierīce ir samontētā stāvoklī, pirms uzsākt jebkādas darbus pie ierīces, no tās izņemiet akumulatora bloku.

⚠ UZMANĪBU

Asa asmens radīti savainojumu draudi

Veicot jebkādas darbus pie ierīces, valkājiet aizsargbrilles un aizsargcimdus.

Iekārtas tīrīšana

1. No asmens ar suku notīriet grieztā materiāla atlikumus un netīrumus.

Attēls J

2. Kātu notīriet ar mīkstu, sausu drānu.

Apkopes darbi

Pārbaudīt asmens skrūsvienojumu

⚠ UZMANĪBU

Atļaidies skrūsvienojums

Nekontrolētu asmens kustību radīti griezumam savainojumi

Regulāri pārbaudiet, vai asmens skrūsvienojums ir cieši pievilktas.

Attēls K

1. Pārbaudīt, vai skrūves/ uzgriežņi ir pievilkti.
2. Pievilkt vaļiņas skrūves/uzgriežņus.

Asmens eļļošana

Lai saglabātu asmens kvalitāti, pēc katras lietošanas reizes asmeni vajadzētu eļļot.

Norādījumi

Jūs iegūsiet ļoti labu rezultātu, ja Jūs izmantosiet šķidrūnu industriālo eļļu vai izsmidzināmo eļļu.

Attēls L

1. Ierīci novietot uz līdzenas virsmas.
2. Uz asmens virspuses uzklāt eļļu.

Norādījumi

Rezultātu iespējams uzlabot, pēc eļļas uzklāšanas uz īsu brīdi iedarbinot Multi-Tool ierīci, lai eļļa sadalītos

spraugās (skatīt Multi-Tool MT 36 Bp lietošanas instrukciju).

Asmens asināšana

Norādījumi

Asinot noņemiet tik maz materiāla, cik iespējams un saglabāiet sākotnējo asmens zobu leņķi.

⚠ UZMANĪBU

Asi asmeņi

Griezta brūces

Asinot asmeņus, valkājiet atbilstošus aizsargcimdus.

1. Iespiediet asmeni skrūvspīlēs.
2. Ar vīli uzasiniet brīvās puses asmens zobus.
3. Ar roku virziet asmeni tālāk, līdz kļūst pieejami neuzasinātie asmens zobi.
4. Ar vīli uzasināt visus brīvās puses asmens zobus.

Palīdzība traucējumu gadījumā

Traucējumu cēloņi bieži vien ir vienkārši un tos ar turpmākā pārskata palīdzību var novērst pašu spēkiem. Šaubu vai nenorādītu traucējumu gadījumā, lūdz, vērsieties autorizētā klientu servisā.

Novērojot akumulatoru pakas kapacitāte samazinās arī tad, ja tiek labi kopta, tādējādi arī pilnībā uzlādētā stāvoklī vairs netiek sasniegts pilns darbības laiks. Tas neregulāri par defektu.

Kļūda	Cēlonis	Novēršana
Ierīce ekspluatācijas laikā pārtrauc darbību	Asmeni ir nobloķējuši atgriezumi.	● Atbrīvot asmeni no atgriezumiem.
	Motors ir pārkaršis	● Pārtraukt darbu un ļaut motoram atdzist.
Kāta daļu montāžas problēmas	Savienojuma vietas ir netīras.	● Notīriet pieķērušos netīrumus no kāta galiem. ● Novietojiet piederumus tikai uz tīrām virsmām.

Garantija

Katrā valstī ir spēkā mūsu uzņēmuma atbildīgās sabiedrības izdotie garantijas nosacījumi. Garantijas termiņā Jūsu ierīces iespējamos darbības traucējumus mēs novērsim bez maksas, ja to cēlonis būs materiāla vai ražošanas kļūda. Garantijas gadījumā ar pirkumu apliecināto dokumentu vērsieties pie tirgotāja vai tuvākajā pilnvarotajā klientu apkalpošanas dienestā. (Adresi skatīt aizmugurē)

Tehniskie dati

	MT 36 Bp	MT HT 550/36
Ierīces veiktspējas dati		
Darba spriegums	V	36
Maksimālais ātrums	/min	10000 ± 10%
Griešanas asmens garums	cm	55
Attālums starp zobiem	mm	28
Darba attālums (maks.)	m	3,1
Izmēri un svars		
Garums x platums x augstums	mm	951 x 1305 x 197 x 188
Svars (ar akumulatora bloku)	kg	2,6 2,3
Ierīces tehniskie dati (mērīti ar daudzfunkcionālo instrumentu MT 36 Bp)		
Maks. apgriezumu skaits	/min	1820 ± 10%

MT 36 Bp MT HT 550/36

Skaņas jaudas līmenis saskaņā ar EN 62841-1 un EN 62841-4-2 (mērīts ar daudzfunkcionālo instrumentu MT 36 Bp)

Trokšņa spiediena līmenis L_{pA}	dB(A)	83,6
Nedrošības faktors K_{pA}	dB(A)	3,0
Trokšņa intensitātes līmenis L_{WA} + Nedrošības faktors K_{WA}	dB(A)	95

Vibrācijas vērtība saskaņā ar EN 62841-1 un EN 62841-4-2 (mērīta ar daudzfunkcionālo instrumentu MT 36 Bp)

Priekšējā roktura vibrācijas ekspozīcija uz plaukstu/roku	m/s^2	3,8
Aizmugurējā roktura vibrācijas ekspozīcija uz plaukstu/roku	m/s^2	3,0
Nedrošības faktors K	m/s^2	1,5

Paturētas tiesības veikt tehniskas izmaiņas.

Vibrācijas un trokšņa vērtība

Norādītās kopējās vibrācijas vērtības un norādītās trokšņa emisijas vērtības tika mērītas saskaņā ar standarta testa procedūru, un tās var izmantot, lai salīdzinātu vienu instrumentu ar citu. Deklarētās kopējās vibrācijas vērtības un deklarētās trokšņa emisijas vērtības var izmantot arī sākotnējām iedarbības novērtējumam.

△ BRĪDINĀJUMS

Vibrācijas un trokšņa emisijas vērtības elektroinstrumenta faktiskās lietošanas laikā var atšķirties no norādītajām vērtībām atkarībā no izmantotā instrumenta un jo īpaši no izmantotā apstrādājamā materiāla veida.

Nosakiet drošības pasākumus operatora aizsardzībai, pamatojoties uz iedarbības novērtējumu faktiskajos lietošanas apstākļos (ņemot vērā visas darbības cikla daļas, piemēram, iedarbināšanas laiku).

Iekārtas ar roku-plaukstu vibrācijas vērtību > 2,5 m/s² (skatiet lietošanas pamācības nodaļu Tehniskie dati)

△ **UZMANĪBU** • Nepārtraukta, vairāku stundu ilga ierīces lietošana var radīt notirpuma sajūtu. • Roku aizsardzībai valkājiet siltus cimdus. • Regulāri pārtrauciet darbu.

ES atbilstības deklarācija

Ar šo mēs paziņojam, ka turpmāk tekstā minētās iekārtas projekts un konstrukcija, kā arī mūsu izgatavotais modelis atbilst ES direktīvu drošības un veselības pamatprasībām. Veicot ar mums nesaskaņotas izmaiņas iekārtas uzbūvē, šī deklarācija zaudē savu spēku.

Produkts: Ar akumulatoru darbināmas dzīvzogu šķēres
Tips: 1.042-511.0 + 1.042-513.0

Attiecīgās ES direktīvas

2006/42/EK (+2009/127/EK)

2014/30/ES

2000/14/EK (+2005/88/EK)

2011/65/ES

Piemērotie saskaņotie standarti

EN 62841-1: 2015 +A11: 2022.

EN 62841-4-2:2019+A1:2022+A11:2022

EN 55014-1: 2017 + A11: 2020

EN 55014-2: 1997+A1: 2001+A2: 2008

EN IEC 63000: 2018

Piemērotās atbilstības novērtēšanas procedūras

2000/14/EK ar 2005/88/EK grozījumiem: Pielikums V

Trokšņa intensitātes līmenis dB(A)

Izmērīts:93,9

Nodrošināts:95

Parakstītāji rīkojas valdes vārdā un ar tās pilnvaru.



H. Jenner

Chairman of the Board of Management

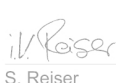

S. Reiser

Director Regulatory Affairs & Certification

Pilnvarotais sagatavot dokumentāciju:

S. Reizers (S. Reiser)

Alfred Kärcher SE & Co. KG

Alfred-Kärcher-Str. 28 - 40

71364 Winnenden (Vācija)

Tālr.: +49 7195 14-0

Fakss: +49 7195 14-2212

Winendene (Winnenden), 01.05.2022.

Turinys

Saugos nurodymai	81
Naudojimas pagal paskirtį	83
Aplinkos apsauga	83
Priedai ir atsarginės dalys	83
Komplektacija	83
Simboliai ant prietaiso	84
Prietaiso aprašymas	84
Eksplotavimo pradžia	84
Eksplotavimas	84
Transportavimas	85
Sandėliavimas	85
Įprastinė priežiūra ir techninė priežiūra	85
Techninės priežiūros darbai	85
Pagalba nustačius triktį	85
Garantija	86
Techniniai duomenys	86
Vibracijos ir triukšmo vertė	86
ES atitikties deklaracija	86

Saugos nurodymai



Prieš pradėdami naudoti įsigytą įrenginį, perskaitykite šį skyrių dėl saugos ir originalią naudojimo instrukciją. Laikykitės jų. Išsaugokite originalią eksploatavimo instrukciją, kad galėtumėte vėliau ja pasinaudoti arba perduoti kitam savininkui.

Rizikos lygiai

△ PAVOJUS

- Nuoroda dėl tiesioginio pavojaus, galinčio sukelti sunkius kūno sužalojimus ar mirtį.

△ ĮSPĖJIMAS

- Nuoroda dėl galimo pavojaus, galinčio sukelti sunkius kūno sužalojimus ar mirtį.

△ ATSARGIAI

- Nuoroda galimą pavojų, galintį sukelti lengvus sužalojimus.

DĖMESIO

- Nuoroda dėl galimo pavojaus, galinčio sukelti materialinius nuostolius.

Strypinių gyvatvorių žirklių saugos instrukcijos

- Jokia kūno dalimi nesiliaskite prie peilio. Neišimkite pjaunamos medžiagos ir nelaikykite pjaunamos medžiagos, kol peiliui juda. Išjungus jungiklį peilis nenustoja judėjęs. Neatidumo akimirka naudojant gyvatvorių žirkles gali baigtis sunkiais sužalojimais.
- Gyvatvorių žirkles laikykite už rankenos, kai ašmenys sustabdyti, ir saugokitės, kad neaktyvintumėte jokie jungiklio. Tinkamai laikydami gyvatvorių žirkles, sumažinate atsitiktinio įjungimo ir sužeidimo peiliais riziką.
- Gabendami arba sandėliuodami gyvatvorių žirkles visada uždėkite peilio apsaugą. Tinkamai naudojant gyvatvorių žirkles sumažėja rizika, kad peilis galės jus sužeisti.
- Prieš šalinami užspausť medžiagą arba atlikdami prietaiso priežiūrą, patikrinkite, ar visi prietaiso jungikliai yra išjungti, o akumulatoriaus blokas išimtas arba atjungtas. Netikėtas gyvatvorių žirklių veikimas šalinant įstrigusią medžiagą arba

atliekant techninę priežiūrą gali sukelti rimtų sužalojimų.

- **Gyvatvorių žirkles laikykite tik už izoliuotų rankenos paviršių, nes peilis gali kliaudyti paslėptus laidus.** Jeigu peilis liečiasi su įtampinguoju laidu, atvirus metalinės gyvatvorių žirklių dalys gali tapti įtampingos ir operatorių gali išstikti elektros smūgis.
- **Laikykite visus maitinimo kabelius ir laidus atokiau nuo pjovimo zonos.** Maitinimo kabeliai gali būti paslėpti gyvatvorėse ar krūmuose ir netyčia būti nupjauti peiliu.
- **Nenaudokite gyvatvorių žirklių nepalankiomis orų sąlygomis, ypač jeigu kyla žaibo pavojus.** Taip sumažinsite riziką, kad į jus trenks žaibas.
- **Kad sumažintumėte elektros smūgio pavojų, niekada nenaudokite stulpinių gyvatvorių žirklių šalia elektros linijų.** Prislilietimas prie elektros linijų arba naudojimas šalia jų gali sukelti pavojingus sužalojimus arba mirtį nuo elektros srovės.
- **Gyvatvorių žirkles, jeigu naudojamas ilgintuvais, visada valdykite abiem rankomis.** Kad neprarasumėte kontrolės, gyvatvorių žirkles, jeigu naudojamas ilgintuvais, laikykite abiem rankomis.
- **Dirbdami su strypinėmis gyvatvorių žirkliėmis ant galvos visada dėvėkite galvos apsaugą.** Krantinčios dalys gali sunkiai sužaloti.

Papildomos saugos nuorodos

⚠ PAVOJUS ● Gresia sunkūs sužeidimai, jeigu peilis sviestų kokius nors daiktus arba jeigu pjovimo įrankis įsuktų vielą ar virvę. Prieš imdamiesi darbo atidžiai apžiūrėkite darbo zoną, ar joje nėra akmenų, lazdy, metalo, vieto, kaulų arba žaislų ir juos pašalinkite. ● Įrenginį naudoti draudžiama, jeigu žmonės, visų pirma vaikai arba gyvūnai, stovi arčiau kaip 15 metrų, nes kyla pavojus, kad pjovimo peilis gali sviesti daiktus. ● Draudžiama atlikti bet kokias įrenginio modifikacijas. ● Jeigu būtų dirbama išsiblaškius, galima būti sunkiai sužalotam. Prietaiso nenaudokite, jeigu esate pavargę arba apsvaigę nuo narkotikų, alkoholio ar vaistų.

⚠ ĮSPĖJIMAS ● Šis prietaisas nėra pritaikytas, kad juo galėtų naudotis vaikai arba asmenys su ribotais fiziniais, sensoriniais arba protiniais gebėjimais arba nepakankama patirtimi ir (arba) nepakankamomis žiniomis. ● Turite sugebėti be jokių apribojimų apžvelgti darbo zoną, kad galėtumėte numatyti galimus pavojus. Prietaisą naudokite tik tuo atveju, jeigu užtikrinamas tinkamas apšvietimas. ● Prieš pradėdami eksploatuoti, patikrinkite, ar prietaisas, visi valdikliai ir saugos įtaisai veikia tinkamai. Patikrinkite, ar nėra atsilaisvinusių užraktų, įsitinkinkite, ar visi apsauginiai dangteliai ir rankenos yra tinkamai ir tvirtai pritvirtinti. Jeigu nustatomi pažeidimai, įtaiso nenaudokite. ● Prieš imdamiesi naudoti įrenginį pakeiskite nudilusias arba pažeistas dalis. ● Naudodami įrenginį apsiaukite ilgomis storomis kelnėmis, dėvėkite aprangą ilgomis rankovėmis ir avėkite nuo paslydimo saugančiais auliniais batais. Basam dirbti draudžiama. Neavėkite jokiais sandalais arba nesiauškite trumpomis kelnėmis. Nedėvėkite nukarusios aprangos arba aprangos su raišteliais ir juostelėmis. ● Atatrankos smūgio pavojus, jeigu būtų prarasta pusiausvyra. Nestovėkite kaip nors neįprastai, stenkitės tvirtai, saugiai stovėti ir išlaikykite pusiausvyrą. ● Prietaisą visada laikykite abiem rankom. Viena ranka tvirtai suimkite priekinę rankeną. Tvirtai suimkite ranką užpakalinę rankeną, nuspauskite blokavimo panaikinimo mygtuką ir prietaiso jungiklį. ● Jeigu naudojate prietaisą,

privolote dėvėti į pristatymo rinkinį įtrauktą nešiojimo diržą. Nešiojimo diržas yra su greitai sujungiama jungtimi. Naudodami diržą galite patogiau valdyti prietaisą, kai jį nuleidžiate užbaigę pjovimą, ir išlaikyti prietaiso svorį, kai prietaisu pjaunate. ● Gresia sunkūs sužalojimai, jeigu įvykus nelaimingam atsitikimui minėto diržo sparciai neįmanoma nusilmti. Prieš imdamiesi naudoti prietaisą įsipratinokite, kaip reikia naudotis nešiojimo diržu ir sparciai sukabinama jungtimi. Nešimo diržo neturi dengti joks drabužis ir jis neturi kaip nors riboti prieigą prie sparciai sukabinamos jungties. ● Elektros smūgio pavojus. Nedirbkite su prietaisu mažesniu kaip 10 metrų atstumu nuo oro linijų. ● Nenaudokite prietaiso greta stulpų, tvorų, pastatų arba šalia kitų stacionarių objektų. ● Įrenginio peilis yra aštrus. Montuodami, keisdami, valydami varžtus arba tikrindami jų įveržimą mūvėkite standžias apsaugines pirštines ir dirbkite atsargiai. ● Prieš imdamiesi naudoti įrenginį pakeiskite nudilusias arba pažeistas dalis. ● Nedelsdami sustabdykite prietaisą ir patikrinkite, ar jis nėra pažeistas arba nustatykite vibracijos priežastį, jeigu prietaisas nukrito, jį paveikė smūginė apkrova ar jis neįprastai vibruoja. Pasirūpinkite, kad pažeidimą pašalintų įgaliotoji klientų aptarnavimo tarnyba arba prietaisą pasikeiskite. ● Prieš kiekvieną naudojimą patikrinkite, ar strypo ir pjovimo įrankio sandūrinis įstrižoji jungtis yra tinkamai sutvirtinta. ● Prieš imdamiesi pjauti gyvatvorę ar krūmą, patikrinkite, ar už gyvatvorės arba krūmo ar gyvatvorėje arba krūme nėra žmonių ar gyvūnų. ● Išjunkite variklį, išimkite akumulatoriaus bloką ir įsitinkinkite, ar visos judamosios dalys yra visiškai nustojusios suktsi:

- Prieš imdamiesi nustatyti pjovimo įtaiso darbinę padėtį.
- Prieš imdamiesi valyti prietaisą arba prieš pašalindami blokavimo įtaisą.
- Prieš palikdami prietaisą be priežiūros.
- Prieš imdamiesi prietaisą tikrinti, atlikti jo techninę priežiūrą arba imdamiesi jam skirtų darbų.

⚠ ATSARGIAI ● Mūvėkite apsauginius akinius ir dėvėkite ausų apsaugus. ● Dirbdami zonose, kuriose pavojų kelia krintantys objektai, dėvėkite šalmą. ● Gresia sužeidimo pavojus, jeigu vilksite laisvą aprangą, nesusiiršite plaukų arba mūvėsite papuošalus, kuriuos gali įtraukti judamosios prietaiso dalys. Pasirūpinkite, kad apranga ir papuošalai visada būtų atokiai nuo prietaiso. Ilgus plaukus susiriškite. ● Prieš jungdami prietaisą patikrinkite, ar pjovimo įrankis neliečia kokio nors objekto. ● Nenaudokite įtaiso stovėdami ant kopėčių ar ant nestabilių paviršių. ● Klausos apsaugos priemonės gali apriboti jūsų gebėjimą išgirsti įspėjamuosius signalus, todėl atsižvelkite į galimus greta jūsų darbo zonos gresiančius pavojus. ● Prietaiso keliamas triukšmas gali apriboti jūsų gebėjimą išgirsti įspėjamuosius signalus, todėl atsižvelkite į galimus greta jūsų darbo zonos gresiančius pavojus.

DĖMESIO ● Per tankų krūmą nebraukite prietaiso stipriai jį spausdami. Antraip, pjovimo įtaisais gali būti blokuojamas ir veikti lėčiau. Sumažinkite darbo greitį, jeigu pjovimo įtaisas yra užblokuojamas. ● Nepjunkite šakų ir šakelių, jeigu jos yra kavaizdžiai per storos, kad praslinktų tarp pjovimo geležčių. Storas šakas ir šakeles nupjunkite rankiniu arba šakų pjūklų be variklio.

Saugos gabenimas ir sandėliavimas

⚠ ĮSPĖJIMAS ● Prietaisą išjunkite, palaukite, kol jis atvės, išimkite akumulatoriaus bloką ir tik tada jį gabenkite arba sandėliuokite.

△ ATSARGIAI • Kad išvengtumėte nelaimingų atsitikimų ir nebūtumėte sužeidžiami, įtaisą gabenkite ir sandėliuokite tik su užmautu peilio apsaugu ir išėmę akumuliatorių. • Sužeidimo pavojus ir prietaiso pažeidimas. Pasirūpinkite, kad gabenamas prietaisas nejudėtų arba nenukristų. • Siekiant užtikrinti saugumą akumuliatorių laikykite atskirai nuo prietaiso.

DĖMESIO • Prieš gabendami prietaisą ar jį sandėliuodami nuo jo pašalinkite visus pašalinimus objektus. • Prietaisą sandėliuokite sausoje ir tinkamai vėdinamoje vietoje, kuri neprieinama vaikams. Prietaisą sandėliuokite atokiai nuo koroziją sukeliančių medžiagų, pvz., sodo cheminii medžiagų. • Prietaiso nesandėliuokite lauke.

Saugi techninė priežiūra ir kasdienė priežiūra

△ ĮSPĖJIMAS • Išjunkite variklį, išimkite akumuliatoriaus bloką ir įsitinkinkite, ar visos judamosios dalys yra visiškai sustojusios:

- Prieš imdamiesi prietaisą valyti arba atlikdami jo techninę priežiūrą.
- Prieš imdamiesi keisti priedų dalis.
- Aštrių pjovimų įtaisų keliamas sužeidimo pavojus. Prieš nuimdami peilio apsaugą ar jį uždėdami, ypatingai kruopščiai nuvalykite ir sutepkite prietaisą. • Patikrinkite, ar įrenginio būseną atitinka reikalavimus, ir šiuo tikslu reguliariais tarpiniais tikrinkite, ar varžtai, veržlės ir sraigčiai yra tvirtai įveržti. • Po kiekvieno naudojimo standžiu šepetėliu išvalykite nešvarumus iš pjovimo įtaisų ir suteptikite nuo rūdžių apsaugančia tinkama alyva ir tik tada vel dirbkite su prietaisu. Gamintojas rekomenduoja kaip apsaugą nuo rūdžių ir tepimo priemonę naudoti aerosoli. Pasiteiraukite savo klientų aptarnavimo tarnybos, koks aerosolis yra tinkamiausias. Kiekvieną kartą prieš imdamiesi naudoti pjovimo įtaisą galite jį sutepiti pagal nurodymus.

△ ATSARGIAI • Leidžiama naudoti tik gamintojo patvirtintus priedus ir atsargines dalis. Naudokite tik originalius priedus ir originalias atsargines dalis – taip užtikrinsite, kad įrenginys veiktų patikimai ir be trūkčių.

DĖMESIO • Gaminį po kiekvieno naudojimo išvalykite minkšta, sausa šluoste.

Pastaba • Einamojo remonto ir techninės priežiūros darbus turi atlikti tik atitinkamos kvalifikacijos ir specialiai išmokyti darbuotojai. Mes rekomenduojame, kad gaminį perduotumėte remontuoti į įgaliotą techninio aptarnavimo centrą. • Jums leidžiama atlikti tik šioje eksploataavimo instrukcijoje nurodytus nustatymus ir remonto darbus. Jeigu būtina atlikti kitus remonto darbus, susisiekiate su jūsų įgaliotąja klientų aptarnavimo tarnyba.

Liekamoji rizika

△ ĮSPĖJIMAS

- Nors prietaisas būtų eksploatuojamas laikantis visų nustatytų reikalavimų, vis tiek kyla tam tikra liekamoji rizika. Naudojant prietaisą gali grėsti šie pavojai:
- Prisilietus su pjovimo įtaisais galima susižeisti. Pasirūpinkite, kad pjovimo įrankiai neatsidurtų greta jūsų kūno. Kai nekerpate, užmaukite peilio apsaugą.
- Vibracija gali sukelti sužeidimus. Kiekvienam darbui naudokite tinkamą įrankį, naudokite numatytas rankenas ir ribokite darbo trukmę bei poveikį.
- Triukšmas gali pažeisti klausą. Naudokite ausų apsaugas ir apribokite apkrovą.

△ ATSARGIAI

- Su prietaisu dirbant ilgą laiką vibracijos poveikis rankoms gali sukelti kraujo apytakos sutrikimų. Tačiau negalima nustatyti bendrai galiojančios naudojimo trukmės, kadangi tai priklauso nuo daugybės veiksnių:
 - Kiekvienam žmogui būdingo polinkio į kraujo apytakos sutrikimus (dažnai šalantys ar niežintys pirštai)
 - Žemos aplinkos temperatūros. Rankoms apsaugoti mėvėkite šiltas pirštines.
 - Stipriai suspausto prietaiso laikymo.
 - Nepertraukiamo naudojimo, kuris daro didesnę žalą negu naudojimas su pertraukomis.
- Jeigu įtaisas reguliariai ir ilgą laiką naudojamas ir šie simptomai (pvz., pirštų niežėjimas arba šalimas) pasireiškia nuolat, turėtumėte kreiptis į gydytoją.

Naudojimas pagal paskirtį

- Strypinių gyvatvorių priedas skirtas pramoniniam naudojimui.
- Priedas skirtas naudoti su MT 36 Bp daugiafunkciui įrankiui.
- Prietaisas skirtas naudoti tik lauke.
- Siekiant užtikrinti saugumą prietaisas visada turi būti laikomas suimtas abiem rankom.
- Prietaisas skirtas gyvatvorėms, krūmams ir panašioms augalams pjauti. Naudodamas prietaisą operatorius saugiai stovi ant žemės.
- Prietaisą leidžiama naudoti tik sausoje, gerai apšviestoje aplinkoje.

Bet koks kitas naudojimas, pvz., žolės, medžių arba šakų pjovimas, draudžiamas.

Aplinkos apsauga



Pakuotės medžiagos gali būti perdirbamos. Pakuotės atliekas prašome šalinti laikantis aplinkos apsaugos teisės aktų reikalavimų.



Elektros ir elektroniniuose prietaisuose būna vertingų perdirbamųjų medžiagų ir dažnai, pvz., galvaninių elementų, akumuliatorių sudedamųjų dalių, arba alyvos, kurias netinkamai naudojant arba jas šalinant ne pagal reikalavimus gali kilti pavojus žmonių sveikatai ir aplinkai. Tačiau norint tinkamai eksploatuoti prietaisą šios sudedamosios dalys yra būtinos. Šiuo simboliu pažymėtus prietaisus draudžiama šalinti su buitinėmis atliekomis.

Nuorodos dėl sudedamųjų medžiagų (REACH)

Naujausia informacija apie sudedamąsias medžiagas rasite: www.kaercher.de/REACH

Priedai ir atsarginės dalys

Naudokite tik originalius priedus ir originalias atsargines dalis – taip užtikrinsite, kad įrenginys veiktų patikimai ir be trūkčių.

Informacija apie priedus ir atsargines dalis rasite svetainėje www.kaercher.com.

Komplektacija

Įrenginio tiekiamo komplekto sudėtis parodyta ant pakuotės. Išpakavę patikrinkite, ar yra visos įrenginio detalės. Jei trūksta priedų arba yra transportavimo pažeidimų, praneškite apie tai pardavėjui.

Simboliai ant prietaiso

	Bendri įspėjamieji ženklai
	Prieš pradėdami dirbti perskaitykite naudojimo instrukciją ir visas saugos nuorodas.
	Dirbdami su prietaisu dėvėkite tinkamus akių ir klausos apsaugus.
	Dirbdami su prietaisu avėkite slydimui atsparią ir patvarią avalynę.
	Dirbdami prietaisu avėkite slydimui atsparią avalynę.
	Sužalojimų pavojus. Nelieskite aštraus pjovimo įtaiso.
	Elektros keliamas pavojus. Dirbdami su prietaisu užsitikrinkite ne mažesnę kaip 10 m atstumą nuo oro linijų.
	Sviedžiamų daiktų keliamas pavojus. Visi pašaliniai asmenys, visų pirma vaikai ir naminiai gyvūnai, turi būti ne mažesniu kaip 15 m atstumu nuo darbo zonos.

Prietaiso aprašymas

Šioje naudojimo instrukcijoje aprašoma maksimali galima komplektacija. Atsižvelgiant į modelį, kiekvienoje komplektacijoje yra skirtumų (žr. pakuotę).

Pav. žr. schemų psl.

Paveikslas A

- ① Peilio apsaugas
- ② Pjovimo diskas
- ③ Nuobirų šalinimo įtaisas
- ④ Kotas
- ⑤ Identifikacinė plokštelė
- ⑥ Svirties blokavimo įtaisas
- ⑦ Pjovimo kampo nustatymo svirtis

Eksploatavimo pradžia

montavimas

1. Kotą sujunkite su „Multi-Tool“ mova (žr. *Multi-Tool MT 36 B* eksploatavimo instrukciją).

Paveikslas B

Nuobirų šalinimo įtaiso montavimas

1. Sumontuokite nuobirų šalinimo įtaisą.
Paveikslas C

Eksploatavimas

Gyvatvorių žirkles naudojančiams pirmą kartą patariama dirbti kartu su patyrusiu asmeniu, kuris paaiškins įtaiso naudojimo ir darbo techniką.

Nustatykite pjovimo kampą

Kampą tarp koto ir gyvatvorių žirklių galima pritaikyti atsižvelgiant į darbo sąlygas.

Paveikslas D

⚠ **ATSARGIAI**

Aštrus pjovimo peilis

Pjautiniai sužeidimai

Išdėmiesi pjovimo disko darbu, užsimaukite apsaugines pirštines.

1. Sumontuokite peilio apsaugą.

Paveikslas E

2. Padėkite prietaisą ant lygaus paviršiaus.
3. Paspauskite rankenos blokavimo įtaisą.

Paveikslas F

Rankenos pjovimo kampui sureguliuoti blokavimas yra panaikintas.

4. Paspauskite rankenėlę, kad sureguliuotumėte pjovimo kampą.

Paveikslas G

5. Sureguliuokite kampą tarp koto ir gyvatvorių žirklių.
6. Atleiskite kampo nustatymo rankeną. Patikrinkite, ar kad rankena įstumta į įranta ir užfiksuota.

7. Atleiskite rankenos blokavimo įtaisą.

Pjovimo kampo reguliavimo rankena yra užblokuota.

8. Nuimkite peilio apsaugą.

Valdymas

⚠ **ATSARGIAI**

Aštraus peilio keliamas sužeidimo pavojus

Išdėmiesi bet kokių prietaiso tvarkymo darbų visada dėvėkite apsauginius akinius ir mėvėkite apsaugines pirštines.

⚠ **ĮSPĖJIMAS**

Sužeidimo rizika, kurią kelia nevaldomo prietaiso judėjimas

Prietaisą visada tvirtai suimkite abiem rankom.

Visada naudokite nešimo diržą.

1. Patikrinkite, ar gyvatvorėje nėra pašalinių objektų, pvz., folijos, vielos, akmenų arba stulpų ir, jeigu būtina, juos pašalinkite.
2. Nuimkite peilio apsaugą.

Paveikslas H

3. Įjunkite prietaisą, žiūrėkite eksploatavimo instrukciją *Multi-Tool MT 36 Bp*.
4. Apipjaustykite gyvatvorę.

Paveikslas I

Darbo užbaigimas

1. Išimkite akumuliatoriaus bloką iš prietaiso (žr. *Multi-Tool MT 36 Bp* eksploatavimo instrukciją).
2. Prietaiso valymas (žr. skyrių *Prietaiso valymas*).

„Multi-Tool“ išmontavimas

1. Atjunkite priedą nuo „Multi-Tool“ (žr. *Multi-Tool MT 36 Bp* eksploatavimo instrukciją).

Transportavimas

⚠ **ATSARGIAI**

Nesilaikant svorio nuorodos

Sužalojimų ir materialinės žalos pavojus
Transportuodami atsizvelkite į įrenginio svorį.

⚠ **ISPĖJIMAS**

Nekontroliuojamas veikimas

Pjautiniai sužeidimai

Jeigu sumontuotas „Multi-Tool“, prieš gabendami išimkite iš prietaiso akumulatoriaus bloką.

Prietaisą gabenkite tik uždėję pjovimo apsaugą.

- Gabendami transporto priemone įtvirtinkite įrenginį, kad jis neslidintų ir neapvirtų.

Sandėliavimas

Kiekvieną kartą išvalykite prietaisą prieš jį sandėliuodami (žr. skyrių *Prietaiso valymas*).

⚠ **ATSARGIAI**

Nesilaikant svorio nuorodos

Sužalojimų ir materialinės žalos pavojus
Laikydami atsizvelkite į prietaiso svorį.

⚠ **ISPĖJIMAS**

Nekontroliuojamas veikimas

Pjautiniai sužeidimai

Jeigu buvo įmontuotas „Multi-Tool“, prieš sandėliuodami išimkite iš prietaiso akumulatoriaus bloką.

Prietaisą sandėliuokite tik uždėję apsauginį peilio užmovą.

1. Nuimkite nešimo diržą.
2. Jeigu būtina, išmontuokite „Multi-Tool“ (žr. *Multi-Tool MT 36 Bp* eksploatavimo instrukciją).
3. Prietaisą sandėliuokite sausoje ir tinkamai vėdinamoje vietoje. Sandėliuokite atokiai nuo korozinį poveikį sukeliančių medžiagų, pvz., sodo chemikalų, ir ledą tirpančių druskų. Prietaiso nesandėliuokite lauke.

Įprastinė priežiūra ir techninė priežiūra

⚠ **ISPĖJIMAS**

Nekontroliuojamas veikimas

Pjautiniai sužeidimai

Prieš imdamiesi bet kokių prietaiso tvarkymo darbų, jeigu buvo įmontuotas „Multi-Tool“, visada pirmiau išimkite akumulatoriaus bloką.

⚠ **ATSARGIAI**

Aštraus peilio keliamas sužeidimo pavojus

Imdamiesi bet kokių prietaiso tvarkymo darbų visada dėvėkite apsauginius akinius ir mūvėkite apsaugines pirštines.

Pagalba nustačius triktį

Trikių priežastys dažnai būna paprastos, kurias nesunkiai pašalinsite pasinaudoję šia apžvalga. Kilus abejonių arba atsiradus čia nenurodytų trikių, kreipkitės į įgaliojantį klientų aptarnavimo tarnybą.

Prietaiso valymas

1. Nuo peilio nuvalykite šepetėliu pjaunamosios medžiagos likučius ir purvą.

Paveikslas J

2. Ką valykite minkšta, sausa šluoste.

Techninės priežiūros darbai

Patikrinkite peilio sriegines jungtis

⚠ **ATSARGIAI**

Atsilaisvinusios srieginės jungtys

Nekontroliuojamai judant peiliui gresia pjaunamieji sužeidimai

Reguliariai tikrinkite, ar peilio varžtai prisukti pagal reikalavimus.

Paveikslas K

1. Patikrinkite, ar varžtai / veržlės tvirtai prisukti.
2. Atsilaisvinusius sraigtus / veržles prisukite.

Sutepkite peilio geležtes.

Kad būtų išlaikoma peilio kokybė, peilio geležtę po kiekvieno naudojimo būtina sutepti alyva.

Pastaba

Jūsų veiksmai bus ypač veiksmingi, jeigu naudosite skystąją mašinų alyvą arba aerosolinę alyvą.

Paveikslas L

1. Prietaisą padėkite ant lygaus pagrindo.
2. Alyva sutepkite viršutinę peilio geležčių pusę.

Pastaba

Rezultatą galima pagerinti, jeigu sutepę alyvą trumpam įjungsite „Multi-Tool“, kad alyva pasiskirstytų tolygiai (žr. *Multi-Tool MT 36 Bp* eksploatavimo instrukciją).

Peilio geležčių galandinimas

Pastaba

Stenkitės, kad būtų pašalinama kuo mažiau medžiagos ir naudodami dilde laikykite ją pakreiptą tokiu pačiu kampu kaip geležtės briaunos kampas.

⚠ **ATSARGIAI**

Aštrus peilis

Pjautiniai sužeidimai

Galąsdami peilio geležtę mūvėkite tinkamomis apsauginėmis pirštinėmis.

1. Peilį suspauskite spaustuvais.
2. Dilde pagalškite prieinamas geležtės briaunas.
3. Peilį ranka atsargiai pastumkite, kad būtų prieinamos nepagaląstos geležtės briaunos.
4. Dilde pagalškite visas prieinamas geležtės briaunas.

Triktis	Priežastis	Šalinimas
Veikiantis prietaisas sustoja.	Peilį užblokavo pjaunama medžiaga.	● Pjaunamą medžiagą pašalinkite iš peilio.
	Perkaito variklis	● Nutraukite darbą ir palaukite, kol variklis atšaus.
Nesklandumai montuojant koto dalis	Jungiamosios vietos už užterštos.	● Pašalinkite nešvarumus nuo koto galų. ● Dėkite priedą tik ant švarių paviršių.

Garantija

Kiekvienoje šalyje galioja mūsų įgaliotų pardavėjų nustatytos garantijos sąlygos. Galimus prietaiso gedimus garantijos galiojimo laikotarpiu pašalinsime nemokamai, jei tokių gedimų priežastis buvo netinkamos medžiagos ar gamybos klaidos. Dėl garantinių gedimų šalinimo kreipkitės į savo pardavėją arba artimiausią klientų aptarnavimo tarnybą pateikdami pirkimą patvirtinančią kasos kvitą.
(Adresą rasite kitoje pusėje)

Techniniai duomenys

	MT 36 Bp	MT HT 550/36
--	-------------	-----------------

Įrenginio galios duomenys

Darbinė įtampa	V	36
Didžiausias greitis	/min	10000 ± 10%
Pjaunamojo peilio ilgis	cm	55
Krumplių žingsnis	mm	28
Darbinis diapazonas (didž.)	m	3,1

Matmenys ir svoriai

Ilgis x plotis x aukštis	mm	951 x 1305 x 197 x 188	125 x 87
--------------------------	----	------------------------	----------

Svoris (be akumulatoriaus bloko)	kg	2,6	2,3
----------------------------------	----	-----	-----

Prietaiso našumo duomenys (matuojant su „Multitool MT 36 Bp“)

Didžiausias sukūj dažnis	/min	1820 ± 10%
--------------------------	------	------------

Garso galios lygis pagal EN 62841-1 ir EN 62841-4-2 (matuojant su „Multitool MT 36 Bp“)

Garso lygis L_{pA}	dB(A)	83,6
Neapibrėžtis K_{pA}	dB(A)	3,0
Garso galios lygis $L_{WA} +$	dB(A)	95
Neapibrėžtis K_{WA}		

Vibracijos vertė pagal EN 62841-1 ir EN 62841-4-2 (matuojama su „Multitool MT 36 Bp“)

Vibracijos, kuria priekinė rankena veikia viršutinės galūnės, vertė	m/s^2	3,8
Vibracijos, kuria galinė rankena veikia viršutinės galūnės, vertė	m/s^2	3,0
Neapibrėžtis K	m/s^2	1,5

Gamintojas pasilieka teisę atlikti techninius pakeitimus.

Vibracijos ir triukšmo vertė

Nurodytos bendrosios vibracijos vertės ir skleidžiamo triukšmo vertės buvo išmatuotos taikant standartinį bandymo metodą ir gali būti naudojamos norint palyginti vieną prietaisą su kitu. Deklaruotos bendrosios vibracijos vertės ir deklaruotos skleidžiamo triukšmo vertės taip pat gali būti naudojamos preliminariai vertinant poveikį.

⚠️ ĮSPĖJIMAS

Naudojamo elektrinio įrankio nustatytos vibracijos ir skleidžiamo triukšmo vertės gali skirtis nuo nurodytųjų verčių, atsižvelgiant į naudojamą įrankį ir ypač naudojamo ruošinio rūšį.

Atsižvelgdami į poveikio vertinimą faktinėmis naudojimo sąlygomis (atsižvelgiant į visas darbo ciklo dalis, pvz., suveikimo laiką) nustatykite operatoriaus apsaugos priemones.

Maža vibracija rankas veikiantis prietaisas 2,5 m/s^2 (žr. Eksploatavimo instrukcijų skyrių Techniniai duomenys)

⚠️ **ATSARGIAI** • Jeigu prietaisas ilgą laiką būtų naudojamas be pertraukos, gali nutirpti rankos. • Rankoms apsaugoti mėvėkite šiltas pirštines. • Reguliariai darykite darbo pertraukas.

ES atitikties deklaracija

Pareiškiame, kad toliau aprašyto aparato brėžiniai ir konstrukcija bei mūsų į rinką išleistas modelis atitinka pagrindinius ES direktyvų saugumo ir sveikatos apsaugos reikalavimus. Jeigu įrenginiui atliekamas su mumis nesuderintas keitimas, ši deklaracija netenka savo galios.

Gaminys: Akumuliatorinės strypinės gyvatvorių žirkklės
Tipas: 1.042-511.0 + 1.042-513.0

Atitinkamos ES direktyvos

2006/42/EB (+2009/127/EB)
2014/30/ES
2000/14/EB (+2005/88/EB)
2011/65/ES

Taikomi darnieji standartai

EN 62841-1: 2015+A11: 2022
EN 62841-4-2:2019+A1:2022+A11:2022
EN 55014-1: 2017 + A11: 2020
EN 55014-2: 1997+A1: 2001+A2: 2008
EN IEC 63000: 2018

Taikoma atitikties įvertinimo procedūra

2000/14/EB ir pakeista 2005/88/EB: V priedas

Svertinis garso galios lygis dB(A)

Išmatuota: 93,9

Garantuojama: 95

Pasirašantys asmenys veikia pagal bendrovės vadovų įgaliojimus.

H. Jenner

Chairman of the Board of Management

S. Reiser

Director Regulatory Affairs & Certification

Dokumentacijos tvarkytojas:

S. Reiser

Alfred Kärcher SE & Co. KG

Alfred-Kärcher-Str. 28 - 40

71364 Vinendenas, Vokietija

Tel.: +49 7195 14-0

Faks.: +49 7195 14-2212

Vinendenas, 2022 m. gegužės 1 d.

Spis treści

Wskazówki dotyczące bezpieczeństwa.....	87
Zastosowanie zgodne z przeznaczeniem	89
Ochrona środowiska.....	89
Akcesoria i części zamienne	89
Zakres dostawy	89
Symbole na urządzeniu.....	89
Opis urządzenia	90
Uruchamianie	90
Eksploatacja	90
Transport	90
Składowanie	90
Czyszczenie i konserwacja	91
Prace konserwacyjne	91
Usuwanie usterek	91
Gwarancja	91
Dane techniczne.....	91
Wartość drgań i emisji hałasu.....	92
Deklaracja zgodności UE	92

Wskazówki dotyczące bezpieczeństwa



Przed rozpoczęciem użytkowania urządzenia należy przeczytać niniejszy rozdział dotyczący bezpieczeństwa oraz niniejszą oryginalną instrukcję obsługi. Postępować zgodnie z podanymi instrukcjami. Oryginalną instrukcją obsługi przechować do późniejszego wykorzystania lub dla kolejnego właściciela.

Stopnie zagrożenia

⚠ **NIEBEZPIECZEŃSTWO**

- Wskazówka dot. bezpośredniego zagrożenia, prowadzącego do ciężkich obrażeń ciała lub do śmierci.

⚠ **OSTRZEŻENIE**

- Wskazówka dot. możliwie niebezpiecznej sytuacji, mogącej prowadzić do ciężkich obrażeń ciała lub śmierci.

⚠ **OSTROŻNIE**

- Wskazówka dot. możliwie niebezpiecznej sytuacji, która może prowadzić do lekkich zranień.

UWAGA

- Wskazówka dot. możliwie niebezpiecznej sytuacji, która może prowadzić do szkód materialnych.

Instrukcje bezpieczeństwa dotyczące nożyc na wysięgniku do żywoptłotów

- Wszystkie części ciała należy trzymać z dala od noża. Nie usuwać obciążonego materiału ani trzymać go w czasie ruchu noży. Po wyłączeniu przełącznika noże nadal się poruszają. Moment nieuwagi podczas pracy z nożycami do żywoptłotów może doprowadzić do poważnych obrażeń.
- Nożyce do żywoptłotów należy trzymać za uchwyt z zatrzymanym nożem i uważać, aby nie uruchomić żadnego przełącznika. Prawidłowe przeniesienie nożyc do żywoptłotów zmniejsza ryzyko przypadkowego uruchomienia urządzenia i obrażeń spowodowanych przez noże.
- Podczas transportu lub przechowywania nożyc do żywoptłotów należy zawsze zakładać osłonę noża. Prawidłowe posługiwanie się nożycami do ży-

woptłotów zmniejsza ryzyko obrażeń spowodowanych przez noże.

- **Przed przystąpieniem do usuwania zakleszczonych materiałów lub konserwacji urządzenia należy upewnić się, że wszystkie wyłączniki urządzenia są wyłączone, a akumulator został wyjęty lub odłączony. Nieoczekiwane uruchomienie nożyc do żywoptłotów podczas usuwania zakleszczonego materiału lub wykonywania czynności konserwacyjnych może spowodować poważne obrażenia ciała.**
- **Nożyce do żywoptłotów należy trzymać wyłącznie za izolowane powierzchnie uchwytu, ponieważ nóż może dotykać ukrytych przewodów. Jeżeli noże zetkną się z przewodem pod napięciem, odsłonięte metalowe części nożyc do żywoptłotów mogą znaleźć się pod napięciem i spowodować porażenie prądem elektrycznym.**
- **Wszystkie kable i przewody zasilające należy trzymać z dala od obszaru cięcia. Kable zasilające mogą być ukryte w żywoptłotach lub krzewach i zostać przypadkowo przecięte nożem.**
- **Nie należy używać nożyc do żywoptłotów podczas złej pogody, zwłaszcza gdy istnieje ryzyko uderzenia pioruna. Zmniejsza to ryzyko porażenia piorunem.**
- **Aby zmniejszyć ryzyko porażenia prądem, nie należy używać nożyc do żywoptłotów w pobliżu linii energetycznych. Kontakt z liniami energetycznymi lub użytkowanie w ich pobliżu może spowodować poważne obrażenia ciała lub porażenie prądem elektrycznym, a w konsekwencji śmierć.**
- **Nożyce do żywoptłotów z przedłużeniem należy zawsze obsługiwać dwiema rękami. Aby uniknąć utraty kontroli, należy trzymać nożyce do żywoptłotów z przedłużeniem dwiema rękami.**
- **Podczas pracy przy żywoptłocie przy użyciu nożyc na wysięgniku nad głową należy zawsze nosić osłonę głowy. Spadające części mogą spowodować poważne obrażenia.**

Dodatkowe zasady bezpieczeństwa

⚠ NIEBEZPIECZEŃSTWO • Poważne obrażenia ciała, jeśli przedmioty wpadną pod ostrze tnące lub jeśli drut lub sznurek zostanie wciągnięty do narzędzia tnącego. Przed użyciem należy dokładnie sprawdzić miejsce pracy pod kątem obecności i usunąć wszelkie przedmioty, takie jak kamienie, kije, metal, drut, kości lub zabawki. • Nigdy nie należy używać urządzenia, jeśli osoby, zwłaszcza dzieci i zwierzęta, znajdują się w promieniu 15 m ponieważ istnieje niebezpieczeństwo wyrzucenia przedmiotów przez ostrze tnące. • Nie wolno dokonywać żadnych modyfikacji urządzenia. • Poważne obrażenia ciała w wyniku braku koncentracji przy pracy. Nie wolno używać urządzenia pod wpływem środków odurzających, alkoholu lub leków lub będąc zmęczonym.

⚠ OSTRZEŻENIE • Niniejsze urządzenie nie jest przewidziane do użytkowania przez dzieci lub osoby o ograniczonych możliwościach fizycznych, sensorycznych lub mentalnych albo takie, które nie zapoznają się z niniejszymi instrukcjami. • Niezbędna jest możliwość niezakłóconej obserwacji całego obszaru roboczego, aby móc zidentyfikować potencjalne zagrożenia. Używać urządzenia tylko przy odpowiednim oświetleniu. • Przed rozpoczęciem pracy upewnić się, że wszystkie elementy obsługowe i urządzenia zabezpie-

czające urządzenie działać prawidłowo. Sprawdzić, czy zamknięcia nie są poluzowane, upewnić się, że wszystkie osłony ochronne i uchwyty są prawidłowo i pewnie zamocowane. Nie używać urządzenia, jeśli jego stan techniczny budzi zastrzeżenia. ● Przed uruchomieniem urządzenia należy wymienić zużyte lub uszkodzone części. ● Podczas pracy z urządzeniem należy nosić długie, ciężkie spodnie, ubrania z długimi rękawami i buty antypoślizgowe. Nie pracować boszo. Nie należy nosić sandałów ani krótkich spodni. Unikać luźnej odzieży lub odzieży ze sznurkami i paskami. ● Ryzyko odrzutu z powodu utraty równowagi. Należy unikać nieprawidłowej postawy ciała, stać stabilnie i stale utrzymywać równowagę. ● Trzymać urządzenie obiema rękoma. Przytrzymać przedni uchwyt jedną ręką. Drugą ręką przytrzymać tylny uchwyt, uruchomić przycisk odblokowujący i włącznik urządzenia. ● Podczas korzystania z urządzenia należy korzystać z dołączonego pasa do noszenia. Pasa do noszenia jest wyposażony w szybkozłaczę. Pasa do noszenia pomagają kontrolować urządzenie podczas opuszczania po cięciu i utrzymywanie jego ciężar podczas cięcia. ● Poważne obrażenia wskutek braku możliwości szybkiego zdjecia paska w nagłych wypadkach. Przed użyciem urządzenia zapoznać się z paskiem do noszenia i zapamiętać błyskawicznym. Nie należy nosić ubrania na ramię ani w żaden inny sposób nie utrudniać dostępu do zapięcia błyskawicznym. ● Niebezpieczeństwo porażenia prądem. Nie pracować urządzeniem w odległości mniejszej niż 10 metrów od linii napowietrznych. ● Nie używać urządzenia w pobliżu słupów, ogrodzeń, budynków ani innych nieruchomych przedmiotów. ● Noże urządzenia są ostre. Podczas montażu, wymiany, czyszczenia lub kontroli osadzenia śrub należy nosić solidne rękawice ochronne i pracować ostrożnie. ● Przed uruchomieniem urządzenia należy wymienić zużyte lub uszkodzone części. ● Natychmiast zatrzymać urządzenie i sprawdzić, czy nie jest uszkodzone lub określić przyczynę wibracji, jeśli urządzenie spadło, zostało uderzone lub wibruje w sposób odbiegający od normy. Zleć naprawę uszkodzeń w autoryzowanemu serwisie lub wymienić urządzenie. ● Przed każdym użyciem sprawdzić, czy złącze trzonka i narzędzia tnące są dobrze zamocowane. ● Przed rozpoczęciem cięcia żywoplitu lub zarośli sprawdzić, czy w pobliżu lub wewnątrz nie ma żadnych osób ani zwierząt. ● Wylączyć silnik, zdemontować zestaw akumulatorów i upewnić się, że wszystkie ruchome części są całkowicie zatrzymane:

- Przed ustawieniem pozycji roboczej mechanizmu tnącego.
- Przed wyczyszczeniem urządzenia lub zdjęciem blokady.
- Przed pozostawieniem urządzenia bez nadzoru.
- Przed kontrolą, konserwacją lub pracą przy urządzeniu.

⚠ OSTROŻNIE ● Należy stosować pełną ochronę oczu i słuchu. ● Podczas pracy w obszarach, w których występuje niebezpieczeństwo upadku przedmiotów, należy stosować kask ochronny. ● Niebezpieczeństwo obrażeń w przypadku pochwycenia luźnej odzieży, włosów lub biżuterii przez ruchome części urządzenia. Nie zbliżać odzieży i biżuterii do ruchomych części urządzenia. Długie włosy należy związać z tyłu. ● Przed uruchomieniem urządzenia upewnić się, że narzędzia tnące nie mogą się z niczym zetknąć. ● Nie używać urządzenia na drabinach ani innym niestabilnym podłożu. ● Stosowanie ochrony słuchu może ograni-

czyć zdolność słyszenia sygnałów ostrzegawczych, dlatego należy zwracać uwagę na potencjalne zagrożenia w pobliżu i w obszarze roboczym. ● Hałas generowany przez urządzenie może ograniczyć zdolność słyszenia, dlatego należy zwracać uwagę na możliwe zagrożenia w otoczeniu i w strefie roboczej.

UWAGA ● Nie prowadzić urządzenia siłą przez gęste zarośla. Może to spowodować zablokowanie narzędzi tnących i spowolnienie ich pracy. Jeśli narzędzia tnące blokują się, zmniejszyć prędkość roboczą. ● Nie przecinać gałęzi, które są zbyt duże, aby zmieścić się między ostrzami. Do cięcia większych gałęzi używać piły ręcznej bez silnika.

Bezpieczny transport i składowanie

⚠ OSTRZEŻENIE ● Przed składowaniem lub transportem wylączyć urządzenie, zaccakać, aż się wychłodzi i wyjąć zestaw akumulatorowy.

⚠ OSTROŻNIE ● W celu uniknięcia wypadków lub zranień transportować i składować urządzenie tylko z zamontowaną osłoną noża i wyjętym akumulatorem. ● Niebezpieczeństwo odniesienia obrażeń i uszkodzenia urządzenia. Zabezpieczyć urządzenie na czas transportu przed przemieszczeniem i upadkiem. ● Ze względów bezpieczeństwa przechowywać akumulator oddzielnie od urządzenia.

UWAGA ● Przed transportem lub składowaniem usunąć wszelkie ciała obce z urządzenia. ● Przechowywać urządzenie w suchym i dobrze wentylowanym miejscu, do którego dzieci nie mają dostępu. Przechowywać urządzenie z dala od substancji powodujących korozję, takich jak chemikalia ogrodowe. ● Nie przechowywać urządzenia na zewnątrz.

Bezpieczna konserwacja i pielęgnacja

⚠ OSTRZEŻENIE ● Wylączyć silnik, wyjąć zestaw akumulatorowy i upewnić się, że wszystkie ruchome części są całkowicie zatrzymane:

- Przed czyszczeniem lub konserwacją urządzenia.
- Przed wymianą akcesoriów.

● Niebezpieczeństwo zranienia ostrymi narzędziami tnącymi. Zachować szczególną ostrożność podczas zdejmowania i zakładania osłony noża oraz czyszczenia i smarowania urządzenia. ● Upewnić się, że urządzenie jest w bezpiecznym stanie, sprawdzając w regularnych odstępach czasu, czy sworznie, nakrętki i śruby są mocno dokręcone. ● Po każdym użyciu usunąć zanieczyszczenia z narzędzi tnących za pomocą twardej szczotki i przed założeniem osłony noża nasmarować go odpowiednim olejem w celu ochrony przed korozją. Do ochrony przed korozją i smarowania producent zaleca stosowanie sprayu. Zapytać w serwisie o odpowiedni spray. Narzędzia tnące można smarować w opisany sposób przed każdym użyciem.

⚠ OSTROŻNIE ● Stosować wyłącznie akcesoria i części zamienne dopuszczone przez producenta. Oryginalne akcesoria i części zamienne gwarantują niezawodną i bezpieczną pracę urządzenia.

UWAGA ● Po każdym użyciu czyścić produkt miękką, suchą ściereczką.

Wskazówka ● Czynności serwisowe i konserwacyjne mogą być wykonywane wyłącznie przez odpowiednio wykwalifikowany i specjalnie przeszkolony personel specjalistyczny. Zalecamy odesłanie produktu w celu naprawy do autoryzowanego centrum

serwisowego. • Użytkownik może dokonywać wyłącz-
nie regulacji i napraw opisanych w niniejszej instrukcji
obsługi. W celu wykonania napraw wykraczających po-
za ten zakres należy skontaktować się
z autoryzowanym serwisem.

Ryzyko resztkowe

⚠ OSTRZEŻENIE

- Nawet jeśli urządzenie jest używane zgodnie z zale-
ceniami, pewne ryzyko resztkowe pozostaje. Pod-
czas użytkowania sprzętu mogą wystąpić
następujące zagrożenia:
- Obrażenia spowodowane kontaktem z narzędziami
tnącymi. Trzymać narzędzia tnące z dala od ciała.
Po zakończeniu cięcia zakładać osłony na noże.
- Wibracje mogą powodować obrażenia ciała. Do
każdego zadania należy używać odpowiednich nar-
zędzi, dołączonych uchwytów oraz ograniczać
czas pracy i ekspozycje.
- Hałas może spowodować uszkodzenie słuchu. No-
sić ochronę słuchu i ograniczyć narażenie.

Zmniejszenie ryzyka

⚠ OSTROŻNIE

- Dłuższe używanie urządzenia może prowadzić do za-
burzeń ukrwienia w dłoniach na skutek wibracji. Nie
jest możliwe ogólne ustalenie czasu użytkowania, po-
niważ zależy on od szeregu czynników:
- Indywidualna skłonność do złego ukrwienia (często
zimne palce, mrowienie w palcach)
- Niska temperatura otoczenia. Dla ochrony dłoni na-
leży nosić ciepłe rękawice.
- Mocne ściskanie pogarsza ukrwienie.
- Ciągła praca działa gorzej niż praca z przerwami.
Jeżeli przy regularnym, długotrwałym używaniu urzą-
dzenia wielokrotnie powtarzają się określone objawy,
np. mrowienie w palcach, zimne palce, należy zasię-
gnąć porady lekarza.

Zastosowanie zgodne z przeznaczeniem

- Nożyce do żywopłotu są przeznaczone do zastoso-
wań komercyjnych.
- Akcesoria są przeznaczone do użytku z narzędziem
wielofunkcyjnym MT 36 Bp.
- Urządzenie jest przeznaczone wyłącznie do użytku
zewnątrznego.
- Ze względów bezpieczeństwa urządzenia należy
zawsze trzymać mocno oburącz.
- Urządzenie jest przeznaczone jest do cięcia żywo-
płotów, krzewów i podobnych roślin. Użytkownik stoi
przy tym bezpiecznie na ziemi.
- Z urządzenia można korzystać wyłącznie w su-
chym, dobrze oświetlonym otoczeniu.

Każde inne zastosowanie, np. cięcie trawy, drzew lub
gałęzi, jest niedozwolone.

Ochrona środowiska



Materiały, z których wykonano opakowania, na-
dają się do recyklingu. Opakowania poddać utyli-
zacji przyjaznej dla środowiska naturalnego.



Elektryczne i elektroniczne urządzenia zawierają
cenne surowce wtórne, a często również takie
części składowe jak baterie, akumulatory lub oleje,
które w razie niewłaściwej obsługi lub nieprawi-
dłowej utylizacji mogą stanowić potencjalne zagrożenie
dla zdrowia ludzkiego i środowiska naturalnego. Jednak

te części składowe są niezbędne do prawidłowej pracy
urządzenia. Urządzeń oznaczonych tym symbolem nie
można wyrzucać do odpadów z gospodarstw domo-
wych.

Wskazówki dotyczące składników (REACH)

Aktualne informacje dotyczące składników można zna-
leźć na stronie: www.kaercher.de/REACH

Akcesoria i części zamienne

Należy stosować tylko oryginalne akcesoria i części za-
mienne, ponieważ gwarantują one bezpieczną i beza-
waryjną pracę urządzenia.

Informacje dotyczące akcesoriów i części zamiennych
można znaleźć na stronie www.kaercher.com.

Zakres dostawy

Zakres dostawy urządzenia jest przedstawiony na opa-
kowaniu. Podczas rozpakowywania urządzenia należy
sprawdzić, czy w opakowaniu znajdują się wszystkie
elementy. W przypadku stwierdzenia braków w akceso-
riach lub szkód powstałych w transporcie należy zwró-
cić się do dystrybutora.

Symbole na urządzeniu

	Ogólny znak ostrzegawczy
	Przed uruchomieniem należy dokładnie przeczytać instrukcję obsługi i wszystkie zasady bezpieczeństwa.
	W trakcie eksploatacji urządzenia należy nosić odpowiednią ochronę oczu i uszu.
	Podczas pracy z użyciem urządzenia stosować antypoślizgowe i wytrzymałe rękawice ochronne.
	Podczas pracy z użyciem urządzenia nosić obuwie ochronne odporne na poślizgnięcie.
	Niebezpieczeństwo zranienia. Nie dotykać ostrych narzędzi tnących.
	Zagrożenie elektryczne. Podczas pracy z urządzeniem należy zachować minimalną odległość 10 m od linii napowietrznych.
	Niebezpieczeństwo spowodowane przez przedmioty wyrzucane z dużą siłą. Nie pozwalają osobom postronnym, zwłaszcza dzieciom, jak również zwierzętom domowym zbliżać się do miejsca pracy na odległość mniejszą niż 15 m.

Opis urządzenia

W niniejszej instrukcji obsługi opisany jest maksymalny zakres wyposażenia. W zależności od modelu występują różnice w zakresie dostawy (patrz opakowanie).

Rysunek – patrz strona z grafikami

Rysunek A

- 1 Oslona noża
- 2 Ostrze tnące
- 3 Zgarniacz pokosu
- 4 Trzonek
- 5 Tabliczka znamionowa
- 6 Blokada dźwigni
- 7 Dźwignia do regulacji kąta cięcia

Uruchamianie

Montaż narzędzia wielofunkcyjnego

1. Podłączyć trzonek do sprzęgła narzędzia wielofunkcyjnego (patrz instrukcja obsługi *Narzędzie wielofunkcyjne MT 36 Bp*).

Rysunek B

Montaż zgarniacza pokosu

1. Zamontować zgarniacz pokosu.

Rysunek C

Eksploatacja

Początkującym użytkownikom nożyc do żywopłotu zalecamy, aby przed rozpoczęciem pracy osoba doświadczone przeszkoliła ich i przećwiczyła z nimi obsługę i technikę pracy.

Ustawianie kąta cięcia

Kąt między trzonkiem a nożycami do żywopłotu można dostosować do warunków pracy.

Rysunek D

⚠ OSTROŻNIE

Ostry nóż tnący

Rany cięte

Na czas wszystkich prac przy nożu tnącym zakładać rękawice ochronne.

1. Zamontować osłonę noża.
Rysunek E
2. Ustawić urządzenie na równej powierzchni.
3. Nacisnąć blokadę uchwytu.
Rysunek F
Uchwyt do ustawiania kąta cięcia zostaje odblokowany.
4. Nacisnąć uchwyt, aby ustawić kąt cięcia.
Rysunek G
5. Ustawić kąt między trzonkiem a nożycami do żywopłotu.
6. Zwolnić uchwyt, aby móc ustawić kąt cięcia. Upewnić się, że uchwyt zablokuje się w wycięciu.
7. Zwolnić blokadę klamki.
Uchwyt do ustawiania kąta cięcia zostaje zablokowany.
8. Zdjąć osłonę noża.

Obsługa

⚠ OSTROŻNIE

Niebezpieczeństwo zranienia o ostry nóż

Podczas wykonywania wszelkich prac przy urządzeniu stosować okulary ochronne i rękawice ochronne.

⚠ OSTRZEŻENIE

Ryzyko odniesienia obrażeń na skutek niekontrolowanych ruchów urządzenia

Trzymać urządzenie obiema rękami.

Zawsze zakładać pas do noszenia.

1. Sprawdzić, czy w żywopłocie nie ma ciała obcych, np. folii, drutu, kamieni czy słupków. W razie potrzeby usunąć je.
2. Zdjąć osłonę noża.

Rysunek H

3. Włączyć urządzenie, patrz instrukcja obsługi *Narzędzie wielofunkcyjne MT 36 Bp*.
4. Przyciąć żywopłot.

Rysunek I

Zakończenie pracy

1. Wyjąć akumulator z urządzenia (patrz instrukcja obsługi *Narzędzie wielofunkcyjne MT 36 Bp*).
2. Oczyszczyć urządzenie (patrz rozdział *Czyszczenie urządzenia*).

Demontaż narzędzia wielofunkcyjnego

1. Odłączyć akcesoria od narzędzia wielofunkcyjnego (patrz instrukcja obsługi *Narzędzie wielofunkcyjne MT 36 Bp*).

Transport

⚠ OSTROŻNIE

Nieuwzględnianie masy urządzenia

Niebezpieczeństwo odniesienia obrażeń i uszkodzenia
Podczas transportu zwrócić uwagę na masę urządzenia.

⚠ OSTRZEŻENIE

Niekontrolowany rozruch

Rany cięte

Po montażu narzędzia wielofunkcyjnego wyjąć zestaw akumulatorów przed transportem.

Transportować urządzenie tylko z założoną osłoną na ostrza.

- Na czas transportu w pojazdach należy zabezpieczyć urządzenie przed ślizganiem się i przechyleniem.

Składowanie

Przed każdym składowaniem wyczyścić urządzenie (patrz rozdział *Czyszczenie urządzenia*).

⚠ OSTROŻNIE

Nieuwzględnianie masy urządzenia

Niebezpieczeństwo odniesienia obrażeń i uszkodzenia
Podczas składowania uwzględnić masę urządzenia.

⚠ OSTRZEŻENIE

Niekontrolowany rozruch

Rany cięte

Po montażu narzędzia wielofunkcyjnego wyjąć zestaw akumulatorów na okres przechowywania.

Składować urządzenie tylko po założeniu osłony na ostrza tnące.

1. Zdjąć pasek.
2. W razie potrzeby zdemontować urządzenie wielofunkcyjne (patrz instrukcja obsługi *Narzędzie wielofunkcyjne MT 36 Bp*).
3. Przechowywać urządzenie w suchym, dobrze wentylowanym miejscu. Trzymać z dala od substancji powodujących korozję, takich jak substancje chemiczne stosowane w ogrodach i sole odładzające. Nie składować urządzenia na zewnątrz.

Czyszczenie i konserwacja

⚠ **OSTRZEŻENIE**

Niekontrolowany ruch

Rany cięte

Przed rozpoczęciem jakichkolwiek prac przy zamontowanym narzędziu wielofunkcyjnym należy wyjąć z niego zestaw akumulatorów.

⚠ **OSTROŻNIE**

Niebezpieczeństwo zranienia o ostry nóż

Podczas wykonywania wszelkich prac przy urządzeniu stosować okulary ochronne i rękawice ochronne.

Czyszczenie urządzenia

1. Za pomocą szczotki oczyścić ostrze z pozostałości po cięciu i zanieczyszczeń.

Rysunek J

2. Wyczyścić trzonek miękką, suchą ściereczką.

Prace konserwacyjne

Sprawdzanie złącza śrubowego noża

⚠ **OSTROŻNIE**

Poluzowane złącze śrubowe

Rany cięte z powodu niekontrolowanych ruchów noża

Regularnie sprawdzać prawidłowe zamocowanie złącza śrubowego noża.

Rysunek K

1. Sprawdzić prawidłowe zamocowanie śrub/nakrętek.
2. Dokręcić poluzowane śruby/nakrętki.

Smarowanie ostrego noża

Aby utrzymać odpowiednią jakość noża, jego ostrza należy smarować po każdym użyciu.

Wskazówka

Odpowiedni efekt zapewnia stosowanie oleju maszynowego o niskiej lepkości lub oleju w sprayu.

Rysunek L

1. Położyć urządzenie na równym podłożu.
2. Nasmarować olejem górną stronę ostrza noża.

Wskazówka

Można poprawić efekt, uruchamiając narzędzie wielofunkcyjne krótko po nałożeniu oleju, aby olej został rozproszony w całej przestrzeni (patrz instrukcja obsługi Narzędzie wielofunkcyjne MT 36 Bp).

Ostrzenie ostrego noża

Wskazówka

Podczas ostrzenia usuwać jak najmniej materiału, aby utrzymać pierwotny kształt zębów tnących.

⚠ **OSTROŻNIE**

Ostry nóż

Rany cięte

Podczas ostrzenia ostrego noża należy nosić odpowiednie rękawice ochronne.

1. Zamocować nóż w imadle.
2. Naostrzyć dostępne zęby tnące za pomocą pilnika.
3. Ostrożnie dalej przesuwając nóż ręką, aż do uzyskania dostępu do kolejnych nienaostrzonych zębów tnących.
4. Naostrzyć wszystkie dostępne zęby tnące za pomocą pilnika.

Usuwanie usterek

Usterki mają często proste przyczyny, które można usunąć samodzielnie, korzystając z poniższego przeglądu. W razie wątpliwości lub wystąpienia usterek innych niż wymienione należy skontaktować się z autoryzowanym serwisem.

W wyniku starzenia zmniejsza się pojemność zestawu akumulatorów, mimo odpowiedniej konserwacji, dlatego nawet po całkowitym naładowaniu nie można osiągnąć maksymalnego poziomu naładowania. Nie oznacza to usterek.

Błąd	Przyczyna	Sposób usunięcia
Urządzenie zatrzymuje się w trakcie pracy.	Nóż jest zablokowany przez resztki roślin.	● Usunąć resztki roślin z noża.
	Silnik jest przegrzany.	● Przerwać pracę i poczekać, aż silnik wychłodzi się.
Problemy z montażem części trzonka	Miejsca połączeń są zanieczyszczone.	● Usunąć zanieczyszczenia z zakończeń trzonka. ● Akcesoria należy odkładać tylko na czyste powierzchnie.

Gwarancja

W każdym kraju obowiązują warunki gwarancji określone przez dystrybutora. Ewentualne usterki urządzenia usuwane są w okresie gwarancji bezpłatnie, o ile spowodowane są błędem materiałowym lub produkcyjnym. W sprawach napraw gwarancyjnych prosimy kierować się z dowodem zakupu do dystrybutora lub do autoryzowanego punktu serwisowego. (Adres znajduje się na odwrocie)

Dane techniczne

	MT 36 Bp	MT HT 550/36
Wydajność urządzenia		
Napięcie robocze	V	36

		MT 36 Bp	MT HT 550/36
Maksymalna prędkość	/min	10000 ± 10%	
Długość noża	cm		55
Rozstaw zębów	mm		28
Zakres roboczy (maks.)	m		3,1
Wymiary i masa			
Dł. x szer. x wys.	mm	951 x 197 x 188	1305 x 125 x 87
Masa (z zestawem akumulatorów)	kg	2,6	2,3
Dane dotyczące wydajności urządzenia (mierzone dla narzędzia wielofunkcyjnego MT 36 Bp)			

	MT 36 Bp	MT HT 550/36
Maks. prędkość obrotowa /min		1820 ± 10%
Poziom mocy akustycznej zgodnie z EN 62841-1 i EN 62841-4-2 (mierzony dla narzędzia wielofunkcyjnego MT 36 Bp)		
Poziom ciśnienie aku- stycznego L _{pA}	dB(A)	83,6
Niepewność pomiaru K _{pA}	dB(A)	3,0
Poziom mocy akustycznej L _{WA} + niepewność pomiaru K _{WA}	dB(A)	95
Wielkość wibracji zgodnie z EN 62841-1 i EN 62841-4-2 (mierzona dla narzędzia wielofunkcyjnego MT 36 Bp)		
Drgania przedniego uchwytu przenoszone przez kończyny górne	m/s ²	3,8
Drgania tylnego uchwytu przenoszone przez kończyny górne	m/s ²	3,0
Niepewność pomiaru K	m/s ²	1,5

Zmiany techniczne zastrzeżone.

Wartość drgań i emisji hałasu

Wskazane wartości sumaryczne drgań i wskazane wartości emisji hałasu zostały zmierzone zgodnie ze standardową metodą testowania i mogą być wykorzystane do porównania jednego narzędzia z drugim. Deklarowane wartości sumaryczne drgań i deklarowane wartości emisji hałasu mogą być również wykorzystane do wstępnej oceny narażenia.

⚠ OSTRZEŻENIE

Emisja drgań i emisja hałasu podczas rzeczywistego użytkowania elektronarzędzia może różnić się od podanych wartości, w zależności od używanego narzędzia, a w szczególności od rodzaju obrabianego przedmiotu. Określenie środków bezpieczeństwa mających na celu ochronę operatora w oparciu o ocenę narażenia w rzeczywistych warunkach użytkowania (z uwzględnieniem wszystkich części cyklu pracy, takich jak np. czas za-działania).

Urządzenia, w których drgania o wartości > 2,5 m/s² przenoszone są przez kończyny górne (patrz rozdział Dane techniczne w instrukcji obsługi)

⚠ **OSTROŻNIE** • Wielogodzinne, nieprzerwane używanie urządzenia może prowadzić do uczucia sztywnienia kończyn. • Dla ochrony dłoni należy nosić ciepłe rękawice. • Robić regularne przerwy w pracy.

Deklaracja zgodności UE

Niniejszym oświadczamy, że określone poniżej urządzenie odpowiada pod względem koncepcji, konstrukcji oraz wprowadzonej przez nas do handlu wersji obowiązującym zasadniczym wymogom dyrektywy UE dotyczącym bezpieczeństwa i zdrowia. Wszelkie niezgodnione z nami modyfikacje urządzenia powodują utratę ważności tego oświadczenia.

Produkt: Akumulatorowe nożyce do cięcia żywopłotu
Typ: 1.042-511.0 + 1.042-513.0

Obowiązujące dyrektywy UE

2006/42/WE (+2009/127/WE)
2014/30/UE
2000/14/WE (+2005/88/WE)
2011/65/UE

Zastosowane normy zharmonizowane

EN 62841-1: 2015+A11: 2022
EN 62841-4-2: 2019+A1: 2022+A11: 2022
EN 55014-1: 2017 + A11: 2020
EN 55014-2: 1997+A1: 2001+A2: 2008
EN IEC 63000: 2018

Zastosowana metoda oceny zgodności

2000/14/WE i zmieniona przez 2005/88/WE
Załącznik V

Poziom mocy akustycznej dB(A)

Zmierzony: 93,9

Gwarantowany: 95

Niżej podpisane osoby działają na zlecenie i z upoważnienia zarządu.



H. Jenner

Chairman of the Board of Management



S. Reiser

Director Regulatory Affairs & Certification

Administrator dokumentacji:

S. Reiser

Alfred Kärcher SE & Co. KG

Alfred-Kärcher-Str. 28 - 40

71364 Winnenden (Germany)

Tel.: +49 7195 14-0

Faks: +49 7195 14-2212

Winnenden, 01.05.2022 r.

Tartalom

Biztonsági tanácsok	92
Rendeltetés szerű alkalmazás	94
Környezetvédelem	95
Tartozékok és pótalkatrészek	95
Szállított tartozékok	95
A készülék szimbólumai	95
A készülék leírása	95
Üzembe helyezés	95
Üzemeltetés	95
Szállítás	96
Raktározás	96
Ápolás és karbantartás	96
Karbantartási munkálatok	96
Segítség üzembiztonság esetén	97
Garancia	97
Műszaki adatok	97
Rezgés- és zajérték	97
EU-megfelelőségi nyilatkozat	97

Biztonsági tanácsok



Készüléke első használat előtt olvassa el ezt az eredeti üzemeltetési útmutatót. Ezeknek megfelelően járjon el. Őrizze meg az eredeti kezelési útmutatót későbbi használatra vagy a következő tulajdonos számára.

Veszélyfokozat

⚠ VESZÉLY

- Olyan, közvetlenül fenyegető veszély jelzése, amely súlyos sérülésekhez vagy halálhoz vezet.

⚠ FIGYELMEZTETÉS

- Olyan, esetlegesen veszélyes helyzet jelzése, amely súlyos sérülésekhez vagy halálhoz vezethet.

⚠ VIGYÁZAT

- Olyan, esetlegesen veszélyes helyzet jelzése, amely könnyebb sérülésekhez vezethet.

FIGYELEM

- Olyan, esetlegesen veszélyes helyzet jelzése, amely anyagi károkhoz vezethet.

A teleszkópos sövénynyírókra vonatkozó biztonsági utasítások

- Testrészeit tartsa távol a pengétől. A pengék mozgásakor a vágott anyag megragadása és eltávolítása tilos. A pengék kikapcsolásához használja a kapcsolót. A sövénynyíró használatakor a legkisebb figyelmetlenség is súlyos sérüléseket okozhat.
- A sövénynyíró szállításához használja a fogantyút; a sövénynyíró szállítása előtt kapcsolja ki a pengét és akadályozza meg a kapcsoló használatát. A sövénynyíró megfelelő szállítása csökkenti a véletlen indítás és a pengék okozta sérülések kockázatát.
- A sövénynyíró szállítása vagy tárolása előtt mindig telepítse a pengeburkolatot. A sövénynyíró megfelelő kezelése csökkenti a pengék okozta sérülések kockázatát.
- A beragadt anyagok eltávolítása előtt vagy a készülékkel kapcsolatos karbantartási munkálatok kivitelezése előtt bizonyosodjon meg arról, hogy a készülék minden kapcsolója a KI állásban található és az akkumulátor eltávolításáról vagy leválasztásáról. A sövénynyíró véletlenszerű használata a beszorult anyag eltávolítása közben, illetve a karbantartási munkálatok kivitelezése közben súlyos sérüléseket okozhat.
- A sövénynyíró kizárólag a szigetelt fogantyúfelületeknél tartsa, ellenkező esetben a penge érintkezhet a rejtett vezetékkel. Ha a pengék a feszültség alatt álló vezetékkel érintkeznek, a sövénynyíró szabadon lévő fém alkatrészei feszültség alá kerülhetnek és áramütésveszélyt alulhatnak ki.
- Az elektromos kábeleket és vezetékeket tartsa a vágási zónától távol. Az elektromos kábeleket gyakran sövények vagy bokrok fedhetik, mely esetben azokat a pengék véletlenül elvághatják.
- A sövénynyíró használata rossz időben, különösen villámláskor, tilos. Így csökken a villámcsapás veszélye.
- Az áramütés kockázatának csökkentése céljából soha ne használja a teleszkópos sövénynyíró elektromos vezeték közelében. Az elektromos vezetékkel történő érintkezés vagy az üzemeltetés azok közelében súlyos sérüléseket okozhat.
- A sövénynyíró mindig két kézzel és hosszabbítóval üzemeltesse. A hosszabbítóval rendelkező sövénynyíró tartsa mindkét kezével, így biztosítja a biztonságos kezelést.

- Ha a teleszkópos sövénynyíró a feje fölött használja, mindig használjon fejtámaszt is. A leesező részek súlyos sérüléseket okozhatnak.

Kiegészítő biztonsági utasítások

⚠ **VESZÉLY** • Súlyos sérülések veszélye áll fenn, ha a vágókés a forgómozgás hatására tárgyakat repít ki a készülékből, vagy drót vagy zsinór akad a vágószerszámba. Használat előtt vizsgálja meg alaposan a munkaterületet, hogy vannak-e tárgyak, pl.: kövek, botok, fém tárgyak, drót, csontok vagy játékok, és távolítsa el azokat. • Soha ne használja a készüléket, ha emberek – különösen gyermekek – vagy állatok tartózkodnak a készülék 15 méteres körzetében, mert fennáll a veszélye annak, hogy a vágókés tárgyakat repít ki a készülékből. • A készülék mindennemű átalakítása tilos. • Súlyos sérülések léphetnek fel, ha nem koncentráltan dolgozik. Ne használja a készüléket, ha kábítószert, alkoholt vagy gyógyszer hatása alatt áll, illetve ha fáradt.

⚠ **FIGYELMEZTETÉS** • Ezt a készüléket gyermekek vagy csökkent fizikai, érzékszervi vagy szellemi képességű személyek, illetve az utasításokat nem ismerő személyek nem használhatják. • A lehetséges veszélyek felismerése érdekében a munkaterület akadálytalanul át kell tudni tekinteni. A készüléket csak akkor használja, ha a megvilágítás megfelelő. • Használat előtt ellenőrizze, hogy a készülék, az összes kezelőelem és biztonsági berendezés megfelelően működik-e. Ellenőrizze a laza záróelemeket, ellenőrizze, hogy az összes védőfedél és fogantyú szabályszerűen és biztonságosan rögzítve van-e. Ne használja a készüléket, ha annak állapota nem kifogástalan. • Cserélje ki az elhasználódott vagy sérült alkatrészeket, mielőtt üzembe helyezi a készüléket. • A készülékkel történő munkavégzés közben viseljen hosszú, erős nadrágot, hosszú ujjú ruházatot és csúszásmentes csizmát. Ne dolgozzon mezítáiban. Ne viseljen szandált vagy rövidnadrágot. Kerülje a laza ruházatot vagy a zsinórokkal és szalagokkal ellátott ruhákat. • Visszaütés kockázata az egyensúly elvesztése miatt. Kerülje a szabálytalan testhelyzetet, álljon stabilan, és mindig tartsa meg egyensúlyát. • A készüléket mindig két kézzel tartsa. Az egyik kezével fogja meg az elülső fogantyút. A másik kezével fogja meg a hátsó fogantyút, és hozza működésbe a kioldó gombot és az eszköz kapcsolóját. • A készülék használatakor viselnie kell a mellékelt hevedert. A heveder gyorszárral van ellátva. A heveder segíti az eszköz irányítását, amikor a vágás után leereszti, és tartja a készülék súlyát a vágás alatt. • Súlyos sérülések veszélye, ha a hevedert vészhelyzetben nem tudja gyorsan levenni. A készülék használata előtt ismerje meg a hordszít és a gyorskioldó működését. Ne viseljen ruhát a vállpánt felett, vagy soha ne akadályozza egyéb módon a gyorskioldóhoz való hozzáférést. • Áramütésveszély. Ne dolgozzon a készülékkel szabadon futó vezetékektől számított 10 méteres körön belül. • Ne üzemeltesse a készüléket oszlopok, kerítések, épületek vagy más mozdulatlan tárgyak közelében. • A készülék kései élesek. Viseljen erős védőkesztyűt, és dolgozzon elővigyázatosan, amikor szerel, cserélt, tisztít, vagy ellenőrizi a csavarok illeszkedését. • Cserélje ki az elhasználódott vagy sérült alkatrészeket, mielőtt üzembe helyezi a készüléket. • Azonnal állítsa le a készüléket, és ellenőrizze sérülések tekintetében, vagy azonosítsa a rezgés okát, ha a készülék leesett, üstét kapott vagy szokatlan módon re-

zeg. A sérüléseket javíttassa meg az arra jogosult ügyfélszolgálatlalt, vagy cserélje ki a készüléket. • Minden használat előtt ellenőrizze, hogy a rúd tengelycsatlakozása és a vágószerszám megfelelően van-e rögzítve. • Sövény vagy bokor nyírása előtt ellenőrizze, hogy nincsenek-e mögötte vagy benne emberek vagy állatok. • Kapcsolja ki a motort, vegye ki az akkumulátoregységet, és ügyeljen arra, hogy valamennyi mozgó részegység teljes mértékben leállt:

- a vágóegység munkapozíciójának beállítása előtt.
- a készülék tisztítása vagy az eltömődés megszüntetése előtt.
- mielőtt őrizetlenül hagyja a készüléket.
- mielőtt ellenőrizné vagy karbantartaná a készüléket, vagy dolgozna azon.

⚠ VIGYÁZAT • Viseljen teljes védelmet nyújtó védőszemüveget és fülvédőt. • Viseljen fejdédőt, ha olyan területen dolgozik, ahol tárgyak leesésének veszélye áll fenn. • Sérülésveszély, ha a laza ruházatát, haját vagy ékszert a készülék mozgó alkatrészei elkapják. Ruházatát és ékszereit tartsa távol a gép mozgó részeitől. A hosszú haját hátul kösse össze. • A készülék bekapcsolása előtt győződjön meg arról, hogy nem kerül érintkezésbe a vágóegységekkel. • Ne használja a készüléket létrán vagy instabil alapokon. • A fülvédő korlátozhatja a figyelemzett hangok érzékelésének képességét, ezért ügyeljen a közelében és a munkaterületen felmerülő esetleges veszélyekre. • A készülék által okozott zaj korlátozhatja a hangérzékelési képességet, ezért ügyeljen a közelében és a munkaterületen felmerülő esetleges veszélyekre.

FIGYELEM • Ne erőltesse át a készüléket sűrű bozótban. Ettől ugyanis a vágóeszközök blokkolódhatnak és lelassulhatnak. Ha a vágóeszközök blokkolódtak, akkor csökkentse a munkasebességet. • Ne vágjon olyan ágakat és gallyakat, amelyek láthatóan túl nagyok ahhoz, hogy a vágóélek közé férjenek. A nagyobb ágakat és gallyakat motor nélküli kézi vagy ágfűrészsel vágja le.

Biztonságos szállítás és raktározás

⚠ FIGYELMEZTETÉS • Tárolás és szállítás előtt kapcsolja ki a készüléket, hagyja lehűlni, és vegye ki belőle az akkumulátoregységet.

⚠ VIGYÁZAT • A balesetek vagy sérülések megelőzése érdekében a készüléket csak felszerelt késvédővel és kivett akkumulátorral szállítsa és tárolja. • Sérülésveszély és a készülék károsodása. Szállításkor biztosítsa a készüléket elmozdulás, illetve leesés ellen. • A biztonság érdekében az akkuegységet a készüléktől külön tárolja.

FIGYELEM • Szállítás vagy tárolás előtt távolítsa el a készülékből minden idegen testet. • A készüléket olyan száraz és jól szellőző helyen tárolja, amelyet gyermekek nem érhetnek el. Tartsa távol a készüléket korrozíót okozó anyagoktól, mint például a kerti vegyszerektől. • Ne tárolja a készüléket külső térben.

Biztonságos karbantartás és ápolás

⚠ FIGYELMEZTETÉS • Kapcsolja ki a motort, vegye ki az akkumulátoregységet, és ügyeljen arra, hogy valamennyi mozgó részegység teljes mértékben leállt:

- a készülék tisztítása vagy karbantartása előtt.
- mielőtt alkatrészt cserél.

• Sérülésveszély éles vágóeszközök miatt. A késvédő eltávolításakor vagy felhelyezésakor, valamint a készülék tisztításakor és olajozásakor különös óvatossággal járjon el. • Győződjön meg arról, hogy a készülék biztonságos állapotban van, azáltal, hogy rendszeres időközönként ellenőrzi, hogy a csapszegek, anyák és csavarok szorosan vannak húzva. • Minden használat előtt kemény kefével távolítsa el a szennyeződést a vágószerszámokról, és a késvédő visszahelyezése előtt használjon korrozíót ellen védő, megfelelő olajat. A gyártó a korrozíó elleni védelemre és olajozásra spray használatát javasolja. A megfelelő spray kiválasztásában kérjen segítséget az ügyfélszolgálatlaltól. A vágóeszközöket minden használat előtt a leírt módon megolajozhatja.

⚠ VIGYÁZAT • Csak a gyártó által jóváhagyott tartozékokat és pótalkatrészeket használjon. Az eredeti tartozékok és az eredeti pótalkatrészek garantiálják a készülék biztonságos és zavarmentes üzemelését.

FIGYELEM • Egy puha, száraz kendővel minden használat után tisztítsa meg a terméket.

Megjegyzés • Szerviz- és karbantartási munkákat csak megfelelően képzett és szakavatott személyek végezhetnek. Javasoljuk, hogy a terméket valamelyik hivatalos szervizközpontban javíttassa. • Saját maga csak az ebben a használati utasításban leírt beállításokat és javításokat végezheti el. Egyébi javítások tekintetében forduljon valamelyik hivatalos ügyfélszolgálatához.

Fennmaradó kockázatok

⚠ FIGYELMEZTETÉS

- Bizonyos kockázatok még a készülék előírt alkalmazása mellett is fennállnak. A készülék alkalmazása a következő veszélyekkel járhat:
- Sérülésveszély a vágóegységekkel való érintkezés miatt. Tartsa távol a vágószerszámokat a testétől. Ha nem végez vágási tevékenységet, használjon késvédőt.
- A vibrációk sérüléseket okozhatnak. Minden munkához a megfelelő szerszámot és a megfelelő fogantyút használja, illetve korlátozza a munkavégzési időt és a kitettséget.
- A zaj halláskárosodást okozhat. Viseljen hallásvédelmet és korlátozza a zajterhelést.

Kockázatcsökkentés

⚠ VIGYÁZAT

- A készülék hosszabb használati időtartama a kezek rezgés okozta vérellátási zavarához vezethet. Általában érvényes használati időtartamot nem lehet meghatározni, mivel az többféle tényezőtől függ:
 - Személyes hajlam a rossz vérellátásra (gyakran hideg ujjak, ujjzsibbadás).
 - Alacsony környezeti hőmérséklet. Viseljen meleg kesztyűt kezei védelme érdekében.
 - Rossz vérellátás a berendezés túl erős megmarkolása miatt.
 - A szünetmentes üzemeltetés károsabb, mint a szünetek által megszakított üzem.
- A készülék rendszeres, hosszan tartó használata és a tünetek, pl. az ujjzsibbadás, hideg ujjak ismételt fellépése esetén, forduljon orvoshoz.

Rendeltetészerű alkalmazás

- A rudas sövényvágó tartozék ipari használatra alkalmazható.

- A tartozék az MT 36 Bp Multitool-lal történő használatra tervezett.
- A készülék szabadtéri használatra lett tervezve.
- Biztonsági okokból a sövénynyírót mindig két kézzel, szilárdan kell tartani.
- A készülék sövények, bokrok és hasonló növények nyírására szolgál. A felhasználó ennek során biztonságosan áll a talajon.
- A készüléket csak száraz, jól megvilágított környezetben szabad használni.

Minden más, például fű, fa vagy ágak levágására irányuló használat nem engedélyezett.

Környezetvédelem



A csomagolóanyag újrahasznosítható. Kérjük, környezetbarát módon semmisítse meg a csomagolást.



Az elektromos és elektronikus készülékek értékes újrahasznosítható anyagokat és gyakran olyan alkatrészeket tartalmaznak, mint az elemek, akkumulátorok vagy olaj, amelyek helytelen kezelés vagy ártalmatlanítás esetén veszélyeztethetik az egészséget és a környezetet. Ezek az alkotóelemek azonban a készülék rendeltetésszerű üzemeléséhez szükségesek. Az ezzel a szimbólummal jelölt készülékeket nem szabad a háztartási hulladékkal együtt megsemmisíteni.

Összetevőkre vonatkozó utasítások (REACH)

Az összetevőkre vonatkozó aktuális információkat itt találja: www.kaercher.de/REACH

Tartozékok és pótalkatrészek

Csak eredeti tartozékokat és eredeti pótalkatrészt alkalmazzon; ezek garantálják a készülék biztonságos és zavarmentes üzemelését.

A tartozékokra és pótalkatrészekre vonatkozóan információkat itt talál: www.kaercher.com.

Szállított tartozékok

A készülékkel szállított tartozékok fel vannak tüntetve a csomagoláson. Kicsomagolásnál ellenőrizze, hogy megvan-e minden tartozék. Hiányzó tartozékok vagy szállítási sérülések esetén kérjük, értesítse a kereskedőt.

A készülék szimbólumai

	Általános figyelmeztető jelzések
	A készülék üzembe helyezése előtt olvassa el a használati útmutatót és a biztonsági utasításokat.
	A készülékkel való munkavégzés során viseljen megfelelő szemvédelmet és hallásvédelmet.
	A készülékkel való munkavégzés során viseljen csúszásmentes és ellenálló védőkesztyűt.
	A készülékkel végzett munka során viseljen csúszásmentes biztonsági cipőt.

	Sérülésveszély. Ne érintse meg az éles vágóeszközöket.
	Áramütés veszélye. A készülékkel végzett munka során tartson legalább 10 m távolságot a szabadon futó vezetékektől.
	Kirepülő tárgyak veszélye. A munkálatokat nézőket, különösen a gyermekeket és a háziállatokat, tartsa a munkaterület-től legalább 15 m távolságban.

A készülék leírása

A használati utasításban a maximális felszereltséget ismertetjük. Modelltől függően a szállított tartozékoknál különbségek figyelhetők meg (lásd a csomagolást).

A képet lásd az ábrák oldalán

Ábra A

- ① Késvédő
- ② Vágóél
- ③ Növénymaradék-seprő
- ④ Tengely
- ⑤ Típus tábla
- ⑥ Karreteszelés
- ⑦ Kar a vágási szög beállításához

Üzembe helyezés

Szerelje fel a multi tool-t

1. Csatlakoztassa a nyelet a multi tool kapcsolóelemévé (lásd a *Multi Tool MT 36 Bp kezelési útmutatót*).

Ábra B

A növénymaradék-seprő felszerelése

1. Szerelje fel a növénymaradék-seprőt.

Ábra C

Üzemeltetés

A sövénynyíró első alkalommal használó személyeknek azt javasoljuk, hogy kérjenek segítséget egy tapasztalt személytől, és gyakorolják a készülék kezelését, illetve a megfelelő technikákat.

A vágási szög beállítása

A nyél és a sövénynyíró közötti szöveget a munkakörülmenyekhez lehet igazítani.

Ábra D

⚠ VIGYÁZAT

Éles vágókés

Vágási sérülések

A vágókéssel végzett munka során viseljen védőkesztyűt.

1. Szerelje fel a késvédőt.

Ábra E

2. A készüléket sík felületre kell lehelyezni.

- Nyomja meg a fogantyúzárat.
Ábra F
A vágási szög-beállító fogantyú kioldódik.
- Nyomja meg a vágási szög-beállító fogantyút.
Ábra G
- Állítsa be a nyél és a sövényvágó közötti szöget.
- Engedje el a vágási szög-beállító fogantyút. Ügyeljen arra, hogy a fogantyú be legyen kattanva egy hornyba.
- Engedje ki a fogantyúzárat.
A vágási szög-beállító fogantyú reteszeli.
- Távolítsa el a késvédőt.

Kezelés

⚠ VIGYÁZAT

Sérülésveszély éles kések miatt

A készülékkel való munkavégzés közben viseljen védőszemüveget és védőkesztyűt.

⚠ FIGYELMEZTETÉS

Sérülésveszély a készülék ellenőrizetlen mozgásai miatt

A készüléket mindig két kézzel tartsa.

Mindig viselje a hevedert.

- Ellenőrizze, hogy a levágandó növényzetben nincsenek-e idegen testek, pl. főlíák, drótok, kövek, szárfák, és szükség esetén távolítsa el azokat.
- Távolítsa el a késvédőt.

Ábra H

- Kapcsolja be a készüléket, lásd a *Multi Tool MT 36 Bp kezelési útmutatóját*.
- Vágja le a sövényt.

Ábra I

Az üzem befejezése

- Vegye ki az akku egységet a készülékből (lásd a *Multi-Tool MT 36 Bp kezelési útmutatót*).
- Tisztítsa meg a készüléket (lásd a *A készülék tisztításafejezetben*).

A multi tool-t leszerelése

- Vegye le a tartozékat a multi tool-ról (lásd a *Multi-Tool MT 36 Bp kezelési útmutatót*).

Shállítás

⚠ VIGYÁZAT

A súly figyelmen kívül hagyása

Sérülés és károsodás veszélye

Shállítás során ügyeljen a készülék súlyára.

⚠ FIGYELMEZTETÉS

Ellenőrizetlen beindulás

Vágási sérülések

Ha a multi tool fel van szerelve, akkor shállítás előtt vegye ki az akku egységet a készülékből.

A láncfűrész csak felhelyezett késvédővel shállítsa.

- Járműben történő shállítás esetén a készüléket biztosítsa csúsász és felborulás ellen.

Raktározás

Minden raktározás előtt tisztítsa meg a készüléket (lásd a *A készülék tisztításafejezetben*).

⚠ VIGYÁZAT

A súly figyelmen kívül hagyása

Sérülés és károsodás veszélye

Raktározás során ügyeljen a készülék súlyára.

⚠ FIGYELMEZTETÉS

Ellenőrizetlen beindulás

Vágási sérülések

Ha a multi tool fel van szerelve, akkor elraktározás előtt vegye ki az akku egységet a készülékből.

A láncfűrész csak felhelyezett láncvédővel tárolja.

- Vegye le a hevedert.
- Szükség esetén szerelje le a multi tool-t (lásd a *Multi-Tool MT 36 Bp kezelési útmutatót*).
- Tárolja a készüléket száraz, jól szellőztetett helyen. Tartsa távol a korrodáló hatású anyagoktól, pl. kerti vegyszerektől és jégmentesítő sőtől. Ne tárolja a készüléket a szabadban.

Ápolás és karbantartás

⚠ FIGYELMEZTETÉS

Ellenőrizetlen beindulás

Vágási sérülések

Ha a multi tool fel van szerelve, akkor a készüléken végzett bármilyen munka előtt vegye ki belőle az akku egységet.

⚠ VIGYÁZAT

Sérülésveszély éles kések miatt

A készülékkel való munkavégzés közben viseljen védőszemüveget és védőkesztyűt.

A készülék tisztítása

- A kést kefével tisztítsa meg a vágási törmeléktől és a szennyeződésektől.

Ábra J

- Tisztítsa meg a nyelet puha, száraz ruhával.

Karbantartási munkálatok

A kés csavarkötésének ellenőrzése

⚠ VIGYÁZAT

Meglazult csavarkötés

Vágási sérülések a kés ellenőrizetlen mozgásai miatt

Rendszeresen ellenőrizze a kés csavarkötésének megfelelő rögzítettségét.

Ábra K

- Ellenőrizze a csavarok/anyák rögzítettségét.
- A meglazult csavarokat/anyákat húzza meg.

A késpengék olajozása

A kések minőségének megőrzése érdekében minden használat után olajozza meg a késpengéket.

Megjegyzés

Igen jó eredményre számíthat higan folyó gépolaj vagy szőróolaj alkalmazása esetén.

Ábra L

- Helyezze a készüléket sík felületre.
- Vigye fel az olajat a késpengék felső oldalára.

Megjegyzés

Jobb eredményt érhet el, ha az olaj felvitele után egy rövid időre bekapcsolja a multi tool-t, hogy az olaj szétáramoljon a közbenső területekre (lásd a *Multi-Tool MT 36 Bp kezelési útmutatót*).

A késpengék élezése

Megjegyzés

Az élezés során a lehető legkevésbé anyagot távolítsa el, és tartsa meg a pengefogak eredeti szögét.

⚠ VIGYÁZAT

Éles kés

Vágási sérülések

A késpengék élezése során viseljen megfelelő védőkesztyűt.

1. Fogja be a kést egy satuba.
2. Élezze meg reszelővel a pengefogak szabadon lévő oldalát.

3. Óvatosan mozgassa tovább a kést kézzel, amíg a megélezetlen pengefogak szabadabbá nem válnak.
4. Élezze meg reszelővel a pengefogak szabadon lévő oldalát.

Segítség üzemzavarok esetén

Az üzemzavarok gyakran egyszerű okokra vezethetők vissza, amelyeket az alábbi áttekintés segítségével a kezelő maga is könnyen elháríthat. Kétség esetén vagy az itt meg nem nevezett üzemzavarok esetén kérjük, forduljon a hivatalos ügyfélszolgálathoz.

A használati idő előrehaladtával az akkumulátoregység kapacitása még megfelelő ápolás mellett is csökken, így már teljesen feltöltött állapotban sem éri el a teljes üzemidőt. Ez nem hiba.

Hiba	Ok	Elhárítás
A készülék üzem közben leáll	A kést blokkolja a levágott növényi maradék.	● Távolítsa el a késből a levágott növényi maradékokat.
	A motor túlmelegedett	● Hagyja abba a munkát, hagyja a motort lehűlni.
Problémák a nyélrészek felszerelése során	Az összekötési helyek piszkosak.	<ul style="list-style-type: none"> ● Távolítsa el a szennyeződést a nyél végeiről. ● A tartozékokat csak tiszta felületre tegye le.

Garancia

Minden országban az illetékes értékesítőnk által biztosított garanciális feltételek érvényesek. Amennyiben a garanciaidőn belül a készüléknél hibák merülnek fel, azokat díjmentesen orvosoljuk, ha az adott hibák anyag-, illetve gyártási hibák. Garanciális esetben kérjük, a számlával együtt forduljon forgalmazójához vagy a legközelebbi, arra jogosult ügyfélszolgálati irodához. (A cím a hátoldalon található)

Műszaki adatok

	MT 36 Bp	MT HT 550/36
A készülék teljesítményre vonatkozó adatai		
Üzemi feszültség	V	36
Maximális sebesség	/min	10000 ± 10%
A vágókés hossza	cm	55
Fogtávolság	mm	28
Működési tartomány (max.)	m	3,1
Méreték és súlyok		
Hosszúság x szélesség x magasság	mm	951 x 1305 x 197 x 125 x 87 x 188
Tömeg (akkuegységgel)	kg	2,6 2,3
A készülék teljesítményre vonatkozó adatok (MT 36 Bp Multitool-nal mérve)		
Maximális fordulatszám	/min	1820 ± 10%
EN 62841-1 és EN 62841-4-2 szerinti zajteljesítményszint (Multitool MT 36 Bp készülékkel mért)		
Zajszint L _{pA}	dB(A)	83,6
Bizonytalansági paraméter K _{pA}	dB(A)	3,0
Zajteljesítményszint L _{WA} + K _{WA}	dB(A)	95
Bizonytalansági paraméter K _{WA}		

MT 36
Bp MT HT
550/36

EN 62841-1 és EN 62841-4-2 szerinti vibrációs érték (Multitool MT 36 Bp készülékkel mért)

Kéz-kar-vibrációs érték elülső kézi fogantyú	m/s ²	3,8
Kéz-kar-vibrációs érték hátsó kézi fogantyú	m/s ²	3,0
Bizonytalansági paraméter K	m/s ²	1,5

A műszaki változtatások jogát fenntartjuk.

Rezgés- és zajérték

A közölt rezgésösszértékek és a zajkibocsátási összértékek mérése szabványosított módszerrel történt és felhasználhatók az egyes szerszámok összehasonlítására. A közölt rezgésösszértékek zajkibocsátási összértékek az expozíció előzetes értékeléséhez is felhasználhatók.

△ FIGYELMEZTETÉS

A szerszám használatának és a feldolgozott munkadarab típusának függvényében az elektromos szerszám használatakor a rezgésértékek és a zajkibocsátási szint értehetnek a közölt értékektől.

Azonosítsa a felhasználó biztonságát támogató biztonsági intézkedéseket, a tényleges használati körülmények között végzett expozícióértékelés alapján (tekintettel az üzemeltetési ciklus valamennyi részére, például az aktiválási időre).

Készülékek > 2,5 m/s² kéz-kar vibrációval (lásd a használati útmutatóban a Műszaki adatok című fejezetet).

△ **VIGYÁZAT** • A készülék több órán keresztül, megszakítás nélkül történő használata érzékszerveket okozhat. • Viseljen meleg kesztyűt kezei védelme érdekében. • Tartson rendszeresen szünetet.

EU-megfelelőségi nyilatkozat

Ezúton kijelentjük, hogy az alább megjelölt gép tervezése és felépítése alapján, valamint az általunk forgalomba hozott kivitelben megfelel a vonatkozó EU-

irányelvek alapvető biztonsági és egészségügyi követelményeinek. A gépen végzett, de velünk nem egyeztetett módosítás esetén jelen nyilatkozat érvényét veszti.

Termék: Akkumulátoros teleszkópos sövénynyíró
Típus: 1.042-511.0 + 1.042-513.0

Vonatkozó EU-irányelvek
2006/42/EK (+2009/127/EK)
2014/30/EU
2000/14/EK (+2005/88/EK)
2011/65/EU

Alkalmazott harmonizált szabványok
EN 62841-1: 2015 +A11: 2022
EN 62841-4-2:2019+A11:2022+A11:2020
EN 55014-1: 2017 + A11: 2020
EN 55014-2: 1997+A1: 2001+A2: 2008
EN IEC 63000: 2018

Alkalmazott megfelelőségértékelési eljárások
2000/14/EK és módosítása: 2005/88/EK: V. melléklet

Zajtjeljesítményszint dB(A)

Mért:93,9

Szavato!t:95

Az aláírók a cégvezetőség megbízásából és teljes körű meghatalmazásával járnak el.



H. Jenner

Chairman of the Board of Management



S. Reiser

Director Regulatory Affairs & Certification

Dokumentációs meghatalmazott:

S. Reiser

Alfred Kärcher SE & Co. KG

Alfred-Kärcher-Str. 28 - 40

71364 Winnenden (Németország)

Tel.: +49 7195 14-0

Fax: +49 7195 14-2212

Winnenden, 2022/05/01

Obsah

Bezpečnostní pokyny	98
Použití v souladu s určením	100
Ochrana životního prostředí	100
Příslušenství a náhradní díly	100
Rozsah dodávky	100
Symbole na přístroji	100
Popis přístroje	101
Uvedení do provozu	101
Provoz	101
Přeprava	101
Skladování	101
Péče a údržba	102
Údržbářské práce	102
Náповěda při poruchách	102
Záruka	102
Technické údaje	102
Hodnota vibrační a hluku	103
EU prohlášení o shodě	103

Bezpečnostní pokyny



Před prvním použitím přístroje si přečtěte tuto kapitulu o bezpečnosti a originální návod k použití. Řiďte se jimi. Uchovejte originální

návod k použití pro pozdější použití nebo dalšího vlastníka.

Stupně nebezpečí

⚠ NEBEZPEČÍ

• *Upozornění na bezprostředně hrozící nebezpečí, které vede k těžkým úrazům nebo usmrcení.*

⚠ VAROVÁNÍ

• *Upozornění na možnou nebezpečnou situaci, která může vést k těžkým úrazům nebo usmrcení.*

⚠ UPOZORNĚNÍ

• *Upozornění na možnou nebezpečnou situaci, která může vést k lehkým úrazům.*

POZOR

• *Upozornění na možnou nebezpečnou situaci, která může vést ke vzniku věcných škod.*

Bezpečnostní pokyny pro tyčové nůžky na živý plot

- **Dbejte, abyste žádnou částí těla nezasáhli do blízkosti řezacího nože. Neodstraňujte řezaný materiál ani nedržte řezaný materiál v ruce, když se nože pohybují. Po vypnutí spínače se nože stále pohybují. Jediný okamžik nepozornosti při používání nůžek na živý plot může vést k utrpění vážného zranění.**
- **Přenášejte nůžky na živý plot za rukojeť se zastaveným nožem a dbejte na to, abyste žádný spínač neaktivovali. Správné přenášení nůžek na živý plot snižuje riziko náhodného spuštění a následného zranění o nože.**
- **Při přepravě nebo skladování nůžek na živý plot vždy nasaďte kryt nože. Správná manipulace s nůžkami na živý plot snižuje nebezpečí poranění o nože.**
- **Před odstraněním zaseknutého materiálu nebo před údržbou přístroje se ujistěte, že jsou všechny hlavní spínače vypnuté a že je vyjmutý nebo odpojený akumulátorový blok. Neočekávaná aktivace nůžek na živý plot při odstraňování zaseknutého materiálu nebo při údržbě může vést k vážným zraněním.**
- **Držte nůžky na živý plot pouze za izolovalné úchopné plochy, protože nůž se může dostat do kontaktu se skrytým vedením. Pokud se nože dostanou do kontaktu s vedením pod napětím, nechráněné kovové části nůžek na živý plot mohou být pod napětím a mohou obsluhu způsobit úraz elektrickým proudem.**
- **Udržujte všechny napájecí kabely a vodiče mimo oblast řezání. Napájecí kabely mohou být ukryté v živých plotech nebo keřích a může se stát, že je nechtěně přejíždíte nožem.**
- **Nůžky na živý plot nepoužívejte za špatného počasí, zejména když hrozí blesk. Snižte se tak riziko zasažení bleskem.**
- **Abyste snížili riziko úrazu elektrickým proudem, nikdy nepoužívejte nůžky na živý plot v blízkosti elektrického vedení. Kontakt s elektrickým vedením nebo použití nůžek v blízkosti elektrického vedení může způsobit vážné zranění nebo úraz elektrickým proudem s následkem smrti.**
- **Nůžky na živý plot s prodloužením obsluhujte vždy oběma rukama. Držte nůžky na živý plot s prodloužením oběma rukama, abyste zabránili ztrátě kontroly.**

- Při práci s tyčovými nůžkami na živý plot nad hlavou vždy používejte ochranu hlavy. Padající části mohou způsobit vážná zranění.

Dodatečné bezpečnostní pokyny

⚠ NEBEZPEČÍ. Může dojít k vážnému zranění, budou-li řeznými nožem vymrštnuty předměty nebo se v řezném nástroji zachytí drát nebo provaz (kabel). Před použitím důkladně prohlédněte pracovní plochu a odstraňte z ní předměty, jako jsou kameny, tyče, kov, dráty, kosti nebo hračky. • Přístroj nikdy nepoužívejte, pokud se v okruhu 15 m nacházejí osoby, zejména děti nebo zvířata, kvůli riziku, že řezným nožem mohou být vymrštnuty předměty. • Na přístroji se nesmí provádět žádné změny. • Vážná zranění způsobená nesoustředěnou prací. Nepoužívejte přístroj, pokud jste pod vlivem drog, alkoholu nebo léků nebo jste unavení.

⚠ VAROVÁNÍ. Přístroj není určen k tomu, aby jej používaly děti nebo osoby s omezenými tělesnými, smyslovými či duševními schopnostmi nebo osoby, jež nejsou seznámeny s těmito pokyny. • Potřebujete mít neomezený výhled do pracovní oblasti, abyste rozpoznali možná nebezpečí. Přístroj používejte pouze při dobrém osvětlení. • Před provozem se ujistěte, že přístroj, všechny ovládací prvky a bezpečnostní mechanismy řádně fungují. Zkontrolujte pevné usazení uzávěrů, ujistěte se, že všechny ochranné kryty a rukojeti jsou řádně a bezpečně upevněny. Přístroj nepoužívejte, pokud není v bezchybném stavu. • Před uvedením zařízení do provozu vyměňte opotřebované nebo poškozené součásti. • Při práci se zařízením noste dlouhé těžké kalhoty, oblečení s dlouhým rukávem a neklouzavé boty. Nepracujte bosí. Noste sandály ani šortky. Nenoste volné oblečení nebo oblečení se šňůrkami a pásy. • Nebezpečí zpětného rázu v důsledku ztráty rovnováhy. Vyvarujte se abnormálnímu držení těla, zaujměte bezpečný postoj a udržujte vždy rovnováhu. • Přístroj držte vždy oběma rukama. Jednou rukou držte přední rukojeť. Druhou rukou držte zadní rukojeť, ovládejte tlačítko na odjištění a hlavní spínač. • Při používání přístroje musíte nosit dodaný popruh. Popruh je vybaven rychlouzávěrem. Popruh Vám pomůže kontrolovat přístroj při spuštění po provedení řezu a zachytit hmotnost přístroje během řezání. • Těžká zranění, pokud nelze v nouzovém případě dostatečně rychle svléknout nosný popruh. Před použitím přístroje se dobře obezpečte s nosným popruhem a rychlouzávěrem. Přes ramenní pás nenoste žádný oděv a ani jiným způsobem nikdy neomezujte přístup k rychlouzávěru. • Nebezpečí úraza elektrickým proudem. Nepracujte s přístrojem v okruhu 10 m okolo nadzemního vedení • Nepoužívejte přístroj v blízkosti sloupků, plotů, budov nebo jiných nepohyblivých předmětů. • Nože přístroje jsou ostré. Při montáži, výměně, čištění nebo kontrole uložení šroubů noste pevné ochranné rukavice a pracujte opatrně. • Před uvedením zařízení do provozu vyměňte opotřebované nebo poškozené součásti. • V případě pádu stroje, nárazu stroje nebo zjištění neobvyklých vibrací přístroj okamžitě zastavte a zkontrolujte, zda nevykazuje žádné škody, respektive identifikujte příčinu vibrací. Případné škody nechte opravit autorizovaným zákaznickým servisem nebo zajistěte výměnu přístroje. • Před každým použitím zkontrolujte pevné usazení násadového spoje tyče a řezného nástroje. • Před řezáním živých plotů nebo

keřů se ujistěte, že se v nich nebo za nimi nenacházejí osoby nebo zvířata. • Vypněte motor, vyjměte akumulátorový blok a ujistěte se, že jsou všechny pohyblivé části zcela zastavené:

- Než budete nastavovat pracovní polohu řezacího ústrojí.
- Než budete přístroj čistit nebo odstraňovat zablokování.
- Než necháte přístroj bez dozoru.
- Než začnete přístroj kontrolovat, udržovat nebo na něm pracovat.

⚠ UPOZORNĚNÍ. Používejte plnou ochranu očí a sluchu. • Používejte ochranu hlavy při práci v oblastech, ve kterých hrozí nebezpečí padajících předmětů. • Nebezpečí poranění, pokud se do pohyblivých částí přístroje zachytí volné oblečení, vlasy nebo šperky. Udržujte oděv a šperky pryč z dosahu pohyblivých částí stroje. Svažte si dlouhé vlasy. • Před spuštěním přístroje se ujistěte, že řezné nástroje nemohou přijít s ničím do kontaktu. • Nepoužívejte přístroj na žebřících nebo nestabilním podkladu. • Ochrana sluchu může omezovat vaši schopnost slyšet výstražné tóny, dávejte proto pozor na možná nebezpečí v blízkosti a v pracovní oblasti. • Hluk přístroje může omezovat vaši schopnost slyšet, dávejte proto pozor na možná nebezpečí v blízkosti a v pracovní oblasti.

POZOR. Nevedte přístroj násilím skrze husté křoví. Mohou se tím zablokovat a zpomalit řezné nástroje. Snižte pracovní rychlost, když se řezné nástroje zablokují. • Neřežte větve a větvičky, které jsou zjevně velké na to, aby se vešly mezi řezné listy. Pro užití větších větvi a větviček použijte ruční pilku nebo pilku na větve bez motoru.

Bezpečná přeprava a skladování

⚠ VAROVÁNÍ. Vypněte přístroj, nechte ho vychladnout a vyjměte akupack předtím, než ho uskladníte nebo budete přepravovat.

⚠ UPOZORNĚNÍ. Pro zabránění úrazům či zraněním se smí přístroj přepravovat a skladovat pouze s nasazenou ochranou nože a vyjmutým akumulátorem. • Nebezpečí poranění a poškození přístroje. Při přepravě zajistěte přístroj proti pohybu nebo pádu. • Akumulátorový blok skladujte z bezpečnostních důvodů odděleně od přístroje.

POZOR. Odstraňte z přístroje všechna cizí tělesa předtím, než ho budete přepravovat nebo uskladňovat. • Přístroj uložte na suchém a dobře větraném místě, kam nemají přístup děti. Přístroj držte z dosahu korozivních látek, jako jsou zahradní chemikálie. • Neskladujte přístroj venku.

Bezpečná údržba a ošetřování

⚠ VAROVÁNÍ. Vypněte motor, vyjměte akupack a ujistěte se, že jsou všechny pohyblivé části zcela zastavené:

- Než budete přístroj čistit nebo na něm provádět údržbu.
- Než budete vyměňovat díly příslušenství.
- Nebezpečí poranění ostrými řeznými nástroji. Sundávání nebo nasazování chráničů nože, čištění a olejování přístroje věnujte zvláštní pozornost.
- Kontrolujte v pravidelných intervalech, zda jsou čepy, matice a šrouby pevně utaženy, abyste zajistili, že zařízení bude v bezpečném stavu. • Po každém použití

odstraňte nečistoty z řezných nástrojů pomocí tvrdého kartáče a k ochraně proti korozi naneste vhodný olej předtím, než nasadíte chránič nože zase zpět. Výrobce doporučuje používat sprej jako ochranu proti korozi a k olejování. Zeptejte se u svého zákaznického servisu na vhodný typ spreje. Rezné nástroje můžete popisovaným způsobem naolejovat před každým použitím.

⚠ UPOZORNĚNÍ. Používejte výhradně příslušenství a náhradní díly schválené výrobcem. Originální příslušenství a originální náhradní díly zaručují bezpečný a bezporuchový provoz přístrojů.

POZOR. Výrobek očistěte po každém použití měkkou suchou utěrkou.

Upozornění. Servisní a údržbářské práce smí provádět jen příslušně kvalifikovaný a speciálně vyškolený odborný personál. Doporučujeme posílat výrobek na opravu do autorizovaného servisního střediska. • Smitě provádět jen nastavení a opravy popisované v tomto návodu k použití. Pro opravy nad tento rámec kontaktujte svůj autorizovaný zákaznický servis.

Zbytková rizika

⚠ VAROVÁNÍ

- I když bude přístroj používán podle předpisů, přetrvávají některá zbytková rizika. Při používání zařízení mohou vzniknout následující rizika:
- Úrazy následkem kontaktu s řeznými nástroji. Rezné nástroje držte pryč od těla. Používejte chránič nože, když nestříháte.
- Vibrace mohou způsobit zranění. Pro každou práci použijte správný nástroj, použijte příslušné rukojeti a omezte pracovní dobu a expozici.
- Hluk může způsobit poškození sluchu. Používejte ochranu sluchu a omezte zátěž.

Snížení rizika

⚠ UPOZORNĚNÍ

- Delší doba používání přístroje může vést ke vzniku oběhových problémů u předních končetin v důsledku vibrací. Všeobecně platnou dobu používání nelze stanovit, protože ji ovlivňuje více faktorů:
 - Osobní predispozice ke špatnému oběhu (často studené prsty, mravenčení v prstech)
 - Nízká teplota prostředí. Používejte teplé rukavice na ochranu rukou.
 - Pevným stiskem omezený krevní oběh.
 - Nepřerušovaný provoz je škodlivější než provoz přerušovaný přestávkami.
- Při pravidelném, dlouhodobém používání přístroje a při opakovaných projevech příznaků, např. mravenčení v prstech, studené prsty, vyhledejte lékaře.

Použití v souladu s určením

- Příslušenství tyčové nůžky na živý plot je vhodné pro výdělečné použití.
- Příslušenství je určeno pro použití s nástrojem Multi-Tool MT 36 Bp.
- Přístroj je určen pouze pro venkovní použití.
- Z bezpečnostních důvodů se musí přístroj vždy bezpečně držet oběma rukama.
- Přístroj je určen k prořezávání živých plotů, keřů a podobné zeleně. Uživatel přitom stojí bezpečně na zemi.

- Přístroj je možno používat pouze v suchém, dobře osvětleném prostředí.
- Jakékoli jiné použití, např. sekání trávy, prořezávání stromů a větví je nepřipustné.

Ochrana životního prostředí



Obalové materiály jsou recyklovatelné. Obaluy prosím likvidujte ekologickým způsobem.



Elektrické a elektronické přístroje obsahují hodnotné recyklovatelné materiály a často součástí, jako baterie, akumulátory nebo olej, které mohou při chybném zacházení nebo likvidaci představovat potenciální nebezpečí pro lidské zdraví nebo pro životní prostředí. Pro řádný provoz přístroje jsou však tyto součásti nezbytné. Přístroje označené tímto symbolem se nesmí likvidovat s domovním odpadem.

Upozornění k obsaženým látkám (REACH)

Aktuální informace k obsaženým látkám naleznete na stránkách: www.kaercher.de/REACH

Příslušenství a náhradní díly

Používejte pouze originální příslušenství a náhradní díly, které Vám zaručí bezpečný a bezporuchový provoz přístroje.

Informace o příslušenství a náhradních dílech naleznete na stránkách www.kaercher.com.

Rozsah dodávky

Rozsah dodávky přístroje je vyobrazen na obalu. Při vybalení zkontrolujte úplnost obsahu. V případě chybějícího příslušenství nebo výskytu poškození při přepravě informujte prosím Vašeho prodejce.

Symbyly na přístroji

	Obecná výstražná značka
	Před uvedením do provozu si přečtete návod k použití a všechny bezpečnostní pokyny.
	Při práci s přístrojem používejte vhodnou ochranu zraku a sluchu.
	Při práci s přístrojem noste neklouzavé a pevné ochranné rukavice.
	Při práci s přístrojem používejte protiskluzovou bezpečnostní obuv.
	Nebezpečí zranění. Nikdy se nedotýkejte ostrých řezných nástrojů.
	Ohrožení elektrickým proudem. Při práci s přístrojem udržujte minimální vzdálenost 10 m od venkovních vedení.



Nebezpečí od vymrštěných předmětů. Držte všechny přihlížející, zejména děti a domácí zvířata, v bezpečné vzdálenosti minimálně 15 m od pracovní oblasti.

Popis přístroje

Tento návod k použití obsahuje popis maximálního vybavení. V závislosti na daném modelu existují rozdíly v rozsahu dodávky (viz obal).

Obrázek viz strany s obrázky

Ilustrace A

- 1 Chránič nože
- 2 Řezný list
- 3 Odstraňovač odřezků
- 4 Hřídel
- 5 Typový štítek
- 6 Pojistka páky
- 7 Páka pro nastavení úhlu řezu

Uvedení do provozu

Montáž nástroje Multi-Tool

1. Připojte hřídel ke spojce nástroje Multi-Tool (viz návod k používání *Multi-Tool MT 36 Bp*).

Ilustrace B

Montáž odstraňovač odřezků

1. Namontujte odstraňovač odřezků.

Ilustrace C

Provoz

Začátečnickům doporučujeme před zahájením práce s plotovými nůžkami absolvovat zaškolení zkušenými osobami a procvičení manipulace a pracovních technik.

Nastavení úhlu řezu

Úhel mezi hřídeli a nůžkami na živý plot lze přizpůsobit pracovním podmínkám.

Ilustrace D

⚠ UPOZORNĚNÍ

Ostrý řezací nůž

Řezná poranění

Při všech pracích na řezacím noži noste ochranné rukavice.

1. Namontujte chránič nože.

Ilustrace E

2. Postavte přístroj na rovnou plochu.
3. Stiskněte pojistku rukojeti.

Ilustrace F

Rukojeť pro nastavení úhlu řezu se odjistí.

4. Stiskněte rukojeť pro nastavení úhlu řezu.

Ilustrace G

5. Upravte úhel mezi hřídeli a nůžkami na živý plot.
6. Uvolněte rukojeť pro nastavení úhlu řezu. Dbejte na to, aby rukojeť zaskočila do drážky.
7. Uvolněte pojistku rukojeti. Rukojeť pro nastavení úhlu řezu se zajistí.
8. Odstraňte chránič nože.

Obsluha

⚠ UPOZORNĚNÍ

Nebezpečí poranění ostrými noži

U všech prací na přístroji noste ochranné brýle a ochranné rukavice.

⚠ VAROVÁNÍ

Nebezpečí poranění v důsledku nekontrolovaných pohybů přístroje

Přístroj držte vždy oběma rukama.

Noste vždy popruh.

1. Zkontrolujte řezaný materiál z hlediska výskytu cizích těles, jako je fólie, dráty nebo vzpěry, a popř. je odstraňte.
2. Odstraňte chránič nože.

Ilustrace H

3. Zapněte přístroj, viz návod k používání *Multi-Tool MT 36 Bp*.

4. Prořežte živý plot.

Ilustrace I

Ukončení provozu

1. Vyměňte baterii z přístroje (viz návod k používání *Multi-Tool MT 36 Bp*).
2. Vyčistěte přístroj (viz kapitolu *Čištění stroje*).

Demontáž nástroje Multi-Tool

1. Odpojte příslušenství od nástroje Multi-Tool (viz návod k používání *Multi-Tool MT 36 Bp*).

Převrava

⚠ UPOZORNĚNÍ

Nedodržení hmotnosti

Nebezpečí úrazu a poškození

Při převravě vezměte v úvahu hmotnost stroje.

⚠ VAROVÁNÍ

Nekontrolovaný rozběh

Řezné poranění

Pokud je nainstalován nástroj Multi-Tool, před přepravou vyjměte baterii ze zařízení.

Přístroj přepravujte jen s nasazeným chráničem nože.

- Při převravě ve vozidlech zajistěte přístroj proti sklouznutí a převrácení.

Skladování

Před delším skladováním přístroj vyčistěte (viz kapitola *Čištění stroje*).

⚠ UPOZORNĚNÍ

Nedodržení hmotnosti

Nebezpečí úrazu a poškození

Při skladování vezměte v úvahu hmotnost přístroje.

⚠ VAROVÁNÍ

Nekontrolovaný rozběh

Řezné poranění

Pokud je nainstalován nástroj Multi-Tool, vyjměte před uložením z přístroje akumulátorový blok.

Přístroj skladujte jen s nasazeným chráničem nože.

1. Sejměte nosný popruh.
2. Popř. demontujte nástroj Multi-Tool (viz návod k používání *Multi-Tool MT 36 Bp*).
3. Přístroj uložte na suchém a dobře větraném místě. Uložte jej mimo dosah korozivních látek, jako jsou zahradní chemikálie a odmrazovací soli. Přístroj neukládejte venku.

Péče a údržba

⚠ **VAROVÁNÍ**

Nekontrolovaný rozběh

Řezné poranění

Pokud je nainstalován nástroj Multi-Tool, před prováděním veškerých prací na přístroji z něho vyjměte akumulátorový blok.

⚠ **UPOZORNĚNÍ**

Nebezpečí poranění ostrými noži

U všech prací na přístroji noste ochranné brýle a ochranné rukavice.

Čištění stroje

1. Kartáčem zbavte nůž odřezků a nečistot.

Ilustrace J

2. Hřídel čistěte měkkou, suchou utěrkou.

Údržbářské práce

Kontrola šroubových spojů nože

⚠ **UPOZORNĚNÍ**

Uvolněné šroubové spoje

Řezná poranění způsobená nekontrolovaným pohybem nože

Pravidelně kontrolujte, zda je nůž správně a pevně přišroubován.

Ilustrace K

1. Zkontrolujte šrouby / matice, zda pevně drží.

2. Uvolněné šrouby / matice dotáhněte.

olejování břitů nože

Pro zachování kvality nože byste měli břitů nože po každém použití naolejovat.

Upozornění

Dosáhnete velmi dobrého výsledku, pokud použijete nízkoviskózní strojní olej nebo olej ve spreji.

Ilustrace L

1. Přístroj položte na rovnou podložku.

2. Olej nanášejte na horní stranu břitů nože.

Upozornění

Výsledek můžete zlepšit uvedením nástroje Multi-Tool do provozu krátce po nanesení oleje, aby se olej rozptýlil v mezerách (viz provozní návod Multi-Tool MT 36 Bp).

Ostření břitů nože

Upozornění

Při ostření odstraňte co nejméně materiálu a zachovejte původní úhel zubového břítu.

⚠ **UPOZORNĚNÍ**

Ostré nože

Řezné poranění

Při ostření břitů nože používejte vhodné ochranné rukavice.

1. Nůž upněte do svěráku.

2. Přístupnou stranu zubových břitů naostřete pilníkem.

3. Nůž posunujte opatrně rukou, aby se zpřístupnily nenaostřené zubové bříty.

4. Přístupnou stranu všech zubových břitů naostřete pilníkem.

Nápověda při poruchách

Poruchy mají často jednoduché příčiny, které můžete sami odstranit pomocí následujícího přehledu. V případě pochybností nebo při zde neuvedených poruchách se prosím obraťte na autorizovaný zákaznický servis.

S rostoucí dobou užívání se i přes dobrou péči sníží kapacita akupacku, což znamená, že i ve stavu plného nabití nebude již dosaženo plné doby chodu. To nepředstavuje žádnou vadu.

Chyba	Příčina	Odstranění
Přístroj se zastavuje během provozu	Nůž je zablokovaný řezaným materiálem.	● Odstraňte řezaný materiál z nože.
	Motor je přehřátý	● Přerušete práci a nechte motor vychladnout.
Problémy při montáži dílů hřídele	Styčná místa jsou znečištěná.	● Odstraňte ulpívající nečistoty z konců hřídele. ● Příslušenství odkládejte pouze na čistý povrch.

Záruka

V každé zemi platí záruční podmínky vydané naší příslušnou distribuční společností. Případné závady vašeho přístroje odstraníme bezplatně během záruční lhůty, pokud jsou zaviněny vadou materiálu nebo výrobní vadou. V případě uplatnění nároků ze záruky se prosím obraťte s dokladem o koupi na svého prodejce nebo na nejbližší autorizované pracoviště zákaznického servisu.

(Adresa viz zadní stranu)

Technické údaje

	MT 36 Bp	MT HT 550/36
Výkonnostní údaje přístroje		
Provozní napětí	V	36
Maximální rychlost	/min	10000 ± 10%
Délka řezacího nože	cm	55
Rozeč zubů	mm	28
Pracovní dosah (max.)	m	3,1
Rozměry a hmotnosti		
Délka x šířka x výška	mm	951 x 197 x 188
		1305 x 125 x 87

		MT 36 Bp	MT HT 550/36
Hmotnosť (s akumulátorovým blokom)	kg	2,6	2,3

Výkonnostní údaje přístroje (měřeno s Multitool MT 36 Bp)

Max. otáčky	/min	1820 ± 10%
-------------	------	---------------

Hladina akustického výkonu podle EN 62841-1 a EN 62841-4-2 (měřeno s Multitool MT 36 Bp)

Hladina akustického tlaku L_{pA}	dB(A)	83,6
Nejistota K_{pA}	dB(A)	3,0
Hladina akustického výkonu L_{WA} + Nejistota K_{WA}	dB(A)	95

Hodnota vibrací podle EN 62841-1 a EN 62841-4-2 (měřeno s Multitool MT 36 Bp)

Hodnota vibrací ruky a paže u přední rukojeti	m/s^2	3,8
Hodnota vibrací ruky a paže u zadní rukojeti	m/s^2	3,0
Nejistota K	m/s^2	1,5

Technické změny vyhrazeny.

Hodnota vibrací a hluku

Uvedené celkové hodnoty vibrací a uvedené hodnoty emisí hluku byly měřeny pomocí standardní zkušební metody a lze je použít k porovnání dvou nástrojů. Deklarované celkové hodnoty vibrací a deklarované hodnoty emisí hluku lze také použít pro předběžné posouzení expozice.

⚠ VAROVÁNÍ

Emise vibrací a hluku během skutečného používání elektrického nářadí se mohou lišit od uvedených hodnot v závislosti na použitém nářadí a zejména na typu obrobku.

Identifikujte bezpečnostní opatření na ochranu obsluhy na základě posouzení expozice za skutečných podmínek použití (s přihlédnutím ke všem částem provozního cyklu, jako je např. doba spuštění).

Přístroje s hodnotou přenosu vibrací na dlaně a paže > 2,5 m/s^2 (viz kapitola Technické údaje v návodu k použití)

⚠ **UPOZORNĚNÍ.** *Několikahodinové nepřerušované používání přístroje může způsobit pocit hluchoty.* ● *Používejte teplé rukavice na ochranu rukou.* ● *Pravidelně zařazujte pracovní přestávky.*

EU prohlášení o shodě

Prohlašujeme tímto, že níže uvedený stroj na základě svého provedení a druhu konstrukce, jakož i v provedení námi uváděném na trh, vyhovuje příslušným základním bezpečnostním a zdravotním požadavkům podle směrnic EU. V případě provedení námi neschválené změny stroje ztrácí toto prohlášení svoji platnost.

Výrobek: Bateriové tyčové nůžky na živý plot

Typ: 1.042-511.0 + 1.042-513.0

Příslušné směrnice EU

2006/42/ES (+2009/127/ES)

2014/30/EU

2000/14/ES (+2005/88/ES)

2011/65/EU

Aplikované harmonizované normy

EN 62841-1: 2015 + A11: 2022

EN 62841-4-2:2019+A1:2022+A11:2022

EN 55014-1: 2017 + A11: 2020

EN 55014-2: 1997+A1: 2001+A2: 2008

EN IEC 63000: 2018

Použitý postup posouzení shody

2000/14/ES a změny podle 2005/88/ES Příloha V

Hladina akustického výkonu dB(A)

Naměřeno:93,9

Zaručeno:95

Níže podepsaní jednají z pověření a se zplnomocněním představenstva společnosti.



H. Jenner

Chairman of the Board of Management



S. Reiser

Director Regulatory Affairs & Certification

Zmocněnec pro dokumentaci:

S. Reiser

Alfred Kärcher SE & Co. KG

Alfred-Kärcher-Str. 28 - 40

71364 Winnenden (Německo)

Tel.: +49 7195 14-0

Fax: +49 7195 14-2212

Winnenden, 2022/05/01

Obsah

Bezpečnostné pokyny	103
Používanie v súlade s účelom	105
Ochrana životného prostredia	106
Príslušenstvo a náhradné diely	106
Rozsah dodávky	106
Symbole na prístroji	106
Popis prístroja	106
Uvedenie do prevádzky	106
Prevádzka	106
Preprava	107
Skladovanie	107
Starostlivosť a údržba	107
Údržbové práce	107
Pomoc pri poruchách	108
Záruka	108
Technické údaje	108
Hodnoty vibrácií a hluku	108
EÚ vyhlásenie o zhode	108

Bezpečnostné pokyny



Pred prvým použitím prístroja si prečítajte túto kapitolu s bezpečnostnými pokynmi a originálny návod na obsluhu. Riadte sa informáciami a pokynmi, ktoré sú v nich uvedené. Originálny návod na obsluhu si uschovajte pre neskoršie použitie alebo pre nasledujúceho majiteľa.

Stupne nebezpečenstva

⚠ NEBEZPEČENSTVO

- Upozornenie na bezprostredne hroziace nebezpečenstvo, ktoré vedie k ťažkým fyzickým poraneniam alebo k smrti.

⚠ VÝSTRAHA

- Upozornenie na možnú nebezpečnú situáciu, ktorá môže viesť k ťažkým fyzickým poraneniam alebo k smrti.

⚠ UPOZORNENIE

- Upozornenie na možnú nebezpečnú situáciu, ktorá môže viesť k ľahkým fyzickým poraneniam.

POZOR

- Upozornenie na možnú nebezpečnú situáciu, ktorá môže viesť k vecným škodám.

Bezpečnostné pokyny platné pre tyčové nožnice na živý plot

- Nôž sa nesmie nachádzať v blízkosti častí tela. Počas pohybu nožov neodstraňujte odrezaný materiál a ani nedržte pevne materiál, ktorý sa má odrezat'. Po vypnutí spínača sa nože nad'alej pohybujú. Moment nepozornosti pri prevádzke nožnic na živý plot môže viesť k vzniku vážnych zranení.
- Nožnice na živý plot prenášajte uchopením za rukoväť a so zastaveným nožom, pričom dbajte na to, aby ste nestlačili žiadny spínač. Správne prenášanie nožnic na živý plot znižuje riziko neúmyselného spustenia a z toho vyplývajúcich zranení spôsobených nožmi.
- Pri preprave alebo skladovaní nožnic na živý plot vždy nasad'te kryt noža. Správna manipulácia s nožnicami na živý plot znižuje riziko vzniku poranení spôsobených nožmi.
- Pred odstraňovaním zaseknutého materiálu alebo údržbou prístroja sa uistite, že všetky spínače prístroja sú vypnuté a súprava akumulátorov bola odstránená alebo odpojená. Neočakávané spustenie nožnic na živý plot pri odstraňovaní zaseknutého materiálu alebo pri údržbových prácach môže viesť k vzniku vážnych zranení.
- Nožnice na živý plot držte len za izolované uchopovacie plochy, pretože nôž sa môže dotýkať skrytých vedení. Ak sa nože dostanú do kontaktu s vedením pod napätím, tak nechránené kovové časti nožnic na živý plot môžu byť pod napätím a obsluhujúca osoba môže tým pádom utrpieť zásah elektrickým prúdom.
- Všetky napájacie káble a vedenia udržiavajte mimo oblasti rezania. Napájacie káble môžu byť ukryté v živých plotoch alebo kríkoch a môže dôjsť k ich neúmyselnému prerazaniu nožom.
- Nožnice na živý plot nepoužívajte pri nepriaznivom počasi, najmä ak hrozí nebezpečenstvo zásahu bleskom. Tým sa znižuje riziko zásahu bleskom.
- Pre zníženie rizika zásahu elektrickým prúdom nožnice na živý plot nikdy nepoužívajte v blízkosti elektrických vedení. Kontakt s elektrickými vedeniami alebo používanie prístroja v blízkosti elektrických vedení môže mať za následok vážne zranenia alebo zásahy elektrickým prúdom s následkom smrteľných zranení.
- Nožnice na živý plot s predĺžením vždy obsluhujte obomi rukami. Nožnice na živý plot s pred-

ĺžením uchopte obomi rukami, aby ste predišli strate kontroly.

- Pri prevádzke nožnic na živý plot nad hlavou vždy nosite ochranu hlavy. Padajúce diely môžu spôsobiť vážne zranenia.

Doplňujúce bezpečnostné pokyny

- **⚠ NEBEZPEČENSTVO** • Ťažké poranenia, keď nôž vymršti predmety alebo sa do rezacieho ústrojenstva zamotá drôt alebo šnúra. Pred použitím prístroja pracovnú oblasť dôkladne skontrolujte, či sa na nej nenachádzajú predmety ako kamene, kláty, kov, drôty, kosti alebo hračky, v prípade výskytu ich odstráňte. • Prístroj nikdy nepoužívajte, ak sa v okruhu 15 m nachádzajú osoby, hlavne deti alebo zvieratá, pretože hrozí nebezpečenstvo, že nôž môže vymrštiť predmety. • Na prístroji nesmie vykonávať žiadne zmeny. • Ťažké zranenia následkom nekoncentrovanej práce. Nepoužívajte prístroj, keď ste pod vplyvom drogy, alkoholu alebo liekov, prípadne vtedy, keď ste veľmi unavení.

- **⚠ VÝSTRAHA** • Tento prístroj nesmú používať deti a osoby s obmedzenými telesnými, zmyslovými alebo duševnými schopnosťami alebo osoby, ktoré nie sú oboznámené s týmito pokynmi. • Na to, aby ste mohli rozpoznať možné nebezpečenstvá, potrebujete mať voľný výhľad na pracovnú oblasť. Prístroj používajte iba pri dobrom osvetlení. • Pred uvedením do prevádzky sa uistite, že jednotka, všetky ovládacie prvky a bezpečnostné zariadenia správne fungujú. Skontrolujte, či nie sú uvoľnené uzávery, či sú všetky ochranné kryty a rukoväte správne a bezpečne pripevnené. Prístroj nepoužívajte, ak nie je v bezchybnom stave. • Pred uvedením prístroja do prevádzky vymeňte opotrebované alebo poškodené diely. • Počas prác s prístrojom nos'te dlhé, hrubé nohavice, odev s dlhými rukávami a protišmykové čizmy. Nepracujte naboso. Nenoste sandále alebo krátke nohavice. Nenoste voľný odev alebo odev so šnúrkami alebo páskami. • Riziko spätného nárazu v dôsledku straty rovnováhy. Zabráňte abnormálnemu držaniu tela, zabezpečte pevný, bezpečný postoj a stále udržiavajte rovnováhu. • Prístroj vždy držte obomi rukami. Jednou rukou držte prednú rukoväť. Druhou rukou držte zadnú rukoväť, stlačte tlačidlo na odblokovanie a spínač zariadenia. • Pri používaní zariadenia musíte nosiť priložený popruh. Transportný popruh je vybavený rýchlym uzáverom. Transportný popruh vám pomáha ovládať zariadenie, keď je po rezaní spustené, a udržať váhu zariadenia počas rezania. • Vážne zranenia, ak sa postroj nemôže v prípade núdze skladovať dostatočne rýchlo. Pred použitím zariadenia sa oboznámte s nosným pásom a rýchloupínaním uzáverom. Nenoste obliečenie cez ramenný popruh ani inak nebránia v prístupe k rýchloupínanému uzáveru. • Nebezpečenstvo zasiahnutia elektrickým prúdom. Nepracujte s prístrojom v okruhu 10 m od nadzemného vedenia. • Prístroj nepoužívajte v blízkosti stĺpov, plotov, budov alebo iných nepohyblivých predmetov. • Nože prístroja sú ostré. Používajte pevné ochranné rukavice a pracujte opatrne, keď vykonávate montáž, výmenu, čistenie alebo kontrolu umiestnenia skrutiek. • Pred uvedením prístroja do prevádzky vymeňte opotrebované alebo poškodené diely. • Okamžite zastavte prístroj a skontrolujte, či nie je poškodená, prípadne identifikujte príčinu vibrácií, ak prístroj spadol, došlo k nárazu do prístroja alebo nadmerne vibruje. Nechajte opraviť škody autorizovaným záručným servisom alebo vymeňte prístroj. • Pred

každým použitím skontrolujte, či je pevne pripievané hriadeľové spojenie tyče a rezného nástroja. • Pred rezaním živého plotu alebo kríka skontrolujte, či za ním alebo v ňom nenachádzajú ľudia alebo zvieratá. • Vypnite motor, odstráňte súpravu akumulátorov a uistite sa, že sú všetky pohyblivé časti úplne zastavené:

- Skôr, než nastavíte pracovnú polohu rezného ústrojenstva.
- Pred čistením prístroja alebo odstránením zablokovania.
- Skôr, než necháte prístroj bez dozoru.
- Skôr, než začnete kontrolovať, udržiavať alebo pracovať na prístroji.

⚠ UPOZORNENIE • Používajte kompletnú ochranu očí a sluchu. • Pri vykonávaní prác v oblastiach, v ktorých hrozí nebezpečenstvo padajúcich predmetov, používajte ochranu hlavy. • Nebezpečenstvo vzniku zranení pri zachytení voľného odevu, vlasov alebo šperkov pohyblivými časťami prístroja. Odevy a šperky uchovávajte mimo pohyblivých častí stroja. Dlhé vlasy si zviažte dozadu. • Pred spustením prístroja sa uistite, že rezné nástroje sa nemôžu s ničím dostať do kontaktu. • Prístroj nepoužívajte na rebríkoch alebo nestabilných podkladoch. • Ochrana sluchu môže mať negatívny vplyv na vašu schopnosť vnímania výstražných tónov, a preto dbajte na možné nebezpečenstvá vo vašej blízkosti a v pracovnej oblasti. • Hluk spôsobený prístrojom môže mať negatívny vplyv na vašu schopnosť počuvať a preto dbajte na možné nebezpečenstvá vo vašej blízkosti a v pracovnej oblasti.

POZOR • Nevedzte prístroj silou cez husté krovie. Prítom môže dôjsť k zablokovaniu a spomaleniu rezných nástrojov. Ak sa zablokujú rezné nástroje, znížte pracovnú rýchlosť. • Nerežte konáre a vetvy, ktoré sú zjavne príliš veľké na to, aby sa zmesťili medzi rezné listy. Na rezanie väčších konárov a vetiev používajte rúčnu pílu alebo pílu na konáre bez motora.

Bezpečná preprava a skladovanie

⚠ VÝSTRAHA • Prístroj pred jeho uskladnením alebo prepravou vypnite, nechajte ho vychladnúť a vyberte z neho súpravu akumulátorov.

⚠ UPOZORNENIE • Pre zabránenie nehodám alebo poraneniam sa prístroj smie prepravovať a skladovať iba s nainštalovanou ochranou noža a odstráneným akumulátorom. • Nebezpečenstvo vzniku zranení a poškodení prístroja. Pri preprave zaistíte prístroj proti pohybu alebo pádu. • Skladujte súpravu akumulátorov z bezpečnostných dôvodov separátne od prístroja.

POZOR • Pred prepravou alebo uskladnením prístroja z neho odstráňte všetky cudzie telesá. • Prístroj uskladnite na suchom a dobre vetranom mieste, ktoré nie je prístupné deťom. Prístroj uchovávajte mimo korozívnych látok, akými sú napríklad záhradné chemikálie. • Prístroj neskladujte v exteriéri.

Bezpečná údržba a starosťivosť

⚠ VÝSTRAHA • Vypnite motor, odoberte súpravu akumulátorov a uistite sa, že všetky pohyblivé časti sú úplne zastavené:

- Pred vykonávaním čistenia alebo údržby prístroja.
- Pred výmenou dielov príslušenstva.
- Nebezpečenstvo vzniku zranení vplyvom ostrých rezných nástrojov. Pri odstraňovaní alebo nasadzovaní ochrany noža a pri čistení a olejovaní prístroja pracujte

mimoriadne starostlivo. • Ubezpečte sa o bezpečnom stave prístroja, v pravidelných intervaloch skontrolujte, či sú pevne utiahnuté čapy, matice a skrutky. • Z rezných nástrojov po každom použití odstráňte pomocou tvrdej kefy nečistoty a pred opätovným nasadením ochrany noža naneste vhodný olej pre ochranu pred hrdzou. Ako ochranu pred hrdzou a na olejovanie výrobca odporúča používať sprej. Váš zákaznický servis vám poradí, ktorý sprej je vhodný. Popísaným spôsobom môžete rezné nástroje naolejovať pred každým použitím.

⚠ UPOZORNENIE • Používajte iba príslušenstvo a náhradné diely schválené výrobcom. Originálne príslušenstvo a originálne náhradné diely zaručujú bezpečnú a bezporuchovú prevádzku prístroja.

POZOR • Produkt po každom použití očistite pomocou mäkkej a suchej utierky.

Upozornenie • Servisné a údržbové práce smie vykonávať len príslušne kvalifikovaný a špeciálne vyškolený odborný personál. Pre účely vykonania opravy odporúčame odoslať produkt do autorizovaného servisného centra. • Smiete vykonávať len nastavenia a opravy, ktoré sú popísané v tomto návode na prevádzku. V prípade opráv presahujúcich tento rámec sa obráťte na váš autorizovaný zákaznický servis.

Zvyškové riziká

⚠ VÝSTRAHA

- Aj pri používaní prístroja predpísaným spôsobom existujú určité zvyškové riziká. Pri používaní prístroja sa môžu vyskytnúť nasledujúce nebezpečenstvá:
- Zranenia v dôsledku kontaktu s reznými nástrojmi. Rezné nástroje udržiavajte v dostatočnej vzdialenosti od tela. Pokiaľ nebudete rezať, používajte ochranu noža.
- Vibrácie môžu spôsobiť zranenia. Pre každú prácu používajte správne náradie, určené rukoväť a obmedzte pracovnú dobu a expozíciu.
- Hluk môže spôsobiť poškodenie sluchu. Používajte ochranu sluchu a obmedzte zaťaženie hlukom.

Zníženie rizika

⚠ UPOZORNENIE

- Pri dlhšej dobe používania prístroja môže dôjsť k poruchám prekrvenia rúk spôsobených vibráciami. Všeobecne platnú dobu používania nie je možné stanoviť, nakoľko ju ovplyvňujú viaceré faktory:
 - Osobné dispozície k zlému prekrveniu (často studené prsty, trpnutie v prstoch)
 - Nízka teplota prostredia. Na ochranu rúk vždy používajte teplé rukavice.
 - Obmedzenie prekrvenia spôsobené silným uchopením.
 - Nepreperušená prevádzka je škodlivejšia ako prevádzka prerušená prestávkami.
- Pri pravidelnom, dlho trvajúcom používaní prístroja a pri opakovanom výskyté symptómov, ako napr. mravenčenie prstov, studené prsty, by ste mali vyhľadať lekársku pomoc.

Používanie v súlade s účelom

- Príslušenstvo tyčové nožnice na živý plot je vhodné na priemyselné používanie.
- Príslušenstvo je určené na použitie s nástrojom Multi-Tool MT 36 Bp.

- Prístroj je určený len na použitie v exteriéri.
- Z bezpečnostných dôvodov sa musí prístroj vždy pevne držať obomi rukami.
- Prístroj je určený na strihanie živých plotov, kríkov a podobných rastlín. Používateľ stojí pritom bezpečne na zemi.
- Prístroj sa môže používať iba v suchom, dobre osvetlenom prostredí.

Akékoľvek iné použitie, napr. kosenie trávy, rezanie stromov alebo konárov, je neprípustné.

Ochrana životného prostredia



Obalové materiály sú recyklovateľné. Obaly zlikvidujte ekologickým spôsobom.



Elektrické a elektronické prístroje obsahujú cenné recyklovateľné materiály a často aj komponenty, akými sú napr. batérie, akumulátory alebo olej, ktoré môžu pri nesprávnej manipulácii alebo likvidácii predstavovať potenciálne nebezpečenstvo pre ľudské zdravie a životné prostredie. Tieto komponenty sú však potrebné pre správnu prevádzku prístroja. Prístroje označené týmto symbolom nesmú byť likvidované spolu s domovým odpadom.

Informácie o obsiahnutých látkach (REACH)

Aktuálne informácie o obsiahnutých látkach sú uvedené na: www.kaercher.de/REACH

Príslušenstvo a náhradné diely

Používajte len originálne príslušenstvo a originálne náhradné diely, pretože takéto komponenty zaručujú bezpečnú a bezporuchovú prevádzku zariadenia.

Informácie o príslušenstve a náhradných dieloch sa nachádzajú na stránke www.kaercher.com.

Rozsah dodávky

Rozsah dodávky zariadenia je zoznamovaný na obale. Pri rozbaľovaní skontrolujte, či je obsah kompletný. V prípade chýbajúceho príslušenstva alebo pri výskyte poškodení spôsobených prepravou informujte Vášho predajcu.

Symbole na prístroji

	Všeobecná výstražná značka
	Pred uvedením do prevádzky si prečítajte návod na prevádzku a všetky bezpečnostné pokyny.
	Pri vykonávaní prác s prístrojom používajte vhodnú ochranu očí a sluchu.
	Pri vykonávaní prác s prístrojom používajte protišmykové a odolné ochranné rukavice.
	Pri vykonávaní činností s prístrojom používajte bezpečnostnú obuv proti šmyku.
	Nebezpečenstvo vzniku zranení. Nedotýkajte sa ostrých rezných nástrojov.

	Elektrické nebezpečenstvo. Pri činnostiach s prístrojom dodržiavajte minimálnu vzdialenosť 10 m od vonkajších vedení.
	Nebezpečenstvo spôsobené vymrštenými predmetmi. Všetci, ktorí sa prizerajú, najmä deti a domáce zvieratá, sa musia zdržiavať vo vzdialenosti minimálne 15 m od pracovnej oblasti.

Popis prístroja

V tomto návode na obsluhu je popísané maximálne vybavenie. V závislosti od modelu existujú rozdiely v rozsahu dodávky (pozrite si obal).

Obrázok je uvedený na stranách s grafikami Obrázok A

- ① Ochrana noža
- ② Rezný kotúč
- ③ Usmerňovač rezaného materiálu
- ④ Tyč
- ⑤ Typový štítok
- ⑥ Blokovanie páky
- ⑦ Páka na nastavenie uhla rezu

Uvedenie do prevádzky

Montáž Multi-Tool

1. Tyč spojte so spojku nástroja Multi-Tool (pozrite si návod na obsluhu *Multi-Tool MT 36 Bp*).

Obrázok B

Namontujte zametací stroj

1. Namontujte usmerňovač rezaného materiálu.

Obrázok C

Prevádzka

Novým používateľom pred vykonávaním prác s nožnicami na živý plot odporúčame, aby sa dali zaškoliť skúsenou osobou a precvičili si manipuláciu a techniky.

Nastavenie uhla rezu

Uhol medzi tyčou a nožnicami na živý plot sa dá prispôbiť pracovným podmienkam.

Obrázok D

⚠ UPOZORNENIE

Ostrý rezací nôž

Rezné poranenia

Pri práci s rezacím nožom noste ochranné rukavice.

1. Namontujte ochranu noža.

Obrázok E

2. Prístroj odložte na rovný podklad.

3. Stlačte blokovanie rukoväte.

Obrázok F

Rukoväť na nastavenie uhla rezu sa odbokuje.

4. Stlačte rukoväť na nastavenie uhla rezu.

Obrázok G

5. Nastavte uhol medzi tyčou a nožnicami na živý plot.

- Uvoľnite rukoväť na nastavenie uhla rezu. Dbajte na to, aby rukoväť zapadla do zárezu.
- Uvoľnite blokovanie rukoväte.
Rukoväť na nastavenie uhla rezu sa zablokuje.
- Odstráňte ochranu noža.

Ovládanie

⚠ UPOZORNENIE

Nebezpečenstvo vzniku zranení vplyvom ostrých nožov

Pri akýchkoľvek prácach na prístroji používajte ochranné okuliare a ochranné rukavice.

⚠ VÝSTRAHA

Riziko poranenia spôsobené nekontrolovanými pohybmi prístroja

Prístroj držte vždy obomi rukami.

Vždy noste transportný popruh.

- Strihaný materiál skontrolujte z hľadiska cudzích telies, akými sú napríklad fólie, drôty, kamene alebo stpy, v prípade potreby odstráňte tieto cudzie telesá.
- Odstráňte ochranu noža.

Obrázok H

- Zapnite prístroj, pozrite si návod na obsluhu *Multi-Tool MT 36 Bp*.
- Ostrihajte živý plot.

Obrázok I

Ukončenie prevádzky

- Súpravu akumulátorov vyberte z prístroja (pozrite si návod na obsluhu *Multi-Tool MT 36 Bp*).
- Vyčistite prístroj (pozrite si kapitolu *Čistenie zariadenia*).

Demontáž nástroja Multi-Tool

- Príslušenstvo oddelte od nástroja Multi-Tool (pozrite si návod na obsluhu *Multi-Tool MT 36 Bp*).

Preprava

⚠ UPOZORNENIE

Nerešpektovanie hmotnosti

Nebezpečenstvo zranenia a poškodenia

Pri preprave dbajte na hmotnosť prístroja.

⚠ VÝSTRAHA

Nekontrolované spustenie

Rezné poranenia

Pri namontovanom nástroji Multi-Tool pred prepravou z prístroja vyberte súpravu akumulátorov.

Prístroj prepravujte len s namontovanou ochranou noža.

- Pri preprave vo vozidlách zaistite zariadenie proti zošmyknutiu a prevráteniu.

Skladovanie

Pred každým uskladnením prístroj očistite (pozrite si kapitolu *Čistenie zariadenia*).

⚠ UPOZORNENIE

Nerešpektovanie hmotnosti

Nebezpečenstvo zranenia a poškodenia

Pri skladovaní dbajte na hmotnosť prístroja.

⚠ VÝSTRAHA

Nekontrolované spustenie

Rezné poranenia

Pri namontovanom nástroji Multi-Tool pred skladovaním z prístroja vyberte súpravu akumulátorov.

Prístroj skladujte len s namontovanou ochranou noža.

- Odstráňte nosný popruh.
- V prípade potreby demontujte nástroj Multi-Tool (pozrite si návod na obsluhu *Multi-Tool MT 36 Bp*).
- Prístroj uskladnite na suchom a dobre vetranom mieste. Látky spôsobujúce koróziu, ako napríklad záhradné chemikálie a rozmrazovacie soli sa nemsú nachádzať v blízkosti prístroja. Prístroj neskladujte vonku.

Starostlivosť a údržba

⚠ VÝSTRAHA

Nekontrolované spustenie

Rezné poranenia

Pri namontovanom nástroji Multi-Tool pred všetkými prácami na prístroji vyberte súpravu akumulátorov.

⚠ UPOZORNENIE

Nebezpečenstvo vzniku zranení vplyvom ostrých nožov

Pri akýchkoľvek prácach na prístroji používajte ochranné okuliare a ochranné rukavice.

Čistenie zariadenia

- Očistite nôž od zvyškov odrezkov a nečistôt pomocou kefy.

Obrázok J

- Tyč čistite mäkkou suchou handričkou.

Údržbové práce

Kontrola skrutkového spojenia noža

⚠ UPOZORNENIE

Uvoľnené skrutkové spojenie

Rezné poranenia spôsobené nekontrolovanými pohybmi noža

Pravidelne kontrolujte, či je skrutkové spojenie noža správne utiahnuté.

Obrázok K

- Skontrolujte, či sú skrutky/matice správne utiahnuté.
- Utiahnite uvoľnené skrutky/matice.

Olejovanie čepelí nožov

Pri zachovaní kvality nožov je potrebné čepelie nožov naolejovať po každom použití.

Upozornenie

Veľmi dobrý výsledok dosiahnete pri použití riedkeho strojového oleja alebo postrekovacieho oleja.

Obrázok L

- Prístroj umiestnite na rovný podklad.
- Olej naneste na hornú stranu čepelí nožov.

Upozornenie

Výsledok môžete zlepšiť uvedením nástroja Multi-Tool do prevádzky na krátku dobu po nanesení oleja, aby sa olej rozdelil v medzipriestoroch (pozrite si návod na obsluhu *Multi-Tool MT 36 Bp*).

Ostrenie čepelí nožov

Upozornenie

Pri ostrení odstraňujte čo najmenej materiálu a zachovajte pôvodný uhol zubov čepelie.

⚠ UPOZORNENIE

Ostré nože

Rezné poranenia

Pri ostrení čepelí nožov používajte vhodné ochranné rukavice.

- Nôž upnite vo zveráku.

2. Pomocou pilníka naostríte voľne prístupnú stranu zubov čepele.
3. Nôž rukou opatrne posuňte ďalej tak, aby boli prístupné nenaostrené zuby čepele.

4. Pomocou pilníka naostríte voľne prístupnú stranu všetkých zubov čepele.

Pomoc pri poruchách

Poruchy majú často jednoduchú príčinu, ktorú dokážete odstrániť sami pomocou nasledujúceho prehľadu. V prípade pochybností alebo pri poruchách, ktoré tu nie sú uvedené, sa obráťte na autorizovaný zákaznícky servis.

S narastajúcim vekom sa kapacita súpravy akumulátorov aj pri dobrej starostlivosti znižuje, takže ani v celkom nabitom stave už nie je možné dosiahnuť celkovú dobu chodu. Toto nepredstavuje nedostatok.

Chyba	Príčina	Odstránenie
Prístroj sa zastaví počas prevádzky	Nôž je zablokovaný objektom rezania.	<ul style="list-style-type: none"> ● Z noža odstráňte objekt rezania.
	Motor je prehriaty	<ul style="list-style-type: none"> ● Prerušite prácu a motor nechajte vychladnúť.
Problémy pri montáži dielov tyče	Pripojovacie miesta sú znečistené.	<ul style="list-style-type: none"> ● Z koncov tyče odstráňte prilepené nečistoty. ● Príslušenstvo odkladajte iba na čisté podklady.

Záruka

V každej krajine platia záručné podmienky vydané našou príslušnou distribučnou spoločnosťou. Prípadné poruchy vášho prístroja odstránime v rámci záručnej doby zadarmo, pokiaľ ich príčinou boli materiálové alebo výrobné chyby. Pri uplatňovaní záruky sa spolu s dokladom o kúpe obráťte na svojho predajcu alebo na najbližšie autorizované servisné stredisko. (adresa je uvedená na zadnej strane)

Technické údaje

	MT 36 Bp	MT HT 550/36
Výkonové údaje prístroja		
Prevádzkové napätie	V	36
Maximálna rýchlosť	/min	10000 ± 10%
Dĺžka noža	cm	55
Vzdialenosť zubov	mm	28
Pracovný rozsah (max.)	m	3,1
Rozmery a hmotnosti		
Dĺžka x šírka x výška	mm	951 x 1305 x 197 x 188
Hmotnosť (so súpravou akumulátorov)	kg	2,6 2,3
Výkonové údaje prístroja (merané nástrojom Multi-tool MT 36 Bp)		
Max. počet otáčok	/min	1820 ± 10%
Hladina akustického výkonu podľa EN 62841-1 a EN 62841-4-2 (meraná prístrojom Multitool MT 36 Bp)		
Hladina akustického tlaku	dB(A)	83,6
L_{pA}		
Neistota K_{pA}	dB(A)	3,0
Hladina akustického výkonu L_{WA} + Neistota K_{WA}	dB(A)	95
Hodnota vibrácií podľa EN 62841-1 a EN 62841-4-2 (meraná prístrojom Multitool MT 36 Bp)		

	MT 36 Bp	MT HT 550/36
Hodnota vibrácií v ruke/ra-mene - predná rukoväť	m/s ²	3,8
Hodnota vibrácií v ruke/ra-mene - zadná rukoväť	m/s ²	3,0
Neistota K	m/s ²	1,5

Technické zmeny vyhradené.

Hodnoty vibrácií a hluku

Uvedené celkové hodnoty vibrácií a uvedené hodnoty emisií hluku boli odmerané štandardným skúšobným procesom a možno ich použiť na porovnanie jedného nástroja s iným nástrojom. Deklarované celkové hodnoty vibrácií a deklarované hodnoty emisií hluku možno použiť aj na predbežné posúdenie expozície.

⚠ VÝSTRAHA

Emisie vibrácií a hluku počas samotného používania elektrického náradia sa môžu líšiť od stanovených hodnôt v závislosti od nástroja a najmä od druhu použitého obrobku.

Identifikujte bezpečnostné opatrenia na ochranu operátora, ktoré sú založené na posúdení expozície za skutočných podmienok používania (s prihliadnutím na všetky časti prevádzkového cyklu, ako je napríklad čas aktivácie).

Prístroje s hodnotou vibrácie v ruke-ramene > 2,5 m/s² (pozrite si kapitolu Technické údaje v návode na obsluhu)

⚠ **UPOZORNENIE** • Viachodinové používanie prístrojov bez prerušenia môže v zriedkavých prípadoch viesť k pocitom necitlivosti. • Na ochranu rúk vždy používajte teplé rukavice. • Dodržiavajte pravidelné prestávky v práci.

EÚ vyhlásenie o zhode

Týmto prehlasujeme, že nižšie označený stroj zodpovedá na základe svojej koncepcie a konštruktívneho vyhotovenia, ako aj od vyhotovení, ktoré sme uviedli do prevádzky, príslušným základným bezpečnostným a zdravotným požiadavkám smerníc ES. V prípade zmeny, ktorú neschválame, stráca toto prehlásenie platnosť. Výrobok: Akumulátorové nastavovacie nožnice na živý plot

Príslušné smernice EÚ

2006/42/ES (+2009/127/ES)

2014/30/EU

2000/14/ES (+2005/88/ES)

2011/65/EU

Aplikované harmonizované normy

EN 62841-1: 2015+A11: 2022

EN 62841-4-2:2019+A1:2022+A11:2022

EN 55014-1: 2017 + A11: 2020

EN 55014-2: 1997+A1: 2001+A2: 2008

EN IEC 63000: 2018

Uplatňované postupy posudzovania zhody

2000/14/ES a zmenené 2005/88/ES: Príloha V

Hladina akustického výkonu dB (A)

Nameraná:93,9

Garantovaná:95

Podpísané osoby konajú z poverenia a s plnou mocou vedenia spoločnosti.



H. Jenner

Chairman of the Board of Management



S. Reiser

Director Regulatory Affairs & Certification

Osoba zodpovedná za dokumentáciu:

S. Reiser

Alfred Kärcher SE & Co. KG

Alfred-Kärcher-Str. 28 - 40

71364 Winnenden (Germany)

Tel.: +49 7195 14-0

Fax: +49 7195 14-2212

Winnenden, 01.05.2022

Kazalo

Varnostna navodila.....	109
Namenska uporaba	111
Zaščita okolja	111
Pribor in nadomestni deli	111
Obseg dobave	111
Simboli na napravi	111
Opis naprave	111
Zagon	112
Obratovanje	112
Transport	112
Skladiščenje	112
Nega in vzdrževanje	112
Vzdrževalna dela	113
Pomoč pri motnjah	113
Garancija	113
Tehnični podatki	113
Vrednost tresljajev in hrupa	113
Izjava EU o skladnosti	114

Varnostna navodila



Pred prvo uporabo naprave preberite to varnostno poglavje in ta izvirna navodila za uporabo ter jih upoštevajte. Izvirna navodila za uporabo shranite za kasnejšo uporabo ali za naslednjega uporabnika.

Stopnje nevarnosti

⚠ NEVARNOST

- Označuje neposredno nevarnost, ki lahko povzroči težke telesne poškodbe ali smrt.

⚠ OPOZORILO

- Označuje potencialno nevarno situacijo, ki lahko povzroči težke telesne poškodbe ali smrt.

⚠ PREVIDNOST

- Označuje potencialno nevarno situacijo, ki lahko povzroči lahke telesne poškodbe.

POZOR

- Označuje potencialno nevarno situacijo, ki lahko povzroči materialno škodo.

Varnostna navodila za teleskopski obrezovalnik žive meje

- Preprečite stik delov telesa z rezilom. Med premikanjem rezil ne odstranjujte rezanega materiala in ne držite rezanega materiala. Rezila se premikajo tudi po izklopu stikala. Trenutek nepozornosti med uporabo obrezovalnika žive meje lahko povzroči hude telesne poškodbe.
- Obrezovalnik žive meje nosite za ročaj z ustavljenim rezilom in pazite, da ne vklopite nobenega stikala. Pravilno nošenje obrezovalnika žive meje zmanjšuje nevarnost nenamerne zagona in posledičnih poškodb zaradi rezil.
- Pri prevozu ali shranjevanju obrezovalnika žive meje vedno namestite pokrov rezila. Pravilno ravnanje z obrezovalnikom žive meje zmanjšuje nevarnost poškodb zaradi rezil.
- Pred odstranjevanjem zataknenega materiala ali servisiranjem naprave se prepričajte, da so vsa stikala naprave izklopljena in je paket akumulatorskih baterij odstranjen ali odklopljen. Nepričakovano delovanje obrezovalnika žive meje pri odstranjevanju zataknenjenih materialov ali vzdrževanju lahko povzroči hude telesne poškodbe.
- Obrezovalnik žive meje držite le za izolirane površine ročajev, saj se lahko rezilo dotakne skritih napeljav. Če rezila pridejo v stik z vodom pod napetostjo, so lahko izpostavljeni kovinski deli obrezovalnika žive meje pod napetostjo in povzročijo električni udar.
- Vse napajalne kable in vode držite stran od območja rezanja. Napajalni kabli so lahko skriti v živih mejah ali grmovju in jih lahko rezilo po nesreči prereže.
- Obrezovalnika žive meje ne uporabljajte v slabem vremenu, zlasti če obstaja nevarnost udara strele. To zmanjšuje tveganje, da bi v vas udarila strela.
- Da bi zmanjšali nevarnost električnega udara, nikoli ne uporabljajte obrezovalnika žive meje v bližini električnih vodov. Stik z električnimi vodi ali uporaba v njihovi bližini lahko povzroči hude telesne poškodbe ali električni udar, ki lahko povzroči smrt.
- Obrezovalnik žive meje s podaljškom vedno upravljajte z obema rokama. Da ne bi izgubili nadzora, držite obrezovalnik žive meje s podaljškom z obema rokama.
- Pri delu z obrezovalnikom žive meje nad glavo vedno uporabljajte zaščito za glavo. Padajoči deli lahko povzročijo hude telesne poškodbe.

Dodatna varnostna navodila

⚠ NEVARNOST • Hude telesne poškodbe, ki nastanejo pri izmetu predmetov iz območja rezila ali ko se žica ali kabel ujame v rezalno orodje. Pred uporabo temeljito pregledite delovno območje in odstranite predmete, kot so kamni, palice, kovina, žice, kosti ali igrače.

- Naprave nikoli ne uporabljajte, če so v radiju 15 m osebe, zlasti otroci ali živali, saj obstaja nevarnost izmeta predmetov iz območja rezila.
- Naprave ne smete spreminjati.
- Težke telesne poškodbe zaradi raztresene uporabe naprave. Naprave ne uporabljajte, če ste pod vplivom drog, alkohola, zdravil ali če ste utrujeni.

⚠ OPOZORILO • Osebe ali otroci z zmanjšanimi telesnimi, čutnimi ali duševnimi sposobnostmi oziroma osebe, ki niso seznanjene s temi navodili, ne smejo uporabljati naprave. • Za prepoznavanje morebitnih nevarnosti potrebujete neoviran pogled na delovno območje. Napravo uporabljajte samo pri dobri osvetlitvi.

- Pred obratovanjem se prepričajte, da naprava, vsi krmlilni elementi in varnostne naprave pravilno delujejo. Preverite, ali so zapirala pravilno zaprta ter ali so zaščitni pokrovi in ročaj pravilno pritrjeni. Naprave ne uporabljajte, če navedeni elementi niso v brezhibnem stanju.
- Pred uporabo naprave zamenjajte obrabljene ali poškodovane dele.
- Pri delu z napravo nosite dolge težke hlače, oblačila z dolgimi rokavi in nedrseče čevlje. Nikoli ne delajte bosi. Ne nosite sandal ali kratkih hlač. Izgibajte se ohlapnim oblačilom ali oblačilom s čipkami in trakovi.
- Nevarnost povratnega sunka zaradi izgube ravnoteže. Izgibajte se neobičajni drži telesa, poskrbite, da boste trdno stali na mestu, in vedno ohranjajte ravnotežje.
- Napravo vedno držite z obema rokama. Sprednji ročaj držite z eno roko. Z drugo roko držite zadnji ročaj, pritisnite gumb za sprostitev in stikalo naprave.
- Pri uporabi naprave morate nositi priloženi nosilni pas. Nosilni pas je opremljen z zapejalnikom. Nosilni pas vam pomaga napravo po rezanju nadzorovano spustiti in držati težo naprave med rezanjem.
- Hude poškodbe, če v nujnem primeru nosilnega pasu ni mogoče dovolj hitro odložiti. Pred uporabo naprave se seznanite z nosilnim pasom in zapejalnikom. Ne nosite oblačil čez nosilni pas in tudi drugače ne ovirajte dostopa do zapejalnika.
- Nevarnost električnega udara. Z napravo ne delajte v območju 10 metrov do nadzemnih vodov.

- Naprave ne uporabljajte v bližini stebrov, ograj, zgradb ali drugih nepremičnih predmetov.
- Rezila naprave so ostra. Pri montiranju, menjavi, čiščenju ali nameščanju vijakov nosite močne zaščitne rokavice in ravnajte previdno.
- Pred uporabo naprave zamenjajte obrabljene ali poškodovane dele.
- Takoj ustavite napravo in preverite, ali obstaja škoda oz. ugotovite vzrok vibracij, če je naprava padla, prejela udarec ali neobičajno vibrirala. Škodo popravite pri pooblaščenem servisu ali zamenjajte napravo.
- Pred vsako uporabo preverite, ali sta priključek droga in rezalno orodje pravilno pritrjena.
- Pred rezanjem žive meje ali grma preverite, ali so zadaj ali znotraj ljudje ali živali.
- Izklopite motor, odstranite paket akumulatorskih baterij in se prepričajte, da so vsi gibljivi deli popolnoma ustavljeni:

- Preden nastavite delovni položaj rezalnega orodja.
- Pred čiščenjem naprave ali odstranitvijo blokade.
- Preden napravo pustite brez nadzora.
- Pred preverjanjem, čiščenjem ali delom na napravi.

⚠ PREVIDNOST • Nosite popolno zaščito za oči in ušesa. • Pri delu na območjih, kjer obstaja nevarnost padca predmetov, nosite zaščito za glavo. • Obstaja

nevarnost poškodb, če gibljivi deli naprave zagrabijo ohlapna oblačila, lase ali nakit. Prepričajte stik oblačil in nakita z gibljivimi deli stroja. Dolge lase spnite nazaj.

- Pred uporabo naprave se prepričajte, da rezalno orodje ne more priti v stik z ničemer.
- Naprave ne uporabljajte na lestvah ali nestabilnih podlagah.
- Zaščita sluha lahko omeji vašo sposobnost slišati opozorilne zvoke, zato bodite pozorni na morebitne nevarnosti v bližini in v delovnem območju.
- Hrup naprave lahko omeji vašo sposobnost, da slišite opozorilne zvoke, zato bodite pozorni na morebitne nevarnosti v bližini in v delovnem območju.

POZOR • Naprave ne premikajte s silo skozi gosto grmičevje. To lahko blokira in upočasni rezalna orodja. Če rezalna orodja zablokirajo, zmanjšajte delovno hitrost. • Ne režite vej, ki so očitno prevelike, da bi ustrezale velikosti rezila. Za večja debela in veje uporabite ročno ali obrezovalno žago brez motorja.

Varen transport in shranjevanje

⚠ OPOZORILO • Pred skladiščenjem ali transportom izklopite napravo, pustite, da se ohladi, in odstranite paket akumulatorskih baterij.

⚠ PREVIDNOST • Da preprečite nesreče in telesne poškodbe, pri transportu in skladiščenju naprave obvezno namestite ščitnik za nož in odstranite akumulatorsko baterijo. • Nevarnost poškodb in škode na napravi. Pri transportu napravo zavarujte pred premiki ali padci. • Zaradi varnosti paket akumulatorske baterije shranite ločeno od naprave.

POZOR • Pred skladiščenjem ali transportom odstranite vse tujke z naprave. • Napravo skladiščite na suhem in dobro prezračenem mestu, ki ni na dosegu otrok. Napravo hranite ločeno od jedkih snovi, kot so vrtno kemikalije. • Naprave ne skladiščite v odprtih prostorih.

Varno vzdrževanje in nega

⚠ OPOZORILO • Izklopite motor, odstranite paket akumulatorskih baterij in se prepričajte, da so vsi gibljivi deli popolnoma ustavljeni:

- Pred čiščenjem ali vzdrževanjem naprave.
- Pred zamenjavo pribora.

- Nevarnost poškodb zaradi ostrih rezalnih orodij. Bodite posebno pozorni pri odstranjevanju ali nameščanju ščitnika za nož, čiščenju in mazanju naprave.
- Prepričajte se, da je naprava v varnem stanju, tako da v rednih časovnih presledkih preverjate, ali so vijaki, matice in sorniki tesno priviti.
- Po vsaki uporabi s trdo krtačo odstranite umazanijo z rezalnega orodja in nanesite ustrezno olje za zaščito pred rjavjenjem, pred ponovno namestitvijo ščitnika za nož. Proizvajalec priporoča uporabo pršila za zaščito pred rjavjenjem in za mazanje. Za ustrezno pršilo se obrnite na servisno službo. Pred vsako uporabo lahko rezalna orodja namastite na opisan način.

⚠ PREVIDNOST • Uporabljajte samo pribor in nadomestne dele, ki jih je odobril proizvajalec. Originalni pribor in originalni nadomestni deli zagotavljajo varno in nemoteno delovanje naprave.

POZOR • Po vsaki uporabi očistite izdelek z mehko, suho krpico.

Napotek • Servisna in vzdrževalna dela lahko izvajate samo ustrezno usposobljeno in posebej izšolan strokovno osebo. Priporočamo, da izdelek pošljete v popravilo pooblaščenemu servisnemu centru. • Izvajate

te lahko samo nastavitve in popravila, ki so opisana v teh navodilih za uporabo. Za dodatna popravila se obrnite na pooblaščen servisno službo.

Preostala tveganja

⚠ OPOZORILO

- Tudi če se naprava uporablja, kot je predpisano, ostanejo nekatera preostala tveganja. Pri uporabi naprave se lahko pojavijo naslednje nevarnosti:
- Poškodbe zaradi stika z rezalnimi orodji. Rezalno orodje držite stran od telesa. Ko ne obrezujete, uporabljajte ščitnik za nož.
- Vibracije lahko povzročijo poškodbe. Za vsako delo uporabljajte pravo orodje, uporabljajte predvidene ročaje in omejite delovni čas in izpostavljenost.
- Hrup lahko povzroči okvaro sluha. Nosite zaščito za ušesa in omejite obremenitev.

Zmanjšanje tveganja

⚠ PREVIDNOST

- Daljša uporaba naprave lahko povzroči motnje prekrvavitve rok zaradi vibracij. Splošno veljavnega trajanja uporabe ni mogoče določiti, saj nanj vpliva več dejavnikov:
 - Osebnostno nagnjenje k slabi prekrvavitvi (pogosto hladni prsti, mravljinca v prstih).
 - Nizka temperatura okolice. Nosite tople rokavice za zaščito rok.
 - Ovirana prekrvavitev zaradi močnega držanja.
 - Neprekinjena uporaba je bolj škodljiva kot uporaba s premori.
- Če se pri redni dolgotrajni uporabi vedno znova pojavljajo simptomi, kot so mravljinca v prstih in hladni prsti, poiščite zdravniško pomoč.

Namenska uporaba

- Dodatek za višinsko obvejevanje je primeren za komercialno uporabo.
- Dodatek je predviden za uporabo z večnamenskim orodjem MT 36 Bp.
- Naprava je namenjena samo za uporabo na prostem.
- Iz varnostnih razlogov je treba napravo vedno čvrsto držati z obema rokama.
- Naprava je predvidena za rezanje živih mej, grmovnic in podobnih rastlin. Uporabnik pri tem stoji varno na tleh.
- Napravo lahko uporabljate samo v suhem in dobro osvetljenem okolju.

Kakršna koli drugačna uporaba, npr. rezanje trave, dreves in vej, je nedopustna.

Zaščita okolja



Pakirni material je mogoče reciklirati. Embalažo odstranite na okolju varen način.



Električne in elektronske naprave vsebujejo dragocene materiale z možnostjo recikliranja, pogosto pa tudi sestavne dele, kot so baterije, akumulatorske baterije ali olja, ki lahko pri napačni uporabi ali napačnem odstranjevanju škodujejo zdravju ljudi in okolju. Navedeni sestavni deli so kljub temu potrebni za pravilno delovanje naprave. Naprav, označenih s tem simbolom, ne smete odvreči med gospodinjstve odpadke.

Napotki o sestavinah (REACH)

Aktualne informacije najdete na spletnem naslovu: www.kaercher.de/REACH

Pribor in nadomestni deli

Uporabljajte samo originalni pribor in originalne nadomestne dele, ki zagotavljajo varno in nemoteno delovanje naprave.

Informacije o priboru in nadomestnih delih najdete na spletnem naslovu www.kaercher.com.

Obseg dobave

Obseg dobave je upodobljen na embalaži. Pri odstranjevanju embalaže preverite, ali je vsebina popolna. Če manjka pribor ali če so med transportom nastale poškodbe, obvestite prodajalca.

Simboli na napravi

	Splošni opozorilni znaki
	Pred zagonom preberite navodila za uporabo in vsa varnostna navodila.
	Pri uporabi naprave nosite primerno zaščito za oči in sluh.
	Pri delu z napravo nosite nedrseče in trpežne rokavice.
	Pri delu z napravo nosite nedrseče varnostne čevlje.
	Nevarnost telesnih poškodb. Ne dotikajte se ostrega rezalnega orodja.
	Nevarnost elektrike. Pri delu z napravo bodite na razdalji najmanj 10 m od nadzemnih vodov.
	Nevarnost zaradi zalučanih predmetov. Gledalci, zlasti otroci in hišni ljubljenci, naj bodo vsaj 15 m oddaljeni od delovnega območja.

Opis naprave

V teh navodilih za uporabo je opisana vsa možna oprema. Odvisno od modela se obsegi dobave razlikujejo (glejte pakiranje).

Slika je na voljo na strani s slikami
Slika A

- ① Ščitnik za nož
- ② Reziolo
- ③ Vodilo za odrezani material
- ④ Drug

- ⑤ Tipska ploščica
- ⑥ Zaklep ročice
- ⑦ Ročica za nastavljanje kota rezanja

Zagon

Montiranje orodja Multi-Tool

1. Drogo priključite na priključek orodja Multi-Tool (glejte navodila za uporabo *Multi-Tool MT 36 Bp*).

Slika B

Montaža vodila za odrezani material

1. Montirajte vodilo za odrezani material.

Slika C

Obratovanje

Novim uporabnikom priporočamo, da jih pred delom s škarjami za živo mejo pouči izkušena oseba ter da vadijo uporabo ter tehnike.

Nastavljanje kota rezanja

Kot med drogom in škarjami za živo mejo je mogoče prilagoditi delovnim pogojem.

Slika D

⚠ PREVIDNOST

Ostri rezalni nož

Ureznine

Pri delu na rezalnem nožu nosite zaščitne rokavice.

1. Montirajte ščitnik za nož.

Slika E

2. Napravo odložite na ravno površino.

3. Pritisnite zapah ročaja.

Slika F

Ročaj za nastavitev kota rezanja je sproščen.

4. Pritisnite ročaj za nastavitev kota rezanja.

Slika G

5. Prilagodite kot med drogom in škarjami za živo mejo.

6. Spustite ročaj za prilagoditev kota rezanja. Prepričajte se, da je ročaj zaskočen.

7. Spustite zapah ročaja.

Ročaj za nastavitev kota rezanja je blokiran.

8. Odstranite ščitnik za nož.

Upravljanje

⚠ PREVIDNOST

Nevarnost ureznin zaradi ostrih nožev.

Pri vseh delih na napravi nosite zaščitna očala in zaščitne rokavice.

⚠ OPOZORILO

Nevarnost telesnih poškodb zaradi nenadzorovanih premikov naprave

Napravo vedno držite čvrsto z obema rokama.

Vedno nosite nosilni pas.

1. Preverite, ali odrezani material vsebuje tujke, kot so folije, žice, kamni ali in jih po potrebi odstranite.

2. Odstranite ščitnik za nož.

Slika H

3. Vključite napravo, glejte navodila za uporabo *Multi-Tool MT 36 Bp*.

4. Obrežite živo mejo.

Slika I

Konec uporabe

1. Odstranite baterijo iz naprave (glejte navodila za uporabo *Multi-Tool MT 36 Bp*).

2. Očistite napravo (glejte poglavje *Čiščenje naprave*).

Demontiranje orodja Multi-Tool

1. Dodatno opremo odstranite z orodja Multi-Tool (glejte navodila za uporabo *Multi-Tool MT 36 Bp*).

Transport

⚠ PREVIDNOST

Neupoštevanje teže

Nevarnost telesnih poškodb in materialne škode

Pri transportu upoštevajte težo naprave.

⚠ OPOZORILO

Nenadzorovan zagon

Ureznine

Če je nameščeno orodje Multi-Tool, pred transportom odstranite paket akumulatorskih baterij iz naprave.

Napravo prevažajte samo z nameščenim ščitnikom za nož.

- Pri transportu v vozilih napravo zavarujte proti zdrsu in prevrnitvi.

Skladiščenje

Preden shranite napravo, jo vedno očistite (glejte poglavje *Čiščenje naprave*).

⚠ PREVIDNOST

Neupoštevanje teže

Nevarnost telesnih poškodb in materialne škode

Pri skladiščenju upoštevajte težo naprave.

⚠ OPOZORILO

Nenadzorovan zagon

Ureznine

Če je nameščeno orodje Multi-Tool, pred skladiščenjem odstranite paket akumulatorskih baterij iz naprave.

Napravo skladiščite samo z nameščenim ščitnikom za nož.

1. Ostranite nosilni pas.

2. Če je potrebno, demontirajte orodje Multi-Tool (glejte navodila za uporabo *Multi-Tool MT 36 Bp*).

3. Napravo hranite na suhem in dobro prezračujem mestu. Preprečite stik s korozivnimi snovmi, kot so vrtna kemikalije in sol za odmrzovanje. Naprave ne hranite na prostem.

Nega in vzdrževanje

⚠ OPOZORILO

Nenadzorovan zagon

Ureznine

Če je montirano orodje MultiTool, pred vsemi deli na napravi iz naprave odstranite paket akumulatorskih baterij.

⚠ PREVIDNOST

Nevarnost ureznin zaradi ostrih nožev.

Pri vseh delih na napravi nosite zaščitna očala in zaščitne rokavice.

Čiščenje naprave

1. S krtačo z noža odstranite ostanke žaganja in umazanijo.

Slika J

2. Drogo očistite z mehko, suho krpo.

Vzdrževalna dela

Preverite vijčne spoje noža

⚠ PREVIDNOST

Zrahljan vijčni spoj

Ureznine zaradi nenadzorovanih premikov noža
Redno preverjajte, ali so vijčni spoji noža trdno priviti.

Slika K

1. Preverite, ali so vsi vijaki/matice trdno priviti.
2. Privijte zrahljane vijake/matice.

Oljenje rezil

Da bi ohranili kakovost noža, ga je treba naoljiti po vsaki uporabi.

Napotek

Če uporabljate redko tekoče strojno olje ali razpršilno olje, bo posledica zelo dober rezultat.

Slika L

1. Napravo postavite na ravno podlago.
2. Olje nanesite na zgornjo stran rezila.

Pomoč pri motnjah

Motnje imajo pogosto enostaven vzrok, ki ga lahko odpravite sami s pomočjo naslednjega seznama. V primeru dvoma ali pri motnjah, ki niso navedene tukaj, stopite v stik s pooblaščenim servisno službo.

Kapaciteta paketa akumulatorskih baterij se zaradi staranja zmanjšuje tudi pri dobri negi, zato najdaljši možni čas delovanja po določenem času ni več na voljo niti pri povsem napolnjenem paketu akumulatorskih baterij. Ta pojav ni pomanjkljivost.

Napaka	Vzrok	Odpravljanje
Naprava se med delovanjem ustavi	Rezan material blokira nož.	● Odstranite rezan material iz noža.
	Motor se pregreje	● Prenehajte z delom in počakajte, da se motor ohladi.
Težave z montažo delov droga	Spoji so umazani.	● Odstranite umazanijo s koncev droga. ● Dodatno opremo odložite samo na čiste površine.

Garancija

V vsaki državi veljajo garancijski pogoji, ki jih je izdala naša pristojna prodajna družba. V garancijskem roku bodo morebitne motnje v delovanju naprave odpravljene brezplačno, če je njihov vzrok napaka v materialu ali napaka v izdelavi. Pri uveljavljanju garancije zagotovite dokazilo o nakupu in stopite v stik s prodajalcem ali najbližjim servisom.

Naslov najdete na hrbtni strani.

Tehnični podatki

	MT 36 Bp	MT HT 550/36
Podatki o zmogljivosti naprave		
Obratovalna napetost	V	36
Najvišja hitrost	/min	10000 ± 10%
Dolžina rezila	cm	55
Razmak med zobmi	mm	28
Delovno območje (največ)	m	3,1
Mere in mase		
Dolžina x širina x višina	mm	951 x 197 x 188
Teža (s paketom akumulatorskih baterij)	kg	2,6 2,3

Napotek

Rezultat lahko izboljšate tako, da po uporabi olja na kratko zaženete orodje Multi, da se olje porazdeli v vmesnih prostorih (glejte navodila za uporabo Multi-Tool MT 36 Bp).

Brušenje rezil noža

Napotek

Pri brušenju odstranite čim manj materiala in ohranite prvotni kot zoba rezila.

⚠ PREVIDNOST

Ostri noži

Ureznine

Pri brušenju rezil noža nosite ustrezne zaščitne rokavice.

1. Vpnite nož v vijčni priključek.
2. Prosto stran zob rezila nabrusite s pilo.
3. Z roko previdno potisnite nož naprej, da postanejo dostopni neizostreni zobje rezila.
4. Prosto stran vseh zob rezila brusite s pilo.

MT 36
Bp MT HT
550/36

Močnostni podatki naprave (izmerjeni z večnamenskim orodjem MT 36 Bp)

Najv. št. vrtljajev	/min	1820 ± 10%
---------------------	------	------------

Raven zvočne moči v skladu z EN 62841-1 in EN 62841-4-2 (izmerjena z večnamenskim orodjem MT 36 Bp)

Raven tlaka hrupa L_{pA}	dB(A)	83,6
Negotovost K_{pA}	dB(A)	3,0
Raven moči hrupa L_{WA} + negotovost K_{WA}	dB(A)	95

Vrednost vibracij v skladu z EN 62841-1 in EN 62841-4-2 (izmerjena z večnamenskim orodjem MT 36 Bp)

Vrednost tresljajev dlani-roke sprednjega ročaja	m/s^2	3,8
Vrednost tresljajev dlani-roke zadnjega ročaja	m/s^2	3,0
Negotovost K	m/s^2	1,5

Pridržujemo si pravico do tehničnih sprememb.

Vrednost tresljajev in hrupa

Navedene skupne vrednosti tresljajev in navedene vrednosti emisij hrupa so bile izmerjene v skladu s standardnim preskusnim postopkom in se lahko uporabijo

za primerjavo enega orodja z drugim. Deklarirane skupne vrednosti tresljajev in deklarirane vrednosti emisij hrupa se lahko uporabijo tudi za predhodno oceno izpostavljenosti.

⚠ OPOZORILO

Emisije tresljajev in hrupa med dejansko uporabo električnega orodja se lahko razlikujejo od navedenih vrednosti, kar je odvisno od uporabljenega orodja in zlasti od vrste obdelovanca.

Opredelite varnostne ukrepe za zaščito upravljavca na podlagi ocene izpostavljenosti v dejanskih pogojih uporabe (ob upoštevanju vseh delov obratovalnega cikla, kot je čas izklopa).

Naprave z vrednostjo izpostavljenosti dlani/rok vibracijam > 2,5 m/s² (glejte poglavje Tehnični podatki v navodilih za uporabo)

⚠ **PREVIDNOST** • Večurna neprekinjena uporaba naprave lahko povzroči občutek otrplosti. • Nosite tople rokavice za zaščito rok. • Med delom imejte redne premore.

Izjava EU o skladnosti

S tem izjavljamo, da v nadaljevanju navedeni stroj zaradi svoje zasnove in konstrukcije ter v izvedbi, kakršno dajemo na tržišče, ustreza osnovnim zahtevam glede varnosti in varovanja zdravja v skladu z EU-direktivami. V primeru sprememb na stroju brez našega soglasja ta izjava izgubi veljavnost.

Izdelek: Akumulatorski teleskopski obrezovalnik žive meje

Tip: 1.042-511.0 + 1.042-513.0

Zadevne EU-direktive

2006/42/ES (+2009/127/ES)

2014/30/EU

2000/14/ES (+2005/88/ES)

2011/65/EU

Uporabljeni harmonizirani standardi

EN 62841-1: 2015 +A11: 2022

EN 62841-4-2:2019

EN 55014-1: 2017 + A11: 2020

EN 55014-2: 1997+A1: 2001+A2: 2008

EN IEC 63000: 2018

Veljaven postopek ocene skladnosti

2000/14/ES in spremenjen z 2005/88/ES: Priloga V

Raven zvočne moči dB(A)

Izmerjeno:93,9

Zajamčeno:95

Podpisniki ravnajo po navodilih in s pooblastilom uprave.



H. Jenner

Chairman of the Board of Management



S. Reiser

Director Regulatory Affairs & Certification

Pooblaščen oseba za dokumentacijo:

S. Reiser

Alfred Kärcher SE & Co. KG

Alfred-Kärcher-Str. 28 - 40

71364 Winnenden (Nemčija)

Tel.: +49 7195 14-0

Faks: +49 7195 14-2212

Winnenden, 1. 5. 2022

Cuprins

Indicații privind siguranța.....	114
Utilizarea conform destinației.....	116
Protecția mediului.....	116
Accesorii și piese de schimb.....	116
Set de livrare.....	116
Simbolurile de pe dispozitiv.....	117
Descrierea aparatului.....	117
Punerea în funcțiune.....	117
Funcționare.....	117
Transport.....	118
Depozitarea.....	118
Îngrijirea și întreținerea.....	118
Lucrări de întreținere.....	118
Remediarea defecțiunilor.....	118
Garanție.....	119
Date tehnice.....	119
Nivelul de vibrații și de zgomote.....	119
Declarație de conformitate UE.....	119

Indicații privind siguranța



Înainte de prima utilizare a aparatului, citiți acest capitol privind siguranța și aceste instrucțiuni de utilizare originale. Respectați aceste instrucțiuni. Păstrați instrucțiunile de utilizare originale pentru viitoarele utilizări sau pentru viitorul posesor.

Trepte de pericol

⚠ PERICOL

• Indicație referitoare la un pericol iminent, care duce la vătămări corporale grave sau moarte.

⚠ AVERTIZARE

• Indicație referitoare la o posibilă situație periculoasă, care ar putea duce la vătămări corporale grave sau moarte.

⚠ PRECAUȚIE

• Indică o posibilă situație periculoasă, care ar putea duce la vătămări corporale ușoare.

ATENȚIE

• Indicație referitoare la o posibilă situație periculoasă, care ar putea duce la pagube materiale.

Indicații privind siguranța mașinilor de tuns gard viu cu prăjină

- Păstrați-vă toate părțile corpului la distanță față de cuțit. Nu îndepărtați materialul tăiat și nu țineți materialul care urmează să fie tăiat în timp ce lamele sunt în mișcare. Lamele continuă să se miște și după ce comutatorul este oprit. Un moment de neatenție în timpul utilizării mașinii de tuns gard viu poate duce la răniri grave.
- Transportați mașina de tuns gard viu de mâner cu lama oprită și aveți grijă să nu acționați niciun comutator. Transportarea corectă a mașinii de tuns gard viu reduce riscul de pornire accidentală și rănirea rezultată din cauza lamei.
- Atunci când transportați sau depozitați mașina de tuns gard viu, montați întotdeauna capacul lamei. Manipularea corectă a mașinii de tuns gard viu reduce riscul de rănire din cauza lamelor.
- Înainte de a îndepărta materialul blocat sau de a repara dispozitivul, asigurați-vă că toate comutatoarele dispozitivului sunt oprite și că setul de

acumulatori a fost îndepărtat sau deconectat.

Acționarea neașteptată a mașinii de tuns gard vii atunci când se îndepărtează materialul blocat sau se efectuează lucrări de întreținere poate provoca răni grave.

- **Țineți mașina de tuns gard viu numai de suprafețele de prindere izolate, deoarece lama poate atinge cabluri ascunse.** Dacă lamele intră în contact cu un fir sub tensiune, părțile metalice expuse ale mașinii de tuns gard viu pot intra sub tensiune și pot provoca un șoc electric operatorului.
- **Țineți toate cablurile și firele de alimentare la distanță de zona de tăiere.** Cablurile de alimentare pot fi ascunse în garduri vii sau în tufișuri și pot fi tăiate accidental de lamă.
- **Nu utilizați mașina de tuns gard viu pe vreme rea, în special dacă există riscul de fulgere.** Acest lucru reduce riscul de a fi lovit de fulger.
- **Pentru a reduce riscul de electrocutare, nu folosiți niciodată mașina de tuns gard viu cu prăjină în apropierea liniilor electrice.** Contactul cu sau utilizarea în apropierea liniilor electrice poate provoca răni grave sau electrocutare cu consecințe mortale.
- **Acționați întotdeauna mașina de tuns gard viu cu extensie cu ambele mâini.** Țineți mașina de tuns gard viu cu extensie cu ambele mâini pentru a evita pierderea controlului.
- **Purtați întotdeauna protecție pentru cap atunci când utilizați mașina de tuns gard viu cu prăjină deasupra capului.** Piesele care cad pot provoca răni grave.

Indicații suplimentare privind siguranța

⚠ PERICOL ● Accidentări grave, în cazul proiectării de obiecte de la cuțitul de tăiere sau în cazul agățării de sârme sau sfori la dispozitivul de tăiere. Înainte de utilizare, inspecția temeinică dacă în zona de lucru există obiecte precum pietre, bețe, metale, sârmă, oase sau jucării și, la nevoie, îndepărtați-le. ● Nu utilizați niciodată aparatul dacă pe o rază de 15 m există persoane, în special copii sau animale, întrucât există pericolul proiectării de obiecte de la cuțitul de tăiere. ● Nu trebuie să modificați aparatul. ● Accidentări grave din cauza lipsei de concentrare în timpul lucrului. Nu utilizați aparatul dacă sunteți sub influența drogurilor, a alcoolului sau a medicamentelor sau dacă sunteți obosit.

⚠ AVERTIZOR ● Aparatul nu este destinat pentru utilizarea de către copii sau persoane cu abilități fizice, senzoriale ori mentale reduse, sau persoane care nu cunosc aceste instrucțiuni. ● Aveți nevoie de o vedere fără obstacole asupra zonei de lucru, pentru a detecta pericolele potențiale. Utilizați aparatul numai în condiții bune de lumină. ● Înainte de funcționare, asigurați-vă că aparatul, toate elementele de comandă și dispozitivele de siguranță funcționează corespunzător. Verificați dacă există închideri deschise, asigurați-vă că toate capacele de protecție și mânerul sunt fixate corespunzător și sigur. Nu utilizați aparatul dacă nu este în stare impecabilă. ● Înlocuiți piesele uzate sau deteriorate înainte de a pune aparatul în funcțiune. ● În timpul lucrului, purtați pantaloni lungi, gri, îmbrăcăminte cu mânecă lungă și cizme cu talpă antiderapantă. Nu lucrați cu picioarele goale. Nu purtați sandale sau pantaloni scurți. Evitați îmbrăcăminte largă sau cea cu șnururi și curele. ● Pericol de recul din cauza pierderii echilibrului. Evitați o postură corporală nefirească, asi-

gurați-vă o poziție fixă, stabilă și păstrați-vă echilibrul tot timpul. ● Țineți întotdeauna aparatul cu ambele mâini. Țineți mânerul frontal cu o mână. Cu cealaltă mână țineți mânerul posterior, acționați tasta de deblocare și întrerupătorul principal. ● În timpul utilizării aparatului trebuie să purtați cureaua de tras furnizată. Cureaua de tras dispune de o închidere rapidă. Cureaua de tras vă ajută să controlați aparatul atunci când este coborât în funcție de tăietură și să mențineți greutatea aparatului în timpul tăierii. ● Răniri grave în cazul în care cureaua de tras nu poate fi îndepărtată suficient de repede în caz de urgență. Înainte de utilizarea aparatului, familiarizați-vă cu cureaua de tras și cu închiderea rapidă. Nu purtați îmbrăcăminte peste cureaua pentru umăr și nu împiedicați în vreun fel accesul la închiderea rapidă. ● Pericol de electrocutare. Nu lucrați cu aparatul pe un perimetru de 10 m față de liniile electrice aeriene. ● Nu utilizați aparatul în apropierea stâlpilor, gardurilor, clădirilor sau a altor obiecte imobile. ● Cuțitele aparatului sunt ascuțite. Purtați mănuși fixe de protecție și lucrați cu atenție, în cadrul lucrărilor de montare, înlocuire, curățare sau verificare a locașului șuruburilor. ● Înlocuiți piesele uzate sau deteriorate înainte de a pune aparatul în funcțiune. ● Oprii imediat aparatul și verificați dacă prezintă daune sau identificați cauza vibrației, dacă aparatul a căzut, a fost lovit sau vibrează anormal. Reparați daunele prin intermediul unui serviciu de relații cu clienții autorizat sau înlocuiți aparatul. ● Înainte de fiecare utilizare, verificați dacă îmbinarea cu arbore a țigii și dispozitivul de tăiere sunt fixate temeinic. ● Înainte de a tăia un gard viu sau un tufiș, verificați dacă se află persoane sau animalele în spatele sau în interiorul acestora. ● Oprii motorul, scoateți setul de acumulatori și asigurați-vă că toate piesele aflate în mișcare sunt oprite complet:

- Înainte de reglarea poziției de lucru a unității de tăiere.
- Înainte de curățarea aparatului sau de eliminarea unui blocaj.
- Înainte de a lăsa aparatul nesupravegheat.
- Înainte de verificarea, întreținerea și efectuarea de lucrări la aparat.

⚠ PRECAUȚIE ● Purtați atât ochelari de protecție, cât și protecție auditivă. ● Purtați o protecție pentru cap atunci când lucrați în zone unde există riscul de a cădea obiecte. ● Pericol de rănire în cazul în care hainele largi, părul sau bijuteriile sunt prinse în piesele aflate în mișcare ale aparatului. Țineți hainele și bijuteriile departe de părțile aflate în mișcare ale mașinii. Prindefi la spate părul lung. ● Înainte de pornirea aparatului, asigurați-vă că dispozitivul de tăiere nu poate intra în contact cu niciun obiect. ● Nu utilizați aparatul pe scări sau pe suprafețe instabile. ● Protecția auditivă vă poate limita capacitatea de percepție a sunetelor de avertizare, prin urmare țineți cont de pericolele potențiale din apropiere și din zona de lucru. ● Zgomotul produs de aparat vă poate limita capacitatea auditivă, prin urmare țineți cont de pericolele potențiale din apropiere și din zona de lucru.

ATENȚIE ● Nu acționați aparatul cu forța prin tufișuri dense. Acest lucru poate cauza blocarea și încetinirea dispozitivelor de tăiere. Reduceți viteza de lucru atunci când dispozitivele de tăiere se blochează. ● Nu tăiați ramuri și crengi care sunt în mod evident prea mari pentru a încăpea între cuțite. Utilizați un fierăstrău pentru ramuri manual sau fără motor pentru a tăia ramuri și crengi mai mari.

Transportul și depozitarea în siguranță

⚠️ AVERTIZARE • Opriti aparatul, lăsați-l să se răcească și scoateți setul de acumulatori înainte de a-l depozita sau transporta.

⚠️ PRECAUȚIE • Pentru a evita accidentele sau rănirile, aparatul trebuie transportat și depozitat doar cu protecție pentru cuțit instalată și cu acumulatorul scos. • Pericol de rănire și defecțiuni ale aparatului. În timpul transportului, asigurați aparatul împotriva deplasării sau căderii. • Din motive de siguranță, depozitați setul de acumulatori separat de aparat.

ATENȚIE • Îndepărtați orice obiecte străine de pe aparat, înainte de a-l transporta sau depozita. • Depozitați aparatul într-un loc uscat și bine aerisit, care nu permite accesul copiilor. Țineți aparatul departe de substanțe corozive, cum ar fi produsele chimice pentru grădina. • Nu depozitați aparatul în aer liber.

Întreținerea și îngrijirea în siguranță

⚠️ AVERTIZARE • Opriti motorul, scoateți setul de acumulatori și asigurați-vă că toate piesele aflate în mișcare sunt oprite complet:

- Înainte de curățarea și întreținerea aparatului.
- Înainte de a schimba accesoriile.
- Pericol de rănire din cauza dispozitivelor de tăiere ascuțite. Acordați o atenție deosebită la îndepărtarea sau montarea protecției pentru cuțit, la curățarea și lubrifierea aparatului. • Asigurați-vă că aparatul în afilă în stare sigură de funcționare, verificând la intervale regulate dacă bolțurile, piulițele și șuruburile sunt bine strânse.
- După fiecare utilizare, îndepărtați murdăria de pe dispozitivele de tăiere cu o perie rigidă și aplicați un ulei potrivit pentru protecție împotriva ruginii, înainte de a monta la loc protecția pentru cuțit. Producătorul recomandă utilizarea unui spray ca protecție împotriva ruginii și pentru lubrifiere. Contactați serviciul pentru clienți pentru un spray adecvat. Înainte de fiecare utilizare, pu-teți lubrifia dispozitivele de tăiere în maniera descrisă.

⚠️ PRECAUȚIE • Folosiți doar accesorii și piese de schimb recomandate de producător. Accesoriile originale și piesele de schimb originale asigură funcționarea în siguranță și fără avarii a aparatului.

ATENȚIE • Curățați produsul cu o lavetă moale și uscată după fiecare utilizare.

Indicație • Lucrările de service și de întreținere pot fi efectuate numai de către personal de specialitate calificat și instruit. Vă recomandăm să trimiteți produsul la un centru de service autorizat pentru reparații. • Efectuați numai reglajele și reparațiile descrise în aceste instrucțiuni de utilizare. Contactați serviciul autorizat pentru clienți pentru reparații suplimentare.

Riscuri reziduale

⚠️ AVERTIZARE

- Chiar dacă aparatul este utilizat în conformitate cu cele specificate, există anumite riscuri reziduale. Ur-mătoarele pericole apar în urma utilizării aparatului:
- Răniri din cauza contactului cu dispozitivele de tăiere. Țineți dispozitivele de tăiere departe de corp. Atunci când nu tăiați, utilizați protecția pentru cuțit.
- Vibrațiile pot cauza accidentări. Pentru fiecare tip de lucrare, utilizați unealta potrivit, mânerul prevăzute și restricționați timpul de lucru și de expunere.
- Zgomotul poate cauza deteriorări ale auzului. Pur-tați protecție auditivă și limitați expunerea.

Diminuarea riscurilor

⚠️ PRECAUȚIE

• Din cauza vibrațiilor, utilizarea aparatului pe o perioadă îndelungată poate duce la deteriorarea circulației sanguine în zona mâinilor. Nu se poate stabili o durată de utilizare general valabilă, deoarece aceasta este influențată de mai mulți factori:

- Predispoziția fiecărei persoane la o circulație sanguină deficitară (degete de multe ori reci, furnicături la nivelul degetelor)
- Temperatura ambianței scăzută. Pentru a vă proteja mâinile purtați mănuși călduroase.
- Prinderea bine a aparatului obstrucționează circulația sanguină.
- Operarea în mod continuu este mai dăunătoare decât operarea cu pauze.

La utilizarea în mod regulat, pe termen lung a aparatului și la reparația simptomelor, ca de ex. furnicături la nivelul degetelor, degete reci, trebuie să consultați un medic.

Utilizarea conform destinației

- Accesoriul de tuns gard viu este destinat utilizării profesionale.
- Accesoriile se folosesc în asociere cu Multi-Tool MT 36 Bp.
- Aparatul este prevăzut doar pentru utilizarea în aer liber.
- Din motive de siguranță, aparatul trebuie să fie întotdeauna ținut în siguranță cu ambele mâini.
- Este destinat tăierii gardurilor vii, tufișurilor sau vegetației similare. Utilizatorul trebuie să aibă o poziție stabilă pe sol.
- Aparatul poate fi utilizat doar într-un mediu uscat, bine luminat.

Orice altă utilizare, de ex. tunderea gazonului, copacilor și ramurilor este interzisă.

Protecția mediului



Materialele de ambalare sunt reciclabile. Asigurați-vă de eliminarea ecologică a ambalajului.



Aparatele electrice și electronice conțin materiale reciclabile prețioase și, uneori, componente precum baterii, acumulatori sau uleiuri, care, în cazul utilizării incorecte sau a eliminării

necorespunzătoare, pot periclita sănătatea și mediul înconjurător. Pentru funcționarea corectă a aparatului, aceste componente sunt necesare. Este interzisă eliminarea cu deșeurile menajere a aparatelor marcate cu acest simbol.

Observații referitoare la materialele conținute (REACH)

Informații actuale referitoare la materialele conținute sunt disponibile la adresa: www.kaercher.de/REACH

Accesorii și piese de schimb

Utilizați numai accesorii originale și piese de schimb originale; ele asigură funcționarea în siguranță și fără avarii a aparatului.

Informații despre accesorii și piesele de schimb se găsesc la adresa www.kaercher.com.

Set de livrare

Setul de livrare a aparatului este ilustrat pe ambalaj. La deschuterea, verificați dacă conținutul este complet. Informații imediat distribuitorul dacă lipsesc accesorii

sau dacă există deteriorări provocate în timpul transportului.

Simbolurile de pe dispozitiv

	Semne generale de avertizare
	Înainte de punerea în funcțiune, citiți instrucțiunile de utilizare și toate indicațiile privind siguranța.
	În timpul lucrului cu dispozitivul, purtați ochelari de protecție și protecție auditivă adecvată.
	În timpul lucrului cu dispozitivul, purtați mănuși de protecție antialunecare și rezistente.
	În timpul lucrului cu dispozitivul, purtați încălțăminte de protecție antiderapantă.
	Pericol de rănire. Nu atingeți dispozitivele de tăiere ascuțite.
	Pericol electric. În timpul lucrului cu dispozitivul, mențineți o distanță minimă de 10 m față de liniile electrice aeriene.
	Pericol cauzat de obiecte aruncate. Mențineți o distanță de cel puțin 15 m între zona de lucru și persoanele prezente, în special copii și animale de casă.

Descrierea aparatului

În aceste instrucțiuni de utilizare se prezintă echiparea maximă. În funcție de model, există diferențe în pachetul de livrare (consultați ambalajul).

Figura, consultați paginile grafice
Figura A

- ① Apărătoare cuțit
- ② Lamă de tăiere
- ③ Dispozitiv de măsurare a materialului care trebuie tăiat
- ④ Ax
- ⑤ Plăcuță cu caracteristici
- ⑥ Blocare pârghie
- ⑦ Manetă reglare unghi de tăiere

Punerea în funcțiune

Montați instrumentul multifuncțional

1. Cuplați axul la cuplajul instrumentului multifuncțional (consultați instrucțiunile de operare *Multi-Tool MT 36 Bp*).

Figura B

Montarea dispozitivului de măsurare a materialului care trebuie tăiat

1. Montați dispozitivul de măsurare a materialului care trebuie tăiat.

Figura C

Funcționare

Recomandăm primilor utilizatori ca, înainte de a începe lucrul cu mașina de tuns gard viu, să fie instruiți de o persoană cu experiență și să exerseze manevrarea și tehnicile.

Reglați unghiul de tăiere

Unghiul dintre ax și mașina de tuns gard viu poate fi adaptat la condițiile de lucru.

Figura D

⚠ **PRECAUȚIE**

Cuțit de tăiat ascuțit

Leziuni produse prin tăiere

Purtați mănuși de protecție în timpul tuturor lucrărilor cu cuțitul de tăiere.

1. Montați protecția pentru cuțit.

Figura E

2. Așezați aparatul pe o suprafață plană.

3. Apăsăți zăvorul mânerului.

Figura F

Mânerul pentru reglarea unghiului de tăiere se deblochează.

4. Apăsăți mânerul de reglare a unghiului de tăiere.

Figura G

5. Adaptați unghiul dintre ax și mașina de tuns gard viu.

6. Eliberați mânerul pentru reglarea unghiului de tăiere. Asigurați-vă că mânerul se blochează într-o creștătură.

7. Eliberați zăvorul mânerului.

Mânerul pentru reglarea unghiului de tăiere se blochează.

8. Îndepărtați protecția pentru cuțit.

Operarea

⚠ **PRECAUȚIE**

Pericol de rănire din cauza cuțitelor ascuțite

În timpul tuturor lucrărilor la aparat, purtați ochelari de protecție și mănuși de protecție.

⚠ **AVERTIZARE**

Pericol de rănire din cauza mișcărilor necontrolate ale aparatului

Țineți întotdeauna ferm aparatul cu ambele mâini.

Purtați întotdeauna curea de tras.

1. Verificați materialul care trebuie tăiat cu privire la corpuri străine, precum folii, sârme, stâlpi sau pietre și îndepărtați-le, dacă este cazul.

2. Îndepărtați protecția pentru cuțit.

Figura H

3. Porniți aparatul, consultați instrucțiunile de operare *Multi-Tool MT 36 Bp*.

4. Tunderea gardului viu.

Figura I

Finalizarea funcționării

1. Scoateți setul de acumulatori din aparat (consultați instrucțiunile de operare *Multi-Tool MT 36 Bp*).
2. Curățați aparatul (vezi capitolul *Curățarea aparatului*).

Demontarea instrumentului multifuncțional

1. Detașați accesoriile de la instrumentul multifuncțional (consultați instrucțiunile de operare *Multi-Tool MT 36 Bp*).

Transport

⚠ **PRECAUȚIE**

Nerespectarea greutății

Pericol de accidentare și de deteriorare

La transport țineți cont de greutatea aparatului.

⚠ **AVERTIZARE**

Pornire necontrolată

Leziuni produse prin tăiere

Dacă instrumentul multifuncțional este asamblat, scoateți setul de acumulatori înainte de transport.

Transportați instrumentul numai cu apăraoarea pentru cuțit montată.

- La transportul aparatului în vehicule, ancorați-l pentru a preveni alunecarea și răsturnarea.

Depozitarea

Înainte de fiecare depozitare, curățați aparatul (vezi capitolul *Curățarea aparatului*).

⚠ **PRECAUȚIE**

Nerespectarea greutății

Pericol de accidentare și de deteriorare

La depozitare țineți cont de greutatea aparatului.

⚠ **AVERTIZARE**

Pornire necontrolată

Leziuni produse prin tăiere

Dacă instrumentul multifuncțional este asamblat, scoateți setul de acumulatori din dispozitiv înainte de depozitare.

Depozitați aparatul numai cu apăraoarea pentru cuțit montată.

1. Îndepărtați cureaua de transport.
2. Dacă este necesar, demontați instrumentul multifuncțional (consultați instrucțiunile de operare *Multi-Tool MT 36 Bp*).
3. Depozitați aparatul într-un loc uscat și bine aerisit. Protejați aparatul împotriva produselor corozive, precum substanțe chimice pentru grădini și sare pentru dezghețare. Nu depozitați aparatul în aer liber.

Îngrijirea și întreținerea

⚠ **AVERTIZARE**

Pornire necontrolată

Leziuni produse prin tăiere

Remediarea defecțiunilor

De cele mai multe ori, defecțiunile au cauze simple, pe care le puteți remedia cu ajutorul următoarei liste de ansamblu. În caz de dubii sau de defecțiuni nemenționate, vă rugăm să vă adresați centrului de service autorizat. Odată cu timpul, capacitatea setului de acumulatori va scădea în ciuda îngrijirii adecvate, astfel încât nu va mai putea fi atinsă o durată de funcționare completă la sta-

Dacă instrumentul multifuncțional este asamblat, scoateți setul de acumulatori înainte de a întreprinde orice lucrare.

⚠ **PRECAUȚIE**

Pericol de rănire din cauza cuțitelor ascuțite

În timpul tuturor lucrărilor la aparat, purtați ochelari de protecție și mănuși de protecție.

Curățarea aparatului

1. Folosiți o perie pentru a curăța cuțitul de resturile de material tăiat și murdărie.

Figura J

2. Curățați axul cu o lavetă moale și uscată.

Lucrări de întreținere

Verificarea îmbinării înșurubate a cuțitului

⚠ **PRECAUȚIE**

Îmbinare cu șurub desfăcută

Leziuni produse prin tăiere din cauza mișcărilor necontrolate ale cuțitului

Verificați regulat dacă îmbinarea cu șurub a cuțitului este strânsă.

Figura K

1. Verificați dacă sunt strânse șuruburile/piulițele.
2. Șuruburile/piulițele desfăcute trebuie strânse.

Îngerea lamelor cuțitului

Pentru menținerea calității cuțitului, lamele cuțitului trebuie unse după fiecare utilizare.

Indicație

Veți obține un rezultat foarte bun dacă folosiți ulei de mașină cu vâscozitate scăzută sau ulei pulverizat.

Figura L

1. Aparatul se așază pe o suprafață plană.
2. Se aplică uleiul pe partea superioară a lamelor cuțitului.

Indicație

*Puteți îmbunătăți rezultatul, pornind scurt aparatul după aplicarea uleiului, astfel încât uleiul să fie distribuit în spațiile intermediare (consultați instrucțiunile de operare *Multi-Tool MT 36 Bp*).*

Ascuțirea lamelor cuțitului

Indicație

Îndepărtați cât mai puțin material posibil și obțineți în timpul ascuțirii unghiul original al dintelui lamei.

⚠ **PRECAUȚIE**

Cuțite ascuțite

Leziuni produse prin tăiere

La ascuțirea lamelor cuțitului, purtați mănuși de protecție adecvate.

1. Strângeți cuțitul într-o menhină.
2. Ascuțiți partea expusă a dinților lamei cu o pilă.
3. Împingeți cuțitul cu grijă cu mâna mai departe, până când dinții neascuțiți ai lamei devin accesibili.
4. Ascuțiți partea expusă a tuturor dinților lamei cu o pilă.

rea de încărcare completă. Acest lucru nu reprezintă o defecțiune.

Eroare	Cauză	Remediere
Aparatul se oprește în timpul funcționării	Cuțitul este blocat cu materialul care trebuie tăiat.	● Materialul trebuie scos din cuțit.
	Motorul este supraîncălzit	● Întrerupeți lucrul și lăsați motorul să se răcească.
Probleme la montajul elementelor axului	Punctele de îmbinare sunt murdare.	● Îndepărtați murdăria de la capetele axului. ● Așezați accesoriile numai pe suprafețe curate.

Garanție

În fiecare țară sunt valabile condițiile de garanție acordate de distribuitorul nostru din țara respectivă. Eventuale defecțiuni survenite la aparat în perioada de garanție vor fi remediate gratuit, în limita în care sunt defecțiuni de fabricație sau de material. Pentru a beneficia de garanție, prezentați-vă cu chitanța de cumpărare la comerciantul dvs. sau la cea mai apropiată unitate de service autorizată.

(Pentru adresă, consultați pagina din spate)

Date tehnice

		MT 36 Bp	MT HT 550/36
Date privind puterea aparatului			
Tensiune de lucru	V	36	
Viteză maximă	/min	10000 ± 10%	
Lungimea cuțitului de tăiat	cm		55
Distanță între dinți	mm		28
Interval de lucru (max.)	m		3,1
Dimensiuni și greutăți			
Lungime x Lățime x Înălțime	mm	951 x 197 x 188	1305 x 125 x 87
Greutate (cu set de acumulatori)	kg	2,6	2,3
Date privind performanța dispozitivului (măsurate cu Multitool MT 36 Bp)			
Turație maximă	/min		1820 ± 10%
Nivelul de putere acustică în conformitate cu EN 62841-1 și EN 62841-4-2 (măsurat cu Multitool MT 36 Bp)			
Nivel de zgomot L_{pA}	dB(A)		83,6
Incertitudine K_{pA}	dB(A)		3,0
Nivel de putere acustică L_{WA} + Incertitudine K_{WA}	dB(A)		95
Valoarea vibrațiilor conform EN 62841-1 și EN 62841-4-2 (măsurată cu Multitool MT 36 Bp)			
Valoare vibrații mână-braț la mânerul de pe partea frontală	m/s^2		3,8
Valoare vibrații mână-braț la mânerul de pe partea posterioară	m/s^2		3,0
Incertitudine K	m/s^2		1,5

Sub rezerva modificărilor tehnice.

Nivelul de vibrații și de zgomote

Valorile totale indicate în cazul vibrațiilor și valorile indicate în cazul emisiilor de zgomot au fost măsurate în conformitate cu o metodă de testare standardizată și pot fi utilizate pentru compararea aparatului cu alte aparate. Valorile totale de vibrații declarate și valorile declarate ale emisiilor de zgomot pot fi utilizate și pentru evaluarea preliminară a expunerii.

Δ AVERTIZARE

Emisiile de vibrații și zgomot în timpul utilizării efective a aparatului electric pot diferi de valorile indicate, în funcție de aparatul utilizat și, în special, de tipul piesei de prelucrat.

Identificați măsurile de siguranță destinate protejării utilizatorului, evaluând expunerea în condiții reale de utilizare (luând în considerare toate componentele ciclului de funcționare, cum este, de exemplu, timpul de activare).

Aparate cu valoare a vibrației mână-braț de > 2,5 m/s^2 (vezi capitolul Date tehnice din Instrucțiunile de funcționare)

Δ **PRECAUȚIE** • Utilizarea continuă a aparatului timp de mai multe ore poate determina senzația de amorțeală. • Purtați mănuși călduroase pentru a vă proteja mâinile. • Faceți pauze de la lucru în mod regulat.

Declarație de conformitate UE

Prin prezenta, declarăm că aparatul indicat mai jos corespunde cerințelor fundamentale privind siguranța și sănătatea prevăzute în directivele UE relevante, prin proiectarea și construcția sa, precum și în versiunea comercializată de noi. În cazul efectuării unei modificări a aparatului care nu a fost convenită cu noi, această declarație își pierde valabilitatea.

Produs: Mașina de tuns gard viu cu prăjină cu acumulator

Tip: 1.042-511.0 + 1.042-513.0

Directive UE relevante

2006/42/UE (+2009/127/UE)

2014/30/UE

2000/14/CE (+2005/88/CE)

2011/65/UE

Norme armonizate aplicate

EN 62841-1: 2015 + A11: 2022

EN 62841-4-2:2019+A1:2022+A11:2022

EN 55014-1: 2017 + A11: 2020

EN 55014-2: 1997+A1: 2001+A2: 2008

EN IEC 63000: 2018

Procedura aplicată de evaluare a conformității

2000/14/CE și modificat prin 2005/88/CE: Anexa V

Nivel de putere acustică dB(A)

Măsurat:93,9

Garantat:95

Însărcinat cu elaborarea documentației:

S. Reiser

Alfred Kärcher SE & Co. KG

Alfred-Kärcher-Str. 28 - 40

71364 Winnenden (Germania)

Tel.: +49 7195 14-0

Fax: +49 7195 14-2212

Winnenden, 2022/05/01

Sadržaj

Sigurnosni napuci.....	120
Namjenska uporaba	122
Zaštita okoliša	122
Pribor i zamjenski dijelovi	122
Sadržaj isporuke.....	122
Simboli na uređaju.....	122
Opis uređaja	122
Puštanje u pogon	122
Rad.....	123
Transport.....	123
Skladištenje	123
Njega i održavanje.....	123
Radovi održavanja.....	123
Pomoć u slučaju smetnji.....	124
Jamstvo	124
Tehnički podaci.....	124
Vrijednost vibracija i buke.....	124
EU izjava o sukladnosti	125

Sigurnosni napuci



Prije prve uporabe uređaja pročitajte ovo poglavje o sigurnosti i ove originalne upute za rad. Postupajte u skladu s njima. Čuvajte originalne upute za rad za kasniju uporabu ili za sljedećeg vlasnika.

Sigurnosne razine

⚠️ OPASNOST

- Uputa na neposredno prijeteću opasnost koja bi mogla dovesti do teške ozljede ili smrti.

⚠️ UPOZORENJE

- Uputa na moguću opasnu situaciju koja bi mogla dovesti do teške ozljede ili smrti.

⚠️ OPREZ

- Uputa na moguću opasnu situaciju koja bi mogla dovesti do lakših ozljeda.

PAŽNJA

- Uputa na moguću opasnu situaciju koja bi mogla dovesti do oštećenja imovine.

Sigurnosni napuci za štapne škare za živicu

- Držite sve dijelove tijela podalje od noža. Nemojte uklanjati rezani materijal niti držati materijal koji treba odrezati dok se noževi kreću. Noževi se nastavljaju kretati nakon što je prekidač is-

ključen. Trenutak nepažnje pri korištenju škara za živicu može uzrokovati teške ozljede.

- Nosite škare za živicu za ruku sa zaustavljenim nožem i pazite da ne pritisnete nijedan prekidač. Ispravno nošenje škara za živicu smanjuje rizik od slučajnog pokretanja i time uzrokovanih ozljeda noževima.
- Prilikom transporta ili skladištenja škara za živicu uvijek stavite zaštitu noževa. Pravilno rukovanje škarama za živicu smanjuje rizik od ozljeda noževima.
- Prije uklanjanja zaglavljene materijala ili servisiranja alata, provjerite da li su svi prekidači uređaja isključeni i je li komplet baterija izvađen ili odspojen. Neočekivano aktiviranje škara za živicu prilikom čišćenja zaglavljene materijala ili tijekom radova na održavanju može dovesti do teških ozljeda.
- Držite škare za živicu samo za izolirane površine za hvatanje, jer nož može doći u kontakt sa skrivenim ožičenjem. Ako noževi dođu u dodir s vodom pod naponom, izloženi metalni dijelovi škara za živicu mogu biti pod naponom i izazvati strujni udar za rukovatelja.
- Držite sve strujne kabele i žice dalje od područja rezanja. Strujni kabele mogu biti skriveni u živici ili grmlju i slučajno prerezani nožem.
- Ne koristite škare za živicu po lošem vremenu, osobito kada postoji opasnost od munje. To smanjuje rizik od udara groma.
- Kako biste smanjili rizik od strujnog udara, nikada ne koristite štapne škare za živicu u blizini električnih vodova. Kontakt sa ili uporaba u blizini električnih vodova može uzrokovati teške ozljede ili strujni udar sa smrtnom posljedicom.
- Uvijek rukujte škarama za živicu s produžetkom s obje ruke. Držite škare za živicu s produžetkom s obje ruke kako biste izbjegli gubitak kontrole.
- Uvijek nosite zaštitu za glavu kada škare za živicu koristite iznad glave. Dijelovi koji padaju mogu uzrokovati ozbiljne ozljede.

Dodatni sigurnosni napuci

⚠️ **OPASNOST** • Opasnost od teških ozljeda u slučaju da noževi odbace predmete ili se u sljedećima zapetlja žica ili uža. Prije uporabe temeljito pregledajte područje rada da se u njemu ne nalaze predmeti poput kamenja, grana, metala, žice, kostiju ili igračkica i uklonite ih. • Ne koristite uređaj nikada ako se u krugu od 15 m nalaze osobe, posebice djeca ili životinje budući da postoji opasnost da se noževi mogu odbaciti predmete. • Na uređaju ne smijete poduzimati nikakve preinake. • Opasnost od teških ozljeda uslijed nekoncentriranog rada. Ne upotrebljavajte uređaj ako ste pod utjecajem opojnih droga, alkohola ili lijekova ili ako ste umorni.

⚠️ **UPOZORENJE** • Uređaj nije namijenjen za to da ga koriste djeca ili osobe s ograničenim tjelesnim, osjetnim ili mentalnim sposobnostima ili osobe koje nisu upoznale s ovim uputama. • Potreban vam je neometan pogled na područje rada kako biste prepoznali moguće opasnosti. Upotrebljavajte uređaj samo pri dobrom osvjetljenju. • Prije rada provjerite jesu li uređaj, svi upravljački elementi i sigurnosne naprave ispravni. Provjerite ima li labavih zatvarača i osigurajte da svi zaštitni poklopci i ručke budu pravilno i čvrsto pričvršćeni. Uređaj ne koristite ako njegovo stanje nije besprijekorno.

Siguran transport i skladištenje

⚠ **UPOZORENJE** • Prije skladištenja ili transporta isključite uređaj, ostavite ga da se ohladi i uklonite komplet baterija.

⚠ **OPREZ** • Kako bi se spriječile nezgode ili ozljede, uređaj smijete transportirati i skladištiti samo s montiranom zaštitom noža i izvađenom punjivom baterijom. • Opasnost od ozljeda i oštećenja na uređaju. Osigurajte uređaj prilikom transporta od pomicanja ili pada. • Čuvajte komplet baterija odvojeno od uređaja radi sigurnosti.

PAŽNJA • Prije transporta ili skladištenja uređaja uklonite s njega sva eventualna strana tijela. • Uređaj skladištite na suhom i dobro prozračenom djeci nedostupnom mjestu. Držite uređaj podalje od stvari koje uzrokuju koroziju kao što su kemikalije za vrt. • Uređaj ne čuvajte na otvorenom prostoru.

Sigurno održavanje i njega

⚠ **UPOZORENJE** • Isključite motor, uklonite komplet baterija i osigurajte da su svi pokretni dijelovi potpuno zaustavljeni:

- Prije čišćenja ili održavanja uređaja.
- Prije nego što mijenjate dijelove pribora.
- Opasnost od ozljeda zbog oštrih alata za rezanje. Budite osobito oprezni prilikom skidanja ili stavljanja zaštitne noža, te čišćenja i uljenja uređaja. • Osigurajte da je uređaj u sigurnom stanju tako u redovitim razmacima provjerite jesu li svornjaci, maticе i vijci čvrsto pritegnuti.
- Nakon svake upotrebe uklonite prljavštinu s alata za rezanje pomoću grube četke i nanesite prikladno ulje za zaštitu od hrđe prije nego što ponovno postavite zaštitu noža. Proizvođač preporučuje da se za zaštitu od hrđe i za uljenje upotrebljava sprej. Obratite se vašoj servisnoj službi s pitanjem u vezi prikladnog spreja. Prije svakog korištenja alate za rezanje možete nauljiti na opisan način.

⚠ **OPREZ** • Upotrebljavajte samo pribor i rezervne dijelove koji su odobreni od proizvođača. Originalan pribor i originalni zamjenski dijelovi jamče siguran i nesmetan rad uređaja.

PAŽNJA • Proizvod nakon svake upotrebe očistite mekom, suhom krpom.

Napomena • Servisne radove i radove održavanja smije provoditi samo odgovarajuće kvalificirano stručno osoblje koje je prošlo specijaliziranu obuku. Preporučamo da za popravak proizvoda isti pošaljete ovlaštenom servisnom centru. • Smijete provoditi samo postavke i popravke opisane u ovim uputama za rad. Za ostale popravke kontaktirajte vašu ovlaštenu servisnu službu.

Preostali rizici

⚠ **UPOZORENJE**

- Čak i kada se uređaj koristi na prethodno opisan način uvijek postoje određeni preostali rizici. Prilikom uporabe uređaja mogu nastati sljedeće opasnosti:
- Ozljede zbog kontakta s alatima za rezanje. Držite alate za rezanje podalje od tijela. Ako ne režete, postavite zaštitu noža.
- vibracije mogu izazvati ozljede. Koristite odgovarajući alat za sve radove, koristite predviđene ručke i ograničite vrijeme rada i izloženost.
- Buka može izazvati oštećenja sluha. Nosite zaštitu za sluh i ograničite opterećenje.

• Zamijenite istrošene ili oštećene dijelove prije nego što pokrenete uređaj. • Prilikom radova s uređajem nosite dugačke, teške hlače, odjeću dugih rukava i protuklizne cizme. Nemojte raditi bosih nogu. Nemojte nositi sandale ili kratke hlače. Izbjegavajte široku odjeću ili odjeću s trakama i vezicama. • Rizik od povratnog udara zbog gubitka ravnoteže. Izbjegavajte nenormalno držanje, pobrinite se za siguran stav i u svakom trenutku održavajte ravnotežu. • Uređaj uvijek držite s obje ruke. Jednom rukom držite prednju ručku. Drugom rukom čvrsto držite stražnju ručku, rukujte tipkom za deblokiranje i sklopkom uređaja. • Pri uporabi uređaja treba nositi isporučeni remen za nošenje. Remen za nošenje ima gumb za brzo zaključavanje. Remen za nošenje vam pomaže da upravljate uređajem prilikom spuštanja nakon reza i da držite težinu uređaja tijekom rezanja.

• Može doći do teških ozljeda ako se u slučaju nužde remen za nošenje ne može dovoljno brzo odložiti. Prije upotrebe uređaja upoznajte se s remenom za nošenje i brzim zatvaračem. Ne nosite odjeću preko ramenog pojasa i ne ometajte pristup brzom zatvaraču ni na koji drugi način. • Opasnost od strujnog udara. Ne upotrebljavajte uređaj u krugu od 10 m od nadzemnih vodova.

• Uređaj ne upotrebljavajte u blizini stupova, ograda, zgrada ili drugih nepokretnih predmeta. • Noževi uređaja su oštri. Nosite čvrste zaštitne rukavice i radite oprezno kada montirate, mijenjate, čistite ili provjeravate jesu li vijci čvrsto pritegnuti. • Zamijenite istrošene ili oštećene dijelove prije nego što pokrenete uređaj.

• Odmah zaustavite uređaj i provjerite ima li oštećenja odn. utvrdite uzrok vibracije ako je uređaj pao, dobio udarac ili ako neuobičajeno vibrira. Prepusite popravak oštećenja ovlaštenom servisu ili zamijenite uređaj.

• Prije svake upotrebe provjerite jesu li spojevi vratila šipke i alata za rezanje čvrsto pričvršćeni. • Prije rezanja živice ili grma provjerite nalaze li se osobe ili životinje iza njih ili u njima. • Isključite motor, uklonite komplet baterija i provjerite da su svi pokretni dijelovi u potpunosti zaustavljeni:

- Prije nego što podesite radni položaj reznog mehanizma.
- Prije nego što čistite uređaj ili uklanjate blokadu.
- Prije nego što uređaj ostavite bez nadzora.
- Prije provjere i održavanja uređaja ili rada na njemu.

⚠ **OPREZ** • Nosite punu zaštitu vida i sluha. • Pri radovima u područjima gdje postoji opasnost od padajućih predmeta nosite zaštitu glave. • Postoji opasnost od ozljeda u slučajevima kada pokretni dijelovi uređaja zahvate široku odjeću, kosu ili nakit. Odjeću i nakit držite podalje od pokretnih dijelova stroja. Svežite dugu kosu. • Prije pokretanja uređaja provjerite da alati za rezanje ni sa čime ne mogu doći u dodir. • Ne koristite uređaj na ljestvama ili nestabilnim podlogama. • Zaštita sluha može smanjiti vašu sposobnost da čujete signale upozorenja, stoga obratite pozornost na moguće opasnosti u blizini i u području rada. • Buka uređaja može smanjiti vašu sposobnost sluha, stoga pazite na moguću opasnost u blizini i u području rada.

PAŽNJA • Nemojte uređajem uz primjenu sile rezati gusto grmlje. To može blokirati i usporiti alate za rezanje. Smanjite brzinu rada ako dolazi do blokade alata za rezanje. • Ne režite grane i izdanke za koje je očigledno da su prevelike i da ne stanu između reznih listova. Upotrijebite ručnu pilu ili pilu za granje bez motora kako biste odrezali veće grane i grančice.

Sanmanjenje rizika

⚠ OPREZ

• Dulja uporaba uređaja može uzrokovati poremećaje prokrvljenosti u šakama uslijed vibriranja. Ne može se odrediti opće trajanje uporabe jer ono ovisi o više čimbenika:

- Osobna sklonost lošoj prokrvljenosti (često hladni prsti, utrnulost prstiju).
- Niska temperatura okoline. Nosite tople rukavice za zaštitu šaka.
- Prokrvljenost spriječena čvrstim hvatom.
- Rad bez prekida štetniji je od rada prekinuta stankama.

U slučaju redovite, dugotrajne uporabe uređaja te ako se opetovano javljaju simptomi kao što su primjerice utrnulost prstiju, hladni prsti, obratite se liječniku.

Namjenska uporaba

- Dodatak teleskopske škare za živicu prikladne su za primjenu u gospodarstvene svrhe.
- Dodatak je namijenjen za uporabu s Multi-Tool MT 36 Bp.
- Uređaj je predviđen samo za upotrebu na otvorenom.
- Iz sigurnosnih se razloga uređaj uvijek mora sigurno držati s obje ruke.
- Uređaj je namijenjen za rezanje živica, grmlja i sličnih biljaka. Korisnik pritom čvrsto stoji na tlu.
- Uređaj se smije upotrebljavati samo u suhom, dobro osvijetljenom okruženju.

Zabranjena je svaka druga primjena, npr. rezanje trave, drveća i grana.

Zaštita okoliša



Ambalažni se materijali mogu reciklirati. Molimo odložite ambalažu na ekološki prihvatljiv način.

Električni i elektronički uređaji sadrže vrijedne reciklažne materijale, a često i sastavne dijelove poput baterija, punjivih baterija ili ulja koji kod neopisnog rukovanja ili nepravilnog zbrinjavanja mogu predstavljati potencijalnu opasnost za ljudsko zdravlje i okoliš. Međutim, ti su sastavni dijelovi potrebni za pravilan rad uređaja. Uređaji koji su označeni ovim simbolom ne smiju se odlagati zajedno s kućnim otpadom.

Napomene o sastojcima (REACH)

Aktualne informacije o sastojcima možete pronaći na: www.kaercher.de/REACH

Pribor i zamjenski dijelovi

Koristite samo originalan pribor i originalne zamjenske dijelove jer oni jamče siguran i nesmetan rad uređaja. Informacije o priboru i zamjenskim dijelovima pronađite na www.kaercher.com.

Sadržaj isporuke

Sadržaj isporuke uređaja prikazan je na ambalaži. Kod raspakiravanja provjerite je li sadržaj potpun. U slučaju nedostatka pribora ili štete nastale prilikom transporta obavijestite svog prodavača.

Simboli na uređaju



Opći znak upozorenja

	Prije puštanja u pogon pročitajte upute rad i sve sigurnosne naputke.
	Prilikom radova s uređajem nosite prikladnu zaštitu za oči i sluh.
	Prilikom rada s uređajem nosite protuklizne i otporne zaštitne rukavice.
	Tijekom rada s uređajem nosite protuklizne zaštitne cipele.
	Opasnost od ozljeda. Nemojte dodirivati oštre alate za rezanje.
	Opasnost uslijed struje. Pri radu s uređajem održavajte minimalni razmak od 10 m od nadzemnih vodova.
	Opasnost uslijed odbačenih predmeta. Držite promatrače, posebice djecu i kućne ljubimce, udaljene najmanje 15 m od područja rada.

Opis uređaja

U ovim uputama za rad opisuje se maksimalna oprema. Ovisno o modelu postoje razlike u sadržaju isporuke (vidi pakiranje).

Slika vidi stranice sa grafičkim prikazima

Slika A

- ① Zaštita noža
- ② Oštrica
- ③ Pometač odrezanog materijala
- ④ Vratilo
- ⑤ Natpisna pločica
- ⑥ Zaključavanje poluge
- ⑦ Poluga za namještanje kuta rezanja

Puštanje u pogon

Montirajte višenamjenski alat

1. Spojite osovinu na spojku višenamjenskog alata (vidi uputu za uporabu *Multi-Tool MT 36 Bp*).

Slika B

Montaža pometača odrezanog materijala

1. Montirajte pometač odrezanog materijala.

Slika C

Rad

Korisnicima koji prvi put koriste uređaj preporučamo da ih prije rada sa škarama za živicu uputi iskusna osoba te da vježbaju rukovanje i tehnike.

Namještanje kuta rezanja

Kut između vratila i škara za živicu može se prilagoditi radnim uvjetima.

Slika D

⚠ OPREZ

Oštar nož za rezanje

Opasnost od posjekotina

Nosite zaštitne rukavice prilikom svih radova s nožem za rezanje.

1. Montirajte zaštitu noža.

Slika E

2. Uređaj odložite na ravnu površinu.

3. Pritisnite zaključavanje ručke.

Slika F

Ručica za namještanje kuta rezanja je otključana.

4. Pritisnite ručicu za namještanje kuta rezanja.

Slika G

5. Namjestite kut između vratila škara za živicu.

6. Otpustite ručicu za namještanje kuta rezanja. Pazite da ručica sjedne u zarez.

7. Otpustite zasun ručice.

Ručica za namještanje kuta rezanja je zaključana.

8. Uklanjanje zaštite noža.

Rukovanje

⚠ OPREZ

Opasnost od ozljeda zbog oštrih noževa

Pri svim radovima na uređaju nosite zaštitne naočale i zaštitne rukavice.

⚠ UPOZORENJE

Opasnost od ozljeda zbog nekontroliranog pomicanja uređaja

Uređaj uvijek držite s obje ruke.

Uvijek nosite remen za nošenje.

1. Provjerite postoje li u materijalu za rezanje strana tijela kao što su primjerice folija, žice, kamenje ili stupovi te ih po potrebi uklonite.

2. Uklanjanje zaštite noža.

Slika H

3. Ukjučivanje uređaja, pogledajte uputu za uporabu *Multi-Tool MT 36 Bp*.

4. Obrežite živicu.

Slika I

Završetak rada

1. Izvadite komplet baterija iz uređaja (pogledajte uputu za uporabu *Multi-Tool MT 36 Bp*).

2. Čišćenje uređaja (vidi poglavlje *Čišćenje uređaja*).

Rastavljanje višenamjenskog alata

1. Odvajanje dodatka s višenamjenskog alata (pogledajte uputu za uporabu *Multi-alat MT 36 Bp*).

Transport

⚠ OPREZ

Nepridržavanje težine

Opasnost od ozljeda i oštećenja

Pri transportu uzmite u obzir težinu uređaja.

⚠ UPOZORENJE

Nekontrolirano pokretanje

Opasnost od posjekotina

Kad je instaliran višenamjenski alat, prije transporta izvadite komplet baterije iz uređaja.

Transportirajte uređaj samo ako je postavljena zaštitna oštrice.

- Pri transportu u vozilima uređaj osigurajte od klizanja i prevrtanja.

Skладиštenje

Uređaj treba očistiti prije svakog skladištenja (vidi poglavlje *Čišćenje uređaja*).

⚠ OPREZ

Nepridržavanje težine

Opasnost od ozljeda i oštećenja

Pri skladištenju uzmite u obzir težinu uređaja.

⚠ UPOZORENJE

Nekontrolirano pokretanje

Opasnost od posjekotina

Kad je instaliran višenamjenski alat, izvadite komplet baterije iz uređaja prije skladištenja.

Skladištite uređaj samo ako je postavljena zaštitna oštrice.

1. Skinite remen za nošenje.
2. Ako je potrebno, rastavite višenamjenski alat (pogledajte uputu za uporabu *Multi-Tool MT 36 Bp*).
3. Uređaj čuvajte na suhom i dobro prozračenom mjestu. Držite ga podalje od tvari kao što su kemikalije za vrt i soli za odleđivanje. Uređaj nemojte skladištiti na otvorenom.

Njega i održavanje

⚠ UPOZORENJE

Nekontrolirano pokretanje

Opasnost od posjekotina

Kad je instaliran višenamjenski alat, izvadite prije svih radova na uređaju komplet baterija iz uređaja.

⚠ OPREZ

Opasnost od ozljeda zbog oštrih noževa

Pri svim radovima na uređaju nosite zaštitne naočale i zaštitne rukavice.

Čišćenje uređaja

1. Četkom očistite nož od ostataka odrezanog materijala i prljavštine.

Slika J

2. Očistite vratilo mekom i suhom krpom.

Radovi održavanja

Provjera vijčanog spoja noža

⚠ OPREZ

Olabavljeni vijčani spoj

Posjekotine uslijed nekontroliranih pokreta noža

Redovito provjeravajte čvrsti dosjed vijčanog spoja noža.

Slika K

1. Provjerite čvrsti dosjed vijaka / matice.

2. Pritegnite vijke / matice.

Uljenje oštrica noža

Kako bi se očuvala kvaliteta noža, oštrice noža se trebaju nauljiti nakon svakog korištenja.

Napomena

Vrlo dobar rezultat postiže se ako koristite rijetko strojno ulje ili ulje za prskanje.

Slika L

1. Uređaj položite na ravnu podlogu.
2. Nanesite ulje na gornju stranu oštrica noža.

Napomena

Rezultat možete poboljšati ako nakon nanošenja ulja višenamjenski alat kratko uključite kako bi se ulje rasporedilo u praznine (pogledajte uputu za uporabu Multi-Tool MT 36 Bp).

Oštrenje oštrica noža

Napomena

Uklonite prilikom oštrenja što je moguće manje materijala i zadržite izvorni kut zupca oštrice.

⚠ OPREZ

Oštri noževi

Opasnost od posjekotina

Nosite prikladne zaštitne rukavice prilikom oštrenja oštrica noža.

1. Zategnite nož u škrip.
2. Naoštrite slobodnu stranu zubaca oštrice pomoću turpije.
3. Nož rukom oprezno pogurnite dalje, sve dok vam ne budu dostupni nenaoštrjeni zupci oštrice.
4. Naoštrite slobodnu stranu svih zubaca oštrice pomoću turpije.

Pomoć u slučaju smetnji

Smetnje često imaju jednostavne uzroke koje možete sami ukloniti uz pomoć pregleda u nastavku. Ako niste sigurni ili ako smetnje nisu ovdje navedene, obratite se ovlaštenoj servisnoj službi.

Sa starenjem se kapacitet kompleta baterija i pri dobrom održavanju smanjuje, tako da se ni u potpuno napunjenom stanju više ne postiže puno vrijeme rada. To se ne smatra nedostatkom.

Greška	Uzrok	Rješenje
Uređaj se zaustavlja tijekom rada	Nož je blokiran materijalom za rezanje.	● Uklonite materijal za rezanje iz noža.
	Motor je pregrijan	● Prekinite rad i ostavite motor da se ohladi.
Problemi pri montaži dijelova vratila	Spojna mjesta su onečišćena.	● Uklonite prljavštinu s krajeva vratila. ● Pribor odložite samo na čiste površine.

Jamstvo

U svakoj zemlji vrijede jamstveni uvjeti koje je izdala nadležna organizacija za distribuciju. Moguće kvarove na Vašem uređaju popravljamo besplatno unutar jamstvenog roka ako je uzrok materijalna pogreška ili pogreška u proizvodnji. U slučaju koji podliježe jamstvu obratite se s potvrdom o plaćanju Vašem prodavaču ili najbližoj ovlaštenoj servisnoj službi. (vidi adresu na poleđini)

Tehnički podaci

	MT 36 Bp	MT HT 550/36
Podaci o snazi uređaja		
Radni napon	V	36
Najveća brzina	/min	10000 ± 10%
Duljina noža za rezanje	cm	55
Razmak između zubaca	mm	28
Radni raspon (maks.)	m	3,1
Dimenzije i težine		
Duljina x širina x visina	mm	951 x 1305 x 197 x 87 x 188
Težina (s kompletom baterija)	kg	2,6 2,3
Podaci o snazi uređaja (mjereno s Multitool MT 36 Bp)		
Maks. broj okretaja	/min	1820 ± 10%
Razina zvučne snage prema EN 62841-1 i EN 62841-4-2 (mjereno s Multitool MT 36 Bp)		
Razina zvučnog tlaka L_{pA}	dB(A)	83,6
Nesigurnost K_{pA}	dB(A)	3,0

	MT 36 Bp	MT HT 550/36
Razina zvučne snage L_{WA} + Nesigurnost K_{WA}	dB(A)	95
Vrijednost vibracije prema EN 62841-1 i EN 62841-4-2 (mjereno s Multitool MT 36 Bp)		
Vrijednost vibracije šaka ruka prednje ručke	m/s^2	3,8
Vrijednost vibracije šaka ruka stražnje ručke	m/s^2	3,0
Nesigurnost K	m/s^2	1,5

Pridržano pravo na tehničke izmjene.

Vrijednost vibracija i buke

Ukupne vrijednosti vibracija i navedene vrijednosti emisije buke izmjerene su standardiziranom ispitnom metodom i mogu se koristiti za usporedbu jednog alata s drugim. Deklarirane ukupne vrijednosti vibracija i deklarirane vrijednosti emisije buke također se mogu koristiti za preliminarnu procjenu izloženosti.

⚠ UPOZORENJE

Emisije vibracija i buke tijekom stvarne uporabe električnog alata mogu odstupati od navedenih vrijednosti, ovisno o tome koji se alat koristi, a posebno koja vrsta obratka se koristi.

Odredite sigurnosne mjere za zaštitu rukovatelja na temelju procjene izloženosti u stvarnim uvjetima uporabe (uzimajući u obzir sve dijelove radnog ciklusa, kao što je npr. vrijeme aktivacije).

Uređaji s vrijednošću vibracije ruka-šaka > 2,5 m/s^2 (vidi poglavlje Tehnički podaci u uputama za rad)

⚠ **OPREZ** • Višesatno neprekidno korištenje uređaja može uzrokovati osjećaj obamrlosti. • Nosite tople rukavice za zaštitu šaka. • Redovito radite stanke u radu.

EU izjava o sukladnosti

Ovime izjavljujemo da je dolje označeni stroj na temelju svoje koncepcije i konstrukcije kao i izvedbe koju mi stavljamo u promet sukladan odgovarajućim temeljnim sigurnosnim i zdravstvenim zahtjevima EU direktiva. U slučaju izmjene stroja koja nije dogovorena s nama ova izjava gubi svoju valjanost.

Proizvod: Akumulatorske štapne šikare za živicu

Tip: 1.042-511.0 + 1.042-513.0

Relevantne EU direktive

2006/42/EZ (+2009/127/EZ)

2014/30/EU

2000/14/EZ (+2005/88/EZ)

2011/65/EU

Primijenjene usklađene norme

EN 62841-1-1: 2015 +A11: 2022

EN 62841-4-2:2019+A1:2022+A11:2022

EN 55014-1: 2017 + A11: 2020

EN 55014-2: 1997+A1: 2001+A2: 2008

EN IEC 63000: 2018

Primijenjeni postupak procjene sukladnosti

2000/14/EZ i izmijenjena direktivom 2005/88/EZ:

Prilog V.

Razina zvučne snage dB(A)

Izmjereno:93,9

Zajamčeno:95

Dolje potpisani djeluju u ime i po opunomoćenju uprave.

H. Jenner
Chairman of the Board of Management

S. Reiser
Director Regulatory Affairs & Certification

Opunomoćenik za dokumentaciju:

S. Reiser

Alfred Kärcher SE & Co. KG

Alfred-Kärcher-Str. 28 - 40

71364 Winnenden (Njemačka)

Tel.: +49 7195 14-0

Telefaks: +49 7195 14-2212

Winnenden, 01.05.2022.

Sadržaj

Sigurnosne napomene	125
Namenska upotreba	127
Zaštita životne sredine	127
Pribor i rezervni delovi	127
Obim isporuke	127
Simboli na uređaju	127
Opis uređaja	128
Puštanje u pogon	128
Rad	128
Transport	128
Skladištenje	128
Nega i održavanje	129
Radovi na održavanju	129
Pomoć u slučaju smetnji	129
Garancija	129
Tehnički podaci	129
Vrednost vibracija i buke	130
EU izjava o usklađenosti	130

Sigurnosne napomene



Pre prve upotrebe uređaja pročitajte ove sigurnosne napomene i ovo originalno uputstvo za rad. Postupajte u skladu sa tim. Čuvajte originalna uputstva za upotrebu za buduću upotrebu ili za buduće vlasnike.

Stepeni opasnosti

⚠️ OPASNOST

- Napomena o neposrednoj opasnosti koja preti i koja može dovesti do teških telesnih povreda ili smrti.

⚠️ UPOZORENJE

- Napomena o mogućoj opasnoj situaciji, koja može dovesti do teških telesnih povreda ili smrti.

⚠️ OPREZ

- Napomena o mogućoj opasnoj situaciji, koja može dovesti do lakih telesnih povreda.

PAŽNJA

- Napomena o mogućoj opasnoj situaciji, koja može dovesti do materijalnih oštećenja.

Sigurnosne napomene za teleskopskog trimera za živicu

- Držite sve delove tela dalje od noža. Ne uklanjajte isečeni materijal i nemojte držati materijal da se čvrsto seče dok se noževi pomeraju. Noževi nastavljaju da se pomeraju i nakon isključivanja prekidača. Jedan trenutak nepažnje pri upotrebi trimera za živicu može da dovede do teških povreda.
- Trimer za živicu nosite na dršci sa zaustavljenim nožem i vodite računa o tome da ne pritisnete prekidač. Pravilno nošenje trimera za živicu smanjuje rizik od nenamernog pokretanja i povreda noževima koje mogu nastati kao posledica toga.
- Prilikom transporta ili skladištenja trimera za živicu, uvek postavite poklopac noža. Pravilno rukovanje trimenom za živicu smanjuje opasnost od povreda noževima.
- Pre nego što uklonite zaglavljani materijal ili servisirate uređaj, uverite se da su svi prekidači uređaja isključeni i da je akumulatorsko pakovanje uklonjeno ili odvojeno. Neočekivano aktiviranje trimera za živicu prilikom uklanjanja zaglavljenog materijala ili prilikom radova na održavanju može dovesti do teških povreda.
- Držite trimer za živicu samo na izolovanim površinama za hvatanje, jer nož može doći u kontakt sa skrivenim vodovima. Ako noževi dolaze u kontakt sa vodovima koji provode napon, slobodni metalni delovi trimera za živicu mogu biti pod naponom i rukovaocu naneti povrede usled strujnog udara.
- Sve strujne kablove i vodove držite na udaljenosti od područja sečenja. Struni kablovi mogu biti sakriveni u živici ili žbunju i slučajno isečeni nožem.
- Nemojte koristiti trimere za živicu po lošem vremenu, naročito kada postoji rizik od groma. Na taj način se smanjuje rizik od udara groma.
- Da biste smanjili rizik od strujnog udara, nikada ne koristite trimer za živicu u blizini strujnih vodova. Kontakt sa ili korišćenje u blizini strujnih vodova može rezultirati ozbiljnim povredama ili strujnim udarom opasnim po život.

- **Trimer za živicu sa produžetkom koristite uvek samo sa obe ruke. Držite trimer za živicu sa produžetkom obema rukama da biste izbegli gubitak kontrole.**
- **Uvek nosite zaštitu za glavu ako teleskopskim trimenom za živicu upravljate iznad glave. Predmeti koji padaju mogu dovesti do teških povreda.**

Dodatna sigurnosna uputstva

⚠ OPASNOST • Opasne povrede ukoliko nož uređaja baca predmete po okolini ili ukoliko žica ili uzica budu zahvaćeni od mehanizma za rezanje. Pre upotrebe uređaja, detaljno pregledati da li u radnom području ima predmeta kao što su kamenje, štapovi, metal, žica, kosti ili igračke i ukloniti ih. • Uređaj nikada ne koristiti ako se u krugu od 15 m nalaze lica, posebno deca ili životinje, jer postoji opasnost da nož uređaja baca predmete po okolini. • Ne sme da vršite nikakve izmene na uređaju. • Teške povrede usled nekonzentrisanog rada. Nemojte koristiti uređaj ako se nalazite pod dejstvom narkotika, alkohola ili lekova ili ako ste umorni.

⚠ UPOZORENJE • Nije predviđeno da uređaj upotrebljavaju deca ili osobe sa ograničenim fizičkim, senzoričkim ili mentalnim sposobnostima ili osobe, koje nisu upoznate sa ovim uputstvima. • Potreban vam je nezaklonjen pogled na radno područje da biste uočili moguće opasnosti. Koristite uređaj samo pri dovoljnom osvetljenju. • Pre korišćenja proverite da li svi kontrolni elementi i sigurnosni uređaji pravilno funkcionišu. Proverite da li ima obavljenih brava, uverite se da su sve zaštitne prekrivke pravilno i bezbedno pričvršćene. Nemojte da koristite uređaj ukoliko nije u besprekornom stanju. • Zamenite istrošene ili oštećene delove pre nego što uređaj pustite u pogon. • Prilikom rada sa uređajem treba nositi dugačke, debele pantalone, odecu dugih rukava i čizme otporne na klizanje. Nemojte raditi bos. Nemojte nositi sandale ili kratke pantalone. Izbegavajte široku odecu ili odecu sa uzicama i trakama. • Opasnost od povratnog udara zbog gubitka ravnoteže. Izbegavajte neobičajene položaje tela, obezbedite čvrst, bezbedan oslonac i u svakom trenutku održavajte ravnotežu. • Uvek držite uređaj sa obe ruke. Prednju ruku čvrsto držite jednom rukom. Drugom rukom držite čvrsto zadnju ruku, koristite taster za deblokadu i prekidač uređaja. • Za vreme korišćenja uređaja morate da nosite priloženi pojas za nošenje. Pojas za nošenje je opremljen kopčom za brzo otpuštanje. Pojas za nošenje vam pomaže da upravljate uređajem kada je spušten nakon sečenja i da držite težinu uređaja tokom sečenja. • Teške povrede ako u hitnom slučaju pojas za nošenje ne može da se skine dovoljno brzo. Pre korišćenja uređaja upoznajte se sa brzim zatvaračem. Preko ramenog pojasa nemojte nositi odecu i nikada ne sprečavajte pristup brzom zatvaraču na neki drugi način. • Opasnost od strujnog udara. Ne radite sa uređajem na udaljenosti od 10 m od nadzemnih vodova. • Nemojte koristiti uređaj u blizini stubova, ograde, zgrada ili drugih nepokretnih predmeta. • Noževi uređaja su oštri. Nosite čvrste zaštitne rukavice i radite pažljivo kada obavljate montažu, zamenu, čišćenje ili vršite proveru položaja zavrtneva. • Zamenite istrošene ili oštećene delove pre nego što uređaj pustite u pogon. • Odmah zaustavite uređaj i proverite da li ima oštećenja odn. utvrdite uzrok vibracije ako je uređaj

pao, udario ili neobičajeno vibrirao. Prepustite ovlašćenom korisničkom servisu popravku ili zamenu uređaja. • Pre svake upotrebe proverite da li su spojevi poluge i alat za rezanje čvrsto pričvršćeni. • Pre nego što posećete živu ogradu ili žbun, proverite da li su ljudi ili životinje iza ili u njoj. • Isključite motor, uklonite akumulatorsko pakovanje i uverite se da su se svi pokreni delovi potpuno zaustavili:

- Pre nego što podesite radni položaj alata za sečenje.
- Pre nego što čistite uređaja ili uklanjate neku blokadu.
- Pre nego što uređaj ostavite bez nadzora.
- Pre provere i održavanja uređaja ili radova na uređaju.

⚠ OPREZ • Nosite kompletnu zaštitu za oči i sluh. • Prilikom radova u područjima, u kojima postoji opasnost od padanja predmeta, nosite zaštitu za glavu. • Opasnost od povređivanja zahvatanjem slobodnih delova odecu, kose ili nakita pokretnim delovima uređaja. Odecu i nakit držite na udaljenosti od pokretnih delova mašine. Vežite dugu kosu. • Pre pokretanja uređaja, uverite se da alat za sečenje ne može da dođe ni sa čim u kontakt. • Nemojte koristiti uređaj na merdevinama ili nestabilnim podlogama. • Zaštita za sluh može da ograniči vašu sposobnost da čujete upozoravajuće tonove, pa zato obratite pažnju na moguće opasnosti u blizini i u radnom području. • Buka uređaja može ograničiti vašu sposobnost da čujete, stoga budite svesni potencijalnih opasnosti u okolini i u području rada.

PAŽNJA • Nemojte vodite uređaj silom kroz gusto šipražje. Na taj način alati za sečenje mogu da se blokiraju i da se usporu. Smanjite radnu brzinu ako se blokiraju alati za sečenje. • Nemojte seći stabla i grane koje su očigledno suviše velike da bi mogle da uđu između listova za sečenje. Koristite ručnu testeru ili testeru bez motora za sečenje većih stabala i grada.

Bezbedan transport i skladištenje

⚠ UPOZORENJE • Pre skladištenja ili transportovanja, isključite uređaj, ostavite ga da se ohladi i uklonite akumulatorsko pakovanje.

⚠ OPREZ • Da bi se izbegle nesreće ili povrede uređaj smete transportovati i skladištiti samo sa postavljenom zaštitom za nož i sa izvadenom baterijom. • Opasnost od povreda i oštećenja na uređaju. Tokom transporta osigurajte vozilo od pomeranja ili padanja. • Radi bezbednosti skladištite akumulatorsko pakovanje odvojeno od uređaja.

PAŽNJA • Uklonite sva strana tela sa uređaja, pre nego što ga transportujete ili skladištite. • Uređaj skladištite na suvom i dobro provetrenom mestu, kao i van domašaja dece. Uređaj držite dalje od materijala koji podstiču koroziju, kao što su hemikalije za vrtove. • Nemojte skladištiti uređaj na otvorenom prostoru.

Bezbedno održavanje i nega

⚠ UPOZORENJE • Isključite motor, uklonite akumulatorsko pakovanje i uverite se da su se svi pokretni delovi potpuno zaustavili:

- Pre nego što očistite ili održavate uređaj.
- Pre nego što zamenite delove pribora.
- Opasnost od povreda ostrim alatima za sečenje. Obratite posebnu pažnju prilikom uklanjanja ili postavljanja zaštite za nož, čišćenja i podmazivanja

uređaja. ● **Pobrinite se da uređaj bude u bezbednom stanju tako što ćete redovno proveravati da li su spreznjaci, navrtke i zavrtnji čvrsto pritegnuti.** ● **Nakon svake upotrebe sa alata za sečenje čvrstom četkom uklonite prljavštinu i radi zaštite od korozije nanesite odgovarajuće ulje, pre nego što ponovo postavite zaštitu za nož.** **Proizvođač preporučuje da za zaštitu od korozije i podmazivanje koristite sprej. Raspitajte se o odgovarajućem spreju u korisničkom servisu. Pre svake upotrebe, alat za sečenje možete da podmazete uljem na opisani način.**

⚠ OPREZ. Koristite samo pribor i rezervne delove koje je odobrio proizvođač. Originalni pribor i originalni rezervni delovi daju garanciju za bezbedan rad uređaja bez smetnji.

PAŽNJA ● Nakon svake upotrebe, proizvod očistite mekom, suvom krpom.

Napomena ● Radove na servisiranju i održavanju sme da vrši samo kvalifikovano i specijalno obučeno stručno osoblje. Preporučujemo da radi popravke proizvod pošaljete u ovlašćeni servisni centar. ● Smete da vršite samo podešavanja i popravke koje su opisane u ovom uputstvu za rad. Za sve ostale popravke stupite u kontakt sa ovlašćenim korisničkim servisom.

Preostali rizici

⚠ UPOZORENJE

- Čak i kada se uređaj koristi na propisani način, postoje određeni preostali rizici. Sledeće opasnosti mogu da se pojave prilikom korišćenja uređaja:
- Povrede zbog kontakta sa alatima za sečenje. Alate za sečenje držite na udaljenosti od tela. Koristite štitičnik za nož kada ne sećete.
- Vibracije mogu da izazovu povrede. Za svaki posao koristite odgovarajući alat, koristite predviđene ručke, te ograničite radno vreme i izloženost.
- Buka može dovesti do oštećenja sluha. Nosite zaštitu za sluh i ograničite opterećenje.

Smanjenje rizika

⚠ OPREZ

- Duže trajanje upotrebe uređaja može da dovede do smetnji u cirkulaciji u rukama uslovljenih vibracijama. Opšte važeće trajanje za upotrebu se ne može utvrditi, jer ono zavisi od više faktora uticaja:
 - Lična sklonost ka lošoj cirkulaciji (često hladni prsti, utrnulost prstiju)
 - Niske temperature okoline. Nositi tople rukavice za zaštitu ruku.
 - Ometena cirkulacija usled suviše čvrstog zatezanja.
 - Neprekidan rad je štetniji od rada koji se prekida pauzama.
- Kod redovnog, dugotrajnog korišćenja uređaja i kod ponovljene pojave simptoma, kao što su npr. utrnulost prstiju, hladni prsti, trebate se obratiti lekaru.

Namenska upotreba

- Pribor makaza za živu ogradu sa šipkom je predviđen za komercijalnu upotrebu.
- Pribor je predviđen za upotrebu sa alatom Multi-Tool MT 36 Bp.
- Uređaj je predviđen samo za upotrebu na otvorenom.
- Iz sigurnosnih razloga, uređaj uvek čvrsto držite obema rukama.

- Uređaj je predviđen za sečenje žive ograde, žbunja i sličnih biljaka. Korisnik pri tom mora stajati bezbedno na tlu.
- Uređaj sme da se koristi samo u suvom, dobro osvetljenom okruženju.

Svaka drugačija upotreba, npr. za sečenje trave, drveća i stabala nije dozvoljena.

Zaštita životne sredine



Ambalaža može da se reciklira. Pakovanja odložite u otpad u skladu sa ekološkim propisima.



Električni i elektronski uređaji sadrže vredne materijale koji se mogu reciklirati, a često i sastavne delove kao što su baterije, akumulatori ili ulje, koji u slučaju pogrešnog tretiranja ili pogrešnog odlaganje u otpad mogu predstavljati potencijalnu opasnost po zdravlje ljudi i životnu sredinu. Međutim, ovi sastavni delovi su neophodni za pravilan rad uređaja. Uređaji označeni ovim simbolom ne smeju da se odlažu u kućni otpad.

Napomene o sastojcima (REACH)

Aktuelne informacije o sastojcima možete pronaći na: www.kaercher.de/REACH

Pribor i rezervni delovi

Koristite samo originalni pribor i originalne rezervne delove pošto oni garantuju bezbedan rad i rad bez smetnji na uređaju.



Informacije o priboru i rezervnim delovima možete pronaći na www.kaercher.com.

Obim isporuke

Obim isporuke uređaja je prikazan na pakovanju. Prilikom otpakivanja proverite da li je sadržaj potpun. Ukoliko nedostaje pribor ili u slučaju štete nastale prilikom transporta obavestite vašeg distributera.

Simboli na uređaju

	Opšti znak upozorenja
	Pre puštanja u pogon pročitajte uputstvo za rad i sve sigurnosne napomene.
	Prilikom radova sa uređajem nosite odgovarajuću zaštitu za oči i sluh.
	Prilikom radova sa uređajem nosite rukavice koje nisu klizave i koje su otporne na kidanje.
	Prilikom radova sa uređajem nosite neklizave zaštitne cipele.
	Opasnost od povreda. Ne dodirujte oštri alat za sečenje.

	<p>Opasnosti od električne struje. Prilikom radova sa uređajem održavajte minimalni razmak od 10 m od slobodnih vodova.</p>
	<p>Opasnost usled razletanja predmeta. Svi posmatrači, posebno deca i kućni ljubimci, treba da budu udaljeni najmanje 15 m od radnog područja.</p>

Opis uređaja

U ovom uputstvu za rad je opisana maksimalna opremljenost uređaja. U zavisnosti od modela, postoje razlike u obimu isporuke (pogledati pakovanje).

Vidi sliku na grafičkim stranama

Slika A

- ① Zaštita noževa
- ② List za sečenje
- ③ Čistač posečenog materijala
- ④ Drška
- ⑤ Natpisna pločica
- ⑥ Blokada poluge
- ⑦ Poluga za podešavanje ugla sečenja

Puštanje u pogon

Montaža alata Multi-Tool

1. Povežite dršku sa spojnicom alata Multi-Tool (pogledajte uputstvo za upotrebu *Multi-Tool MT 36 Bp*).

Slika B

Montaža čistača posečenog materijala

1. Montirajte čistač posečenog materijala.

Slika C

Rad

Osobama koje makaze koriste prvi put preporučujemo da ih pre rada u to uputi iskusna osoba i da provežbaju rukovanje i tehnike rada.

Podešavanje ugla sečenja

Ugao između drške i makaza za živu ogradu može da se prilagodi radnim uslovima.

Slika D

⚠ OPREZ

Oštro sečivo noža

Posekotine

Prilikom svih radova na nožu za sečenje nosite zaštitne rukavice.

1. Montirajte štitnik za nož.

Slika E

2. Uređaj odložite na ravnoj površini.

3. Pritisnite blokadu ručke.

Slika F

4. Ručka za podešavanje ugla sečenja se deblokira.

4. Pritisnite ručku za podešavanje ugla sečenja.

Slika G

5. Podesite ugao između drške i makaza za živu ogradu.
6. Pustite ručku za podešavanje ugla sečenja. Vodite računa o tome da se ručka uglati u urez.
7. Pustite blokadu ručke.
Ručka za podešavanje ugla sečenja se blokira.
8. Uklonite zaštitu za nož.

Rukovanje

⚠ OPREZ

Opasnost od povreda oštrim noževima

Prilikom radova na uređaju nosite odgovarajuće zaštitne naočare i zaštitne rukavice.

⚠ UPOZORENJE

Opasnost od povreda kao posledica nekontrolisanih pokreta uređaja

Uvek čvrsto držite uređaj sa obe ruke.

Uvek nosite pojas za nošenje.

1. Proverite da li na materijalu koji treba da se seče ima stranih tela kao što su npr. folije, žice, kamenje ili grede i, po potrebi, ih uklonite.

2. Uklonite zaštitu za nož.

Slika H

3. Uključite uređaj, pogledajte uputstvo za upotrebu *Multi-Tool MT 36 Bp*.

4. Podrežite živu ogradu.

Slika I

Završetak rada

1. Uklonite akumulatorsko pakovanje iz uređaja (pogledajte uputstvo za upotrebu *Multi-Tool MT 36 Bp*).

2. Očistite uređaj (pogledajte poglavlje *Čišćenje uređaja*).

Demontaža alata Multi-Tool

1. Odvojite pribor alata Multi-Tool (pogledajte uputstvo za upotrebu *Multi-Tool MT 36 Bp*).

Transport

⚠ OPREZ

Zanemarivanje težine

Opasnost od povreda i oštećenja

Prilikom transporta obratite pažnju na težinu uređaja.

⚠ UPOZORENJE

Nekontrolisano pokretanje

Posekotine

Pri montiranom alatu Multi-Tool, pre transporta izvadite akumulatorsko pakovanje iz uređaja.

Uređaj transportujte samo sa postavljenom zaštitom za noževa.

- Prilikom transporta uređaj osigurajte od klizanja i prevrtanja.

Skladištenje

Očistite uređaj pre svakog skladištenja (pogledajte poglavlje *Čišćenje uređaja*).

⚠ OPREZ

Zanemarivanje težine

Opasnost od povreda i oštećenja

Prilikom skladištenja obratite pažnju natežinu uređaja.

⚠ UPOZORENJE

Nekontrolisano pokretanje

Posekotine

Pri montiranom alatu Multi-Tool, pre skladištenja izvadite akumulatorsko pakovanje iz uređaja.

Uređaj skladištite samo sa postavljenom zaštitom za noževe.

1. Uklonite pojas za nošenje.
2. Po potrebi, demontirajte alat Multi-Tool (pogledajte uputstvo za upotrebu *Multi-Tool MT 36 Bp*).
3. Uređaj skladištite na suvom i dobro provetrenom mestu. Držati ga na udaljenosti od materija sa korozivnim dejstvom, kao što su baštenske hemikalije i soli za odleđivanje. Uređaj nemojte skladištiti na otvorenom.

Nega i održavanje

⚠ UPOZORENJE

Nekontrolisano pokretanje

Posekotine

Pri montiranom alatu Multi-Tool, pre svih radova na uređaju, izvadite akumulatorsko pakovanje iz uređaja.

⚠ OPREZ

Opasnost od povreda oštrim noževima

Prilikom radova na uređaju nosite odgovarajuće zaštitne naočare i zaštitne rukavice.

Čišćenje uređaja

1. Pomoću četke uklonite ostatke materijala za sečenje i prljavštinu sa noža.

Slika J

2. Očistite dršku pomoću meke, suve krpe.

Radovi na održavanju

Proverite zavrtnje spojeve noževa

⚠ OPREZ

Olabavljeni zavrtni spoj

Opasnost od posekotina zbog nekontrolisanih pokreta noža

Redovno proveravajte da li su zavrtni spojevi noža dovoljno čvrsti.

Slika K

1. Proverite pričvršćenost zavrtnja/navrtki.
2. Pritegnite olabavljene zavrtnje/navrtke.

Ulja na sečivima noža

Kako bi se održao kvalitet noževa, sečiva noža treba da se podmažu uljem nakon svake upotrebe.

Napomena

Veoma dobar rezultat ćete postići ako koristite mašinsko ulje u tankom sloju ili ulje u spreju.

Slika L

1. Uređaj položite na ravnu površinu.
2. Nanesite ulje na gornju stranu sečiva noža.

Napomena

Rezultat ćete poboljšati ako nakon nanošenja ulja kratko pustite u rad alat Multi-Tool kako bi se ulje raspodelilo u međuprostorima (pogledajte uputstvo za upotrebu Multi-Tool MT 36 Bp).

Oštrenje sečiva noža

Napomena

Prilikom oštrenja uklonite što manje materijala i zadržite prvobitni ugao zubaca na sečivima.

⚠ OPREZ

Oštri noževi

Posekotine

Prilikom oštrenja sečiva noža nosite odgovarajuće zaštitne rukavice.

1. Nož zategnite u stegama.
2. Slobodnu stranu zubaca sečiva naoštrite pomoću turpije.
3. Nož pažljivo pomerajte rukom, sve dok ne budu pristupačni nenaoštrjeni zupci sečiva.
4. Slobodnu stranu svih zubaca sečiva naoštrite pomoću turpije.

Pomoć u slučaju smetnji

Smetnje obično imaju jednostavne uzroke koje možete samostalno da otklonite uz pomoć sledećeg pregleda. U slučaju da imate nedoumice ili smetnje koje nisu ovde navedene, obratite se ovlašćenoj servisnoj službi.

Sa povećanim starenjem kapacitet akumulatorskog pakovanja će se smanjiti čak i kod dobre nege, tako da se ni u potpuno napunjenom stanju ne može postići puno vreme rada. To ne predstavlja nedostatak.

Greška	Uzrok	Otklanjanje
Uređaj se zaustavlja tokom rada	Materijal za sečenje je blokirao nož.	● Uklonite materijal za sečenje iz noža.
	Motor je pregrejan	● Prekinite rad i ostavite motor da se ohladi.
Problemi prilikom montaže delova drške	Mesta spajanja su zaprljana.	● Očistite prljavštinu sa krajeva drške.
		● Pribor odlažite isključivo na čistu podlogu.

Garancija

U svakoj zemlji važe uslovi garancije koje je izdala naša nadležna distributivna organizacija. Bilo kakve smetnje na uređaju otklanjamo besplatno u garantnom roku, ukoliko je uzrok smetnje greška u materijalu ili proizvodnji. U slučaju koji podleže garanciji obratite se sa računom vašem distributeru ili narednoj ovlašćenoj lokaciji servisne službe. (Adresu vidi na poleđini)

Tehnički podaci

	MT 36 Bp	MT HT 550/36
Podaci o snazi uređaja		
Radni napon	V	36
Najveća brzina	/min	10000 ± 10%
Dužina noža za sečenje	cm	55
Razmak zubaca	mm	28
Radni domet (maks.)	m	3,1
Dimenzije i težine		

	MT 36 Bp	MT HT 550/36
Δουζίνα x šířina x visina mm	951 x 197 x 188	1305 x 125 x 87

Težina (sa akumulatorskim pakovanjem) kg	2,6	2,3
--	-----	-----

Podaci o snazi (mereno uređajem Multitool MT 36 Bp)

Maks. broj obrtaja /min	1820 ± 10%
-------------------------	---------------

Nivo zvučne snage prema propisima EN 62841-1 i EN 62841-4-2 (mereno uređajem Multitool MT 36 Bp)

Nivo zvučnog pritiska L_{pA} dB(A)	83,6
--------------------------------------	------

Nepouzdanost K_{pA} dB(A)	3,0
-----------------------------	-----

Nivo zvučne snage L_{WA} + nepouzdanost K_{WA} dB(A)	95
--	----

Vrednost vibracija prema propisima EN 62841-1 i EN 62841-4-2 (mereno uređajem Multitool MT 36 Bp)

Vrednost vibracije na šaci- ruci, prednji rukohvat m/s^2	3,8
--	-----

Vrednost vibracije na šaci- ruci, zadnji rukohvat m/s^2	3,0
---	-----

Nepouzdanost K m/s^2	1,5
------------------------	-----

Zadržano pravo na tehničke promene.

Vrednost vibracija i buke

Navedene ukupne vrednosti vibracija i navedene vrednosti emisije buke merene su standardnom metodom ispitivanja i mogu da se koriste za poređenje nekog alata sa drugim alatima. Deklarisane ukupne vrednosti vibracija i deklarisane vrednosti emisije buke takođe mogu da se koriste za preliminarnu procenu izloženosti buci.

⚠ UPOZORENJE

Emisije vibracija i buke tokom stvarne upotrebe električnog alata mogu se razlikovati od navedenih vrednosti, u zavisnosti od toga koji alat i posebno koji tip radnog elementa se koristi. Identifikujte bezbednosne mere za zaštitu rukovaoca na osnovu procene izloženosti pod stvarnim uslovima korišćenja (uzimajući u obzir sve delove radnog ciklusa, kao što je npr. vreme aktiviranja).

Uređaji sa vrednosti vibracije ruka-šaka > 2,5 m/s^2 (vidi poglavlje Tehnički podaci u uputstvu za rad)

⚠ **OPREZ** • Višečasovna neprekidno korišćenje uređaja može dovesti do osećaja utrnulosti. • Nositi tople rukavice za zaštitu ruku. • Pravite redovne prekide u radu.

EU izjava o usklađenosti

Ovim putem izjavljujemo da mašina označena u nastavku, na osnovu svoje koncepcije i konstrukcije kao i u izvedbi koju smo pustili u promet, odgovara važećim osnovnim zahtevima za bezbednost i zdravlje iz EU direktiva. U slučaju izmena na mašini bez naše saglasnosti ova izjava prestaje da važi. Proizvod: Teleskopski triperi sa pogonom na baterije

Tip: 1.042-511.0 + 1.042-513.0

Važeće direktive EU

2006/42/EZ (+2009/127/EZ)
2014/30/EU
2000/14/EZ (+2005/88/EZ)
2011/65/EU

Primenjene harmonizovane norme

EN 62841-1: 2015+A11: 2022
EN 62841-4-2: 2019+A1: 2022+A11: 2022
EN 55014-1: 2017 + A11: 2020
EN 55014-2: 1997+A1: 2001+A2: 2008
EN IEC 63000: 2018

Primenjeni postupak ocenjivanja usklađenosti

2000/14/EZ i izmenjeno kroz 2005/88/EZ: Prilog V

Nivo zvučne snage dB(A)

Izmereno: 93,9

Garantovano: 95

Potpisnici deluju po nalogu i uz punomoć upravnog odbora.



H. Jenner

Chairman of the Board of Management



S. Reiser

Director Regulatory Affairs & Certification

Lice ovlašćeno za dokumentaciju:

S. Reiser

Alfred Kärcher SE & Co. KG

Alfred-Kärcher-Str. 28 - 40

71364 Winnenden (Germany)

Tel.: +49 7195 14-0

Faks: +49 7195 14-2212

Winnenden, 2022/05/01

Περιεχόμενα

Υποδείξεις ασφαλείας	130
Προβλεπόμενη χρήση	133
Προστασία του περιβάλλοντος	133
Παρελκόμενα και ανταλλακτικά	133
Παραδοτέος εξοπλισμός	133
Σύμβολα επάνω στη συσκευή	133
Περιγραφή συσκευής	133
Θέση σε λειτουργία	134
Λειτουργία	134
Μεταφορά	134
Αποθήκευση	134
Φροντίδα και συντήρηση	134
Εργασίες συντήρησης	135
Αντιμετώπιση βλαβών	135
Εγγύηση	135
Τεχνικά στοιχεία	135
Τιμές κραδασμών και θορύβου	136
Δήλωση συμμόρφωσης ΕΕ	136

Υποδείξεις ασφαλείας



Πριν από την πρώτη χρήση του εργαλείου, διαβάστε αυτό το κεφάλαιο ασφαλείας καθώς και το πρωτότυπο εγχειρίδιο οδηγιών χρήσης. Εφαρμόστε αυτές τις οδηγίες. Φυλάξτε τις αρχικές οδηγίες λειτουργίας για μεταγενέστερη χρήση ή για τον επόμενο ιδιοκτήτη.

Διαβαθμίσεις κινδύνων

⚠ ΚΙΝΔΥΝΟΣ

- Υπόδειξη άμεσου κινδύνου, ο οποίος οδηγεί σε σοβαρούς τραυματισμούς ή θάνατο.

⚠ ΠΡΟΕΙΔΟΠΟΙΗΣΗ

- Υπόδειξη πιθανώς επικίνδυνης κατάστασης, η οποία μπορεί να οδηγήσει σε σοβαρούς τραυματισμούς ή θάνατο.

⚠ ΠΡΟΣΟΧΗ

- Υπόδειξη πιθανώς επικίνδυνης κατάστασης, η οποία μπορεί να οδηγήσει σε ελαφρείς τραυματισμούς.

ΠΡΟΣΟΧΗ

- Υπόδειξη πιθανώς επικίνδυνης κατάστασης, η οποία μπορεί να οδηγήσει σε υλικές ζημιές.

Υποδείξεις ασφαλείας για τηλεσκοπικά μπորντουραψάλδια

- Κρατάτε όλα τα μέλη του σώματός σας μακριά από το μαχαίρι. Μην αφαιρείτε το κορμμένο υλικό και μην κρατάτε σφιχτά το υλικό που πρόκειται να κοπεί ενόσω τα μαχαίρια κινούνται. Τα μαχαίρια συνεχίζουν να κινούνται αφού απενεργοποιηθεί ο διακόπτης. Μια στιγμή απροσεξίας κατά τη λειτουργία του μπորντουραψάλδιου μπορεί να έχει ως αποτέλεσμα σοβαρούς τραυματισμούς.
- Μεταφέρετε το ψαλίδι μπορντούρας από τη λαβή με το μαχαίρι σταματημένο και προσέχετε να μην πατήσετε κάποιο διακόπτη. Με το σωστό κράτημα του ψαλιδιού μειώνεται ο κίνδυνος ακούσιας εκκίνησης καθώς και ο κίνδυνος επακόλουθων τραυματισμών από τα μαχαίρια.
- Κατά τη μεταφορά και την αποθήκευση του ψαλιδιού μπορντούρας, να τοποθετείτε πάντα το κάλυμμα του μαχαίριού. Με τον σωστό χειρισμό του μπορντουραψάλδιου μειώνετε τον κίνδυνο τραυματισμών από τα μαχαίρια.
- Πριν αφαιρέσετε παγιδευμένα υλικά και πριν τη συντήρηση της συσκευής, βεβαιωθείτε πως όλοι οι διακόπτες της συσκευής είναι απενεργοποιημένοι και ότι η μπαταρία έχει αφαιρεθεί ή αποσυνδεθεί. Από την απόρριψη λειτουργία του ψαλιδιού κατά την αφαίρεση παγιδευμένων υλικών και κατά τη διάρκεια εργασιών συντήρησης μπορεί να προκληθούν σοβαροί τραυματισμοί.
- Κρατάτε το μπορντουραψάλδιο μόνο από τις μονωμένες επιφάνειες λαβής, επειδή το μαχαίρι μπορεί να έρθει σε επαφή με κρυμμένα καλώδια ρεύματος. Εάν τα μαχαίρια έρθουν σε επαφή με ηλεκτροφόρο καλώδιο, τα εκτεθειμένα μεταλλικά μέρη του μπορντουραψάλδιου μπορεί τεθούν υπό τάση και να προκαλέσουν ηλεκτροπληξία στον χειριστή.
- Κρατάτε το καλώδιο ρεύματος μακριά από την περιοχή κοπής. Τα καλώδια ρεύματος μπορούν να κρυφτούν σε φράγτες ή θάμνους και να κοπούν κατά λάθος από το μαχαίρι.
- Μην χρησιμοποιείτε το μπορντουραψάλδιο με κακές καιρικές συνθήκες, ειδικά όταν υπάρχει κίνδυνος κεραυνών. Έτσι μειώνετε τον κίνδυνο να χτυπηθείτε από κεραυνό.
- Για να μειώσετε τον κίνδυνο ηλεκτροπληξίας, μην χρησιμοποιείτε ποτέ το τηλεσκοπικό ψαλίδι κοντά σε καλώδια ρεύματος. Η επαφή ή η χρήση κοντά σε καλώδια ρεύματος μπορεί να οδηγήσει σε

σοβαρό τραυματισμό ή ηλεκτροπληξία με αποτέλεσμα τον θάνατο.

- Να χειρίζεστε το ψαλίδι μπορντούρας με προέκταση πάντα και με τα δύο χέρια. Για να αποφύγετε την απώλεια ελέγχου κρατάτε το ψαλίδι μπορντούρας με προέκταση και με τα δύο χέρια.
- Όταν λειτουργείτε το τηλεσκοπικό ψαλίδι μπορντούρας πάνω από το κεφάλι σας, να φοράτε πάντα προστατευτικό κράνος. Το κομμάτι που πέφτουν μπορούν να προκαλέσουν σε σοβαρούς τραυματισμούς.

Πρόσθετες υποδείξεις ασφαλείας

⚠ ΚΙΝΔΥΝΟΣ

• Κίνδυνος σοβαρών τραυματισμών όταν εκτοξεύονται αντικείμενα από το μαχαίρι κοπής ή όταν πνάνεται σύρμα ή σχοινί στο εργαλείο κοπής. Ελέγχετε προσεκτικά και καθαρίζετε την περιοχή πριν από την εργασία από αντικείμενα όπως πέτρες, ραβδιά, μέταλλα, σύρματα, κόκκαλα ή παιχνίδια.

- Μην χρησιμοποιείτε ποτέ τη συσκευή όταν υπάρχουν άτομα, ιδιαίτερα παιδιά ή ζώα, σε ακτίνα 15 m, λόγω του κινδύνου εκτόξευσης αντικειμένων από το μαχαίρι κοπής.
- Στη συσκευή δεν επιτρέπεται να γίνει καμία μετατροπή.
- Σοβαροί τραυματισμοί λόγω ελλιπούς συγκέντρωσης κατά την εργασία. Μην χρησιμοποιείτε τη συσκευή εάν είστε υπό την επίρεια ναρκωτικών ουσιών, αλκοόλ ή φαρμάκων ούτε αν είστε κορμασμένοι.

⚠ ΠΡΟΕΙΔΟΠΟΙΗΣΗ

• Αυτή η συσκευή δεν επιτρέπεται να χρησιμοποιείται από παιδιά ή από ενήλικες με περιορισμένες σωματικές, αισθητηριακές ή νοητικές ικανότητες καθώς ούτε και από άτομα που δεν γνωρίζουν αυτές τις οδηγίες.

- Χρειάζεται καλή θέαση της περιοχής εργασίας για να ανιχνεύετε πιθανούς κινδύνους. Χρησιμοποιείτε τη συσκευή μόνο με καλό φωτισμό.
- Πριν τη λειτουργία, βεβαιωθείτε ότι η συσκευή, όλα τα στοιχεία χειρισμού και οι προστατευτικές διατάξεις χειρισμού σωστά. Ελέγξτε για χαλαρά πώματα, βεβαιωθείτε ότι όλα τα προστατευτικά καλύμματα και οι λαβές είναι σωστά και σταθερά στερεωμένα. Μην χρησιμοποιείτε τη συσκευή, εάν δεν λειτουργεί άψογα.
- Αντικαθιστάτε φθαρμένα ή κατεστραμμένα μέρη πριν από την έναρξη λειτουργία της συσκευής.
- Κατά την εργασία με τη συσκευή φοράτε μακριά, χοντρά παντελόνια, ρούχα με μακριά μανίκια και αντολισθητικές μπότες. Μη δουλεύετε ξυπόλητοι. Μη φοράτε πέδιλα ή κοντά παντελόνια. Αποφεύγετε να φαρδιά ρούχα ή ρούχα με κορδόνια και κορδέλες.
- Κίνδυνος ανάκρουσης λόγω απώλειας ισορροπίας. Αποφεύγετε αφίσκιες στάσεις του σώματος, φροντίστε να στηρίζετε στέρεα με ασφάλεια και να έχετε πάντα ισορροπία.
- Κρατάτε πάντα τη συσκευή και με τα δύο χέρια. Κρατήστε γερά την μπροστινή λαβή με το ένα χέρι. Με το άλλο χέρι κρατήστε σταθερά την πίσω λαβή, πατήστε το πλήκτρο απασφάλισης και τον διακόπτη λειτουργίας.
- Κατά τη χρήση της συσκευής, πρέπει να φοράτε τον παρεχόμενο ιμάντα μεταφοράς. Ο ιμάντας μεταφοράς διαθέτει ταχυσύνδεσμο. Ο ιμάντας σας βοηθά να ελέγχετε τη συσκευή όταν τη χαμηλώνετε μετά την κοπή και κρατά το βάρος της συσκευής κατά τη διάρκεια της κοπής.
- Κίνδυνος σοβαρού τραυματισμού, όταν ο ιμάντας μεταφοράς δεν μπορεί να αφαιρεθεί αρκετά γρήγορα σε περίπτωση έκτακτης ανάγκης. Πριν χρησιμοποιήσετε τη συσκευή εξοικειωθείτε με τον ιμάντα μεταφοράς και τον ταχυσύνδεσμο. Μη φοράτε ρούχα επάνω από τον ιμάντα ώμου και μην παρεμβάζετε ποτέ με οποιονδήποτε τρόπο την πρόσβαση στον

ταχυσύνδεσμο. ● Κίνδυνος ηλεκτροπληξίας. Μην εργαζόμαστε με τη συσκευή σε απόσταση μικρότερη των 10 m από ελεύθερα καλώδια. ● Μην χρησιμοποιείτε τη συσκευή κοντά σε στύλους, περιφράξεις, κτίρια ή άλλα ακίνητα αντικείμενα. ● Τα μαχαίρια της συσκευής είναι κοφτερά. Φοράτε γερά προστατευτικά γάντια και εργαζόμαστε με προσοχή σε εργασίες τοποθέτησης, αντικατάστασης, καθαρισμού ή την εφαρμογή βιδών. ● Αντικαθιστάτε φθαρμένα ή κατεστραμμένα μέρη πριν από την έναρξη λειτουργίας της συσκευής. ● Αν η συσκευή πέσει κάτω, χτυπήσει ή δονείται ασυνήθιστα, σταματήστε την αμέσως και ελέγξτε για ζημιές ή εντοπίστε την αιτία των κραδασμών. Δώστε τη συσκευή για επίσκεψη σε εξουσιοδοτημένο κατάστημα ή αντικαταστήστε τη συσκευή. ● Πριν από κάθε χρήση, βεβαιωθείτε ότι η σύνδεση αξόνων της ράβδου και το εργαλείο κοπής είναι καλά στερεωμένα. ● Πριν κόψετε κλαδιά φράκτη ή θάμνους, ελέγξτε αν υπάρχουν άτομα ή ζώα πίσω ή μέσα σε αυτά. ● Απενεργοποιήστε τον κινητήρα, αφαιρέστε τις μπαταρίες και βεβαιωθείτε ότι όλα τα κινούμενα μέρη είναι εντελώς ακίνητα:

- Πριν ρυθμίσετε τη θέση εργασίας του μηχανισμού κοπής.
- Πριν καθαρίσετε τη συσκευή ή την ξεμπλοκάρετε.
- Πριν αφήσετε τη συσκευή χωρίς επίτηρησή.
- Πριν ελέγξετε, συντηρήσετε ή κάνετε εργασίες επάνω στη συσκευή.

⚠ ΠΡΟΣΟΧΗ ● Φοράτε προστατευτικά ματιών και ωτοασπίδες. ● Κατά την εργασία σε σημεία που μπορεί να πέσουν από ψηλά αντικείμενα φοράτε κατάλληλο προστατευτικό κράνος. ● Κίνδυνος τραυματισμού αν πιαστούν σε κινούμενα μέρη της συσκευής φαρδιά ρούχα, μακριά μαλλιά ή κοσμήματα. Μην πλησιάζετε στα κινούμενα μέρη της συσκευής φαρδιά ρούχα ή κοσμήματα. Έχετε δεμένα τα μακριά μαλλιά. ● Πριν την εκκίνηση της συσκευής, βεβαιωθείτε ότι τα εργαλεία κοπής δεν έρχονται σε επαφή με τίποτε. ● Μη χρησιμοποιείτε το εργαλείο ανεβασμένοι πάνω σε σκάλες ή σε ασταθή δάπεδα. ● Οι ωτοασπίδες μπορεί να περιορίσουν την ικανότητά σας να ακούτε προειδοποιητικούς ήχους, γι' αυτό προσέχετε για πιθανούς κινδύνους κοντά σας και στον χώρο εργασίας. ● Ο θόρυβος της συσκευής μπορεί να περιορίσει την ικανότητά σας να ακούτε. Γι' αυτό προσέχετε για πιθανούς κινδύνους κοντά σας και στην περιοχή εργασίας.

ΠΡΟΣΟΧΗ ● Μην εξαναγκάζετε τη συσκευή να περάσει μέσα από πυκνό θάμνο. Αυτό μπορεί να προκαλέσει το μπλοκάρωμα και την επιβράδυνση των εργαλείων κοπής. Όταν μπλοκάρουν τα εργαλεία κοπής μειώστε την ταχύτητα εργασίας. ● Μην κόβετε κλαδιά που είναι εμφανώς πολύ μεγάλα για να χωρέσουν μεταξύ των λεπίδων. Για να κόψετε πιο χοντρά κλαδιά χρησιμοποιήστε πριόνι χειρός ή κλαδέματος χωρίς κινητήρα.

Ασφαλής μεταφορά και αποθήκευση

⚠ ΠΡΟΕΙΔΟΠΟΙΗΣΗ ● Απενεργοποιήστε τη συσκευή, αφήστε την να κρυώσει και αφαιρέστε τις μπαταρίες πριν την αποθηκεύσετε ή τη μεταφέρετε.

⚠ ΠΡΟΣΟΧΗ ● Για να αποφύγετε ατυχήματα ή τραυματισμούς, επιτρέπεται να μεταφέρετε και να αποθηκεύετε το εργαλείο μόνο με τοποθετημένο το προστατευτικό του μαχαίριου και με βγαλμένη την μπαταρία. ● Κίνδυνος τραυματισμού και ζημιές στη συσκευή. Ασφαλίστε τη συσκευή κατά τη μεταφορά από

μετακίνηση ή πώση. ● Για λόγους ασφαλείας αποθηκεύετε τη μπαταρία ξεχωριστά από τη συσκευή. **ΠΡΟΣΟΧΗ** ● Αφαιρέστε τυχόν ξένα σώματα από τη συσκευή πριν τη μεταφέρετε ή αποθηκεύσετε. ● Αποθηκεύστε τη συσκευή σε στεγνό και καλά αεριζόμενο χώρο όπου δεν έχουν πρόσβαση παιδιά. Κρατήστε τη συσκευή μακριά από διαβρωτικές ουσίες, όπως χημικά προϊόντα κήπου. ● Μην αποθηκεύετε τη συσκευή σε υπαίθριο χώρο.

Ασφαλής συντήρηση και φροντίδα

⚠ ΠΡΟΕΙΔΟΠΟΙΗΣΗ ● Απενεργοποιήστε τον κινητήρα, αφαιρέστε τις μπαταρίες και βεβαιωθείτε ότι όλα τα κινούμενα μέρη είναι εντελώς ακίνητα:

- Πριν καθαρίσετε ή συντηρήσετε τη συσκευή.
- Πριν αλλάξετε παρελκόμενα.
- Κίνδυνος τραυματισμού από κοφτερά εργαλεία κοπής. Προσέξτε ιδιαίτερα κατά την αφαίρεση ή την τοποθέτηση του προστατευτικού καλύμματος του μαχαίριου, τον καθαρισμό και τη λίπανση της συσκευής.
- Βεβαιωθείτε ότι η συσκευή βρίσκεται σε ασφαλή κατάσταση ελέγχοντας σε τακτά χρονικά διαστήματα ότι οι πελρίοι, τα παξιμάδια και οι βίδες είναι σφιγμένα.
- Μετά από κάθε χρήση, αφαιρέστε τις βρομιές από τα εργαλεία κοπής με σκληρή βούρτσα και εφαρμόστε κατάλληλο λάδι για αντισκωριακή προστασία πριν τοποθετήσετε ξανά το προστατευτικό μαχαίριου. Ο κατασκευαστής συστήνει να χρησιμοποιείται σπρέι ως αντισκωριακό και λιπαντικό μέσο. Για κατάλληλο σπρέι ρωτήστε στο τμήμα εξυπηρέτησης πελατών. Μπορείτε να λιπαίνετε τα εργαλεία κοπής πριν από κάθε χρήση με τον τρόπο που έχει περιγραφεί.

⚠ ΠΡΟΣΟΧΗ ● Χρησιμοποιείτε μόνο εξαρτήματα και ανταλλακτικά, τα οποία έχουν την έγκριση του κατασκευαστή. Τα γνήσια παρελκόμενα και τα γνήσια ανταλλακτικά εγγυούνται την ασφαλή και απρόσκοπτη λειτουργία του εργαλείου.

ΠΡΟΣΟΧΗ ● Μετά από κάθε χρήση καθαρίστε το προϊόν με μαλακό, στεγνό πανί.

Υπόδειξη ● Οι εργασίες σέρβις και συντήρησης επιτρέπεται να εκτελούνται μόνο από κατάλληλα εξειδικευμένο και καταρτισμένο προσωπικό. Σας συνιστούμε να στέλνετε το προϊόν σε εξουσιοδοτημένο κέντρο επισκευών. ● Επιτρέπεται να εκτελείτε μόνο τις ρυθμίσεις και επισκευές που περιγράφονται σε αυτό το εγχειρίδιο λειτουργίας. Για πρόσθετες επισκευές επικοινωνήστε με τα εξουσιοδοτημένα καταστήματα.

Λοιποί κίνδυνοι

⚠ ΠΡΟΕΙΔΟΠΟΙΗΣΗ

- Ακόμη και αν η συσκευή χρησιμοποιείται όπως προβλέπεται, παραμένουν κάποιοι μόνιμοι κίνδυνοι. Κατά τη χρήση της συσκευής ενδέχεται να προκληθούν οι ακόλουθοι κίνδυνοι:
- Τραυματισμοί από την επαφή με τα εξαρτήματα κοπής. Κρατάτε τα εργαλεία κοπής μακριά από το σώμα. Όταν δεν κόβετε να βάζετε το προστατευτικό κάλυμμα μαχαίριων.
- Οι κραδασμοί μπορεί να προξενήσουν τραυματισμούς. Χρησιμοποιήστε το σωστό εργαλείο για κάθε εργασία, χρησιμοποιήστε τις παρεχόμενες λαβές και περιορίστε τις ώρες εργασίας και την έκθεση.
- Ο θόρυβος μπορεί να προκαλέσει βλάβη στην ακοή. Φορέστε ωτοασπίδες και περιορίστε την καταπόνηση.

Μείωση του κινδύνου

⚠ ΠΡΟΣΟΧΗ

- Η χρήση του εργαλείου για μεγάλο χρονικό διάστημα ενδέχεται λόγω των κραδασμών να προκαλέσει στα χέρια διαταραχές κυκλοφορίας αίματος. Δεν μπορεί να καθορισθεί διάρκεια χρησιμοποίησης με γενική ισχύ, διότι αυτή εξαρτάται από πολλούς παράγοντες:
 - Ατομική προδιάθεση για διαταραχή κυκλοφορίας αίματος (συχνά κρύα χέρια, μούδιασμα δακτύλων)
 - Χαμηλή θερμοκρασία περιβάλλοντος. Για προστασία των χεριών φοράτε ζεστά γάντια.
 - Το σφίξιμο της λαβής εμποδίζει την καλή κυκλοφορία του αίματος.
 - Η αδιάκοπη λειτουργία έχει πιο βαλερές συνέπειες απ' ότι η λειτουργία με διαλείμματα.
- Κατά την τακτική, πολύωρη χρήση του εργαλείου και εφσόν εκδηλώνονται επανειλημμένα συμπτώματα όπως π.χ. μούδιασμα δακτύλων, κρύα χέρια, συνιστάται να συμβουλευτείτε έναν γιατρό.

Προβλεπόμενη χρήση

- Το πρόσθετο τηλεσκοπικό ψαλίδι μπορντούρας είναι κατάλληλο για επαγγελματική χρήση.
- Το εξάρτημα προορίζεται για χρήση με το πολυμηχάνημα Multi-Tool MT 36 Bp.
- Η συσκευή προορίζεται για χρήση σε υπαίθριο χώρο.
- Για λόγους ασφαλείας να κρατάτε πάντα σταθερά τη συσκευή και με τα δύο χέρια.
- Η συσκευή προορίζεται για την κοπή φυτών φράχτη, θάμνων και παρόμοιων φυτών. Ταυτόχρονα ο χρήστης πρέπει να στέκεται με ασφάλεια στο έδαφος.
- Η συσκευή επιτρέπεται να χρησιμοποιείται μόνο σε ξηρό, καλά φωτισμένο περιβάλλον.

Δεν επιτρέπεται καμία άλλη χρήση, π.χ. η κοπή γρασιδιού, δένδρων ή κλαδιών.

Προστασία του περιβάλλοντος



Τα υλικά συσκευασίας είναι ανακυκλώσιμα. Ανακυκλώνετε τις συσκευασίες με περιβαλλοντικά ορθό τρόπο.



Οι ηλεκτρικές και οι ηλεκτρονικές συσκευές περιέχουν πολύτιμα ανακυκλώσιμα υλικά και, συχνά, επίσης εξαρτήματα όπως απλές και επαναφορτιζόμενες μπαταρίες ή λάδια, που σε περίπτωση λανθασμένης χρήσης ή απόρριψης μπορούν να θέσουν σε κίνδυνο την ανθρώπινη υγεία και το περιβάλλον. Ωστόσο, αυτά τα συστατικά είναι απαραίτητα για τη σωστή λειτουργία της συσκευής. Οι συσκευές που φέρουν αυτό το σύμβολο δεν επιτρέπεται να απορρίπτονται μαζί με τα οικιακά απορρίμματα.

Υποδείξεις σχετικά με συστατικά (REACH)
Ενημερωμένες πληροφορίες σχετικά με τα συστατικά θα βρείτε στη διεύθυνση: www.kaercher.de/REACH

Παρελκόμενα και ανταλλακτικά

Χρησιμοποιείτε μόνο γνήσια παρελκόμενα και γνήσια ανταλλακτικά, καθώς αυτά εγγυώνται την ασφαλή και απρόσκοπτη λειτουργία της συσκευής. Πληροφορίες σχετικά με τα παρελκόμενα και τα ανταλλακτικά θα βρείτε στη διεύθυνση www.kaercher.com.

Παραδοτέος εξοπλισμός

Ο παραδοτέος εξοπλισμός της συσκευής απεικονίζεται επάνω στη συσκευασία. Κατά την αφαίρεση από τη

συσκευασία ελέγξτε την πληρότητα των περιεχομένων. Σε περίπτωση που λείπουν παρελκόμενα ή έχουν προκληθεί ζημιές κατά τη μεταφορά, ενημερώστε τον προμηθευτή σας.

Σύμβολα επάνω στη συσκευή

	Γενικό προειδοποιητικό σύμβολο
	Πριν από την έναρξη χρήσης διαβάστε τις οδηγίες χρήσης και όλες τις υποδείξεις ασφαλείας.
	Κατά την εργασία με τη συσκευή να φοράτε κατάλληλα προστατευτικά γυαλιά και ωτοασπίδες.
	Κατά την εργασία με τη συσκευή να φοράτε αντιολισθητικά και ανθεκτικά γάντια.
	Κατά την εργασία με τη συσκευή φοράτε αντιολισθητικά υποδήματα ασφαλείας.
	Κίνδυνος τραυματισμού. Μην αγγίζετε τα κοφτερά εργαλεία κοπής.
	Κίνδυνος από ηλεκτρικό ρεύμα. Όταν εργάζεστε με τη συσκευή, διατηρήστε ελάχιστη απόσταση 10 m από ελεύθερα καλώδια.
	Κίνδυνος από εκσφενδονιζόμενα αντικείμενα. Κρατάτε τυχόν παρευρισκόμενους, ιδιαίτερα παιδιά και κατοικίδια ζώα, σε απόσταση τουλάχιστον 15 m από την περιοχή εργασίας.

Περιγραφή συσκευής

Σε αυτές τις οδηγίες λειτουργίας περιγράφεται ο μέγιστος δυνατός εξοπλισμός. Στο παραδοτέο υλικό υπάρχουν διαφορές ανάλογα με το μοντέλο (ανατρέξτε στη συσκευασία).

Εικόνα βλ. τις σελίδες εικόνων

Εικόνα A

- ① Προστατευτικό κάλυμμα μαχαριού
- ② Λεπίδα κοπής
- ③ Αναστροφέας υλικού κοπής
- ④ Στέλεχος
- ⑤ Πινακίδα τύπου
- ⑥ Ασφάλεια μοχλό
- ⑦ Μοχλός για τη ρύθμιση της γωνίας κοπής

Θέση σε λειτουργία

Συναρμολόγηση πολυμηχανήματος

1. Συνδέστε το στέλεχος με τον σύνδεσμο του πολυμηχανήματος (βλ. οδηγίες λειτουργίας *Multi-Tool MT 36 Bp*).

Εικόνα Β

Τοποθέτηση του αναστροφέα υλικού κοπής

1. Τοποθετήστε τον αναστροφέα υλικού κοπής.

Εικόνα C

Λειτουργία

Πριν την εργασία, συνιστάται στους αρχάριους χρήστες να ενημερωθούν για τον τρόπο χρήσης του ψαλιδιού μπροντούρας από έμπειρο άτομο και να εξασκηθούν στον χειρισμό και τις τεχνικές.

Ρύθμιση γωνίας κοπής

Η γωνία ανάμεσα στο στέλεχος και το ψαλίδι μπροντούρας μπορεί να προσαρμόζεται στις συνθήκες εργασίας.

Εικόνα D

⚠ ΠΡΟΣΟΧΗ

Κοφτερό μαχαίρι κοπής

Τραυματισμός από κόψιμο

Σε όλες τις εργασίες στη λεπίδα κοπής φοράτε προστατευτικά γάντια.

1. Τοποθετήστε το προστατευτικό κάλυμμα μαχαριών.

Εικόνα E

2. Τοποθετήστε τη συσκευή πάνω σε επίπεδη επιφάνεια.

3. Πιέστε την ασφάλεια λαβής.

Εικόνα F

4. Η λαβή για τη ρύθμιση της γωνίας κοπής απασφαλίζει.

4. Για να ρυθμίσετε τη γωνία κοπής πιέστε τη λαβή.

Εικόνα G

5. Προσαρμόστε τη γωνία ανάμεσα στο στέλεχος και το ψαλίδι μπροντούρας.

6. Αφήστε τη λαβή για τη ρύθμιση της γωνίας κοπής. Προσέξτε ώστε η λαβή να πιέσει σε μια εγκοπή.

7. Αφήστε ελεύθερη την ασφάλεια της λαβής.

7. Η λαβή για τη ρύθμιση της γωνίας κοπής ασφαλίζει.

8. Αφαιρέστε το προστατευτικό κάλυμμα λάμας.

Χειρισμός

⚠ ΠΡΟΣΟΧΗ

Κίνδυνος τραυματισμού από κοφτερά μαχαίρια

Σε όλες τις εργασίες στη συσκευή φοράτε προστατευτικά γυαλιά και προστατευτικά γάντια.

⚠ ΠΡΟΕΙΔΟΠΟΙΗΣΗ

Κίνδυνος τραυματισμού εξαιτίας μη ελεγχόμενων κινήσεων της συσκευής

Κρατάτε πάντα τη συσκευή γερά και με τα δύο χέρια.

Φοράτε πάντα τον ιμάντα μεταφοράς.

1. Ελέγξτε τα σημεία που πρόκειται να κόψετε για ξένα σώματα, όπως π.χ. μεμβράνες, σύρματα, πέτρες ή στύλους, και αφαιρέστε τα.

2. Αφαιρέστε το προστατευτικό κάλυμμα λάμας.

Εικόνα H

3. Ενεργοποιήστε τη συσκευή, συμβουλευτείτε τις οδηγίες λειτουργίας *Multi-Tool MT 36 Bp*.

4. Περιποιηθείτε τον φράχτη.

Εικόνα I

Τερματισμός λειτουργίας

1. Αφαιρέστε την μπαταρία από τη συσκευή (βλ. οδηγίες λειτουργίας *Multi-Tool MT 36 Bp*).
2. Καθαρίστε τη συσκευή (βλ. κεφάλαιο *Καθαρισμός συσκευής*).

Αποσυναρμολόγηση πολυμηχανήματος

1. Αποσυνδέστε τα εξαρτήματα από το *Multi-Tool* (βλ. οδηγίες λειτουργίας *Multi-Tool MT 36 Bp*).

Μεταφορά

⚠ ΠΡΟΣΟΧΗ

Μη τήρηση των οδηγιών σχετικά με το βάρος

Κίνδυνος τραυματισμού και πρόκλησης ζημιών

Κατά τη μεταφορά προσέξτε το βάρος του μηχανήματος.

⚠ ΠΡΟΕΙΔΟΠΟΙΗΣΗ

Ανεξέλεγκτη λειτουργία

Τραυματισμός από κόψιμο

Πριν τη μεταφορά του πολυμηχανήματος αφαιρέστε τη μπαταρία από τη συσκευή.

Μεταφέρετε τη συσκευή μόνο με τοποθετημένο το προστατευτικό κάλυμμα.

- Κατά τη μεταφορά σε οχήματα στερεώστε τη συσκευή έναντι ολίσθησης και ανατροπής.

Αποθήκευση

Πριν από την αποθήκευση καθαρίστε τη συσκευή (βλ. κεφάλαιο *Καθαρισμός συσκευής*).

⚠ ΠΡΟΣΟΧΗ

Μη τήρηση των οδηγιών σχετικά με το βάρος

Κίνδυνος τραυματισμού και πρόκλησης ζημιών

Κατά την αποθήκευση προσέξτε το βάρος της συσκευής.

⚠ ΠΡΟΕΙΔΟΠΟΙΗΣΗ

Ανεξέλεγκτη λειτουργία

Τραυματισμός από κόψιμο

Πριν την αποθήκευση του πολυμηχανήματος αφαιρέστε τη μπαταρία από τη συσκευή.

Αποθηκεύετε τη συσκευή μόνο με τοποθετημένο το προστατευτικό κάλυμμα.

1. Αφαιρέστε τον ιμάντα μεταφοράς.
2. Αν χρειάζεται αποσυναρμολογήστε το πολυμηχανήμα (βλ. οδηγίες λειτουργίας *Multi-Tool MT 36 Bp*).
3. Φυλάσσετε τη συσκευή σε ξηρό και καλά αεριζόμενο χώρο. Κρατήστε μακριά από διαβρωτικές ουσίες όπως γεωργικά χημικά και αλάτια εκχιοτισμού. Μην αποθηκεύετε τη συσκευή στην ύπαιθρο.

Φροντίδα και συντήρηση

⚠ ΠΡΟΕΙΔΟΠΟΙΗΣΗ

Ανεξέλεγκτη λειτουργία

Τραυματισμός από κόψιμο

Πριν από κάθε εργασία στη συσκευή να αφαιρείτε τις μπαταρίες όταν είναι συναρμολογημένο το πολυμηχανήμα.

⚠ ΠΡΟΣΟΧΗ

Κίνδυνος τραυματισμού από κοφτερά μαχαίρια

Σε όλες τις εργασίες στη συσκευή φοράτε προστατευτικά γυαλιά και προστατευτικά γάντια.

Καθαρισμός συσκευής

1. Για να καθαρίσετε τη λάμα από υπολείμματα κοπής και βρομικές χρησιμοποιήστε μια βούρτσα.

Εικόνα J

2. Καθαρίστε το στέλεχος με ένα μαλακό, στεγνό πανί.

Εργασίες συντήρησης

Έλεγχος βιδωτής σύνδεσης μαχαίριού

Δ ΠΡΟΣΟΧΗ

Χαλαρωμένη βιδωτή σύνδεση

Τραυματισμός από κόψιμο από ανεξέλεγκτη κίνηση του μαχαίριου

Ελέγχετε τακτικά τη σταθερή εφαρμογή της βιδωτής σύνδεσης μαχαίριου.

Εικόνα Κ

1. Ελέγχετε τις βίδες / τα παξιμάδια για σταθερή εφαρμογή.
2. Σφίξτε καλά τις χαλαρές βίδες και τα παξιμάδια.

Λάδωμα των λαμών μαχαίριου

Για τη διατήρηση της ποιότητας του μαχαίριου θα πρέπει οι λάμες μαχαίριου να λαδώνονται μετά από κάθε χρήση.

Υπόδειξη

Θα έχετε πολύ καλό αποτέλεσμα αν χρησιμοποιήσετε λάδι μηχανής χαμηλού ιξώδους ή λάδι ψεκαμού.

Εικόνα Λ

1. Αποθέστε τη συσκευή πάνω σε επίπεδη βάση.
2. Επαλείψτε την επάνω πλευρά των λαμών μαχαίριου με λάδι.

Υπόδειξη

Μπορείτε να βελτιώσετε το αποτέλεσμα μετά την εφαρμογή του λαδιού θέτοντας για λίγο το πολυμηχάνημα σε λειτουργία έτσι ώστε το λάδι να κατανέμεται στα κενά (βλ. οδηγίες λειτουργίας Multi-Tool MT 36 Bp).

Ακόνισμα των λαμών μαχαίριου

Υπόδειξη

Αφαιρέστε όσον το δυνατόν λιγότερο υλικό και διατηρήστε την αρχική γωνία των δοντιών.

Δ ΠΡΟΣΟΧΗ

Κοφτερά μαχαίρια

Τραυματισμός από κόψιμο

Όταν ακονίζετε τις λάμες μαχαίριου φοράτε κατάλληλα προστατευτικά γάντια.

1. Σφίξτε το μαχαίρι σε μέγγενη.
2. Ακονίστε την εκτεθειμένη πλευρά των δοντιών στις λάμες με λίμα.
3. Σπρώξτε προσεκτικά το μαχαίρι περισσότερο με το χέρι ώσπου να έχετε πρόσβαση στο δόντι που δεν έχουν ακονιστεί.
4. Ακονίστε την εκτεθειμένη πλευρά όλων των δοντιών με λίμα.

Αντιμετώπιση βλαβών

Οι βλάβες οφείλονται συχνά σε ασημαντες αιτίες, τις οποίες μπορείτε να αντιμετωπίσετε μόνοι σας με τη βοήθεια του παρακάτω πίνακα. Σε περίπτωση αμφιβολίας ή σε περίπτωση βλάβης που δεν αναγράφεται εδώ μπορείτε να απευθύνεστε σε εξουσιοδοτημένο κατάστημα.

Με την αύξηση της παλαιότητας, η απόδοση της συστοιχίας μπαταριών θα μειωθεί ακόμη και με πολύ καλή προσοχή, έτσι ώστε, ακόμα και όταν φορτίζεται πλήρως, ο πλήρης χρόνος λειτουργίας δεν έχει ακόμα επιτευχθεί. Αυτό δεν αποτελεί ελάττωμα.

Σφάλμα	Αιτία	Αντιμετώπιση
Η συσκευή σταματά κατά τη διάρκεια της λειτουργίας	Εμπλοκή μαχαίριου με υλικό κοπής.	● Απομακρύνετε το υλικό κοπής από το μαχαίρι.
	Ο κινητήρας υπερθερμάνθηκε	● Διακόψτε την εργασία και αφήστε το μοτέρ να κρυώσει.
Προβλήματα κατά τη συναρμολόγηση των τμημάτων του στελέχους	Τα σημεία σύνδεσης είναι βρόμικα.	● Αφαιρέστε τη βρομιά από τα άκρα του στελέχους. ● Τοποθετείτε τα εξαρτήματα μόνο επάνω σε καθαρές επιφάνειες.

Εγγύηση

Σε κάθε χώρα ισχύουν οι όροι εγγύησης οι οποίοι εκδίδονται από την αρμόδια εταιρεία διανομής μας. Τυχόν βλάβες στη συσκευή σας επιδιορθώνονται από εμάς χωρίς χρέωση εντός της προθεσμίας εγγύησης, εφόσον οφείλονται σε σφάλμα υλικού ή κατασκευής. Σε περίπτωση εγγύησης απευθυνθείτε στον προμηθευτή σας ή το πλησιέστερο εξουσιοδοτημένο συνεργείο, προσκομίζοντας το παραστατικό της αγοράς. (για διευθύνσεις βλέπε την πίσω σελίδα)

Τεχνικά στοιχεία

	MT 36 Bp	MT HT 550/36
Στοιχεία ισχύος συσκευής		
Τάση λειτουργίας	V	36
Μέγιστη ταχύτητα	/min	10000 ± 10%
Μήκος κοπτήρα	cm	55
Απόσταση δοντιών	mm	28

	MT 36 Bp	MT HT 550/36
Εμβέλεια εργασίας (max.)	m	3,1
Διαστάσεις και βάρη		
Μήκος x πλάτος x ύψος	mm	951 x 197 x 188
Βάρος (με μπαταρίες)	kg	2,6 2,3
Στοιχεία ισχύος συσκευής (μετρούμενα με Multitool MT 36 Bp)		
Μέγιστη ταχύτητα	/min	1820 ± 10%
Θόρυβος σύμφωνα με τα πρότυπα EN 62841-1 και EN 62841-4-2 (μετρημένος με Multitool MT 36 Bp)		
Στάθμη ηχητικής πίεσης	dB(A)	83,6
L _{pA}		
Αβεβαιότητα K _{pA}	dB(A)	3,0
Στάθμη ηχητικής ισχύος	dB(A)	95
L _{WA} + Αβεβαιότητα K _{WA}		

	MT 36 Bp	MT HT 550/36
Τιμή δονήσεων σύμφωνα με τα πρότυπα EN 62841-1 και EN 62841-4-2 (μετρημένη με Multitool MT 36 Bp)		
Τιμή κραδασμών χειριού-βραχίονα εμπρός χειρολαβής	m/s ²	3,8
Τιμή κραδασμών χειριού-βραχίονα πίσω χειρολαβής	m/s ²	3,0
Αβεβαιότητα K	m/s ²	1,5

Με την επιφύλαξη τεχνικών αλλαγών.

Τιμές κραδασμών και θορύβου

Οι αναγραφόμενες συνολικές τιμές κραδασμών και οι αναγραφόμενες τιμές θορύβου έχουν μετρηθεί σύμφωνα με τυποποιημένη μέθοδο και μπορούν να χρησιμοποιηθούν για τη σύγκριση ενός εργαλείου με ένα άλλο. Οι δηλωμένες συνολικές τιμές κραδασμών και οι δηλωμένες τιμές θορύβου μπορούν επίσης να χρησιμοποιούνται για προσωρινή εκτίμηση της έκθεσης.

⚠ ΠΡΟΕΙΔΟΠΟΙΗΣΗ

Οι εκπομπές κραδασμών και θορύβου κατά την πραγματική χρήση του ηλεκτρικού εργαλείου ενδέχεται να διαφέρουν από τις αναγραφόμενες τιμές, ανάλογα με το εργαλείο και ιδίως τον τύπο του τεμαχίου εργασίας που χρησιμοποιείται.

Προσδιορίστε τα μέτρα ασφαλείας για την προστασία του χειριστή, με βάση την εκτίμηση της έκθεσης υπό τις πραγματικές συνθήκες χρήσης (λαμβάνοντας υπόψη όλα τα μέρη του κύκλου λειτουργίας, όπως π.χ. ο χρόνος ενεργοποίησης).

Συσκευές με τιμή δονήσεων σε χέρι-βραχίονα > 2,5 m/s² (βλ. κεφάλαιο Τεχνικά χαρακτηριστικά στο εγχειρίδιο χρήσης)

⚠ **ΠΡΟΣΟΧΗ** • Η αδιάκοπη χρήση της συσκευής για πολλές ώρες μπορεί να προκαλέσει αίσθημα μουδιάσματος. • Για προστασία των χεριών φοράτε ζεστά γάντια. • Κάνετε τακτικά διαλείμματα από την εργασία.

Δήλωση συμμόρφωσης ΕΕ

Με το παρόν δηλώνουμε ότι η παρακάτω μηχανή λόγω του σχεδιασμού και του τύπου κατασκευής της καθώς και στην έκδοση την οποία έχουμε διαθέσει στην αγορά πληροί τις σχετικές βασικές απαιτήσεις για την ασφάλεια και την υγεία των Οδηγών ΕΕ. Σε περίπτωση τροποποίησης της μηχανής που δεν έχει συμφωνηθεί με εμάς, αυτή η δήλωση ακυρώνεται.

Προϊόν: Τηλεσκοπικό ψαλίδι με μπαταρία
Τύπος: 1.042-511.0 + 1.042-513.0

Σχετικές Οδηγίες ΕΕ

2006/42/ΕΚ (+2009/127/ΕΚ)
2014/30/ΕΕ
2000/14/ΕΚ (+2005/88/ΕΚ)
2011/65/ΕΕ

Εφαρμοζόμενα εναρμονισμένα πρότυπα

EN 62841-1: 2015 +A11: 2022
EN 62841-4-2: 2019+A1: 2022+A11: 2022
EN 55014-1: 2017 + A11: 2020
EN 55014-2: 1997+A1: 2001+A2: 2008

EN IEC 63000: 2018

Εφαρμοζόμενη διαδικασία αξιολόγησης συμμόρφωσης

2000/14/ΕΚ και τροποποιημένη από 2005/88/ΕΚ:
Παράρτημα V

Στάθμη ηχητικής ισχύος dB(A)

Μετρημένη: 93,9

Εγγυημένη: 95

Οι υπογράφοντες ενεργούν κατ' εντολή και με εξουσιοδότηση από το διοικητικό συμβούλιο.



H. Jenner

Chairman of the Board of Management



S. Reiser

Director Regulatory Affairs & Certification

Υπεύθυνος τεχνικού φακέλου:

S. Reiser

Alfred Kärcher SE & Co. KG

Alfred-Kärcher-Str. 28 - 40

71364 Winnenden (Germany)

Τηλ.: +49 7195 14-0

Φαξ: +49 7195 14-2212

Winnenden, 2022/05/01

Содержание

Указания по технике безопасности	136
Использование по назначению	139
Защита окружающей среды	139
Принадлежности и запасные части	139
Комплект поставки	139
Символы на устройстве	139
Описание устройства	140
Ввод в эксплуатацию	140
Эксплуатация	140
Транспортировка	140
Хранение	141
Уход и техническое обслуживание	141
Работы по техническому обслуживанию	141
Помощь при неисправностях	141
Гарантия	142
Технические характеристики	142
Значение вибрации и шума	142
Декларация о соответствии стандартам ЕС ...	142

Указания по технике безопасности



Перед первым использованием устройства необходимо ознакомиться с данной главой по технике безопасности и настоящий оригинальной инструкцией по эксплуатации.

Действовать в соответствии с ними. Сохранять оригинальную инструкцию по эксплуатации для дальнейшего пользования или для следующего владельца.

Степень опасности

⚠ ОПАСНОСТЬ

- Указание относительно непосредственно грозящей опасности, которая приводит к тяжелым травмам или к смерти.

⚠ ПРЕДУПРЕЖДЕНИЕ

- Указание относительно возможной потенциально опасной ситуации, которая

может привести к тяжелым травмам или к смерти.

⚠ ОСТОРОЖНО

- Указание на потенциально опасную ситуацию, которая может привести к получению легких травм.

ВНИМАНИЕ

- Указание относительно опасной ситуации, которая может повлечь за собой материальный ущерб.

Указания по технике безопасности при работе с кусторезом на штанге

- **Не допускать контакта частей тела с ножом. Не удаляйте разрезаемый материал и не держите разрезаемый материал во время движения ножей. Лезвия продолжают двигаться после отключения выключателя. Малейшая неосторожность во время эксплуатации кустореза может привести к серьезным травмам.**
- **Переносите кусторезы за ручку с остановленным лезвием и старайтесь не задеть какой-либо выключатель. Правильная переноска кусторезов снижает риск случайного запуска и получения травм от лезвий в результате этого.**
- **При транспортировке или хранении кустореза всегда устанавливайте кожух ножа. Правильное обращение с кусторезом снижает риск получения травм от лезвий.**
- **Перед удалением заземленного материала или обслуживанием устройства убедитесь, что все выключатели устройства выключены, а аккумуляторный блок извлечен или отсоединен. Неожиданное срабатывание кустореза при расчистке застрявшего материала или выполнении технического обслуживания может привести к серьезным травмам.**
- **Держите кусторез только за изолированные поверхности рукоятки, так как лезвие может задеть скрытую проводку. Если лезвия соприкасаются с проводом под напряжением, открытые металлические части садового триммера могут оказаться под напряжением и поразить оператора электрическим током.**
- **Держите все силовые кабели и провода подальше от зоны резки. Силовые кабели могут быть спрятаны в живой изгороди или кустах и случайно перерезаны ножом.**
- **Не используйте кусторезы в плохую погоду, особенно если существует опасность удара молнии. Это снижает риск быть пораженным молнией.**
- **Для снижения риска поражения электрическим током, никогда не используйте кусторезы на штанге вблизи линий электропередач. Контакт с линиями электропередач или эксплуатация вблизи них может привести к серьезным травмам или поражению электрическим током, что может привести к смерти.**
- **Всегда удерживайте кусторез с удлинителем обеими руками. Держите кусторез с удлинителем обеими руками, чтобы избежать потери контроля.**

- **Всегда надевайте средства защиты головы при работе с кусторезом на штанге над головой. Падающие детали могут стать причиной серьезных травм.**

Дополнительные указания по технике безопасности

⚠ ОПАСНОСТЬ • Тяжелые травмы при вышвыривании предметов ножом или при попадании проволоки или проводов в режущий инструмент. Перед применением устройства необходимо тщательно обследовать рабочую зону на наличие камней, палок, металлических деталей, проволоки, костей или иерушек и удалить их. • **Использовать устройство запрещено, если на расстоянии ближе 15 м присутствуют люди, особенно дети, и животные, так как существует риск вышвыривания предметов ножом.** • **Запрещается вносить какие-либо изменения в устройство.** • **Тяжелые травмы в результате невинимательной эксплуатации. Запрещается эксплуатировать устройство лицам, находящимся под воздействием наркотических веществ, алкоголя или медикаментов, а также лицам в утомленном состоянии.**

⚠ ПРЕДУПРЕЖДЕНИЕ • **Устройство не предназначено для использования детьми или лицами с ограниченными физическими, сенсорными или умственными способностями или лицами, не ознакомленными с этими инструкциями.** • **Для определения возможных опасностей необходим свободный обзор рабочей зоны. Используйте устройство только при хорошем освещении.** • **Перед началом работы проверьте надежащее функционирование устройства, всех органов управления и защитных устройств. Проверьте отсутствие незакрепленных замков, а также правильное и надежное крепление всех защитных кожухов и ручек. Не используйте устройство, если их состояние не идеальное.** • **Перед применением устройства замените изношенные или поврежденные детали.** • **Во время работы с устройством следует надевать плотные брюки, одежду с длинными рукавами и обувь с нескользящей подошвой. Не работайте с босыми ногами. Не надевать сандалии или короткие брюки. Избегайте свободно свисящей одежды или одежды со шнурками и лентами.** • **Опасность отдачи из-за потери равновесия. Избегайте неестественного положения корпуса во время работы, следите за устойчивым положением и держите равновесие.** • **Всегда держите устройство обеими руками. Одной рукой держите устройство за переднюю ручку. Второй рукой держите устройство за заднюю ручку, управляйте кнопкой разблокировки и выключателем устройства.** • **При использовании устройства необходимо пользоваться ремнем, входящим в комплект поставки. Ремень оснащен быстродействующим замком. Ремень помогает контролировать устройство при опускании после среза и удерживать вес устройства во время срезания.** • **Получение серьезных травм из-за невозможности быстро снять ремень в чрезвычайной ситуации. Перед использованием**

устройства ознакомьтесь с ремнем и быстросъемным замком. Не надевайте одежду поверх ремня и не перекрывайте доступ к быстросъемному замку. ● Опасность поражения электрическим током. Не работайте с устройством в пределах 10 м от воздушных линий электропередач. ● Не используйте устройство вблизи столбов, заборов, зданий и других неподвижных предметов. ● Ножи устройства очень острые. Надевать прочные защитные перчатки и действовать осторожно при установке, замене, очистке ножей или проверке затяжки винтов. ● Перед применением устройства замените изношенные или поврежденные детали. ● Немедленно остановите устройство и проверьте на наличие повреждений или определите причину вибрации, если устройство упало, получило удар или имеет нехарактерную вибрацию. Отдайте устройство на ремонт в авторизованную сервисную службу или замените его. ● Перед каждым использованием проверяйте надежность соединения штанги и режущего инструмента.

- Перед стрижкой живой изгороди или кустарника проверьте отсутствие людей или животных за ними или внутри них. ● Выключите двигатель, выньте аккумуляторный блок и убедитесь, что все движущиеся части полностью остановлены:
- Перед регулировкой рабочего положения режущего механизма.
- Перед очисткой устройства или устранением блокировки.
- Перед тем как оставить устройство без присмотра.
- Перед проверкой, техническим обслуживанием или проведением работ с устройством.

⚠ ОСТОРОЖНО. Используйте полную защиту для глаз и органов слуха. ● При работе в местах, где есть опасность падения предметов, надевайте каску. ● Существует опасность травмирования при захватывании свободной одежды, волос и украшения подвижными частями устройства. Держите одежду и украшения подальше от подвижных частей машины. ● Перед началом пользования устройством убедитесь, что режущие инструменты ни с чем не соприкасаются. ● Не используйте устройство на лестницах или неустойчивых основаниях. ● Защита органов слуха может ограничить вашу способность слышать предупреждающие сигналы, поэтому следите за возможными опасностями вблизи и в самой рабочей зоне. ● Шум устройства может ограничить способность слышать, поэтому обращать внимание на потенциальную опасность вокруг рабочей зоны и в самой рабочей зоне.

ВНИМАНИЕ. Не применяйте чрезмерную силу при стрижке густого кустарника. Вследствие этого режущие инструменты блокируются и двигаются медленнее. Снижьте скорость работы, если режущие инструменты блокируются. ● Не режьте слишком толстые ветки и сучья, которые могут застревать между режущими полотнами. Для резки больших веток и сучьев используйте ножовку или садовую пилу.

Безопасная транспортировка и хранение

⚠ ПРЕДУПРЕЖДЕНИЕ. Выключите устройство, дайте ему остыть и извлеките аккумулятор перед его хранением или транспортировкой.

⚠ ОСТОРОЖНО. Во избежание несчастных случаев или травмирования устройство разрешено транспортировать и хранить только с установленным защитным кожухом и снятым аккумулятором. ● Опасность повреждения устройства. Во время транспортировки обеспечьте защиту устройства от движения или падения. ● В целях безопасности храните аккумуляторный блок отдельно от устройства.

ВНИМАНИЕ. Перед транспортировкой и хранением устройства извлеките все посторонние предметы. ● Храните устройство в сухом, хорошо проветриваемом месте, недоступном для детей. Не допускайте попадания на устройство веществ, вызывающих коррозию, таких как садовые химикаты. ● Не храните устройство под открытым небом.

Безопасное техническое обслуживание и уход

⚠ ПРЕДУПРЕЖДЕНИЕ. Выключите двигатель, извлеките аккумулятор и убедитесь, что все подвижные детали полностью остановлены:

- Перед очисткой или обслуживанием устройства.
- Перед заменой комплектующих частей.
- Опасность травмирования острыми режущими инструментами. При снятии или набежавши защитного кожуха ножа, очистке или смазывании устройства соблюдайте особую осторожность.
- Обеспечьте безопасное состояние устройства путем проверки надежности затяжки болтов, гаек и винтов через регулярные промежутки времени.
- После каждого применения удаляйте грязь жесткой щеткой с режущих инструментов и наносите масло для защиты от коррозии перед надеванием защитного кожуха ножа. Производитель рекомендует использовать спрей для защиты от коррозии и смазывания. Обратитесь в сервис за подходящим спреем. Перед каждым использованием вы можете смазывать режущие инструменты описанным способом.

⚠ ОСТОРОЖНО. Используйте только те принадлежности и запасные детали, которые одобрены производителем. Использовать оригинальные принадлежности и запасные части. Только они гарантируют безопасную и бесперебойную работу устройства.

ВНИМАНИЕ. После каждого использования очищайте изделие мягкой сухой тканью.

Примечание. Сервисные работы и работы по техобслуживанию могут выполняться только соответствующими квалифицированными и специально обученными специалистами. Рекомендуем отправлять изделие в авторизованный сервисный центр для ремонта. ● Пользователь имеет право выполнять только

настройки и ремонт, описанные в данной инструкции по эксплуатации. Обратитесь в ближайший авторизованный сервисный центр для выполнения прочих ремонтных услуг.

Остаточные риски

⚠ ПРЕДУПРЕЖДЕНИЕ

- Даже при соблюдении вышеописанных правил сохраняются неминуемые остаточные риски. Во время пользования устройством могут возникнуть следующие опасности:
- Травмы при контакте с режущими инструментами. Держите режущие инструменты подальше от тела. Если резка не выполняется, использовать защитный кожух ножа.
- Повреждения, вызываемые вибрацией. Для каждой работы использовать правильный инструмент, держаться за предусмотренные ручки, ограничить время работы и воздействие вибрации.
- Шум может вызывать повреждение органов слуха. Использовать средства защиты органов слуха и ограничить нагрузку.

Уменьшение рисков

⚠ ОСТОРОЖНО

- Продолжительное использование устройства может привести к нарушению кровообращения в руках, вызванному вибрацией. Общепринятую продолжительность использования установить невозможно, поскольку она зависит от многих факторов:
- Индивидуальная склонность к плохому кровообращению (часть холодные пальцы, покалывание в пальцах).
- Низкая температура окружающей среды. Для защиты рук необходимо надевать теплые перчатки.
- Нарушение кровообращения из-за сильной хватки.
- Непрерывная работа вреднее, чем работа с перерывами.
При регулярном использовании устройства в течение длительного времени и при повторяющемся появлении симптомов (покалывание в пальцах, холодные пальцы) необходимо обратиться к врачу.

Использование по назначению

- Штанговый кусторез предназначен для коммерческого использования.
- Насадка предназначена для использования с многофункциональным инструментом Multi-Tool MT 36 Вр.
- Эксплуатация устройства предусмотрена только на улице.
- В целях безопасности устройство всегда следует держать обеими руками.
- Устройство предназначено для подрезания живых изгородей, кустарников и аналогичных растений. Пользователь прочно стоит на земле.
- Устройство можно использовать только в сухом, хорошо освещенном месте.

Любое другое использование, например стрижка травы, обрезание деревьев или веток, недопустимо.

Защита окружающей среды



Упаковочные материалы поддаются вторичной переработке. Упаковку необходимо утилизировать без ущерба для окружающей среды.



Электрические и электронные устройства часто содержат ценные материалы, пригодные для вторичной переработки, и зачастую такие компоненты, как батареи, аккумуляторы или масло, которые при неправильном обращении или ненадлежащей утилизации представляют потенциальную опасность для здоровья и окружающей среды. Тем не менее, данные компоненты необходимы для правильной работы устройства. Устройства, обозначенные этим символом, запрещено утилизировать вместе с бытовыми отходами.

Указания по компонентам (REACH)

Для получения актуальной информации о компонентах см. www.kaercher.de/REACH

Принадлежности и запасные части

Использовать только оригинальные принадлежности и запасные части. Только они гарантируют безопасную и бесперебойную работу устройства.

Для получения информации о принадлежностях и запчастях см. www.kaercher.com.

Комплект поставки

Комплектация устройства указана на упаковке. При распаковке устройства проверить комплектацию. При обнаружении недостающих принадлежностей или повреждений, полученных во время транспортировки, следует уведомить торговую организацию, продавшую устройство.

Символы на устройстве

	Общий предупреждающий знак
	Перед вводом в эксплуатацию ознакомьтесь с инструкцией по эксплуатации и всеми указаниями по технике безопасности.
	Во время работы с устройством использовать подходящие средства защиты органов зрения и слуха.
	Во время работы с устройством надевайте нескользящие и прочные защитные перчатки.
	Во время работы с устройством используйте нескользящую защитную обувь.
	Опасность травмирования. Не прикасайтесь к острым режущим инструментам.

	<p>Опасность поражения электрическим током. При работе с устройством соблюдайте минимальное расстояние 10 м от воздушных линий электропередач.</p>
	<p>Опасность в результате отбрасывания предметов. Держите наблюдателей, особенно детей и домашних животных, на расстоянии не менее 15 м от рабочей зоны.</p>

Описание устройства

В данной инструкции по эксплуатации приведено описание устройства с максимальной комплектацией. Комплектация отличается в зависимости от модели (см. упаковку).

См. страницы с рисунками
Рисунок А

- ① Защитный кожух ножа
- ② Режущее лезвие
- ③ Защитная насадка
- ④ Штанга
- ⑤ Заводская табличка
- ⑥ Фиксатор рычага
- ⑦ Рычаг регулировки угла резания

Ввод в эксплуатацию

Сборка многофункционального инструмента

1. Соединить штангу с муфтой многофункционального инструмента (см. инструкцию по эксплуатации Многофункциональный инструмент МТ 36 Вр).
Рисунок В

Установка защитной насадки

1. Установите защитную насадку.
Рисунок С

Эксплуатация

Рекомендуем новичкам перед началом работы с кусторезом пройти инструктаж у опытного специалиста и поупражняться в управлении и методах использования устройства.

Установка угла резания

Угол между штангой и кусторезом можно адаптировать к рабочим условиям.

Рисунок D

⚠ ОСТОРОЖНО

Острый нож

Порезы

Используйте защитные перчатки при проведении любых работ с ножом.

1. Установить защитный кожух ножа.
Рисунок Е
2. Положить устройство на ровной поверхности.

3. Нажать фиксатор ручки.
Рисунок F
Ручка для регулировки угла резания разблокируется.
4. Нажать на ручку для регулировки угла резания.
Рисунок G
5. Отрегулировать угол между штангой и кусторезом.
6. Отпустить ручку для регулировки угла резания. Убедиться, что ручка защелкнулась в выемке.
7. Отпустить фиксатор ручки.
Ручка для регулировки угла резания блокируется.
8. Снять защитный кожух ножа.

Управление

⚠ ОСТОРОЖНО

Опасность травмирования острым ножом
Во время проведения работ с устройством надевайте защитные очки и перчатки.

⚠ ПРЕДУПРЕЖДЕНИЕ

Опасность травмирования из-за неконтролируемых движений устройства
Всегда держите устройство обеими руками. Всегда используйте ремень.

1. Проверить срезаемую растительность на отсутствие посторонних предметов, таких как пленка, проволока, камни или стержни. При необходимости удалить их.
2. Снять защитный кожух ножа.
Рисунок H
3. Включить устройство, см. инструкцию по эксплуатации Многофункциональный инструмент МТ 36 Вр.
4. Выполнить обрезку живой изгороди.
Рисунок I

Окончание работы

1. Извлеките аккумулятор из устройства (см. инструкцию по эксплуатации Многофункциональный инструмент МТ 36 Вр).
2. Очистить устройство (см. главу Очистка устройства).

Демонтаж многофункционального инструмента

1. Отсоедините насадку от многофункционального инструмента (см. инструкцию по эксплуатации Многофункциональный инструмент МТ 36 Вр).

Транспортировка

⚠ ОСТОРОЖНО

Несоблюдение веса

Опасность получения травм и повреждений
Во время транспортировки учитывать вес устройства.

⚠ ПРЕДУПРЕЖДЕНИЕ

Неконтролируемый запуск

Порезы

Если многофункциональный инструмент собран, перед транспортировкой выньте аккумуляторный блок из устройства.

Перевозите устройство только с установленным защитным кожухом.

- При перевозке устройства в транспортных средствах зафиксируйте его от скольжения и опрокидывания.

Хранение

Перед хранением очистите устройство (см. главу *Очистка устройства*).

⚠ ОСТОРОЖНО

Несоблюдение веса

Опасность получения травм и повреждений
Во время хранения учитывать вес устройства.

⚠ ПРЕДУПРЕЖДЕНИЕ

Неконтролируемый запуск

Порезы

Если многофункциональный инструмент собран, перед хранением выньте аккумуляторный блок из устройства.

Храните устройство только с установленным защитным кожухом.

1. Снимите ремень.
2. В случае необходимости разберите многофункциональный инструмент (см. инструкцию по эксплуатации *Многофункциональный инструмент МТ 36 Вр*).
3. Храните устройство в сухом, хорошо проветриваемом месте. Храните вдали от веществ, вызывающих коррозию, например садовых химикатов и противобледенительной соли. Не храните устройство на открытом воздухе.

Уход и техническое обслуживание

⚠ ПРЕДУПРЕЖДЕНИЕ

Неконтролируемый запуск

Порезы

Перед проведением любых работ на собранном многофункциональном инструменте извлеките аккумуляторный блок из устройства.

⚠ ОСТОРОЖНО

Опасность травмирования острым ножом

Во время проведения работ с устройством надевайте защитные очки и перчатки.

Очистка устройства

1. Очистить лезвие от остатков обрезаемого материала и грязи с помощью щетки.

Рисунок J

2. Очистить штангу мягкой сухой тканью.

Работы по техническому обслуживанию

Проверка резьбового соединения ножа

⚠ ОСТОРОЖНО

Ослабленное резьбовое соединение

Резаные травмы из-за неконтролируемых движений ножа

Регулярно проверяйте прочность резьбовых соединений ножа.

Рисунок K

1. Проверьте прочность затяжки винтов и гаек.
2. Затяните ослабленные винты и гайки.

Смазывание лезвий ножа

Для сохранения качества ножа после каждого использования устройства необходимо смазывать лезвия ножа.

Примечание

Вы получите отличный результат, если будете использовать жидкое или распыленное машинное масло.

Рисунок L

1. Положите устройство на ровную поверхность.
2. Нанесите масло на верхнюю поверхность лезвий ножа.

Примечание

Можно улучшить результат смазывания, кратковременно включив многофункциональный инструмент после нанесения масла, чтобы масло распределилось в зазорах (см. инструкцию по эксплуатации *Многофункциональный инструмент МТ 36 Вр*).

Заточка лезвий ножа

Примечание

Во время заточки снимайте как можно меньше материала и сохраняйте первоначальный угол зуба лезвия.

⚠ ОСТОРОЖНО

Острые ножи

Резаные травмы

Во время заточки лезвий ножа используйте соответствующие защитные перчатки.

1. Зажмите нож в тисках.
2. Заточите напильником открытую сторону зубьев.
3. Осторожно смещайте рукой нож до тех пор, пока не дойдете до незаточенных зубьев.
4. Заточите напильником открытую сторону зубьев.

Помощь при неисправностях

Зачастую неисправности имеют простые причины, поэтому с помощью следующего обзора их можно устранить самостоятельно. В случае сомнения или возникновения не описанных здесь неисправностей следует обращаться в авторизованную сервисную службу.

При увеличении срока службы емкости аккумуляторного блока будет снижаться даже при хорошем обслуживании, вследствие чего даже при полной зарядке полное время работы больше не будет обеспечиваться. Это не является дефектом.

Ошибка	Причина	Устранение
Устройство останавливается во время работы	Нож заблокирован срезанной растительностью.	● Очистить нож от растительности.
	Перегрев двигателя	● Прервите работу и дайте двигателю остыть.
Проблемы при сборке частей штанги	Места соединений загрязнены.	● Очистить концы штанги от налипшей грязи. ● Класть насадки только на чистые поверхности.

Гарантия

В каждой стране действуют соответствующие условия гарантии, установленные нашей дочерней сбытовой компанией. Возможные неисправности устройства в течение гарантийного срока мы устраняем бесплатно, если причина заключается в дефектах материалов или производственном браке. В случае возникновения претензий в течение гарантийного срока просьба обращаться с чеком о покупке в торговую организацию, продавшую изделие, или в ближайшую уполномоченную службу сервисного обслуживания. (Адрес указан на обороте)

Дата выпуска отображается на заводской табличке в закодированном виде.

При этом отдельные цифры имеют следующее значение:

Пример: 30190

3 год выпуска

0 столетие выпуска

1 десятилетие выпуска

9 вторая цифра месяца выпуска

0 первая цифра месяца выпуска

Таким образом, в данном примере код 30190 означает дату выпуска 09 / (2)013.

Технические характеристики

	MT 36 Вр	MT HT 550/36
Рабочие характеристики устройства		
Рабочее напряжение	V	36
Максимальная скорость	/min	10000 ± 10%
Длина ножевого полотна	cm	55
Расстояние между зубьями	mm	28
Рабочий радиус действия (макс.)	m	3,1
Размеры и вес		
Длина x ширина x высота	mm	951 x 1305 x 197 x 125 x 87 x 188
Масса (с аккумуляторным блоком)	kg	2,6 2,3
Данные о производительности устройства (измерены с помощью многофункционального инструмента MT 36 Вр)		
Максимальная скорость	/min	1820 ± 10%
Уровень звуковой мощности согласно EN 62841-1 и EN 62841-4-2 (измерен с помощью многофункционального инструмента MT 36 Вр)		
Уровень звукового давления L_{pA}	dB(A)	83,6
Погрешность K_{pA}	dB(A)	3,0
Уровень звуковой мощности L_{WA}	dB(A)	95
Погрешность K_{WA}		

MT 36
Вр

MT HT
550/36

Величина вибрации согласно EN 62841-1 и EN 62841-4-2 (измерена с помощью многофункционального инструмента MT 36 Вр)

Вибрация руки/кисти на передней рукоятке m/s^2 3,8

Вибрация руки/кисти на задней рукоятке m/s^2 3,0

Погрешность K m/s^2 1,5

Сохраняется право на внесение технических изменений.

Значение вибрации и шума

Указанные значения общей вибрации и шумовой эмиссии были определены по стандартному методу испытаний и могут быть использованы для сравнения одного инструмента с другим. Заявленные значения общей вибрации и шумовой эмиссии могут быть использованы также для предельной оценки воздействия.

⚠ ПРЕДУПРЕЖДЕНИЕ

При эксплуатации электроинструмента фактические значения вибрации и шумовой эмиссии могут отличаться от указанных значений в зависимости от используемого инструмента и, в частности, типа заготовки. Определить меры обеспечения безопасности для защиты оператора на основе оценки воздействия в реальных условиях эксплуатации (с учетом всех элементов рабочего цикла, например, времени отключения).

Устройства со значением вибрации рукояток > 2,5 m/s^2 (см. главу Технические характеристики в инструкции по эксплуатации)

⚠ **ОСТОРОЖНО** • При непрерывном использовании устройства в течение нескольких часов может появиться чувство онемения. • Для защиты рук необходимо надевать теплые перчатки. • Периодически делать паузы в работе.

Декларация о соответствии стандартам ЕС

Настоящим заявляем, что концепция, конструкция и исполнение указанной ниже машины отвечают соответствующим основным требованиям директив ЕС по безопасности и охране здоровья. При любых изменениях машины, не согласованных с нашей компанией, данная декларация теряет свою силу.

Изделие: Аккумуляторный кусторез

Тип: 1.042-511.0 + 1.042-513.0

Действующие директивы ЕС

2006/42/EC (+2009/127/EC)

2014/30/EC

2000/14/EC (+2005/88/EC)

2011/65/EC

Примененные гармонизированные стандарты

EN 62841-1: 2015 + A11: 2022

EN 62841-4-2: 2019+A1: 2022+A11: 2022

EN 55014-1: 2017 + A11: 2020

EN 55014-2: 1997+A1: 2001+A2: 2008

EN IEC 63000: 2018

Примененный метод оценки соответствия
2000/14/ЕС с изменениями 2005/88/ЕС:
Приложение V

Уровень звуковой мощности дБ(А)

Измерено: 93,9

Гарантировано: 95

Нижеподписавшиеся лица действуют от имени и по
доверенности Правления.



H. Jenner

Chairman of the Board of Management



S. Reiser

Director Regulatory Affairs & Certification

Лицо, ответственное за ведение документации:

Ш. Райзер (S. Reiser)

Alfred Kärcher SE & Co. KG

Alfred-Kärcher-Str. 28–40

71364 Winnenden (Germany)

Тел.: +49 7195 14-0

Факс: +49 7195 14-2212

г. Винненден, 01.05.2022

Зміст

Вказівки з техніки безпеки	143
Використання за призначенням	145
Охорона довкілля	145
Приладдя та запасні деталі	145
Комплект поставки	146
Символи на пристрої	146
Опис пристрою	146
Введення в експлуатацію	146
Експлуатація	146
Транспортування	147
Зберігання	147
Догляд і технічне обслуговування	147
Роботи з технічного обслуговування	147
Допомога в разі несправностей	147
Гарантія	148
Технічні характеристики	148
Значення вібрації та шуму	148
Декларація про відповідність стандартам ЄС ..	148

Вказівки з техніки безпеки



Перед першим використанням пристрою слід ознайомитись з цією главою з техніки безпеки та цією оригінальною інструкцією з експлуатації. Діяти відповідно до них.

Зберігати оригінальну інструкцію з експлуатації для подальшого користування або для наступного власника.

Ступінь небезпеки

⚠ **НЕБЕЗПЕКА**

- Вказівка щодо небезпеки, яка безпосередньо загрожує та призводить до тяжких травм чи смерті.

⚠ **ПОПЕРЕДЖЕННЯ**

- Вказівка щодо потенційно можливої небезпечної ситуації, що може призвести до тяжких травм чи смерті.

⚠ **ОБЕРЕЖНО**

- Вказівка щодо потенційно небезпечної ситуації, яка може спричинити отримання легких травм.

УВАГА

- Вказівка щодо можливої потенційно небезпечної ситуації, що може спричинити матеріальні збитки.

Вказівки з техніки безпеки під час експлуатації штангового куцоріза

- Не допускати контакту частин тіла з ножем. Не знімайте зрізаний матеріал і не тримайте матеріал, що зрізується, коли ножи рухаються. Ножі продовжують рухатися після вимкнення вимикача. Найменша небережність під час експлуатації куцоріза може призвести до тяжких травм.
- Тримайте куцоріз за ручку, коли ніж не рухається, і слідуйте за тим, щоб не увімкнути вимикач. Правильне тримання куцоріза зменшує ризик ненавмисного запуску та отримання травм ножами.
- Під час транспортування або зберігання куцоріза завжди встановлюйте кожух ножа. Правильне поводження з куцорізом зменшує ризик травмування від ножів.
- Перш ніж видаляти застряглий матеріал або обслуговувати пристрій, переконайтеся, що всі вимикачі пристрою вимкнені, а акумуляторний блок вийнятий або від'єднаний. Ненавмисне увімкнення куцоріза під час видалення застряглого матеріалу або під час технічного обслуговування може призвести до серйозних травм.
- Тримайте куцоріз тільки за ізольовані поверхні, оскільки ніж може торкатися прихованих проводів. Якщо ножи торкаються токопровідного проводу, відкриті металеві деталі куцоріза можуть знаходитись під напругою і спричинити ураження електричним струмом оператора.
- Тримайте всі кабелі живлення та проводи подалі від зони різання. Кабелі живлення можуть бути приховані в куцах або чагарниках і випадково перерізати ножем.
- Не використовуйте куцоріз в погану погоду, особливо коли існує ризик влучення блискавки. Це зменшує ризик ураження блискавкою.
- Щоб зменшити ризик ураження електричним струмом, ніколи не використовуйте штанговий куцоріз поблизу ліній електропередач. Контакт або використання поблизу ліній електропередач може призвести до серйозних травм або ураження електричним струмом з летальним кінцем.
- Якщо куцоріз використовується з подовжувачем, завжди тримайте його обома руками. Тримайте куцоріз з подовжувачем обома руками, щоб уникнути втрати контролю.
- Завжди використовуйте захисну каску, якщо працюєте куцорізом над головою. Падіння деталей може спричинити серйозні травми.

Додаткові вказівки щодо техніки безпеки

- **⚠ НЕБЕЗПЕКА** • Існує небезпека отримання тяжких травм, якщо від ножа розлітаються сторонні предмети або в ріжучому інструменті застряє дріт або шнур. Перед

використанням пристрою слід ретельно перевірити робочу зону на відсутність сторонніх предметів, таких як каміння, гілки, металеві предмети, дроти, кістки або іграшки. За наявності вщезазначених предметів їх слід видалити. ● У жодному разі не використовувати пристрій, якщо в радіусі 15 м від нього перебувають люди (особливо діти) або тварини, оскільки існує небезпека розлітання сторонніх предметів від ножа. ● Забороняється вносити будь-які зміни в пристрій. ● Тяжкі травми є наслідком необережної роботи. Не допускається користування пристроєм під впливом наркотичних речовин, алкоголю чи медикаментів, а також у втомленому стані.

△ ПОПЕРЕДЖЕННЯ. Пристрій не призначений для використання дітьми та особами з обмеженими фізичними, сенсорними або розумовими здібностями, а також особами, не ознайомленими з цими інструкціями. ● Для виявлення потенційних небезпек потрібен безперешкодний огляд робочої зони.

Використовувати пристрій тільки за гарного освітлення. ● Перед початком роботи перевірте належне функціонування пристрою, всіх органів керування і захисних пристроїв. Перевірте відсутність незакріплених замків, а також правильне і надійне кріплення всіх захисних кожухів і ручок. Не використовувати пристрій, якщо стан не ідеальний. ● Перед початком експлуатації пристрою замінити зношені або пошкоджені деталі. ● Перед початком роботи з пристроєм одягнути доведи й шльонги штани, одяг з доведи рукавом і взуття із захистом від ковзання. Не працювати босоніж. Не одягати сандалії чи короткі штани. По можливості не одягати дуже вільний одяг або одяг зі шнурками та стрічками. ● Небезпека віддачі через втрату рівноваги.

Уникайте неприродного положення корпусу під час роботи, стежте за стійким положенням і тримайте рівновагу. ● Завжди тримайте пристрій обома руками. Однією рукою тримайте пристрій за передню ручку. Другою рукою тримайте пристрій за задню ручку, керуйте кнопкою розблокування і вимикачем пристрою. ● Під час використання пристрою необхідно користуватися ремнем, що входять до комплекту поставки. Ремінь оснащений швидкодіючим замком. Ремінь допомагає контролювати пристрій під час опускання після зрізання і утримувати вагу пристрою під час зрізання. ● Отримання тяжких травм через неможливість швидко зняти ремінь в надзвичайній ситуації. Перед використанням пристрою ознайомтеся з ремнем і швидкодіючим замком. Не надягайте одяг поверх ремня і не перекидайте доступ до швидкодіючого замку. ● Небезпека ураження струмом. Не користуйтеся пристроєм в межах 10 м від повітряних ліній електропередач. ● Не використовувати пристрій біля стійок, озорож, будівель або інших нерухомих об'єктів. ● Ножі пристрою гострі.

Використовувати щільні захисні рукавиці та обережно виконувати такі види робіт, як монтаж, заміна, очищення та перевірка посадки болтів.

● Перед початком експлуатації пристрою замінити зношені або пошкоджені деталі. ● Негайно зупиніть пристрій і перевірте на

наявність пошкоджень або визначте причину вібрації, якщо пристрій ула, отримує удар або має нехарактерну вібрацію. Віддайте пристрій на ремонт до авторизованої сервісної служби або замініть його. ● Перед кожним використанням перевіряйте надійність з'єднання штанги і ріжучого інструменту. ● Перед підстриганням живоплуту або чагарнику перевірте відсутність людей або тварин за ними або всередині них. ● Вимкнуті двигун, вийняти акумуляторний блок та переконатися, що всі рухомі частини повністю зупинені:

- Перед регулюванням робочого положення ріжучого механізму.
- Перед очищенням або зняттям блокування.
- Перед тим як залишити пристрій без нагляду.
- Перед перевіркою, технічним обслуговуванням або проведенням робіт з пристроєм.

△ ОБЕРЕЖНО. Використовуйте повний комплект засобів захисту очей та органів слуху. ● Під час роботи в місцях, де існує небезпека падіння предметів, використовуйте засоби захисту голови. ● Небезпека травмування через захоплення вільного одягу, волосся або прикрас частинами пристрою. Тримати рухомі частини пристрою подачі від одягу і прикрас. Зібрати доведи волосся заду в пучок. ● Перш ніж запустити пристрій, переконайтеся, що можливість контакту ріжучих інструментів з будь-чим відсутня. ● Не використовуйте пристрій на драбинах чи нестійких основах. ● Засоби захисту органів слуху можуть обмежити вашу здатність чути звукові сигнали попередження, тому звертайте увагу на потенційну небезпеку навколо робочої зони та в робочій зоні. ● Шум пристрою може обмежити здатність чути, тому звертати увагу на потенційну небезпеку навколо робочої зони і в самій робочій зоні.

УВАГА. Не застосовуйте силу під час обрізання щільних кущів. Це може призвести до блокування та уповільнення ріжучих інструментів. Зменшуйте робочу швидкість, якщо ріжучі інструменти блокуються. ● Не ріжте гілки та сучки, які помітно занадто великі, щоб поміститися між ножами. Для зрізання великих гілок і сучків використовуйте ручну пилу або пилу для обрізання гілок та сучків без двигуна.

Безпечне транспортування та зберігання

△ ПОПЕРЕДЖЕННЯ. Вимкніть пристрій, дайте йому охолонути та вийміть акумуляторний блок перед зберіганням або транспортуванням пристрою.

△ ОБЕРЕЖНО. Для запобігання нещасним випадкам або травмуванню пристрій дозволено транспортувати та зберігати лише із встановленим захисним кожухом та знятим акумулятором. ● Небезпека травмування та пошкодження пристрою. Закріпіть пристрій від руху або падіння під час транспортування. ● З метою безпеки зберігайте акумуляторний блок окремо від пристрою.

УВАГА. Приберіть усі сторонні предмети з пристрою перед транспортуванням або зберіганням. ● Зберігайте пристрій у сухому і добре провітрюваному місці, не доступному для

дітей. Тримайте пристрій подалі від речовин, що спричиняють корозію, таких як садові хімікати.

- Не зберігайте пристрій просто неба.

Безпечно технічне обслуговування та огляд

⚠ ПОПЕРЕДЖЕННЯ • Вимкнуті двигун, вийняти акумуляторний блок та переконатися, що всі рухомі частини повністю зупинені:

- Перед очищенням або технічним обслуговуванням пристрою.
- Перед зміною приладдя.
- Небезпека травмування гострими ріжучими інструментами. Будьте особливо обережними під час зняття або встановлення захисного кожуха, очищення та змащування пристрою. • Щоб забезпечувати надійний стан пристрою, регулярно перевіряти щільність затягування болтів, гайок і гвинтів. • Після кожного використання видаляйте бруд з ріжучих інструментів жорсткою щіткою і нанесіть відповідне мастило для запобігання іржавінню перед встановленням захисного кожуха. Для захисту від іржі та змащування виробник рекомендує використовувати спрей. Дізнайтеся про відповідний спрей в сервісній службі. Ви можете змащувати ріжучі інструменти перед кожним використанням в описаний спосіб.

⚠ ОБЕРЕЖНО • Використовуйте лише те обладнання та запасні частини, що дозволені для використання виробником. Слід використовувати оригінальне приладдя та оригінальні запасні частини, тому що саме вони гарантують безпечну та безперебійну експлуатацію пристрою.

УВАГА • Після кожного використання очистіть виріб м'якою сухою тканиною.

Вказівка • Роботи з сервісного та технічного обслуговування можуть виконувати лише кваліфіковані та спеціально навчені спеціалісти. Рекомендуємо відправляти виріб для ремонту в авторизований сервісний центр. • Ви можете виконувати лише налаштування та ремонтні роботи, описані в цій інструкції з експлуатації. З питань додаткового ремонту звертайтеся до авторизованої сервісної служби у вашому регіоні.

Залишкові ризики

⚠ ПОПЕРЕДЖЕННЯ

- Навіть якщо пристрій експлуатується за правилами, зберігаються деякі залишкові ризики. Під час використання пристрою можуть виникати такі ризики:
- Травми внаслідок контакту з ріжучими інструментами. Тримайте ріжучі інструменти подалі від корпусу. Якщо різання не виконується, використовувати захисний кожух ножа.
- Вібрація може спричинити травми. Слід використовувати належний інструмент для кожного виду робіт, використовувати відповідні ручки й обмежувати час роботи та впливу вібрації.
- Шум може спричинити пошкодження органів слуху. Слід використовувати засоби для захисту органів слуху й обмежувати тривалість впливу шуму.

⚠ ОБЕРЕЖНО

- Тривале використання пристрою може призвести до порушення кровопостачання в руках, спричинене вібрацією. Загальноприйняте значення тривалості використання встановити неможливо, тому що воно залежить від багатьох факторів:
 - Індивідуальна схильність до поганого кровопостачання (часто холодні пальці, поколювання у пальцях).
 - Низька температура навколишнього середовища. Для захисту рук слід надягати теплі рукавиці.
 - Порушення кровопостачання через міцну хватку.
 - Безперервна робота більш шкідлива за роботу з перервами.
- У разі регулярного використання пристрою протягом тривалого часу та повторювання симптомів (поколювання у пальцях, холодні пальці) слід звернутися до лікаря.

Використання за призначенням

- Штанговий куцоріз призначений для комерційного використання.
- Насадка призначена для використання з багатифункціональним інструментом MT 36 Вр.
- Пристрій призначений для використання лише на вулиці.
- З міркувань безпеки пристрій завжди повинен надійно утримуватися обома руками.
- Пристрій призначений для підстригання живоплотів, чагарників та подібних рослин. Користувач міцно стоїть на землі.
- Застосовувати пристрій можна лише в сухому, добре освітленому середовищі.

Будь-яке інше використання, наприклад зрізання трави, дерев або гілок, неприпустиме.

Охорона довкілля



Пакувальні матеріали придатні до вторинної переробки. Упаковку необхідно утилізувати без шкоди для довкілля.



Електричні та електронні пристрої містять цінні матеріали, які придатні до вторинної переробки, і часто компоненти, як-от батареї, акумулятори чи мастило, які у разі неправильного поводження з ними або неправильної утилізації можуть створити потенційну небезпеку для здоров'я людини та довкілля. Однак ці компоненти необхідні для належної експлуатації пристрою. Пристрої, позначені цим символом, забороняється утилізувати разом із побутовим сміттям.

Вказівки щодо компонентів (REACH)

Актуальні відомості про компоненти наведені на сайті: www.kaercher.de/REACH

Приладдя та запасні деталі

Слід використовувати лише оригінальне приладдя та оригінальні запасні частини, тому що саме вони гарантують безпечну та безперебійну експлуатацію пристрою.

Інформація щодо приладдя та запасних частин міститься на сайті www.kaercher.com.

Комплект поставки

Комплектація пристрою зазначена на упаковці. Під час розпакування пристрою перевірити комплектацію. У разі нестачі приладдя або ушкоджень, отриманих під час транспортування, слід повідомити про це торговельної організації, яка продала пристрій.

Символи на пристрої

	Загальний знак попередження
	Перед уведенням в експлуатацію ознайомитись з інструкцією з експлуатації та усіма вказівками з техніки безпеки.
	Під час роботи з пристроєм користуватися придатними засобами для захисту очей та органів слуху.
	Під час роботи з пристроєм використовуйте нековзні міцні захисні рукавиці.
	Під час роботи з пристроєм використовуйте нековзне захисне взуття.
	Небезпека травмування. Не торкатися гострих ріжучих інструментів.
	Небезпека ураження електричним струмом. Працюючи з пристроєм, дотримуйтесь мінімальної відстані 10 м від повітряних ліній електропередач.
	Небезпека внаслідок розлітання предметів. Не дозволяйте будь-яким стороннім особам (зокрема дітям) і домашнім тваринам наблизитися до робочої зони ближче ніж на 15 м.

Опис пристрою

У цій інструкції з експлуатації описано максимальну комплектацію. Комплект поставки відрізняється залежно від моделі (див. упаковку).

**Рисунки див. на сторінках з рисунками
Малюнок А**

- ① Захисний кожух ножа
- ② Ріжуче лезо
- ③ Пристосування для відведення зрізаного матеріалу
- ④ Штанга
- ⑤ Заводська табличка
- ⑥ Фіксатор важеля

- ⑦ Важіль регулювання кута різання

Введення в експлуатацію

Збирання багатофункціонального інструмента

1. З'єднати штангу з муфтою багатофункціонального інструменту (див. інструкцію з експлуатації *Багатофункціональний інструмент МТ 36 Вр*).
Малюнок В

Встановлення захисної насадки

1. Встановити пристосування для відведення зрізаного матеріалу.
Малюнок С

Експлуатація

Перед початком роботи з куцорізом новачкам рекомендується пройти інструктаж у досвідченого фахівця і випробувати на практиці керування і методи використання пристрою.

Налаштування кута різання

Кут між штангою і куцорізом можна адаптувати до робочих умов.

Малюнок D

⚠ ОБЕРЕЖНО

Гострий ніж

Порізи

Використовуйте захисні рукавиці під час виконання будь-яких робіт з ножом.

1. Встановити захисний кожух ножа.

Малюнок E

2. Покласти пристрій на рівній поверхні.

3. Натиснути на фіксатор ручки.

Малюнок F

4. Ручка регулювання кута різання розблокується.

4. Натиснути на ручку регулювання кута різання.

Малюнок G

5. Відрегулювати кут між штангою і куцорізом.

6. Відпустити ручку регулювання кута різання.

Переконайтеся, що ручка заклацнула у виймці.

7. Відпустити фіксатор ручки.

Ручка регулювання кута різання заблокується.

8. Зняти захисний кожух.

Керування

⚠ ОБЕРЕЖНО

Небезпека травмування гострими ножами

Під час проведення будь-яких робіт на пристрої використовуйте захисні окуляри та рукавиці.

⚠ ПОПЕРЕДЖЕННЯ

Небезпека травмування через

неконтрольовані руху пристрою

Завжди тримайте пристрій обома руками.

Завжди використовуйте ремінь.

1. Перевірити рослинність, яка зрізується, на відсутність сторонніх предметів, таких як плівка, дріт, каміння чи стрижні. У разі необхідності видалити їх.

2. Зняти захисний кожух.

Малюнок H

3. Увімкнути пристрій, див. інструкцію з експлуатації *Багатофункціональний інструмент МТ 36 Вр*.

4. Виконати обрізання живоплоту.

Малюнок I

Завершення роботи

1. Вийміть акумуляторний блок з пристрою (див. інструкцію з експлуатації *Багатофункціональний пристрій МТ 36 Вр*).
2. Очистити пристрій (див. главу *Очищення пристрою*).

Демонтаж багатофункціонального інструмента

1. Від'єднайте насадку від багатофункціонального інструменту (див. інструкцію з експлуатації *Багатофункціональний пристрій МТ 36 Вр*).

Транспортування

⚠ **ОБЕРЕЖНО**

Недотримання ваги

Небезпека травмування та пошкоджень
Під час транспортування враховувати вагу пристрою.

⚠ **ПОПЕРЕДЖЕННЯ**

Неконтрольований запуск

Порізи

Якщо багатофункціональний інструмент зібраний, перед транспортуванням вийміть акумуляторний блок із пристрою.

Транспортуйте пристрій тільки з установленим захисним кожухом.

- Під час перевезення транспортними засобами пристрій слід фіксувати від ковзання та перекидання.

Зберігання

Перед кожним зберіганням пристрій слід очистити (див. главу *Очищення пристрою*).

⚠ **ОБЕРЕЖНО**

Недотримання ваги

Небезпека травмування та пошкоджень
Під час зберігання враховувати вагу пристрою.

⚠ **ПОПЕРЕДЖЕННЯ**

Неконтрольований запуск

Порізи

Якщо багатофункціональний інструмент зібраний, перед зберіганням вийміть акумуляторний блок із пристрою.

Зберігайте пристрій тільки із встановленим захисним кожухом.

1. Зніміть ремінь.
2. У разі необхідності демонуйте багатофункціональний інструмент (див. інструкцію з експлуатації *Багатофункціональний інструмент МТ 36 Вр*).
3. Зберігайте пристрій у сухому й добре вентильованому місці. Не піддавайте пристрій впливу корозійних речовин, наприклад садових хімікатів і протиобліднувальної солі. Зберігайте пристрій лише в приміщенні.

Догляд і технічне обслуговування

⚠ **ПОПЕРЕДЖЕННЯ**

Неконтрольований запуск

Порізи

Допомога в разі несправностей

Несправності часто мають просту причину, яку можна усунути самостійно за допомогою інструкцій, наведених нижче. За наявності сумнівів або в разі

Перед проведенням будь-яких робіт на зібраному багатофункціональному пристрої вийміть акумуляторний блок з пристрою.

⚠ **ОБЕРЕЖНО**

Небезпека травмування гострими ножами

Під час проведення будь-яких робіт на пристрої використовуйте захисні окуляри та рукавиці.

Очищення пристрою

1. Очистіть лезо від залишків матеріалу, що обрізується, і бруду за допомогою щітки.
Малюнок J
2. Очистіть штангу м'якою сухою тканиною.

Роботи з технічного обслуговування

Перевірка нарізного з'єднання ножа

⚠ **ОБЕРЕЖНО**

Послаблене нарізне з'єднання

Порізи внаслідок неконтрольованих рухів ножа
Регулярно перевіряйте міцність нарізного з'єднання ножа.

Малюнок K

1. Перевірити міцність посадки гвинтів/гайок.
2. Затягнути послаблені гвинти/гайки.

Змащування лез ножа

Для збереження якості ножа після кожного використання пристрою слід змащувати леза ножа.

Вказівка

Відмінний результат можна отримати, якщо використовувати малов'язке машинне мастило або аерозольне мастило.

Малюнок L

1. Покласти пристрій на рівну основу.
2. Нанести мастило на верхню поверхню лез ножа.

Вказівка

*Можна покращити результат змащення, короткочасно включивши багатофункціональний інструмент після нанесення мастила, щоб мастило розподілилося в зазорах (див. інструкцію з експлуатації *Багатофункціональний інструмент МТ 36 Вр*).*

Загострення лез ножа

Вказівка

Під час загострення знімати якомога менше матеріалу та зберігати первинний кут зуба леза.

⚠ **ОБЕРЕЖНО**

Гострі ножі

Порізи

Під час загострення лез ножа надягайте відповідні захисні рукавиці.

1. Затиснути ніж в лещатах.
2. Загострити напилком відкриту сторону зубів.
3. Обережно пересувати рукою ніж, вивільняючи незагострені зуби.
4. Загострити напилком відкриту сторону всіх зубів.

неназваних несправностей слід звертатися до авторизованої сервісної служби.

Під час збільшення строку служби ємність акумуляторного блоку знижуватиметься навіть за доброго обслуговування, внаслідок чого навіть у разі

повної зарядки повний час роботи більше не забезпечуватиметься. Це не є дефектом.

Помилка	Причина	Усунення
Пристрій зупиняється під час роботи	Ніж заблокований зрізаною рослинністю.	● Очистити ніж від рослинності.
	Двигун перегрівтий	● Зупинити роботу і дати двигуну охолонути.
Проблеми під час збирання частин штанги	Місця з'єднання забруднені.	● Очистити кінці штанги від налиплиго бруду. ● Укладати насадки тільки на чисті поверхні.

Гарантія

У кожній країні діють відповідні гарантійні умови, встановлені уповноваженою організацією збуту нашої продукції в цій країні. Можливі несправності пристрою протягом гарантійного строку ми усуваємо безкоштовно, якщо причина несправності полягає в дефектах матеріалів або виробничому браку. У разі виникнення претензій протягом гарантійного строку прохання звертатися, маючи при собі чек про покупку, до торговельної організації, що продала продукт, або до найближчої уповноваженої служби сервісного обслуговування.

(Адреси див. на звороті)

Технічні характеристики

	MT 36 Vp	MT HT 550/36
Робочі характеристики пристрою		
Робоча напруга	V	36
Максимальна швидкість	/min	10000 ± 10%
Довжина ножа	cm	55
Відстань між зубами	mm	28
Робочий радіус дії (макс.)	m	3,1
Розміри та вага		
Довжина x ширина x висота	mm	951 x 1305 x 197 x 188
Вага (з акумуляторним блоком)	kg	2,6 2,3
Дані про продуктивність пристрою (виміряні за допомогою багатофункціонального інструмента MT 36 Vp)		
Макс. число обертів	/min	1820 ± 10%
Рівень звукової потужності відповідно до EN 62841-1 та EN 62841-4-2 (виміряно багатофункціональним інструментом MT 36 Vp)		
Рівень звукового тиску	dB(A)	83,6
L_{pA}		
Похибка K_{pA}	dB(A)	3,0
Рівень звукової потужності L_{WA} + похибка K_{WA}	dB(A)	95
Величина вібрації згідно з EN 62841-1 та EN 62841-4-2 (виміряно багатофункціональним інструментом MT 36 Vp)		

	MT 36 Vp	MT HT 550/36
Величина вібрації на руці/кисті від передньої ручки	m/s ²	3,8
Величина вібрації на руці/кисті від задньої ручки	m/s ²	3,0
Похибка K	m/s ²	1,5

Зберігається право на внесення технічних змін.

Значення вібрації та шуму

Зазначені значення вібрації та рівня шуму виміряні відповідно до стандартного методу випробувань і можуть бути використані для порівняння одного інструменту з іншим. Заявлені загальні значення вібрації та рівня шуму також можуть бути використані для попередньої оцінки впливу.

⚠ ПОПЕРЕДЖЕННЯ

Випромінювання вібрації та шуму під час фактичного використання електроінструменту може відхилитися від зазначених значень залежно від інструменту та, зокрема, типу використовуваної заготовки.

Визначте заходи безпеки для захисту оператора на підставі оцінки впливу в фактичних умовах використання (з урахуванням усіх частин робочого циклу, як-от час спрацьовування).

Пристрої зі значенням вібрації рука-плече > 2,5 m/s² (див. главу Технічні характеристики в інструкції з експлуатації)

⚠ ОБЕРЕЖНО • Під час безперервного використання пристрою протягом декількох годин може заявитися відчуття оніміння. • Для захисту рук слід надягати теплі рукавиці. • Періодично робити паузи в роботі.

Декларація про відповідність стандартам ЄС

Цим ми повідомляємо, що нижче зазначена машина на основі своєї конструкції та конструктивного виконання, а також у випущеної у продаж моделі, відповідає спеціальним основним вимогам щодо безпеки та захисту здоров'я представлених нижче директив ЄС. У разі внесення неузгоджених із нами змін до машини ця заява втрачає свою чинність. Виріб: Акумуляторний штанговий куцоріз
Тип: 1.042-511.0 + 1.042-513.0

Відповідні директиви ЄС

2006/42/EG (+2009/127/EG)

2014/30/EC

2000/14/EC (+2005/88/EC)

2011/65/EC

Застосовувані гармонізовані стандарти

EN 62841-1: 2015 +A11: 2022

EN 62841-4-2:2019+A1:2022+A11:2022

EN 55014-1: 2017 + A11: 2020

EN 55014-2: 1997+A1: 2001+A2: 2008

EN IEC 63000: 2018

Застосований метод оцінки відповідності

2000/14/EC зі змінами згідно з 2005/88/EC:

Додаток V

Рівень звукової потужності, дБ(A)

Вимірний:93,9

Гарантований:95

Особи, що нижче підписалися, діють від імені та за довіреністю керівництва.



H. Jenner
Chairman of the Board of Management



S. Reiser
Director Regulatory Affairs & Certification

Особа, відповідальна за ведення документації:

Ш. Райзер (S. Reiser)

Alfred Kärcher SE & Co. KG

Alfred-Kärcher-Str. 28 - 40

71364 Winnenden (Germany)

Тел.: +49 7195 14-0

Факс: +49 7195 14-2212

м. Вінненден, 01.05.2022

Мазмұны

Қауіпсіздік техникасы бойынша нұсқаулар	149
Бұйымды мақсатына сәйкес қолдану	151
Қоршаған ортаны қорғау	151
Керек-жарақ және қосалқы бөлшектер	152
Жеткізілім жинағы	152
Құрылғыдағы белгілер	152
Құрылғының сипаттамасы.....	152
Пайдалануға енгізу	152
Пайдалану	152
Тасымалдау.....	153
Сақтау	153
Күтім және техникалық қызмет көрсету	153
Техникалық қызмет көрсету жұмыстары	153
Ақаулар кезіндегі көмек.....	154
Кепілдік	154
Техникалық мағлұматтар	154
Діріл және шу деңгейі	154
ЕО стандарттарына сәйкестігі туралы декларация.....	154

Қауіпсіздік техникасы бойынша нұсқаулар



Құрылғыны алғашқы рет пайдалану алдында, осы қауіпсіздік бөлімін және осы түпнұсқалық пайдалану нұсқаулығын оқып шығыңыз. Оған сәйкес әрекет етіңіз.

Пайдалану бойынша түпнұсқа нұсқаулықты кейін пайдалану немесе кейінгі пайдаланушылар үшін сақтап қойыңыз.

Қауіп деңгейлері

⚠️ ҚАУІП

- Ауыр жарақаттануға немесе өлімге апарып соғатын тікелей қауіп бойынша нұсқау.

⚠️ ЕСКЕРТУ

- Ауыр жарақаттануға немесе өлімге апарып соғуы мүмкін қауіпті жағдай бойынша нұсқау.

⚠️ АБАЙЛАҢЫЗ

- Жеңіл жарақаттануға апарып соғуы ықтимал қауіпті жағдай бойынша нұсқау.

HAZAR AUDAРЫҢЫ

- Материалдық зиянға апарып соғуы ықтимал қауіпті жағдай бойынша нұсқау.

Бұтақ кескіш таяққа арналған техникалық қауіпсіздік бойынша нұсқаулар

- Барлық бөліктерді пышақтан алшақ ұстаңыз. Пышақтар қозғалып тұрған кезде кесілген материалды алып тастамаңыз және кесілетін материалды ұстамаңыз. Ажыратқышты өшіргеннен кейін пышақтар әрі қарай қозғала береді. Бұтақ кескішті пайдаланған кезде бір сәтте абайсызда ауыр жарақат алуыңыз мүмкін.
- Бұтақ кескішті тоқтап тұрған пышағымен тұтқасынан тасыңыз және ажыратқыштардың басылып кетпеуін қадағалаңыз. Бұтақ кескішті дұрыс тасу кездейсоқ іске қосылу және кейіннен пышақтардан жарақат алу қаупін азайтады.
- Бұтақ кескішті тасымалдау немесе сақтау кезінде өрқашан пышақ қақпағын орнатыңыз. Бұтақ кескішті дұрыс пайдалану пышақтардан жарақат алу қаупін азайтады.
- Кептелген материалды тазаламас бұрын немесе құралға техникалық қызмет көрсетпес бұрын, құралдың барлық ажыратқыштары өшіріліп, аккумулятор жинағы алынып тасталғанына немесе ажыратылғанына көз жеткізіңіз. Кептелген материалды тазалау кезінде немесе техникалық қызмет көрсету кезінде бұтақ кескіштің күтпеген жерден іске қосылуы ауыр жарақатқа әкелуі мүмкін.
- Бұтақ кескішті тек оқшауланған тұтқалардан ұстаңыз, өйткені пышақ көрінбейтін сымдарға тиіп кетуі мүмкін. Егер пышақтар кернеулі сыммен жанасса, бұтақ кескіштің ашық металл бөліктері кернеуе түсіп, пайдаланушыға электр тогының соғуына әкелуі мүмкін.
- Барлық қуат кабельдері мен сымдарды кесу аймағынан алыс ұстаңыз. Қуат кабельдері бұтақтарда немесе шыбықтарда көрінбей қалып, кездейсоқ пышақпен кесіліп қалуы мүмкін.
- Қолайсыз ауа райында, әсіресе найзағайдың түсу қаупі бар кезде, бұтақ кескішті қолданбаңыз. Бұл найзағай соғу қаупін азайтады.
- Электр тогының соғу қаупін азайту үшін ешқашан электр желілерінің жанында бұтақ кескіш таяқты пайдаланбаңыз. Электр желілеріне жанасу немесе олардың жанында пайдалану ауыр жарақатқа немесе өлімге әкелетін электр тогының соғуына себеп болуы мүмкін.

- Ұзартқышы бар бұтақ кескішті әрқашан екі қолмен басқарыңыз. Бақылауды жоғалтып алмас үшін ұзартқышы бар бұтақ кескішті екі қолмен ұстаңыз.
- Бұтақ кескіш таяқты бастан жоғары қолданған кезде әрқашан қорғаныс шлемін киіңіз. Құлайтын бөліктер ауыр жарақаттарға әкелуі мүмкін.

Техникалық қауіпсіздік бойынша қосымша нұсқаулар

Δ ҚАУІП • Кескіш пышақтан заттар ұшқанда немесе кескіш құралға сым не баусым түссе, ауыр жарақат алу қаупі бар. Қолдану алдында жұмыс орнын мұқият зерттеп, тасстар, таяқтар, металлдар, сымдар, сүйек пен ойыншықтар сияқты заттарды алып тастаңыз. • Егер 15 м радиусында адамдар, әсіресе балалар немесе жануарлар болса, кескіш пышақтан заттардың ұшу қаупі салдарынан құрылғыны ешқашан пайдаланбаңыз. • Сіз құрылғыға өзгерістер енгізбеуіңіз керек. • Мұқият емес жұмысқа байланысты ауыр жарақаттар. Егер сіз есірткінің, ішімдіктің немесе дәрілік заттардың әсерінде немесе шаршаған болсаңыз, құрылғыны пайдаланбаңыз.

Δ ЕСКЕРТУ • Құрылғы балалардың немесе физикалық, сенсорлық немесе ақыл-ой қабілеті шектеулі адамдардың немесе осы нұсқауларды білмейтін адамдардың қолдануы үшін арналмаған. • Ықтимал қауіп-қатерлерді анықтау үшін жұмыс аймағын кедергісіз шолу қажет. Құрылғыны жақсы жарықтандыруда ғана пайдаланыңыз. • Жұмысты бастамас бұрын құрылғының, барлық басқару элементтерінің және қауіпсіздік қондырғыларының дұрыс жұмыс істейтініне көз жеткізіңіз. Бос қақпақтардың бар-жоқтығын тексеріп, барлық қорғаныш қақпақтар мен тұтқалардың дұрыс және мықтап бекітілгеніне көз жеткізіңіз. Құрылғының күйі қалпын тексез, оны қолданбаңыз. • Құрылғыны пайдаланбас бұрын тозған немесе бүлінген бөліктерді ауыстырыңыз. • Құрылғымен жұмыс істегенде ұзын ауыр шалбар, ұзын жеңді киім және сырғанақ емес аяқ киім киіңіз. Жалаң аяқ жұмыс істемейсіз. Сандалар немесе шолпақ шалбар киюдің қажеті жоқ. Кең киімді немесе шілтерлері және ленталары бар киімді кимейсіз. • Төпе-теңдіктің жоғалуына байланысты кері соққы қауіпі. Дененің дұрыс емес қалпын болдырмаңыз, дененіңізді тұрақты және тепе-тең ұстаңыз. • Әрқашан құрылғыны екі қолыңызбен ұстаңыз. Алдыңғы тұтқаны бір қолыңызбен мықтап ұстаңыз. Артқы тұтқаны екінші қолыңызбен мықтап ұстап тұрып, құрылғыдан шығару түймесін және құрылғы ажыратқышын пайдаланыңыз. • Құрылғыны пайдалану кезінде тасымалдауға арналған белдікті кию қажет. Тасымалдауға арналған белдік жылдам жабумен жабдықталған. Тасымалдауға арналған белдік сізге құрылғыны кескеннен кейін түсірілген кезде басқаруға және кесу кезінде оның салмағын ұстап тұруға көмектеседі. • Егер тасымалдауға арналған белдікті төтенше жағдайда тез тастау мүмкін болмаса, ауыр жарақаттарға әкелуі мүмкін. Құрылғыны пайдаланбас бұрын, тасымалдауға арналған белдікпен және жылдам жабумен танысыңыз. Киімді ыыққа ілетін белдіктің үстінен

кименіз немесе жылдам жабуға кедергі жасамаңыз.

- Электр тоғаның соғу қаупі. Құрылғымен әуе желілерінен 10 м қашықтықта жұмыс жасамаңыз.
- Құрылғыны бекеттердің, қоршаулардың, ғимараттардың немесе басқа да қозғалмайтын заттардың жанында пайдаланбаңыз.
- Құрылғының жүздері өткір. Күшті қорғаныс қолғабын киіңіз және монтаждау, ауыстыру, тазалау немесе бұрандаларды орнату кезінде абайлап жұмыс істемейсіз. • Құрылғыны пайдаланбас бұрын тозған немесе бүлінген бөліктерді ауыстырыңыз. • Құрылғыны дереу тоқтатып, зақымданғанын тексеріңіз немесе егер құрылғы құлап, қатты соғылған немесе әдеттегіден тыс дірілдеген болса, дірілдің себебін анықтаңыз. Құрылғыны жөндеу немесе ауыстыру үшін авторландырылған сервистік орталыққа жүгініңіз. • Әр қолданар алдында өзек білігі мен кесу құралы мықтап бекітілгенін тексеріңіз. • Қоршауды немесе бұтаны кесер алдында адамдар мен жануарлардың артында немесе ішінде тұрған-тұрмағанын тексеріңіз. • Қозғалтқышты өшіріңіз, аккумулятор жинағын алып тастаңыз және барлық қозғалатын бөлшектер толық тоқтағанына көз жеткізіңіз:
- Кесу құралының жұмыс орнын реттемес бұрын.
- Құрылғыны тазаламас немесе бұғаттауды алып тастамас бұрын.
- Құрылғыны қараусыз қалдырмас бұрын.
- Құрылғыны тексермес, техникалық қызмет көрсетпес немесе онымен жұмыс істемес бұрын.

Δ БАЙЛАҢЫЗ • Көздер мен құлақтар үшін толық қорғаныс киімін киіңіз. • Объектілердің құлау қаупі бар жерлерде жұмыс істеген кезде бас қорғанышын киіңіз. • Кең киім, шаш немесе зергерлік бұйымдар құрылғының қозғалмалы бөліктеріне түскен жағдайда жарақат алу қаупі бар. Киім мен зергерлік бұйымдарды машинаның қозғалмалы бөліктерінен алыс ұстаңыз. Ұзын шашты бұйып қойыңыз. • Құрылғыны іске қосар алдында, кесу құралдары ешбір затқа тимейтініне көз жеткізіңіз. • Құрылғыны баспалдақтарда немесе тұрақсыз беттерде қолданбаңыз. • Есту органдарының қорғанысы сіздің ескерту дыбыстарын есту қабілетіңізді шектейді, сондықтан аймақта және жұмыс орнында ықтимал қауіптер туралы хабардар болыңыз. • Құрылғының шуы есту қабілетіңізді шектеуі мүмкін, сондықтан аймақтағы және жұмыс орнындағы әлеуметті қауіптіліктер туралы ескеріп жүру қажет.

НАЗАР АУДАРЫҢЫ • Құрылғыны тығыз бұталар арқылы күштемеңіз. Бұл кескіш құралдарды бұғаттап, баулауына әкелуі мүмкін. Кесу құралдары бұғатталған кезде жұмыс жылдамдығын азайтыңыз. • Пышақтардың тасында орналасу үшін тым үлкен болатын бұтақтар мен бұтақшаларды кеспейсіз. Үлкен бұтақтарды және бұтақшаларды кесу үшін қозғалтқышы жоқ қолмен басқарылатын немесе кескіш араларды қолданыңыз.

Қауіпсіз тасымалдау және сақтау

Δ ЕСКЕРТУ • Құрылғыны сөндіріп, оны сақтауға немесе тасымалдауға дейін аккумулятор жинағын суытып алыңыз.

△ АБАЙЛАҢЫЗ • Жазатайым оқиғалардан немесе жарақаттанулардан құтылу үшін, пышағының қорғаныс қабы орнатылған және аккумуляторы алынып тасталған құрылғыны ғана тасымалдауға және сақтауға болады. ● Жарақат алу және құрылғыны зақымдау қауіпі бар.

Құрылғыны тасымалдау кезінде немесе қозғалыс кезінде құлап кетуден қорғаныз. ● Қауіпсіздік мақсатында аккумулятор жинағын құрылғыдан бөлек сақтаңыз.

НАЗАР АУДАРЫҢЫ • Тасымалдаудан немесе сақтаудан бұрын құрылғыдан кез келген бөтен заттарды алыңыз. ● Құрылғыны балаларға рұқсат бермейтін құрғақ және жақсы желдетілетін жерде сақтаңыз. Құрылғыны бау-бақша химикаты сияқты абразивті заттардан аулақ ұстаңыз. ● Құрылғыны ашық ауада сақтамаңыз.

Қауіпсіз техникалық қызмет көрсету және күтім

△ ЕСКЕРТУ • Қозғалтқышты өшіріңіз, батарея жинағын алып тастаңыз және барлық қозғалатын бөлшектер толық тоқтағанына көз жеткізіңіз:

- Құрылғыны тазалар немесе техникалық қызмет көрсетер алдында.
- Қосымша бөлшектерді ауыстырмас бұрын.
- Өткір кескіш құралдардың салдарынан жарақат алу қауіпі бар. Пышақ қорғанысын алып тастағанда немесе орнатқанда, құрылғыны тазалау және майлау кезінде өте сақ болыңыз. ● Бұрамалардың, сомындардың және бұрандалардың бекітілуін қатаң түрде тексеріліп, құрылғының қауіпсіз күйде екеніне көз жеткізіңіз. ● Әрбір пайдаланғаннан кейін, пышақ қорғанышын қайта орнатпас бұрын тотықтанудың алдын алу үшін кескіш құралды қатты қылшақпен тазартып, қолайлы май қолданыңыз. Өндіруші тотықтанудан қорғау және бүріккішше май жағу үшін пайдалануға кеңес береді. Туісті бүріккішті тұтынушыларға қызмет көрсету бөлімінен сұраңыз. Сіз кескіш құралдарды әр қолданар алдында сипатталған тәсілмен майлай аласыз.

△ АБАЙЛАҢЫЗ • Тек әзірлеуші рұқсат еткен құрал-жабдықтар мен қосалқы бөлшектерді пайдаланыңыз. Түпнұсқа құрал-жабдықтар мен түпнұсқа қосалқы бөлшектер құрылғыны сенімді және үздіксіз пайдалануға келіпдік береді.

НАЗАР АУДАРЫҢЫ • Әрбір пайдаланудан кейін өнімді жұмсақ, құрғақ шүберекпен тазалаңыз.

Нұсқау • Жөндеу және техникалық қызмет көрсету бойынша жұмыстарды тек білікті мамандар және арнайы оқытылған персонал ғана жүргізу керек. Өнімді жөндеу үшін уәкілетті сервис орталығына жіберуге кеңес береміз. ● Осы пайдалану нұсқаулығында сипатталған түзетулер мен жөндеуді ғана орындай аласыз. Қосымша жөндеу үшін уәкілетті қызмет өкіліне хабарласыңыз.

Қалдық түлекелдер

△ ЕСКЕРТУ

- Құрылғы алдын ала белгіленгендей пайдаланылса да, кейбір қалдық түлекелдер

қалады. Құрылғыны пайдаланған кезде келесі қауіптер туындауы мүмкін:

- Кескіш құралдармен байланыстың салдарынан жарақаттар. Кесу құралдарын денеден алшақ ұстаңыз. Кестейтін кезде пышақ қорғанысын пайдаланыңыз.
- Діріл зақым келтіруі мүмкін. Әр жұмыс үшін дұрыс құралды пайдаланыңыз, берілген тұтқаларды пайдаланыңыз және жұмыс аяқтатын және экспозициясын шектеңіз.
- Шу есту қабілетіне нұқсан келтіруі мүмкін. Құлақ қорғау құралын пайдаланыңыз және жүктемені шектеңіз.

Тәуекелдерді азайту

△ АБАЙЛАҢЫЗ

- Құрылғыны ұзақ қолданған кезде қолдағы қан айналымы бұзылуы мүмкін. Щеткамән жұмыстың жалпы ұзақтығын орнатпау керек, себебі ол көптеген факторларға байланысты болады:
- Жеке нашар қан айналымға бейімділік (жиі саусақтарыңыз салқиндайды, саусақтарыңыз шаншиды).
- Қоршаған орта температурасы төмен. Қолды қорғау үшін жылы қолғаптарды қолданыңыз.
- Щетканы мықтап ұстау салдарынан қан айналымының нашарлауы.
- Үзіліспен жұмыс істеуге қарағанда, үздіксіз жұмыс істеу зиян.

Құрылғыны тұрақты және ұзақ қолданған кезде және саусақтардың шаншуы, салқин саусақтар сияқты қан айналымының нашарлау белгілері бірнеше рет пайда болғанда, дәрігерге қаралу қажет.

Бұйымды мақсатына сәйкес қолдану

- Бұтақ кескіш таяқтың керек-жарақтары коммерциялық мақсатта пайдалануға жарамды.
- Керек-жарақтар Multitool MT 36 Вр құралымен бірге пайдалануға арналған.
- Құрылғы тек сыртта жұмыс істеуге арналған.
- Қауіпсіздік мақсатында құрылғыны әрдайым екі қолмен мықтап ұстау керек.
- Құрылғы қоршауларды, бұталарды және соған ұқсас өсімдіктерді кесуге арналған.
- Пайдаланушы бұл ретте еденде нық тұрады.
- Құрылғының тек қана құрғақ, жарық жақсы түсетін ортада пайдалануға рұқсат етіледі.

Кез-келген басқа мақсатта пайдалануға, мысалы, шөптерді, ағаштарды және бұталарды кесуге жол берілмейді.

Қоршаған ортаны қорғау

Орауыш материалдарын утилизациялауға болады. Орауыштарды қоршаған ортаға қауіпсіз түрде утилизациялаңыз. Электрлік және электрондық бұйымдардың құрамында қате қолдану немесе утилизациялау нәтижесінде адам денсаулығына және қоршаған ортаға қауіп төндіруі ықтимал, құнды қайта өңделмелі материалдар және батареялар, аккумуляторлар немесе май сияқты бөлшектер жиі кездеседі. Алайда, аталмыш бөлшектер бұйымды тиісінше пайдалану үшін қажет болады. Осы тарабымен

белгіленген құрылғыларды үй қоқыстарымен бірге тастауға болмайды.

Құрамдағы заттар бойынша нұсқаулар (REACH)
Бұйымның құрамындағы заттар туралы соңғы мәліметтерді мына мекенжай бойынша табуға болады: www.kaercher.de/REACH

Керек-жарақ және қосалқы бөлшектер

Тек түпнұсқалы керек-жарақ немесе қосалқы бөлшектерді пайдаланыңыз, себебі ол құралдың қауіпсіз және апатсыз жұмыс істеуіне кепілдік болады.

Керек-жарақтар мен қосалқы бөлшектер туралы ақпарат www.kaercher.com веб-сайтында қолжетімді.

Жеткізілім жинағы

Бұйымның жеткізілім жинағы орауыштың үстінде көрсетілген. Бұйымды орауыштан шығарғанда жинақтың толықтығын тексеріп шығыңыз. Керек-жарақтар жетіспеген немесе тасымалдау кезінде зақымдар тиген жағдайда, дилеріңізге хабарласыңыз.

Құрылғыдағы белгілер

	Жалпы ескерту белгісі
	Пайдалану алдында нұсқаулықты және барлық қауіпсіздік нұсқауларын оқыңыз.
	Құрылғымен жұмыс істеу кезінде тиісті көз және есту қорғауыштарын пайдаланыңыз.
	Құрылғымен жұмыс істеу кезінде сырғымайтын және берік қолғап киіңіз.
	Құрылғымен жұмыс істеген кезде тайғанамайтын қорғаныс аяқ киімін пайдаланыңыз.
	Жарақат алу қаупі. Өткір кескіш құралдарды ұстамаңыз.
	Электрлік қауіптілік. Құрылғымен жұмыс істеген кезде, әуе желілерінен кем дегенде 10 м қашықтықты сақтаңыз.
	Тасталған заттар қауіп төндіреді. Көгермендерді, әсіресе балалар мен үй жануарларын, жұмыс аймағынан кем дегенде 15 метр жерде ұстаңыз.

Құрылғының сипаттамасы

Осы нұсқаулықта максималды комплектациядағы құрылғы сипатталған. Үлгіге қарай жеткізілім комплектациясында айырмашылықтар болады (Қаптаманы қараңыз).

Сурет Графикалық беттерді қараңыз
Сурет А

- ① Пышақ қорғанысы
- ② Кесу пышағы
- ③ Кесу транспортері
- ④ Білік
- ⑤ Зауыт тақтайшасы
- ⑥ Тетікті құлыптау
- ⑦ Кесу бұрышын реттеуге арналған тетік

Пайдалануға енгізу

Multi-Tool құралын орнатыңыз

1. Білікті Multi-Tool құралының муфтасына қосыңыз (*Multi-Tool MT 36 Vr* пайдалану нұсқаулығын қараңыз).

Сурет В

Кесу транспортерін орнату

1. Кесу транспортерін орнатыңыз.

Сурет С

Пайдалану

Алғашқы пайдаланушыларға бұтақ кескішті пайдаланбастан бұрын тәжірибелі адаммен таныстыруды және өңдеу мен техниканы қолдануды ұсынамыз.

Кесу бұрышын орнатыңыз

Білік пен бұтақ кескіш арасындағы бұрышты жұмыс шарттарына сәйкес реттеуге болады.

Сурет D

⚠ АБАЙЛАҢЫЗ

Өткір кесу пышағы

Кесіктер

Кесу пышағымен жұмыс жасағанда қорғаныс аяқ киімін киіңіз.

1. Пышақ қорғанысын монтаждау.
Сурет E
2. Құрылғыны тегіс жазықтыққа қойыңыз.
3. Тұтқаның құлыптауын басыңыз.
Сурет F
Кесу бұрышын реттеуге арналған тұтқа ашылады.
4. Кесу бұрышын реттеуге арналған тұтқаны басыңыз.
Сурет G
5. Білік пен бұтақ кескіш арасындағы бұрышты реттеңіз.
6. Кесу бұрышын реттеуге арналған тұтқаны босатыңыз. Тұтқаның ойыққа салынғандығына көз жеткізіңіз.
7. Тұтқаның құлыптауын босатыңыз.
Кесу бұрышын реттеуге арналған тұтқа құлыпталған.
8. Пышақ қорғанысын алыңыз.

Қолдану

△ АБАЙЛАҢЫЗ

Өткір пышақтардан жарақат алу қаупі бар Құрылғыда жұмыс істеген кезде қорғауыш көзілдіріктер мен қорғаныс қолғаптарын киіңіз.

△ ЕСКЕРТУ

Құрылғының бақылаусыз қозғалуы салдарынан жарақат алу қаупі бар

Әрқашан құрылғыны екі қолыңызбен мықтап ұстаңыз.

Әрқашан тасымалдауға арналған белдікті тағыңыз.

1. Фольга, сымдар, тастар сияқты бөтен заттарға арналған қималарды тексеріңіз және қажет болса оларды алып тастаңыз.

2. Пышақ қорғанысын алыңыз.

Сурет Н

3. Құрылғыны қосыңыз, Multi-Tool MT 36 Вр пайдалану нұсқаулығын қараңыз.

4. Бұтақтарды кесіңіз.

Сурет І

Жұмыстың аяқталуы

1. Аккумулятор жинағын құрылғыдан алыңыз (Multi-Tool MT 36 Вр пайдалану нұсқаулығын қараңыз).

2. Құрылғыны тазалаңыз (бөлімін қараңыз Құрылғыны тазалаңыз).

Multi-Tool құралын бөлшектеңіз

1. Керек-жарақтарды Multi-Tool құралынан ажыратыңыз (Multi-Tool MT 36 Вр пайдалану нұсқаулығын қараңыз).

Тасымалдау

△ АБАЙЛАҢЫЗ

Салмақтың сақталмауы

Жарақат алу және құрылғыны зақымдау қаупі Тасымалдау кезінде құрылғының салмағын ескеріңіз.

△ ЕСКЕРТУ

Бақыланбайтын іске қосу

Кесіктер

Multi-Tool құралы орнатылғаннан кейін, тасымалдау алдында аккумулятор жинағын құрылғыдан алып тастаңыз.

Құрылғыны тек пышақтан қорғалған етіп тасымалдаңыз.

● Көлік құралдарында тасымалдау кезінде, құрылғыны сырғанаудан және еңкеюден қорғаңыз.

Сақтау

Әрбір сақтау алдында құрылғыны тазалаңыз (бөлімін қараңыз Құрылғыны тазалаңыз).

△ АБАЙЛАҢЫЗ

Салмақтың сақталмауы

Жарақат алу және құрылғыны зақымдау қаупі Тасымалдау кезінде құрылғының салмағын ескеріңіз.

△ ЕСКЕРТУ

Бақыланбайтын іске қосу

Кесіктер

Multi-Tool құралы орнатылғаннан кейін, сақтау алдында аккумулятор жинағын құрылғыдан алып тастаңыз.

Құрылғыны тек пышақтан қорғалған етіп сақтаңыз.

1. Тасымалдауға арналған белдікті алыңыз.

2. Егер қажет болса, Multi-Tool құралын бөлшектеңіз (Multi-Tool MT 36 Вр пайдалану нұсқаулығын қараңыз).

3. Құрылғыны құрғақ және жақсы желдетілетін жерде сақтаңыз. Бау-бақша химикаты және тұздар сияқты жемір заттардан аулақ ұстаңыз. Құрылғыны сыртта сақтамаңыз.

Күтім және техникалық қызмет көрсету

△ ЕСКЕРТУ

Бақыланбайтын іске қосу

Кесіктер

Multi-Tool құралы орнатылғаннан кейін, құрылғыдағы жұмысты бастамас бұрын аккумулятор жинағын құрылғыдан шығарыңыз.

△ АБАЙЛАҢЫЗ

Өткір пышақтардан жарақат алу қаупі бар

Құрылғыда жұмыс істеген кезде қорғауыш көзілдіріктер мен қорғаныс қолғаптарын киіңіз.

Құрылғыны тазалаңыз

1. Пышақты кесілген қоқыстар мен кірден тазарту үшін щеткамен қолданыңыз.

Сурет J

2. Білікті жұмсақ, құрғақ шүберекпен тазалаңыз.

Техникалық қызмет көрсету жұмыстары

Пышақтың бұрандалы қосылымын тексеріңіз

△ АБАЙЛАҢЫЗ

Бос бұрандалы қосылым

Пышақтың бақылаусыз қозғалыстарына байланысты жарақат алу

Пышақтың бұрандалы қосылымының тұрақты орнығуын үнемі тексеріп отырыңыз.

Сурет K

1. Бұрамаларды/сомындарды саңылаусыздыққа тексеріңіз.

2. Бос бұрандаларды/сомындарды бекітіңіз.

Пышақ жүздерін майлау

Пышақ сапасын сақтау үшін пышақ жүздері әр қолданғаннан кейін майлануы керек.

Нұсқау

Төмен тұтқырлықтағы машина майын немесе спрей майын пайдаланғанда өте жақсы нәтиже аласыз.

Сурет L

1. Құрылғыны тегіс жерге қойыңыз.

2. Майды пышақ жүзінің жоғарғы жағына жағыңыз.

Нұсқау

Май жағылғаннан кейін май саңылауларға бөліну үшін Multi-Tool құралын қысқа уақытқа пайдалануға енгізсеңіз, нәтижені жақсартасыз (Multi-Tool MT 36 Вр пайдалану нұсқаулығын қараңыз).

Пышақ жүздерін қайрату

Нұсқау

Кесу кезінде, мүмкіндігінше аз материалды алып тастап, жүздегі тістің бастапқы бұрышын алыңыз.

⚠ АБАЙЛАҒЫЗ

Өткір пышақтар

Кесілген жарақаттар

Пышақ жүздерін бұрау кезінде тиісті қолғап киіңіз.

1. Пышақты қысқышпен қысыңыз.

2. Пышақ тістерінің ашық жағын егеумен қайраңыз.
3. Қайралмаған пышақ тістері қол жетімді болғанша пышақты қолмен алға қарай мықтап итеріңіз.
4. Барлық пышақ тістерінің ашылған жағын егеумен қайраңыз.

Ақаулар кезіндегі көмек

Ақаулардың себептері көп жағдайда келесі шолуды пайдалану арқылы өздігінен жоюға болатындай қарапайым болады. Күдіктер болса немесе осы жерде көрсетілмеген ақаулар болған кезде, ресми сервис орталығына хабарласыңыз.

Тозған сайын аккумулятор батареясының сыйымдылығы тіпті жақсы күтім көрсетілсе де азаяды, сондықтан толық зарядталған күйде де, толық пайдалану ұзақтығына бұдан былай жету мүмкін емес. Бұл ақау емес.

Қате	Себебі	Жою
Құрылғы пайдалану кезінде тоқтайды	Қималары бар пышақ бұғатталған.	● Қималарды пышақтан алып тастаңыз.
	Қозғалтқыш қызып кетті	● Жұмысты тоқтатып, қозғалтқышты суытыңыз.
Білік бөлшектерін орнатуға байланысты мәселелер	Қосылыс орындары ластанған.	● Біліктің ұштарын жабысқақ кірден тазартыңыз. ● Керек-жарақтарды тек таза беттерге қойыңыз.

Кепілдік

Әр елде жергілікті дистрибьюторлар берген кепілдік шарттары қолданылады. Бұйымда материалдық немесе өндірістік ақаулар анықталған жағдайда, ықтимал ақауларды кепілдік мерзімі ішінде ақысыз жөндейміз. Кепілдік мерзіміне наразылықтарыңыз болса, бұйымды сатқан сауда мекемесіне немесе жақындағы өкілетті қызмет көрсету орнына түбіртеккі көрсетіп хабарласыңыз. (Мекенжайымыз артқы бетте)

Өндірілген күні көрсетілген түр кестесінде шифрланған.

Жеке сандардың мағынасы келесідей болады:

Мысалы: 30190

3 Өндірілген жылы

0 Өндірілген ғасыры

1 Өндірілген онжылдық

9 Өндірілген айының екінші саны

0 Өндірілген айының бірінші саны

Сонымен бұл мысалда 30190 коды

09 / (2) 013 өндірілген күнін білдіреді.

Техникалық мағлұматтар

	MT 36 Br	MT HT 550/36
Құрылғының техникалық сипаттамалары		
Жұмыс кернеуі	V	36
Ең жоғары жылдамдығы	/min	10000 ± 10%
Жүзінің кесу ұзындығы	cm	55
Тістер арасындағы қашықтық	mm	28
Жұмыс ауқымы (макс.)	m	3,1
Өлшемдері мен өнімдер		
Ұзындығы x ені x биіктігі	mm	951 x 1305 x 188

	MT 36 Br	MT HT 550/36
--	-------------	-----------------

Салмағы (аккумулятормен)	kg	2,6	2,3
--------------------------	----	-----	-----

Құрылғының өнімділігі туралы мәліметтер (Multitool MT 36 Br құралымен өлшенеді)

Максималды жылдамдық	/min	1820 ± 10%
----------------------	------	------------

EN 62841-1 және EN 62841-4-2 сәйкес дыбыс қуатының деңгейі (Multitool MT 36 Br құралымен өлшенген)

Дыбыс қысымының деңгейі L_{pA}	dB(A)	83,6
----------------------------------	-------	------

Белгісіздік K_{pA}	dB(A)	3,0
----------------------	-------	-----

Шу деңгейі L_{WA} + белгісіздік K_{WA}	dB(A)	95
--	-------	----

EN 62841-1 және EN 62841-4-2 сәйкес діріл мәні (Multitool MT 36 Br құралымен өлшенген)

Қолдың діріл мәні бар алдыңғы тұтқа	m/s^2	3,8
-------------------------------------	---------	-----

Қолдың діріл мәні бар артқы тұтқа	m/s^2	3,0
-----------------------------------	---------	-----

Белгісіздік K	m/s^2	1,5
---------------	---------	-----

Техникалық өзгерістер рұқсат етілген.

Діріл және шу деңгейі

Жалпы діріл мен шу деңгейінің берілген мәндері стандартты сынақ рәсіміне сәйкес өлшенді және оны бір құралды екіншісімен салыстыру үшін пайдалануға болады. Мәлімделген жалпы діріл мәндері мен мәлімделген шу мәндерін әсерді алдын-ала бағалау үшін де қолдануға болады.

⚠ ЕСКЕРТУ

Электр құралын нақты пайдалану кезінде діріл мен шу деңгейі қандай құрал, атап айтқанда қандай жұмыс түрі қолданылатынына байланысты көрсетілген мәндерден өзгеше болуы мүмкін. Нақты пайдалану жағдайындағы әсерді бағалау негізінде операторды қорғаудың қауіпсіздік шараларын анықтаңыз (жұмыс циклінің барлық

бөліктерін, мысалы, іске қосылу уақытын ескере отырып).

> 2,5 м/с² (Пайдалану нұсқаулығында Техникалық сипаттар) бір қолды дiрiлдеу мәнi бар құрылғы

⚠ АБАЙЛАҢЫЗ • Көп сағатты, үздіксіз пайдаланылатын құрылғының есту қасиетін жоғалтуға әкелуі мүмкін. • Қолды қорғау үшін жылы қолғаптарды қолданыңыз. • Жұмыста жиі үзілістер жасап тұрыңыз.

Съдържание

Указание за безопасност.....	155
Употреба по предназначение.....	157
Защита на околната среда.....	157
Акcesoари и резервни части.....	158
Обхват на доставка.....	158
Символи върху уреда.....	158
Описание на уреда.....	158
Пускане в експлоатация.....	158
Експлоатация.....	158
Транспортиране.....	159
Съхранение.....	159
Грижа и поддръжка.....	159
Работи по поддръжка.....	159
Помощ при повреди.....	160
Гаранция.....	160
Технически данни.....	160
Стойност на вибрации и шум.....	160
Декларация за съответствие на ЕС.....	160

Указания за безопасност



Преди първата употреба на уреда прочетете тази глава „Безопасност“ и това оригинално ръководство за експлоатация.

Процедурите съответно. Запазете

оригиналното ръководство за експлоатация за последващо използване или за следващия собственик.

Степени на опасност

⚠ ОПАСНОСТ

• Указание за непосредствена опасност, която може да доведе до тежки телесни повреди или до смърт.

⚠ ПРЕДУПРЕЖДЕНИЕ

• Указание за възможна опасна ситуация, която може да доведе до тежки телесни повреди или до смърт.

⚠ ПРЕДПАЗЛИВОСТ

• Указание за възможна опасна ситуация, която може да доведе до леки телесни повреди.

ВНИМАНИЕ

• Указание за възможна опасна ситуация, която може да доведе до материални щети.

Указания за безопасност за ножици за жив плет

• Дръжте всички части на тялото далеч от ножа. Не отстранявайте нарязания материал и не дръжте материала, който се реже, докато ножовете се движат. Ножовете продължават да се движат и след като прекъсвачът е бил

изключен. Миг невнимание при работата с ножицата за жив плет може да доведе до тежки наранявания.

- Носете ножицата за жив плет за дръжката със спрян нож и внимавайте да не задействате някой прекъсвач. Правилното носене на ножицата за жив плет намалява риска от неволно стартиране и произтичащите от него наранявания от ножовете.
- Когато транспортирате или съхранявате ножицата за жив плет, винаги поставяйте капака на ножовете. Правилното боравене с ножицата за жив плет намалява опасността от наранявания от ножовете.
- Преди да отстраните заклепен материал или да извършвате техническа поддръжка на уреда, се уверете, че прекъсвачът на уреда е изключен и акумулаторната батерия е извадена или разкачена. Неочакваното задействане на ножицата за жив плет при отстраняване на заклепен материал или при работи по поддръжка може да доведе до тежки наранявания.
- Дръжте ножицата за жив плет само за изолираните повърхности за хващане, тъй като ножът може да докосне скрити проводници. Ако ножовете докоснат проводник под напрежение, откритите метални части на ножицата за жив плет могат да поемат напрежение и да предизвикат токов удар на обслужващото лице.
- Дръжте всички електрически кабели и проводници далеч от зоната на рязане. Електрическите кабели могат да бъдат скрити в плетове или храстите и случайно да бъдат срязани от ножа.
- Не използвайте ножицата за жив плет при лошо време, особено когато има опасност от мъглини. Това намалява риска от удар от мъглини.
- За да намалите риска от токов удар, никога не използвайте ножицата за жив плет в близост до електрически проводници. Контактът с или употребата в близост до електрически проводници може да доведе до тежки наранявания или смъртоносни токови удари.
- Винаги работете с ножицата за жив плет с удължение с две ръце. Дръжте ножицата за жив плет с удължение с двете ръце, за да предотвратите загуба на контрол.
- Винаги носете защита за главата, когато работите с ножицата за жив плет на височина над главата. Падащите части могат да доведат до тежки наранявания.

Допълнителни указания за безопасност

⚠ ОПАСНОСТ • Тежки наранявания при отхвърляне на предмети с висока скорост от режещия нож или при оплитане на тел или шнур в режещия инструмент. Преди употреба проверете основно работната зона за наличие на предмети като камъни, пръчки, метал, тел, кости или играчки и ги премахнете. • Никога не използвайте уреда, ако в радиус от 15 m има хора, особено деца, или животни, тъй като има опасност режещият нож да отхвърли предмети с висока скорост. • Не трябва да предприемате промени по уреда. • Тежки наранявания вследствие на

работа без концентрация. Не използвайте уреда, ако сте под влияние на наркотични вещества, алкохол или медикаменти, или ако сте уморени.

⚠ ПРЕДУПРЕЖДЕНИЕ • Уредът не е предназначен за употреба от деца или лица с ограничени физически, сензорни или умствени способности, или от лица, които не са запознати с настоящите инструкции. • Нуждаете се от неограничен поглед върху работната зона, за да разпознавате възможни опасности. Използвайте уреда само при добро осветление. • Преди работата се уверете, че уредът, всички обслужващи елементи и предпазни приспособления функционират правилно. Проверете за разхлабени затварящи приспособления, уверете се, че всички защитни капаци и ръкохватки са закрепени правилно и сигурно. Не използвайте уреда, ако състоянието му не е безупречно. • Преди да пуснете уреда в експлоатация, сменяйте износените или повредени части. • При работа с уреда носете дълги, здрави панталони, облекло с дълги ръкави и устойчиви на подхлъзване ботуши. Не работете боси. Не носете сандали или къси панталони.

Избягвайте свободно облекло или облекло с шнурове и ленти. • Опасност от откат поради загуба на равновесие. Избягвайте необичайна позиция на тялото, осигурете си устойчиво, стабилно положение и пазете равновесие.

• Винаги дръжте уреда с две ръце. Дръжте здраво предната ръкохватка с едната ръка. С другата ръка дръжте здраво задната ръкохватка, обслужващия бутон за деблокиране и прекъсвача на уреда. • Когато използвате уреда, трябва да носите доставения с него носещ ремък. Носещият ремък е оборудван с механизъм за бързо заключване. Носещият ремък Ви помага да контролирате уреда при спускането след рязане и да удържате телото на уреда по време на рязането. • Тежки наранявания, ако в спешен случай носещият ремък не може да се сваля достатъчно бързо. Преди да използвате уреда, се запознайте с носещия ремък и с механизма за бързо заключване. Не носете никакви дрехи върху ремъка за носене през рамо и никога не възпрепятствайте по какъвто и да е друг начин достъпа до механизма за бързо заключване.

• Опасност от токов удар. Не работете с уреда в радиус от 10 m около въздушни линии. • Не използвайте уреда в близост до стълбове, огради, сгради или други неподвижни обекти. • Ножовете на уреда са остри. Носете здрави защитни ръкавици и работете внимателно, когато монтирате, сменят, почиствате или проверявате положението на винтовете. • Преди да пуснете уреда в експлоатация, сменяйте износените или повредени части. • Ако уредът е паднал, бил е ударен или вибрира необичайно, незабавно го спрете и проверете за повреди, респ. установете причината за вибрациите.

Възложете ремонта на повредите на оторизирания сервиз или сменете уреда. • Преди всяка употреба проверявайте съединението на тялото на щангата и режещия инструмент.

• Преди да режете жив плет или храст, проверете дали зад или в него има хора или животни. • Изключете двигателя, извадете

акумулиращата батерия и се уверете, че всички движещи се части са напълно спрени:

- Преди да настроите работната позиция на режещия инструмент.
- Преди да почистите уреда или да отстраните блокиращ предмет.
- Преди да оставите уреда без надзор.
- Преди да проверите, извършвате работи по поддръжка или да работите по уреда.

⚠ ПРЕДПАЗЛИВОСТ • Носете цялостна защита за очите и слуха. • При работи в зони, в които има опасност от падащи предмети, носете защита за главата.

• Опасност от наранявания при захващане на свободно облекло, косите или накити от движещи се части на уреда. Дръжте облеклото и накитите далеч от движещи се части на машината. Връзвайте дългите коси назад. • Преди стартирането на уреда се уверете, че режещите инструменти не могат да влязат в контакт с нищо. • Не използвайте уреда, качени на стълби или върху нестабилни основи. • Защитата за слуха може да ограничи способността Ви да чувате предупредителни сигнали, затова внимавайте за възможни опасности в близост и в работната зона. • Шумът на уреда може да ограничи способността Ви да чувате, затова внимавайте за възможни опасности в близост и в работната зона.

ВНИМАНИЕ • Не прокарайте уреда със сила през зъсти храсти. Така режещите инструменти могат да блокират и да работят по-бавно. Намалете работната скорост, ако режещите инструменти блокират. • Не режете клони, които очевидно са твърде големи, за да влязат в пространството между режещите перки. Използвайте ръчен или градински трион без двигател, за да отрежете големи клони.

Безопасно транспортиране и съхранение

⚠ ПРЕДУПРЕЖДЕНИЕ • Изключете уреда, оставете го да се охлади и извадете акумулиращата батерия, преди да го приберете за съхранение или да го транспортирате.

⚠ ПРЕДПАЗЛИВОСТ • За да предотвратите злополуки или наранявания, трябва да транспортирате и съхранявате уреда само с монтирана защита на ножа и свалена акумулаторна батерия. • Опасност от наранявания и повреди по уреда. При транспортирането осигурявайте уреда срещу движение или падане. • За безопасност съхранявайте акумулиращата батерия отделно от уреда.

ВНИМАНИЕ • Отстранявайте всички чужди тела от уреда, преди да го транспортирате или приберете за съхранение. • Съхранявайте уреда на сухо и добре проветрявано място, недостъпно за деца. Дръжте уреда далеч от вещества с корозивно действие, като химикали за градинска употреба. • Не съхранявайте уреда на открито.

Безопасна поддръжка и грижа

⚠ ПРЕДУПРЕЖДЕНИЕ • Изключете двигателя, извадете акумулиращата батерия и

се уверете, че всички движещи се части са напълно спрени:

- Преди да почистите или извършите поддръжка на уреда.
- Преди да сменят принадлежностите.
- Опасност от наранявания от остри режещи инструменти. Бъдете особено внимателни при свалянето или поставянето на защитата на ножа, почистването и смазването на уреда.
- Уверявайте се, че уредът е в безопасно състояние, като периодично проверявате дали болтовете, гайките и винтовете са здраво затегнати.
- След всяка употреба отстранявайте с твърда четка мръсотията от режещите инструменти и нанасяйте подходящо масло за защита от ръжда, преди отново да поставите защитата на ножа. Производителят препоръчва като защита от ръжда и за смазване да се използва спрей. Политайте Вашия сервиз за подходящ спрей. Можете да смазвате режещите инструменти преди всяко използване по описания начин.

⚠ ПРЕДПАЗЛИВОСТ • Използвайте само аксесоари и резервни части, които са одобрени от производителя. Оригиначните аксесоари и оригиналните резервни части осигуряват безопасната и безпроблемна експлоатация на уреда.

ВНИМАНИЕ • След всяка употреба почиствайте продукта с мека, суха кърпа.

Указание • Сервизни работи и работи по поддръжка могат да се извършват само от квалифициран и специално обучен специализиран персонал. Препоръчваме продуктът да се изпраща за ремонт на оторизиран сервиз. • Вие имате право да извършвате само описаните в настоящото ръководство за експлоатация настройки и ремонти. При ремонтни извън описаните тук се свържете с Вашия оторизиран сервиз.

Остатъчни рискове

⚠ ПРЕДУПРЕЖДЕНИЕ

- Дори когато уредът се използва, както е предписано, продължават да съществуват определени остатъчни рискове. При използването на уреда могат да възникнат следните опасности:
- Наранявания поради контакт с режещите инструменти. Дръжте режещите инструменти далеч от тялото. Използвайте защитата на ножа, когато не режете.
- Вибрацията може да причини наранявания. За всяка работа използвайте правилния инструмент, използвайте предвидените ръкохватки и ограничавайте работното време и излагането на вибрация.
- Шумът може да причини уреждания на слуха. Носете защита за слуха и ограничавайте натоварването.

Намаляване на риска

⚠ ПРЕДПАЗЛИВОСТ

- По-дългото време на използване на уреда може да доведе до нарушения в кръвообращението в областта на ръцете, причинени от

вибрациите. Общовалидно време на използване не може да се установи, тъй като това зависи от множество фактори, които оказват влияние:

- Персоналните проблеми с кръвообращението (честа поява на усещане за студ и изтръпване на пръстите на ръцете)
- Ниска температура на околната среда. Носете топли ръкавици за защита на ръцете.
- Затруднено кръвообращение поради здраво хащане.
- Непрекъснатата работа е по-вредна от работата, прекъсвана от почивки.

При редовно, дълготрайно използване на уреда и при повторна поява на симптоми, като напр. изтръпване и усещане за студ в пръстите на ръцете, трябва да потърсите лекар.

Употреба по предназначение

- Принадлежността прътова ножица за жив плет е подходяща за промишлена употреба.
- Принадлежността е предназначена за употреба с мултифункционалния инструмент MT 36 Вр.
- Уредът е предназначен само за употреба на открито.
- От съображения за безопасност уредът винаги трябва да се държи здраво с двете ръце.
- Уредът е предназначен за рязане на живи плетове, храсти и подобни растения. При това потребителят стои стабилно на земята.
- Уредът трябва да се използва само в суха, добре осветена заобикаляща среда.

Всякаква друга употреба, напр. рязането на трева, дървета или клони, е недопустима.

Защита на околната среда



Опаковъчните материали подлежат на рециклиране. Моля, изхвърляйте опаковките по съобразен с околната среда начин.



Електрическите и електронните уреди съдържат ценни материали, подлежащи на рециклиране, а често и съставни части, напр. батерии, акумулаторни батерии или масло, които при неправилно боравене или изхвърляне могат да представляват потенциална опасност за човешкото здраве и за околната среда. За правилното функциониране на уреда все пак тези съставни части са необходими. Обозначените с този символ уреди не трябва да бъдат изхвърляни заедно с битовите отпадъци.

Указания за съставни вещества (REACH)

Актуална информация за съставките ще намерите на интернет страница: www.kaercher.de/REACH

Аксесоари и резервни части

Използвайте само оригинални аксесоари и оригинални резервни части, по този начин осигурявате безопасната и безпроблемна експлоатация на уреда.

Информация относно аксесоари и резервни части ще намерите тук: www.kaercher.com.

Обхват на доставката

Обхватът на доставката на уреда е изобразен върху опаковката. При разопаковане проверете съдържането за цялост. При липсващи аксесоари

или при транспортни щети, моля, обърнете се към Вашия дистрибутор.

Символи върху уреда

	Общ предупредителен знак
	Преди пускане в експлоатация прочетете ръководството за експлоатация и всички указания за безопасност.
	При работата с уреда носете подходяща защита за очите и слуха.
	При работата с уреда носете устойчиви на хлъзгане и издръжливи ръкавици.
	При работата с уреда носете устойчиви на хлъзгане защитни обувки.
	Опасност от нараняване. Не докосвайте острите режещи инструменти.
	Опасност от електричество. При работата с уреда спазвайте минимално разстояние от 10 m от въздушни линии.
	Опасност поради отхвърлени с висока скорост предмети. Дръжте всички наблюдатели, особено деца и домашни любимци, на минимално разстояние 15 m от работната зона.

Описание на уреда

В това упътване за работа е описано максималното оборудване. В комплекта на доставката има разлики в зависимост от модела (вижте опаковката).

Вж. изобразението на страниците с графики Фигура А

- ① Защита на ножа
- ② Режеща перка
- ③ Метачно устройство за материал от рязане
- ④ Тяло на уреда
- ⑤ Типова табелка
- ⑥ Блокировка на лоста
- ⑦ Лост за настройка на ъгъла на рязане

Пускане в експлоатация

Монтиране на мултифункционалния

инструмент

1. Свържете тялото на уреда с куплунга на мултифункционалния инструмент (вж. ръководство за обслужване *Мултифункционален инструмент MT 36 Вр*).
Фигура В

Монтиране на метачното устройство за материала от рязане

1. Монтирайте метачното устройство за материала от рязане.
Фигура С

Експлоатация

На потребители, които ползват ножицата за жив плет за пръв път, препоръчваме да позволят да бъдат обучени от опитно лице и да упражняват боравенето и техниките.

Настройка на ъгъла на рязане

Ъгълът между тялото на уреда и ножицата за жив плет може да се адаптира към работните условия.
Фигура D

⚠ ПРЕДПАЗЛИВОСТ

Остър режещ нож

Порезни наранявания

При всякакви работи по режещия нож носете защитни ръкавици.

1. Монтирайте защитата на ножа.
Фигура E
2. Поставете уреда на равна повърхност.
3. Натиснете блокировката на ръкохватката.
Фигура F
Ръкохватката за настройка на ъгъла на рязане се деблокира.
4. Натиснете ръкохватката за настройка на ъгъла на рязане.
Фигура G
5. Регулирайте ъгъла между тялото на уреда и ножицата за жив плет.
6. Отпуснете ръкохватката за настройка на ъгъла на рязане. Уверете се, че ръкохватката се фиксира в жлеб.
7. Отпуснете блокировката на ръкохватката. Ръкохватката за настройка на ъгъла на рязане се блокира.
8. Свалете защитата на ножа.

Обслужване

⚠ ПРЕДПАЗЛИВОСТ

Опасност от наранявания от остри ножове

При всякакви работи по уреда носете защитни очила и защитни ръкавици.

⚠ ПРЕДУПРЕЖДЕНИЕ

Опасност от нараняване вследствие на неконтролирани движения на уреда

Винаги дръжте уреда здраво с двете ръце.

Винаги носете носещия ремък.

1. Проверете материала за рязане за чужди тела като напр. фолио, телове, камъни или колчета и при необходимост ги отстранете.
2. Свалете защитата на ножа.
Фигура H
3. Включете уреда, вж. ръководство за обслужване *Мултифункционален инструмент MT 36 Вр*.
4. Подрежете живия плет.
Фигура I

Приключване на работата

1. Извадете акумулиращата батерия от уреда (вж. ръководство за обслужване *Мултифункционален инструмент МТ 36 Вр*).
2. Почистете уреда (вж. глава *Почистване на уреда*).

Демонтиране на мултифункционалния инструмент

1. Отделете принадлежностите от мултифункционалния инструмент (вж. ръководство за обслужване *Мултифункционален инструмент МТ 36 Вр*).

Транспортиране

⚠ ПРЕДПАЗЛИВОСТ

Несъблюдаване на теглото

Опасност от наранявания и повреди

При транспортиране съблюдавайте теглото на уреда.

⚠ ПРЕДУПРЕЖДЕНИЕ

Неконтролирано задвижване

Порезни наранявания

Преди транспортирането изваждайте акумулиращата батерия от уреда при монтиран мултифункционален инструмент. Транспортирайте уреда само с поставена защита на ножа.

- При транспортиране в превозни средства осигурявайте уреда срещу изплъзване и преобръщане.

Съхранение

Преди всяко съхранение почиствайте уреда (вж. глава *Почистване на уреда*).

⚠ ПРЕДПАЗЛИВОСТ

Несъблюдаване на теглото

Опасност от наранявания и повреди

При съхранението вземайте под внимание теглото на уреда.

⚠ ПРЕДУПРЕЖДЕНИЕ

Неконтролирано задвижване

Порезни наранявания

Преди прибирането за съхранение изваждайте акумулиращата батерия от уреда при монтиран мултифункционален инструмент. Съхранявайте уреда само с поставена защита на ножа.

1. Свалете носещия ремък.
2. При необходимост демонтирайте мултифункционалния инструмент (вж. ръководство за обслужване *Мултифункционален инструмент МТ 36 Вр*).
3. Съхранявайте уреда на сухо и добре проветрявано място. Дръжте далече от предизвикващи корозия вещества като химикали за градинска употреба и размразяващи соли. Не съхранявайте уреда на открито.

Грижа и поддръжка

⚠ ПРЕДУПРЕЖДЕНИЕ

Неконтролирано задвижване

Порезни наранявания

Преди всякакви работи по уреда изваждайте акумулиращата батерия от уреда при монтиран мултифункционален инструмент.

⚠ ПРЕДПАЗЛИВОСТ

Опасност от наранявания от остри ножове

При всякакви работи по уреда носете защитни очила и защитни ръкавици.

Почистване на уреда

1. Почистете ножа с четка от остатъци от материал за рязане и от мръсотия.

Фигура J

2. Почистете тялото на уреда с мек, сух парцал.

Работи по поддръжка

Проверка на винтовото съединение на ножа

⚠ ПРЕДПАЗЛИВОСТ

Разхлабено винтово съединение

Порезни наранявания поради неконтролирани движения на ножа

Редовно проверявайте винтовото съединение на ножа за фиксирано положение.

Фигура K

1. Проверявайте винтовете/гайките за фиксирано положение.
2. Затягайте разхлабени винтове/гайки.

Смазване на остриетата на ножа

За се запази качеството на ножа, остриетата на ножа трябва да се смазват след всяка употреба.

Указание

Много добър резултат ще получите, ако използвате машинно масло, нанесено на тънка струя, или струйна масълонка.

Фигура L

1. Поставете уреда на равна основа.
2. Нанесете маслото върху горната страна на остриетата на ножа.

Указание

*Ще подобрите резултатите, ако след нанасянето на маслото пуснете за кратко в експлоатация мултифункционалния инструмент, за да се разпредели маслото в междинните пространства (вж. ръководство за експлоатация *Мултифункционален инструмент МТ 36 Вр*).*

Заточване на остриетата на ножа

Указание

При заточването отстранявайте възможно най-малко материал и запазвайте първоначалния ъгъл на зъба на острието.

⚠ ПРЕДПАЗЛИВОСТ

Остри ножове

Порезни наранявания

При заточване на остриетата на ножа носете подходящи защитни ръкавици.

1. Затегнете ножа в менгеме.
2. Заточете откритата страна на зъбите на острието с пила.
3. Внимателно избутвайте ножа с ръка, докато достигнете до незаточените зъби на острието.
4. Заточете откритата страна на всички зъби на острието с пила.

Помощ при повреди

Много често причините за повреда са елементарни и с помощта на следните указания може сами да ги отстраните. Ако не сте сигурни или повредите не са описани тук, обърнете се към оторизирания сервис.

С увеличаване на стареенето капацитетът на акумулаторната батерия намалява дори при добра грижа, така че и при напълно заредено състояние вече не се достига пълното време на работа. Това не е дефект.

Грешка	Причина	Отстраняване
Уредът спира по време на работа	Ножът е блокиран от материал от рязане.	● Отстранете материала от рязане от ножа.
	Моторът е прегрял	● Прекратете работата и оставете мотора да се охлади.
Проблеми при монтажа на частите на тялото	Местата за свързване са замърсени.	● Почистете полепналата мръсотия от краищата на частите на тялото. ● Поставете принадлежностите само върху чисти повърхности.

Гаранция

Във всяка държава са валидни издадените от нашия оторизиран дистрибутор гаранционни условия. Евентуални повреди на Вашия уред ще отстраним в рамките на гаранционния срок безплатно, ако се касае за дефект в материалите или производствен дефект. В случай на предявяване на право на гаранция, се обърнете към Вашия дистрибутор или към най-близкия оторизиран сервис, като представите касовата бележка. (Адрес, вж. задната страна)

Технически данни

	MT 36 Bp	MT HT 550/36
Данни за мощността на уреда		
Работно напрежение	V	36
Максимална скорост	/min	10000 ± 10%
Дължина на режещия нож	cm	55
Стъпка на зъбите	mm	28
Работен обхват (макс.)	m	3,1
Размери и тегла		
Дължина x ширина x височина	mm	951 x 1305 x 197 x 188
Тегло (с акумулираща батерия)	kg	2,6 2,3
Данни за мощността на уреда (измерени с мултифункционален инструмент MT 36 Bp)		
Макс. обороти	/min	1820 ± 10%
Ниво на звукова мощност съгласно EN 62841-1 и EN 62841-4-2 (измерено с мултифункционален инструмент MT 36 Bp)		
Ниво на звуково налягане L_{pA}	dB(A)	83,6
Неустойчивост K_{pA}	dB(A)	3,0
Ниво на звукова мощност L_{WA} + Неустойчивост K_{WA}	dB(A)	95

MT 36
Bp

MT HT
550/36

Стойност на вибрациите съгласно EN 62841-1 и EN 62841-4-2 (измерена с мултифункционален инструмент MT 36 Bp)

Стойност на вибрацията ръка-рамо, предна ръкохватка	m/s^2	3,8
Стойност на вибрацията ръка-рамо, задна ръкохватка	m/s^2	3,0
Неустойчивост K	m/s^2	1,5

Запазваме си правото на технически промени.

Стойност на вибрации и шум

Посочените общи стойности за вибрации и посочените стойности за шумови емисии са измерени при прилагане на стандартизиран метод за изпитване и могат да се използват за сравнение на един инструмент с друг. Декларираните общи стойности за вибрации и декларираните стойности за шумови емисии могат да се използват и за предварително оценяване на експозицията.

⚠ ПРЕДУПРЕЖДЕНИЕ

По време на действителната употреба на електроинструмента емисиите на вибрациите и шумовите емисии могат да се различават от посочените стойности в зависимост от това, какъв инструмент, и по-конкретно, какъв тип обработван детайл се използва. Определете мерките за безопасност за защита на обслужващото лице, които се основават на оценка на експозицията при реални условия на употреба (при вземане под внимание на всички етапи на работния цикъл, като напр. времето на задействане).

Уреди със стойност на вибрацията ръка-рамо $> 2,5 m/s^2$ (вж. глава Технически данни от ръководството за експлоатация)

⚠ ПРЕДПАЗЛИВОСТ • Многочасовото, непрекъснато използване на уреда може да доведе до изтръпване. • Носете топли ръкавици за защита на ръцете. • Правете периодични паузи при работа.

目次

安全注意事項	161
規定に沿った使用	163
環境保護	163
アクセサリとスペアパーツ	163
同梱品	163
機器上のシンボル	163
機器に関する説明	163
セットアップ	163
操作	164
搬送	164
保管	164
お手入れとメンテナンス	164
メンテナンス	164
障害発生時のサポート	165
保証	165
技術データ	165
振動・騒音値	165
EU準拠宣言	166

安全注意事項



当機器の最初の使用前には、この純正取扱説明書ならびに章「安全について」をお読みください。記載事項に従ってください。本取扱説明書を、後の使用あるいは次の所有者のために保存してください。

セキュリティレベル

△ 危険

- この注記は死亡に至る直近の危険を指します。

△ 警告

- この注記は身体への重傷または死亡に至る可能性が考えられる危険な状況を示します。

△ 注意

- この注記は軽度から中程度の怪我を招く恐れのある危険状態を示唆します。

注意

- この注記は器物破損を招く恐れのある危険状態を示唆します。

ポールヘッジトリマーの安全に関する注意事項

- すべての身体部分をカッターから遠ざけておきます。刃が動いている間は、切断された材料を取り除いたり、切断する材料を持って押さえたりしないでください。スイッチをオフにした後も、刃は動き続けます。ヘッジトリマーの使用中に一瞬でも集中力が散漫になると、深刻な怪我につながるおそれがあります。
- ヘッジトリマーを持ち運ぶときは、刃を止めた状態でハンドルを持ち、スイッチを操作しないように注意してください。ヘッジトリマーを正しく持ち運ぶことで、意図せず始動したり、刃で怪我をしたりするリスクを低減できます。
- ヘッジトリマーを運搬または保管するときは、必ず刃用カバーを装着してください。ヘッジトリマーを正しく扱うことで、刃による怪我の危険を低減することができます。
- 挟まって動かなくなった材料を取り除いたり、または機器のメンテナンスを行ったりする前に、機器のスイッチがすべてオフになっていること、充電式バッテリーが取り外されていること、または電統が解除されていることを確認してください。挟まって動かなくなった材料を取り除くときやメンテナンス作業時にヘッジトリマーが予期せぬ動

作をするると、重大な怪我につながる可能性があります。

- 刃が隠れた配線に触れる可能性があるため、ヘッジトリマーは絶縁されたハンドル面を持つようにしてください。刃が通電中の配線に接触すると、ヘッジトリマーの露出した金属部分に電圧がかかり、オペレーターが感電するおそれがあります。
- すべての電源ケーブルや配線は切断部分に近づけないでください。電源ケーブルは生け垣や茂みに隠れていて、誤って刃で切断してしまう可能性があります。
- 悪天候時、特に落雷の危険があるときは、ヘッジトリマーを使用しないでください。これにより、雷に打たれるリスクを低減することができます。
- 感電のリスクを低減するためには、電線の近くでポールヘッジトリマーを使用しないでください。電線に接触したり、電線の近くで使用したりすると、重傷や感電死につながるおそれがあります。
- エクステンション付きヘッジトリマーは、必ず両手で操作してください。両手でエクステンション付きヘッジトリマーを持ち、制御不能にならないようにします。
- ポールヘッジトリマーを頭上で操作するときは、必ず頭部保護具を着用してください。部品が落下すると、重傷につながるおそれがあります。

追加の安全注意事項

△ 危険 ● カッターからの物体の飛散、あるいは切断ツールでのワイヤーあるいはロープの絡み付きによる重大な怪我。使用する前に作業範囲で位置、金属片、ワイヤー、骨片あるいは玩具等の物体の有無を目視チェックして、必要に応じてこれらを除去してください。● 人員、特に子供あるいは動物が周囲 15 m 以内にいる場合はカッターからの物体飛散の危険性のために、機器を絶対に使用しないこと。● 機器を改造しないでください。● 不注意による重大な怪我。覚醒剤/アルコール/薬剤の影響下で、あるいは疲労時に機器を取扱わないこと。

△ 警告 ● この機器は、子供や身体的、感覚的、精神的機能が制限された人、またはこれらの指示に不慣れな人が使用することを意図していません。● 潜在的な危険を回避するために、作業領域の視界を遮るものがないようにしてください。機器は、十分な照明のもとで使用してください。● 作業の前に、機器そのものの、すべてのスイッチ類、および安全装置が正しく機能していることを確認してください。ゆるんだ箇所がないかをチェックし、すべての保護カバーとグリップが適切かつしっかりと固定されていることを確認します。● 機器の状態が完璧でない場合は、使用しないでください。● 磨耗したあるいは損傷した部品は、機器を稼働させる前に交換すること。● 当機器での作業時には、頑丈な長ズボンと長袖の作業衣ならびにスリッパしない長靴を着用してください。裸足で作業しないこと。サンダルあるいは短パンの着用は禁止。緩い衣服あるいは紐/バンド付きの衣服を避ける。● バランスの喪失によるキックバックの危険。無理な体勢を避けて、しっかりと安定した状態でのバランスを保ってください。● 機器は常に両手で持つようにしてください。片手で前方のグリップを持ってください。もう一方の手で後方のグリップをしっかりと持ち、ロック解除ボタンとトリガーを操作します。● この機器を使用する際は、付属のキャリングストラップを使用する必要があります。キャリングストラップにはクイックリリースフアスナーが搭載されています。ストラップは、切断後に機器を降ろすときに機器の制御を助け、切断中には機器の重量を支えるのに役立ちます。● 緊急時にストラップを迅速に外すことができない場合、重傷

につながります。機器を使用する前に、キャリングストラップとクイックリリースファスナーの使用法をよく理解してください。ショルダーストラップの上に衣服を着用したり、その他の方法でクイックリリースファスナーに届かないような使用はしないでください。●感電の危険。架空送電線から10メートル内で機器を操作しないでください。●柱、フェンス、建物、その他の動かないもの近くで機器を使用しないでください。●機器のカッターはとても鋭いです。取付け、交換、洗浄あるいはボルトの座りを点検する場合には、確実な保護手袋を着用して、慎重に作業を行うこと。●摩耗したあるいは損傷した部品は、機器を稼働させる前に交換すること。●機器が落下した、衝撃を受けた、または異常に振動する場合は、すぐに機器を停止し、損傷の有無を確認して振動の原因を特定します。損傷箇所を修理する場合は認定カスタマーサービスに依頼するか、機器を交換してください。●使用する前には毎回、ロッドと切削工具のシャフト接続がしっかりと固定されていることを確認してください。●生け垣や低木を刈り込む前には、その後ろや中に人や動物がいないことを確認してください。●モーターを停止し、充電式バッテリーを取り外し、すべての可動部品が完全に停止していることを確認してください。

- 切断ツールの作業位置を調整する前。
- 機器を清掃する前に、詰まったものを除去する前。
- 機器を誰もいない状態で放置する前に。
- 機器を点検、保守あるいは機器を使用して作業する前に。

△ 注意 ●保護メガネおよび聴覚保護具を着用してください。●物が落下する危険がある場所で作業を行う場合、ヘルメットを着用してください。●ゆったりとした衣服、髪の毛または宝飾品が機器の可動部分に引っかかる場合の怪我の危険。衣服や宝飾品は機械の可動部分に近づけないでください。長い髪は1つに束ねます。●機器を起動する際は、切断ツールが物と接触しないようにしてください。●はしごや不安定な場所では使用しないでください。●聴覚保護具は警告音などを聞きとる能力を制限する可能性があるため、作業領域の近くで発生する可能性のある危険に注意してください。●機器の騒音は聴覚能力を制限する可能性があるため、作業領域の近くで発生可能な危険に注意してください。

注意 ●密な低木に機器を無理に押し込まないでください。これにより、切断ツールがロックしたり遅くなったりする可能性があります。切断ツールがロックしたときは、作業速度を下げてください。●明らかに大きすぎて切断プレートの間に収まらないと考えられる枝を切らないでください。大きな枝をカットするには、モーターを搭載しないハンドソーまたは剪定用のこぎりを使用してください。

安全な搬送および保管

△ 警告 ●機器を保管または搬送する前には電源を切り、充電式バッテリーを冷ましてから取り外してください。

△ 注意 ●事故や怪我を防止するため、カッターガードを取り付け、充電式電池を取り外した状態でのみ装置を運搬・保管してください。●怪我や機器が損傷する危険性があります。運搬中は機器が動いたり落下したりしないようしっかりと固定してください。●安全のため、充電式バッテリーは機器とは別に保管してください。

注意 ●輸送や保管の前には、機器から異物を取り除いてください。●機器が、お子様の手の届かない、乾燥した換気の良い場所に保管してください。機器を園

芸用薬品などの腐食性物質から遠ざけてください。●機器は戸外で保管しないでください。

安全なメンテナンスと手入れ

△ 警告 ●モーターを停止し、充電式バッテリーを取り外し、すべての可動部品が完全に停止していることを確認してください。

- 機器の洗浄あるいはメンテナンスを行う前に。
- アクセサリの交換前。

●鋭利な切断ツールによる負傷の危険。カッターガードの脱着時、機器の清掃および注油時は特に慎重に行ってください。●ピン、ナットおよびボルトが硬く絞められていることを一定の間隔でチェックして、機器が安全な状態であることを確認してください。●使用後は毎回、硬質のブラシで切断ツールの汚れを取り除き、適切なオイルを塗り錆びないようにした後、カッターガードを取り付けます。メーカーは、防錆剤および注油スプレーの使用を推奨します。適合するスプレーについては、カスタマーサービスにお問い合わせください。使用前は毎回、記述された方法で切断ツールに注油をします。

△ 注意 ●メーカーが承認したアクセサリおよびスペアパーツのみを使用してください。純正アクセサリおよびスペアパーツを使用することで、機器の安全でトラブルの無い動作が保証されます。

注意 ●製品は、使用の後毎回、柔らかい乾いた布を使って清掃してください。

注意事項 ●サービスおよびメンテナンス作業は、該当する資格を持ち、そのための訓練を受けた専門スタッフのみが行えます。製品の修理には、認定を受けたサービスセンターに製品を送付されることをお勧めします。●調整と修理は、本取扱説明書に記載されているもののみ行ってください。それ以外の修理については、認定を受けたカスタマーサービス窓口までご連絡ください。

残留リスク

△ 警告

- 機器を規定通りに使用しても、特定の残留リスクは残ります。以下の危険性が機器の使用時に発生します：
- 切断ツールとの接触による怪我。切断ツールは体から離して作業してください。切断しない場合にはカッターガードを取り付けてください。
- 振動は怪我をもたらします。各作業に適したツール、規定のグリップを使用し、作業時間の短縮に努めること。
- 騒音は聴覚障害をもたらします。聴覚保護具を着用して負荷を抑制してください。

リスク抑制

△ 注意

- 機器の長時間に渡る使用は、振動による血行障害を手にもたらすことがあります。使用の一般的な所要時間は、影響要素が多数に及ぶために特定できません：
- 個人差のある血行障害（頻繁に指の冷えあるいは疼き）
- 低い周辺温度。手の保護用に手袋を着用してください。
- 長時間の力んだ握りによる血行障害。
- 中断なし運転は、中断して一時休止するよりも有害。機器の定期的な長時間使用で症状、例えば指の冷え/疼きの再発する場合には、医師に相談してください。

規定に沿った使用

- ヘッジトリマーの付属品は業務用としての使用に適しています。
- 付属品は、MT 36 Bpマルチツールとの使用を目的としています。
- 当機器は野外での使用専用です。
- 安全上のため、この機器は常に両手でしっかりと保持する必要があります。
- この機器は、生け垣、低木、および同様の植物の刈り込みを目的としています。使用者は地面にしっかりと立ちます。
- 本機器は、乾燥した明るい環境でのみ使用できます。

草刈りや木や枝の切断など、その他の用途には使用できません。

環境保護



梱包材はリサイクル可能です。梱包材は環境に適した方法で廃棄してください。



電気および電子機器には、誤って取り扱ったり廃棄したりすると人間と環境に危険を及ぼす可能性があるバッテリーや充電式バッテリーあるいはオイルなどの構成要素が含まれています。

しかしながら、これらは機器が適切に機能するために必要な構成要素です。このシンボルが表記されている機器は、家庭ゴミと一緒に廃棄してはいけません。

物質についての注意事項 (REACH)

内容物に関する最新情報は、www.kaercher.de/REACH を参照してください

アクセサリとスペアパーツ

純正のアクセサリおよび純正のスペアパーツのみ使用してください。これにより装置の安全で、トラブルの無い動作の保証が約束されます。

アクセサリやスペアパーツに関する詳細については、<https://www.kaercher.com/jp/professional.html> をご参照ください。

同梱品

本装置の同梱品は包装材の上に表示されています。開梱の際に内容物が揃っているか確認してください。付属品が欠けている場合や輸送による損傷があった場合は販売業者にご連絡ください。

機器上のシンボル

	一般的な警告標識
	使用を開始する前に取扱説明書とすべての安全に関する注意事項をお読みください。
	機器での作業中には適切な視覚および聴覚保護具を着用すること。
	機器を用いて作業する際には、滑り止め機能があり、同時に耐久性のある手袋を着用してください。
	この機器を用いた作業では、滑り止めの付いた安全靴を着用してください。

	怪我をする危険があります。鋭利な切断ツールに触れないでください。
	電気関連の危険。この機器を使用する際は、架空送電線までの距離を10 m以上保ってください。
	飛散物体による危険。第三者、特に子供およびペットを作業範囲から少なくとも15 m以内に立ち入らせないでください。

機器に関する説明

取扱説明書にはすべての装備が記載されています。各機種に応じて納品範囲に差異があります(包装を参照)。

図はグラフィックページを参照イラスト A

- ① カッターガード
- ② 切断刃
- ③ チップスリーパー
- ④ シャフト
- ⑤ シリアルラベル
- ⑥ レバーインターロック
- ⑦ 切断角度調整用レバー

セットアップ

マルチツールを取り付けます。

1. シャフトをマルチツールのカップリングと接続します(取扱説明書 マルチツール MT 36 Bpを参照)。

イラスト B

チップスリーパーを取り付ける

1. チップスリーパーを取り付けます。

イラスト C

操作

初めてヘッジトリマーを使用される方は、使用する前に経験豊富な人から説明を受け、取り扱い方法と技術を練習されることをお勧めします。

切断角度を設定します

シャフトとヘッジトリマー間の角度は、作業条件に合わせて調整できます。

イラスト D

△ 注意

鋭利なカッター

切り傷危険

カッターを使用した作業をする際には、保護手袋を着用してください。

1. カッターガードを取付けます。

イラスト E

2. 機器を平らな面に置きます。

3. ハンドルロックを押します。
イラスト F
切断角度設定のためのハンドルのロックが解除されます。
4. 切断角度設定のためのハンドルを押します。
イラスト G
5. シャフトとヘッジトリマーの間の角度を調整します。
6. 切断角度設定のためのハンドルを離します。ハンドルがノッチにきちんとはまっていることを確認してください。
7. ハンドルロックを解除します。
切断角度設定のためのハンドルがロックされます。
8. カッターガードを取り外します。

操作

△ 注意

鋭利なブレードによる負傷の危険

機器でいかなる作業でもそれを行う際には、保護メガネと保護手袋を着用してください。

△ 警告

機器の制御できない動きによる怪我の危険

機器は常に両手でしっかり持つようにしてください。常にキャリングストラップを着用してください。

1. 作業対象物にフォイル、ワイヤー、石、支柱などの異物がないか確認し、必要に応じてそれらを取り除きます。
2. カッターガードを取り外します。

イラスト H

3. 機器のスイッチを入れます。取扱説明書マルチツール *MT 36 Bp* を参照してください。
4. 生け垣を刈り込みます。

イラスト I

運転の終了

1. 機器から充電式バッテリーを取り外します（取扱説明書マルチツール *MT 36 Bp* を参照）。
2. 機器を清掃します。章 *機器の清掃* を参照してください。

マルチツールを取り外します

1. マルチツールから付属品を分離します（取扱説明書 *マルチツール MT 36 Bp* を参照）。

搬送

△ 注意

重量無視

怪我ならびに損傷の危険

搬送の際には装置の重量に注意してください。

△ 警告

無制御の入電

切り傷危険

マルチツールが取り付けられている場合は、輸送する前に機器から充電式バッテリーを取り外してください。

本機器は、カッターの保護カバーを取り付けた状態でのみ運搬してください。

- 車両での搬送時には、機器の滑りあるいは転倒を防止してください。

保管

機器の各保管前には洗浄してください（参照； 章

△ 注意

重量無視

怪我ならびに損傷の危険

保管の際には装置の重量に注意してください。

△ 警告

無制御の入電

切り傷危険

マルチツールが取り付けられている場合は、保管前に機器から充電式バッテリーを取り外してください。本機器は、カッターの保護カバーを取り付けた状態でのみ保管してください。

1. ストラップを取り外します。
2. 必要に応じて、マルチツールを取り外します（取扱説明書 *マルチツール MT 36 Bp* を参照）。
3. 機器は、乾燥して通気の良い個所に保管してください。錆びをもたらす物質、例えば植物用添加物および凍結防止剤等から遠ざけてください。機器は野外に保管しないこと。

お手入れとメンテナンス

△ 警告

無制御の入電

切り傷危険

マルチツールが取り付けられている場合は、機器でのすべての作業前に、充電式バッテリーを機器から取り外してください。

△ 注意

鋭利なブレードによる負傷の危険

機器でいかなる作業でもそれを行う際には、保護メガネと保護手袋を着用してください。

機器の清掃

1. ブラシを用いて、カッターから切りくずや汚れを落とします。
イラスト J
2. 乾いた柔らかい布でシャフトを掃除します。

メンテナンス

ブレードのネジ締め部を点検します

△ 注意

緩んだネジ締め部

制御不能なカッターの動作により切り傷

ブレードのネジ締め部がしっかりと締まっているか、点検してください。

イラスト K

1. ネジおよびナットがしっかりと締まっていることを確認します。
2. 緩んだネジ/ナットを締め付けます。

カッターブレードの給油

カッターの品質を維持するために、使用後にカッターブレードに毎回注油してください。

注意事項

低粘度の機械用オイルまたはスプレーオイルを使用すると、非常に良好な結果が得られます。

イラスト L

1. 機器を平らな場所に置きます。
2. カッターブレードの上部にオイルを塗布します。

注意事項

オイルを塗布した後、オイルが隙間に分配されるようにマルチツールを短時間作動させると、結果を改善できます（取扱説明書 *マルチツール MT 36 Bp* を参照）。

カッターブレード砥ぎ

注意事項

ブレードを砥ぐ場合、材料の除去は必要最低限に抑え、ブレードの歯は元の角度を維持してください。

△ 注意

鋭利なブレード

切り傷危険

カッターブレードを砥ぐ際には、適切な保護手袋を着用してください。

1. 万力にカッターを固定します。
2. ブレードの歯の露出面をやすりで砥ぎます。

3. 砥ぎ易くするために、ブレードの歯を手で慎重にずらしします。
4. ブレードの歯の露出面をやすりで砥ぎます。

障害発生時のサポート

障害発生の原因は簡単なものであることがよくあり、以下の一覧表を参考にすればご自分で対処することができます。確信が持てない時や、該当する障害が記載されていない場合は認可カスタマーサービスまでご連絡ください。

よく手入れをしていても充電式バッテリーの容量が使用年月とともに減少するため、完全充電の状態でも本来の最大稼働時間に達しなくなります。これは故障には当たりません。

エラー	原因	解決策
使用中に機器が停止します	カッターにチップが詰まっています。	● チップをカッターから取り除きます。
	モーターが過熱状態です	● 作業を中止してモーターの温度が下がるのを待ちます。
シャフト部分の取り付けに関するトラブル	接続部分が汚れています。	● シャフトの端に付着している汚れを落とします。 ● 付属品は清潔な表面にのみ置いてください。

保証

国ごとに弊社の販売会社が発行する保証条件が有効です。保証期間中は、資材または製造上の欠陥が原因とみられる装置の故障に関しては無料で修理いたします。保証請求の際はレシートを販売店またはお近くの認可カスタマーサービスを提示してください。

(住所は裏面をご覧ください)

技術データ

MT 36 Bp MT HT
550/36

装置のデータ		
動作電圧	V	36
最高速度	/min	10000 ± 10%
カッター長さ	cm	55
刃のピッチ	mm	28
作業可能範囲 (最大)	m	3, 1
度量衡		
長さ x 幅 x 高さ	mm	951 x 1305 x 197 x 125 x 87 188
重量 (充電式バッテリーを含む)	kg	2, 6 2, 3

装置のデータ (MT 36 Bpマルチツールで測定)

最大回転数	/min	1820 ± 10%
-------	------	------------

音響出力レベルは EN 62841-1 および EN 62841-4-2 に準拠 (マルチツール MT 36 Bp で測定)

音圧レベル L_{pA}	dB (A)	83, 6
不確実性 K_{pA}	dB (A)	3, 0
音響パワーレベル $L_{WA} +$	dB (A)	95
不確定要素 K_{WA} 通常モード		

振動値は EN 62841-1 および EN 62841-4-2 に準拠 (マルチツール MT 36 Bp で測定)

前側グリップの手/腕振動値	m/s^2	3, 8
後ろ側グリップの手/腕振動値	m/s^2	3, 0
不確実性 K	m/s^2	1, 5

技術的な変更が行われることがあります。

振動・騒音値

表示されている合計振動値および騒音放出値は、標準の試験方法に従って測定されており、あるツールと他のツールを比較するために使用できます。また、表記の合計振動値および騒音放出値は、騒音暴露の暫定的評価にも使用できます。

△ 警告

パワーツールを実際に使用している時の振動・騒音は、使用するツール、特に使用するワークの種類によって表示値とは異なる場合があります。実際の使用条件下での曝露評価に基づいて、オペレータを保護するための安全対策を特定してください (トリガ時間など、運転サイクルのすべての部分を考慮してください)。

手と腕の振動値が $2.5 m/s^2$ の超える装置 (取扱説明書の技術データの章を参照)

△ 注意 ● 本機器を長時間連続して使用すると、しびれを起こすことがあります。● 手の保護用に手袋を着用してください。● 定期的に休憩を取ってください。

البيانات الفنية

MT HT 550/36	MT 36 Bp		
أداء الجهاز			
		36 V	جهد تشغيل البطارية
		10000 ± /min 10%	السرعة القصوى
55	cm	طول شفرة القطع	
28	mm	مسافة السن	
3,1	m	مدى نطاق العمل (الحد الأقصى)	
الأبعاد الوزن			
1305 x 125 x 87	951 x mm 197 x 188	الطول x العرض x الارتفاع	
2,3	2,6 kg	الوزن (مع علبة بطارية)	
بيانات أداء الجهاز (تقاس باستخدام الأداة المتعددة MT 36 Bp)			
1820 ± 10%	/min	سرعة الدوران القصوى	

مستوى قوة الصوت وفقاً للمواصفة EN 62841-1 و EN 62841-4-2 (تقاس باستخدام الأداة المتعددة MT 36 Bp)

83,6	dB(A)	L_{pA}	مستوى انبعاث الصوت
3,0	dB(A)	K_{pA}	قيمة الشك
95	dB(A)	$L_{WA} + K_{WA}$	مستوى قدرة الصوت قيمة الشك

قيمة الاهتزاز وفقاً للمواصفة EN 62841-1 و EN 62841-4-2 (مقاسة باستخدام الأداة المتعددة MT 36 Bp)

3,8	m/s^2	قيمة الاهتزاز على اليد - الساعد بالمقبض الأمامي
3,0	m/s^2	قيمة الاهتزاز على اليد - الساعد بالمقبض الخلفي
1,5	m/s^2	K قيمة الشك

المواصفات الفنية خاضعة للتعديل.

قيمة الاهتزاز والضوضاء

تم قياس قيم الاهتزاز وقيم انبعاث الضوضاء المحددة وفقاً لطريقة اختبار قياسية ويمكن استخدامها لمقارنة أداة بأخرى. ويمكن أيضاً استخدام قيم الاهتزاز وقيم انبعاث الضوضاء المعلنة لإجراء تقييم أولي للتعرض.

⚠ تحذير

وقد تختلف انبعاثات الاهتزاز والضوضاء الصادرة أثناء الاستخدام الفعلي للأداة الكهربائية عن القيم المذكورة اعتماداً على الأداة وخصوصاً نوع قطعة العمل المستخدمة. احرص على تحديد تدابير السلامة اللازمة لحماية المشغل بناءً على تقييم التعرض في ظل ظروف الاستخدام الفعلية (مع مراعاة جميع أجزاء دورة التشغيل، مثل وقت الإطلاق).

الأجهزة التي تصدر قيمة اهتزاز لليد أو الذراع < 2,5 م/ث² (انظر فصل البيانات الفنية في دليل التشغيل)

⚠ **تنويه** • يمكن أن يؤدي استعمال الجهاز لعدة ساعات دون انقطاع إلى ظهور شعور بالتخدير. • استخدم ففايزات دافئة لحماية اليدين. • عليك التوقف للاستراحة بشكل منتظم.

النقل

⚠ تنويه

عدم مراعاة الوزن

خطر الإصابة وخطر التعرض لأضرار
احرص عند النقل على مراعاة وزن الجهاز.

⚠ تحذير

بدء التشغيل بدون تحكم

إصابات بجروح
يجب إزالة علب البطارية من الجهاز قبل النقل عندما تكون الأداة
المتعددة مركبة.
لا تنقل الجهاز إلا وواقى الشفرة مُركب.
● يجب تأمين الجهاز ضد الانزلاق والانقلاب عند نقله في
المركبات.

التخزين

يجب تنظيف الجهاز قبل كل تخزين (انظر الفصل تنظيف الجهاز).

⚠ تنويه

خطر الإصابة وخطر التعرض للأضرار

قد يتعرض الجهاز للانقلاب على الأسطح المائلة.
احرص عند التخزين على مراعاة وزن الجهاز.

⚠ تحذير

بدء التشغيل بدون تحكم

إصابات بجروح
يجب إزالة علب البطارية من الجهاز قبل التخزين عندما تكون الأداة
المتعددة مركبة.
لا تخزن الجهاز إلا وواقى الشفرة مُركب.
1. نزع حزام الحمل.
2. إذا لزم الأمر، ينبغي فك الأداة المتعددة (انظر تعليمات التشغيل
(Multi-Tool MT 36 Bp)).
3. تخزن الجهاز في مكان جاف وذا تهوية جيدة. ابعد الجهاز عن
المواد المسببة للتآكل مثل المواد الكيميائية للحدائق. عدم
تخزين الجهاز في الهواء الطلق.

العناية والصيانة

⚠ تحذير

بدء التشغيل بدون تحكم

إصابات بجروح
عندما تكون الأداة المتعددة مركبة، يجب إزالة البطارية من الجهاز
قبل القيام بأي أعمال على الجهاز.

⚠ تنويه

خطر الإصابة نتيجة الشفرة الحادة

ارتد نظارات واقية وواقى للسمع في جميع الأعمال على الجهاز.

تنظيف الجهاز

1. استخدم فرشاة لتنظيف الشفرة من بقايا القصاصات
والنساخات.
صورة إيضاحية L
2. يجب تنظيف الساق بقطعة قماش ناعمة وجافة.

أعمال الصيانة

فحص إحكام براغي الشفرة

⚠ تنويه

براغي مرخية

خطر إصابات نتيجة الحركات غير المنضبطة للشفرة
تحقق بشكل منتظم من إحكام شد براغي الشفرة.

صورة إيضاحية K

1. تحقق من إحكام البراغي / الصواميل.
2. إحكام ربط البراغي / الصواميل المرخية.

تزييت نصل الشفرة

للحفاظ على جودة الشفرة ينبغي أن يتم تزييت نصل الشفرة بعد
كل استخدام.

إرشاد

ستحصل على نتيجة جيدة جدا إذا استخدمت زيت ماكينات قليل
اللزوجة أو زيت بخاخ.

صورة إيضاحية L

1. ضع مقص تقليم الشجيرات على قاعدة مستوية.
2. وضع طبقة زيت على الجانب العلوي لنصل الشفرة.

إرشاد

يمكنك تحسين النتيجة عن طريق تشغيل الأداة المتعددة لفترة
وجيزة بعد التزييت، بحيث يتم توزيع الزيت في الشقوق (انظر
تعليمات التشغيل (Multi-Tool MT 36 Bp)).

شحن نصل الشفرة

إرشاد

قم عند عملية الشحن بإزالة أقل قدر ممكن من المادة وحافظ على
الزاوية الأصلية لنصل.

⚠ تنويه

شفرة حادة

إصابات بجروح

ارتد قفازات واقية مناسبة عند شحن نصل الشفرة.

1. تثبيت الشفرة في ملزمة.
2. شحن الجانب المكشوف لأسنان النصل باستخدام مبرد.
3. الاستمرار بدفع الشفرة بحذر باليد حتى تصبح أسنان النصل غير
الحادة في المتناول.
4. شحن الجانب المكشوف لجميع أسنان النصل باستخدام مبرد.

مساعدة في حالة حدوث أعطال

مع مرور الزمن ستخضع سعة البطارية حتى مع العناية الجيدة،
بحيث لا يتم الوصول لزمن التشغيل الكامل حتى عندما تكون
البطارية مشحونة بشكل كامل أيضا. هذا لا يعد عيبا.

خطأ	السبب	حل المشكلة
الجهاز يتوقف أثناء التشغيل	الشفرة مسدودة بالمواد المقطوعة.	● قم بإزالة المواد المقطوعة من الشفرة.
	المحرك سخان للغاية	● إيقاف العمل، وترك المحرك حتى يبرد.
مشاكل عند تركيب وصلة الساق	مواضع الاتصال منسخة.	● إزالة الأوساخ من نهاية الساق.
		● وضع الملحقات على أسطح نظيفة فقط.

الضمان

يسري في كل دولة شروط الضمان التي تضعها شركة التسويق
المتخصصة التابعة لنا. نحن نتولى إصلاح الأخطاء التي قد تطرأ على
جهازك خلال فترة الضمان بدون مقابل، عندما يكون سبب هذه
الأعطال ناجم عن عيب في المواد المستخدمة أو في عملية
التصنيع. في حالة استحقاق الضمان، توجه من فضلك بقسيمة
الشراء إلى أقرب موزع أو مركز خدمة عملاء معتمد.
(العنوان على الصفحة الخلفية)

رموز على الجهاز

علامات تحذير عامة	
اقرأ تعليمات التشغيل وكافة تعليمات السلامة قبل بدء التشغيل.	
ارتد واقي للسمع ونظارات واقية مناسبة أثناء استخدام الجهاز.	
ارتد عند استخدام الجهاز قفازات متينة وضد الانزلاق.	
ارتد أحذية واقية مقاومة للانزلاق عند استخدام الجهاز.	
خطر الإصابة. عدم لمس أدوات القطع الحادة.	
الخطر الكهربائي. عند العمل باستخدام الجهاز، حافظ على مسافة لا تقل عن 10 أمتار بعيداً عن الخطوط الهوائية.	
الخطر بسبب الأشياء المتطايرة. ابعد المشاهدين وخاصة الأطفال والحيوانات 15 م على الأقل من نطاق مكان العمل.	

مواصفات الجهاز

يتم في دليل التشغيل هذا شرح التجهيزات الكاملة. وفقاً للموديل، ستكون هناك اختلافات في نطاق التوريد (انظر العبوة).

صورة انظر صفحات الرسومات صورة إيضاحية A

1. واقي الشفرة
2. شفرة القص
3. مكنتة المواد المقطوعة
4. عمود
5. لوحة البيانات
6. ذراع القفل
7. ذراع لضبط زاوية القطع

بدء التشغيل

تركيب الأداة المتعددة

1. توصيل الساق مع قارئة الأداة المتعددة (انظر تعليمات التشغيل Multi-Tool MT 36 Bp).
صورة إيضاحية B

تركيب مكنتة المواد المقصوصة

1. تركيب مكنتة المواد المقصوصة.
صورة إيضاحية C

التشغيل

نتصح أن يحصل المستخدمون للمرة الأولى قبل العمل على إرشادات من قبل شخص خبير وأن يتدربوا على التعامل واستعمال تقنيات الجهاز.

ضبط زاوية القطع

يمكن موازنة الزاوية بين الساق ومقص الشجيرات مع ظروف العمل.

صورة إيضاحية D

تنويه

شفرة القص حادة

إصابات بجروح
ارتد قفازات واقية عند إجراء أعمال على شفرة القص.

1. تركيب واقي الشفرة.

صورة إيضاحية E

2. وضع الجهاز على أرض مستوية.
3. الضغط على قفل المقبض.

صورة إيضاحية F

4. يتم تحرير المقبض لضبط زاوية القطع.
4. الضغط على المقبض لضبط زاوية القطع.

صورة إيضاحية G

5. موازنة الزاوية بين الساق ومقص الشجيرات.
6. تحرير المقبض لضبط زاوية القطع. يجب التأكد من أن المقبض مثبت في التجويف.
7. تحرير قفل المقبض.
8. يتم قفل المقبض لضبط زاوية القطع.
8. إزالة واقي الشفرة.

الاستعمال

تنويه

خطر الإصابة نتيجة الشفرة الحادة

ارتد نظارات واقية وواقي للسمع في جميع الأعمال على الجهاز.

تحذير

خطر الإصابة نتيجة الحركات غير المتحكم بها للجهاز

امسك الجهاز دائماً بكلتا اليدين بإحكام.
ارتد حزام الحمل دائماً.

1. تحقق من عدم وجود أي أجسام غريبة مثل الأوراق أو شرائح بلاستيكية أو أسلاك أو حجارة وغيرها ويجب إزالتها إذا لزم الأمر.
2. إزالة واقي الشفرة.

صورة إيضاحية H

3. تشغيل الجهاز، انظر تعليمات التشغيل Multi-Tool MT 36 Bp.
4. تقليم شجيرات التحويطة.

صورة إيضاحية I

إيقاف التشغيل

1. إخراج البطارية من الجهاز (انظر تعليمات التشغيل Multi-Tool MT 36 Bp).
2. تنظيف الجهاز (انظر الفصل تنظيف الجهاز).

فك الأداة المتعددة

1. فصل الملحقات من الأداة المتعددة (انظر تعليمات التشغيل Multi-Tool MT 36 Bp).

- يمكن أن يسبب الاهتزاز بإصابات. استخدم لكل عمل الأداة المناسبة، استخدم المقبض المخصص لذلك وحدد فترة العمل والتعرض.
- يمكن أن تؤدي الضوضاء إلى أضرار بالسمع. ارتد وقي للسمع وحدد قدرة التحمل.

تقليل المخاطر

⚠ تنويه

- قد يؤدي استخدام الجهاز لفترة طويلة متواصلة إلى حدوث مشاكل بسرطان الدورة الدموية في اليدين وذلك بسبب الاهتزازات. لا يمكن أن يتم تحديد فترة الاستخدام بشكل عام، لأن ذلك يتعلق بعدد عوامل مؤثرة:
- استعداد شخصي لضعف الدورة الدموية (غالبا أصابع باردة، وخز في الأصابع)
- درجة حرارة المحيط المنخفضة. استخدم قفازات دافئة لحماية اليدين.
- يتم عن طريق مسك الجهاز بشكل قوي. منع دوران الدورة الدموية.
- تكون عملية الاستخدام المتواصلة أكثر ضررا من الاستخدام المتقطع من خلال وفقات الأسترحة.
- عند استخدام الجهاز بشكل منظم ولفترات طويلة وحينها يتكرر ظهور عوارض مثل تمييل الأصابع، أصابع باردة، ينبغي عليك مراجعة الطبيب.

الاستخدام المطابق لتعليمات

- ملحق مقص تقليم الشجيرات المزود بعضا مخصص للاستخدام المهني.
- تم تصميم الملحقات للاستخدام مع الأداة المتعددة MT 36 Bp.
- الجهاز مخصص للاستخدام الخارجي فقط.
- لأسباب تتعلق بالسلامة، يجب أن يتم إمساك الجهاز دائما بشكل آمن بكفنا اليدين.
- الجهاز مخصصا لقص التحويطات والشجيرات والنباتات المشابهة. يقف المستخدم بشكل آمن على الأرض.
- لا يسمح باستخدام الجهاز إلا في بيئة جافة جيدة الإضاءة.
- أي استخدام آخر مثلا قص الحشيش، الأشجار والأغصان غير مسموح به.

حماية البيئة

- المواد المستخدمة في التغليف قابلة لإعادة التدوير. يرجى التخلص من مواد التغليف بطريقة تحافظ على البيئة.
- تحتوي الأجهزة الكهربائية والالكترونية مواد قيمة قابلة لإعادة التدوير وغالبا على أجزاء مثل البطاريات، متراكمت أو الزبوت والتي قد تشكل خطورة على صحة الإنسان والبيئة في حالة التعامل معها أو تم التخلص منها بصورة خاطئة. إلا أن هذه الأجزاء ضرورية لتشغيل الجهاز بصورة سليمة. لا يجوز التخلص من الأجهزة المميزة بهذا الرمز عن الفئات المنزلية.

إرشادات حول مواد المحتويات (REACH)

تجد المعلومات الحالية حول مواد المحتويات على الموقع: www.kaercher.com/REACH

الملحقات التكميلية وقطع الغيار

استخدام الملحقات التكميلية الأصلية وقطع الغيار الأصلية فقط، والتي تضمن تشغيل الجهاز بشكل آمن وخال من الاختلالات. تجد المعلومات الخاصة بالملحقات التكميلية وقطع الغيار على الموقع www.kaercher.com.

محتوى التسليم

محتوى تسليم الجهاز مصور على العبوة. تأكد من وجود جميع محتويات العبوة عند فتحها. وفي حالة نقص أية ملحقات تكميلية أو اكتشاف أي تلف بها ناتج عن عملية النقل، يرجى إخطار البائع.

⚠ **تنويه** • استخدم تجهيزه حماية كاملة للنظر والسمع. • ارتد خوذة واقية للرأس أثناء العمل في الأماكن التي يوجد فيها خطر سقوط أشياء. • خطر الإصابة عند التقاط أجزاء الجهاز المتحركة للملابس الفضفاضة أو الشعر أو الخلى. ابعده الملابس والخلى عن الأجزاء المتحركة للماكينة. اربط الشعر الطويل الى الخلف. • تأكد قبل بدء تشغيل الجهاز من عدم وجود إمكانية تلامس أدوات القطع مع أي شيء آخر. • لا تستخدم الجهاز على السالم أو على أماكن غير ثابتة. • من المحتمل أن تعيق حماية السمع القدرة على سماع أصوات التحذير، لذلك احرص على معرفة المخاطر المحتملة التي تتواجد بالقرب وفي مكان العمل. • قد تحد الضوضاء من قدرتك على السمع، لذلك احرص على معرفة المخاطر المحتملة التي تتواجد بالقرب وفي مكان العمل.

⚠ **تنبيه** • لا تستخدم الجهاز بقوة في قص الشجيرات الكثيفة. فهذا يمكن أن يسبب بانسداد أدوات القطع وإبطاءها. قم بتخفيض سرعة العمل إذا كانت أدوات القص معرقله. • لا تقطع أي أغصان أو فروع ناعية من الواضح أنها كبيرة ولا تتناسب مع الشفرات. استخدم منشار يدوي أو منشار للأغصان بدون محرك لقطع الفروع والأغصان الكبيرة.

النقل والتخزين الآمن

⚠ **تحذير** • قم بإيقاف الجهاز وارتكه ببرد وقم بإزالة علبه البطارية قبل تخزينه أو نقله.

⚠ **تنويه** • تجنب الحوادث أو الإصابات، يُسمح لك بنقل وتخزين الجهاز فقط إذا كان الجهاز مزود بواقف الشفرة وتمت إزالة البطارية منه. • خطر الإصابة وحدوث تلفيات بالجهاز. قم بأمين الجهاز ضد الحركة أو السقوط عند إجراء عملية النقل. • قم بتخزين علبه البطارية بشكل منفصل عن الجهاز لأسباب السلامة.

⚠ **تنبيه** • قم بإزالة جميع الأجسام الغريبة من الجهاز قبل نقله أو تخزينه. • قم بتخزين الجهاز في مكان جاف ذا تهوية جيدة ولا يمكن للاطفال الوصول إليه. ابعده الجهاز عن المواد المسببة للتآكل مثل المواد الكيميائية للحدائق. • لا تخزن الجهاز في مكان خارجي.

صيانة وعناية أمنة

⚠ **تحذير** • قم بإيقاف المحرك ثم قم بإزالة علبه البطارية وتأكد من أن جميع الأجزاء المتحركة متوقفة بالكامل:

- قبل تنظيف الجهاز أو صيانه.
- قبل تغيير قطع الملحقات.
- خطر الإصابة عن طريق أداة القطع الحادة. عليك توخي الحذر عند إزالة أو تركيب واقف الشفرة، وعند تنظيف الجهاز وتزيتيه. • تأكد من أن الجهاز في حالة سليمة عن طريق إجراء فحص على فترات منتظمة إذا كانت الخواريب والصواميل والبراغي مسدودة بشكل محكم. • قم بعد كل استخدام بإزالة الترسبات باستخدام فرشاة صلبة عن أدوات القطع واستخدام زيت مناسب للحماية من الصدأ قبل إعادة تركيب واقف الشفرة. • نوصي الشركة الصانعة باستخدام بخاخ لحماية من الصدأ والتزيت. اسأل خدمة العملاء التي تتعامل معها عن البخاخ المناسب. يمكنك تزيت أداة القطع قبل كل استعمال بالطريقة الموضحة.

⚠ **تنويه** • لا تستخدم إلا الملحقات وقطع الغيار المصرح بها من الجهة الصانعة. الملحقات التكميلية الأصلية وقطع الغيار الأصلية تضمن تشغيل الجهاز بشكل آمن وخال من الاختلالات.

⚠ **تنبيه** • نظف المنتج بعد كل استعمال باستخدام قفوة ناعمة وجافة.

⚠ **إرشاد** • لا يُسمح بإجراء أعمال الخدمة والصيانة إلا من قبل عمال متخصصين وموهلين لذلك فقط. ننصح بأن يتم إرسال المنتج إلى مركز خدمة معتمد للإصلاح. • نسمح لك بإجراء الإعدادات والإصلاحات الموضحة في دليل التشغيل هذا فقط. اتصل بمركز خدمة العملاء المعتمد الذي تتعامل معه بشأن الإصلاحات الإضافية.

مخاطر متبقية

⚠ تحذير

- حتى وإن تم استخدام الجهاز كما هو منصوص عليه، إلا أن بعض المخاطر تبقى موجودة. من المحتمل أن تنشأ المخاطر التالية عند استخدام الجهاز.
- إصابات ناجمة عن الاحتكاك بأدوات القص. ابعده أدوات القص بعيدا عن الجسم. استخدم واقف الشفرة عند عدم العمل.

إرشادات السلامة	166
الاستخدام المطابق للتعليمات	167
حماية البيئة	167
الملحقات التكميلية وقطع الغيار	167
محتوى التسليم	167
رموز على الجهاز	168
مواصفات الجهاز	168
بدء التشغيل	168
التشغيل	168
النقل	169
التخزين	169
العناية والصيانة	169
أعمال الصيانة	169
مساعدة في حالة حدوث أعطال	169
الضمان	169
البيانات الفنية	170

- لا تستخدم مقص تقليم الشجيرات في الأحوال الجوية السيئة، خاصة عند وجود خطر البرق. هذا يقلل من خطر التعرض للبرق.
- تقليل خطر التعرض لصدمة كهربائية، لا تستخدم أبداً مقص تقليم الشجيرات بالقرب من خطوط الكهرباء. يمكن أن ينسب ملامسة خطوط الكهرباء أو العمل بالقرب منها في إصابات خطيرة أو صدمة كهربائية تؤدي إلى الوفاة.
- قم دائماً بتشغيل مقص تقليم الشجيرات مع وصلة بكتنا يدك. أمسك مقص تقليم الشجيرات مع الوصلة بكتنا يدك لتجنب فقدان السيطرة.
- قم دائماً بارتداء واقي الرأس عند تشغيل مقص تقليم الشجيرات القضيبي في الأعلى. يمكن أن يؤدي سقوط الأجزاء إلى إصابات خطيرة.

إرشادات السلامة الإضافية

⚠️ خطر • حدوث إصابات خطيرة عند تتطابir أشياء من شفرة القطع أو عند إنقاف سلك أو حبل على أداة القطع. تحقق بدقة من مكان العمل قبل الاستخدام بعدم وجود أي أشياء مثل الحجارة، العصي، المعادن، أسلاك، عظام أو ألعاب ويجب إزالة هذه إذا وجدت. • لا تستخدم الجهاز أبداً عند وجود أطفال أو حيوانات في محيط 15 متر، نظرا لوجود خطر تتطابir أشياء من شفرة القطع. • يجب عدم إجراء أي تغييرات على الجهاز. • إصابات خطيرة بسبب العمل بدون تركيز. لا تستخدم الجهاز إذا كنت تحت تأثير المخدرات أو الكحول أو الأدوية أو عندما تكون مجهدا.

⚠️ تحذير • يمنع استخدام هذا الجهاز من قبل الأطفال أو الأشخاص الذين يعانون من أية إعاقة بدنية أو حسية أو عقلية أو من ليس لديهم الخبرة والمعرفة. • أنت بحاجة إلى النظر إلى منطقة العمل بعد وقت للكشف عن المخاطر المحتملة. استخدم الجهاز عند وجود إضاءة جيدة فقط. • تأكد قبل التشغيل من أن الجهاز وجميع أدوات التحكم وأجهزة السلامة تعمل بشكل صحيح. افحص الأجزاء المرخية، وتأكد من أن جميع الغطائية الواقية والمقابض مثبتة بشكل صحيح وآمن. لا تستعمل الجهاز إذا لم يكن في حالة سليمة. • يجب استبدال الأجزاء المتآكلة أو التالفة قبل تشغيل الجهاز. • ارتد عند استخدام الجهاز سراويل طويل وتقبل، ملابس ذات أكمام طويلة وحزمة ضد الانزلاق. لا تعمل حافي القدمين. لا ترتدي الصنادل أو السراويل القصيرة. تجنب ارتداء ملابس فضفاضة أو ملابس مزودة بأربطة وأشرطة. • خطر الارتداد بسبب فقدان التوازن. تجنب وضع الجسم غير الطبيعي وقم بتأمين مكان وقوفك بشكل آمن وحافظ على التوازن. • امسك الجهاز دائما بكتنا اليدين. امسك المقبض الأمامي بإحدى اليدين بإحكام. وامسك باليد الأخرى المقبض الخلفي بإحكام، ثم قم بتشغيل زر التحرير ومفتاح الجهاز. • يجب عليك ارتداء حزام المرفق عند استخدام الجهاز. تم تجهيز حزام الحمل بقلع سريع. يساعد حزام الحمل على التحكم في الجهاز عند إنزاله بعد القصد وتحمّل وزن الجهاز أثناء القصد. • إصابات خطيرة إذا تعجز خلع حزام الحمل بالسرعة الكافية في حالة الطوارئ. تعرف جيدا على حزام الحمل وآلية القفل الكافية قبل استخدام الجهاز. لا ترتدي ملابس على حزام الكف، ولا تمنع أبداً بأي طريقة أخرى إمكانية الوصول إلى آلية القفل الكافية. • خطر الصعق الكهربائي. لا تستخدم الجهاز في محيط 10 أمتار من الخطوط الكهربائية المفتوحة. • لا تستخدم الجهاز بالقرب من العمدة، الأسوار أو المباني أو الأشياء الثابتة. • شفرات الجهاز حادة. ارتد قفازات واقية منسبة وأحذية بحذر إذا قمت بأعمال تركيب، تغيير، تنظيف أو فحص مكان البراعم. • يجب استبدال الأجزاء المتآكلة أو التالفة قبل تشغيل الجهاز. • توقف الوحدة فوراً، وتوقف من التلف، أو حدد سبب الاهتزاز، إذا تم إسقاط الوحدة أو خطبها، أو اهتزت بشكل غير طبيعي. قم بإصلاح الأضرار بواسطة وحدة ممتدة، أو استبدل الجهاز. • تحقق قبل كل استخدام من أن وصلة ساق القضب وأداة القصد منسبة بشكل آمن.

- تحقق قبل قص التحويلة أو الشجيرات من عدم وجود أشخاص أو حيوانات خلفها أو في داخلها. • قم بإيقاف المحرك، إزالة علبة البطارية وتأكد من أن جميع الأجزاء المنحرفة متوقفة بالكامل. • قبل إعداد موضع العمل لمكان القص. • قبل تنظيف الجهاز أو إزالته إسدادا. • قبل ترك الجهاز بدون مراقبة. • قبل فحص الجهاز، انتظر أو قم بإجراء أعمال عليه.

إرشادات السلامة



اقرأ فصل السلامة هذا ودليل التشغيل الأصلي هذا أيضا قبل استخدام الجهاز لأول مرة، ثم تصرف طبقا لذلك. حافظ على دليل التشغيل الأصلي للاستخدام لاحقا أو تسليمه للمالك التالي.

درجات الخطر

⚠️ خطر

- إشارة إلى خطر مباشر وشيك الحدوث وقد يؤدي إلى إصابات جسدية بالغة أو إلى الوفاة.

⚠️ تحذير

- إشارة إلى موقف قد تحفه المخاطر وقد يؤدي إلى إصابات جسدية بالغة أو إلى الوفاة.

⚠️ تنويه

- إشارة إلى موقف قد تحفه المخاطر وقد يؤدي إلى إصابات بسيطة.

تتبيه

- إشارة إلى موقف قد تحفه المخاطر وقد يؤدي إلى حدوث أضرار مادية.

إرشادات السلامة لمقص تقليم الشجيرات القضيبي

- عليك إبعاد جميع أجزاء الجسم عن الشفرة. لا تمم بإزالة المادة المقطوعة أو تمسك المادة المراد قطعها أثناء تحرك الشفرات. تستمر الشفرات في الحركة بعد إيقاف المفتاح. إن أي لحظة عدم انتباه عند تشغيل مقص تقليم الشجيرات قد تؤدي إلى إصابات خطيرة.
- احمل مقص تقليم الشجيرات من المقبض مع تثبيت الشفرة واحرص على عدم تشغيل أي مفاتيح. يؤدي حمل مقص تقليم الشجيرات بشكل صحيح إلى تقليل مخاطر التشغيل غير المقصود والإصابة اللاحقة من خلال الشفرات.
- عند نقل أو تخزين مقص تقليم الشجيرات، قم دائما بتركيب غطاء الشفرة. يقلل التعامل الصحيح مع مقص تقليم الشجيرات من خطر الإصابات التي تسببها الشفرات.
- قبل إزالة المواد المنحرفة أو صيانة الجهاز، تأكد من إيقاف جميع مفاتيح الجهاز وإزالة حزمة البطارية أو فصلها. يمكن أن يؤدي التشغيل غير المتوقع لمقص تقليم الشجيرات عند إزالة المواد المنحرفة أو أثناء أعمال الصيانة إلى إصابات خطيرة.
- أمسك مقص تقليم الشجيرات فقط من أسطح المسك المعروفة، حيث يمكن للشفرة ملامسة الوصلات المعدنية. إذا لامست الشفرات سلكا حيا، فقد تصعب الأجزاء المعدنية المكشوفة من مقص تقليم الشجيرات حية، ويمكن أن تصيب المشغل بصدمة كهربائية.
- احتفظ بجميع أسلاك الكهرباء والوصلات بعيداً عن منطقة القطع. يمكن أن تخفي أسلاك الكهرباء في سياج أو شجيرات ويمكن قطعها عن طريق الشفرة.



THANK YOU!
MERCI! DANKE! ¡GRACIAS!



Registrieren Sie Ihr Produkt und profitieren Sie von vielen Vorteilen.

Register your product and benefit from many advantages.

Enregistrez votre produit et bénéficiez de nombreux avantages.

Registre su producto y aproveche de muchas ventajas.

www.kaercher.com/welcome



Bewerten Sie Ihr Produkt und sagen Sie uns Ihre Meinung.

Rate your product and tell us your opinion.

Évaluer votre produit et dites-nous votre opinion.

Reseñe su producto y díganos su opinión.



www.kaercher.com/dealersearch

Alfred Kärcher SE & Co. KG

Alfred-Kärcher-Str. 28-40

71364 Winnenden (Germany)

