

## WB 7 Plus 3-in-1 wash brush



Deutsch	5
English	9
Français	13
Italiano	18
Nederlands	22
Español	26
Português	30
Dansk	35
Norsk	39
Svenska	42
Suomi	47
Ελληνικά	50
Türkçe	55
Русский	59
Magyar	63
Čeština	68
Slovenščina	72
Polski	75
Românește	80
Slovenčina	84
Hrvatski	89
Srpski	92
Български	96
Eesti	101
Latviešu	105
Lietuviškai	109
Українська	113
Қазақша	117
中文	122
日本語	125
繁體中文	129
한국어	132
العربية	136



**Register  
your product**  
[www.kärcher.com/welcome](http://www.kärcher.com/welcome)



A



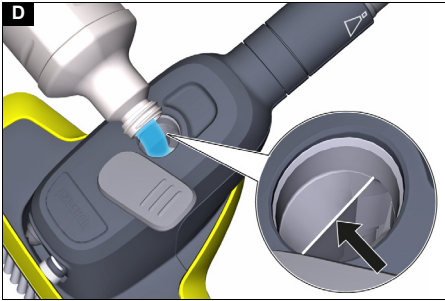
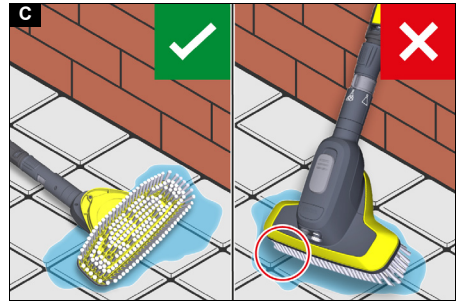
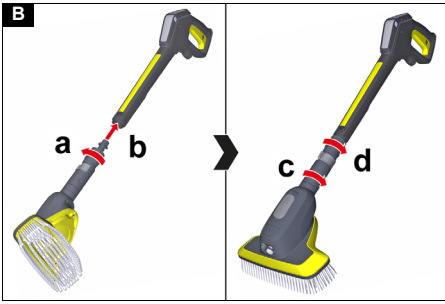

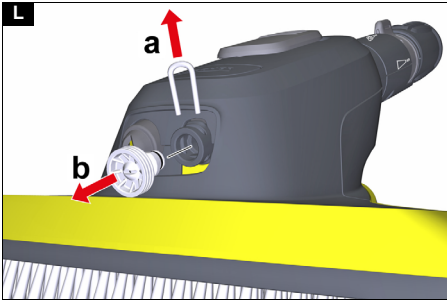
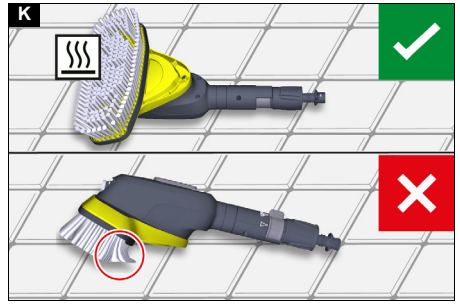

## Inhalt

Allgemeine Hinweise .....	5
Sicherheitshinweise .....	5
Abbildungen und Beschreibungen in dieser Betriebsanleitung .....	5
Umweltschutz .....	5
Bestimmungsgemäße Verwendung .....	5
Zubehör und Ersatzteile .....	5
Lieferumfang .....	5
Gerätebeschreibung .....	5
Inbetriebnahme .....	6
Reinigungsmittel einfüllen .....	6
Betrieb .....	6
Nach dem Gebrauch .....	7
Lagerung .....	7
Pflege und Wartung .....	8
Hilfe bei Störungen .....	8
Garantie .....	8

## Allgemeine Hinweise



Lesen Sie vor der ersten Benutzung des Geräts diese Originalbetriebsanleitung sowie die Betriebsanleitung und die Sicherheitshinweise des Kärcher Hochdruckreinigers, mit dem das Gerät verwendet werden soll. Handeln Sie danach.

Bewahren Sie alle Hefte für den späteren Gebrauch oder für Nachbesitzer auf.

## Sicherheitshinweise

### ⚠ VORSICHT

- Nehmen Sie das Gerät nicht in Betrieb, solange sich weitere Personen oder Tiere in der Nähe des Geräts befinden.
- Schalten Sie nach Beendigung der Reinigungsarbeiten den Hochdruckreiniger aus und trennen Sie das Gerät von der Hochdruckpistole, bevor Sie das Gerät prüfen oder pflegen.
- Verletzungsgefahr durch Rückstoß. Sorgen Sie für sicheren Stand und halten Sie die Hochdruckpistole gut fest.
- Die maximal zulässige Wassertemperatur beträgt 60°C.

## ACHTUNG

### Beschädigungsgefahr!

Beschädigungsgefahr durch zu geringen Abstand der Hochdruckdüse.

Betätigen Sie die Hochdruckpistole nur, solange sich die Hochdruckdüse in ausreichendem Abstand zu Oberflächen befindet.

Halten Sie zwischen lackierten Oberflächen und der Hochdruckdüse mindestens 30 cm Abstand ein.

## Hinweis

- Beachten Sie unbedingt auch die Sicherheitshinweise und die Betriebsanleitung des verwendeten Hochdruckreinigers sowie örtliche Gesetze, Vorschriften und Verordnungen.

## Abbildungen und Beschreibungen in dieser Betriebsanleitung

Abbildungen und Beschreibungen in dieser Betriebsanleitung können vom Lieferumfang und der Ausstattung Ihres Geräts abweichen.

### Hinweis

Technische Änderungen vorbehalten.

## Umweltschutz



Die Verpackungsmaterialien sind recyclebar. Bitte Verpackungen umweltgerecht entsorgen.



Altgeräte enthalten wertvolle recyclingfähige Materialien, die einer Verwertung zugeführt werden sollten. Bitte entsorgen Sie Altgeräte deshalb über geeignete Sammelsysteme.



Arbeiten mit Reinigungsmitteln dürfen nur auf flüssigkeitsdichten Arbeitsflächen mit Anschluss an die Schmutzwasserkanalisation durchgeführt werden. Reinigungsmittel nicht in Gewässer oder Erdrreich eindringen lassen.

### Hinweise zu Inhaltsstoffen (REACH)

Aktuelle Informationen zu Inhaltsstoffen finden Sie unter: [www.kaercher.de/REACH](http://www.kaercher.de/REACH)

## Bestimmungsgemäße Verwendung

Die Waschbürste WB 7 Plus vereint drei Reinigungsfunktionen und eignet sich ideal zum Reinigen von Oberflächen wie beispielsweise Lack, Glas oder Kunststoff (Gartenmöbel, Fahrzeuge, Motorräder, Wintergärten, Garagentore, Rollläden, Jalousien, etc.).

Die Waschbürste kann mit allen Kärcher Home & Garden Hochdruckreinigern der Klassen K 2 bis K 7 verwendet werden.

In Innenbereichen wie Waschküchen oder Garagen kann die Waschbürste verwendet werden, sofern dort eine Wasserablaufmöglichkeit vorhanden ist.

Verwenden Sie die Waschbürste ausschließlich für den Privathaushalt.

## Zubehör und Ersatzteile

Nur Original-Zubehör und Original-Ersatzteile verwenden, sie bieten die Gewähr für einen sicheren und störungsfreien Betrieb des Geräts.

Informationen über Zubehör und Ersatzteile finden Sie unter [www.kaercher.com](http://www.kaercher.com).

## Lieferumfang

Prüfen Sie beim Auspacken des Geräts den Verpackungsinhalt mit Hilfe der Betriebsanleitung auf Vollständigkeit und auf Beschädigungen. Bei fehlenden Teilen, oder bei Transportschäden, wenden Sie sich bitte an Ihren Händler.

## Gerätebeschreibung

Abbildungen siehe Grafikseite

### Abbildung A

- ① Waschbürste
- ② Einstellung für Reinigungsfunktionen
- ③ Bajonettanschluss
- ④ Überwurfmutter
- ⑤ Deckel für Reinigungsmitteltank
- ⑥ Klammer
- ⑦ Hochdruckdüse

- ⑧ Schaumdüse
- ⑨ Borsten
- ⑩ Kantenschutz
- ⑪ Reinigungsmitteltank

## Inbetriebnahme

1. Den Hochdruckreiniger ausschalten.
2. Die Waschbürste an der Hochdruckpistole anbringen.

### Hinweis

Bei Bedarf können KÄRCHER Verlängerungsrohre verwendet werden.

Bei der Montage auf eine feste Verbindung der Geräte-teile achten.

### Abbildung B

- a Die Überwurfmutter vollständig losdrehen.
- b Den Bajonettanschluss in die Aufnahme an der Hochdruckpistole drücken.
- c Die Waschbürste um 90° im Uhrzeigersinn drehen, bis der Bajonettanschluss an der Aufnahme einrastet.  
Bei Bedarf die Waschbürste 90° gegen den Uhrzeigersinn drehen, um die Borsten nach oben weisen zu lassen.
- d Die Überwurfmutter festdrehen.

## ACHTUNG

### Beschädigungsgefahr!

Beschädigungsgefahr von empfindlichen bzw. lackierten Oberflächen durch aufgenommene Schmutzpartikel.

Gefahr der Beschädigung der Borsten.

Stellen oder legen Sie die Waschbürste niemals auf den Borsten ab, um das Aufnehmen von Schmutzpartikeln und Beschädigungen an den Borsten zu vermeiden. Legen Sie die Waschbürste stets so ab, dass die Borsten nach oben weisen.

### Abbildung C

3. Das Abnehmen der Waschbürste erfolgt in umgekehrter Reihenfolge.

## Reinigungsmittel einfüllen

## ⚠ GEFAHR

### Gesundheitsgefährdung!

Bei unsachgemäßer Verwendung des Reinigungsmittels besteht die Gefahr schwerer Gesundheitsschäden. Beachten Sie das Sicherheitsdatenblatt des Reinigungsmittelherstellers, insbesondere die Hinweise zur persönlichen Schutzausrüstung.

## ACHTUNG

### Beschädigungsgefahr!

Beschädigungsgefahr beim Anwenden ungeeigneter Reinigungsmittel.

Verwenden Sie keine ungeeigneten Reinigungsmittel, die das Gerät und das zu reinigende Objekt beschädigen können.

### Hinweis

Wir empfehlen die Verwendung von Kärcher Reinigungsmitteln wie z. B. Kärcher Universalreiniger, Kunststoffreiniger, Autoshampoo.

1. Den Deckel für Reinigungsmitteltank durch leichtes Ziehen nach oben aus der Einfüllöffnung lösen und zur Seite drehen.

### Abbildung D

2. Die Waschbürste leicht nach unten neigen.

3. Das Reinigungsmittel in den Reinigungsmitteltank füllen.  
Das Reinigungsmittel langsam einfüllen, um Blasenbildung zu vermeiden.  
Höchstens bis zu der Gehäusekante (Pfeil) auffüllen.
4. Den Deckel für Reinigungsmitteltank zurückdrehen und in die Einfüllöffnung drücken.

## Betrieb

### Reinigungsfunktion einstellen

## ACHTUNG



### Beschädigungsgefahr!

Drehen des Einstellrings für Reinigungsfunktionen bei betätigter Hochdruckpistole kann die Waschbürste beschädigen.

Drehen Sie den Einstellring für Reinigungsfunktionen nicht bei betätigter Hochdruckpistole.

1. Den Einstellring für Reinigungsfunktionen zu dem entsprechenden Symbol drehen, um die gewünschte Reinigungsfunktion einzustellen.

### Abbildung E

	<p><b>Flachstrahl</b></p> <p>Beim Betätigen der Hochdruckpistole tritt an der Hochdruckdüse ein Flachstrahl aus.</p> <p>Anwendung:</p> <ul style="list-style-type: none"> <li>• Vorreinigung, lösen grober Verschmutzungen</li> <li>• Gründliche Hauptreinigung</li> <li>• Abspülen von Reinigungsschaum und gelösten Verunreinigungen</li> </ul>
	<p><b>Reinigungsschaum</b></p> <p>Beim Betätigen der Hochdruckpistole tritt an der Schaumdüse Reinigungsschaum aus.</p> <p>Anwendung:</p> <ul style="list-style-type: none"> <li>• Auftragen von Reinigungsmitteln</li> </ul>
	<p><b>Waschbürste</b></p> <p>Beim Betätigen der Hochdruckpistole tritt im Bereich der Borsten Wasser aus.</p> <p>Anwendung:</p> <ul style="list-style-type: none"> <li>• Schonende, mechanische Hauptreinigung mit wasserumspülten Borsten. Lösen und ständiges Abspülen von Verunreinigungen, zur Vermeidung von Oberflächenbeschädigungen.</li> </ul>

### Vorreinigen

## ACHTUNG

### Oberflächenschäden

Beschädigung von empfindlichen bzw. lackierten Oberflächen durch zu geringen Abstand der Hochdruckdüse. Halten Sie bei empfindlichen bzw. lackierten Oberflächen einen Strahlabstand von mindestens 30 cm ein. Verharren Sie nicht auf einer Stelle, sondern halten sie die Waschbürste stets in Bewegung.

Testen Sie die Reinigungsfunktionen zunächst an einer unauffälligen Stelle.

1. Die Reinigungsfunktion "Flachstrahl" einstellen, siehe Kapitel *Reinigungsfunktion einstellen*.
2. Die Hochdruckpistole betätigen und die Oberflächen von unten nach oben vorreinigen.

### Abbildung F

## Reinigungsschaum auftragen

1. Die Reinigungsfunktion "Reinigungsschaum" einstellen, siehe Kapitel *Reinigungsfunktion einstellen*.
2. Bei Hochdruckpistolen mit Drucksteuerung die höchste Druckstufe einstellen, um eine optimale Schaumbildung zu erreichen.

### ACHTUNG

#### Beschädigungsgefahr!

Reinigungsschaum kann auf heißen Oberflächen und bei zu langem Einwirken Oberflächen beschädigen. Tragen Sie Reinigungsschaum nicht auf heiße Oberflächen auf und beachten Sie die maximale Einwirkzeit. Lassen Sie Reinigungsschaum nicht antrocknen.

3. Die Hochdruckpistole betätigen und den Reinigungsschaum von unten nach oben auf die zu reinigenden Oberflächen auftragen.

#### Hinweis

Bei geringem Schaumaustrag bzw. kleiner Restmenge im Reinigungsmitteltank, die Schaumdüse wie dargestellt leicht nach unten neigen bzw. Reinigungsmittel nachfüllen.

#### Hinweis

Auf trockener Oberfläche hat das Reinigungsmittel eine bessere Wirkung.

#### Abbildung G

## Mit Waschbürste reinigen

### ACHTUNG

#### Lackschäden

Beschädigung von Oberflächen durch verschmutzte Waschbürste.

Stellen Sie sicher, dass die Waschbürste frei von Schmutz- oder sonstigen Partikeln ist, bevor Sie sie einsetzen.

1. Die Reinigungsfunktion "Waschbürste" einstellen, siehe Kapitel *Reinigungsfunktion einstellen*.

### ACHTUNG

#### Beschädigungsgefahr!

Beschädigung von Oberflächen durch Grobschmutz. Befreien Sie vor jedem Einsatz der Waschbürste die zu reinigenden Oberflächen mit dem Flachstrahl von groben Verschmutzungen, siehe Kapitel *Vorreinigen*.

### ACHTUNG

#### Beschädigungsgefahr!

Beschädigungsgefahr durch zu hohen Kraftaufwand. Führen Sie die Waschbürste mit nur geringem Kraftaufwand über die Oberflächen, um Beschädigungen durch den Kontakt mit dem Waschbürstengehäuse zu vermeiden.

Zusätzlich schützt der Kantenschutz bei Kontakt mit empfindlichen Oberflächen.

2. Die Hochdruckpistole betätigen und mit der Waschbürste die Oberflächen von unten nach oben reinigen.

#### Abbildung H

## Nachreinigen

### ACHTUNG

#### Oberflächenschäden

Beschädigung von empfindlichen bzw. lackierten Oberflächen durch zu geringen Abstand der Hochdruckdüse. Halten Sie bei empfindlichen bzw. lackierten Oberflächen einen Strahlabstand von mindestens 30 cm ein. Verharren Sie nicht auf einer Stelle, sondern halten sie die Waschbürste stets in Bewegung.

Testen Sie die Reinigungsfunktionen zunächst an einer unauffälligen Stelle.

#### Nachreinigen:

1. Die Reinigungsfunktion "Flachstrahl" einstellen, siehe Kapitel *Reinigungsfunktion einstellen*.
2. Die Hochdruckpistole betätigen und verbliebene Verunreinigungen und Reinigungsschaum von unten nach oben abspülen.

#### Abbildung F

## Nach dem Gebrauch

### Reinigungsmitteltank und Schaumdüse spülen

### ACHTUNG

#### Beschädigungsgefahr!

Beschädigungsgefahr durch Zusetzen der Schaumdüse mit eingetrocknetem Reinigungsmittel.

Spülen Sie nach jedem Gebrauch von Reinigungsmitteln den Reinigungsmitteltank und die Schaumdüse.

1. Den Deckel für Reinigungsmitteltank durch leichtes Ziehen nach oben aus der Einfüllöffnung lösen und zur Seite drehen.

#### Abbildung I

2. Nicht verwendetes Reinigungsmittel aus dem Reinigungsmitteltank zurück in die Reinigungsmittelflasche füllen.
3. Den Reinigungsmitteltank etwa zur Hälfte mit sauberem Wasser füllen, ausschwenken und ausleeren.
4. Den Reinigungsmitteltank mit sauberem Wasser füllen.
5. Den Einstellring Reinigungsfunktion in Stellung "Reinigungsschaum" drehen.
6. Die Hochdruckpistole ca. 15 Sek. betätigen. Die Schaumdüse wird gespült.
7. Den Reinigungsmitteltank leeren.
8. Den Deckel für Reinigungsmitteltank zurückdrehen und in die Einfüllöffnung drücken.

## Waschbürste reinigen

Nach jedem Gebrauch die Waschbürste gründlich reinigen und trocknen lassen.

1. Die Waschbürste von der Hochdruckpistole abnehmen, siehe Kapitel *Inbetriebnahme*.
2. Die Waschbürste gründlich mit sauberem Wasser abspülen, insbesondere die Borsten.

#### Abbildung J

### ACHTUNG

#### Beschädigungsgefahr!

Beim Ablegen der Waschbürste auf den Borsten besteht die Gefahr einer dauerhaften Verformung. Legen Sie die Waschbürste nicht auf den Borsten ab.

3. Die Waschbürste kräftig ausschütteln und so ablegen, dass die Borsten nach oben weisen.

#### Abbildung K

4. Die Waschbürste vollständig trocknen lassen.

## Lagerung

### ACHTUNG

#### Beschädigungsgefahr!

Beim Ablegen der Waschbürste auf den Borsten besteht die Gefahr einer dauerhaften Verformung. Legen Sie die Waschbürste nicht auf den Borsten ab.

Die gereinigte, trockene Waschbürste mit nach oben weisenden Borsten an einem frostfreien Ort aufbewahren.

#### Abbildung K

## Pflege und Wartung

### Hochdruckdüse aus- / einbauen

1. Die Waschbürste an der Hochdruckpistole abnehmen, siehe Kapitel *Inbetriebnahme*.
2. Die Hochdruckdüse aus der Waschbürste ausbauen.

#### Abbildung L

### ⚠ VORSICHT

#### Verletzungsgefahr

Bei der Verwendung von Schraubendrehern besteht durch Abrutschen die Gefahr von Stich- und Schnittverletzungen sowie Sachbeschädigungen.

Verwenden Sie Schraubendreher vorsichtig.

- a Die Klammer mit einem Schraubendreher heraushebeln.
- b Die Hochdruckdüse herausziehen.
3. Die Hochdruckdüse in umgekehrter Reihenfolge in die Waschbürste einbauen.

### Hochdruckdüse reinigen

1. Die Hochdruckdüse ausbauen, siehe Kapitel *Hochdruckdüse aus- / einbauen*.
2. Die Hochdruckdüse mit sauberem Wasser in beide Richtungen durchspülen. Eine beschädigte Hochdruckdüse ersetzen.
3. Die Hochdruckdüse einbauen, siehe Kapitel *Hochdruckdüse aus- / einbauen*.

## Hilfe bei Störungen

Störungen haben oft einfache Ursachen, die Sie mit Hilfe der folgenden Übersicht selbst beheben können. Im Zweifelsfall oder bei hier nicht genannten Störungen

wenden Sie sich bitte an den autorisierten Kundendienst.

Fehler	Ursache	Behebung
<b>Der Hochdruckreiniger baut keinen Druck auf oder pulsiert.</b>	Die Hochdruckdüse ist verstopft oder beschädigt.	<ol style="list-style-type: none"> <li>1. Die Hochdruckdüse ausbauen, siehe Kapitel <i>Hochdruckdüse aus- / einbauen</i>.</li> <li>2. Die Hochdruckdüse auf Verstopfung prüfen und ggf. reinigen, siehe Kapitel <i>Hochdruckdüse reinigen</i>.</li> <li>3. Die Hochdruckdüse auf Beschädigung prüfen und ggf. ersetzen.</li> <li>4. Die Waschbürste ohne Hochdruckdüse mit sauberem Wasser durchspülen.</li> <li>5. Die Hochdruckdüse einbauen, siehe Kapitel <i>Hochdruckdüse aus- / einbauen</i>.</li> </ol>
<b>An der Schaumdüse tritt kein oder zu wenig Reinigungsschaum aus.</b>	Der Einstellring für Reinigungsfunktionen ist nicht auf Stellung "Reinigungsschaum" gedreht.	<ol style="list-style-type: none"> <li>1. Den Einstellring für Reinigungsfunktionen auf Stellung "Reinigungsschaum" drehen, siehe Kapitel <i>Reinigungsfunktion einstellen</i>.</li> </ol>
	Kein oder zu wenig Reinigungsmittel im Reinigungsmitteltank.	<ol style="list-style-type: none"> <li>1. Geeignetes Reinigungsmittel in den Reinigungsmitteltank füllen, siehe Kapitel <i>Reinigungsmittel einfüllen</i>.</li> </ol>
	Der Reinigungsmitteltank und die Schaumdüse wurden nach der Verwendung nicht mit sauberem Wasser gespült und sind durch eingetrocknetes Reinigungsmittel zugesetzt.	<ol style="list-style-type: none"> <li>1. Das Reinigungsmittel zurück in die Reinigungsmittelflasche füllen, siehe Kapitel <i>Reinigungsmitteltank und Schaumdüse spülen</i>.</li> <li>2. Den Reinigungsmitteltank mit sauberem, kaltem Wasser füllen.</li> <li>3. Den Einstellring für Reinigungsfunktionen in Stellung "Reinigungsschaum" drehen, und die Hochdruckpistole betätigen, um die Schaumdüse zu spülen.</li> <li>4. Tritt weiterhin kein Schaum aus, den Deckel für Reinigungsmitteltank öffnen und die Waschbürste für 1 h vollständig in sauberes, kaltes Wasser tauchen.</li> <li>5. Den Reinigungsmitteltank mit sauberem, kaltem Wasser füllen, und die Hochdruckpistole ca. 30 Sek. betätigen, um die Schaumdüse zu spülen.</li> <li>6. Den Reinigungsmitteltank leeren.</li> <li>7. Reinigungsmittel in den Reinigungsmittel-tank füllen, siehe Kapitel <i>Reinigungsmittel einfüllen</i>.</li> </ol>

## Garantie

In jedem Land gelten die von unserer zuständigen Vertriebsgesellschaft herausgegebenen Garantiebedingungen. Etwaige Störungen an Ihrem Gerät beseitigen wir innerhalb der Garantiefrist kostenlos, sofern ein Ma-

terial- oder Herstellungsfehler die Ursache sein sollte. Im Garantiefall wenden Sie sich bitte mit Kaufbeleg an Ihren Händler oder die nächste autorisierte Kundendienststelle.  
(Adresse siehe Rückseite)



## Contents

General instructions .....	9
Safety instructions .....	9
Illustrations and descriptions in these operating instructions .....	9
Environmental protection .....	9
Intended use .....	9
Accessories and spare parts .....	9
Scope of delivery .....	9
Description of the device .....	9
Initial startup .....	10
Filling with detergent .....	10
Operation .....	10
After use .....	11
Storage .....	11
Care and service .....	11
Troubleshooting guide .....	12
Warranty .....	12

## General instructions



Before using the device for the first time, read these original operating instructions as well as the operating instructions and safety instructions of the Kärcher high pressure cleaner with which the device is to be used. Act in accordance with them. Keep all booklets for future reference or for future owners.

## Safety instructions

### ⚠ CAUTION

- Do not operate the device while other people or animals are near the device.
- After finishing the cleaning work, switch off the high-pressure cleaner and disconnect the device from the high-pressure gun before checking or performing care work on the device.
- Risk of injury from recoil. Keep proper footing and hold the high-pressure gun and extension tube firmly.
- The maximum permissible water temperature is 60°C.

### ATTENTION

#### **Risk of damage!**

Risk of damage due to insufficient distance of the high-pressure nozzle.

Only operate the high-pressure gun as long as the high-pressure nozzle is at a sufficient distance from surfaces. Keep a distance of at least 30 cm between painted surfaces and the high-pressure nozzle.

#### **Note**

- Be sure to also observe the safety instructions and the operating instructions of the high-pressure cleaner used as well as local laws, regulations and ordinances.

## Illustrations and descriptions in these operating instructions

Illustrations and descriptions in these operating instructions may differ from the scope of delivery and equipment for your device.

#### **Note**

Subject to technical changes without notice.

## Environmental protection



The packing materials can be recycled. Please dispose of packaging in accordance with the environmental regulations.



Old devices contain valuable, recyclable materials that should be recycled. Therefore, please dispose of old devices using suitable collection systems.



Working with detergents may only be performed on watertight working areas with connection to the waste water sewage system. Do not allow detergent to enter waterways or the soil.

### Notes on the content materials (REACH)

Current information on content materials can be found at: [www.kaercher.de/REACH](http://www.kaercher.de/REACH)

## Intended use

The WB 7 Plus washing brush combines three cleaning functions and is ideal for cleaning surfaces such as paint, glass or plastic (garden furniture, vehicles, motorbikes, winter gardens, garage doors, roller shutters, blinds, etc.).

The washing brush can be used with all Kärcher Home & Garden high-pressure cleaners of the K 2 to K 7 classes.

The washing brush can be used in indoor areas such as laundry rooms or garages as long as there is a water drainage possibility.

Use the washing brush in private households only.

## Accessories and spare parts

Only use original accessories and original spare parts. They ensure that the appliance will run fault-free and safely.

Information on accessories and spare parts can be found at [www.kaercher.com](http://www.kaercher.com).

## Scope of delivery

When unpacking the device, use the operating instructions to check the contents of the box for completeness and for damage. Please contact your dealer if any parts are missing or in the event of any shipping damage.

## Description of the device

For the illustrations, refer to the graphics page **Illustration A**

- ① Washing brush
- ② Adjustment ring for cleaning functions
- ③ Bayonet connector
- ④ Union nut
- ⑤ Lid for detergent tank
- ⑥ Clip
- ⑦ High-pressure nozzle
- ⑧ Foam nozzle
- ⑨ Bristles
- ⑩ Edge protection
- ⑪ Detergent tank

## Initial startup

1. Switch off the high-pressure cleaner.
2. Attach the washing brush to the high-pressure gun.

### Note

*KÄRCHER extension tubes can be used if necessary. Ensure that the device parts are tightly connected on installation.*

### Illustration B

- a. Completely unscrew the union nut.
- b. Press the bayonet connection into the mount on the high-pressure gun.
- c. Turn the washing brush clockwise by 90° until the bayonet connection engages on the mount. If necessary, turn the washing brush 90° anti-clockwise to let the bristles point upwards.
- d. Tighten the union nut.

## ATTENTION

### Risk of damage!

*Risk of damage to sensitive or painted surfaces due to absorbed dirt particles.*

*Risk of damage to the bristles.*

*Never place or lay the washing brush on the bristles to avoid picking up dirt particles and damaging the bristles. Always place the washing brush so that the bristles point upwards.*

### Illustration C

3. Removing the washing brush is done in the reverse order.

## Filling with detergent

## ⚠ DANGER

### Health risk!

*There is a danger of serious damage to health if the detergent is used improperly.*

*Observe the safety data sheet of the detergent manufacturer, in particular the instructions on personal protective equipment.*

## ATTENTION

### Risk of damage!

*Risk of damage if unsuitable detergents are used.*

*Do not use any unsuitable detergents that can damage the device or the object to be cleaned.*

### Note

*We recommend using Kärcher detergents such as e.g. Kärcher Universal Cleaner, Plastic Cleaner, Car Shampoo.*

1. Release the detergent tank lid by pulling it slightly upwards out of the filling opening and turn it to the side.

### Illustration D

2. Tilt the washing brush slightly downwards.
3. Fill the detergent into the detergent tank. Pour in the detergent slowly to avoid bubbles. Fill up to the edge of the housing (arrow) at the most.
4. Turn back the detergent tank cap and press it into the filling opening.

## Operation

### Setting the cleaning function

## ATTENTION



### Risk of damage!

*Turning the adjustment ring for cleaning functions while the high-pressure gun is actuated can damage the washing brush.*

*Do not turn the adjustment ring for cleaning functions while the high-pressure gun is actuated.*

1. Turn the cleaning function adjustment ring to the corresponding symbol to set the desired cleaning function.

### Illustration E

	<b>Flat jet</b> A flat jet comes out of the high-pressure nozzle when the high-pressure gun is actuated. Application: <ul style="list-style-type: none"><li>● Pre-cleaning, loosening coarse dirt</li><li>● Thorough main cleaning</li><li>● Rinsing off cleaning foam and dissolved soiling</li></ul>
	<b>Cleaning foam</b> Cleaning foam comes out of the foam nozzle when the high-pressure gun is actuated. Application: <ul style="list-style-type: none"><li>● Application of detergents</li></ul>
	<b>Washing brush</b> Water is emitted in the area of the bristles when the high-pressure gun is actuated. Application: <ul style="list-style-type: none"><li>● Gentle, mechanical main cleaning with water-rinsed bristles. Loosening and constant rinsing of soiling, to avoid surface damage.</li></ul>

### Pre-clean

## ATTENTION

### Surface damage

*Damage to sensitive or painted surfaces due to insufficient distance of the high-pressure nozzle.*

*For sensitive or painted surfaces, keep a spray distance of at least 30 cm.*

*Do not remain in one area, but rather keep the washing brush in motion.*

*First test the cleaning functions on an inconspicuous spot.*

1. Set the "Flat jet" cleaning function, see chapter *Setting the cleaning function*.
2. Operate the high-pressure gun and pre-clean the surfaces from bottom to top.

### Illustration F

### Applying cleaning foam

1. Set the "Cleaning foam" cleaning function, see chapter *Setting the cleaning function*.
2. For high-pressure guns with pressure control, set the highest pressure level to achieve optimum foaming.

## ATTENTION

### Risk of damage!

*Cleaning foam can damage surfaces on hot surfaces and if left on too long.*

*Do not apply cleaning foam to hot surfaces and observe the maximum contact time.*

*Do not allow cleaning foam to dry on the surfaces being cleaned.*

3. Operate the high-pressure gun and apply the cleaning foam from the bottom to the top of the surfaces to be cleaned.

## Note

If the foam output is low or the residual amount in the detergent tank is small, tilt the foam nozzle slightly downwards as shown or top up with detergent.

## Note

The detergent has a better effect on a dry surface.

### Illustration G

## Cleaning with the washing brush

### ATTENTION

#### Paint damage

Damage to surfaces through a dirty washing brush. Make sure that the washing brush is free from dirt or other particles before using it.

1. Set the "Washing brush" cleaning function, see chapter *Setting the cleaning function*.

### ATTENTION

#### Risk of damage!

Damage to surfaces due to coarse dirt.

Remove coarse dirt from the surfaces to be cleaned with the flat jet before each use of the washing brush, see chapter *Pre-clean*.

### ATTENTION

#### Risk of damage!

Risk of damage due to excessive force.

Guide the washing brush over the surfaces with only a small amount of force to avoid damage caused by contact with the washing brush housing.

In addition, the edge protector protects against contact with sensitive surfaces.

2. Operate the high-pressure gun and clean the surfaces from bottom to top with the washing brush.

### Illustration H

## Post-cleaning

### ATTENTION

#### Surface damage

Damage to sensitive or painted surfaces due to insufficient distance of the high-pressure nozzle.

For sensitive or painted surfaces, keep a spray distance of at least 30 cm.

Do not remain in one area, but rather keep the washing brush in motion.

First test the cleaning functions on an inconspicuous spot.

#### Post-cleaning:

1. Set the "Flat jet" cleaning function, see chapter *Setting the cleaning function*.
2. Operate the high-pressure gun and rinse off any remaining soiling and cleaning foam from the bottom up.

### Illustration F

## After use

## Rinsing the detergent tank and foam nozzle

### ATTENTION

#### Risk of damage!

Risk of damage due to clogging of the foam nozzle with dried detergent.

Rinse the detergent tank and foam nozzle after each use of detergent.

1. Release the detergent tank lid by pulling it slightly upwards out of the filling opening and turn it to the side.

### Illustration I

2. Fill unused detergent from the detergent tank back into the detergent bottle.
3. Fill the detergent tank about halfway with clean water, swing it out and empty it.
4. Fill the detergent tank with clean water.
5. Turn the cleaning function adjustment ring to the "Cleaning foam" position.
6. Operate the high-pressure gun for approx. 15 sec. The foam nozzle is rinsed.
7. Empty the detergent tank.
8. Turn back the detergent tank cap and press it into the filling opening.

## Cleaning the washing brush

Clean the washing brush thoroughly and let it dry after each use.

1. Remove the washing brush from the high-pressure gun, see chapter *Initial startup*.
2. Rinse the washing brush thoroughly with clean water, especially the bristles.

### Illustration J

### ATTENTION

#### Risk of damage!

There is a danger of permanent deformation when the washing brush is placed on the bristles.

Do not store the washing brush standing on the bristles.

3. Shake out the washing brush vigorously and lay it down so that the bristles point upwards.

### Illustration K

4. Allow the washing brush to dry completely.

## Storage

### ATTENTION

#### Risk of damage!

There is a danger of permanent deformation when the washing brush is placed on the bristles.

Do not store the washing brush standing on the bristles.

Store the cleaned, dry washing brush with the bristles pointing upwards in a frost-free place.

### Illustration K

## Care and service

## Removing/installing the high-pressure nozzle

1. Remove the washing brush from the high-pressure gun, see chapter *Initial startup*.
2. Remove the friction high-pressure nozzle from the washing brush.

### Illustration L

### ⚠ CAUTION

#### Risk of injury

When using screwdrivers, there is a danger of stabbing and cutting injuries as well as material damage due to slipping.

Use screwdrivers carefully.

- a. Lever out the clips the using a screwdriver.
  - b. Pull the high-pressure nozzle out.
3. Install the high-pressure nozzle in the washing brush in the reverse order.

### Cleaning the high-pressure nozzle

1. Remove the high-pressure nozzle, see chapter *Removing/installing the high-pressure nozzle*.

2. Flush the high-pressure nozzle with clean water in both directions. Replace a damaged high-pressure nozzle if necessary.

3. Install the high-pressure nozzle, see chapter *Removing/installing the high-pressure nozzle*.

## Troubleshooting guide

Malfunctions often have simple causes that you can remedy yourself using the following overview. When in

doubt, or in the case of malfunctions not mentioned here, please contact your authorised Customer Service.

Fault	Cause	Rectification
High-pressure cleaner not building up pressure or pulsing.	The high-pressure nozzle is clogged or damaged.	<ol style="list-style-type: none"> <li>1. Remove the high-pressure nozzle, see chapter <i>Removing/installing the high-pressure nozzle</i>.</li> <li>2. Check the high-pressure nozzle for blockage and clean if necessary, see chapter <i>Cleaning the high-pressure nozzle</i>.</li> <li>3. Check the high-pressure nozzle for damage and replace if necessary.</li> <li>4. Rinse the washing brush without the high-pressure nozzle with clean water.</li> <li>5. Install the high-pressure nozzle, see chapter <i>Removing/installing the high-pressure nozzle</i>.</li> </ol>
	The adjustment ring for cleaning functions is not turned to the "Cleaning foam" position.	<ol style="list-style-type: none"> <li>1. Turn the adjustment ring for cleaning functions to the "Cleaning foam" position, see chapter <i>Setting the cleaning function</i>.</li> </ol>
	No detergent or too little detergent in the detergent tank.	<ol style="list-style-type: none"> <li>1. Fill suitable detergent into the detergent tank, see chapter <i>Filling with detergent</i>.</li> </ol>
No foam or too little cleaning foam comes out of the foam nozzle.	The detergent tank and foam nozzle have not been rinsed with clean water after use and are clogged with dried detergent.	<ol style="list-style-type: none"> <li>1. Fill the detergent back into the detergent bottle, see chapter <i>Rinsing the detergent tank and foam nozzle</i>.</li> <li>2. Fill the detergent tank with clean, cold water.</li> <li>3. Turn the cleaning function adjustment ring to the "Cleaning foam" position and operate the high-pressure gun to rinse the foam nozzle.</li> <li>4. If foam still does not come out, open the detergent tank lid and immerse the washing brush completely in clean, cold water for 1 hour.</li> <li>5. Fill the detergent tank with clean, cold water and operate the high-pressure gun for approx. 30 sec. to rinse the foam nozzle.</li> <li>6. Empty the detergent tank.</li> <li>7. Fill detergent into the detergent tank, see chapter <i>Filling with detergent</i>.</li> </ol>

## Warranty

The warranty conditions issued by our relevant sales company apply in all countries. We shall remedy possible malfunctions on your appliance within the warranty period free of cost, provided that a material or manufacturing defect is the cause. In a warranty case, please contact your dealer (with the purchase receipt) or the next authorised customer service site.

(See overleaf for the address)

## Contenu

Remarques générales .....	13
Consignes de sécurité .....	13
Figures et descriptions dans ce manuel d'utilisation .....	13
Protection de l'environnement .....	13
Utilisation conforme .....	13
Accessoires et pièces de rechange .....	13
Etendue de livraison .....	13
Description de l'appareil .....	13
Mise en service .....	14
Remplissage du détergent .....	14
Utilisation .....	14
Après l'utilisation .....	15
Stockage .....	15
Entretien et maintenance .....	16
Dépannage en cas de défaut .....	16
Garantie .....	17

## Remarques générales



Avant d'utiliser l'appareil pour la première fois, lisez ce mode d'emploi original ainsi que le mode d'emploi et les consignes de sécurité du nettoyeur haute pression Kärcher avec lequel l'appareil doit être utilisé. Suivez les instructions qui y figurent.

Conservez tous les documents pour une utilisation ultérieure ou pour le propriétaire suivant.

## Consignes de sécurité

### ⚠ PRÉCAUTION

- Ne pas faire fonctionner l'appareil tant que d'autres personnes ou animaux se trouvent à proximité de l'appareil.
- Une fois les travaux de nettoyage terminés, éteindre le nettoyeur haute pression et débrancher l'appareil du pistolet haute pression avant d'effectuer un contrôle ou un entretien.
- Risque de se blesser par contrecoup. Assurer la stabilité et tenir fermement le pistolet haute pression.
- La température maximale autorisée de l'eau est de 60°C.

### ATTENTION

**Risque d'endommagement !**

Risque d'endommagement dû à une distance trop faible de la buse haute pression.

Actionner le pistolet haute pression uniquement tant que la buse haute pression se trouve à une distance suffisante des surfaces.

Respecter une distance d'au moins 30 cm entre les surfaces peintes et la buse haute pression.

### Remarque

- Respecter également impérativement les consignes de sécurité et le mode d'emploi du nettoyeur haute pression utilisé ainsi que les lois, prescriptions et ordonnances locales.

## Figures et descriptions dans ce manuel d'utilisation

Les figures et descriptions mentionnées dans ce manuel d'utilisation peuvent diverger par rapport au contenu de livraison et à l'équipement de votre appareil.

### Remarque

Sous réserve de modifications techniques.

## Protection de l'environnement



Les matériaux d'emballage sont recyclables. Veuillez éliminer les emballages dans le respect de l'environnement.



Les appareils ancien modèle contiennent de précieux matériaux recyclables et doivent être apportés pour exploitation. Veuillez éliminer les appareils ancien modèle par des systèmes collecteurs adaptés.



Les travaux avec du détergent ne doivent être faits que sur des plans de travail étanches aux liquides, avec raccord à la canalisation d'eaux usées. Ne pas laisser le détergent s'infiltrer dans les eaux ou dans le sol.

### Remarques concernant les matières composantes (REACH)

Les informations actuelles concernant les matières composantes sont disponibles sous : [www.kaercher.de/REACH](http://www.kaercher.de/REACH)

## Utilisation conforme

La brosse de lavage WB 7 Plus combine trois fonctions de nettoyage et est idéale pour nettoyer des surfaces comme par exemple la peinture, le verre ou le plastique (meubles de jardin, véhicules, motos, jardins d'hiver, portes de garage, volets roulants, stores, etc.).

La brosse de lavage peut être utilisée avec tous les nettoyeurs haute pression Kärcher Home & Garden de classe K 2 à K 7.

La brosse de lavage peut être utilisée à l'intérieur, dans les buanderies ou les garages, à condition qu'il y ait une possibilité d'évacuation de l'eau.

Utilisez la brosse de lavage uniquement pour votre ménage.

## Accessoires et pièces de rechange

Utiliser exclusivement des accessoires et pièces de rechange originaux. Ceux-ci garantissent le fonctionnement sûr et sans défaut de votre appareil.

Des informations sur les accessoires et pièces de rechange sont disponibles sur le site Internet [www.kaercher.com](http://www.kaercher.com).

## Etendue de livraison

Lors du déballage de l'appareil, vérifiez à l'aide du manuel d'utilisation que le contenu de l'emballage est complet et qu'il n'est pas endommagé. Si des parties manquent ou en cas de dommage dû au transport, veuillez informer votre distributeur.

## Description de l'appareil

Pour les figures, voir la page des graphiques Illustration A

- ① Brosse de lavage
- ② Bague de réglage des fonctions de nettoyage
- ③ Raccord à baïonnette
- ④ Ecrou-raccord
- ⑤ Couvercle pour bac à détergent
- ⑥ Agrafe
- ⑦ Buse haute pression

- ⑧ Buse à mousse
- ⑨ Poils
- ⑩ Protection des bords
- ⑪ Bac à détergent

## Mise en service

1. Couper le nettoyeur haute pression.
2. Fixer la brosse de lavage sur le pistolet haute pression.

### Remarque

Si nécessaire, des tubes d'extension KÄRCHER peuvent être utilisés.

Veiller à ce que les pièces de l'appareil soient solidement raccordées lors du montage.

### Illustration B

- a Dévisser complètement l'écrou-raccord.
- b Enfoncer le raccord à baïonnette dans le logement sur le pistolet haute pression.
- c Tourner la brosse de lavage de 90° dans le sens des aiguilles d'une montre jusqu'à ce que le raccord à baïonnette s'enclenche sur le logement. Si nécessaire, tourner la brosse de lavage à 90° dans le sens inverse des aiguilles d'une montre pour que les poils soient orientés vers le haut.
- d Serrer l'écrou-raccord.

## ATTENTION

### Risque d'endommagement !

Risque d'endommagement des surfaces sensibles ou peintes par des particules de saleté absorbées.

Risque d'endommager les poils.

Ne jamais placer ou poser la brosse de lavage sur les poils afin d'éviter de ramasser des particules de saleté et d'endommager les poils.

Déposer toujours la brosse de lavage de manière à ce que les poils soient orientés vers le haut.

### Illustration C

3. Le retrait de la brosse de lavage s'effectue dans l'ordre inverse.

## Remplissage du détergent

### ⚠ DANGER

#### Danger pour la santé !

Une utilisation incorrecte du produit de nettoyage peut entraîner de graves problèmes de santé.

Respecter la fiche de données de sécurité du fabricant du détergent, en particulier les remarques sur l'équipement de protection individuelle.

## ATTENTION

### Risque d'endommagement !

Risque d'endommagement en cas d'utilisation de produits de nettoyage inappropriés.

N'utilisez pas des détergents inappropriés qui pourraient endommager l'appareil et l'objet à nettoyer.

### Remarque

Nous recommandons l'utilisation de produits de nettoyage Kärcher tels que le nettoyant universel Kärcher, le nettoyant pour plastique, le shampoing pour voiture.

1. Détacher le couvercle du bac à détergent de l'ouverture de remplissage en le tirant légèrement vers le haut et le tourner sur le côté.

### Illustration D

2. Inclinez légèrement la brosse de lavage vers le bas.

3. Remplir le bac à détergent avec du détergent. Verser le détergent lentement afin d'éviter la formation de bulles. Remplir au maximum jusqu'au bord du boîtier (flèche).
4. Retourner le couvercle du bac à détergent et le pousser dans l'ouverture de remplissage.

## Utilisation

### Régler la fonction de nettoyage

## ATTENTION



### Risque d'endommagement !

Tourner la bague de réglage des fonctions de nettoyage lorsque le pistolet haute pression est actionné peut endommager la brosse de lavage.

Ne pas tourner la bague de réglage des fonctions de nettoyage lorsque le pistolet haute pression est actionné.

1. Tourner la bague de réglage des fonctions de nettoyage vers le symbole correspondant pour régler la fonction de nettoyage souhaitée.

### Illustration E

	<p><b>Jet plat</b></p> <p>Lorsque le pistolet haute pression est actionné, un jet plat sort de la buse haute pression.</p> <p>Utilisation :</p> <ul style="list-style-type: none"> <li>● Pré-nettoyage, dissolution des salissures grossières</li> <li>● Nettoyage principal approfondi</li> <li>● Rinçage de la mousse de nettoyage et des impuretés dissoutes</li> </ul>
	<p><b>Mousse nettoyante</b></p> <p>Lorsque le pistolet haute pression est actionné, de la mousse de nettoyage s'échappe de la buse à mousse.</p> <p>Utilisation :</p> <ul style="list-style-type: none"> <li>● Application de produits de nettoyage</li> </ul>
	<p><b>Brosse de lavage</b></p> <p>Lorsque le pistolet haute pression est actionné, de l'eau s'échappe au niveau des poils.</p> <p>Utilisation :</p> <ul style="list-style-type: none"> <li>● Nettoyage mécanique principal en douceur avec des poils rincés à l'eau. Dissoudre et rincer en permanence les impuretés, pour éviter d'endommager les surfaces.</li> </ul>

### Prénettoyage

## ATTENTION

### Domages aux surfaces

Endommagement des surfaces sensibles ou peintes en raison d'une distance trop faible entre la buse haute pression et la surface.

Pour les surfaces sensibles ou peintes, respectez une distance d'au moins 30 cm entre les rayons.

Ne pas rester statique, toujours maintenir la brosse de lavage en mouvement.

Tester d'abord les fonctions de nettoyage sur un endroit peu visible.

1. Régler la fonction de nettoyage « jet plat », voir chapitre Régler la fonction de nettoyage.

2. Actionner le pistolet haute pression et pré-nettoyer les surfaces de bas en haut.

#### Illustration F

### Appliquer la mousse nettoyante

1. Régler la fonction de nettoyage « Mousse nettoyante », voir chapitre *Régler la fonction de nettoyage*.
2. Pour les pistolets haute pression avec commande de pression, régler le niveau de pression le plus élevé afin d'obtenir une formation de mousse optimale.

### ATTENTION

#### Risque d'endommagement !

*La mousse de nettoyage peut endommager les surfaces si elle est appliquée sur des surfaces chaudes ou si elle agit trop longtemps.*

*Ne pas appliquer de mousse nettoyante sur des surfaces chaudes et respecter le temps d'action maximal. Ne pas laisser la mousse nettoyante sécher.*

3. Actionner le pistolet haute pression et appliquer la mousse nettoyante de bas en haut sur les surfaces à nettoyer.

#### Remarque

*Si la quantité de mousse produite est faible ou s'il reste peu de produit dans le bac à détergent, incliner légèrement la buse de moutage vers le bas comme indiqué ou rajouter du détergent.*

#### Remarque

*Sur une surface sèche, le détergent a un meilleur effet.*

#### Illustration G

### Nettoyer avec une brosse de lavage

### ATTENTION

#### Dommages de peinture

*Endommagement de surfaces dus à une brosse de lavage encrassée.*

*S'assurer que la brosse de lavage ne contient pas de particules de saletés ou autres avant de l'utiliser.*

1. Régler la fonction de nettoyage « Brosse de lavage », voir chapitre *Régler la fonction de nettoyage*.

### ATTENTION

#### Risque d'endommagement !

*Endommagement des surfaces par des salissures grossières.*

*Avant chaque utilisation de la brosse de lavage, débarrasser les surfaces à nettoyer des salissures grossières avec le jet plat, voir chapitre *Prénettoyage*.*

### ATTENTION

#### Risque d'endommagement !

*Risque d'endommagement par un effort trop important. Faire passer la brosse de lavage sur les surfaces avec un minimum d'effort afin d'éviter tout dommage dû au contact avec le corps de la brosse de lavage.*

*De plus, la protection des bords protège en cas de contact avec des surfaces sensibles.*

2. Actionner le pistolet haute pression et nettoyer les surfaces de bas en haut avec la brosse de lavage.

#### Illustration H

### Nettoyage ultérieur

### ATTENTION

#### Dommages aux surfaces

*Endommagement des surfaces sensibles ou peintes en raison d'une distance trop faible entre la buse haute pression et la surface.*

*Pour les surfaces sensibles ou peintes, respectez une distance d'au moins 30 cm entre les rayons.*

*Ne pas rester statique, toujours maintenir la brosse de lavage en mouvement.*

*Tester d'abord les fonctions de nettoyage sur un endroit peu visible.*

#### Nettoyage ultérieur :

1. Régler la fonction de nettoyage « jet plat », voir chapitre *Régler la fonction de nettoyage*.
2. Actionner le pistolet haute pression et rincer les impuretés et la mousse de nettoyage restantes de bas en haut.

#### Illustration F

### Après l'utilisation

#### Rincer le bac à détergent et la buse de mousse

### ATTENTION

#### Risque d'endommagement !

*Risque d'endommagement par le colmatage de la buse à mousse avec du détergent séché.*

*Rincer le bac à détergent et la buse de mousse après chaque utilisation de détergent.*

1. Détacher le couvercle du bac à détergent de l'ouverture de remplissage en le tirant légèrement vers le haut et le tourner sur le côté.

#### Illustration I

2. Retirer le détergent non utilisé du bac à détergent et le remettre dans la bouteille de détergent.
3. Remplir le bac à détergent à moitié environ avec de l'eau propre, le faire pivoter et le vider.
4. Remplir le bac à détergent avec de l'eau propre.
5. Tourner la bague de réglage de la fonction de nettoyage sur la position « Mousse nettoyante ».
6. Actionner le pistolet haute pression pendant environ 15 secondes.  
*La buse de moutage est rincée.*
7. Vider le bac à détergent.
8. Retourner le couvercle du bac à détergent et le pousser dans l'ouverture de remplissage.

### Nettoyer la brosse de lavage

*Après chaque utilisation, nettoyer soigneusement la brosse de lavage et la laisser sécher.*

1. Retirer la brosse de lavage du pistolet haute pression, voir chapitre *Mise en service*.
2. Rincer soigneusement la brosse de lavage à l'eau propre, en particulier les poils.

#### Illustration J

### ATTENTION

#### Risque d'endommagement !

*En posant la brosse de lavage sur les poils, il y a un risque de déformation permanente.*

*Ne pas poser la brosse de lavage sur les poils.*

3. Secouer vigoureusement la brosse de lavage et la déposer de manière à ce que les poils soient orientés vers le haut.

#### Illustration K

4. Laisser la brosse de lavage sécher complètement.

### Stockage

### ATTENTION

#### Risque d'endommagement !

*En posant la brosse de lavage sur les poils, il y a un risque de déformation permanente.*

*Ne pas poser la brosse de lavage sur les poils.*

Conserver la brosse de lavage nettoyée et sèche avec les poils dirigés vers le haut dans un endroit à l'abri du gel.

**Illustration K**

## Entretien et maintenance

### Démonter / monter la buse haute pression

1. Retirer la brosse de lavage du pistolet haute pression, voir chapitre *Mise en service*.
2. Retirer la buse haute pression de la brosse de lavage.

**Illustration L**

### **⚠ PRÉCAUTION**

#### **Risque de blessures**

*L'utilisation de tournevis peut entraîner des risques de plantage et de coupures ainsi que des dégâts matériels en cas de glissement.*

*Utiliser les tournevis avec précaution.*

- a Défaire les agrafes en les soulevant avec un tournevis.
  - b Extraire la buse haute pression.
3. Monter la buse haute pression dans la brosse de lavage dans l'ordre inverse.

### Nettoyer la buse haute pression

1. Démonter les buses de nettoyage, voir chapitre *Démonter / monter la buse haute pression*.
2. Rincer la buse haute pression à l'eau propre dans les deux sens. Remplacer toute buse haute pression endommagée.
3. Monter la buse haute pression, voir chapitre *Démonter / monter la buse haute pression*.

## Dépannage en cas de défaut

Les défauts ont souvent des causes simples que vous pouvez vous-même éliminer à l'aide de l'aperçu suivant. En cas de doute, ou en absence de mention des dé-

fauts, veuillez vous adresser au service après-vente autorisé.

Erreur	Cause	Solution
Le nettoyeur haute pression ne produit aucune pression ou fonctionne par à-coups.	La buse haute pression est bouchée ou endommagée.	<ol style="list-style-type: none"> <li>1. Démonter les buses de nettoyage, voir chapitre <i>Démonter / monter la buse haute pression</i>.</li> <li>2. Vérifier que la buse haute pression n'est pas bouchée et la nettoyer si nécessaire, voir chapitre <i>Nettoyer la buse haute pression</i>.</li> <li>3. Contrôler l'absence de dommage sur la buse haute pression et la remplacer si nécessaire.</li> <li>4. Rincer la brosse de lavage sans buse haute pression avec de l'eau propre.</li> <li>5. Monter la buse haute pression, voir chapitre <i>Démonter / monter la buse haute pression</i>.</li> </ol>



Erreur	Cause	Solution
Il n'y a pas ou trop peu de mousse de nettoyage qui sort de la buse de mous- sage.	La bague de réglage des fonctions de nettoyage n'est pas tournée sur la position « Mousse de nettoyage ».	1. Tourner la bague de réglage des fonctions de nettoyage sur la position « Mousse de nettoyage », voir chapitre <i>Régler la fonction de nettoyage</i> .
	Pas ou trop peu de détergent dans le bac à détergent.	1. Remplir le bac à détergent avec un détergent approprié, voir chapitre <i>Remplissage du détergent</i> .
	Le bac à détergent et la buse de mous- sage n'ont pas été rincés à l'eau propre après l'utilisation et sont obstrués par du détergent séché.	<ol style="list-style-type: none"> <li>1. Remettre le détergent dans la bouteille de détergent, voir chapitre <i>Rincer le bac à détergent et la buse de mousse</i>.</li> <li>2. Remplir le bac à détergent avec de l'eau propre et froide.</li> <li>3. Tourner la bague de réglage des fonctions de nettoyage sur la position « Mousse de nettoyage » et actionner le pistolet haute pression pour rincer la buse de mous- sage.</li> <li>4. Si la mousse ne sort toujours pas, ouvrir le couvercle du bac à détergent et plonger complètement la brosse de lavage dans de l'eau propre et froide pendant 1 heure.</li> <li>5. Remplir le bac à détergent avec de l'eau propre et froide et actionner le pistolet haute pression pendant environ 30 secondes pour rincer la buse de mousse.</li> <li>6. Vider le bac à détergent.</li> <li>7. Remplir du détergent dans le bac à détergent, voir chapitre <i>Remplissage du détergent</i>.</li> </ol>

## Garantie

Les conditions de garantie publiées par notre société commerciale compétente s'appliquent dans chaque pays. Nous remédions gratuitement aux défauts possibles sur votre appareil dans la durée de garantie dans la mesure où la cause du défaut est un vice de matériau ou de fabrication. En cas de garantie, veuillez vous adresser à votre distributeur ou au point de service après-vente autorisé le plus proche avec la facture d'achat.

(Voir l'adresse au dos)

## Indice

Avvertenze generali.....	18
Avvertenze di sicurezza.....	18
Illustrazioni e descrizioni nelle presenti istruzioni per l'uso.....	18
Tutela dell'ambiente.....	18
Impiego conforme alla destinazione.....	18
Accessori e ricambi.....	18
Volume di fornitura.....	18
Descrizione dell'apparecchio.....	18
Messa in funzione.....	19
Rabbocco del detergente.....	19
Messa in funzione.....	19
Dopo l'utilizzo.....	20
Stoccaggio.....	20
Cura e manutenzione.....	21
Guida alla risoluzione dei guasti.....	21
Garanzia.....	22

## Avvertenze generali



Prima di utilizzare l'apparecchio per la prima volta, leggere le presenti istruzioni per l'uso originali, nonché le istruzioni per l'uso e le norme di sicurezza dell'idropulitrice Kärcher con cui l'apparecchio deve essere utilizzato. Agire secondo quanto indicato nelle istruzioni. Conservare tutti i libretti per un uso futuro o per un successivo proprietario.

## Avvertenze di sicurezza

### ⚠ PRUDENZA

- *Non mettere in funzione l'apparecchio quando altre persone o animali si trovano nelle sue vicinanze.*
- *Al termine delle operazioni di pulizia, spegnere l'idropulitrice e scollegare l'apparecchio dalla pistola ad alta pressione prima di effettuare controlli o manutenzioni.*
- *Pericolo di lesioni dovuto al contraccolpo. Mettersi sempre in posizione sicura e tenere saldamente la pistola ad alta pressione.*
- *La temperatura massima consentita dell'acqua è 60°C.*

### ATTENZIONE

#### Pericolo di danneggiamento!

Rischio di danni dovuti alla distanza insufficiente dell'ugello ad alta pressione.  
Utilizzare la pistola ad alta pressione solo quando l'ugello ad alta pressione si trova a una distanza sufficiente dalle superfici.  
Mantenere una distanza di almeno 30 cm tra le superfici verniciate e l'ugello ad alta pressione.

### Nota

- *Osservare anche le istruzioni di sicurezza e le istruzioni per l'uso dell'idropulitrice utilizzata, nonché le leggi, i regolamenti e le ordinanze locali.*

## Illustrazioni e descrizioni nelle presenti istruzioni per l'uso

Le illustrazioni e le descrizioni contenute nelle presenti istruzioni per l'uso possono differire dalla fornitura e dalla dotazione dell'apparecchio.

### Nota

Con riserva di modifiche tecniche.

## Tutela dell'ambiente



I materiali di imballaggio sono riciclabili. Smaltire gli imballaggi nel rispetto dell'ambiente.



Gli apparecchi vecchi contengono materiali riciclabili preziosi da destinare al recupero. Gli apparecchi vecchi devono quindi essere smaltiti tramite gli appositi sistemi di raccolta.



Gli interventi con detersivi possono essere eseguiti solo su superfici di lavoro impermeabili con collegamento alla canalizzazione dell'acqua sporca. Non fare infiltrare il detergente nelle acque di scarico o nel terreno.

### Avvertenze sulle sostanze componenti (REACH)

Per informazioni aggiornate sulle sostanze componenti si veda: [www.kaercher.de/REACH](http://www.kaercher.de/REACH)

## Impiego conforme alla destinazione

La spazzola di lavaggio WB 7 Plus combina tre funzioni di pulizia ed è ideale per la pulizia di superfici come vernice, vetro o plastica (mobili da giardino, veicoli, moto, verande, porte di garage, tapparelle, persiane, ecc.). La spazzola di lavaggio può essere utilizzata con tutte le idropultrici Home & Garden delle classi K 2-K 7.

In ambienti interni, come lavanderie o garage, la spazzola di lavaggio può essere utilizzata a condizione che vi sia la possibilità di scaricare l'acqua.

Utilizzare la spazzola di lavaggio esclusivamente in ambito domestico.

## Accessori e ricambi

Utilizzando solamente accessori e ricambi originali, si garantisce un funzionamento sicuro e privo di disturbi dell'apparecchio.

Si possono trovare informazioni riguardo ad accessori e ricambi su [www.kaercher.com](http://www.kaercher.com).

## Volume di fornitura

Disimballare l'apparecchio e, con l'ausilio delle istruzioni per l'uso, controllare che il contenuto della confezione sia completo e privo di danni. In caso di accessori mancanti o danni dovuti al trasporto, si prega di contattare il rivenditore.

## Descrizione dell'apparecchio

Per le figure vedi pagina dei grafici

Figura A

- ① Spazzola di lavaggio
- ② Anello di regolazione per le funzioni di pulizia
- ③ Attacco a baionetta
- ④ Dado a risvolto
- ⑤ Coperchio per il serbatoio del detergente
- ⑥ Morsetto
- ⑦ Ugello ad alta pressione
- ⑧ Ugello per schiumatura
- ⑨ Setole
- ⑩ Protezione dei bordi
- ⑪ Serbatoio del detergente

## Messa in funzione

1. Spegner l'idropulitrice.
2. Collegare la spazzola di lavaggio alla pistola ad alta pressione.

### Nota

Se necessario, è possibile utilizzare i tubi di prolunga KÄRCHER.

Assicurarsi che le parti dell'apparecchio siano saldamente collegate durante il montaggio.

### Figura B

- a Svitare completamente il dado a risvolto.
- b Premere l'attacco a baionetta nell'alloggiamento della pistola ad alta pressione.
- c Ruotare la spazzola di lavaggio in senso orario di 90° fino a quando l'attacco a baionetta non si innesta nell'alloggiamento.  
Se necessario, ruotare la spazzola di lavaggio di 90° in senso antiorario per far puntare le setole verso l'alto.
- d Fissare il dado a risvolto.

## ATTENZIONE

### Pericolo di danneggiamento!

Pericolo di danneggiamento delle superfici delicate o verniciate dovuto alle particelle di sporco assorbite.

Rischio di danneggiamento delle setole.

Per evitare di raccogliere particelle di sporco e danneggiare le setole, non appoggiare mai la spazzola di lavaggio sulle setole.

Posizionare sempre la spazzola di lavaggio in modo che le setole siano rivolte verso l'alto.

### Figura C

3. La rimozione della spazzola di lavaggio si effettua in ordine inverso.

## Rabbocco del detergente

### ⚠ PERICOLO

#### Pericolo per la salute!

L'uso improprio del detergente comporta il rischio di gravi danni alla salute.

Osservare la scheda tecnica di sicurezza del produttore del detergente, in particolare le indicazioni riguardo all'equipaggiamento di protezione individuale.

## ATTENZIONE

### Pericolo di danneggiamento!

Rischio di danni in caso di utilizzo di detersivi non idonei.

Non utilizzare detersivi non idonei, che possono danneggiare l'apparecchio o l'oggetto da pulire.

### Nota

Si consiglia di utilizzare i detersivi Kärcher come il Detergente universale Kärcher, il Detergente per plastica, lo Shampoo per auto.

1. Sganciare il coperchio del serbatoio del detergente tirandolo leggermente verso l'alto dall'apertura di riempimento e ruotarlo lateralmente.

### Figura D

2. Inclinare leggermente la spazzola di lavaggio verso il basso.
3. Riempire il serbatoio del detergente con il detergente.  
Versarlo lentamente per evitare la formazione di bolle.  
Riempire al massimo fino al bordo dell'alloggiamento (freccia).
4. Riavvitare il tappo del serbatoio e spingerlo nell'apertura di riempimento.

## Messa in funzione

### Impostazione della funzione di pulizia

## ATTENZIONE

### Pericolo di danneggiamento!

La rotazione dell'anello di impostazione delle funzioni di pulizia con la pistola ad alta pressione in funzione può danneggiare la spazzola di lavaggio.

Non ruotare l'anello di impostazione delle funzioni di pulizia quando la pistola ad alta pressione è in funzione.

1. Ruotare l'anello di impostazione delle funzioni di pulizia sul simbolo corrispondente per impostare la funzione di pulizia desiderata.

### Figura E

	<b>Getto piatto</b> Quando si aziona la pistola ad alta pressione, dall'ugello ad alta pressione esce un getto piatto. Impiego: <ul style="list-style-type: none"><li>● Pulizia preliminare, rimozione dello sporco più grossolano</li><li>● Pulizia principale accurata</li><li>● Risciacquo della schiuma detergente e delle impurità rimosse</li></ul>
	<b>Schiuma detergente</b> Quando si aziona la pistola ad alta pressione, dall'ugello della schiuma fuoriesce schiuma detergente. Impiego: <ul style="list-style-type: none"><li>● Applicazione di detersivi</li></ul>
	<b>Spazzola di lavaggio</b> Quando si aziona la pistola ad alta pressione, l'acqua fuoriesce nell'area delle setole. Impiego: <ul style="list-style-type: none"><li>● Pulizia principale delicata e meccanica con setole risciacquate ad acqua. Rimozione e risciacquo costante delle impurità, per evitare danni alla superficie.</li></ul>

### Pulizia preliminare

## ATTENZIONE

### Danno superficiale

Danneggiamento di superfici delicate o verniciate a causa della distanza insufficiente dell'ugello ad alta pressione.

In caso di superfici delicate o verniciate, mantenere una distanza del getto di almeno 30 cm.

Non fermarsi su un solo punto, ma tenere la spazzola di lavaggio sempre in movimento.

Per prima cosa testare le funzioni di pulizia su un punto poco visibile.

1. Impostare la funzione di pulizia "getto piatto", vedere il capitolo *Impostazione della funzione di pulizia*.
2. Azionare la pistola ad alta pressione e pulire preliminarmente le superfici dal basso verso l'alto.

### Figura F

### Applicazione della schiuma detergente

1. Impostare la funzione di pulizia "Schiuma detergente", vedere il capitolo *Impostazione della funzione di pulizia*.
2. Per le pistole ad alta pressione con controllo della pressione, impostare il livello di pressione più alto per ottenere una formazione ottimale della schiuma.

## ATTENZIONE

### Pericolo di danneggiamento!

La schiuma detergente può danneggiare le superfici calde e se lasciata agire troppo a lungo. Non applicare la schiuma detergente su superfici calde e rispettare il tempo massimo di azione. Non lasciare che la schiuma detergente si asciughi.

3. Azionare la pistola ad alta pressione e applicare la schiuma detergente dal basso verso l'alto sulle superfici da pulire.

#### Nota

Se l'erogazione di schiuma è scarsa o la quantità residua nel serbatoio del detergente è bassa, inclinare leggermente l'ugello della schiuma verso il basso, come mostrato, oppure rabboccare il detergente.

#### Nota

Il detergente agisce meglio su superfici asciutte.

#### Figura G

### Pulizia con la spazzola di lavaggio

## ATTENZIONE

### Danneggiamento della vernice

Le spazzole di lavaggio sporche possono danneggiare le superfici.

Accertarsi che la spazzola di lavaggio non sia sporca e non vi siano altre particelle prima di utilizzarla.

1. Impostare la funzione di pulizia "Spazzola di lavaggio", vedere il capitolo *Impostazione della funzione di pulizia*.

## ATTENZIONE

### Pericolo di danneggiamento!

Danneggiamento delle superfici a causa dello sporco grossolano.

Prima di ogni utilizzo della spazzola di lavaggio, rimuovere lo sporco più grossolano dalle superfici da pulire con il getto piatto, vedere il capitolo *Pulizia preliminare*.

## ATTENZIONE

### Pericolo di danneggiamento!

Rischio di danni dovuti a forza eccessiva.

Per evitare danni causati dal contatto con l'alloggiamento della spazzola di lavaggio, passare la spazzola di lavaggio sulle superfici con una forza minima.

Inoltre, la protezione dei bordi protegge dal contatto con le superfici delicate.

2. Azionare la pistola ad alta pressione e pulire le superfici dal basso verso l'alto con la spazzola di lavaggio.

#### Figura H

### Pulizia finale

## ATTENZIONE

### Danno superficiale

Danneggiamento di superfici delicate o verniciate a causa della distanza insufficiente dell'ugello ad alta pressione.

In caso di superfici delicate o verniciate, mantenere una distanza del getto di almeno 30 cm.

Non fermarsi su un solo punto, ma tenere la spazzola di lavaggio sempre in movimento.

Per prima cosa testare le funzioni di pulizia su un punto poco visibile.

#### Pulizia finale:

1. Impostare la funzione di pulizia "getto piatto", vedere il capitolo *Impostazione della funzione di pulizia*.

2. Azionare la pistola ad alta pressione e risciacquare dal basso verso l'alto le impurità e la schiuma detergente residue.

#### Figura F

### Dopo l'utilizzo

### Risciacquo del serbatoio del detergente e dell'ugello della schiuma

## ATTENZIONE

### Pericolo di danneggiamento!

Pericolo di danni dovuti all'intasamento dell'ugello della schiuma con il detergente secco.

Sciacquare il serbatoio del detergente e l'ugello della schiuma dopo ogni utilizzo del detergente.

1. Sganciare il coperchio del serbatoio del detergente tirandolo leggermente verso l'alto dall'apertura di riempimento e ruotarlo lateralmente.

#### Figura I

2. Versare il detergente non utilizzato rimasto nel serbatoio nell'apposito fiacone.

3. Riempire il serbatoio del detergente per circa metà con acqua pulita, estrarlo e svuotarlo.

4. Riempire il serbatoio con acqua pulita.

5. Ruotare l'anello di impostazione delle funzioni di pulizia sulla posizione "Schiuma detergente".

6. Azionare la pistola ad alta pressione per circa 15 secondi.

L'ugello della schiuma viene risciacquato.

7. Svuotare il serbatoio del detergente.

8. Riavvitare il tappo del serbatoio e spingerlo nell'apertura di riempimento.

### Pulizia della spazzola di lavaggio

Dopo ogni utilizzo, pulire accuratamente la spazzola di lavaggio e lasciarla asciugare.

1. Rimuovere la spazzola di lavaggio dalla pistola ad alta pressione, vedere il capitolo *Messa in funzione*.

2. Sciacquare accuratamente la spazzola di lavaggio con acqua pulita, soprattutto le setole.

#### Figura J

## ATTENZIONE

### Pericolo di danneggiamento!

Quando la spazzola di lavaggio viene appoggiata sulle setole, c'è il rischio di una deformazione permanente.

Non appoggiare la spazzola di lavaggio sulle setole.

3. Scuotere energicamente la spazzola di lavaggio e posizionarla in modo che le setole siano rivolte verso l'alto.

#### Figura K

4. Lasciare asciugare completamente la spazzola di lavaggio.

### Stoccaggio

## ATTENZIONE

### Pericolo di danneggiamento!

Quando la spazzola di lavaggio viene appoggiata sulle setole, c'è il rischio di una deformazione permanente.

Non appoggiare la spazzola di lavaggio sulle setole.

Conservare la spazzola pulita e asciutta con le setole rivolte verso l'alto in un luogo al riparo dalla formazione di gelo.

#### Figura K

## Cura e manutenzione

### Rimozione/installazione dell'ugello ad alta pressione

1. Rimuovere la spazzola di lavaggio della pistola ad alta pressione, vedere il capitolo *Messa in funzione*.
2. Smontare l'ugello ad alta pressione dalla spazzola di lavaggio.

Figura L

### **PRUDENZA**

#### Pericolo di lesioni

Quando si usano i cacciaviti, c'è il rischio di ferite da taglio e da punta e di danni alle cose dovuti a scivolamenti.

Usare con attenzione i cacciaviti.

a Allentare le graffe con un cacciavite.

b Estrarre l'ugello per alta pressione.

3. Montare l'ugello per alta pressione nella spazzola di lavaggio seguendo l'ordine inverso.

### Pulire l'ugello per alta pressione

1. Rimuovere l'ugello per alta pressione, vedere capitolo *Rimozione/installazione dell'ugello ad alta pressione*.
2. Sciacquare l'ugello per alta pressione con acqua pulita in entrambe le direzioni. Sostituire un ugello per alta pressione se danneggiato.
3. Montare l'ugello per alta pressione, vedere capitolo *Rimozione/installazione dell'ugello ad alta pressione*.

## Guida alla risoluzione dei guasti

I guasti hanno spesso cause semplici che possono essere risolte con l'ausilio della panoramica seguente. In

caso di dubbi o di guasti qui non menzionati si consiglia di rivolgersi al servizio assistenza autorizzato.

Errore	Causa	Correzione
<b>L'idropulitrice non crea pressione o pulsa.</b>	L'ugello per alta pressione è bloccato o danneggiato.	<ol style="list-style-type: none"> <li>1. Rimuovere l'ugello per alta pressione, vedere capitolo <i>Rimozione/installazione dell'ugello ad alta pressione</i>.</li> <li>2. Controllare se l'ugello per alta pressione è ostruito ed eventualmente pulirlo, vedere capitolo <i>Pulire l'ugello per alta pressione</i>.</li> <li>3. Controllare se l'ugello per alta pressione è ostruito ed eventualmente sostituirlo.</li> <li>4. Sciacquare la spazzola di lavaggio senza l'ugello per alta pressione con acqua pulita.</li> <li>5. Montare l'ugello per alta pressione, vedere capitolo <i>Rimozione/installazione dell'ugello ad alta pressione</i>.</li> </ol>
<b>Dall'ugello della schiuma non esce schiuma o ne esce troppo poca.</b>	L'anello di impostazione delle funzioni di pulizia non è ruotato sulla posizione "Schiuma detergente".	<ol style="list-style-type: none"> <li>1. Ruotare l'anello di regolazione delle funzioni di pulizia in posizione "Schiuma detergente", vedere capitolo <i>Impostazione della funzione di pulizia</i>.</li> </ol>
	Il serbatoio del detergente non contiene detergente o ne contiene troppo poco.	<ol style="list-style-type: none"> <li>1. Riempire il serbatoio con un detergente idoneo, vedere il capitolo <i>Rabbocco del detergente</i>.</li> </ol>
	Il serbatoio del detergente e l'ugello della schiuma non sono stati risciacquati con acqua pulita dopo l'uso e sono intasati di detergente secco.	<ol style="list-style-type: none"> <li>1. Versare il detergente nell'apposito flacone, vedere il capitolo <i>Risciacquo del serbatoio del detergente e dell'ugello della schiuma</i>.</li> <li>2. Riempire il serbatoio del detergente con acqua fredda e pulita.</li> <li>3. Ruotare l'anello di impostazione delle funzioni di pulizia sulla posizione "Schiuma detergente" e azionare la pistola ad alta pressione per sciacquare l'ugello della schiuma.</li> <li>4. Se la schiuma non esce, aprire il coperchio del serbatoio del detergente e immergere completamente la spazzola in acqua fredda e pulita per 1 ora.</li> <li>5. Riempire il serbatoio del detergente con acqua fredda e pulita e azionare la pistola ad alta pressione per circa 30 secondi per sciacquare l'ugello della schiuma.</li> <li>6. Svuotare il serbatoio del detergente.</li> <li>7. Riempire il serbatoio con il detergente, vedere il capitolo <i>Rabbocco del detergente</i>.</li> </ol>

## Garanzia

Le condizioni di garanzia valgono nel rispettivo paese di pubblicazione da parte della nostra società di vendita competente. Entro il termine di garanzia eliminiamo gratuitamente eventuali guasti all'apparecchio, se causati da difetto di materiale o di produzione. Nei casi previsti dalla garanzia si prega di rivolgersi al proprio rivenditore, oppure al più vicino centro di assistenza autorizzato, esibendo lo scontrino di acquisto.  
(Indirizzo vedi retro)

## Inhoud

Algemene instructies .....	22
Veiligheidsinstructies .....	22
Afbeeldingen en beschrijvingen in deze gebruiksaanwijzing .....	22
Milieubescherming .....	22
Reglementair gebruik .....	22
Toebehoren en reserveonderdelen .....	22
Leveringsomvang .....	22
Beschrijving apparaat .....	22
Inbedrijfstelling .....	23
Reinigingsmiddel vullen .....	23
Werking .....	23
Na gebruik .....	24
Opslag .....	24
Onderhoud .....	25
Bistand ved feil .....	25
Garantie .....	26

## Algemene instructies



Lees deze oorspronkelijke gebruiksaanwijzing en de gebruiksaanwijzing en veiligheidsinstructies van de Kärcher

hogedrukreiniger waarmee het apparaat moet worden gebruikt, voordat u het apparaat voor het eerst gebruikt. Handel dienovereenkomstig.

Bewaar alle documentatie voor later gebruik of voor de volgende eigenaar.

## Veiligheidsinstructies

### ⚠ VOORZICHTIG

- *Bedien het apparaat niet als er andere mensen of dieren in de buurt van het apparaat zijn.*
- *Schakel na beëindiging van de reinigingswerkzaamheden de hogedrukreiniger uit en koppel het apparaat los van het hogedrukpistool voordat u het apparaat controleert of onderhoudt.*
- *Gevaar voor letsel door terugslag. Zorg voor stabiliteit en houd het hogedrukpistool goed vast.*
- *De maximaal toelaatbare watertemperatuur is 60°C.*

### LET OP

#### Beschadigingsgevaar!

*Beschadigingsgevaar door onvoldoende afstand van de hogedruksproeier.*

*Gebruik het hogedrukpistool alleen zolang de hogedruksproeier zich op voldoende afstand van oppervlakken bevindt.*

*Houd een afstand aan van ten minste 30 cm tussen gelakte oppervlakken en de hogedruksproeier.*

#### Instructie

- *Neem ook de veiligheidsinstructies en de gebruiksaanwijzing van de gebruikte hogedrukreiniger in acht,*

*evenals de plaatselijke wetten, verordeningen en voorschriften.*

## Afbeeldingen en beschrijvingen in deze gebruiksaanwijzing

Afbeeldingen en beschrijvingen in deze gebruiksaanwijzing kunnen afwijken van de leveringsomvang en de uitrusting van uw apparaat.

### Instructie

*Technische wijzigingen voorbehouden.*

## Milieubescherming



De verpakkingsmaterialen zijn herbruikbaar. Verwijder verpakkingen op een milieuvriendelijke manier.



Oude apparaten bevatten waardevolle, herbruikbare materialen die gerecycled moeten worden. Voer oude apparaten daarom af via geschikte inzamelsystemen.



Werkzaamheden met reinigingsmiddelen mogen alleen worden uitgevoerd op vloeistofdichte werkoppervlakken met een aansluiting op de vuilwaterafvoer. Reinigingsmiddelen niet in wateren of de bodem laten afvloeien.

### Instructies betreffende inhoudsstoffen (REACH)

Actuele informatie over inhoudsstoffen vindt u op:

[www.kaercher.de/REACH](http://www.kaercher.de/REACH)

## Reglementair gebruik

De wasborstel WB 7 Plus combineert drie reinigingsfuncties en is ideaal voor het reinigen van oppervlakken zoals lak, glas of kunststof (tuinmeubelen, voertuigen, motoren, veranda's, garagepoorten, rolluiken, jaloezieën enz.).

De wasborstel kan met alle Kärcher Home & Garden-hogedrukreinigers van de klassen K 2 tot K 7 worden gebruikt.

In binnenruimten, zoals wasruimten of garages, kan de wasborstel worden gebruikt, zolang er een waterafvoermogelijkheid is.

Gebruik de wasborstel uitsluitend voor de privé-huishouding.

## Toebehoren en reserveonderdelen

Gebruik alleen origineel toebehoren en originele reserveonderdelen. Deze garanderen een veilige en storingsvrije werking van het apparaat.

Informatie over toebehoren en reserveonderdelen vindt u onder [www.kaercher.com](http://www.kaercher.com).

## Leveringsomvang

Controleer bij het uitpakken van het apparaat met behulp van de gebruiksaanwijzing de inhoud van de doos op volledigheid en beschadigingen. Bij ontbrekende toebehoren of bij transportschade neemt u contact op met uw distributeur.

## Beschrijving apparaat

Afbeeldingen, zie pagina met grafieken

### Afbeelding A

- ① Wasborstel
- ② Afstelring voor reinigingsfuncties
- ③ Bajonetaansluiting
- ④ Wartelmoer

- ⑤ Deksel voor reinigingsmiddelreservoir
- ⑥ Klem
- ⑦ Hogedruksproeier
- ⑧ Schuimsproeier
- ⑨ Borstelharen
- ⑩ Randbescherming
- ⑪ Reinigingsmiddelreservoir

## Inbedrijfstelling

1. De hogedrukreiniger uitschakelen.
2. De wasborstel moet op het hogedrukpistool worden aangesloten.

### Instructie

Indien nodig kunnen verlengpijpen van KÄRCHER worden gebruikt.

Let bij de montage op een vaste verbinding van de apparatuuronderdelen.

#### Afbeelding B

- a Draai de wartelmoer helemaal los.
- b Druk de bajonetaansluiting in de opname op het hogedrukpistool.
- c Draai de wasborstel 90° rechthoekig tot de bajonetaansluiting vastklikt op de opname. Draai de wasborstel indien nodig 90° linksom om de borstelharen naar boven te laten wijzen.
- d De wartelmoer vastdraaien.

## LET OP

### Beschadigingsgevaar!

Beschadigingsgevaar van gevoelige of gelakte oppervlakken door geabsorbeerde vuildeeltjes.

Gevaar van beschadiging van de borstelharen.

Plaats of leg de wasborstel nooit op de borstelharen om te voorkomen dat vuildeeltjes worden opgezogen en de borstelharen beschadigen.

Plaats de wasborstel altijd zo dat de borstelharen naar boven wijzen.

#### Afbeelding C

3. Het verwijderen van de wasborstel gebeurt in omgekeerde volgorde.

## Reinigingsmiddel vullen

### ⚠ GEVAAR

#### Gezondheidsrisico!

Er bestaat gevaar voor ernstige schade aan de gezondheid indien het reinigingsmiddel niet correct wordt gebruikt.

Neem het veiligheidsgegevensblad van de fabrikant van het reinigingsmiddel in acht, met name de instructies over de persoonlijke veiligheidsuitrusting.

## LET OP

### Beschadigingsgevaar!

Beschadigingsgevaar bij gebruik van ongeschikte reinigingsmiddelen.

Gebruik geen ongeschikte reinigingsmiddelen die het apparaat of het te reinigen object kunnen beschadigen.

### Instructie

Wij adviseren het gebruik van Kärcher reinigingsmiddelen zoals Kärcher universele reiniger, kunststofreiniger, autoshampoo.

1. Maak het deksel van het reinigingsmiddelreservoir los door het iets omhoog uit de vulopening te trekken en opzij te draaien.

#### Afbeelding D

2. Kantel de wasborstel iets naar beneden.
3. Het reinigingsmiddel in het reinigingsmiddelreservoir gieten. Giet het reinigingsmiddel er langzaam bij om luchtbellen te voorkomen. Vul maximaal tot aan de rand van de behuizing (pijl).
4. Draai het deksel van het reinigingsmiddelreservoir terug en druk hem in de vulopening.

## Werking

### Reinigingsfunctie instellen

## LET OP

### Beschadigingsgevaar!

De wasborstel kan beschadigd raken wanneer het hogedrukpistool in werking is tijdens het draaien van de instelling voor reinigingsfuncties.

Draai niet aan de instelling voor reinigingsfuncties terwijl het hogedrukpistool in werking is.

1. Draai de instelling van de reinigingsfunctie naar het overeenkomstige symbool om de gewenste reinigingsfunctie in te stellen.

#### Afbeelding E

	<p><b>Vlakstraal</b> Wanneer het hogedrukpistool wordt bediend, komt er een vlakstraal uit de hogedruksproeier.</p> <p>Gebruik:</p> <ul style="list-style-type: none"> <li>• Voorreiniging, verwijderen van grove verontreiniging</li> <li>• Grondige hoofdreiniging</li> <li>• Afspoelen van reinigingsschuim en losgekomen verontreinigingen</li> </ul>
	<p><b>Reinigingsschuim</b> Wanneer het hogedrukpistool wordt bediend, komt er reinigingsschuim uit de schuimsproeier.</p> <p>Gebruik:</p> <ul style="list-style-type: none"> <li>• Reinigingsmiddelen aanbrengen</li> </ul>
	<p><b>Wasborstel</b> Wanneer het hogedrukpistool in werking wordt gesteld, ontsnapt er water in de buurt van de borstelharen.</p> <p>Gebruik:</p> <ul style="list-style-type: none"> <li>• Zachte, mechanische hoofdreiniging met borstelharen die in contact komen met water. Losmaken en voortdurend afspoelen van onzuiverheden, om beschadiging van het oppervlak te voorkomen.</li> </ul>

### Voorreinigen

## LET OP

### Schade aan oppervlakken

Beschadiging van gevoelige of gelakte oppervlakken door onvoldoende afstand van de hogedruksproeier.

Houd bij gevoelige of gelakte oppervlakken een straalafstand van ten minste 30 cm aan.

Houd de wasborstel niet op één plek, maar blijf ermee bewegen.

Test eerst de reinigingsfuncties op een onopvallende plaats.

1. Stel de reinigingsfunctie "vlakstraal" in, zie hoofdstuk *Reinigingsfunctie instellen*.

2. Bedien het hogedrukpistool en reinig de oppervlakken van onder tot boven voor.

#### **Afbeelding F**

### **Reinigingsschuim aanbrengen**

1. Stel de reinigingsfunctie "Reinigingsschuim" in, zie hoofdstuk *Reinigingsfunctie instellen*.
2. Voor hogedrukpistolen met drukregeling stelt u de hoogste druk in om een optimaal schuimresultaat te verkrijgen.

#### **LET OP**

##### **Beschadigingsgevaar!**

*Reinigingsschuim kan oppervlakken beschadigen op hete oppervlakken en als het te lang blijft staan. Breng geen reinigingsschuim aan op hete oppervlakken en neem de maximale inwerktijd in acht.*

*Laat het reinigingsschuim niet opdrogen.*

3. Bedien het hogedrukpistool en breng het reinigingsschuim van onder naar boven op de te reinigen oppervlakken aan.

##### **Instructie**

*Als de schuimproductie laag is of de resthoeveelheid in het reinigingsmiddelreservoir klein, kantelt u de schuimsproeier iets omlaag zoals afgebeeld of vult u reinigingsmiddel bij.*

##### **Instructie**

*Het reinigingsmiddel werkt beter op een droog oppervlak.*

#### **Afbeelding G**

### **Reiniging met wasborstel**

#### **LET OP**

##### **Lakschade**

*Beschadiging van oppervlakken door verontreinigde wasborstel.*

*Zorg ervoor dat op de wasborstel geen vuil- of andere deeltjes zitten, voordat u de borstel gebruikt.*

1. Stel de reinigingsfunctie "Wasborstel" in, zie hoofdstuk *Reinigingsfunctie instellen*.

#### **LET OP**

##### **Beschadigingsgevaar!**

*Beschadiging van oppervlakken door grof vuil.*

*Verwijder voor elk gebruik van de wasborstel het grove vuil van de te reinigen oppervlakken met de vlakstraal, zie hoofdstuk *Voorreinen*.*

#### **LET OP**

##### **Beschadigingsgevaar!**

*Beschadigingsgevaar door overmatige kracht.*

*Leid de wasborstel slechts met geringe kracht over de oppervlakken om beschadiging door contact met de behuizing van de wasborstel te voorkomen.*

*Bovendien beschermt de randbescherming tegen contact met gevoelige oppervlakken.*

2. Bedien het hogedrukpistool en reinig de oppervlakken van onder tot boven met de wasborstel.

#### **Afbeelding H**

### **Nareinigen**

#### **LET OP**

##### **Schade aan oppervlakken**

*Beschadiging van gevoelige of gelakte oppervlakken door onvoldoende afstand van de hogedruksproeier. Houd bij gevoelige of gelakte oppervlakken een straalafstand van ten minste 30 cm aan.*

*Houd de wasborstel niet op één plek, maar blij ermee bewegen.*

*Test eerst de reinigingsfuncties op een onopvallende plaats.*

##### **Nareinigen:**

1. Stel de reinigingsfunctie "Vlakstraal" in, zie hoofdstuk *Reinigingsfunctie instellen*.
2. Bedien het hogedrukpistool en spoel achtergebleven verontreinigingen en reinigingsschuim van onder naar boven weg.

#### **Afbeelding F**

### **Na gebruik**

### **Reinigingsmiddelreservoir en schuimsproeier spoelen**

#### **LET OP**

##### **Beschadigingsgevaar!**

*Beschadigingsgevaar door verstopping van de schuimsproeier met opgedroogd reinigingsmiddel.*

*Spoel het reinigingsmiddelreservoir en de schuimsproeier na elk gebruik van reinigingsmiddelen.*

1. Maak het deksel van het reinigingsmiddelreservoir los door het iets omhoog uit de vulopening te trekken en opzij te draaien.

##### **Afbeelding I**

2. Laat ongebruikt reinigingsmiddel uit het reinigingsmiddelreservoir terug in de fles voor reinigingsmiddel lopen.
3. Vul het reinigingsmiddelreservoir tot ongeveer voor de helft met schoon water, beweeg het heen en weer en maak het leeg.
4. Het reinigingsmiddelreservoir met helder water vullen.
5. Draai de instelling van de reinigingsfunctie naar de stand "Reinigingsschuim".
6. Bedien het hogedrukpistool gedurende ca. 15 sec. De schuimsproeier wordt gespoeld.
7. Het reinigingsmiddelreservoir legen.
8. Draai het deksel van het reinigingsmiddelreservoir terug en druk hem in de vulopening.

### **Wasborstel reinigen**

Reinig de wasborstel na elk gebruik goed en laat hem drogen.

1. Verwijder de wasborstel uit het hogedrukpistool, zie hoofdstuk *Inbedrijfstelling*.
2. Spoel de wasborstel goed af met schoon water, vooral de borstelharen.

##### **Afbeelding J**

#### **LET OP**

##### **Beschadigingsgevaar!**

*Er bestaat gevaar voor blijvende vervorming wanneer de wasborstel op de borstelharen wordt gelegd.*

*Leg de wasborstel niet op de borstelharen.*

3. Schud de wasborstel krachtig uit en leg hem zo neer dat de borstelharen naar boven wijzen.

##### **Afbeelding K**

4. Laat de wasborstel volledig drogen.

### **Opslag**

#### **LET OP**

##### **Beschadigingsgevaar!**

*Er bestaat gevaar voor blijvende vervorming wanneer de wasborstel op de borstelharen wordt gelegd.*

*Leg de wasborstel niet op de borstelharen.*

Bewaar de schoongemaakte, droge wasborstel met de borstelharen naar boven op een vorstvrije plaats.

##### **Afbeelding K**



## Onderhoud

### Hogedruksproeier verwijderen/aanbrengen

1. De wasborstel van het hogedrukpistool verwijderen, zie hoofdstuk *Inbedrijfstelling*.
2. Verwijder de hogedruksproeier van de wasborstel.

Afbeelding L

### ⚠ VOORZICHTIG

#### Gevaar voor letsel

*Bij het gebruik van schroevendraaiers bestaat het gevaar voor steek- en snijwonden, alsook van materiële schade door wegglijden.*

*Gebruik de schroevendraaier voorzichtig.*

- a De klemmen met een schroevendraaier losdraaien.
  - b De hogedruksproeier eruit trekken.
3. Installeer de hogedruksproeier in omgekeerde volgorde in de wasborstel.

### Hogedruksproeier reinigen

1. Hogedruksproeier verwijderen; zie hoofdstuk *Hogedruksproeier verwijderen/aanbrengen*.
2. De hogedruksproeier in beide richtingen met schoon water doorspoelen. Een beschadigde hogedruksproeier vervangen.
3. Hogedruksproeier installeren, zie hoofdstuk *Hogedruksproeier verwijderen/aanbrengen*.

## Bistand ved feil

Feil har oftest enkle årsaker som du selv kan utbedre ved hjelp av følgende oversikt. I tvilstilfeller, eller ved

driftsforstyrrelser som ikke er nevnt her, kan du kontakte vår autoriserte kundeservice.

Fout	Oorzaak	Remedie
<b>De hogedrukreiniger bouwt geen druk op of knippert.</b>	De hogedruksproeier is verstopt of beschadigd.	<ol style="list-style-type: none"> <li>1. Hogedruksproeier verwijderen; zie hoofdstuk <i>Hogedruksproeier verwijderen/aanbrengen</i>.</li> <li>2. De hogedruksproeier controleren op verstopping en indien nodig reinigen, zie hoofdstuk <i>Hogedruksproeier reinigen</i>.</li> <li>3. De hogedruksproeier controleren op beschadiging en indien nodig vervangen.</li> <li>4. Spoel de wasborstel zonder hogedruksproeier met schoon water.</li> <li>5. Hogedruksproeier installeren, zie hoofdstuk <i>Hogedruksproeier verwijderen/aanbrengen</i>.</li> </ol>
<b>Er komt geen of te weinig reinigingsschuim uit de schuimsproeier.</b>	De instelring voor de reinigingsfuncties is niet in de stand "Reinigingsschuim" gedraaid.	<ol style="list-style-type: none"> <li>1. Draai de instelring voor reinigingsfuncties naar de stand "Reinigingsschuim", zie hoofdstuk <i>Reinigingsfunctie instellen</i>.</li> </ol>
	Geen of te weinig reinigingsmiddel in het reinigingsmiddelreservoir.	<ol style="list-style-type: none"> <li>1. Vul geschikt reinigingsmiddel in het reinigingsmiddelreservoir, zie hoofdstuk <i>Reinigingsmiddel vullen</i>.</li> </ol>
	Het reinigingsmiddelreservoir en de schuimsproeier zijn na gebruik niet met schoon water gespoeld en zitten verstopt met opgedroogd reinigingsmiddel.	<ol style="list-style-type: none"> <li>1. Giet het reinigingsmiddel terug in de fles voor reinigingsmiddel, zie hoofdstuk <i>Reinigingsmiddelreservoir en schuimsproeier spoelen</i>.</li> <li>2. Vul het reinigingsmiddelreservoir met schoon, koud water.</li> <li>3. Draai de instelring van de reinigingsfunctie naar de stand "Reinigingsschuim" en gebruik het hogedrukpistool om de schuimsproeier te spoelen.</li> <li>4. Als er nog steeds geen schuim uit komt, opent u het deksel van het reinigingsmiddelreservoir en dompelt u de wasborstel gedurende 1 uur volledig onder in schoon, koud water.</li> <li>5. Vul het reinigingsmiddelreservoir met schoon, koud water en bedien het hogedrukpistool gedurende ca. 30 sec. om de schuimsproeier door te spoelen.</li> <li>6. Het reinigingsmiddelreservoir legen.</li> <li>7. Reinigingsmiddel in het reinigingsmiddelreservoir vullen; zie hoofdstuk <i>Reinigingsmiddel vullen</i>.</li> </ol>

## Garantie

In elk land gelden de garantievoorwaarden die door onze verantwoordelijke verkoopmaatschappij zijn uitgegeven. Mogelijke storingen aan uw apparaat verhelpen we binnen de garantieperiode gratis, voor zover een materiaal- of fabricagefout de oorzaak is. Als u gebruik wilt maken van de garantie, neemt u met uw aankoopbon contact op met uw distributeur of de dichtstbijzijnde geautoriseerde klantenservice. (adres zie achterzijde)

## Indice de contenidos

Avisos generales .....	26
Instrucciones de seguridad .....	26
Figuras y descripciones de este manual de instrucciones .....	26
Protección del medioambiente .....	26
Uso previsto .....	26
Accesorios y recambios .....	26
Alcance del suministro .....	26
Descripción del equipo .....	26
Puesta en funcionamiento .....	27
Llenado del detergente .....	27
Servicio .....	27
Tras la utilización .....	28
Almacenamiento .....	29
Cuidado y mantenimiento .....	29
Ayuda en caso de fallos .....	29
Garantía .....	30

## Avisos generales



Antes de utilizar el equipo por primera vez, lea este manual de instrucciones original, así como el manual de instrucciones y las instrucciones de seguridad de la limpiadora de alta presión de Kärcher con la que se va a utilizar el equipo. Actúe conforme a estos documentos. Conserve todos los manuales para su uso posterior o para futuros propietarios.

## Instrucciones de seguridad

### ⚠ PRECAUCIÓN

- No haga funcionar el equipo mientras otras personas o animales estén cerca del mismo.
- Tras finalizar los trabajos de limpieza, apague la limpiadora de alta presión y desconecte el equipo de la pistola de alta presión antes de comprobar o realizar la conservación del equipo.
- Riesgo de lesiones por retroceso. Permanezca siempre en una postura segura y agarre con firmeza la pistola de alta presión.
- La temperatura máxima permitida del agua es 60°C.

### CUIDADO

#### Peligro de daños.

Peligro de daños debido a una distancia insuficiente respecto a la boquilla de alta presión. Solo se debe utilizar la pistola de alta presión cuando la boquilla de alta presión está a una distancia suficiente de las superficies.

Mantenga una distancia de al menos 30 cm entre las superficies pintadas y la boquilla de alta presión.

#### Nota

- Asegúrese también de respetar las instrucciones de seguridad y el manual de instrucciones de la limpiadora

de alta presión utilizada, así como las leyes, reglamentos y ordenanzas locales.

## Figuras y descripciones de este manual de instrucciones

Las figuras y descripciones incluidas en este manual de instrucciones pueden ser diferentes del alcance del suministro y el equipamiento de su equipo.

#### Nota

Reservado el derecho de realizar modificaciones técnicas.

## Protección del medioambiente



Los materiales de embalaje son reciclables. Elimine los embalajes de forma respetuosa con el medio ambiente.



Los equipos usados contienen materiales valiosos con capacidad de reciclaje que han de ser reciclados. Elimine los equipos usados a través de los sistemas colectores apropiados.



Los trabajos con detergentes deben realizarse únicamente sobre superficies de trabajo a prueba de filtraciones y conectadas a la canalización de agua sucia. No permita que los detergentes penetren en masas de agua o en la tierra.

#### Avisos sobre sustancias contenidas (REACH)

Encontrará información actualizada sobre las sustancias contenidas en: [www.kaercher.de/REACH](http://www.kaercher.de/REACH)

## Uso previsto

El cepillo de lavado WB 7 Plus combina tres funciones de limpieza y es ideal para limpiar superficies como la pintura, el vidrio o el plástico (muebles de jardín, vehículos, motocicletas, cerramientos de cristal, puertas de garaje, persianas, estores, etc.).

El cepillo de lavado puede usarse con cualquier limpiadora de alta presión Kärcher Home & Garden de clase K 2 a K 7.

En zonas interiores, como lavaderos o garajes, el cepillo de lavado puede utilizarse siempre que exista la posibilidad de drenar el agua.

Utilice el cepillo de lavado únicamente para uso doméstico.

## Accesorios y recambios

Utilice únicamente accesorios y recambios originales, estos garantizan un servicio seguro y fiable del equipo. Encontrará información sobre los accesorios y recambios en [www.kaercher.com](http://www.kaercher.com).

## Alcance del suministro

Al desembalar el equipo, compruebe que el contenido del paquete esté completo y libre de daños basándose en el manual de instrucciones. Póngase en contacto con su distribuidor si faltan piezas o en caso de daños de transporte.

## Descripción del equipo

Véanse las figuras en la página de gráficos

#### Figura A

- ① Cepillo de lavado
- ② Anillo de ajuste para las funciones de limpieza
- ③ Conexión de bayoneta
- ④ Tuerca racor

- ⑤ Tapa para el depósito de detergente
- ⑥ Abrazadera
- ⑦ Boquilla de alta presión
- ⑧ Boquilla de espuma
- ⑨ Cerdas
- ⑩ Protección de bordes
- ⑪ Depósito de detergente

## Puesta en funcionamiento

1. Desconectar la limpiadora de alta presión.
2. Colocar el cepillo de lavado en la pistola de alta presión.

### Nota

Si es necesario, se pueden utilizar tubos de prolongación KÄRCHER.

Tener en cuenta la conexión fija de los componentes del equipo durante el montaje.

### Figura B

- a. Desenroscar completamente la tuerca racor.
- b. Presionar la conexión de bayoneta en el alojamiento de la pistola de alta presión.
- c. Girar el cepillo de lavado 90° en el sentido de las agujas del reloj hasta que la conexión de bayoneta encaje en el alojamiento.  
Si es necesario, girar el cepillo de lavado 90° en sentido contrario a las agujas del reloj para que las cerdas apunten hacia arriba.
- d. Apretar la tuerca racor.

## CUIDADO

### Peligro de daños.

Peligro de daños de las superficies sensibles o pintadas debido a las partículas de suciedad recogidas.

Peligro de dañar las cerdas.

Nunca coloque o apoye el cepillo de lavado sobre las cerdas para evitar que caigan partículas de suciedad y se dañen las cerdas.

Coloque siempre el cepillo de lavado de forma que las cerdas apunten hacia arriba.

### Figura C

3. La retirada del cepillo de lavado se realiza en el orden inverso.

## Llenado del detergente

### ⚠ PELIGRO

#### Peligro para la salud.

Peligro de que se produzcan graves daños a la salud si el detergente se utiliza de forma inadecuada.

Observe la hoja de datos de seguridad del fabricante de detergentes, especialmente las indicaciones sobre equipos de protección personal.

## CUIDADO

### Peligro de daños.

Peligro de daños si se utilizan detergentes inadecuados.

No utilice detergentes inadecuados que puedan dañar el equipo o el objeto a limpiar.

### Nota

Recomendamos el uso de detergentes de Kärcher, como el limpiador universal, el limpiador para plástico o el champú para automóviles de Kärcher.

1. Soltar la tapa del depósito de detergente tirando ligeramente hacia arriba de la boca de llenado y girarla hacia un lado.

### Figura D

2. Inclinar el cepillo de lavado ligeramente hacia abajo.
3. Llenar el depósito de detergente.  
Echar el detergente lentamente para evitar la formación de burbujas.  
Llenar hasta el borde de la carcasa (flecha) como máximo.
4. Volver a colocar la tapa del depósito de detergente y presionarla en la boca de llenado.

## Servicio

### Ajuste de la función de limpieza

## CUIDADO



### Peligro de daños.

Girar el anillo de ajuste para las funciones de limpieza mientras la pistola de alta presión está accionada puede dañar el cepillo de lavado.

No gire el anillo de ajuste para las funciones de limpieza mientras la pistola de alta presión esté accionada.

1. Girar el anillo de ajuste para las funciones de limpieza hasta el símbolo correspondiente para ajustar la función de limpieza deseada.

### Figura E

	<p><b>Chorro plano</b></p> <p>Cuando se acciona la pistola de alta presión, sale un chorro plano de la boquilla de alta presión.</p> <p>Uso:</p> <ul style="list-style-type: none"> <li>● Limpieza previa, soltando la suciedad gruesa</li> <li>● Limpieza principal a fondo</li> <li>● Aclarado de la espuma de limpieza y la suciedad disuelta</li> </ul>
	<p><b>Espuma de limpieza</b></p> <p>Cuando se acciona la pistola de alta presión, la espuma de limpieza sale de la boquilla de espuma.</p> <p>Uso:</p> <ul style="list-style-type: none"> <li>● Aplicación de detergentes</li> </ul>
	<p><b>Cepillo de lavado</b></p> <p>Cuando se acciona la pistola de alta presión, el agua sale por la zona de las cerdas.</p> <p>Uso:</p> <ul style="list-style-type: none"> <li>● Limpieza principal suave y mecánica con cerdas enjuagadas con agua. Aflojamiento y aclarado constante de la suciedad, para evitar daños en la superficie.</li> </ul>

### Limpieza previa

## CUIDADO

### Daños en la superficie

Daños en las superficies sensibles o pintadas debido a una distancia insuficiente respecto a la boquilla de alta presión.

Para superficies sensibles o pintadas, mantenga una distancia con la boquilla de pulverizado de al menos 30 cm.

No debe insistir en una zona concreta, sino mantener el cepillo de lavado siempre en movimiento.

Primero, pruebe las funciones de limpieza en un lugar poco visible.

1. Ajustar la función de limpieza "chorro plano", véase el capítulo *Ajuste de la función de limpieza*.
2. Accionar la pistola de alta presión y realizar la limpieza previa de las superficies desde abajo hacia arriba.

**Figura F**

### **Aplicación de la espuma de limpieza**

1. Ajustar la función de limpieza "espuma de limpieza", véase el capítulo *Ajuste de la función de limpieza*.
2. En el caso de las pistolas de alta presión con control de presión, ajustar el nivel de presión más alto para conseguir una espuma óptima.

## **CUIDADO**

### **Peligro de daños.**

*La espuma de limpieza puede dañar las superficies calientes y causar daños si se deja demasiado tiempo de actuación.*

*No aplicar la espuma de limpieza sobre superficies calientes y respetar el tiempo máximo de actuación.*

*No deje que la espuma de limpieza se seque.*

3. Accionar la pistola de alta presión y aplicar la espuma de limpieza desde abajo hacia arriba en las superficies a limpiar.

### **Nota**

*Si la salida de espuma es baja o el volumen restante en el depósito de detergente es pequeño, inclinar la boquilla de espuma ligeramente hacia abajo como se muestra o rellenar el detergente.*

### **Nota**

*El detergente tiene un mejor efecto en una superficie seca.*

**Figura G**

### **Limpieza con cepillo de lavado**

## **CUIDADO**

### **Daños en la pintura**

*Daños en superficies por un cepillo de lavado sucio.*

*Asegúrese de que el cepillo de lavado esté libre de suciedad y partículas antes de utilizarlo.*

1. Ajustar la función de limpieza "cepillo de lavado", véase el capítulo *Ajuste de la función de limpieza*.

## **CUIDADO**

### **Peligro de daños.**

*Daños en las superficies por suciedad gruesa.*

*Antes de cada uso del cepillo de lavado, elimine la suciedad gruesa de las superficies a limpiar con el chorro plano, véase el capítulo *Limpieza previa*.*

## **CUIDADO**

### **Peligro de daños.**

*Peligro de daños por fuerza excesiva.*

*Guíe el cepillo de lavado sobre las superficies con poca fuerza para evitar los daños causados por el contacto con la carcasa del cepillo de lavado.*

*Además, la protección de bordes protege contra el contacto con superficies sensibles.*

2. Accionar la pistola de alta presión y limpiar las superficies desde abajo hacia arriba con el cepillo de lavado.

**Figura H**

### **Limpieza final**

## **CUIDADO**

### **Daños en la superficie**

*Daños en las superficies sensibles o pintadas debido a una distancia insuficiente respecto a la boquilla de alta presión.*

*Para superficies sensibles o pintadas, mantenga una distancia con la boquilla de pulverizado de al menos 30 cm.*

*No debe insistir en una zona concreta, sino mantener el cepillo de lavado siempre en movimiento.*

*Primero, pruebe las funciones de limpieza en un lugar poco visible.*

### **Limpieza final:**

1. Ajustar la función de limpieza "chorro plano", véase el capítulo *Ajuste de la función de limpieza*.
2. Accionar la pistola de alta presión y aclarar los restos de suciedad y la espuma de limpieza desde abajo hacia arriba.

**Figura F**

### **Tras la utilización**

### **Depósito de detergente y boquilla de espuma**

## **CUIDADO**

### **Peligro de daños.**

*Peligro de daños debido a la obstrucción de la boquilla de espuma con detergente seco.*

*Aclare el detergente del depósito de detergente y la boquilla de espuma después de cada uso.*

1. Soltar la tapa del depósito de detergente tirando ligeramente hacia arriba de la boca de llenado y girarla hacia un lado.

**Figura I**

2. Volcar el detergente no utilizado del depósito de detergente en la botella de detergente.
3. Llenar el depósito de detergente hasta la mitad con agua limpia, girarlo y vaciarlo.
4. Llenar el depósito de detergente con agua limpia.
5. Girar el anillo de ajuste de la función de limpieza a la posición "espuma de limpieza".
6. Accionar la pistola de alta presión durante unos 15 segundos.  
La boquilla de espuma se enjuaga.
7. Vacíe el depósito de detergente.
8. Volver a colocar la tapa del depósito de detergente y presionarla en la boca de llenado.

### **Limpieza del cepillo de lavado**

Después de cada uso, limpiar bien el cepillo de lavado y dejarlo secar.

1. Retirar el cepillo de lavado de la pistola de alta presión, véase el capítulo *Puesta en funcionamiento*.
2. Aclarar bien el cepillo de lavado con agua limpia, especialmente las cerdas.

**Figura J**

## **CUIDADO**

### **Peligro de daños.**

*Peligro de una deformación permanente cuando el cepillo de lavado se coloca sobre las cerdas.*

*No coloque el cepillo de lavado sobre las cerdas.*

3. Sacudir el cepillo de lavado con fuerza y colocarlo de forma que las cerdas apunten hacia arriba.

**Figura K**

4. Dejar que el cepillo de lavado se seque completamente.

## Almacenamiento

### **CUIDADO**

#### **Peligro de daños.**

*Peligro de una deformación permanente cuando el cepillo de lavado se coloca sobre las cerdas.*

*No coloque el cepillo de lavado sobre las cerdas.*

Guardar el cepillo de lavado limpio y seco con las cerdas hacia arriba en un lugar sin peligro de heladas.

**Figura K**

## Cuidado y mantenimiento

### **Desmontaje/montaje de la boquilla de alta presión**

1. Retirar el cepillo de lavado de la pistola de alta presión, véase el capítulo *Puesta en funcionamiento*.
2. Desmontar la boquilla de alta presión del cepillo de lavado.

**Figura L**

## **⚠ PRECAUCIÓN**

### **Peligro de lesiones**

*Al utilizar destornilladores, existe el peligro de sufrir pinchazos y cortes, así como daños materiales si se resbala el destornillador.*

*Utilice los destornilladores con cuidado.*

- a. Hacer palanca en la abrazadera con un destornillador.
  - b. Extraer la boquilla de alta presión.
3. Montar la boquilla de alta presión en el cepillo de lavado en el orden inverso.

### **Limpieza de la boquilla de alta presión**

1. Desmontar la boquilla de alta presión, véase el capítulo *Desmontaje/montaje de la boquilla de alta presión*.
2. Enjuagar la boquilla de alta presión con agua limpia en ambas direcciones. Sustituir una boquilla de alta presión dañada.
3. Montar la boquilla de alta presión, véase el capítulo *Desmontaje/montaje de la boquilla de alta presión*.

## Ayuda en caso de fallos

A menudo, las causas de los fallos son simples y pueden solucionarse con ayuda del siguiente resumen. En

caso de duda o fallos no mencionados aquí, contactar con el servicio de posventa.

Fallo	Causa	Solución
La limpiadora de alta presión no tiene presión o impulso.	La boquilla de alta presión está bloqueada o dañada.	<ol style="list-style-type: none"><li>1. Desmontar la boquilla de alta presión, véase el capítulo <i>Desmontaje/montaje de la boquilla de alta presión</i>.</li><li>2. Comprobar si hay obstrucciones en la boquilla de alta presión y limpiarlas si es necesario, véase el capítulo <i>Limpieza de la boquilla de alta presión</i>.</li><li>3. Comprobar si la boquilla de alta presión está dañada y sustituirla si es necesario.</li><li>4. Enjuagar el cepillo de lavado sin la boquilla de alta presión con agua limpia.</li><li>5. Montar la boquilla de alta presión, véase el capítulo <i>Desmontaje/montaje de la boquilla de alta presión</i>.</li></ol>

Fallo	Causa	Solución
No sale espuma de limpieza o sale muy poca de la boquilla de espuma.	El anillo de ajuste para las funciones de limpieza no está girado a la posición "espuma de limpieza".	1. Girar el anillo de ajuste para las funciones de limpieza a la posición "espuma de limpieza", véase el capítulo <i>Ajuste de la función de limpieza</i> .
	No hay detergente o hay muy poco en el depósito de detergente.	1. Llenar el depósito de detergente con un detergente adecuado, véase el capítulo <i>Llenado del detergente</i> .
	El depósito de detergente y la boquilla de espuma no se han enjuagado con agua limpia después de su uso y están obstruidos con detergente seco.	1. Volver a echar el detergente en la botella de detergente, véase el capítulo <i>Depósito de detergente y boquilla de espuma</i> . 2. Llenar el depósito de detergente con agua limpia y fría. 3. Girar el anillo de ajuste para las funciones de limpieza a la posición "espuma de limpieza" y accionar la pistola de alta presión para enjuagar la boquilla de espuma. 4. Si sigue sin salir espuma, abrir la tapa del depósito de detergente y sumergir el cepillo de lavado completamente en agua limpia y fría durante 1 hora. 5. Llenar el depósito de detergente con agua limpia y fría y accionar la pistola de alta presión durante unos 30 segundos para enjuagar la boquilla de espuma. 6. Vacíe el depósito de detergente. 7. Llenar el depósito de detergente con detergente, véase el capítulo <i>Llenado del detergente</i> .

## Garantía

En cada país se aplican las condiciones de garantía indicadas por nuestra compañía distribuidora autorizada. Subsananamos cualquier fallo en su equipo de forma gratuita dentro del plazo de garantía siempre que la causa se deba a un fallo de fabricación o material. En caso de garantía, póngase en contacto con su distribuidor o con el servicio de postventa autorizado más próximo presentando la factura de compra. (Dirección en el reverso)

## Índice

Indicações gerais .....	30
Avisos de segurança .....	30
Figuras e descrições neste manual de instruções .....	31
Protecção do meio ambiente.....	31
Utilização prevista .....	31
Acessórios e peças sobressalentes .....	31
Volume do fornecimento.....	31
Descrição do aparelho .....	31
Arranque.....	31
Encher com produto de limpeza.....	31
Operação.....	32
Após a utilização .....	33
Armazenamento .....	33
Conservação e manutenção .....	33
Ajuda em caso de avarias .....	34
Garantia.....	34

## Indicações gerais



Antes de utilizar o aparelho pela primeira vez, leia este manual original, bem como o manual de instruções e os avisos de segurança da lavadora de alta pressão Kärcher

com a qual o aparelho será utilizado. Proceda em conformidade.

ConsERVE todas as folhas para uso ou utilizadores futuros.

## Avisos de segurança

### ⚠ CUIDADO

- Não opere o aparelho quando existirem outras pessoas ou animais perto do aparelho.
- Após terminar o trabalho de limpeza, desligue a lavadora de alta pressão e desligue o aparelho da pistola de alta pressão antes de realizar tarefas de verificação ou conservação do aparelho.
- Risco de ferimentos devido a ricochete. Tenha o cuidado de estar numa posição segura e segure a pistola de alta pressão com firmeza.
- A temperatura máxima admissível da água corresponde a 60°C.

### ADVERTÊNCIA

#### Perigo de danos!

Perigo de danos devido à distância insuficiente do bico de alta pressão.

Apenas opere a pistola de alta pressão enquanto o bico de alta pressão estiver a uma distância suficiente das superfícies.

Mantenha uma distância de pelo menos 30 cm entre as superfícies pintadas e o bico de alta pressão.

### Aviso

- Respeite sempre também os avisos de segurança e o manual de instruções da lavadora de alta pressão utilizada, bem como as leis, os regulamentos e disposições locais.

## Figuras e descrições neste manual de instruções

As figuras e descrições contidas neste manual de instruções podem divergir do volume do fornecimento e do equipamento do seu aparelho.

### Aviso

Reservados os direitos a alterações técnicas.

## Protecção do meio ambiente



Os materiais de embalagem são recicláveis. Elimine as embalagens de acordo com os regulamentos ambientais.



Os aparelhos usados contêm valiosos materiais recicláveis, que devem ser encaminhados para a reciclagem. Assim, elimine os aparelhos usados através dos sistemas colectivos de recepção

adequados.



Trabalhos com produtos de limpeza apenas devem ser executados sobre superfícies de trabalho estanques, com ligação à canalização de esgoto própria. Não permitir que os produtos de limpeza penetrem nas massas de água ou no solo.

### Avisos relativos a ingredientes (REACH)

Podem encontrar informações actualizadas acerca dos ingredientes em: [www.kaercher.de/REACH](http://www.kaercher.de/REACH)

## Utilização prevista

A escova de lavagem WB 7 Plus combina três funções de limpeza e é ideal para a limpeza de superfícies tais como pintura, vidro ou plástico (móveis de jardim, veículos, motociclos, jardins de Inverno, portões de garagem, estores, persianas, etc.).

A escova de lavagem pode ser usada com todas as lavadoras de alta pressão Kärcher Home & Garden das classes K 2 a K 7.

Em interiores tais como lavandarias ou garagens, a escova de lavagem pode ser utilizada desde que haja possibilidade de drenagem de água.

Apenas utilize a escova de lavagem na habitação privada.

## Acessórios e peças sobressalentes

Ao utilizar apenas acessórios originais e peças sobressalentes originais, garante uma utilização segura e o bom funcionamento do aparelho.

Informações acerca de acessórios e peças sobressalentes disponíveis em [www.kaercher.com](http://www.kaercher.com).

## Volume do fornecimento

Utilizando o manual de instruções, ao desembalar o aparelho, verifique se o conteúdo da embalagem está completo e se não existem danos. Caso falem peças ou em caso de danos de transporte, entre em contacto com o seu fornecedor.

## Descrição do aparelho

Figuras, ver página de gráficos

### Figura A

- 1 Escova de lavagem
- 2 Anel de ajuste para funções de limpeza
- 3 Ligação baioneta
- 4 Porca de capa
- 5 Tampa do depósito do detergente

- 6 Grampo
- 7 Bico de alta pressão
- 8 Bico de espuma
- 9 Cerdas
- 10 Protecção dos bordos
- 11 Depósito do detergente

## Arranque

1. Desligar a lavadora de alta pressão.
2. Aplicar a escova de lavagem na pistola de alta pressão.

### Aviso

Se necessário, podem ser utilizados tubos de extensão KÄRCHER.

Durante a montagem, assegurar uma união fixa das peças do aparelho.

### Figura B

- a Desatarraxar completamente a porca de capa.
- b Pressionar a ligação de baioneta para dentro do receptáculo da pistola de alta pressão.
- c Rodar a escova de lavagem 90° no sentido dos ponteiros do relógio, até a ligação de baioneta engatar no receptáculo.  
Se necessário, rodar a escova de lavagem 90° no sentido contrário ao dos ponteiros do relógio para deixar as cerdas apontarem para cima.
- d Apertar a porca de capa.

## ADVERTÊNCIA

### Perigo de danos!

Perigo de danos em superfícies sensíveis ou pintadas devido a partículas de sujidade absorvidas.

Perigo de danos nas cerdas.

Nunca coloque a escova de lavagem sobre as cerdas, para evitar apanhar partículas de sujidade e danificar as cerdas.

Coloque sempre a escova de lavagem de modo que as cerdas apontem para cima.

### Figura C

3. A remoção da escova de lavagem é feita em ordem inversa.

## Encher com produto de limpeza

### ⚠ PERIGO

#### Perigo para a saúde!

Existe um risco de danos graves para a saúde se o produto de limpeza for utilizado de forma imprópria.

Tenha em atenção a ficha técnica de segurança do fabricante do produto de limpeza, especialmente os avisos relativos ao equipamento de protecção individual.

## ADVERTÊNCIA

### Perigo de danos!

Perigo de danos se forem utilizados produtos de limpeza inadequados.

Não utilize produtos de limpeza inadequados que possam danificar o aparelho ou o objecto a ser limpo.

### Aviso

Recomendamos a utilização de produtos de limpeza Kärcher, tais como detergente universal, produto de limpeza para plástico e champô para carros Kärcher.

1. Soltar a tampa do depósito do detergente, puxando-a ligeiramente para cima, para fora da abertura de enchimento, e rodá-la para o lado.

### Figura D

- Inclinar a escova de lavagem ligeiramente para baixo.
- Encher o depósito do detergente com produto de limpeza.  
Verter o produto de limpeza lentamente para evitar bolhas de ar.  
Encher até à borda da carcaça (seta), no máximo.
- Voltar a enroscar a tampa do depósito do detergente e pressioná-la na abertura de enchimento.

## Operação

### Ajuste da função de limpeza

#### ADVERTÊNCIA

##### Perigo de danos!

*Rodar o anel de ajuste para funções de limpeza enquanto a pistola de alta pressão é accionada pode danificar a escova de lavagem.*

*Não rode o anel de ajuste para funções de limpeza enquanto a pistola de alta pressão é accionada.*

- Rodar o anel de ajuste da função de limpeza para o símbolo correspondente, para ajustar a função de limpeza desejada.

##### Figura E

	<p><b>Jacto em leque</b> Quando a pistola de alta pressão é accionada, sai um jacto em leque do bico de alta pressão. Aplicação:</p> <ul style="list-style-type: none"> <li>• Pré-lavagem, soltar sujidade grossa</li> <li>• Limpeza principal minuciosa</li> <li>• Lavagem de espuma de limpeza e impurezas dissolvidas</li> </ul>
	<p><b>Espuma de limpeza</b> Quando a pistola de alta pressão é accionada, sai espuma de limpeza do bico de espuma. Aplicação:</p> <ul style="list-style-type: none"> <li>• Aplicação de produtos de limpeza</li> </ul>
	<p><b>Escova de lavagem</b> Quando a pistola de alta pressão é accionada, sai água na zona das cerdas. Aplicação:</p> <ul style="list-style-type: none"> <li>• Limpeza principal mecânica suave, com cerdas enxaguadas com água. Soltar e enxaguar constante de impurezas, para evitar danos na superfície.</li> </ul>

### Pré-lavagem

#### ADVERTÊNCIA

##### Danos nas superfícies

*Danos em superfícies sensíveis ou pintadas devido à distância insuficiente do bico de alta pressão.*

*Para superfícies sensíveis ou pintadas, mantenha uma distância do jacto de pelo menos 30 cm.*

*Não permaneça sempre no mesmo sítio, mantenha a escova de lavagem em movimento.*

*Primeiro teste as funções de limpeza num local discreto.*

- Ajustar a função de limpeza "jacto em leque", consultar o capítulo *Ajuste da função de limpeza*.
- Operar a pistola de alta pressão e pré-limpar as superfícies de baixo para cima.

##### Figura F

### Aplicar espuma de limpeza

- Ajustar a função de limpeza "espuma de limpeza", consultar o capítulo *Ajuste da função de limpeza*.
- Para pistolas de alta pressão com controlo de pressão, definir o nível de pressão mais elevado para conseguir uma espuma perfeita.

#### ADVERTÊNCIA

##### Perigo de danos!

*A espuma de limpeza pode danificar superfícies no caso de superfícies quentes, bem como no caso de um tempo de actuação demasiado longo.*

*Não aplique espuma de limpeza em superfícies quentes e respeite o tempo de actuação máximo.*

*Não deixe que a espuma de limpeza seque.*

- Operar a pistola de alta pressão e aplicar a espuma de limpeza de baixo para cima nas superfícies a serem limpas.

##### Aviso

*Se a produção de espuma for baixa ou a quantidade residual no depósito do detergente for pequena, inclinar o bico de espuma ligeiramente para baixo, como mostrado, ou reabastecer com produto de limpeza.*

##### Aviso

*O produto de limpeza actua melhor sobre uma superfície seca.*

##### Figura G

### Limpar com a escova de lavagem

#### ADVERTÊNCIA

##### Danos em lacados

*Danos de superfícies devido a uma escova de lavagem suja.*

*Certifique-se de que a escova de limpeza está livre de sujidade ou outras partículas, antes de a utilizar.*

- Ajustar a função de limpeza "escova de lavagem", consultar o capítulo *Ajuste da função de limpeza*.

#### ADVERTÊNCIA

##### Perigo de danos!

*Danos nas superfícies devido a sujidade grossa.*

*Antes de cada utilização da escova de lavagem, remova a sujidade grossa das superfícies a serem limpas, com o jacto em leque, consultar o capítulo *Pré-lavagem*.*

#### ADVERTÊNCIA

##### Perigo de danos!

*Perigo de danos devido a força excessiva.*

*Guie a escova de lavagem sobre as superfícies com pouca força para evitar danos causados pelo contacto com a carcaça da escova de lavagem.*

*Além disso, a protecção de arestas protege no caso de contacto com superfícies sensíveis.*

- Operar a pistola de alta pressão e limpar as superfícies com a escova de lavagem de baixo para cima.

##### Figura H

### Pós-limpeza

#### ADVERTÊNCIA

##### Danos nas superfícies

*Danos em superfícies sensíveis ou pintadas devido à distância insuficiente do bico de alta pressão.*

*Para superfícies sensíveis ou pintadas, mantenha uma distância do jacto de pelo menos 30 cm.*

*Não permaneça sempre no mesmo sítio, mantenha a escova de lavagem em movimento.*

*Primeiro teste as funções de limpeza num local discreto.*



## Pós-limpeza:

1. Ajustar a função de limpeza "jacto em leque", consultar o capítulo *Ajuste da função de limpeza*.
2. Operar a pistola de alta pressão e enxaguar quaisquer impurezas restantes e espuma de limpeza, de baixo para cima.

Figura F

## Após a utilização

Lavar o depósito do detergente e o bico de espuma

### ADVERTÊNCIA

#### Perigo de danos!

*Perigo de danos devido ao entupimento do bico de espuma com produto de limpeza seco.*

*Lave o depósito do detergente e o bico de espuma após cada utilização de produto de limpeza.*

1. Soltar a tampa do depósito do detergente, puxando-a ligeiramente para cima, para fora da abertura de enchimento, e rodá-la para o lado.

Figura I

2. Verter o produto de limpeza não utilizado do depósito do detergente novamente para o frasco de produto de limpeza.
3. Encher o depósito do detergente até meio com água limpa, girá-lo para fora e esvaziá-lo.
4. Encher o depósito do detergente com água limpa.
5. Rodar o anel de ajuste da função de limpeza para a posição "espuma de limpeza".
6. Operar a pistola de alta pressão durante cerca de 15 segundos.  
O bico de espuma é lavado.
7. Esvaziar o depósito do produto de limpeza.
8. Voltar a enroscar a tampa do depósito do detergente e pressioná-la na abertura de enchimento.

## Limpar a escova de lavagem

Após cada utilização, limpar bem a escova de lavagem e deixá-la secar.

1. Retirar a escova de lavagem da pistola de alta pressão, consultar o capítulo *Arranque*.
2. Enxaguar bem a escova de lavagem com água limpa, especialmente as cerdas.

Figura J

### ADVERTÊNCIA

#### Perigo de danos!

*Existe um risco de deformação permanente quando a escova de lavagem é colocada sobre as cerdas.*

*Não coloque a escova de lavagem sobre as cerdas.*

3. Sacudir vigorosamente a escova de lavagem e colocá-la de modo que as cerdas apontem para cima.

Figura K

4. Deixar que a escova de lavagem seque completamente.

## Armazenamento

### ADVERTÊNCIA

#### Perigo de danos!

*Existe um risco de deformação permanente quando a escova de lavagem é colocada sobre as cerdas.*

*Não coloque a escova de lavagem sobre as cerdas.*

Armazenar a escova de lavagem limpa e seca com as cerdas a apontar para cima num local livre de gelo.

Figura K

## Conservação e manutenção

### Desmontar/montar o bico de alta pressão

1. Retirar a escova de lavagem na pistola de alta pressão, consultar o capítulo *Arranque*.
2. Desmontar o bico de alta pressão da escova de lavagem.

Figura L

### ⚠ CUIDADO

#### Perigo de ferimentos

*Ao utilizar chaves de parafusos, existe o risco de ferimentos de esfaqueamento e corte, bem como de danos materiais, no caso de um deslize.*

*Utilize as chaves de parafusos com cuidado.*

- a Soltar os grampos com uma chave de parafusos.
  - b Extrair o bico de alta pressão.
3. Montar o bico de alta pressão na escova de lavagem em ordem inversa.

### Limpar o bico de alta pressão

1. Desmontar o bico de alta pressão, consultar o capítulo *Desmontar/montar o bico de alta pressão*.
2. Enxaguar o bico de alta pressão com água limpa em ambas as direcções. Substituir um bico de alta pressão danificado.
3. Montar o bico de alta pressão, consultar o capítulo *Desmontar/montar o bico de alta pressão*.

## Ajuda em caso de avarias

As avarias têm, geralmente, causas simples que podem ser corrigidas por si com a ajuda do seguinte resumo. Em caso de dúvida ou no caso de se tratar de uma

avariação não mencionada aqui, contacte o serviço de assistência técnica autorizado.

Erro	Causa	Reparação
<b>A lavadora de alta pressão não desenvolve pressão, ou pulsa.</b>	O bico de alta pressão está entupido ou danificado.	<ol style="list-style-type: none"> <li>1. Desmontar o bico de alta pressão, consultar o capítulo <i>Desmontar/montar o bico de alta pressão</i>.</li> <li>2. Verificar se o bico de alta pressão está bloqueado e, se necessário, limpá-lo, consultar o capítulo <i>Limpar o bico de alta pressão</i>.</li> <li>3. Verificar se o bico de alta pressão apresenta danos e substituí-lo, se necessário.</li> <li>4. Lavar a escova de lavagem com água limpa, sem o bico de alta pressão.</li> <li>5. Montar o bico de alta pressão, consultar o capítulo <i>Desmontar/montar o bico de alta pressão</i>.</li> </ol>
<b>Não sai espuma de limpeza ou sai muito pouca espuma de limpeza do bico de espuma.</b>	O anel de ajuste para funções de limpeza não está virado para a posição "espuma de limpeza".	<ol style="list-style-type: none"> <li>1. Rodar o anel de ajuste para funções de limpeza para a posição "espuma de limpeza", consultar o capítulo <i>Ajuste da função de limpeza</i>.</li> </ol>
	Não há produto de limpeza ou há muito pouco produto de limpeza no depósito do detergente.	<ol style="list-style-type: none"> <li>1. Encher o depósito do detergente com produto de limpeza adequado, consultar o capítulo <i>Encher com produto de limpeza</i>.</li> </ol>
	O depósito do detergente e o bico de espuma não foram enxaguados com água limpa após a utilização e estão entupidos com produto de limpeza seco.	<ol style="list-style-type: none"> <li>1. Verter o produto de limpeza novamente no frasco de produto de limpeza, consultar o capítulo <i>Lavar o depósito do detergente e o bico de espuma</i>.</li> <li>2. Encher o depósito do detergente com água fria limpa.</li> <li>3. Rodar o anel de ajuste para funções de limpeza para a posição "espuma de limpeza" e operar a pistola de alta pressão para enxaguar o bico de espuma.</li> <li>4. Se a espuma ainda não sair, abrir a tampa do depósito do detergente e mergulhar a escova de lavagem completamente em água fria limpa durante 1 hora.</li> <li>5. Encher o depósito do detergente com água fria limpa e operar a pistola de alta pressão durante cerca de 30 seg. para enxaguar o bico de espuma.</li> <li>6. Esvaziar o depósito do produto de limpeza.</li> <li>7. Encher o depósito do detergente com produto de limpeza, consultar o capítulo <i>Encher com produto de limpeza</i>.</li> </ol>

## Garantia

Em cada país são válidas as condições de garantia transmitidas pela nossa sociedade distribuidora responsável. Trataremos de possíveis avarias no seu aparelho no âmbito do prazo da garantia, sem custos, desde que estas tenham origem num erro de material ou de fabrico. Em caso de garantia, contacte o seu vendedor ou a assistência técnica autorizada mais próxima, apresentando o talão de compra. (endereço consultar o verso)

## Indhold

Generelle henvisninger .....	35
Sikkerhedsanvisninger .....	35
Billeder og beskrivelser i denne driftsvejledning ..	35
Miljøbeskyttelse .....	35
Bestemmelsesmæssig anvendelse .....	35
Tilbehør og reservedele .....	35
Leveringsomfang .....	35
Maskinbeskrivelse .....	35
Ibrugtagning .....	35
Påfyldning af rengøringsmiddel .....	36
Drift .....	36
Efter brug .....	37
Opbevaring .....	37
Pleje og vedligeholdelse .....	37
Hjælp ved fejl .....	38
Garanti .....	38

## Generelle henvisninger



Læs denne originale driftsvejledning samt driftsvejledningen og sikkerhedsanvisningerne til Kärcher højtryksrensere, som maskinen skal anvendes sammen med, inden maskinen tages i brug første gang. Betjen maskinen i henhold til disse.

Opbevar alle hæfterne til senere brug eller til efterfølgende ejere.

## Sikkerhedsanvisninger

### ⚠ FORSIGTIG

- Maskinen må ikke anvendes, hvis der befinder sig andre personer eller dyr i nærheden af maskinen.
- Sluk for højtryksrenseren, når rengøringsarbejdet er afsluttet, og tag maskinen af højtrykspistolen, inden du kontrollerer eller vedligeholder maskinen.
- Fare for tilskadekomst på grund af tilbageslag. Sørg for at stå fast, og hold godt fast i højtrykspistolen.
- Den maksimalt tilladte vandtemperatur er 60°C.

### BEMÆRK

#### Fare for beskadigelse!

Fare for beskadigelse på grund af for lille afstand til højtryksdysen.

Anvend kun højtrykspistolen, når højtryksdysen har en tilstrækkelig afstand til overflader.

Hold en afstand på mindst 30 cm mellem lakerede overflader og højtryksdysen.

### Obs

- Følg altid sikkerhedsanvisningerne og højtryksrenserens driftsvejledning samt de lokale love, forskrifter og bestemmelser.

## Billeder og beskrivelser i denne driftsvejledning

Billederne og beskrivelserne i denne driftsvejledning stemmer muligvis ikke overens med det købte apparats leveringsomfang og udstyr.

### Obs

Der tages forbehold for tekniske ændringer.

## Miljøbeskyttelse



Emballagematerialerne kan genbruges. Sørg for at bortskaffe emballage miljømæssigt korrekt.



Gamle maskiner indeholder værdifulde, genanvendelige materialer, der bør genbruges. Bortskaf derfor gamle maskiner via detil indrettede samlesystemer.



Arbejde med rengøringsmidler må kun udføres på væsketætte arbejdsflader med tilslutning til spildevandsafløbet. Rengøringsmidler må ikke løbe ud i vandløb eller trænge ned i jorden.

### Henvisninger til indholdsstoffer (REACH)

Aktuelle oplysninger om indholdsstoffer findes på: [www.kaercher.de/REACH](http://www.kaercher.de/REACH)

## Bestemmelsesmæssig anvendelse

Vaskebørsten WB 7 Plus kombinerer tre rengøringsfunktioner og er ideel til rengøring af overflader såsom lak, glas eller plast (havemøbler, køretøjer, motorcykler, vinterhaver, garageporte, rulleskodder, persiener osv.).

Vaskebørsten kan anvendes sammen med alle Kärcher Home & Garden højtryksrenserne i klassen K 2 til K 7. Vaskebørsten kan anvendes i indendørsområder, såsom vaskekældere eller garager, såfremt der er mulighed for vandafløb.

Vaskebørsten må kun anvendes til privat brug.

## Tilbehør og reservedele

Anvend kun originaltilbehør og -reservedele. De er en garanti for en sikker og fejlfri drift af maskinen. Informationer om tilbehør og reservedele findes på [www.kaercher.com](http://www.kaercher.com).

## Leveringsomfang

Når du pakker maskinen ud, skal du ved hjælp af driftsvejledningen kontrollere, at alle dele er i emballagen, og at intet er beskadiget. Kontakt venligst forhandleren, hvis der mangler dele eller ved transportskader.

## Maskinbeskrivelse

Figurer, se grafiksider

Figur A

- ① Vaskebørste
- ② Indstillingsring til rengøringsfunktioner
- ③ Bajonettilslutning
- ④ Omløbermøtrik
- ⑤ Dæksel til rengøringsmiddelbælt
- ⑥ Klemmer
- ⑦ Højtryksdysen
- ⑧ Skumdysen
- ⑨ Børstehår
- ⑩ Kantbeskyttelse
- ⑪ Rengøringsmiddelbælt

## Ibrugtagning

1. Sluk højtryksrenseren.
2. Sæt vaskebørsten på højtrykspistolen.

### Obs

Ved behov kan KÄRCHER forlængerrør anvendes.

Ved monteringen skal det sikres, at maskinens dele fikseres til hinanden.

#### Figur B

- Løsn omløbermøtrikken helt.
- Tryk bajonettilslutningen ind i holderen på højtrykspistolen.
- Drej vaskebørsten 90° med uret, indtil bajonettilslutningen klikker på plads på holderen. Drej om nødvendig vaskebørsten 90° mod uret for at få børstehårene til at pege opad.
- Skrø omløbermøtrikken fast.

### BEMÆRK

#### Fare for beskadigelse!

Fare for beskadigelse af følsomme eller lakerede overflader på grund af opsamlede smudspartikler.

Fare for beskadigelse af børstehårene.

Placer eller læg aldrig vaskebørsten på børstehårene for at undgå at opsamle smudspartikler og beskadige børstehårene.

Placer altid vaskebørsten, så børstehårene peger opad.

#### Figur C

- Vaskebørsten fjernes i omvendt rækkefølge.

### Påfyldning af rengøringsmiddel

#### FARE

##### Sundhedsfare!

Forkert anvendelse af rengøringsmidlet kan forårsage alvorlige sundhedsskader.

Overhold sikkerhedsdatabladet fra rengøringsmiddelproducenten, specielt henvisningerne vedr. personlig beskyttelsesudstyr.

### BEMÆRK

#### Fare for beskadigelse!

Fare for beskadigelse ved anvendelse af uegnet rengøringsmiddel.

Brug ikke uegnede rengøringsmidler, der kan beskadige maskinen eller den genstand, der skal rengøres.

#### Obs

Vi anbefaler at anvende Kärcher rengøringsmidler såsom Kärcher universalrens, kunststofrens, bilshampoo.

- Løsn dækslet til rengøringsmiddeltanken ved forsigtigt at trække det opad fra påfyldningsåbningen, og drej det til siden.

#### Figur D

- Vip vaskebørsten en smule nedad.
- Fyld rengøringsmiddel i rengøringsmiddeltanken. Hæld langsomt rengøringsmidlet i for at forhindre, at der dannes bobler.
- Fyld højest op til kanten af huset (pil).
- Drej dækslet til rengøringsmiddeltanken tilbage, og skub det ind i påfyldningsåbningen.

### Drift

#### Indstilling af rengøringsfunktionen

### BEMÆRK



#### Fare for beskadigelse!

Det kan beskadige vaskebørsten, hvis indstillingsringen til rengøringsfunktionerne drejes, mens højtrykspistolen er aktiveret.

Indstillingsringen til rengøringsfunktionerne må ikke drejes, mens højtrykspistolen er aktiveret.

- Drej indstillingsringen til rengøringsfunktioner hen på det tilsvarende symbol for at indstille den ønskede rengøringsfunktion.

#### Figur E

	<b>Flad stråle</b> Når højtrykspistolen aktiveres, kommer der en flad stråle ud af højtryksdysen. Anvendelse: <ul style="list-style-type: none"><li>Forrensning, opløsning af tilsmudsninger</li><li>Grundig hovedrengøring</li><li>Skylning af rengøringssskum og opløste snavs</li></ul>
	<b>Rengøringssskum</b> Når højtrykspistolen aktiveres, kommer der rengøringssskum ud af skumdysen. Anvendelse: <ul style="list-style-type: none"><li>Anvendelse af rengøringsmidler</li></ul>
	<b>Vaskebørste</b> Når højtrykspistolen aktiveres, kommer der vand ud ved børstehårene. Anvendelse: <ul style="list-style-type: none"><li>Skånsom, mekanisk hovedrengøring med børstehår med vandtilførsel. Opløsning og kontinuerlig skylning af tilsmudsninger for at undgå beskadigelse af overflader.</li></ul>

#### Forrensning

### BEMÆRK

#### Overfladeskader

Beskadigelse af følsomme eller lakerede overflader på grund af for lille afstand til højtryksdysen.

Hold en stråleafstand på mindst 30 cm ved følsomme eller lakerede overflader.

Undgå at forblive på samme sted i længere tid, men hold hele tiden vaskebørsten i bevægelse.

Test først rengøringsfunktionerne på et diskret sted.

- Indstil rengøringsfunktionen "Flad stråle", se kapitel *Indstilling af rengøringsfunktionen*.
- Aktiver højtrykspistolen, og forrens overfladerne nedefra og op.

#### Figur F

#### Påføring af rengøringssskum

- Indstil rengøringsfunktionen "Rengøringssskum", se kapitel *Indstilling af rengøringsfunktionen*.
- Ved højtrykspistoler med trykregulering skal de indstilles til det højeste trykniveau for at opnå optimal skumdannelse.

### BEMÆRK

#### Fare for beskadigelse!

Rengøringssskum kan beskadige overflader på varme overflader, og hvis det trækker i lang tid.

Rengøringssskum må ikke påføres varme overflader, og den maksimale indvirkningstid skal overholdes.

Lad ikke rengøringssskummet tørre.

- Aktiver højtrykspistolen, og sprøjt rengøringssskummet nedefra og op på de overflader, der skal rengøres.

#### Obs

I tilfælde af en lille restmængde i rengøringsmiddeltanken, eller hvis der kun kommer lidt skum ud, skal skumdysen vippes lidt nedad som vist, eller der skal fyldes rengøringsmiddel på.

#### Obs

Rengøringsmidlet har en bedre effekt på en tør overflade.

#### Figur G

## Rengøring med vaskebørsten

### BEMÆRK

#### Lakskader

Beskadigelse af overflader på grund af tilsudsmedet vaskebørste.

Kontroller, at vaskebørsten er uden smuds- eller andre partikler inden brugen.

1. Indstil rengøringsfunktionen "Vaskebørste", se kapitel *Indstilling af rengøringsfunktionen*.

### BEMÆRK

#### Fare for beskadigelse!

Beskadigelse af overflader på grund af grov snavs.

Brug den flade stråle til at fjerne grove tilsudsninger på de overflader, der skal rengøres, før hver anvendelse af vaskebørsten, se kapitel *Forrensning*.

### BEMÆRK

#### Fare for beskadigelse!

Fare for beskadigelser, som følge af at der bruges for mange kræfter.

Før vaskebørsten over overfladerne uden at bruge for mange kræfter for at undgå beskadigelser som følge af kontakt med vaskebørstehuset.

Desuden beskytter kantbeskyttelsen mod kontakt med følsomme overflader.

2. Aktivér højtrykspistolen, og rengør overfladerne med vaskebørsten nedefra og op.

Figur H

## Efterrengøring

### BEMÆRK

#### Overfladeskader

Beskadigelse af følsomme eller lakerede overflader på grund af for lille afstand til højtryksdysen.

Hold en stråleafstand på mindst 30 cm ved følsomme eller lakerede overflader.

Undgå at forblive på samme sted i længere tid, men hold hele tiden vaskebørsten i bevægelse.

Test først rengøringsfunktionerne på et diskret sted.

#### Efterrengøring:

1. Indstil rengøringsfunktionen "Flad stråle", se kapitel *Indstilling af rengøringsfunktionen*.
2. Aktivér højtrykspistolen, og skyl resterende tilsudsninger og rengøringseskummet af nedefra og op.

Figur F

## Efter brug

### Skylning af rengøringsmiddel tanken og skumdysen

### BEMÆRK

#### Fare for beskadigelse!

Fare for beskadigelse på grund af tilstopning af skumdysen som følge af indtørret rengøringsmiddel.

Skyl rengøringsmiddel tanken og skumdysen efter hver brug af rengøringsmidler.

1. Løsn dækslet til rengøringsmiddel tanken ved forsigtigt at trække det opad fra påfyldningsåbningen, og drej det til siden.

Figur I

2. Hæld ubrugt rengøringsmiddel fra rengøringsmiddel tanken tilbage i rengøringsmiddel flasken.
3. Fyld vaskemiddel tanken ca. halvvejs med rent vand, sving den, og tøm den.
4. Fyld rengøringsmiddel tanken med rent vand.

5. Drej indstillingsringen til rengøringsfunktionen hen på positionen "Rengøringseskum".
6. Aktivér højtrykspistolen i ca. 15 sek. Skumdysen skylles.
7. Tøm rengøringsmiddel tanken.
8. Drej dækslet til rengøringsmiddel tanken tilbage, og skub det ind i påfyldningsåbningen.

## Rengøring af vaskebørsten

Rengør vaskebørsten grundigt efter hver anvendelse, og lad den tørre.

1. Tag vaskebørsten af højtrykspistolen, se kapitel *Ibrugtagning*.
2. Skyl vaskebørsten grundigt med rent vand, især børstehårene.

Figur J

### BEMÆRK

#### Fare for beskadigelse!

Hvis vaskebørsten placeres på børstehårene, er der risiko for permanent deformering.

Placer aldrig vaskebørsten, så den hviler på børstehårene.

3. Ryst vaskebørsten kraftigt, og læg den ned, så børstehårene peger opad.

Figur K

4. Lad vaskebørsten tørre helt.

## Opbevaring

### BEMÆRK

#### Fare for beskadigelse!

Hvis vaskebørsten placeres på børstehårene, er der risiko for permanent deformering.

Placer aldrig vaskebørsten, så den hviler på børstehårene.

Opbevar den rengjorte, tørrede vaskebørste et frostfrit sted og med børstehårene pegende opad.

Figur K

## Pleje og vedligeholdelse

### Afmontering/montering af højtryksdysen

1. Tag vaskebørsten af højtrykspistolen, se kapitel *Ibrugtagning*.
2. Afmonter højtryksdysen fra vaskebørsten.

Figur L

### ⚠ FORSIGTIG

#### Risiko for tilskadekomst

Ved anvendelse af skruetrækkere er der risiko for stik- og snitsår samt materielle skader, i tilfælde af at de skrider ud.

Anvend skruetrækkere forsigtigt.

- a Løsn begge klemmer med en skruetrækker.
  - b Træk højtryksdysen ud.
3. Monter højtryksdysen på vaskebørsten i omvendt rækkefølge.

## Rengøring af højtryksdysen

1. Afmonter højtryksdysen, se kapitel *Afmontering/montering af højtryksdysen*.
2. Gennemskyl højtryksdysen med rent vand i begge retninger. Udskift højtryksdysen, hvis den er beskadiget.
3. Monter højtryksdysen, se kapitel *Afmontering/montering af højtryksdysen*.

## Hjælp ved fejl

Fejl skyldes ofte enkle årsager, som du selv kan afhjælpe ved hjælp af følgende oversigt. I tvivlstilfælde eller ved fejl, der ikke nævnes her, skal du kontakte den autoriserede kundeservice.

Fejl	Årsag	Afhjælpning
<b>Højtryksrenseren genererer ikke noget tryk eller pulserer.</b>	Højtryksdysen er tilstoppet eller beskadiget.	<ol style="list-style-type: none"> <li>1. Afmonter højtryksdysen, se kapitel <i>Afmontning/montering af højtryksdysen</i>.</li> <li>2. Kontrollér, om højtryksdysen er tilstoppet, og rengør dem om nødvendigt, se kapitel <i>Rengøring af højtryksdysen</i>.</li> <li>3. Kontroller højtryksdysen for beskadigelse, og udskift den om nødvendigt.</li> <li>4. Skyl vaskebørsten uden en højtryksdys igennem med rent vand.</li> <li>5. Monter højtryksdysen, se kapitel <i>Afmontning/montering af højtryksdysen</i>.</li> </ol>
<b>Der kommer ikke eller for lidt rengørings-skum ud af skumdysen.</b>	Indstillingsringen til rengøringsfunktioner er ikke drejet hen på positionen "Rengørings-skum".	<ol style="list-style-type: none"> <li>1. Drej indstillingsringen til rengøringsfunktioner hen på positionen "Rengørings-skum", se kapitel <i>Indstilling af rengøringsfunktioner</i>.</li> </ol>
	Intet eller for lidt rengøringsmiddel i rengøringsmiddel-tanken.	<ol style="list-style-type: none"> <li>1. Fyld egnet rengøringsmiddel i rengøringsmiddel-tanken, se kapitel <i>Påfyldning af rengøringsmiddel</i>.</li> </ol>
	Rengøringsmiddel-tanken og skumdysen blev ikke skyllet med rent vand efter brug og er tilstoppet af indtørret rengøringsmiddel.	<ol style="list-style-type: none"> <li>1. Hæld rengøringsmidlet tilbage i rengøringsmiddel-flasken, se kapitel <i>Skylning af rengøringsmiddel-tanken og skumdysen</i>.</li> <li>2. Fyld rengøringsmiddel-tanken med rent, koldt vand.</li> <li>3. Drej indstillingsringen til rengøringsfunktioner hen på positionen "Rengørings-skum", og aktivér højtrykspistolen for at skylle skumdysen.</li> <li>4. Hvis der stadig ikke kommer skum ud, skal dækslet til rengøringsmiddel-tanken åbnes, og vaskebørsten skal nedsænkes i helt i rent, koldt vand i 1 time.</li> <li>5. Fyld vaskemiddel-tanken med rent, koldt vand, og tryk på højtrykspistolen i ca. 30 sek. for at skylle skumdysen.</li> <li>6. Tøm rengøringsmiddel-tanken.</li> <li>7. Fyld rengøringsmidlet i rengøringsmiddel-tanken, se kapitel <i>Påfyldning af rengøringsmiddel</i>.</li> </ol>

## Garanti

I de enkelte lande gælder de af vore forhandlere fastlagte garantibetingelser. Eventuelle fejl på maskinen afhjælpes gratis inden for garantien, såfremt fejlen kan tilskrives en materiale- eller produktionsfejl. Hvis du ønsker at gøre garantien gældende, bedes du henvende dig til sin forhandler eller nærmeste kundeservice medbringende kvittering for købet.  
(Se adressen på bagsiden)

## Indhold

Generelle merknader.....	39
Sikkerhetsinstrukser .....	39
Illustrasjoner og beskrivelser i denne bruksanvisningen.....	39
Miljøvern .....	39
Forskriftsmessig bruk .....	39
Tilbehør og reservedeler .....	39
Leveringsomfang .....	39
Beskrivelse av apparatet .....	39
Igangsetting .....	40
Hell i vaskemiddel .....	40
Drift.....	40
Etter bruk.....	41
Lagring .....	41
Stell og vedlikehold .....	41
Hulp bij storingen.....	42
Garanti.....	42

## Generelle merknader



Før du bruker apparatet for første gang må du lese den originale driftsveiledningen og bruksanvisningen samt sikkerhetsinstruksjonene for høytrykksspyleren fra Kärcher som apparatet skal brukes med. Følg anvisningene. Oppbevar alle heftene for senere bruk eller for senere eiere.

## Sikkerhetsinstrukser

### ⚠ **FORSIKTIG**

- Ikke ta i bruk apparatet mens det er andre personer eller dyr i nærheten av apparatet.
- Når rengjøringsarbeidene er ferdige, må høytrykksspyleren slås av og apparatet må kobles fra høytrykksspistolen før du kontrollerer eller pleier apparatet.
- Fare for skader på grunn av tilbakeslag. Stå støtt og hold godt fast i høytrykksspistolen.
- Maksimalt tillatt vanntemperatur er 60 °C.

### **OBS**

#### **Fare for skader!**

Fare for skader på grunn av for liten avstand til høytrykkss dysen.  
Betjen høytrykksspistolen bare så lenge høytrykkss dysen er i tilstrekkelig avstand fra overflatene.  
Hold en avstand på minst 30 cm mellom lakkerte overflater og høytrykkss dysen.

### **Merknad**

- Det er også viktig å følge sikkerhetsinstruksjonene og bruksanvisningen for høytrykksspyleren som brukes samt lokale lover, forskrifter og forordninger.

## Illustrasjoner og beskrivelser i denne bruksanvisningen

Illustrasjoner og beskrivelser i denne bruksanvisningen kan avvike fra leveringsomfanget og utrustningen til apparatet ditt.

### **Merknad**

Med forbehold om tekniske endringer.

## Miljøvern



Materialet i emballasjen kan resirkuleres. Kvitt deg med emballasjen på en miljøvennlig måte.



Gamle apparater inneholder verdifulle, resirkulerbare materialer som må gjenvinnes. Kasser derfor gamle apparater via en egnet miljøstasjon.



Arbeid med rengjøringsmidler skal bare utføres på vanntette arbeidsområder som er koblet til kloakksystemet. Ikke la rengjøringsmiddel renne ut i vassdrag eller trenge ned i jordsmonn.

### **Anvisninger om innhold (REACH)**

Aktuell informasjon om innholdsstoffene finner du på: [www.kaercher.de/REACH](http://www.kaercher.de/REACH)

## Forskriftsmessig bruk

Vaskebørsten WB 7 Plus kombinerer tre rengjøringsfunksjoner og er perfekt for rengjøring av overflater slik som lakk, glass eller kunststoff (hagemøbler, kjøretøyer, motorsykler, vinterhager, garasjeporter, rulleskodder, persiener osv.).

Vaskebørsten kan brukes med alle Kärcher Home & Garden høytrykksspylere i klassene K 2 til K 7.

I innvendige områder slik som vaskerom eller garasjer kan vaskebørsten brukes, forutsatt at det finnes et vannavløpsanlegg.

Vaskebørsten skal kun brukes i privathusholdninger.

## Tilbehør og reservedeler

Bruk bare originalt tilbehør og originale reservedeler; de garanterer for en sikker og problemfri drift av apparatet. Informasjon om tilbehør og reservedeler finner du på [www.kaercher.com](http://www.kaercher.com).

## Leveringsomfang

Når du pakker ut apparatet, må du bruke bruksanvisningen til å kontrollere at innholdet i pakken er fullstendig og uskadet. Ved manglende deler eller transportskader må du kontakte forhandleren.

## Beskrivelse av apparatet

Figurer, se grafikkside

Figur A

- ① Vaskebørste
- ② Reguleringsring for rengjøringsfunksjoner
- ③ Bajonettkobling
- ④ Overfalsmutter
- ⑤ Løkk til rengjøringsmiddel tank
- ⑥ Parentes
- ⑦ Høytrykkssdyse
- ⑧ Skummunnstykke
- ⑨ Børster
- ⑩ Kantbeskyttelse
- ⑪ Rengjøringsmiddel tank

## Igangsetting

1. Slå av høytrykksspyleren.
2. Plasser vaskebørsten på høytrykkspistolen.

### Merknad

Ved behov kan det brukes forlengelsesrør fra KÄR-CHER.

Ved montering må du passe på at apparatdelene sitter godt.

### Figur B

- a Skru overfalsmutteren helt ut.
- b Trykk bajonettforbindelsen inn i festet på høytrykkspistolen.
- c Drei vaskebørsten 90° med klokken til bajonettforbindelsen går i inngrep i festet. Drei vaskebørsten 90° mot klokken ved behov for å få børstene til å vende oppover.
- d Skru fast overfalsmutteren.

## OBS

### Fare for skader!

Fare for skade på følsomme eller lakkerte overflater på grunn av absorberte smusspartikler.

Fare for skade på børstene.

Vaskebørsten må aldri settes eller legges med busten ned for å unngå at det tas opp smusspartikler og at børstene skades.

Legg alltid vaskebørsten slik at busten vender oppover.

### Figur C

3. Vaskebørsten tas av i omvendt rekkefølge.

## Hell i vaskemiddel

## △ FARE

### Helsefare!

Feil bruk av vaskemiddelet kan føre til alvorlige helse-skader.

Ta hensyn til sikkerhetsbladet fra produsenten av rengjøringsmiddelet, særlig informasjonen om personlig verneutstyr.

## OBS

### Fare for skader!

Fare for skader ved bruk av uegnede rengjøringsmidler. Ikke bruk uegnede rengjøringsmidler som kan skade apparatet og gjenstanden som skal rengjøres.

### Merknad

Vi anbefaler bruk av rengjøringsmidler fra Kärcher, slik som Kärcher universalrengjøringsmiddel, rengjøringsmiddel for kunststoff, bilsjampo.

1. Løsne dekslet på rengjøringsmiddeltanken ved å trekke det lett opp og ut av påfyllingsåpningen, og drei det til siden.

### Figur D

2. Vipp vaskebørsten litt nedover.
3. Fyll rengjøringsmiddelet i rengjøringsmiddel tanken. Fyll rengjøringsmiddelet langsomt for å unngå at det dannes bobler. Fyll maksimalt til kanten på huset (pil).
4. Skru dekslet på rengjøringsmiddel tanken tilbake og trykk det inn i påfyllingsåpningen.

## Drift

### Still inn rengjøringsfunksjonen

## OBS

### Fare for skader!

Hvis reguleringsringen for rengjøringsfunksjoner dreies når høytrykkspistolen betjenes, kan vaskebørsten bli skadet.

Ikke drei reguleringsringen for rengjøringsfunksjoner når høytrykkspistolen betjenes.

1. Drei reguleringsringen for rengjøringsfunksjoner til det aktuelle symbolet for å stille inn ønsket rengjøringsfunksjon.

### Figur E

	<b>Flatstråle</b> Ved betjening av høytrykkspistolen kommer det en flat stråle ut av høytrykksdysen. Bruk: <ul style="list-style-type: none"><li>• Forhåndsrengjøring, løsning av grov smuss</li><li>• Grundig hovedrengjøring</li><li>• Avspyling av rengjøringssskum og oppløst smuss</li></ul>
	<b>Rengjøringssskum</b> Ved betjening av høytrykkspistolen kommer det rengjøringssskum ut av skumdysen. Bruk: <ul style="list-style-type: none"><li>• Påføring av rengjøringsmidler</li></ul>
	<b>Vaskebørste</b> Ved betjening av høytrykkspistolen kommer det ut vann i området rundt busten. Bruk: <ul style="list-style-type: none"><li>• Skånsom, mekanisk hovedrengjøring med vannomspylt bust. Oppløsning og kontinuerlig avspyling av smuss for å unngå overflateskader.</li></ul>

## Forvask

## OBS

### Overflateskader

Skader på sensitive eller lakkerte overflater på grunn av for liten avstand til høytrykksdysen.

Ved sensitive eller lakkerte overflater må du holde en stråleavstand på minst 30 cm.

Ikke bli værende på ett sted, men hold vaskebørsten alltid i bevegelse.

Test rengjøringsfunksjonene først på et sted det ikke vises.

1. Still inn rengjøringsfunksjonen "Flatstråle", se kapitlet *Still inn rengjøringsfunksjonen*.
2. Betjen høytrykkspistolen og rengjør overflatene fra bunn til topp.

### Figur F

### Påfør rengjøringssskum

1. Still inn rengjøringsfunksjonen "Rengjøringssskum", se kapitlet *Still inn rengjøringsfunksjonen*.
2. Ved høytrykkspistoler med trykkregulering må du stille inn det høyeste trykktrinnet for å oppnå optimal skumdannelse.

## OBS

### Fare for skader!

Rengjøringssskum kan skade varme overflater og hvis det virker for lenge på overflaten.

Ikke påfør rengjøringssskum på varme overflater og ta hensyn til maksimal virketid.

Ikke la rengjøringssskum tørke.

3. Betjen høytrykkspistolen og påfør rengjøringssskummet fra bunn til topp på overflatene som skal rengjøres.



### **Merknad**

Ved lavt skumutslipp eller liten restmengde i rengjøringsmiddel-tanken, må skumdysen vendes lett nedover som vist eller det må etterfylles rengjøringsmiddel.

### **Merknad**

Rengjøringsmiddelet virker bedre på tørre overflater.

#### **Figur G**

### **Rengjør med vaskebørste**

### **OBS**

#### **Lakkskader**

Skade på overflater på grunn av en skitten vaskebørste. Forviss deg om at vaskebørsten er fri for smuss og andre partikler før du tar den i bruk.

1. Still inn rengjøringsfunksjonen "Vaskebørste", se kapitlet *Still inn rengjøringsfunksjonen*.

### **OBS**

#### **Fare for skader!**

Skader på overflater på grunn av grov smuss.

Før hver bruk av vaskebørsten må grov smuss fjernes fra overflatene som skal rengjøres, med flatstråle, se kapitlet .

### **OBS**

#### **Fare for skader!**

Fare for skader hvis det brukes for mye makt.

Før vaskebørsten over overflatene med lite bruk av makt for å unngå skader ved kontakt med vaskebørstehuset.

I tillegg beskytter kantbeskyttelsen ved kontakt med sensitive overflater.

2. Betjen høytrykkspistolen og rengjør overflatene fra bunn til topp med vaskebørsten.

#### **Figur H**

### **Etterrensjøring**

### **OBS**

#### **Overflateskader**

Skader på sensitive eller lakkerte overflater på grunn av for liten avstand til høytrykksdysen.

Ved sensitive eller lakkerte overflater må du holde en stråleavstand på minst 30 cm.

Ikke bli værende på ett sted, men hold vaskebørsten all-tid i bevegelse.

Test rengjøringsfunksjonene først på et sted det ikke vises.

#### **Etterrensjøring:**

1. Still inn rengjøringsfunksjonen "Flatstråle", se kapitlet *Still inn rengjøringsfunksjonen*.
2. Betjen høytrykkspistolen og spyl av eventuell rest-smuss og rengjøringssskum fra bunn til topp.

#### **Figur F**

### **Etter bruk**

### **Spyl rengjøringsmiddel-tanken og skumdysen**

### **OBS**

#### **Fare for skader!**

Fare for skade hvis skumdysen tettes med tørket rengjøringsmiddel.

Etter hver bruk av rengjøringsmidler må rengjørings-middel-tanken og skumdysen spyles.

1. Løsne dekslet på rengjøringsmiddel-tanken ved å trekke det lett opp og ut av påfyllingsåpningen, og dreie det til siden.

#### **Figur I**

2. Fyll ubrukt rengjøringsmiddel fra rengjøringsmiddel-tanken tilbake i rengjøringsmiddel-flasken.
3. Fyll rengjøringsmiddel-tanken omtrent halvt med rent vann, spyl den og tøm den.
4. Fyll rengjøringsmiddel-tanken med rent vann.
5. Dreie reguleringsringen for rengjøringsfunksjon til stillingen "Rengjøringssskum".
6. Betjen høytrykkspistolen i ca. 15 sekunder. Skumdysen spyles.
7. Tøm rengjøringsmiddel-tanken.
8. Skru dekslet på rengjøringsmiddel-tanken tilbake og trykk det inn i påfyllingsåpningen.

### **Rengjør vaskebørsten**

Rengjør vaskebørsten grundig etter hver bruk og la den tørke.

1. Ta av vaskebørsten fra høytrykkspistolen, se kapitlet *Igangsetting*.
2. Skyll vaskebørsten grundig med rent vann, spesielt busten.

#### **Figur J**

### **OBS**

#### **Fare for skader!**

Hvis vaskebørsten legges med busten ned, er det fare for permanent deformering.

Ikke legg vaskebørsten med busten ned.

3. Rist vaskebørsten kraftig og legg den slik at busten vender oppover.

#### **Figur K**

4. La vaskebørsten tørke helt.

### **Lagring**

### **OBS**

#### **Fare for skader!**

Hvis vaskebørsten legges med busten ned, er det fare for permanent deformering.

Ikke legg vaskebørsten med busten ned.

Oppbevar den rengjorte, tørre vaskebørsten med busten vendt oppover på et frostfritt sted.

#### **Figur K**

### **Stell og vedlikehold**

### **Demonter/monter høytrykksdysen**

1. Ta av vaskebørsten fra høytrykkspistolen, se kapitlet *Igangsetting*.
2. Demonter høytrykksdysen fra vaskebørsten.

#### **Figur L**

### **△ FORSIKTIG**

#### **Fare for personskader**

Ved bruk av skrutrekker er det fare for at den sklir og forårsaker stikk- og kuttskader samt materielle skader. Vær forsiktig når du bruker skrutrekker.

- a Lirk ut klemmen med en skrutrekker.
  - b Trekk ut høytrykksdysen.
3. Monter høytrykksdysen i vaskebørsten i omvendt rekkefølge.

### **Rengjør høytrykksdysen.**

1. Demonter høytrykksdysen, se kapitlet *Demonter/monter høytrykksdysen*.
2. Spyl gjennom høytrykksdysen med rent vann i begge retninger. Skift en skadet høytrykksdysen.
3. Monter høytrykksdysen, se kapitlet *Demonter/monter høytrykksdysen*.

## Hulp bij storingen

Storingen hebben vaak oorzaken die eenvoudig met behulp van het volgende overzicht kunnen worden verhol-

pen. Neem bij twijfel of storingen die hier niet worden vermeld contact op met de erkende klantenservice.

Feil	Arsak	Utbedring
<b>Høytrykkspyleten bygger ikke opp trykk eller pulserer.</b>	Høytrykksdysen er tilstoppet eller skadet.	<ol style="list-style-type: none"> <li>1. Demonter høytrykksdysen, se kapitlet <i>Demonter/monter høytrykksdysen</i>.</li> <li>2. Kontroller om høytrykksdysen er tilstoppet og rengjør den ved behov, se kapitlet <i>Rengjør høytrykksdysen</i>.</li> <li>3. Kontroller om høytrykksdysene er skadet og skift dem ved behov.</li> <li>4. Spyl igjennom vaskebørsten uten høytrykksdys med rent vann.</li> <li>5. Monter høytrykksdysen, se kapitlet <i>Demonter/monter høytrykksdysen</i>.</li> </ol>
<b>Det kommer ikke ut eller det kommer ut for lite rengjørings-skum fra skumdysen.</b>	Reguleringsringen for rengjøringsfunksjonene er ikke dreid til stillingen "Rengjørings-skum".	<ol style="list-style-type: none"> <li>1. Drei reguleringsringen for rengjøringsfunksjonene til stillingen "Rengjørings-skum", se kapitlet <i>Still inn rengjøringsfunksjonen</i>.</li> </ol>
	Ikke noe eller for lite rengjøringsmiddel i rengjøringsmiddel-tanken.	<ol style="list-style-type: none"> <li>1. Fyll egnet rengjøringsmiddel i rengjøringsmiddel-tanken, se kapitlet <i>Hell i vaskemiddel</i>.</li> </ol>
	Rengjøringsmiddel-tanken og skumdysen ble ikke spylt etter bruk og er blokkert med tørket rengjøringsmiddel.	<ol style="list-style-type: none"> <li>1. Fyll rengjøringsmiddelet tilbake i rengjøringsmiddel-flasken, se kapitlet <i>Spyl rengjøringsmiddel-tanken og skumdysen</i>.</li> <li>2. Fyll rengjøringsmiddel-tanken med rent, kaldt vann.</li> <li>3. Drei reguleringsringen for rengjøringsfunksjonene til stillingen "Rengjørings-skum" og betjen høytrykkspistolen for å spyle skumdysen.</li> <li>4. Hvis det fortsatt ikke kommer ut skum, må du åpne lokket på rengjøringsmiddel-tanken og legge vaskebørsten i rent, kaldt vann i 1 time.</li> <li>5. Fyll rengjøringsmiddel-tanken med rent, kaldt vann og betjen høytrykkspistolen i ca. 30 sekunder for å spyle skumdysen.</li> <li>6. Tøm rengjøringsmiddel-tanken.</li> <li>7. Fyll rengjøringsmiddel i rengjøringsmiddel-tanken, se kapitlet <i>Hell i vaskemiddel</i>.</li> </ol>

### Garanti

Vår ansvarlige salgsorganisasjon for det enkelte land har utgitt garantibetingelsene som gjelder i det aktuelle landet. Eventuelle feil på apparatet repareres gratis i garantitiden dersom disse kan føres tilbake til material- eller produksjonsfeil. Ved behov for garantireparasjoner, vennligst henvend deg med kjøpskvitteringen til din forhandler eller nærmeste autoriserte kundeservice. (Se adresse på baksiden)

### Innehåll

Allmän information .....	43
Säkerhetsinformation .....	43
Illustrationer och beskrivningar i denna bruksanvisning .....	43
Miljöskydd .....	43
Avsedd användning .....	43
Tillbehör och reservdelar .....	43
Leveransens omfattning .....	43
Beskrivning av maskinen .....	43
Idrifttagning .....	43
Håll i rengöringsmedel .....	44
Drift .....	44
Efter användning .....	45
Förvaring .....	45
Skötsel och underhåll .....	45
Hjälp vid störningar .....	46
Garanti .....	46

## Allmän information



Innan du använder maskinen för första gången ska du läsa denna originalbruksanvisning samt bruksanvisningarna och säkerhetsanvisningarna för Kärcher högtryckstvätt som maskinen ska användas med. Följ anvisningarna. Spara texterna för senare bruk eller för nästa ägare.

## Säkerhetsinformation

### ⚠ FÖRSIKTIGHET

- Använd inte maskinen medan det finns andra personer eller djur i närheten av den.
- I slutet av rengöringsarbetet stänger du av högtryckstvätten och kopplar bort maskinen från spolhandtaget innan du inspekterar eller underhåller maskinen.
- Risk för personskador på grund av rekyl. Se till att du står stadigt och håll i spolhandtaget ordentligt.
- Högsta tillåtna vattentemperatur är 60°C.

### OBSERVERA

#### Risk för skador!

Risk för skador på grund av för litet avstånd till högtrycksmunstycket.

Använd endast spolhandtaget så länge högtrycksmunstycket befinner sig på tillräckligt avstånd från ytorna. Håll ett avstånd på minst 30 cm mellan lackerade ytor och högtrycksmunstycket.

### Hänvisning

- Det är också viktigt att följa säkerhetsanvisningarna och bruksanvisningarna för högtryckstvätten som används samt lokala lagar, förordningar och bestämmelser.

## Illustrationer och beskrivningar i denna bruksanvisning

Illustrationer och beskrivningar i denna bruksanvisning kan avvika från leveransens omfattning och utrustningen för din apparat.

### Hänvisning

Med förbehåll för tekniska ändringar.

## Miljöskydd



Förpackningsmaterialen kan återvinnas. Avfallshandtera förpackningar på ett miljövänligt sätt.



Uttjänta apparater innehåller värdefulla, återvinningsbara material som ska lämnas till återvinning. Avfallshandtera därför kasseringsapparater enligt lämpligt samlingsystem.



Arbeten med rengöringsmedel får endast utföras på vattentäta arbetsytor med anslutning till smutsvattenskanalisationen. Låt inte rengöringsmedel tränga in i vattendrag eller i jordmänen.

### Information om ämnen (REACH)

Aktuell information om innehållet finns på: [www.karcher.de/REACH](http://www.karcher.de/REACH)

## Avsedd användning

Tvättborsten WB 7 Plus kombinerar tre rengöringsfunktioner och är idealisk för rengöring av ytor som lack, glas eller plast (trädgårdsmöbler, fordon, motorcyklar, vinterträdgårdar, garageportar, jalousier, persienner, etc.). Tvättborsten kan användas tillsammans med alla högtrycksrengörare i klasserna K 2 till K 7 från Kärcher Home & Garden.

I inre utrymmen som tvättstugor eller garage kan tvättborsten användas förutsatt att det finns ett vattenavlopp.

Tvättborsten får endast användas i privata hushåll.

## Tillbehör och reservdelar

Använd endast originaltillbehör och originalreservdelar, så att en säker och störningsfri drift av maskinen är garanterad.

Information om tillbehör och reservdelar finns på [www.karcher.com](http://www.karcher.com).

## Leveransens omfattning

Kontrollera förpackningens innehåll med hjälp av bruksanvisningen vid uppäckning av apparaten och om det finns skador. Kontakta din försäljare om delar saknas eller om det finns transportskador.

## Beskrivning av maskinen

För bilder, se bildsidorna

### Bild A

- ① Tvättborste
- ② Justeringsring för rengöringsfunktioner
- ③ Bajonettanslutning
- ④ Kopplingsmutter
- ⑤ Lock för rengöringsmedelsbehållare
- ⑥ Klämma
- ⑦ Högtrycksmunstycke
- ⑧ Skummunstycke
- ⑨ Borst
- ⑩ Kantskydd
- ⑪ Rengöringsmedelsbehållare

## Idrifttagning

1. Stäng av högtryckstvätten.
2. Fäst tvättborsten på spolhandtaget.

### Hänvisning

Vid behov kan KÄRCHER förlängningsslangar användas.

Säkerställ en fast anslutning av maskindelar vid montering.

### Bild B

- a Lossa svivelmuttern helt.
- b Tryck in bajonettanslutningen i uttaget på spolhandtaget.
- c Vrid tvättborsten 90° medurs tills bajonettanslutningen snäpper fast på hållaren.  
Vrid vid behov tvättborsten 90° moturs så att borsten pekar uppåt.
- d Skruva fast svivelmuttern.

## OBSERVERA

### Risk för skador!

Risk för skador på känsliga eller målade ytor på grund av absorberade smutspartiklar.

Risk för skador på borsten.

Ställ eller lägg aldrig tvättborsten på dess borst för att undvika att absorbera smutspartiklar och åsamka skador på borsten.

Placera alltid tvättborsten så att borsten pekar uppåt.

### Bild C

3. Tvättborsten tas av i omvänd ordningsföljd.

## Häll i rengöringsmedel

### ⚠ FARA

#### Hälsorisk!

Felaktig användning av rengöringsmedlet kan leda till allvariga hälsoskador.

Observera tillverkarens säkerhetsblad, särskilt anvisningarna om personlig skyddsutrustning.

### OBSERVERA

#### Risk för skador!

Risk för skador vid användning av olämpliga rengöringsmedel.

Använd inte olämpliga rengöringsmedel som kan skada maskinen eller föremålet som ska rengöras.

#### Hänvisning

Vi rekommenderar användning av Kärcher rengöringsmedel såsom Kärcher universalrengöringsmedel, plastrengöringsmedel, bilschampo.

- Lossa locket till rengöringsmedelsbehållaren genom att försiktigt dra det uppåt från påfyllningsöppningen och vrida det åt sidan.

#### Bild D

- Luta tvättborsten aningen nedåt.
- Fyll på rengöringsmedel i rengöringsmedelsbehållaren.  
Håll långsamt i rengöringsmedlet för att förhindra att bubblor bildas.  
Fyll som mest upp till käpkanten (pil).
- Vrid tillbaka locket till rengöringsmedelsbehållaren och tryck in det i påfyllningsöppningen.

## Drift

### Ställ in rengöringsfunktion

### OBSERVERA

#### Risk för skador!

Att vrida rengöringsfunktionens justeringsring när spolhandtaget manövreras kan skada tvättborsten.

Vrid inte justeringsringen för rengöringsfunktioner när spolhandtaget är aktiverat.

- Vrid rengöringsfunktionernas justeringsring till motsvarande symbol för att ställa in önskad rengöringsfunktion.

#### Bild E

	<b>Plan stråle</b> När spolhandtaget manövreras sprutar en plan stråle ut ur högtrycksmunstycket. Användning: <ul style="list-style-type: none"><li>Förrengöring, upplösning av grov smuts</li><li>Grundlig huvudrengöring</li><li>Sköljning av rengöringsskum och upplösta föroreningar</li></ul>
	<b>Rengöringsskum</b> När spolhandtaget manövreras kommer rengöringsskum ut ur skummunstycket. Användning: <ul style="list-style-type: none"><li>Applicering av rengöringsmedel</li></ul>
	<b>Tvättborste</b> När spolhandtaget manövreras uppstår vatten i borstområdet. Användning: <ul style="list-style-type: none"><li>Skonsam, mekanisk huvudrengöring med vattenspolade borst. Upplösning och kontinuerlig sköljning av föroreningar för att undvika ytskador.</li></ul>

## Förrengöring

### OBSERVERA

#### Ytskador

Skador på känsliga eller målade ytor på grund av för litet avstånd till högtrycksmunstycket.

För känsliga eller målade ytor krävs ett strålavstånd på minst 30 cm.

Stanna inte på en plats, utan håll alltid tvättborsten i rörelse under rengöringen.

Testa först rengöringsfunktionerna på en diskret plats.

- Ställ in rengöringsfunktionen "Plan stråle", se kapitel *Ställ in rengöringsfunktion*.
- Aktivera spolhandtaget och förrengör ytorna nerifrån och upp.

#### Bild F

### Applicera rengöringsskum

- Ställ in rengöringsfunktionen "Rengöringsskum", se kapitel *Ställ in rengöringsfunktion*.
- För spolhandtag med tryckreglering ställer du in den högsta trycknivån för att uppnå optimal skumbildning.

### OBSERVERA

#### Risk för skador!

Rengöringsskum kan skada ytor på varma ytor och om det får verka för länge.

Applicera inte rengöringsskum på varma ytor och observera maximal verkningstid.

Låt inte rengöringsskummet torka.

- Manövrera spolhandtaget och applicera rengöringsskummet nerifrån och upp på ytorna som ska rengöras.

#### Hänvisning

Vid låg skumavgivning eller liten restmängd i rengöringsmedelsbehållaren lutar du skummunstycket aningen nedåt så som visas eller fyller på rengöringsmedel.

#### Hänvisning

Rengöringsmedlet har en bättre effekt på en torr yta.

#### Bild G

### Rengöring med tvättborste

### OBSERVERA

#### Lackskador

Skador på ytor på grund av smutsiga tvättborstar.

Kontrollera att tvättborstarna är fria från smuts och övriga partiklar innan du sätter in dem.

- Ställ in rengöringsfunktionen "Tvättborste", se kapitel *Ställ in rengöringsfunktion*.

### OBSERVERA

#### Risk för skador!

Skador på ytor på grund av grov smuts.

Före varje användning av tvättborsten frigör du ytorna som ska rengöras från grov smuts med den plana strålen, se kapitel *Förrengöring*.

### OBSERVERA

#### Risk för skador!

Risk för skador på grund av överdriven kraft.

För tvättborsten över ytorna med liten kraft för att undvika skador på grund av kontakt med tvättborsthuset.

Dessutom skyddar kantskyddet mot kontakt med känsliga ytor.

- Aktivera spolhandtaget och rengör ytorna nerifrån och upp med tvättborsten.

#### Bild H

## Efterrengöring

### OBSERVERA

#### Ytskador

Skador på känsliga eller målade ytor på grund av för litet avstånd till högtrycksmunstycket.

För känsliga eller målade ytor krävs ett strålavstånd på minst 30 cm.

Stanna inte på en plats, utan håll alltid tvättborsten i rörelse under rengöringen.

Testa först rengöringsfunktionerna på en diskret plats.

#### Efterrengöring:

1. Ställ in rengöringsfunktionen "Plan stråle", se kapitel *Ställ in rengöringsfunktion*.
2. Manövrera spolhandtaget och skölj bort eventuella återstående föreningar och rengöringsskum nerifrån och upp.

**Bild F**

## Efter användning

### Skölj rengöringsmedelsbehållaren och skummunstycket

### OBSERVERA

#### Risk för skador!

Risk för skador på grund av igensättning av skummunstycket med torkat rengöringsmedel.

Efter varje användning av rengöringsmedel sköljer du rengöringsmedelsbehållaren och skummunstycket.

1. Lossa locket till rengöringsmedelsbehållaren genom att försiktigt dra det uppåt från påfyllningsöppningen och vrida det åt sidan.

**Bild I**

2. Fyll på oanvänt rengöringsmedel från rengöringsmedelsbehållaren tillbaka i rengöringsmedelsflaskan.
3. Fyll rengöringsmedelsbehållaren ungefär till hälften med rent vatten, tippa ut den och töm den.
4. Fyll rengöringsmedelsbehållaren med rent vatten.
5. Vrid justeringsringen för rengöringsfunktioner till läget "Rengöringsskum".
6. Manövrera spolhandtaget i ca 15 sekunder. Skummunstycket sköljs.
7. Töm rengöringsmedelstanken.
8. Vrid tillbaka locket till rengöringsmedelsbehållaren och tryck in det i påfyllningsöppningen.

## Rengör tvättborsten

Rengör tvättborsten noggrant och låt den torka efter varje användning.

1. Ta bort tvättborsten från spolhandtaget, se kapitel *Idrifttagning*.
2. Skölj tvättborsten noggrant med rent vatten, särskilt dess borst.

**Bild J**

### OBSERVERA

#### Risk för skador!

När tvättborsten placeras med borsten nedåt finns det risk för permanent deformation.

Placera inte tvättborsten med borsten nedåt.

3. Skaka tvättborsten kraftigt och placera den så att borsten pekar uppåt.

**Bild K**

4. Låt tvättborsten torka helt.

## Förvaring

### OBSERVERA

#### Risk för skador!

När tvättborsten placeras med borsten nedåt finns det risk för permanent deformation.

Placera inte tvättborsten med borsten nedåt.

Förvara den rengjorda, torra tvättborsten med borsten uppåt på en frosthärdig plats.

**Bild K**

## Skötsel och underhåll

### Demontering/montering av högtrycksmunstycke

1. Ta bort tvättborsten från spolhandtaget, se kapitel *Idrifttagning*.
2. Ta bort högtrycksmunstycket från tvättborsten.

**Bild L**

### ⚠ FÖRSIKTIGHET

#### Risk för personskador

Vid användning av skruvmejslar finns risk för stick- och skärskador samt materiella skador på grund av glidning.

Använd skruvmejslarna försiktigt.

- a Lirka ut klämmorna med en skruvmejsel.
  - b Ta ur högtrycksmunstycket.
3. Sätt dit högtrycksmunstycket i tvättborsten i omvänd ordning.

## Rengör högtrycksmunstycket

1. Ta bort högtrycksmunstycket, se kapitel *Demontering/montering av högtrycksmunstycke*.
2. Spola igenom högtrycksmunstycket i båda riktningarna med rent vatten. Byt ut skadat högtrycksmunstycke vid behov.
3. Montera högtrycksmunstycket, se kapitel *Demontering/montering av högtrycksmunstycke*.

## Hjälp vid störningar

Störningar har ofta enkla orsaker, som du kan åtgärda på egen hand med hjälp av översikten nedan. I tveksamma fall eller vid störningar som inte anges här, kontakta auktoriserad kundtjänst.

samma fall eller vid störningar som inte anges här, kontakta auktoriserad kundtjänst.

Fel	Orsak	Åtgärd
<b>Högtrycksvåtten bygger inte upp något tryck eller pulserar.</b>	Högtrycksmunstycket är igensatt eller skadat.	<ol style="list-style-type: none"> <li>1. Ta bort högtrycksmunstycket, se kapitel <i>Demontering/montering av högtrycksmunstycke</i>.</li> <li>2. Kontrollera högtrycksmunstycket med avseende på igensättning och rengör vid behov, se kapitel <i>Rengör högtrycksmunstycket</i>.</li> <li>3. Kontrollera om högtrycksmunstycket är skadat och byt det vid behov.</li> <li>4. Skölj tvättborsten utan högtrycksmunstycke med rent vatten.</li> <li>5. Montera högtrycksmunstycket, se kapitel <i>Demontering/montering av högtrycksmunstycke</i>.</li> </ol>
<b>Inget eller för lite rengöringsskum kommer ut ur skummunstycket.</b>	Justeringsringen för rengöringsfunktioner vrids inte till läget "Rengöringsskum".	1. Vrid justeringsringen för rengöringsfunktioner till läget "Rengöringsskum", se kapitel <i>Ställ in rengöringsfunktion</i> .
	Inget eller för lite rengöringsmedel i rengöringsmedelsbehållaren.	1. Fyll på lämpligt rengöringsmedel i rengöringsmedelsbehållaren, se kapitel <i>Håll i rengöringsmedel</i> .
	Rengöringsmedelsbehållaren och skummunstycket sköljdes inte med rent vatten efter användning och tillsattes med torkat rengöringsmedel.	<ol style="list-style-type: none"> <li>1. Fyll tillbaka rengöringsmedel i rengöringsmedelsbehållaren, se kapitel <i>Skölj rengöringsmedelsbehållaren och skummunstycket</i>.</li> <li>2. Fyll rengöringsmedelsbehållaren med rent, kallt vatten.</li> <li>3. Vrid justeringsringen för rengöringsfunktioner till läget "Rengöringsskum" och tryck på spolhandtaget för att skölja skummunstycket.</li> <li>4. Om det fortfarande inte kommer ut skum öppnar du locket för rengöringsmedelsbehållaren och sänker ned tvättborsten helt i rent, kallt vatten i en timme.</li> <li>5. Fyll rengöringsmedelsbehållaren med rent, kallt vatten och manövrera spolhandtaget i ca 30 sekunder för att skölja skummunstycket.</li> <li>6. Töm rengöringsmedelstanken.</li> <li>7. Fyll på rengöringsmedel i rengöringsmedelsbehållaren, se kapitel <i>Håll i rengöringsmedel</i>.</li> </ol>

## Garanti

I respektive land gäller de garantivillkor som publicerats av våra auktoriserade distributörer. Eventuella fel på maskinen repareras utan kostnad inom garantifristen, under förutsättning att det orsakats av ett material- eller tillverkningsfel. I frågor som gäller garantin ska du vända dig med kvitto till inköpsstället eller närmaste, auktoriserad kundtjänst.

(Se baksidan för adress)

## Sisältö

Yleisiä ohjeita .....	47
Turvallisuusohjeet .....	47
Tämän käyttöohjeen kuvat ja kuvaukset .....	47
Ympäristönsuojelu .....	47
Määräystenmukainen käyttö .....	47
Lisävarusteet ja varaosat .....	47
Toimituksen sisältö .....	47
Laitekuvaus .....	47
Käyttöönotto .....	47
Puhdistusaineen täyttäminen .....	48
Käyttö .....	48
Käytön jälkeen .....	49
Varastointi .....	49
Hoito ja huolto .....	49
Ohjeet häiriötilanteissa .....	50
Takuu .....	50

## Yleisiä ohjeita



Lue ennen laitteen ensimmäistä käyttöä kertaa nämä alkuperäiset ohjeet sekä sen Kärcher-korkeapainepesurin käyttö- ja turvallisuusohjeet, jonka kanssa laitetta käytetään. Menettele niiden mukaisesti. Säilytä kaikki ohjeet myöhempää käyttöä tai laitteen seuraavaa omistajaa varten.

## Turvallisuusohjeet

### ! VARO

- Älä ota laitetta käyttöön niin kauan kuin laitteen lähellä on muita ihmisiä tai eläimiä.
- Kun olet lopettanut puhdistustyön, kytke korkeapainepesuri pois päältä ja irrota laite korkeapainepistoolista, ennen kuin tarkastat tai huollat laitetta.
- Takapotkun aiheuttama loukkaantumisvaara. Varmista aina tukeva seisoma-asento ja pidä korkeapainepistoolista tiukasti kiinni.
- Suurin sallittu veden lämpötila on 60°C.

### HUOMIO

#### Vaurioitumisvaara!

Korkeapainesuuttimen liian pienestä etäisyydestä johutuva vaurioitumisvaara.

Käytä korkeapainepistoolia vain, kun korkeapainesuutin on riittävän kaukana pinnoista.

Pidä vähintään 30 cm:n etäisyys maalattujen pintojen ja korkeapainesuuttimen välillä.

### Huomautus

- Noudata ehdottomasti myös käytettävän korkeapainepesurin turvallisuus- ja käyttöohjeita sekä paikallisia lakeja, määräyksiä ja asetuksia.

## Tämän käyttöohjeen kuvat ja kuvaukset

Tämän käyttöohjeen kuvat ja kuvaukset voivat poiketa laitteesi toimituksen sisällöstä ja varustelusta.

### Huomautus

Oikeus teknisiin muutoksiin pidetään.

## Ympäristönsuojelu



Pakkausmateriaalit ovat kierrätettäviä. Hävitä pakkaukset ympäristöä säästään.



Käytetyissä laitteissa on arvokkaita, kierrätyskel-  
poisia materiaaleja, jotka on toimitettava hyödyn-  
nettäväksi. Hävitä vanhat laitteet näin ollen  
soveltuvien keräilyjärjestelmien kautta.



Puhdistusaineita sisältäviä töitä saa tehdä vain  
nestetiivistetyillä työpinoilla, joilla on liitäntä lika-  
vesiviemäriin. Älä päästä puhdistusaineita vesistöihin  
tai maaperään.

### Sisältöaineita koskevia ohjeita (REACH)

Päivitettyjä tietoja ainesosista löytyy osoitteesta:

[www.kaercher.de/REACH](http://www.kaercher.de/REACH)

## Määräystenmukainen käyttö

Pesuharjassa WB 7 Plus yhdistyvät kolme puhdistus-  
toimintoa, ja harja ja ihanteellinen maalin, lasin tai muovin  
kaltaisten pintojen puhdistamiseen (puutarhakalusteet,  
ajoneuvot, moottoripyörät, talvihuoneet, autotallin ovet,  
rullaovet, sälekaihtimet jne.).

Pesuharjaa voidaan käyttää kaikkien luokkiin K2–K7  
kuuluvien Kärcher Home & Garden -korkeapainepesu-  
reiden kanssa.

Pesuharjaa voidaan käyttää myös sisätiloissa, kuten  
kodinhoitohuoneissa tai autotalleissa, kunhan niissä on  
veden poistomahdollisuus.

Käytä pesuharjaa vain yksityisessä kotitaloudessa.

## Lisävarusteet ja varaosat

Käytä vain alkuperäisiä lisävarusteita ja alkuperäisiä va-  
raosia, sillä ne varmistavat laitteen turvallisen ja häiriöt-  
tömän käytön.

Tietoja lisävarusteista ja varaosista löytyy osoitteesta  
[www.kaercher.com](http://www.kaercher.com).

## Toimituksen sisältö

Tarkasta laitetta pakkauksesta purkaessasi pakkauksen  
käyttöohjeen mukaisen sisällön täydellisyys sekä mah-  
dolliset vauriot. Jos osia puuttuu tai havaitset kuljetus-  
vaurioita, ota yhteyttä jälleenmyyjään.

## Laitekuvaus

**Kuvat, katso kuvasivu**

**Kuva A**

- ① Pesuharja
- ② Puhdistustoimintojen säätörengas
- ③ Bajonettiliitäntä
- ④ Kiristysmutteri
- ⑤ Puhdistusainesäiliön kansi
- ⑥ Pidikerengas
- ⑦ Korkeapainesuutin
- ⑧ Vaahtosuutin
- ⑨ Harjakset
- ⑩ Reunasuoja
- ⑪ Puhdistusainesäiliö

## Käyttöönotto

1. Kytke korkeapainepuhdistin pois päältä.
2. Kiinnitä pesuharja korkeapainepistooliin.

### Huomautus

Tarvittaessa voidaan käyttää KÄRCHER-jatkoputkia.

Varmista asennuksen yhteydessä, että laitteen osat on liitetty tukevasti.

#### Kuva B

- Kierrä liitosmutteri kokonaan irti.
- Paina bajonettiliitintä korkeapainepistoolin kiinnikkeeseen.
- Käännä pesuharjaa 90° myötäpäivään, kunnes bajonettiliitintä lukittuu kiinnikkeeseen. Käännä pesuharjaa tarvittaessa 90° vastapäivään niin, että harjakset osoittavat ylöspäin.
- Kierrä hattumutteri kiinni.

### HUOMIO

#### Vaurioitusvaara!

Herkkien tai maalattujen pintojen vaurioitusvaara pintaan imeytyneiden likahiukkasten vuoksi.

Harjakset voivat vahingoittaa.

Älä koskaan aseta tai jätä pesuharjaa harjasten varaan, jotta likahiukkaset eivät imeydy pintaan ja jotta harjakset eivät vaurioidu.

Aseta pesuharja aina niin, että harjakset osoittavat ylöspäin.

#### Kuva C

- Pesuharjan irrottaminen tapahtuu päinvastaisessa järjestyksessä.

### Puhdistusaineen täyttäminen

#### ⚠ VAARA

##### Terveysvaara!

Jos puhdistusainetta käytetään väärin, on olemassa vakavan terveyshaitan vaara.

Noudata puhdistusaineen valmistajan käyttöturvallisuustiedotetta, erityisesti henkilökohtaista suojavarustusta koskevia ohjeita.

### HUOMIO

#### Vaurioitusvaara!

Vaurioitusvaara, jos käytetään sopimattomia puhdistusaineita.

Älä käytä sopimattomia pesuaineita, jotka voivat vahingoittaa laitetta tai puhdistettavaa kohdetta.

#### Huomautus

Suosittelemme Kärcherin puhdistusaineita, kuten Kärcher yleispuhdistusainetta, muovin puhdistusainetta ja autoshampoota.

- Irrota puhdistusainesäiliön kansi vetämällä sitä hieman ylöspäin täyttöaukosta ja kääntämällä se sivulle.

#### Kuva D

- Kallista pesuharjaa hieman alaspäin.
- Täytä puhdistusainetta puhdistusainesäiliöön. Kaada puhdistusaine hitaasti kuplien muodostumisen välttämiseksi. Täytä enintään kotolon reunaan asti (nuoli).
- Käännä pesuainesäiliön kansi takaisin ja paina se täyttöaukkoon.

### Käyttö

#### Puhdistustoiminnon asettaminen

### HUOMIO

#### Vaurioitusvaara!

Puhdistustoimintojen säätörenkaan kääntäminen korkeapainepistoolin ollessa toiminnassa voi vahingoittaa pesuharjaa.

Älä käännä puhdistustoimintojen säätörenkasta, kun korkeapainepistooli on käytössä.

- Aseta haluttu puhdistustoiminto kääntämällä puhdistustoimintojen säätörenkas vastaavan symbolin kohdalle.

#### Kuva E

	<b>Tasainen vesisuihku</b> Kun korkeapainepistoolia käytetään, korkeapainesuuttimesta tulee tasainen vesisuihku. Käyttö: <ul style="list-style-type: none"><li>• Esipuhdistus, karkean lian irrottaminen</li><li>• Perusteellinen pääpuhdistus</li><li>• Puhdistusvaahdon ja liuenneiden epäpuhtauksien huuhteleminen pois</li></ul>
	<b>Puhdistusvaaho</b> Kun korkeapainepistoolia käytetään, vaahtosuuttimesta tulee puhdistusvaahdot. Käyttö: <ul style="list-style-type: none"><li>• Puhdistusaineiden levittäminen</li></ul>
	<b>Pesuharja</b> Kun korkeapainepistoolia käytetään, harjasten alueelta tulee vettä. Käyttö: <ul style="list-style-type: none"><li>• Hellävarainen, mekaaninen pääpuhdistus vedellä huuhdelluilla harjaksilla. Epäpuhtauksien irrottaminen ja jatkuva huuhtelu pintojen vaurioiden välttämiseksi.</li></ul>

#### Esipuhdistus

### HUOMIO

#### Pintojen vaurioituminen

Herkkien tai maalattujen pintojen vaurioituminen korkeapainesuuttimen liian pienen etäisyyden vuoksi.

Pidä vähintään 30 cm:n suihkutusetäisyys herkkiin tai maalattuihin pintoihin.

Älä pysähdy yhteen kohtaan, vaan pidä pesuharja aina liikkeessä.

Testaa puhdistustoimintoja ensin huomaamattomassa paikassa.

- Aseta puhdistustoiminto "tasainen vesisuihku", katso luku *Puhdistustoiminnon asettaminen*.
- Käytä korkeapainepistoolia ja esipuhdistuspinnat alhaalta ylöspäin.

#### Kuva F

#### Puhdistusvaahdon levittäminen

- Valitse puhdistustoiminto "puhdistusvaahdot", katso luku *Puhdistusaineen asettaminen*.
- Jos korkeapainepistoolissa on paineensäätö, aseta korkein painetaso optimaalisen vaahtoamisen saavuttamiseksi.

### HUOMIO

#### Vaurioitusvaara!

Puhdistusvaahdot voi vaurioittaa pintoja, jos pinnat ovat kuumia tai jos se jätetään vaikuttamaan liian pitkäksi aikaa.

Älä levitä puhdistusvaahdot kuumille pinnoille. Huomioi enimmäisvaikutusaika.

Älä anna puhdistusvaahdon kuivua.

- Käytä korkeapainepistoolia ja levitä puhdistusvaahdot puhdistettaville pinnoille alhaalta ylöspäin.

#### Huomautus

Jos vaahdon tuotto on alhainen tai puhdistusainesäiliössä oleva jäljellä oleva määrä on pieni, kallista vaah-



tosuutinta hieman alaspäin kuvan mukaisesti tai lisää puhdistusainetta.

#### **Huomautus**

Puhdistusaine vaikuttaa paremmin kuivalla pinnalla.

**Kuva G**

### **Puhdistaminen pesuharjalla**

#### **HUOMIO**

##### **Maalivauriot**

Pintojen vaurioituminen likaisen pesuharjan vuoksi.

Varmista ennen käyttöä, ettei pesuharjassa ole likaa tai muita hiukkasia.

1. Valitse puhdistustoiminto "pesuharja", katso luku Puhdistustoiminnon asettaminen.

#### **HUOMIO**

##### **Vaurioitumisvaara!**

Pintojen vaurioituminen karkean lian vuoksi.

Poista karkea lika puhdistettavilta pinnoilta tasaisella vesisuihkulla ennen jokaista pesuharjan käyttökertaa, katso luku Esipuhdistus.

#### **HUOMIO**

##### **Vaurioitumisvaara!**

Liiallisesta voimasta johtuva vaurioitumisvaara.

Ohjaa pesuharja pintojen yli käyttäen vain vähäistä voimaa, jotta vältetään pesuharjan kotelon kosketuksen aiheuttamat vauriot.

Reunasuoja antaa lisäsuojaa herkille pinnoille.

2. Käytä korkeapainepistoolia ja puhdista pinnat pesuharjalla alhaalta ylöspäin.

**Kuva H**

### **Jälkipuhdistus**

#### **HUOMIO**

##### **Pintojen vaurioituminen**

Herkkien tai maalattujen pintojen vaurioituminen korkeapainesuuttimen liian pienen etäisyyden vuoksi.

Pidä vähintään 30 cm:n suihkutusetäisyys herkkiin tai maalattuihin pintoihin.

Älä pysähdy yhteen kohtaan, vaan pidä pesuharja aina liikkeessä.

Testaa puhdistustoimintoja ensin huomaamattomassa paikassa.

##### **Jälkipuhdistus:**

1. Valitse puhdistustoiminto "tasainen vesisuihku", katso luku Puhdistustoiminnon asettaminen.
2. Käytä korkeapainepistoolia ja huuhtelee jäljellä olevat epäpuhtaudet ja puhdistusvahto pois alhaalta ylöspäin.

**Kuva F**

### **Käytön jälkeen**

#### **Puhdistusainesäiliön ja vaahtosuuttimen huuhdeltu**

#### **HUOMIO**

##### **Vaurioitumisvaara!**

Vaurioitumisvaara, jos kuvunut puhdistusaine tukkii vaahtosuuttimen.

Huuhtelee puhdistusainesäiliö ja vaahtosuutin joka kerta, kun puhdistusainetta on käytetty.

1. Irrota puhdistusainesäiliön kansi vetämällä sitä hieman ylöspäin täyttöaukosta ja kääntämällä se sivulle.

**Kuva I**

2. Siirrä käyttämätön puhdistusaine puhdistusainesäiliöstä takaisin puhdistusainepulloon.

3. Täytä puhdistusainesäiliö noin puoliväliin puhtaalla vedellä, kääntelee sitä ja tyhjennä.
4. Täytä puhdistusainesäiliö puhtaalla vedellä.
5. Käännä puhdistustoimintojen säätörengas asentoon "puhdistusvahto".
6. Käytä korkeapainepistoolia noin 15 sekunnin ajan. Vaahtosuutin huuhdellaan.
7. Tyhjennä puhdistusainesäiliö.
8. Käännä pesuainesäiliön kansi takaisin ja paina se täyttöaukkoon.

### **Pesuharjan puhdistus**

Puhdista pesuharja huolellisesti jokaisen käyttökerran jälkeen ja anna sen kuivua.

1. Irrota pesuharja korkeapainepistoolista, katso luku Käyttöönotto.
2. Huuhtelee pesuharja, erityisesti harjakset, huolellisesti puhtaalla vedellä.

**Kuva J**

#### **HUOMIO**

##### **Vaurioitumisvaara!**

Pesuharja asetetaan harjasten varaan, harjan muoto saattaa muuttua pysyvästi.

Älä aseta pesuharjaa harjasten varaan.

3. Ravista pesuharjaa voimakkaasti ja aseta se niin, että harjakset osoittavat ylöspäin.

**Kuva K**

4. Anna pesuharjan kuivua kokonaan.

### **Varastointi**

#### **HUOMIO**

##### **Vaurioitumisvaara!**

Pesuharja asetetaan harjasten varaan, harjan muoto saattaa muuttua pysyvästi.

Älä aseta pesuharjaa harjasten varaan.

Säilytä puhdistettua, kuivaa pesuharjaa harjakset ylöspäin osoittaen paikassa, jossa ei voi esiintyä pakkasta.

**Kuva K**

### **Hoito ja huolto**

#### **Korkeapainesuuttimen irrottaminen ja asentaminen**

1. Irrota korkeapainepistooliin pesuharja, katso luku Käyttöönotto.
2. Irrota korkeapainesuutin pesuharjasta.

**Kuva L**

#### **VARO**

##### **Loukkaantumisvaara**

Ruuvitaltaa käytettäessä on olemassa työkalun lipeämisen aiheuttamien pisto- ja viiltovammojen sekä omaisuusvahinkojen vaara.

Käytä ruuvitaltaa huolellisesti.

- a Nosta pidikerengas pois ruuvitaltalla.
- b Vedä korkeapainesuutin ulos.
3. Asenna korkeapainesuutin pesuharjaan päinvastaisessa järjestyksessä.

#### **Korkeapainesuuttimen puhdistus**

1. Irrota korkeapainesuutin, katso luku Korkeapainesuuttimen irrottaminen ja asentaminen.
2. Huuhtelee korkeapainesuutin kummastakin suunnasta puhtaalla vedellä. Vaihda vaurioitunut korkeapainesuutin.
3. Asenna korkeapainesuutin, katso luku Korkeapainesuuttimen irrottaminen ja asentaminen.

## Ohjeet häiriötilanteissa

Häiriöillä on usein yksinkertaisia syitä, jotka voit itse poistaa seuraavan yleiskatsauksen avulla. Ota yhteys

valtuutettuun asiakaspalveluun epäselvissä tapauksissa tai jos häiriöitä ei ole tässä mainittu.

Virhe	Syy	Korjaus
<b>Korkeapainepesuri ei muodosta painetta tai sykkii.</b>	Korkeapainesuutin on tukossa tai vaurioitunut.	<ol style="list-style-type: none"> <li>1. Irrota korkeapainesuutin, katso luku <i>Korkeapainesuuttimen irrottaminen ja asentaminen</i>.</li> <li>2. Tarkasta korkeapainesuutin tukkeutumisen varalta ja puhdista se tarvittaessa, katso luku <i>Korkeapainesuuttimen puhdistus</i>.</li> <li>3. Tarkasta, onko korkeapainesuutin vaurioitunut ja vaihda se tarvittaessa.</li> <li>4. Huuhtelee pesuharja ilman korkeapainesuutinta puhtaalla vedellä.</li> <li>5. Asenna korkeapainesuutin, katso luku <i>Korkeapainesuuttimen irrottaminen ja asentaminen</i>.</li> </ol>
<b>Vaahtosuuttimesta ei tule puhdistusvaahtoa tai sitä tulee liian vähän.</b>	Puhdistustoimintojen säätörengasta ei ole käännetty asentoon "puhdistusvaahto".	<ol style="list-style-type: none"> <li>1. Käännä puhdistustoimintojen säätörengas asentoon "puhdistusvaahto", katso luku <i>Puhdistustoiminnon asettaminen</i>.</li> </ol>
	Puhdistusainesäiliössä ei ole puhdistusainetta tai sitä on liian vähän.	<ol style="list-style-type: none"> <li>1. Täytä puhdistusainesäiliöön sopivaa puhdistusainetta, katso luku <i>Puhdistusaineen täyttäminen</i>.</li> </ol>
	Puhdistusainesäiliötä ja vaahtosuutinta ei ole huuhdeltu puhtaalla vedellä käytön jälkeen ja ne ovat tukkeutuneet kuivuneesta puhdistusaineesta.	<ol style="list-style-type: none"> <li>1. Siirrä puhdistusaine takaisin puhdistusainepulloon, katso luku <i>Puhdistusainesäiliön ja vaahtosuuttimen huuhtelu</i>.</li> <li>2. Täytä puhdistusainesäiliö puhtaalla, kylmällä vedellä.</li> <li>3. Käännä puhdistustoimintojen säätörengas asentoon "puhdistusvaahto" ja huuhtelee vaahtosuutin korkeapainepistoolilla.</li> <li>4. Jos vaahtoa ei vielääkään tule ulos, avaa puhdistusainesäiliön kansi ja upota pesuharja kokonaan puhtaaseen, kylmään veteen 1 tunnin ajaksi.</li> <li>5. Täytä puhdistusainesäiliö puhtaalla, kylmällä vedellä ja huuhtelee vaahtosuutinta korkeapainepistoolilla noin 30 sekunnin ajan.</li> <li>6. Tyhjennä puhdistusainesäiliö.</li> <li>7. Täytä puhdistusainetta puhdistusainesäiliöön, katso luku <i>Puhdistusaineen täyttäminen</i>.</li> </ol>

### Takuu

Jokaisessa maassa ovat voimassa vastaavan myyntiyhtiön julkaisemat takuuehdot. Korjaamme laitteessa mahdollisesti ilmenevät häiriöt takuuajan kuluessa makсутta, jos häiriöiden syynä ovat olleet materiaali- tai valmistusvirheet. Takuutapauksessa pyydämme ottamaan yhteyttä ostosotostien kanssa jälleenmyyjään tai lähimpään valtuutettuun asiakaspalveluun.  
(Osoite, katso takasivu)

### Περιεχόμενα

Γενικές υποδείξεις .....	51
Οδηγίες ασφαλείας.....	51
Εικόνες και περιγραφές σε αυτό το εγχειρίδιο λειτουργίας .....	51
Προστασία του περιβάλλοντος .....	51
Προβλεπόμενη χρήση .....	51
Παρελκόμενα και ανταλλακτικά .....	51
Περιεχόμενα συσκευασίας .....	51
Περιγραφή συσκευής .....	51
Έναρξη χρήσης .....	51
Προσθήκη απορρυπαντικού .....	52
Λειτουργία .....	52
Μετά τη χρήση.....	53
Αποθήκευση.....	53
Φροντίδα και συντήρηση .....	53
Αντιμέτωπιση βλαβών .....	54
Εγγύηση .....	55

## Γενικές υποδείξεις



Πριν χρησιμοποιήσετε τη συσκευή για πρώτη φορά, διαβάστε αυτές τις πρωτότυπες οδηγίες λειτουργίας καθώς και τις οδηγίες λειτουργίας και ασφαλείας του πλυστικού υψηλής πίεσης της Kärcher με το οποίο πρόκειται να χρησιμοποιηθεί η συσκευή. Εφαρμόζετε αυτές τις οδηγίες.

Φυλάξτε τα εγχειρίδια για μεταγενέστερη χρήση ή για τον επόμενο ιδιοκτήτη.

## Οδηγίες ασφαλείας

### ⚠ ΠΡΟΣΟΧΗ

- Μην θέτετε τη συσκευή σε λειτουργία όσο υπάρχουν άλλα άτομα ή ζώα κοντά στη συσκευή.
- Αφού ολοκληρωθεί ο καθαρισμός, απενεργοποιήστε το πλυστικό υψηλής πίεσης και αποσυνδέστε τη συσκευή από το πιστόλι υψηλής πίεσης πριν από τη δοκιμή ή τη συντήρηση της συσκευής.
- Κίνδυνος τραυματισμού λόγω ανάκρουσης. Πρέπει να στέκεστε με ασφάλεια και να κρατάτε γερά το πιστόλι υψηλής πίεσης.
- Η μέγιστη επιτρεπόμενη θερμοκρασία νερού είναι 60°C.

### ΠΡΟΣΟΧΗ

#### Κίνδυνος πρόκλησης ζημιάς!

Κίνδυνος ζημιάς λόγω πολύ μικρής απόστασης του ακροφυσίου υψηλής πίεσης.

Να λειτουργείτε το πιστόλι υψηλής πίεσης μόνο εφόσον το ακροφύσιο υψηλής πίεσης βρίσκεται σε αρκετή απόσταση από τις επιφάνειες.

Κρατήστε απόσταση τουλάχιστον 30 cm μεταξύ των βαμμένων επιφανειών και του ακροφυσίου υψηλής πίεσης.

### Υπόδειξη

- Τηρείτε επίσης οπωσδήποτε τις οδηγίες ασφαλείας και λειτουργίας του πλυστικού υψηλής πίεσης που χρησιμοποιείτε, καθώς και τους τοπικούς νόμους, κανονισμούς και τις διατάξεις.

## Εικόνες και περιγραφές σε αυτό το εγχειρίδιο λειτουργίας

Οι εικόνες και οι περιγραφές σε αυτό το εγχειρίδιο λειτουργίας μπορεί να διαφέρουν από τα παραδοτέα εξαρτήματα και τον εξοπλισμό της δικής σας συσκευής.

### Υπόδειξη

Με την επιφύλαξη τεχνικών αλλαγών.

## Προστασία του περιβάλλοντος



Τα υλικά συσκευασίας είναι ανακυκλώσιμα. Ανακυκλώνετε τις συσκευασίες με περιβαλλοντικά ορθό τρόπο.



Οι παλιές συσκευές περιέχουν πολύτιμα ανακυκλώσιμα υλικά, τα οποία θα πρέπει να διατίθενται για ανακύκλωση. Επομένως, οι παλιές συσκευές πρέπει να παραδίδονται σε κατάλληλους φορείς ανακύκλωσης.



Οι εργασίες με απορρυπαντικό μπορούν να εκτελούνται μόνο σε υδατοστεγείς επιφάνειες εργασίας με σύνδεση στο σύστημα απορροής ακάθαρτου νερού. Το απορρυπαντικό δεν πρέπει να καταλήγει στα υπόγεια ύδατα ή στο έδαφος.

### Υποδείξεις σχετικά με συστατικά (REACH)

Ενημερωμένες πληροφορίες σχετικά με τα συστατικά θα βρείτε στη διεύθυνση: [www.kärcher.de/REACH](http://www.kärcher.de/REACH)

## Προβλεπόμενη χρήση

Η βούρτσα πλυσίματος WB 7 Plus συνδυάζει τρεις λειτουργίες καθαρισμού και είναι ιδανική για τον καθαρισμό επιφανειών όπως βαφή, γυαλί ή πλαστικό (έπιπλα κήπου, οχήματα, μοτοσικλέτες, τζαμαρίες, γκαραζόπορτες, ρολά, περσίδες κλπ.).

Η βούρτσα πλυσίματος μπορεί να χρησιμοποιείται με όλα τα συστήματα καθαρισμού υψηλής πίεσης Home & Garden της Kärcher, κατηγορίας K 2 έως K 7.

Σε εσωτερικούς χώρους, όπως πλυντήρια ή γκαράζ, η βούρτσα πλυσίματος μπορεί να χρησιμοποιηθεί, υπό την προϋπόθεση ότι υπάρχει δυνατότητα αποστράγγισης νερού.

Χρησιμοποιείτε τη συσκευή αποκλειστικά για οικιακή χρήση.

## Παρελκόμενα και ανταλλακτικά

Χρησιμοποιείτε μόνο γνήσια παρελκόμενα και γνήσια ανταλλακτικά, καθώς αυτά εγγυώνται την ασφαλή και απρόσκοπτη λειτουργία της συσκευής.

Πληροφορίες σχετικά με τα παρελκόμενα και τα ανταλλακτικά θα βρείτε στη διεύθυνση [www.kärcher.com](http://www.kärcher.com).

## Περιεχόμενα συσκευασίας

Κατά το άνοιγμα της συσκευασίας της συσκευής ελέγξτε τα περιεχόμενα για ελλείψεις και ζημιές με τη βοήθεια του εγχειριδίου λειτουργίας. Σε περίπτωση που λείπουν εξαρτήματα ή που έχουν προκληθεί ζημιές κατά τη μεταφορά, απευθυνθείτε στο κατάστημα αγοράς.

## Περιγραφή συσκευής

Σχήματα στη σελίδα διαγραμμάτων Εικόνα Α

- 1 Βούρτσα πλυσίματος
- 2 Δακτύλιος επιλογής λειτουργιών καθαρισμού
- 3 Σύνδεσμος μπαγιονέ
- 4 Παζιμάδι ρακό
- 5 Καπάκι για δοχείο απορρυπαντικού
- 6 Σφιγκτήρας
- 7 Ακροφύσιο υψηλής πίεσης
- 8 Ακροφύσιο αφρού
- 9 Τρίχες
- 10 Προστασία άκρων
- 11 Δοχείο απορρυπαντικού

## Έναρξη χρήσης

1. Απενεργοποιήστε το πλυστικό υψηλής πίεσης.
2. Συνδέστε τη βούρτσα πλύσης στο πιστόλι υψηλής πίεσης.

### Υπόδειξη

Εάν απαιτείται, μπορούν να χρησιμοποιηθούν σωλήνες προέκτασης KÄRCHER.

Κατά την τοποθέτηση φροντίστε για τη σταθερή σύνδεση των εξαρτημάτων της συσκευής.

### Εικόνα Β

- a Γυρίστε εντελώς το περικόχλιο-ρακό.
- b Πιέστε τη σύνδεση μπαγιονέ στην υποδοχή στο δοχείο στο πιστόλι υψηλής πίεσης.

- c Περιστρέψτε τη βούρτσα πλύσης κατά 90° δεξιόστροφα μέχρι η σύνδεση μπαγιονέ να ασφαλίσει στην υποδοχή.  
Εάν είναι απαραίτητο, γυρίστε τη βούρτσα πλύσης κατά 90° αριστερόστροφα ώστε οι τρίχες να δείχνουν προς τα πάνω.
- d Σφίξτε το περικόχλιο-ρακόρ.

## ΠΡΟΣΟΧΗ

### Κίνδυνος πρόκλησης ζημιάς!

Κίνδυνος ζημιάς σε ευαίσθητες ή βαμμένες επιφάνειες λόγω συγκράτησης σωματιδίων βρωμιάς.

Κίνδυνος ζημιάς στις τρίχες.

Ποτέ μην τοποθετείτε και μην αφήνετε τη βούρτσα πλυσίματος να στηρίζεται στις τρίχες, ώστε να αποφευχθεί η συγκράτηση σωματιδίων βρωμιάς και η πρόκληση ζημιάς στις τρίχες.

Πάντα να τοποθετείτε τη βούρτσα πλύσης έτσι ώστε οι τρίχες να δείχνουν προς τα πάνω.

### Εικόνα C

3. Η αφαίρεση της βούρτσας πλύσης γίνεται με την αντίστροφη σειρά.

## Προσθήκη απορρυπαντικού

### ⚠ ΚΙΝΔΥΝΟΣ

#### Κίνδυνος για την υγεία!

Η ακατάλληλη χρήση του απορρυπαντικού ενέχει κίνδυνο σοβαρής βλάβης στην υγεία.

Λάβετε υπόψη το δελτίο δεδομένων ασφαλείας του κατασκευαστή του απορρυπαντικού και ιδιαίτερα τις υποδείξεις για τα μέσα ατομικής προστασίας.

## ΠΡΟΣΟΧΗ

### Κίνδυνος πρόκλησης ζημιάς!

Κίνδυνος ζημιάς κατά τη χρήση ακατάλληλων απορρυπαντικών.

Μην χρησιμοποιείτε ακατάλληλα απορρυπαντικά που μπορούν να προκαλέσουν βλάβη στη συσκευή ή στο αντικείμενο που πρόκειται να καθαριστεί.

#### Υπόδειξη

Συνιστούμε τη χρήση απορρυπαντικών Kärcher όπως π.χ. απορρυπαντικό γενικής χρήσης, απορρυπαντικό πλαστικών, σαμπουάν αυτοκινήτων.

1. Λύστε το καπάκι στο δοχείο απορρυπαντικού τραβώντας ελαφρά προς τα πάνω από το άνοιγμα πλήρωσης και γυρίστε το στο πλάι.

### Εικόνα D

2. Γείρετε τη βούρτσα πλύσης ελαφρώς προς τα κάτω.
3. Γεμίστε το δοχείο απορρυπαντικού με απορρυπαντικό.  
Ρίξτε το απορρυπαντικό αργά ώστε να αποφύγετε τη δημιουργία φυσαλίδων.  
Γεμίστε το πολύ μέχρι την άκρη του περιβλήματος (βέλος).
4. Γυρίστε το καπάκι πίσω στο δοχείο απορρυπαντικού και πιέστε το στο άνοιγμα πλήρωσης.

## Λειτουργία

### Ρύθμιση της λειτουργίας καθαρισμού

## ΠΡΟΣΟΧΗ

### Κίνδυνος πρόκλησης ζημιάς!

Η περιστροφή του δακτυλίου επιλογής της λειτουργίας καθαρισμού όταν λειτουργεί το πιστόλι υψηλής πίεσης μπορεί να προκαλέσει ζημιά στη βούρτσα πλύσης.

Μην περιστρέφετε τον δακτύλιο επιλογής της λειτουργίας καθαρισμού όσο λειτουργεί το πιστόλι υψηλής πίεσης.

1. Στρέψτε τον δακτύλιο επιλογής της λειτουργίας καθαρισμού στο αντίστοιχο σύμβολο για να ρυθμίσετε την επιθυμητή λειτουργία.

### Εικόνα E

	<p><b>Πλακέ δέσμη</b> Όσο λειτουργεί το πιστόλι υψηλής πίεσης, από το ακροφύσιο υψηλής πίεσης βγαίνει μια πλακέ δέσμη. Χρήση:</p> <ul style="list-style-type: none"> <li>• Προκαταρκτικός καθαρισμός, διάλυση χονδροειδών ακαθαρσιών</li> <li>• Σχολαστικός κύριος καθαρισμός</li> <li>• Έκπλυση αφρού καθαρισμού και διαλυμένων ακαθαρσιών</li> </ul>
	<p><b>Αφρός καθαρισμού</b> Όσο λειτουργεί το πιστόλι υψηλής πίεσης, από το ακροφύσιο αφρού βγαίνει αφρός καθαρισμού. Χρήση:</p> <ul style="list-style-type: none"> <li>• Εφαρμογή απορρυπαντικού</li> </ul>
	<p><b>Βούρτσα πλυσίματος</b> Όσο λειτουργεί το πιστόλι υψηλής πίεσης, από τις τρίχες βγαίνει νερό. Χρήση:</p> <ul style="list-style-type: none"> <li>• Απαλός, μηχανικός κύριος καθαρισμός με νερό από τις τρίχες. Διάλυση και συνεχής έκπλυση των ακαθαρσιών, για την αποφυγή ζημιάς στις επιφάνειες.</li> </ul>

### Προκαταρκτικός καθαρισμός

## ΠΡΟΣΟΧΗ

### Ζημιάς στις επιφάνειες

Ζημιά σε ευαίσθητες ή βαμμένες επιφάνειες λόγω πολύ μικρής απόστασης από το ακροφύσιο υψηλής πίεσης.

Για ευαίσθητες ή βαμμένες επιφάνειες, κρατήστε τη δέσμη σε απόσταση τουλάχιστον 30 cm.

Μην παραμένετε σε ένα σημείο, αλλά κρατήστε το βούρτσα συνεχώς σε κίνηση.

Αρχικά, δοκιμάστε τις λειτουργίες καθαρισμού σε ένα κρυφό σημείο.

1. Επιλέξτε τη λειτουργία καθαρισμού "Πλακέ δέσμη", βλ. κεφάλαιο *Ρύθμιση της λειτουργίας καθαρισμού*.
2. Χειριστείτε το πιστόλι υψηλής πίεσης και καθαρίστε τις επιφάνειες αρχικά από κάτω προς τα πάνω.

### Εικόνα F

### Εφαρμογή αφρού καθαρισμού

1. Επιλέξτε τη λειτουργία "Αφρός καθαρισμού", βλ. κεφάλαιο *Ρύθμιση της λειτουργίας καθαρισμού*.
2. Για πιστόλια υψηλής πίεσης με έλεγχο πίεσης, ρυθμίστε τη μεγαλύτερη βαθμίδα πίεσης ώστε να επιτύχετε τον ιδανικό σχηματισμό αφρού.

## ΠΡΟΣΟΧΗ

### Κίνδυνος πρόκλησης ζημιάς!

Ο αφρός καθαρισμού σε καυτές επιφάνειες και για μεγάλο διάστημα μπορεί να τους προκαλέσει ζημιά. Μην εφαρμόζετε αφρό καθαρισμού σε καυτές επιφάνειες και τηρείτε τον μέγιστο χρόνο δράσης.

Μην αφήνετε τον αφρό καθαρισμού να στεγνώσει.

3. Χειριστείτε το πιστόλι υψηλής πίεσης και εφαρμόστε τον αφρό καθαρισμού από κάτω προς τα πάνω στις επιφάνειες που πρόκειται να καθαριστούν.

#### Υπόδειξη

Όταν υπάρχει μικρή ποσότητα αφρού ή λίγο απορρυπαντικό στο δοχείο, γείρετε το ακροφύσιο αφρού

ελαφρώς προς τα κάτω όπως στο σχήμα, ή προσθέστε απορρυπαντικό.

#### Υπόδειξη

Σε στεγνές επιφάνειες, το απορρυπαντικό έχει καλύτερο αποτέλεσμα.

#### Εικόνα G

### Καθαρισμός με βούρτσα πλυσίματος

#### ΠΡΟΣΟΧΗ

##### Ζημιές στη βαφή

Ζημιές στις επιφάνειες εξαιτίας βρόμικης βούρτσας πλύσης.

Πριν χρησιμοποιήσετε τη βούρτσα βεβαιωθείτε ότι δεν έχει ρύπους ή άλλα σωματίδια.

1. Επιλέξτε τη λειτουργία "Βούρτσα πλυσίματος", βλ. κεφάλαιο *Ρύθμιση της λειτουργίας καθαρισμού*.

#### ΠΡΟΣΟΧΗ

##### Κίνδυνος πρόκλησης ζημιών!

Ζημιές στις επιφάνειες εξαιτίας ρύπων μεγάλου μεγέθους.

Πριν από κάθε χρήση της βούρτσας πλύσης, αφαιρέστε από τις επιφάνειες που πρόκειται να καθαριστούν τους ρύπους μεγάλου μεγέθους με την πλακέ δέσμη, βλ. κεφάλαιο *Προκαταρκτικός καθαρισμός*.

#### ΠΡΟΣΟΧΗ

##### Κίνδυνος πρόκλησης ζημιών!

Κίνδυνος ζημιών λόγω υπερβολικής δύναμης.

Οδηγήστε τη βούρτσα πλυσίματος πάνω στις επιφάνειες με λίγη δύναμη ώστε να αποφύγετε ζημιές από την επαφή με το περιβλήμα της βούρτσας.

Επιπλέον, το προστατευτικό άκρων προστατεύει από την επαφή με ευαίσθητες επιφάνειες.

2. Χειριστείτε το πιστόλι υψηλής πίεσης και με τη βούρτσα πλύσης καθαρίστε τις επιφάνειες από κάτω προς τα πάνω.

#### Εικόνα H

### Μετά τον καθαρισμό

#### ΠΡΟΣΟΧΗ

##### Ζημιές στις επιφάνειες

Ζημιά σε ευαίσθητες ή βαμμένες επιφάνειες λόγω πολύ μικρής απόστασης από το ακροφύσιο υψηλής πίεσης.

Για ευαίσθητες ή βαμμένες επιφάνειες, κρατήστε τη δέσμη σε απόσταση τουλάχιστον 30 cm.

Μην παραμένετε σε ένα σημείο, αλλά κρατήστε το βούρτσα συνεχώς σε κίνηση.

Αρχικά, δοκιμάστε τις λειτουργίες καθαρισμού σε ένα κρυφό σημείο.

##### Μετά τον καθαρισμό:

1. Επιλέξτε τη λειτουργία καθαρισμού "Πλακέ δέσμη", βλ. κεφάλαιο *Ρύθμιση της λειτουργίας καθαρισμού*.
2. Χειριστείτε το πιστόλι υψηλής πίεσης και ξεπλύνετε τυχόν εναπομείναντες ρύπους και τον αφρό καθαρισμού από κάτω προς τα πάνω.

#### Εικόνα F

### Μετά τη χρήση

#### Έκπλυση δοχείου απορρυπαντικού και ακροφυσίου αφρού

#### ΠΡΟΣΟΧΗ

##### Κίνδυνος πρόκλησης ζημιών!

Κίνδυνος ζημιών λόγω απόφραξης του ακροφυσίου αφρού με αποξηραμένο απορρυπαντικό.

Μετά από κάθε χρήση απορρυπαντικών, ξεπλύνετε το δοχείο απορρυπαντικού και το ακροφύσιο αφρού.

1. Λύστε το καπάκι στο δοχείο απορρυπαντικού τραβώντας ελαφρά προς τα πάνω από το άνοιγμα πλήρωσης και γυρίστε το στο πλάι.

#### Εικόνα I

2. Ρίξτε το αχρησιμοποίητο απορρυπαντικό από το δοχείο απορρυπαντικού πίσω στη φιάλη απορρυπαντικού.
3. Γεμίστε το δοχείο απορρυπαντικού περίπου το ήμισυ με καθαρό νερό, μετακινήστε το και αδειάστε το.
4. Γεμίστε το δοχείο απορρυπαντικού με καθαρό νερό.
5. Στρέψτε το δακτύλιο επιλογής της λειτουργίας καθαρισμού στη θέση "Αφρός καθαρισμού".
6. Χρησιμοποιήστε το πιστόλι υψηλής πίεσης για περίπου 15 δευτερόλεπτα. Το ακροφύσιο αφρού ξεπλένεται.
7. Αδειάστε το δοχείο απορρυπαντικού.
8. Γυρίστε το καπάκι πίσω στο δοχείο απορρυπαντικού και πιέστε το στο άνοιγμα πλήρωσης.

### Καθαρισμός της βούρτσας πλύσης

Μετά από κάθε χρήση, καθαρίστε καλά και αφήστε τη βούρτσα πλυσίματος να στεγνώσει.

1. Αφαιρέστε τη βούρτσα πλυσίματος από το πιστόλι υψηλής πίεσης, βλ. κεφάλαιο *Έναρξη χρήσης*.
2. Ξεπλύνετε καλά τη βούρτσα πλυσίματος με καθαρό νερό, ειδικά τις τρίχες.

#### Εικόνα J

#### ΠΡΟΣΟΧΗ

##### Κίνδυνος πρόκλησης ζημιών!

Κατά την τοποθέτηση της βούρτσας πλύσης πάνω στις τρίχες, υπάρχει κίνδυνος μόνιμης παραμόρφωσης.

Μην τοποθετείτε τη βούρτσα πλύσης πάνω στις τρίχες.

3. Τινάζτε έντονα τη βούρτσα πλύσης και τοποθετήστε την έτσι ώστε οι τρίχες να δείχνουν προς τα πάνω.

#### Εικόνα K

4. Αφήστε τη βούρτσα πλυσίματος να στεγνώσει τελείως.

### Αποθήκευση

#### ΠΡΟΣΟΧΗ

##### Κίνδυνος πρόκλησης ζημιών!

Κατά την τοποθέτηση της βούρτσας πλύσης πάνω στις τρίχες, υπάρχει κίνδυνος μόνιμης παραμόρφωσης.

Μην τοποθετείτε τη βούρτσα πλύσης πάνω στις τρίχες.

Αποθηκεύστε την καθαρισμένη, στεγνή βούρτσα πλυσίματος με τρίχες να δείχνουν προς τα πάνω σε μέρος χωρίς παγετό.

#### Εικόνα K

### Φροντίδα και συντήρηση

#### Αφαίρεση / τοποθέτηση ακροφυσίου υψηλής πίεσης

1. Αφαιρέστε τη βούρτσα πλυσίματος από το πιστόλι υψηλής πίεσης, βλ. κεφάλαιο *Έναρξη χρήσης*.
2. Αφαιρέστε το ακροφύσιο υψηλής πίεσης από τη βούρτσα πλύσης.

#### Εικόνα L

#### ⚠ ΠΡΟΣΟΧΗ

##### Κίνδυνος τραυματισμού

Όταν χρησιμοποιείτε κατασαβίδια, υπάρχει κίνδυνος τραυματισμού και κοψίματος καθώς και υλικών ζημιών λόγω ολίσθησης.

Χρησιμοποιήστε προσεκτικά τα κατασαβίδια.

- a Βγάλτε το σφικκτήρα με ένα κατασαβίδι.

- b Αφαιρέστε το ακροφύσιο υψηλής πίεσης.  
3. Τοποθετήστε το ακροφύσιο υψηλής πίεσης με αντίστροφη σειρά στη βούρτσα πλύσης.

### Καθαρισμός ακροφυσίου υψηλής πίεσης

1. Αφαιρέστε το ακροφύσιο υψηλής πίεσης, βλ. κεφάλαιο *Αφαίρεση / τοποθέτηση ακροφυσίου υψηλής πίεσης*.

2. Ξεπλύνετε το ακροφύσιο υψηλής πίεσης και στις δύο κατευθύνσεις με καθαρό νερό. Αντικαταστήστε κάποιο τυχόν χαλασμένο ακροφύσιο υψηλής πίεσης.  
3. Τοποθετήστε το ακροφύσιο υψηλής πίεσης, βλ. κεφάλαιο *Αφαίρεση / τοποθέτηση ακροφυσίου υψηλής πίεσης*.

## Αντιμετώπιση βλάβων

Οι βλάβες οφείλονται συχνά σε ασήμαντες αιτίες, τις οποίες μπορείτε να αντιμετωπίσετε μόνοι σας με τη βοήθεια του παρακάτω πίνακα. Σε περίπτωση

αμφιβολίας ή σε περίπτωση βλάβης που δεν αναγράφεται εδώ μπορείτε να απευθύνεστε σε εξουσιοδοτημένο κατάστημα.

Σφάλμα	Αιτία	Αντιμετώπιση
<b>Το πλυτικό υψηλής πίεσης δεν παράγει πίεση ή δονείται.</b>	Το ακροφύσιο υψηλής πίεσης είναι βουλωμένο ή κατεστραμμένο.	<ol style="list-style-type: none"> <li>1. Αφαιρέστε το ακροφύσιο υψηλής πίεσης, βλ. κεφάλαιο <i>Αφαίρεση / τοποθέτηση ακροφυσίου υψηλής πίεσης</i>.</li> <li>2. Ελέγξτε το ακροφύσιο υψηλής πίεσης για έμφραξη και, αν χρειάζεται, καθαρίστε το, βλ. κεφάλαιο <i>Καθαρισμός ακροφυσίου υψηλής πίεσης</i>.</li> <li>3. Ελέγξτε το ακροφύσιο υψηλής πίεσης για φθορά και, αν χρειάζεται, αντικαταστήστε το.</li> <li>4. Ξεπλύνετε τη βούρτσα πλύσης με καθαρό νερό χωρίς το ακροφύσιο υψηλής πίεσης.</li> <li>5. Τοποθετήστε το ακροφύσιο υψηλής πίεσης, βλ. κεφάλαιο <i>Αφαίρεση / τοποθέτηση ακροφυσίου υψηλής πίεσης</i>.</li> </ol>
<b>Από το ακροφύσιο αφρού δεν βγαίνει καθόλου ή βγαίνει πολύ λίγος αφρός καθαρισμού.</b>	Ο δακτύλιος επιλογής για τις λειτουργίες καθαρισμού δεν είναι στραμμένος στη θέση "Αφρός καθαρισμού".	<ol style="list-style-type: none"> <li>1. Περιστρέψτε τον δακτύλιο επιλογής της λειτουργίας καθαρισμού στη θέση "Αφρός καθαρισμού", βλ. κεφάλαιο <i>Ρύθμιση της λειτουργίας καθαρισμού</i>.</li> </ol>
	Καθόλου ή πολύ λίγο απορρυπαντικό στο δοχείο απορρυπαντικού.	<ol style="list-style-type: none"> <li>1. Γεμίστε το δοχείο με κατάλληλο απορρυπαντικό, βλ. κεφάλαιο <i>Προσθήκη απορρυπαντικού</i>.</li> </ol>
	Το δοχείο απορρυπαντικού και το ακροφύσιο αφρού δεν έχουν ξεπλυθεί με καθαρό νερό μετά τη χρήση και έχουν αποξηραμένο απορρυπαντικό.	<ol style="list-style-type: none"> <li>1. Αδειάστε το απορρυπαντικό στη φιάλη απορρυπαντικού, βλ. κεφάλαιο <i>Έκπλυση δοχείου απορρυπαντικού και ακροφυσίου αφρού</i>.</li> <li>2. Γεμίστε το δοχείο απορρυπαντικού με καθαρό, κρύο νερό.</li> <li>3. Περιστρέψτε τον δακτύλιο επιλογής της λειτουργίας καθαρισμού στη θέση "αφρός καθαρισμού" και χειριστείτε το πιστόλι υψηλής πίεσης για να ξεπλύνετε το ακροφύσιο αφρού.</li> <li>4. Εάν εξακολουθεί να μην βγαίνει αφρός, ανοίξτε το καπάκι στο δοχείο απορρυπαντικού και βυθίστε τη βούρτσα πλυσίματος εντελώς σε καθαρό, κρύο νερό για 1 ώρα.</li> <li>5. Γεμίστε το δοχείο απορρυπαντικού με καθαρό, κρύο νερό και χειριστείτε το πιστόλι υψηλής πίεσης για περίπου 30 δευτερόλεπτα ώστε να ξεπλύνετε το ακροφύσιο αφρού.</li> <li>6. Αδειάστε το δοχείο απορρυπαντικού.</li> <li>7. Γεμίστε το δοχείο απορρυπαντικού με απορρυπαντικό, βλ. κεφάλαιο <i>Προσθήκη απορρυπαντικού</i>.</li> </ol>

## Εγγύηση

Σε κάθε χώρα ισχύουν οι όροι εγγύησης οι οποίοι εκδίδονται από την αρμόδια εταιρεία διανομής μας. Τυχόν βλάβες στη συσκευή σας επιδιορθώνονται από εμάς χωρίς χρέωση εντός της προθεσμίας εγγύησης, εφόσον οφείλονται σε σφάλμα υλικού ή κατασκευής. Σε περίπτωση εγγύησης απευθυνθείτε στον προμηθευτή σας ή το πλησιέστερο εξουσιοδοτημένο τμήμα εξυπηρέτησης πελατών, προσκομίζοντας το παραστατικό της αγοράς.  
(για διευθύνσεις βλέπε την πίσω σελίδα)

## İçindekiler

Genel uyarılar .....	55
Güvenlik bilgileri .....	55
Bu kullanım kılavuzundaki resimler ve açıklamalar .....	55
Çevre koruma .....	55
Amaca uygun kullanım .....	55
Aksesuarlar ve yedek parçalar .....	55
Teslimatın içeriği .....	55
Cihaz açıklaması .....	55
İşletime alma .....	56
Temizleme maddesinin doldurulması .....	56
İşletme .....	56
Kullanımdan sonra .....	57
Depolama .....	57
Bakım ve koruma .....	57
Arıza durumunda yardım .....	58
Garanti .....	58

## Genel uyarılar



Cihazın ilk kullanımından önce bu orijinal kullanım kılavuzunu ve cihazın birlikte kullanılacağı Kärcher yüksek basınçlı temizleyicinin kullanım kılavuzunu ve güvenlik bilgilerini okuyun. Bu bilgilere göre hareket edin.

Tüm kılavuzları daha sonra tekrar kullanmak ya da cihazın sonraki kullanıcılarına iletmek üzere saklayın.

## Güvenlik bilgileri

### ⚠️ **TEDBİR**

- Cihazın yakınında başka insanlar veya hayvanlar varken cihazı çalıştırmayın.
- Temizlik işlemini tamamladıktan sonra cihazı kontrol etmeden veya bakımını yapmadan önce yüksek basınçlı temizleyiciyi kapatın ve cihazı yüksek basınç tabancasından ayırın.
- Geri tepme nedeniyle yaralanma tehlikesi. Güvenli bir konuma geçin ve yüksek basınç tabancasını sağlam bir şekilde tutun.
- İzin verilen maksimum su sıcaklığı 60°C'dir.

### **DIKKAT**

#### **Hasar tehlikesi!**

Yüksek basınç memesinden çok az mesafe bırakılması nedeniyle hasar tehlikesi.

Yüksek basınç tabancasını yalnızca yüksek basınç memesi ve yüzey arasında yeterli uzaklık olduğu sürece çalıştırın.

Boyalı yüzeyler ile yüksek basınç memesi arasında en az 30 cm mesafe bırakın.

### **Not**

- Kullanılan yüksek basınçlı temizleyicinin güvenlik bilgilerine, kullanım kılavuzuna ve ayrıca yerel kanunla-

ra, düzenlemelere ve yönetmeliklere de uymazınız önemlidir.

## Bu kullanım kılavuzundaki resimler ve açıklamalar

Bu kullanım kılavuzundaki resimler ve açıklamalar, cihazınızın teslimat kapsamından ve donanımından sapma gösterebilir.

### **Not**

*Teknik değişiklik hakkı saklıdır.*

## Çevre koruma



Paketleme malzemeleri geri dönüştürülebilir. Lütfen ambalajları çevreye zarar vermeden bertaraf edin.



Kullanılmış cihazlar, geri dönüştürülebilir özellikle olan ve değerlendirilmesi gereken değerli malzemeler içerir. Lütfen eski cihazları uygun toplama sistemlerine götürün.



Temizleme maddeli işler sadece kirliliği su kanalizasyonuna bağlantılı sıvı geçirmez çalışma yüzeylerinde yapılabilir. Temizleme maddeleri akarsulara veya toprağa ulaşmamalıdır.

### **İçerik maddelerine yönelik uyarılar (REACH)**

İçerik maddelerine yönelik güncel bilgiler için bkz.: [www.kaercher.de/REACH](http://www.kaercher.de/REACH)

## Amaca uygun kullanım

Yıkama fırçası WB 7 Plus üç temizleme işlevini birleştirir ve boya, cam veya plastik gibi yüzeylerin (bahçe mobilyaları, araçlar, motosikletler, kış bahçeleri, garaj kapıları, panjurlar, vb.) temizliği için idealdir.

Yıkama fırçası K 2 ile K 7 sınıfı aralığındaki tüm Kärcher Home & Garden yüksek basınç temizleyicileri ile kullanılabilir.

Yıkama fırçası çamaşırhane, garaj gibi kapalı alanlarda su tahliye imkanı olması şartıyla kullanılabilir.

Yıkama fırçasını sadece evinizde kullanın.

## Aksesuarlar ve yedek parçalar

Sadece orijinal aksesuarlar ve orijinal yedek parçalar kullanın. Bu parçalar cihazın güvenli ve arızasız çalışmasını sağlar.

Aksesuar ve yedek parçalara ilişkin bilgiler için adres: [www.kaercher.com](http://www.kaercher.com).

## Teslimatın içeriği

Cihazı ambalajından çıkarırken işletim kılavuzunu kullanarak paket içeriğinin eksiksiz ve hasarsız olup olmadığını kontrol edin. Parçaların eksik olması durumunda ya da nakliye hasarlar söz konusuysa lütfen yetkili satıcınıza başvurun.

## Cihaz açıklaması

Resimler için grafik sayfasına bakın  
**Şekil A**

- ① Yıkama fırçası
- ② Temizlik fonksiyonları için ayar halkası
- ③ Bayonet bağlantısı
- ④ Rakor somunu
- ⑤ Temizlik maddesi haznesi için kapak
- ⑥ Kelepçeler
- ⑦ Yüksek basınç memesi

- ⑧ Köpük memesi
- ⑨ Killi fırça
- ⑩ Kenar koruması
- ⑪ Temizleme maddesi deposu

## İşletime alma

1. Yüksek basınçlı temizleyiciyi kapatın.
2. Yıkama fırçasını yüksek basınç tabancasına yerleştirin.

### Not

Gerekirse KÄRCHER uzatma boruları kullanılabilir. Montaj sırasında cihaz parçalarının birbirine sağlam bir şekilde bağlanmasına dikkat edin.

### Şekil B

- a. Rakor somununu tamamen sökün.
- b. Bayonet bağlantısını yüksek basınç tabancası üzerindeki yuvaya bastırın.
- c. Bayonet bağlantısı yerine oturana kadar yıkama fırçasını saat yönünde 90° döndürün. Gerekirse, kolları yukarı doğru yönlendirmek için yıkama fırçasını saat yönünün tersine 90° döndürün.
- d. Rakor somununu sıkıştırın.

## DIKKAT

### Hasar tehlikesi!

Toplanan kir parçacıkları nedeniyle hassas veya boyalı yüzeylerde hasar tehlikesi.

Fırça kollarında hasar riski.

Kir parçacıklarını toplamayı ve killara zarar vermeyi önlemek için yıkama fırçasını asla kolların üzerine yatırmayın veya koymayın.

Yıkama fırçasını daima kolları yukarı bakacak şekilde yere koyun.

### Şekil C

3. Yıkama fırçasının çıkarma işlemi tam ters sırada gerçekleştirilir.

## Temizleme maddesinin doldurulması

## ⚠ TEHLİKE

### Sağlık tehlikesi!

Temizlik maddesinin yanlış kullanılması sağlığa ciddi zararlar verebilir.

Temizleme maddesi üreticisinin, özellikle kişisel koruyucu donanım ile ilgili güvenlik bilgi formunu dikkate alın.

## DIKKAT

### Hasar tehlikesi!

Uygun olmayan temizlik maddesi kullanımında hasar tehlikesi.

Cihaza veya temizlenecek nesneye zarar verebilecek, uygun olmayan temizlik maddeleri kullanmayın.

### Not

Kärcher evrensel temizleyici, plastik temizleyici, araba şampuanı gibi Kärcher temizlik maddelerini kullanmanızı öneririz.

1. Temizlik maddesi haznesinin kapağını, doldurma deliğinden hafifçe yukarı çekerek gevşetin ve yana çevirin.

### Şekil D

2. Yıkama fırçasını hafifçe aşağı doğru eğin.

3. Temizlik maddesini, temizlik maddesi haznesine doldurun. Köpürmeyi önlemek için temizlik maddesini yavaşça dökün. En fazla muhafaza kenarına (ok) kadar doldurun.
4. Temizlik maddesi haznesinin kapağını geri çevirin ve doldurma deliğine bastırın.

## İşletme

### Temizlik fonksiyonun ayarlanması

## DIKKAT

### Hasar tehlikesi!

Temizlik fonksiyonları ayar halkası, yüksek basınç tabancası çalışır vaziyetteyken döndürülürse yıkama fırçası hasar görebilir.

Temizlik fonksiyonları ayar halkasını, yüksek basınç tabancası çalışır vaziyetteyken döndürmeyin.

1. İstenen temizlik fonksiyonunu ayarlamak için temizlik fonksiyonları ayar halkasını ilgili simgeye döndürün.

### Şekil E

	<p><b>Düz huzme</b> Yüksek basınç tabancası çalıştırıldığında yüksek basınç memesinden düz bir huzme çıkar. Kullanım:</p> <ul style="list-style-type: none"> <li>• Ön temizlik, kaba kirlerin çıkarılması</li> <li>• Kapsamlı ana temizlik</li> <li>• Temizleme köpüğünün ve çözünmüş kirlerin durulanması</li> </ul>
	<p><b>Temizleme köpüğü</b> Yüksek basınç tabancası çalıştırıldığında köpük memesinden temizleme köpüğü çıkar. Kullanım:</p> <ul style="list-style-type: none"> <li>• Temizlik maddelerinin uygulanması</li> </ul>
	<p><b>Yıkama fırçası</b> Yüksek basınç tabancası çalıştırıldığında kolların olduğu bölgeden su çıkar. Kullanım:</p> <ul style="list-style-type: none"> <li>• Suyla durulanmış kollarla nazik, mekanik ana temizlik. Yüzey hasarlarını önlemek için kirliliklerin çözülmesi ve sürekli durulanması.</li> </ul>

### Ön temizleme

## DIKKAT

### Yüzeylerde hasar

Yüksek basınçlı meme ile aralarındaki yetersiz mesafe nedeniyle hassas veya boyalı yüzeylerde hasar.

Hassas veya boyalı yüzeylerle en az 30 cm'lik bir püskürtme mesafesi bırakın.

Tek bir yerde kalmayın, yıkama fırçasını sürekli hareket ettirin.

Temizlik fonksiyonlarını önce göze çarpmayan bir alanda test edin.

1. "Düz huzme" temizlik fonksiyonunu ayarlayın, bkz. Bölüm *Temizlik fonksiyonun ayarlanması*.
2. Yüksek basınçlı tabancayı çalıştırın ve yüzeylere aşağıdan yukarıya doğru ön temizlik yapın.

### Şekil F

### Temizleme köpüğü uygulanması

1. "Temizleme köpüğü" temizleme fonksiyonunu ayarlayın, bkz. Bölüm *Temizlik fonksiyonun ayarlanması*.



- Optimum köpük oluşumu için basınç kontrollü yüksek basınç tabancaları için en yüksek basınç seviyesini ayarlayın.

## DIKKAT

### Hasar tehlikesi!

Temizleme köpüğü, sıcak yüzeylerde ve çok uzun süre bırakılırsa yüzeylere zarar verebilir.

Sıcak yüzeylere temizleme köpüğü uygulamayın ve maksimum etki etme süresine dikkat edin.

Temizleme köpüğünün kurumasına izin vermeyin.

- Yüksek basınçlı tabancayı çalıştırın ve temizleme köpüğünü temizlenecek yüzeylere aşağıdan yukarıya doğru uygulayın.

### Not

Köpük deşarjı düşükse veya temizlik maddesi haznesinde yalnızca az bir miktar kalmışsa köpük memesini gösterildiği gibi hafifçe aşağı yatırın veya temizlik maddesini doldurun.

### Not

Temizlik maddesi kuru bir yüzey üzerinde daha iyi etki gösterir.

### Şekil G

## Yıkama fırçası ile temizleme

## DIKKAT

### Boya hasarları

Kirlenmiş yıkama fırçası nedeniyle yüzeylerde hasar. Kullanmadan önce yıkama fırçasının kir veya başka partiküllerden arındırılmış olduğundan emin olun.

- "Yıkama fırçası" temizleme fonksiyonunu ayarlayın, bkz. Bölüm *Temizlik fonksiyonun ayarlanması*.

## DIKKAT

### Hasar tehlikesi!

Kaba kir nedeniyle yüzeylerde hasar.

Yıkama fırçasının her kullanımından önce düz huzme ile temizlenecek yüzeylerden kaba kirleri temizleyin, bkz. Bölüm *Ön temizleme*.

## DIKKAT

### Hasar tehlikesi!

Aşırı kuvvetten kaynaklanan hasar tehlikesi.

Yıkama fırçası muhafazasıyla temastan kaynaklanan hasarı önlemek için yıkama fırçasını yüzeylerin üzerinde az kuvvet uygulayarak yönlendirin.

Ayrıca kenar koruması, hassas yüzeylerle temasta koruma sağlar.

- Yüksek basınçlı tabancayı çalıştırın ve yüzeyleri yıkama fırçasıyla aşağıdan yukarı doğru temizleyin.

### Şekil H

## Ardıl temizlik

## DIKKAT

### Yüzeylerde hasar

Yüksek basınçlı meme ile aralarındaki yetersiz mesafe nedeniyle hassas veya boyalı yüzeylerde hasar.

Hassas veya boyalı yüzeylerle en az 30 cm'lik bir püskürtme mesafesi bırakın.

Tek bir yerde kalmayın, yıkama fırçasını sürekli hareket ettirin.

Temizlik fonksiyonlarını önce göze çarpmayan bir alanda test edin.

### Ardıl temizlik:

- "Düz huzme" temizlik fonksiyonunu ayarlayın, bkz. Bölüm *Temizlik fonksiyonun ayarlanması*.

- Yüksek basınçlı tabancayı çalıştırın ve kalan kiri ve temizleme köpüğünü aşağıdan yukarıya doğru durulayın.

### Şekil F

## Kullanımdan sonra

## Temizlik malzemesi haznesinin ve köpük memesinin durulanması

## DIKKAT

### Hasar tehlikesi!

Köpük memesinin kurumuş temizlik maddesiyle tıkanması nedeniyle hasar tehlikesi.

Her temizlik maddesi kullanımından sonra temizlik maddesi haznesini ve köpük başlığını durulayın.

- Temizlik maddesi haznesinin kapağını, doldurma deliğinden hafifçe yukarı çekerek gevşetin ve yana çevirin.

### Şekil I

- Kullanılmayan temizlik maddesini temizlik maddesi haznesinden temizlik maddesi şişesine geri dökün.

- Temizlik maddesi haznesini yaklaşık yarısına kadar temiz suyla doldurun, döndürün ve boşaltın.

- Temizlik maddesi haznesini temiz suyla doldurun.

- Temizlik fonksiyonu ayar halkasını "temizleme köpüğü" konumuna çevirin.

- Yüksek basınç tabancasını yaklaşık 15 saniye çalıştırın.

Köpük memesi durulanır.

- Temizleme maddesi deposunu boşaltın.

- Temizlik maddesi haznesinin kapağını geri çevirin ve doldurma deliğine bastırın.

## Yıkama fırçasının temizlenmesi

Her kullanımdan sonra yıkama fırçasını iyice temizleyin ve kurulayın.

- Yıkama fırçasını yüksek basınç tabancasından çıkarın, bkz. Bölüm *İşletime alma*.

- Yıkama fırçasını, özellikle kıllarını, temiz suyla iyice durulayın.

### Şekil J

## DIKKAT

### Hasar tehlikesi!

Yıkama fırçası kılların üzerine yerleştirildiğinde kalıcı deformasyon tehlikesi söz konusudur.

Yıkama fırçasını kılların üzerine yerleştirmeyin.

- Yıkama fırçasını kuvvetlice sallayın ve kılları yukarı bakacak şekilde yere koyun.

### Şekil K

- Yıkama fırçasının tamamen kurumasını bekleyin.

## Depolama

## DIKKAT

### Hasar tehlikesi!

Yıkama fırçası kılların üzerine yerleştirildiğinde kalıcı deformasyon tehlikesi söz konusudur.

Yıkama fırçasını kılların üzerine yerleştirmeyin.

Temizlenmiş, kuru yıkama fırçasını, kılları yukarı bakaçak şekilde don olmayan bir yerde saklayın.

### Şekil K

## Bakım ve koruma

## Yüksek basınç memesini çıkarılması / takılması

- Yıkama fırçasını yüksek basınç tabancasından çıkarın, bkz. Bölüm *İşletime alma*.

2. Yüksek basınç memesini yıkama fırçasından çıkarın.

#### Şekil L

### ⚠ **TEDBİR**

#### **Yaralanma tehlikesi**

*Tomavida kullanılırken kayarsa delinme, kesilme ve maddi hasar riski vardır.*

*Tomavidaları dikkatli kullanın.*

- Kelepçeleri bir tornavidayla kaldırın.
- Yüksek basınç memesini çıkarın.

3. Yüksek basınç memesini yıkama fırçasına ters sırada takın.

### **Yüksek basınç memesinin temizlenmesi**

- Yüksek basınç memesini çıkarın, bkz. Bölüm *Yüksek basınç memesini çıkarılması / takılması*.
- Yüksek basınç memesini temiz suyla her iki yönden yıkayın. Hasar görmüş yüksek basınç memesini değiştirin.
- Yüksek basınç memesini takın, bkz. Bölüm *Yüksek basınç memesini çıkarılması / takılması*.

## **Arıza durumunda yardım**

Arızaların sebepleri çoğu zaman aşağıdaki genel bakış yardımıyla kendiniz giderebileceğiniz kadar basittir. Ka-

rarsızlık durumunda veya burada adı geçmeyen arızalarda lütfen yetkili müşteri hizmetlerine başvurun.

Hata	Nedeni	Hatanın giderilmesi
<b>Yüksek basınç temizleyicisi basınç oluşturmuyor veya basınç titreşimli.</b>	Yüksek basınç memesi tıkalı veya hasarlı.	<ol style="list-style-type: none"><li>Yüksek basınç memesini çıkarın, bkz. Bölüm <i>Yüksek basınç memesini çıkarılması / takılması</i>.</li><li>Yüksek basınç memesinde tıkanıklık olup olmadığını kontrol edin ve gerekirse temizleyin, bkz. Bölüm <i>Yüksek basınç memesinin temizlenmesi</i>.</li><li>Yüksek basınç memesini hasara yönelik kontrol edin ve gerekirse değiştirin.</li><li>Yıkama fırçasını yüksek basınç memesi olmadan temiz suyla durulayın.</li><li>Yüksek basınç memesini takın, bkz. Bölüm <i>Yüksek basınç memesini çıkarılması / takılması</i>.</li></ol>
<b>Köpük memesinden hiç köpük çıkmıyor veya çok az temizleme köpüğü çıkıyor.</b>	Temizleme fonksiyonları ayar halkası "temizleme köpüğü" konumuna çevrilmemiştir.	<ol style="list-style-type: none"><li>Temizleme işlevleri için ayar halkasını "Temizleme köpüğü" konumuna çevirin, bkz. Bölüm <i>Temizlik fonksiyonun ayarlanması</i>.</li></ol>
	Temizlik maddesi haznesinde temizlik maddesi yok veya çok az.	<ol style="list-style-type: none"><li>Temizleme maddesi haznesini uygun bir temizlik maddesi ile doldurun, bkz. Bölüm <i>Temizleme maddesinin doldurulması</i>.</li></ol>
	Temizlik maddesi haznesi ve köpük memesi kullanımdan sonra temiz su ile durulanmamıştır ve kuru deterjan nedeniyle tıkanmıştır.	<ol style="list-style-type: none"><li>Temizlik maddesini temizlik maddesi şişesine geri dökün, bkz. Bölüm <i>Temizlik malzemesi haznesinin ve köpük memesinin durulanması</i>.</li><li>Temizlik maddesi haznesini temiz, soğuk suyla doldurun.</li><li>Temizlik fonksiyonları ayar halkasını "temizleme köpüğü" konumuna çevirin ve köpük memesini yıkamak için yüksek basınçlı tabancayı çalıştırın.</li><li>Hala köpük çıkmıyorsa temizlik maddesi haznesinin kapağını açın ve yıkama fırçasını 1 saat boyunca temiz, soğuk suya tamamen daldırıp bekletin.</li><li>Temizlik maddesi haznesini temiz, soğuk suyla doldurun ve köpük memesini yıkamak için yüksek basınçlı tabancayı yaklaşık 30 saniye çalıştırın.</li><li>Temizleme maddesi deposunu boşaltın.</li><li>Temizlik maddesini temizlik maddesi haznesine doldurun, bkz. Bölüm <i>Temizleme maddesinin doldurulması</i>.</li></ol>

## **Garanti**

(Adres için Bkz. Arka sayfa)

Her ülkede yetkili distribütörümüz tarafından verilmiş garanti şartları geçerlidir. Garanti süresi içinde cihazınızda oluşan muhtemel hasarları, arızanın kaynağı üretim veya malzeme hatası olduğu sürece ücretsiz olarak karşılıyoruz. Garanti durumunda satış fişi ile satıcıya veya yetkili servise başvurun.

## Содержание

Общие указания.....	59
Указания по технике безопасности .....	59
Изображения и описания в данном руководстве по эксплуатации .....	59
Защита окружающей среды.....	59
Использование по назначению.....	59
Принадлежности и запасные части.....	59
Комплект поставки.....	59
Описание устройства .....	60
Ввод в эксплуатацию .....	60
Наливание моющего средства .....	60
Эксплуатация .....	60
После использования .....	61
Хранение .....	62
Уход и техническое обслуживание .....	62
Помощь при неисправностях .....	62
Гарантия .....	63

## Общие указания



Перед первым использованием устройства ознакомьтесь с настоящей оригинальной инструкцией по эксплуатации, а также с инструкцией по эксплуатации и указаниями по технике безопасности к моему аппарату высокого давления Kärcher, с которым будет использоваться устройство. Действовать в соответствии с ними. Сохранить всю документацию для дальнейшего пользования или для следующего владельца.

## Указания по технике безопасности

### **⚠ ОСТОРОЖНО**

- Не эксплуатировать устройство, когда рядом с ним находятся другие люди или животные.
- По завершении очистки выключить мойщий аппарат высокого давления и отсоединить устройство от высоконапорного пистолета, после чего можно выполнить проверку или техход устройства.
- Опасность травмирования отдачи. Следить за устойчивым положением и прочно удерживать высоконапорный пистолет.
- Максимально допустимая температура воды составляет 60°C.

### **ВНИМАНИЕ**

#### **Опасность повреждения!**

Опасность повреждения из-за слишком малого расстояния от сопла высокого давления. Включать высоконапорный пистолет, только когда сопло высокого давления находится на достаточном расстоянии от поверхностей. Соблюдать расстояние не менее 30 см между окрашенными поверхностями и соплом высокого давления.

### **Примечание**

- Обязательно соблюдать также указания по технике безопасности и инструкцию по эксплуатации используемого моющего аппарата высокого давления, а также местные законы, предписания и постановления.

## Изображения и описания в данном руководстве по эксплуатации

Изображения и описания в данном руководстве по эксплуатации могут отличаться в зависимости от объема поставки и комплектации вашего устройства.

### **Примечание**

*Сохраняется право на внесение технических изменений.*

## Защита окружающей среды



Упаковочные материалы поддаются вторичной переработке. Упаковку необходимо утилизировать без ущерба для окружающей среды.



Отслужившие устройства содержат пригодные для вторичного использования ценные материалы, которые должны передаваться на переработку. Поэтому утилизацию данных старых аппаратов следует выполнять через подходящие системы сбора.



Работы с моющими средствами должны проводиться только на водонепроницаемых рабочих поверхностях с подключением к бытовой канализации. Не допускать попадания моющих средств в водоемы или почву.

### **Указания по компонентам (REACH)**

Для получения актуальной информации о компонентах см. [www.kaercher.de/REACH](http://www.kaercher.de/REACH)

## Использование по назначению

Моющая щетка WB 7 Plus сочетает в себе три функции очистки и идеально подходит для очистки, например, окрашенных, стеклянных и пластмассовых поверхностей (садовая мебель, автомобили, мотоциклы, зимние сады, гаражные ворота, рольставни, жалюзи и т. д.).

Моющую щетку можно использовать с любыми моющими аппаратами высокого давления Kärcher Home & Garden классов K 2 - K 7.

В закрытых помещениях, таких как прачечные или гаражи, моющую щетку можно использовать при условии, что там есть система водостока. Использовать моющую щетку только в домашнем хозяйстве.

## Принадлежности и запасные части

Использовать только оригинальные принадлежности и запасные части. Только они гарантируют безопасную и бесперебойную работу устройства.

Для получения информации о принадлежностях и запчастях см. [www.kaercher.com](http://www.kaercher.com).

## Комплект поставки

При распаковке устройства проверить содержимое упаковки на комплектность и отсутствие повреждений, используя инструкцию по эксплуатации. При обнаружении недостающих деталей или повреждений, полученных во время транспортировки, обратиться в торговую организацию, продавшую устройство.

## Описание устройства

Рисунки см. на страницах с рисунками

Рисунок А

- 1 Моющая щетка
- 2 Регулировочное кольцо для функций очистки
- 3 Байонетное соединение
- 4 Накладная гайка
- 5 Крышка бака для моющего средства
- 6 Зажим
- 7 Сопло высокого давления
- 8 Сопло для пенной очистки
- 9 Щетина
- 10 Защита кромок
- 11 Бак для моющего средства

## Ввод в эксплуатацию

1. Выключить моющий аппарат высокого давления.
2. Установить моющую щетку на высоконапорный пистолет.

### Примечание

При необходимости можно использовать удлинительные трубки KÄRCHER.

При установке следить за прочностью соединения компонентов устройства.

### Рисунок В

- a Полностью открутить накладную гайку.
- b Вставить байонетное соединение в крепление на высоконапорном пистолете.
- c Повернуть моющую щетку на 90° по часовой стрелке, чтобы байонетное соединение вошло в крепление.

При необходимости повернуть моющую щетку на 90° против часовой стрелки, чтобы щетина была направлена вверх.

- d Завинтить накладную гайку.

## ВНИМАНИЕ

### Опасность повреждения!

Опасность повреждения чувствительных или окрашенных поверхностей из-за приставших частиц грязи.

Опасность повреждения щетины.

Никогда не ставить и не класть моющую щетку на щетину, чтобы избежать прилипания частиц грязи и повреждения щетины.

Всегда располагать моющую щетку так, чтобы щетина была направлена вверх.

### Рисунок С

3. Снятие моющей щетки выполняется в обратном порядке.

## Наливание моющего средства

### ⚠ ОПАСНОСТЬ

#### Опасность для здоровья!

При неправильном использовании моющего средства существует опасность нанесения серьезного ущерба здоровью.

Соблюдать паспорт безопасности производителя моющего средства, в частности указания относительно средств индивидуальной защиты.

## ВНИМАНИЕ

### Опасность повреждения!

Опасность повреждения при использовании неподходящих моющих средств.

Не использовать неподходящие моющие средства, которые могут повредить устройство или очищаемый объект.

### Примечание

Мы рекомендуем использовать моющие средства Kärcher, такие как универсальное моющее средство Kärcher, средство для чистки пластмассы, автомобильный шампунь.

1. Слегка потянув вверх, вынуть крышку бака для моющего средства из заливного отверстия и повернуть в сторону.

### Рисунок D

2. Наклонить моющую щетку немного вниз.
3. Залить моющее средство в бак для моющего средства.  
Заливать моющее средство медленно, чтобы избежать образования пузырьков.  
Заливать максимум до края корпуса (стрелка).
4. Повернуть крышку бака для моющего средства обратно и вставить в заливное отверстие.

## Эксплуатация

### Установка функции очистки

## ВНИМАНИЕ

### Опасность повреждения!

Поворот регулировочного кольца для функций очистки при включенном высоконапорном пистолете может повредить моющую щетку.

Не поворачивать регулировочное кольцо для функций очистки при включенном высоконапорном пистолете.

1. Повернуть регулировочное кольцо для функций очистки к соответствующему символу, чтобы установить нужную функцию очистки.

### Рисунок E

	<b>Плоская струя</b> При включении высоконапорного пистолета из сопла высокого давления выходит плоская струя. Применение: <ul style="list-style-type: none"><li>• Предварительная очистка, удаление грубых загрязнений</li><li>• Тщательная основная очистка</li><li>• Смывание моющей пены и растворенных загрязнений</li></ul>
	<b>Моющая пена</b> При включении высоконапорного пистолета из сопла для пенной очистки выходит моющая пена. Применение: <ul style="list-style-type: none"><li>• Нанесение моющих средств</li></ul>
	<b>Моющая щетка</b> При включении высоконапорного пистолета в области щетины выходит вода. Применение: <ul style="list-style-type: none"><li>• Бережная, механическая основная очистка щетиной с водой. Удаление и смывание загрязнений во избежание повреждений поверхности.</li></ul>

## Предварительная очистка

### ВНИМАНИЕ

#### Повреждение поверхностей

Повреждение чувствительных или окрашенных поверхностей из-за слишком малого расстояния от сопла высокого давления.

Для чувствительных или окрашенных поверхностей соблюдать расстояние до очищаемой поверхности не менее 30 см.

При очистке не задерживаться на одном участке, постоянно передвигать моющую щетку.

Сначала протестировать функции очистки на незаметном участке.

1. Установить функцию очистки «Плоская струя», см. главу *Установка функции очистки*.
2. Включить высоконапорный пистолет и выполнить предварительную очистку поверхности снизу вверх.

#### Рисунок F

## Нанесение моющей пены

1. Установить функцию очистки «Моющая пена», см. главу *Установка функции очистки*.
2. Для высоконапорных пистолетов с регулятором давления установить максимальный уровень давления для достижения оптимального пенообразования.

### ВНИМАНИЕ

#### Опасность повреждения!

Моющая пена может повредить поверхности, если она наносится на горячие поверхности и оставляется на слишком длительное время воздействия.

Не наносить моющую пену на горячие поверхности и соблюдать максимальное время воздействия.

Не допускать высыхания моющей пены.

3. Включить высоконапорный пистолет и нанести моющую пену на очищаемые поверхности снизу вверх.

#### Примечание

При выходе малого количества пены или низком уровне моющего средства в баке наклонить сопло для пенной очистки немного вниз, как показано на рисунке, или долить моющее средство.

#### Примечание

Моющее средство лучше действует на сухой поверхности.

#### Рисунок G

## Очистка с помощью моющей щетки

### ВНИМАНИЕ

#### Повреждения окрашенных поверхностей

Повреждение поверхностей из-за загрязненной моющей щетки.

Перед использованием убедиться, что моющая щетка не содержит грязи или других частиц.

1. Установить функцию очистки «Моющая щетка», см. главу *Установка функции очистки*.

### ВНИМАНИЕ

#### Опасность повреждения!

Повреждение поверхностей из-за крупных частиц грязи.

Перед каждым использованием моющей щетки удалить крупные частицы грязи с очищаемых

поверхностей с помощью плоской струи, см. главу *Предварительная очистка*.

### ВНИМАНИЕ

#### Опасность повреждения!

Опасность повреждения из-за чрезмерного усилия. Проводить моющей щеткой по поверхностям с небольшим усилием, чтобы избежать повреждений, вызванных контактом с корпусом моющей щетки.

Дополнительную защиту в случае контакта с чувствительными поверхностями обеспечивает защитная кромка.

2. Включить высоконапорный пистолет и очистить поверхности снизу вверх с помощью моющей щетки.

#### Рисунок H

## Заключительная очистка

### ВНИМАНИЕ

#### Повреждение поверхностей

Повреждение чувствительных или окрашенных поверхностей из-за слишком малого расстояния от сопла высокого давления.

Для чувствительных или окрашенных поверхностей соблюдать расстояние до очищаемой поверхности не менее 30 см.

При очистке не задерживаться на одном участке, постоянно передвигать моющую щетку.

Сначала протестировать функции очистки на незаметном участке.

#### Заключительная очистка:

1. Установить функцию очистки «Плоская струя», см. главу *Установка функции очистки*.
2. Включить высоконапорный пистолет и смыть оставшиеся загрязнения и моющую пену снизу вверх.

#### Рисунок F

## После использования

### Промывка бака для моющего средства и сопла для пенной очистки

### ВНИМАНИЕ

#### Опасность повреждения!

Опасность повреждения из-за засорения сопла для пенной очистки засохшим моющим средством. Промывать бак для моющего средства и сопло для пенной очистки после каждого использования моющего средства.

1. Слегка потянув вверх, вынуть крышку бака для моющего средства из заливного отверстия и повернуть в сторону.

#### Рисунок I

2. Вылить неиспользованное моющее средство из бака обратно в бутылку с моющим средством.
3. Примерно наполовину заполнить бак для моющего средства чистой водой, после чего откинуть и опорожнить.
4. Заполнить бак для моющего средства чистой водой.
5. Повернуть регулировочное кольцо в положение «Моющая пена».
6. Включить высоконапорный пистолет примерно на 15 секунд. Выполняется промывка сопла для пенной очистки.
7. Опорожнить бак для моющего средства.

8. Повернуть крышку бака для моющего средства обратно и вставить в заливное отверстие.

### Очистка моющей щетки

Тщательно очищать и высушивать моющую щетку после каждого использования.

1. Снять моющую щетку с высоконапорного пистолета, см. главу *Ввод в эксплуатацию*.
2. Тщательно промыть моющую щетку чистой водой, особенно щетину.

**Рисунок J**

### ВНИМАНИЕ

**Опасность повреждения!**

*При укладке моющей щетки на щетину существует опасность необратимой деформации.*

*Не ставить моющую щетку на щетину.*

3. Сильно встряхнуть моющую щетку и положить так, чтобы щетина была направлена вверх.

**Рисунок K**

4. Дать моющей щетке полностью высохнуть.

### Хранение

### ВНИМАНИЕ

**Опасность повреждения!**

*При укладке моющей щетки на щетину существует опасность необратимой деформации.*

*Не ставить моющую щетку на щетину.*

Очищенную и высушенную моющую щетку хранить щетиной вверх в месте, защищенном от мороза.

**Рисунок K**

### Помощь при неисправностях

Зачастую неисправности имеют простые причины, поэтому с помощью следующего обзора их можно устранить самостоятельно. В случае сомнения или

### Уход и техническое обслуживание

#### Демонтаж/монтаж сопла высокого давления

1. Снять моющую щетку с высоконапорного пистолета, см. главу *Ввод в эксплуатацию*.
2. Снять сопло высокого давления с моющей щетки.

**Рисунок L**

### ⚠ ОСТОРОЖНО

**Опасность травмирования**

*При использовании отверток существует опасность получения колотых и резаных травм, а также нанесения материального ущерба вследствие соскальзывания инструмента.*

*Использовать отвертки аккуратно.*

- a Отжать зажим отверткой.
  - b Извлечь сопло высокого давления.
3. Установить сопло высокого давления в моющую щетку в обратном порядке.

#### Очистка сопел высокого давления

1. Снять сопло высокого давления, см. главу *Демонтаж/монтаж сопла высокого давления*.
2. Промыть сопло высокого давления чистой водой в обоих направлениях. Заменить поврежденное сопло высокого давления.
3. Установить сопло высокого давления, см. главу *Демонтаж/монтаж сопла высокого давления*.

возникновения не описанных здесь неисправностей следует обращаться в авторизованную сервисную службу.

Ошибка	Причина	Устранение
Моющий аппарат высокого давления не создает давление или пульсирует.	Сопло высокого давления засорено или повреждено.	<ol style="list-style-type: none"> <li>1. Снять сопло высокого давления, см. главу <i>Демонтаж/монтаж сопла высокого давления</i>.</li> <li>2. Проверить сопло высокого давления на предмет засорения, при необходимости очистить, см. главу <i>Очистка сопел высокого давления</i>.</li> <li>3. Проверить сопло высокого давления на предмет повреждения, при необходимости заменить.</li> <li>4. Промыть моющую щетку без сопла высокого давления чистой водой.</li> <li>5. Установить сопло высокого давления, см. главу <i>Демонтаж/монтаж сопла высокого давления</i>.</li> </ol>

Ошибка	Причина	Устранение
<b>Пена из сопла для пенной очистки не выходит или выходит в малом количестве.</b>	Регулирующее кольцо для функций очистки не повернуто в положение «Моющая пена».	1. Повернуть регулировочное кольцо для функций очистки в положение «Моющая пена», см. главу <i>Установка функции очистки</i> .
	В баке для моющего средства нет или не хватает моющего средства.	1. Залить подходящее моющее средство в бак для моющего средства, см. главу <i>Наливание моющего средства</i> .
	Бак для моющего средства и сопло для пенной очистки не были промыты чистой водой после использования и теперь засорены засохшим моющим средством.	1. Перелить моющее средство обратно в бутылку с моющим средством, см. главу <i>Промывка бака для моющего средства и сопла для пенной очистки</i> . 2. Заполнить бак для моющего средства чистой холодной водой. 3. Повернуть регулировочное кольцо для функций очистки в положение «Моющая пена» и включить высоконапорный пистолет для промывки сопла для пенной очистки. 4. Если пена по-прежнему не выходит, открыть крышку бака для моющего средства и полностью погрузить моющую щетку в чистую холодную воду на 1 час. 5. Заполнить резервуар для моющего средства чистой холодной водой и включить высоконапорный пистолет примерно на 30 секунд для промывки сопла для пенной очистки. 6. Опорожнить бак для моющего средства. 7. Залить моющее средство в бак для моющего средства, см. главу <i>Наливание моющего средства</i> .

## Гарантия

В каждой стране действуют соответствующие гарантийные условия, установленные уполномоченной организацией по сбыту нашей продукции. Возможные неисправности устройства в течение гарантийного срока мы устраняем бесплатно, если причина заключается в дефектах материалов или производственных браке. В случае возникновения претензий в течение гарантийного срока просьба обращаться с чеком о покупке в торговую организацию, продавшую изделие или в ближайшую уполномоченную службу сервисного обслуживания.

(Адрес указан на обороте)

Дата выпуска отображается на заводской табличке в закодированном виде. При этом отдельные цифры имеют следующее значение::

Пример: 30190

- 3 год выпуска
- 0 столетие выпуска
- 1 десятилетие выпуска
- 9 вторая цифра месяца выпуска
- 0 первая цифра месяца выпуска

Таким образом, в данном примере код 30190 означает дату выпуска 09/(2)013.

## Tartalom

Általános utasítások .....	63
Biztonsági utasítások .....	64
Az ebben a használati utasításban található ábrák és leírások .....	64
Környezetvédelem .....	64
A rendeltetésszerű használat .....	64
Tartozékok és pótalkatrészek .....	64
A csomagolás tartalma .....	64
A készülék leírása .....	64
Üzembe helyezés .....	64
Tisztítószer betöltése .....	65
Üzemeltetés .....	65
Használat után .....	66
Tárolás .....	66
Ápolás és karbantartás .....	66
Az üzemzavarok elhárítása .....	67
Garancia .....	67

## Általános utasítások



A készülék első használata előtt olvassa el az eredeti használati útmutatót és a készülékkel használt Kärcher magasnyomású tisztítónak használati útmutatóját és biztonsági utasításait. Cselekedjen az említett dokumentumoknak megfelelően. Őrizze meg az említett dokumentumokat későbbi használatra vagy a következő tulajdonos számára.

## Biztonsági utasítások

### ⚠ VIGYÁZAT

- A készülék üzemeltetése tilos, amennyiben annak közelében személyek vagy állatok találhatók.
- A tisztítási munkálatok kivételését követően kapcsolja ki a magasznyomású tisztítót és a készülék ellenőrzése vagy az ápolási munkálatok kivételése előtt válassza le a készüléket a magasznyomású pisztolyról.
- A visszarúgás miatt sérülésveszély áll fenn. Álljon stabilan és mindig tartsa erősen a magasznyomású pisztolyt.
- A megengedett maximális vízhőmérséklet 60°C.

### FIGYELEM

#### Rongálódásveszély!

A magasznyomású fűvóka csökkentett távolsága miatt rongálódásveszély áll fenn.

A magasznyomású pisztolyt kizárólag addig működtesse, míg a magasznyomású fűvóka megfelelő távolságra található a felületektől.

Bizonyosodjon meg arról, hogy a festett felületek és a magasznyomású fűvóka közötti távolság minimum 30 cm.

### Megjegyzés

- Kérjük, figyeljen mindenképp a használt magasznyomású tisztító használati utasításaira, használati útmutatójára és a mindenkor érvényes helyi előírásokra, szabályokra és rendeletekre.

## Az ebben a használati utasításban található ábrák és leírások

Az ebben a használati utasításban található ábrák és leírások eltérhetnek az Ön készülékének szállítási terjedelmétől és felszereltségétől.

### Megjegyzés

A műszaki változtatások jogát fenntartjuk.

## Környezetvédelem



A csomagolóanyag újrahasznosítható. Kérjük, környezetbarát módon semmisítse meg a csomagolást.



Az elhasznált készülékek értékes, újrahasznosítható anyagokat tartalmaznak, amelyeket célszerű felhasználni. Ezért kérjük, hogy az elhasznált készülékeket megfelelő gyűjtőrendszerek útján ártalmatlanítsa.



Tisztítószerekkel végzett munkákat csak szigetelt, a szennyvízcsatornára csatlakoztatott munkafelületeken szabad végezni. A tisztítószerek nem kerülhetnek vizekbe vagy talajba.

### Összetevőkre vonatkozó utasítások (REACH)

Az összetevőkre vonatkozó aktuális információkat itt találja: [www.kaercher.de/REACH](http://www.kaercher.de/REACH)

## A rendeltetészerű használat

A mosókefe WB 7 Plus három tisztítási funkciót egyesít és tökéletesen használható különböző felületek tisztítására, pl. lakkozott felületek, üvegfelületek vagy műanyagfelületek (kerti bútorok, járművek, motorkerékpárok, télikertek, garázskapuk, redőnyök, zsaluk stb.) tisztítására.

A mosókefe használható az összes Kärcher Home & Garden K2 - K7 osztályú magasznyomású tisztítóval. Az olyan belső területeken, mint a mosókonyhák vagy garázsok, a mosókefe kizárólag abban az esetben

használható, ha ott vízelvezető lehetőségek is találhatóak.

A mosókefét kizárólag háztartási célokra használja.

## Tartozékok és pótalkatrészek

Csak eredeti tartozékokat és eredeti pótalkatrészt alkalmazzon; ezek garantálják a készülék biztonságos és zavartalan üzemelését.

A tartozékokra és pótalkatrészekre vonatkozóan információkat itt talál: [www.kaercher.com](http://www.kaercher.com).

## A csomagolás tartalma

A készülék kicsomagolásakor használja a használati útmutatót és annak segítségével bizonyosodjon meg a szállítási csomagolás teljességéről és épségéről. Hiányzó alkatrészek vagy szállítási sérülések esetén kérjük, forduljon forgalmazójához.

## A készülék leírása

### Ábrák, lásd a grafikonokat tartalmazó oldalt

#### Ábra A

- ① \*Mosókefe
- ② A tisztítási funkciók beállító gyűrűje
- ③ Bajonettcsatlakozó
- ④ Hollandi anyá
- ⑤ A mosószer tartály fedele
- ⑥ Kapocs
- ⑦ Magasznyomású fűvóka
- ⑧ Habosítófegy
- ⑨ Sörték
- ⑩ Élvédelem
- ⑪ Tisztítószertartály

## Üzembe helyezés

1. Kapcsolja ki a magasznyomású mosót.
2. Csatlakoztassa a mosókefét a magasznyomású pisztolyhoz.

### Megjegyzés

Szükség esetén használja a KÄRCHER hosszabbító csöveket.

Telepítéskor figyeljen a készülékalkatrészek megfelelő rögzítésére.

#### Ábra B

- a Lazítsa meg teljesen a hollandi anyát.
- b A bajonettcsatlakozót helyezze a magasznyomású pisztoly tartójába.
- c A mosókefét fordítsa el 90°-al az óramutató járásával megegyező irányba, míg a bajonettcsatlakozó a tartóba rögzül.  
Szükség esetén fordítsa el a mosókefét 90°-al az óramutató járásával ellentétes irányba, míg a sörték felfelé mutatnak.
- d Rögzítse a hollandi anyát.

### FIGYELEM

#### Rongálódásveszély!

A felszívott szennyeződrészecskék az érzékeny vagy festett felületek rongálódását okozhatják.

A sörték megsérülhetnek.

Soha ne helyezze a mosókefét a sörtékre, így elkerülve a szennyeződrészecskék felvételét és a sörték rongálódását.



A mosókefét mindig helyezze úgy, hogy a sörték felfelé mutassanak.

#### Ábra C

- A mosókefe eltávolításához kövesse az említett utasításokat fordított sorrendben.

## Tisztítószer betöltése

### ⚠ VESZÉLY

#### Egészségveszély!

A tisztítószer helytelen használata súlyos egészségkárosodást okozhat.

Vegye figyelembe a tisztítószergyártó biztonsági adatlapját, különös tekintettel a személyi védőfelszerelésre vonatkozó útmutatásokra.

### FIGYELEM

#### Károsodás veszélye!

A nem megfelelő tisztítószerek használata esetén sérülésveszély áll fenn.

Amennyiben nem megfelelő tisztítószereket használ, fennáll a készülék és a tisztítandó tárgyak rongálódásának veszélye.

#### Megjegyzés

Tisztítószerként használja a Kärcher tisztítószereket, például a Kärcher univerzális tisztítószert, műanyag tisztítószert, autósamponot.

- Lazítsa meg a tisztítószertartály fedelét, húzza enyhén felfelé a töltőnyílásból és fordítsa oldalra.

#### Ábra D

- A mosókefét billentse enyhén lefelé.
- A tisztítószert töltsse a tisztítószer tartályba. A tisztítószert lassan adagolja, a buborékképződés elkerülésének céljából. Adagolja legfeljebb a burkolatelig (nyíl).
- Fordítsa vissza a tisztítószertartály fedelét és nyomja a töltőnyílásba.

## Üzemeltetés

### A tisztítófunkció beállítása

### FIGYELEM

#### Rongálódásveszély!

A tisztítófunkciók beállító gyűrűjének elforgatása a magasnyomású pisztoly használata közben a mosókefe rongálódását okozhatja.

A magasnyomású pisztoly használata közben a tisztítási funkciók beállító gyűrűjének elfordítása tilos.

- Az óhajtott tisztítófunkció beállításához fordítsa a beállító gyűrűt a megfelelő pozícióba.

#### Ábra E

	<b>A síksugár</b> A magasnyomású pisztoly üzemeltetésekor a magasnyomású fúvókánál síksugár alakul ki. Használat: <ul style="list-style-type: none"><li>Előtisztítás, a durva szennyeződések feloldása</li><li>Alapos főtisztítás</li><li>A tisztítóhab és a feloldott szennyeződések öblítése</li></ul>
	<b>Tisztítóhab</b> A magasnyomású pisztoly üzemeltetésekor a habfúvókánál tisztítóhab észlelhető. Használat: <ul style="list-style-type: none"><li>A Tisztítószerek használata</li></ul>



### Mosókefe

A magasnyomású pisztoly üzemeltetésekor a sörtéknél víz észlelhető.

Használat:

- Használja az áztatott sörtéket a finom mechanikus tisztítás kivételéhez. A felületrongálódások elkerülésének céljából biztosítsa a szennyeződések feloldását és folyamatos öblítést.

### Előtisztítás

### FIGYELEM

#### Felületrongálódás

A magasnyomású fúvóka túl közeli használata az érzékeny vagy festett felületek rongálódását okozhatja. Érzékeny vagy festett felületek esetén biztosítson legalább 30 cm-es sugárzási távolságot.

A mosókefét tartsa állandó mozgásban, soha ne tartsa egy adott helyen.

Először tesztelje a tisztítófunkciókat egy nem feltűnő helyen.

- Állítsa be a „Sík sugár” tisztítófunkciót, lásd a(z) A tisztítófunkció beállítása fejezetet.
- Működtesse a magasnyomású pisztolyt és tisztítsa meg a felületeket alulról felfelé.

#### Ábra F

### A tisztítóhab feltele

- Állítsa be a „Tisztítóhab” tisztítási funkciót, lásd a(z) A tisztítófunkció beállítása fejezetet.
- A nyomásszabályozóval rendelkező magasnyomású pisztolyok esetében állítsa be a legmagasabb nyomásszintet, az optimális habképződés biztosításának céljából.

### FIGYELEM

#### Rongálódásveszély!

A tisztítóhab a forró felületek és hosszú hatásideő esetén bármilyen felület rongálódását okozhatja.

A tisztítóhab feltele forró felületekre tilos; kérjük, mindig figyeljen a maximális hatásideőre is.

Soha ne hagyja a tisztítóhabot megszáradni.

- A tisztítandó felületek kezeléséhez működtesse a magasnyomású pisztolyt és a tisztítóhabot vigye fel lentől felfelé.

#### Megjegyzés

Alacsony habürítés esetén vagy ha a tisztítószertartályban alacsony mennyiségű tisztítószer marad, billentse a habfúvókát az ábra szerint enyhén lefelé, ill. adagoljon tisztítószert.

#### Megjegyzés

A tisztítószert a száraz felületeken a leghatékonyabb.

#### Ábra G

### Tisztítás mosókefével

### FIGYELEM

#### Lakksérülések

A szennyezett mosókefék a felületek rongálódását okozhatják.

Használat előtt bizonyosodjon meg arról, hogy a mosókefén nincs szennyeződés vagy egyéb részecske.

- Állítsa be a „Mosás” tisztítófunkciót, lásd a(z) fejezetet A tisztítófunkció beállítása.

### FIGYELEM

#### Rongálódásveszély!

A durva szennyeződések a felületek rongálódását okozhatják.

A mosókefe minden egyes használata előtt tisztítsa meg a megtisztítandó felületeket a durva szennyeződésektől a síksugár segítségével, lásd a(z) Előtisztítás fejezetet.

## FIGYELEM

### Rongálódásveszély!

Túlzott erőfelfejtés miatti rongálódásveszély. Csökkentett erőfelfejtéssel vezesse a mosókefét a felületek fölé, hogy elkerülje a mosókefe burkolat érintkezés okozta rongálódását.

Továbbá, érintkezés esetén az élvédelem biztosítja az érzékeny felületek védelmét.

2. Működtesse a magasnyomású pisztolyt és a mosókefével tisztítsa meg a felületeket lenről felfelé.

Ábra H

## Utótisztítás

## FIGYELEM

### Felületrongálódás

A magasnyomású fúvóka túl közeli használata az érzékeny vagy festett felületek rongálódását okozhatja.

Érzékeny vagy festett felületek esetén biztosítson legalább 30 cm-es sugárzási távolságot.

A mosókefét tartsa állandó mozgásban, soha ne tartsa egy adott helyen.

Először tesztelje a tisztítófunkciókat egy nem feltűnő helyen.

### Utótisztítás:

1. Állítsa be a „Síksugár” tisztítófunkciót, lásd a(z) A tisztítófunkció beállítását fejezetet.
2. Működtesse a magasnyomású pisztolyt és távolítsa el öblítéssel a szennyeződés- és tisztítóhab maradványokat.

Ábra F

## Használat után

### A tisztítószer tartály és a habfúvóka öblítése

## FIGYELEM

### Rongálódásveszély!

A megszáradt tisztítószer miatt eltömődött habfúvókák miatt rongálódásveszély áll fenn.

A tisztítószer minden egyes használata után öblítse ki a tisztítószer tartályt és a habfúvókát.

1. Lazítsa meg a tisztítószer tartály fedelét, húzza enyhén felfelé a töltőnyílásból és fordítsa oldalra.

Ábra I

2. A felhasználatlanul maradt tisztítószerrel öntse a tisztítószer tartályból vissza a tisztítószer palackba.
3. Töltse fel a mosószer tartályt kb. félig tiszta vízzel, fordítsa el és ürítse ki.
4. A tisztítószer tartályt tölts fel tiszta vízzel.
5. A tisztítófunkció beállítására használt beállítógyűrűt állítsa a „Tisztítóhab” állásba.
6. A magasnyomású pisztolyt üzemeltesse kb. 15 másodpercig.  
A habfúvóka öblítésre kerül.
7. Ürítse le a tisztítószer tartályt.
8. Fordítsa vissza a tisztítószer tartály fedelét és nyomja a töltőnyílásba.

### A mosókefe tisztítása

A mosókefét tisztítsa meg alaposan és hagyja megszáradni.

1. Távolítsa el a mosókefét a magasnyomású pisztolyról, lásd a(z) Üzembe helyezés fejezetet.

2. Tiszta vízzel öblítse le alaposan a mosókefét, különös figyelemmel a sörtékre.

Ábra J

## FIGYELEM

### Károsodás veszélye!

Ha a kefét a sörtékre helyezi, fennáll a maradandó deformálódás veszélye.

Soha ne helyezze a mosókefét a sörtékre.

3. Erőteljesen rázza meg a mosókefét, és helyezze a sörtékkel felfelé.

Ábra K

4. Hagyja a mosókefe teljesen megszáradni.

## Tárolás

## FIGYELEM

### Károsodás veszélye!

Ha a kefét a sörtékre helyezi, fennáll a maradandó deformálódás veszélye.

Soha ne helyezze a mosókefét a sörtékre.

A tisztított, száraz mosókefét helyezze a sörtékkel felfelé és tárolja egy fagyvédett helyen.

Ábra K

## Ápolás és karbantartás

### A magasnyomású fúvóka telepítése/eltávolítása

1. Távolítsa el a mosókefét a magasnyomású pisztolyról, lásd a(z) Üzembe helyezés fejezetet.
2. Távolítsa el a magasnyomású fúvókát a mosókeféből.

Ábra L

## ⚠ VIGYÁZAT

### Sérülésveszély

Csavarhúzókat használatakor fennáll a szúrás- és vágási sérülések, valamint a csúszás miatti anyagi kár veszélye.

A csavarhúzókat használja óvatosan.

a A bilincseket emelje ki egy csavarhúzóval.

b Húzza ki a magasnyomású fúvókát.

3. A magasnyomású fúvóka telepítéséhez a mosókefebe kövesse fordított sorrendben az említett lépéseket.

### A magasnyomású fúvóka tisztítása

1. Távolítsa el a magasnyomású fúvókát, lásd a(z) A magasnyomású fúvóka telepítése/eltávolítása fejezetet.
2. A magasnyomású fúvókát öblítse át tiszta vízzel mindkét irányba. Cserélje ki a sérült magasnyomású fúvókát.
3. Telepítse a magasnyomású fúvókát, lásd a(z) A magasnyomású fúvóka telepítése/eltávolítása fejezetet.

## Az üzemzavarok elhárítása

Az üzemzavarok gyakran egyszerű okokra vezethetők vissza, amelyeket az alábbi áttekintés segítségével a kezelő maga is könnyen elháríthat. Kétség esetén vagy

az itt meg nem nevezett üzemzavarok esetén, kérjük, forduljon a felhatalmazott ügyfélszolgálathoz.

Hiba	Ok	Elhárítás
<b>A magasnyomású tisztítónál nem képződik nyomás vagy lüktetés észlelhető.</b>	A magasnyomású fúvóka eltömődött vagy megrongálódott.	<ol style="list-style-type: none"> <li>1. Távolítsa el a magasnyomású fúvókát, lásd a(z) <i>A magasnyomású fúvóka telepítése/eltávolítása</i> fejezetet.</li> <li>2. Bizonyosodjon meg arról, hogy a magasnyomású fúvóka nincs eltömödvé, illetve tisztítsa meg amennyiben szükséges, lásd a(z) <i>A magasnyomású fúvóka tisztítása</i> fejezetet.</li> <li>3. Bizonyosodjon meg a magasnyomású fúvóka épségéről, illetve szükség esetén cserélje ki.</li> <li>4. A magasnyomású fúvóka nélküli mosókefét öblítse tiszta vízzel.</li> <li>5. Telepítse a magasnyomású fúvókát, lásd a(z) <i>A magasnyomású fúvóka telepítése/eltávolítása</i> fejezetet.</li> </ol>
<b>A habfúvókánál nem észlelhető tisztítóhab egyáltalán, illetve nagyon kevés tisztítóhab észlelhető.</b>	A tisztítófunkciók beállítási gyűrűje nincs a „Tisztítóhab” állásban.	<ol style="list-style-type: none"> <li>1. Fordítsa a tisztítófunkciók beállító gyűrűjét a „Tisztítóhab” állásba, lásd a(z) <i>A tisztítófunkció beállítása</i> fejezetet.</li> </ol>
	A tisztítószer tartályban nincs tisztítószer vagy a tisztítószer szint túl alacsony.	<ol style="list-style-type: none"> <li>1. Adagoljon megfelelő tisztítószert a tisztítószer tartályba, lásd a(z) <i>Tisztítószer betöltése</i> fejezetet.</li> </ol>
	Használat után a tisztítószer tartály és a habszóró fúvóka nem kerültek öblítésre tiszta vízzel, ennek következtében az odaszáradt tisztítószer miatt eltömödtek.	<ol style="list-style-type: none"> <li>1. A tisztítószert töltsé vissza a tisztítószer tartályba, lásd a(z) <i>A tisztítószer tartály és a habfúvóka öblítése</i> fejezetet.</li> <li>2. A tisztítószer tartályt töltsé fel tiszta hideg vízzel.</li> <li>3. A tisztítófunkciók beállító gyűrűjét állítsa a „Tisztítóhab” állásba, és a habfúvóka öblítéséhez használja a magasnyomású pisztolyt.</li> <li>4. Amennyiben további habszívárgás nem észlelhető, nyissa fel a tisztító tartály fedelét és a mosókefét súlyessze vízbe kb. 1 órára.</li> <li>5. A tisztítószer tartályt töltsé fel tiszta hideg vízzel, majd használja a magasnyomású pisztolyt kb. 30 másodpercig, a habfúvóka öblítésének céljából.</li> <li>6. Ürítse le a tisztítószer tartályt.</li> <li>7. A tisztítószert adagolja a tisztítószer tartályba, lásd a(z) <i>Tisztítószer betöltése</i> fejezetet.</li> </ol>

## Garancia

Minden országban az illetékes értékesítő társaságunk által megadott garanciális feltételek vannak érvényben. A készüléknél felmerülő esetleges zavarokat a garanciaidőn belül díjmentesen orvosoljuk, amennyiben anyag-, illetve gyártási hibáról van szó. Garanciális esetben kérjük, a számlával együtt forduljon kereskedőjéhez vagy a legközelebbi, arra jogosult ügyfélszolgálati irodához.

(A címet lásd a hátoldalon)

## Obsah

Obecné pokyny .....	68
Bezpečnostní pokyny .....	68
Obrázky a popisy v tomto návodu k použití .....	68
Ochrana životního prostředí .....	68
Použití v souladu s určením .....	68
Příslušenství a náhradní díly .....	68
Objem dodávky .....	68
Popis přístroje .....	68
Uvedení do provozu .....	69
Doplnění čisticího prostředku .....	69
Provoz .....	69
Po použití .....	70
Skladování .....	70
Péče a údržba .....	70
Náповěda při poruchách .....	71
Záruka .....	71

## Obecné pokyny



Před prvním použitím přístroje si přečtete překlad původního návodu k používání a také návod k použití i bezpečnostní pokyny k vysokotlakému čističi Kärcher, se kterým má být přístroj používán. Řiďte se jimi. Uchovejte všechny dokumenty pro pozdější použití nebo pro dalšího vlastníka.

## Bezpečnostní pokyny

### ⚠ UPOZORNĚNÍ

- *Přístroj neuvádějte do provozu, pokud jsou v jeho blízkosti další osoby nebo zvířata.*
- *Po dokončení čisticích prací vypněte vysokotlaký čistič a odpojte přístroj od vysokotlaké pistole před kontrolou nebo údržbou přístroje.*
- *Nebezpečí poranění při zpětném rázu. Zaujměte stabilní postoj a držte pevně vysokotlakou pistoli.*
- *Maximální přípustná teplota vody je 60°C.*

### POZOR

#### Nebezpečí poškození!

*Nebezpečí poškození v důsledku nedostatečné vzdálenosti vysokotlaké trysky.*  
*Vysokotlakou pistolí provozujte pouze tak dlouho, dokud je vysokotlaká tryska v dostatečné vzdálenosti od povrchů.*

*Mezi lakovanými povrchy a vysokotlakou tryskou udržujte vzdálenost minimálně 30 cm.*

#### Upozornění

- *Bezpodmínečně dodržujte také bezpečnostní pokyny a návod k použití vysokotlakého čističe, jakož i místní zákony, předpisy a nařízení.*

## Obrázky a popisy v tomto návodu k použití

Obrázky a popisy v tomto návodu k použití se mohou lišit od obsahu dodávky a vybavení Vašeho přístroje.

#### Upozornění

*Technické změny vyhrazeny.*

## Ochrana životního prostředí



Obalové materiály jsou recyklovatelné. Obal prosím likvidujte ekologickým způsobem. Staré přístroje obsahují cenné recyklovatelné materiály, které je třeba odevzdat k zužitkování. Likvidujte proto vysloužilé přístroje prostřednictvím vhodných sběren.



Práce s čisticími prostředky se smí provádět výhradně na vodotěsných pracovních plochách s připojením ke kanalizaci odpadních vod. Čisticí prostředky nesmí proniknout do vod nebo půdy.

#### Upozornění k obsaženým látkám (REACH)

Aktuální informace k obsaženým látkám naleznete na stránkách: [www.kaercher.de/REACH](http://www.kaercher.de/REACH)

## Použití v souladu s určením

Mycí kartáč WB 7 Plus slučuje tři čisticí funkce a je ideální pro čištění povrchů, jakými jsou lak, sklo nebo plast (zahradní nábytek, vozidla, motocykly, zimní zahrada, garážová vrata, rolety, žaluzie atd.).

Mycí kartáč lze používat se všemi vysokotlakými čističi řady Kärcher Home & Garden tříd K2 až K7.

Mycí kartáč lze používat ve vnitřních prostorách, jako jsou prádelny nebo garáže, za předpokladu, že existuje možnost přímého odvodu vody.

Mycí kartáč používejte výhradně pro soukromé domácí použití.

## Příslušenství a náhradní díly

Používejte pouze originální příslušenství a náhradní díly, které Vám zaručí bezpečný a bezporuchový provoz přístroje.

Informace o příslušenství a náhradních dílech naleznete na stránkách [www.kaercher.com](http://www.kaercher.com).

## Objem dodávky

Při vybalení přístroje zkontrolujte obsah balení pomocí návodu k použití s ohledem na úplnost a poškození.

V případě chybějících součástí nebo škody vzniklé při přepravě prosím informujte svého prodejce.

## Popis přístroje

### Ilustrace viz strana s obrázky

#### Ilustrace A

- 1 Mycí kartáč
- 2 Nastavovací kolečko pro čisticí funkce
- 3 Bajonetová přípojka
- 4 Převlečná matice
- 5 Víko zásobníku na čisticí prostředek
- 6 Svorka
- 7 Vysokotlaká tryska
- 8 Pěnovací tryska
- 9 Štětiny
- 10 Ochrana hran
- 11 Zásobník na čisticí prostředek

## Uvedení do provozu

1. Vypněte vysokotlaký čistič.
2. Na vysokotlakou pistoli nasadte mycí kartáč.

### Upozornění

V případě potřeby lze použít prodlužovací trubky značky KÄRCHER.

Při montáži dbejte na pevné spojení částí přístroje.

### Ilustrace B

- a Úplně vyšroubujte převlečnou matici.
- b Zatláče bajonetovou přípojkou do úchyty na vysokotlaké pistoli.

- c Otáčejte mycím kartáčem o 90° ve směru hodinových ručiček, až bajonetová přípojka zapadne do úchyty.

V případě potřeby otočte mycí kartáč o 90° proti směru hodinových ručiček, aby štětiny směřovaly nahoru.

- d Dotáhněte převlečnou matici.

## POZOR

### Nebezpečí poškození!

Nebezpečí poškození citlivých nebo lakovaných povrchů zachycenými částicemi nečistot.

Nebezpečí poškození štětín.

Nikdy nestavte ani nepokládejte mycí kartáč na štětiny, aby nedošlo k zachycení částic nečistot a poškození štětín.

Mycí kartáč vždy odkládejte tak, aby štětiny směřovaly nahoru.

### Ilustrace C

3. Sejmutí mycího kartáče se provádí v opačném pořadí.

## Doplnění čistícího prostředku

### ⚠ NEBEZPEČÍ

#### Hazardování se zdravím!

Při nesprávném použití čistícího prostředku hrozí vážné poškození zdraví.

Říďte se bezpečnostním listem výrobce čistících prostředků, zejména pokyny ohledně osobní ochranné výstroje.

## POZOR

### Nebezpečí poškození!

Nebezpečí poškození při použití nevhodných čistících prostředků.

Nepoužívejte žádné nevhodné čistící prostředky, které by mohly poškodit přístroj nebo předmět, který má být čištěn.

### Upozornění

Doporučujeme používat čistící prostředky společnosti Kärcher, jako např. univerzální čistící prostředek, čistič na plasty, autošampón značky Kärcher.

1. Uvolněte víko zásobníku na čistící prostředek jemným vytažením nahoru z plnicího otvoru a otočením do strany.

### Ilustrace D

2. Mycí kartáč mírně nakloňte směrem dolů.
3. Naplňte čistící prostředek do zásobníku na čistící prostředek. Čistící prostředek doplňujte pomalu, aby nevznikaly bublinky. Prostředek naplňte maximálně po okraj zásobníku (šipka).
4. Otočte zpět víko zásobníku na čistící prostředek a zatláče jej do plnicího otvoru.

## Provoz

### Nastavení čistící funkce

## POZOR

### Nebezpečí poškození!

Otáčením nastavovacího kolečka pro čistící funkce v případě aktivované vysokotlaké pistole může dojít k poškození mycího kartáče.

V případě aktivované vysokotlaké pistole neotáčejte nastavovacím kolečkem pro čistící funkce.

1. Otočením nastavovacího kolečka pro čistící funkce na příslušný symbol nastavte požadovanou čistící funkci.

### Ilustrace E



#### Plochý paprsek

Při aktivaci vysokotlaké pistole vychází z vysokotlaké trysky plochý paprsek.

Použití:

- Předčištění, odstranění hrubých nečistot
- Důkladné hlavní čištění
- Opláchnutí čistící pěny a rozpuštěných nečistot



#### Čistící pěna

Při aktivaci vysokotlaké pistole vychází z pěnovací trysky čistící pěna.

Použití:

- Aplikace čistících prostředků



#### Mycí kartáč

Při aktivaci vysokotlaké pistole vychází voda v oblasti štětín.

Použití:

- Jemné, mechanické hlavní čištění s vodou oplachovanými štětinami. Rozpouštění a neustálé oplachování nečistot, aby nedošlo k poškození povrchu.

### Předčištění

## POZOR

### Poškození povrchů

Poškození citlivých nebo lakovaných povrchů v důsledku nedostatečné vzdálenosti vysokotlaké trysky.

U citlivých nebo lakovaných povrchů udržujte vzdálenost paprsku minimálně 30 cm.

Nesetrvávejte na jednom místě, mycí kartáč musí být stále v pohybu.

Nejprve otestujte čistící funkce na nenápadném místě.

1. Nastavte funkci čištění „Plochý paprsek“, viz kapitola *Nastavení čistící funkce*.
2. Aktivujte vysokotlakou pistoli a předčistěte povrchy zdola nahoru.

### Ilustrace F

### Aplikace čistící pěny

1. Nastavte funkci čištění „Čistící pěna“, viz kapitola *Nastavení čistící funkce*.
2. U vysokotlaké pistole s regulací tlaku nastavte nejvyšší úroveň tlaku, abyste dosáhli optimální tvorby pěny.

## POZOR

### Nebezpečí poškození!

Čistící pěna může poškodit horké povrchy a způsobit poškození v případě příliš dlouhého působení.

Nenanášejte čisticí pěnu na horké povrchy a dodržujte maximální dobu působení.

Nenechávejte čisticí pěnu zaschnout.

3. Aktivujte vysokotlakou pistoli a čisticí pěnu nanášejte zdola nahoru na čišťené povrchy.

#### **Upozornění**

*Pokud je výtok pěny příliš slabý nebo je-li v zásobníku na čisticí prostředek malé zbytkové množství, nakloňte pěnovací trysku mírně dolů, jak je znázorněno na obrázku, nebo čisticí prostředek doplňte.*

#### **Upozornění**

*Čisticí prostředek má lepší účinek na suchém povrchu.*

#### **Ilustrace G**

### **Čištění mycím kartáčem**

#### **POZOR**

##### **Poškození laku**

*Poškození povrchů v důsledku znečištěného mycího kartáče.*

*Ujistěte se, že je mycí kartáč před jeho vsazením bez nečistot či jiných částic.*

1. Nastavte funkci čištění „Mycí kartáč“, viz kapitola *Nastavení čisticí funkce*.

#### **POZOR**

##### **Nebezpečí poškození!**

*Poškození povrchů hrubými nečistotami.*

*Před každým použitím mycího kartáče odstraňte z čišťených povrchů hrubé nečistoty plochým paprskem, viz kapitola *Předčištění*.*

#### **POZOR**

##### **Nebezpečí poškození!**

*Nebezpečí poškození v důsledku nadměrné síly.*

*Mycí kartáč vedte přes povrchy malou silou, aby nedošlo k poškození při kontaktu s krytem mycího kartáče.*

*Navic ochrana hran chrání před kontaktem s citlivými povrchy.*

2. Aktivujte vysokotlakou pistoli a pomocí mycího kartáče čistěte povrchy zdola nahoru.

#### **Ilustrace H**

### **Dodatečné čištění**

#### **POZOR**

##### **Poškození povrchů**

*Poškození citlivých nebo lakovaných povrchů v důsledku nedostatečné vzdálenosti vysokotlaké trysky.*

*U citlivých nebo lakovaných povrchů udržujte*

*vzdálenost paprsku minimálně 30 cm.*

*Nesetrvávejte na jednom místě, mycí kartáč musí být stále v pohybu.*

*Nejprve otestujte čisticí funkce na nenápadném místě.*

##### **Dodatečné čištění:**

1. Nastavte funkci čištění „Plochý paprsek“, viz kapitola *Nastavení čisticí funkce*.
2. Aktivujte vysokotlakou pistoli a opláchněte zbývající nečistoty a čisticí pěnu zdola nahoru.

#### **Ilustrace F**

### **Po použití**

#### **Vypláchnutí zásobníku na čisticí prostředek a pěnovací trysky**

#### **POZOR**

##### **Nebezpečí poškození!**

*Nebezpečí poškození v důsledku ucpání pěnovací trysky zaschlým čisticím prostředkem.*

*Po každém použití čisticího prostředku vypláchněte zásobník na čisticí prostředek a pěnovací trysku.*

1. Uvolněte víko zásobníku na čisticí prostředek jemným vytažením nahoru z plnicího otvoru a otočením do strany.

#### **Ilustrace I**

2. Nepoužijte čisticí prostředek vylitý ze zásobníku na čisticí prostředek zpět do láhve na čisticí prostředek.
3. Naplňte zásobník na čisticí prostředek asi do poloviny čistou vodou, otočte jej a vyprázdněte.
4. Zásobník na čisticí prostředek naplňte čistou vodou.
5. Otočte nastavovací kolečko pro čisticí funkce do polohy „Čisticí pěna“.
6. Aktivujte vysokotlakou pistoli asi 15 sekund. Pěnovací tryska se propláchne.
7. Vypusťte zásobník na čisticí prostředek.
8. Otočte zpět víko zásobníku na čisticí prostředek a zatlačte jej do plnicího otvoru.

### **Čištění mycího kartáče**

Po každém použití mycí kartáč důkladně vyčistěte a vysušte.

1. Sejměte mycí kartáč z vysokotlaké pistole, viz kapitola *Uvedení do provozu*.

2. Mycí kartáč důkladně opláchněte čistou vodou, zejména štětiny.

#### **Ilustrace J**

#### **POZOR**

##### **Nebezpečí poškození!**

*Při odkládání mycího kartáče na štětiny hrozí trvalá deformace.*

*Mycí kartáč neodkládejte na štětiny.*

3. Důkladně mycí kartáč protřepejte a odložte jej štětinami směřujícími nahoru.

#### **Ilustrace K**

4. Nechte mycí kartáč zcela vyschnout.

### **Skladování**

#### **POZOR**

##### **Nebezpečí poškození!**

*Při odkládání mycího kartáče na štětiny hrozí trvalá deformace.*

*Mycí kartáč neodkládejte na štětiny.*

Vyčištěný a suchý mycí kartáč skladujte na místě chráněném před mrazem tak, aby štětiny směřovaly nahoru.

#### **Ilustrace K**

### **Péče a údržba**

#### **Demontáž / montáž vysokotlaké trysky**

1. Sejměte mycí kartáč z vysokotlaké pistole, viz kapitola *Uvedení do provozu*.
2. Odmontujte vysokotlakou trysku z mycího kartáče.

#### **Ilustrace L**

#### **△ UPOZORNĚNÍ**

##### **Nebezpečí poranění**

*Při použití šroubováků hrozí v případě sklouznutí bodná poranění, řezná poranění a věcné škody.*

*Šroubováky používejte opatrně.*

- a Opatrně vypáčejte svorku pomocí šroubováku.
  - b Vytáhněte vysokotlakou trysku.
3. Namontujte vysokotlakou trysku do mycího kartáče v opačném pořadí.

### **Čištění vysokotlaké trysky**

1. Demontujte vysokotlakou trysku, viz kapitola *Demontáž / montáž vysokotlaké trysky*.

2. Propláchněte vysokotlakou trysku v obou směrech čistou vodou. Poškozenou vysokotlakou trysku vyměňte.

3. Namontujte vysokotlakou trysku, viz kapitola *Demontáž / montáž vysokotlaké trysky*.

## Nápověda při poruchách

Poruchy mají často jednoduché příčiny, které můžete sami odstranit pomocí následujícího přehledu. V případech pochybností nebo při zde neuvedených

poruchách se prosím obraťte na autorizovaný zákaznický servis.

<b>Chyba</b>	<b>Příčina</b>	<b>Odstranění</b>
<b>Vysokotlaký čistič nevytváří tlak nebo pulzuje.</b>	Vysokotlaká tryska je ucpaná nebo poškozená.	<ol style="list-style-type: none"> <li>1. Demontujte vysokotlakou trysku, viz kapitola <i>Demontáž / montáž vysokotlaké trysky</i>.</li> <li>2. Zkontrolujte vysokotlakou trysku, zda není ucpaná, a příp. ji vyčistěte, viz kapitola <i>Čištění vysokotlaké trysky</i>.</li> <li>3. Zkontrolujte vysokotlakou trysku, zda není poškozená, a příp. ji vyměňte.</li> <li>4. Mycí kartáč propláchněte čistou vodou bez vysokotlaké trysky.</li> <li>5. Namontujte vysokotlakou trysku, viz kapitola <i>Demontáž / montáž vysokotlaké trysky</i>.</li> </ol>
<b>Z pěnovací trysky nevytéká žádná čistící pěna nebo příliš málo čistící pěny.</b>	Nastavovací kolečko pro čistící funkci není v poloze „Čistící pěna“.	<ol style="list-style-type: none"> <li>1. Otočte nastavovací kolečko pro čistící funkci do polohy „Čistící pěna“, viz kapitola <i>Nastavení čistící funkce</i>.</li> </ol>
	V zásobníku na čistící prostředek není žádný čistící prostředek nebo je v něm příliš málo čistícího prostředku.	<ol style="list-style-type: none"> <li>1. Naplňte zásobník na čistící prostředek vhodným čistícím prostředkem, viz kapitola <i>Doplnění čistícího prostředku</i>.</li> </ol>
	Zásobník na čistící prostředek a pěnovací tryska nebyly po použití propláchnuty čistou vodou a jsou ucpané zaschlým čistícím prostředkem.	<ol style="list-style-type: none"> <li>1. Nalijte čistící prostředek zpět do láhve na čistící prostředek, viz kapitola <i>Vypláchnutí zásobníku na čistící prostředek a pěnovací trysky</i>.</li> <li>2. Naplňte zásobník na čistící prostředek čistou studenou vodou.</li> <li>3. Otočte nastavovací kolečko pro čistící funkci do polohy „Čistící pěna“ a pomocí vysokotlaké pistole propláchněte pěnovou trysku.</li> <li>4. Pokud pěna stále nevystupuje, otevřete víko zásobníku na čistící prostředek a mycí kartáč zcela ponořte do čisté studené vody na 1 hodinu.</li> <li>5. Naplňte zásobník na čistící prostředek čistou studenou vodou a aktivujte vysokotlakou pistoli na dobu cca 30 sekund, aby se propláchnula pěnovací tryska.</li> <li>6. Vypusťte zásobník na čistící prostředek.</li> <li>7. Naplňte zásobník na čistící prostředek čistícím prostředkem, viz kapitola <i>Doplnění čistícího prostředku</i>.</li> </ol>

## Záruka

V každé zemi platí záruční podmínky vydané naší příslušnou odbytovou společností. Případné závady Vašeho přístroje odstraníme během záruční lhůty bezplatně, pokud jsou zaviněny vadou materiálu nebo výrobní vadou. V záručním případě se prosím obraťte s dokladem o koupi na Vašeho prodejce nebo na nejbližší autorizované servisní středisko. (Adresa viz zadní stranu)

## Kazalo

Splošni napotki .....	72
Varnostna navodila .....	72
Slike in opisi v teh navodilih za uporabo .....	72
Zaščita okolja .....	72
Namenska uporaba .....	72
Pribor in nadomestni deli .....	72
Obseg dobave .....	72
Opis naprave .....	72
Zagon .....	72
Nalivanje čistila .....	73
Obratovanje .....	73
Po uporabi .....	74
Skladiščenje .....	74
Nega in vzdrževanje .....	74
Pomoč pri motnjah .....	75
Garancija .....	75

## Splošni napotki



Pred prvo uporabo naprave preberite ta izvorna navodila za uporabo ter navodila

za uporabo in varnostna navodila visokotlačnega čistilnika Kärcher, s katerim boste uporabljali napravo, ter jih upoštevajte.

Vse knjižice shranite za kasnejšo uporabo ali za naslednjega uporabnika.

## Varnostna navodila

### ⚠ PREVIDNOST

- *Naprave ne uporabljajte, če se v njeni bližini nahajajo druge osebe ali živali.*
- *Po končanem čiščenju izklopite visokotlačni čistilnik in pred preverjanjem ali vzdrževanjem naprave ločite napravo od visokotlačne pištole.*
- *Nevarnost telesnih poškodb zaradi povratnega sunka. Poskrbite, da boste trdno stali na mestu in trdno držite visokotlačno pištolo.*
- *Največja dovoljena temperatura vode je 60°C.*

### POZOR

#### Nevarnost poškodovanja!

Nevarnost poškodovanja zaradi premajhne razdalje visokotlačne šobe.

Visokotlačno pištolo uporabljajte le, če je visokotlačna šoba dovolj oddaljena od površin.

Med lakiranimi površinami in visokotlačno šobo naj bo razdalja vsaj 30 cm.

### Napotek

- *Upoštevajte tudi varnostna navodila in navodila za uporabo uporabljenega visokotlačnega čistilnika ter lokalne zakone, predpise in odredbe.*

## Slike in opisi v teh navodilih za uporabo

Slike in opisi v teh navodilih za uporabo se lahko razlikujejo glede na obseg dobave in različico vaše naprave.

### Napotek

Pridrujemo si pravico do tehničnih sprememb.

## Zaščita okolja



Pakirni material je mogoče reciklirati. Embalažo odstranite na okolju varen način.



Stare naprave vsebujejo dragocene materiale, ki jih je mogoče reciklirati in ponovno uporabiti. Stare naprave zato odpeljite v ustrezni zbirni center.



Delo s čistili je dovoljeno izvajati samo na delovnih površinah, ki so neprepustne za tekočine in imajo priključek na kanalizacijo za umazano vodo. Ne dovolite, da čistila prodrejo v vodo ali zemljo.

### Napotki o sestavinah (REACH)

Aktualne informacije najdete na spletnem naslovu: [www.kaercher.de/REACH](http://www.kaercher.de/REACH)

## Namenska uporaba

Pralna krtača WB 7 Plus združuje tri funkcije čiščenja in je idealna za čiščenje površin, kot so lak, steklo ali plastika (vrtno pohištvo, vozila, motorna kolesa, zimski vrtovi, vrata garaž, rolete, žaluzije itd.).

Pralno krtačo lahko uporabljate z vsemi visokotlačnimi čistilniki Kärcher Home & Garden od razreda K2 do K7. V zaprtih prostorih, kot so pralnice ali garaže, lahko uporabljate pralno krtačo, če obstaja možnost odvajanja vode.

Pralno krtačo uporabljajte samo v zasebnem gospodinjstvu.

## Pribor in nadomestni deli

Uporabljajte samo originalni pribor in originalne nadomestne dele, ki zagotavljajo varno in nemoteno delovanje naprave.

Informacije o priboru in nadomestnih delih najdete na spletnem naslovu [www.kaercher.com](http://www.kaercher.com).

## Obseg dobave

Ko razpakirate napravo, s pomočjo navodil za uporabo preverite popolnost vsebine in morebitne poškodbe. Če je oprema pomanjkljiva ali če so med transportom nastale poškodbe, obvestite trgovca.

## Opis naprave

Slike si oglejte na strani s slikami.

### Slika A

- ① Pralna krtača
- ② Nastavitveni obroč za funkcije čiščenja
- ③ Bajonetni priključek
- ④ Prekrivna matica
- ⑤ Pokrov posode za čistilo
- ⑥ Sponka
- ⑦ Visokotlačna šoba
- ⑧ Šoba za peno
- ⑨ Ščetine
- ⑩ Zaščita robov
- ⑪ Posoda za čistilo

## Zagon

1. Izklopite visokotlačni čistilnik.

2. Pralno krtačo namestite na visokotlačno pištolo.

### Napotek

Po potrebi lahko uporabite cevno podaljške KÄRCHER. Pri montaži pazite, da so deli naprave dobro povezani.

### Slika B

- a Popolnoma odvijte prekrivno matico.



- b Vstavite bajonetni priključek v sprejem na visokotlačni pištoli.
- c Pralno krtačo obrnite za 90° v smeri urinega kazalca, dokler bajonetni priključek ne zaskoči v sprejem.  
Po potrebi obrnite pralno krtačo za 90° v nasprotni smeri urinega kazalca, da bodo ščetine usmerjene navzgor.
- d Privijte prekrivno matico.

## POZOR

### Nevarnost poškodovanja!

Nevarnost poškodovanja občutljivih ali lakiranih površin zaradi absorbiranih delcev umazanije.

Nevarnost poškodb ščetin.

Pralne krtače nikoli ne postavljajte ali polagajte na ščetine, da preprečite absorbiranje delcev umazanije in poškodovanje ščetin.

Pralno krtačo vedno postavite tako, da so ščetine obrnjene navzgor.

#### Slika C

- 3. Pralno krtačo odstranite v obratnem vrstnem redu.

## Nalivanje čistila

### ⚠ NEVARNOST

#### Nevarnost za zdravje!

Ob nepravilni uporabi čistila obstaja nevarnost resne škode za zdravje.

Upoštevajte varnostni list, ki je priložen čistilu, zlasti napotke za uporabo osebne zaščitne opreme.

## POZOR

### Nevarnost poškodovanja!

Nevarnost poškodovanja ob uporabi neprimernih čistil.

Ne uporabljajte neprimernih čistil, ki lahko poškodujejo napravo ali predmet, ki ga želite očistiti.

#### Napotek

Priporočamo uporabo čistil Kärcher, kot so čistilo za plastiko, avto-šampon, univerzalni čistilnik Kärcher.

- 1. Sprostite pokrov posode za čistilo tako, da ga rahlo povlečete navzgor iz polnilne odprtine in ga obrnete na stran.

#### Slika D

- 2. Pralno krtačo nagnite rahlo navzdol.
- 3. Nalijte čistilo v posodo za čistilo.  
Čistilo nalivajte počasi, da se izognete nastanku mehurčkov.  
Napolnite največ do roba ohišja (puščica).
- 4. Pokrov posode za čistilo privijte nazaj in ga pritisnite v polnilno odprtino.

## Obratovanje

### Nastavitev funkcije čiščenja

## POZOR



### Nevarnost poškodovanja!

Obracanje nastavitvenega obroča za funkcije čiščenja med delovanjem visokotlačne pištrole lahko poškoduje pralno krtačo.

Ko je visokotlačna pištola aktivirana, ne obračajte nastavitvenega obroča za funkcije čiščenja.

- 1. Nastavitveni obroč za funkcije čiščenja obrnite na ustrezen simbol, da nastavite zeleno funkcijo čiščenja.

#### Slika E

	<p><b>Ploski curek</b></p> <p>Pri aktiviranju visokotlačne pištrole, iz visokotlačne šobe izstopi ploščati curek.</p> <p>Uporaba:</p> <ul style="list-style-type: none"> <li>● Predhodno čiščenje, odstranjevanje grobih nečistoč</li> <li>● Temeljito glavno čiščenje</li> <li>● Izpiranje čistilne pene in raztopljenih nečistoč</li> </ul>
	<p><b>Pena za čiščenje</b></p> <p>Pri aktiviranju visokotlačne pištrole, iz šobe za peno priteče pena za čiščenje.</p> <p>Uporaba:</p> <ul style="list-style-type: none"> <li>● Uporaba čistil</li> </ul>
	<p><b>Pralna krtača</b></p> <p>Pri aktiviranju visokotlačne pištrole, v območju ščetin izstopa voda.</p> <p>Uporaba:</p> <ul style="list-style-type: none"> <li>● Nežno, mehansko glavno čiščenje s ščetinami, ki se splakujejo z vodo. Topljenje in stalno izpiranje nečistoč, da se preprečijo poškodbe površine.</li> </ul>

### Predhodno čiščenje

## POZOR

### Poškodbe na površinah

Poškodovanje občutljivih oz. lakiranih površin zaradi premajhne razdalje visokotlačne šobe.

Pri občutljivih oz. lakiranih površinah ohranite razdaljo curka vsaj 30 cm.

Ne zadržujte pralne krtače na enem mestu, temveč jo nenehno premikajte.

Funkcije čiščenja najprej preizkusite na neopaznem mestu.

- 1. Nastavite funkcijo čiščenja »ploski curek«, glejte poglavje *Nastavitev funkcije čiščenja*.
- 2. Uporabite visokotlačno pištolo in predhodno očistite površine od spodaj navzgor.

#### Slika F

### Nanos pene za čiščenje

- 1. Nastavite funkcijo čiščenja »pena za čiščenje«, glejte poglavje *Nastavitev funkcije čiščenja*.
- 2. Pri visokotlačnih pištolah s tlačno regulacijo nastavite najvišjo stopnjo tlaka, da dosežete optimalni nastanek pene.

## POZOR

### Nevarnost poškodovanja!

Pena za čiščenje lahko poškoduje površine na vročih površinah in pri predolgem času učinkovanja.

Peno za čiščenje ne nanašajte na vroče površine in upoštevajte najdaljši čas učinkovanja.

Ne dovolite, da se pena za čiščenje posuši.

- 3. Z visokotlačno pištolo nanesite peno za čiščenje od spodaj navzgor na površine, ki jih želite očistiti.

#### Napotek

Če je izstop pene majhen ali je količina ostanka v posodi za čistilo majhna, nagnite šobo za peno rahlo navzdol, kot je prikazano, ali pa dolijte čistilo.

#### Napotek

Čistilo ima boljši učinek na suhi površini.

#### Slika G

## Čiščenje s pralno krtačo

### POZOR

#### Poškodovanje laka

Poškodovanje površin zaradi umazane pralne krtače. Pred uporabo poskrbite, da pralna krtača ne vsebuje umazanije in drugih delcev.

1. Nastavite funkcijo čiščenja »pralna krtača«, glejte poglavje *Nastavitev funkcije čiščenja*.

### POZOR

#### Nevarnost poškodovanja!

Poškodbe površin zaradi grobe umazanije.

Pred vsako uporabo pralne krtače s ploskim curkom odstranite grobo umazanijo s površin, ki jih želite očistiti, glejte poglavje *Predhodno čiščenje*.

### POZOR

#### Nevarnost poškodovanja!

Nevarnost poškodovanja zaradi prevelike uporabe sile.

Pralno krtačo vodite po površinah z majhno uporabo sile, da se izognete poškodbam zaradi stika z ohišjem pralne krtače.

Poleg tega zaščita robov štiti pred stikom z občutljivimi površinami.

2. Uporabite visokotlačno pištolo in s pralno krtačo očistite površine od spodaj navzgor.

Slika H

## Naknadno čiščenje

### POZOR

#### Poškodbe na površinah

Poškodovanje občutljivih oz. lakiranih površin zaradi premajhne razdalje visokotlačne šobe.

Pri občutljivih oz. lakiranih površinah ohranite razdaljo curka vsaj 30 cm.

Ne zadržujte pralne krtače na enem mestu, temveč jo nenehno premikajte.

Funkcije čiščenja najprej preizkusite na neopaznem mestu.

#### Naknadno čiščenje:

1. Nastavite funkcijo čiščenja »ploski curek«, glejte poglavje *Nastavitev funkcije čiščenja*.
2. Uporabite visokotlačno pištolo in od spodaj navzgor izperite vse preostale nečistoče in peno za čiščenje.

Slika F

## Po uporabi

### Izpiranje posode za čistilo in šobe za peno

### POZOR

#### Nevarnost poškodovanja!

Nevarnost poškodovanja zaradi zamašitve šobe za peno s posušenim čistilom.

Po vsaki uporabi čistila sperite posodo za čistilo in šobo za peno.

1. Sprostite pokrov posode za čistilo tako, da ga rahlo povlečete navzgor iz polnilne odprtine in ga obrnete na stran.

Slika I

2. Neparabljeno čistilo iz posode za čistilo napolnite nazaj v steklenico čistila.
3. Posodo za čistilo do polovice napolnite s čisto vodo, pretresite in izpraznite.
4. Posodo za čistilo napolnite s čisto vodo.
5. Nastavitveni obroč za funkcije čiščenja obrnite v položaj »pena za čiščenje«.

6. Visokotlačno pištolo uporabljajte približno 15 sekund.
- Šobo za peno sperite.
7. Izpraznite posodo za čistilo.
8. Pokrov posode za čistilo privijte nazaj in ga pritisnite v polnilno odprtino.

## Čiščenje pralne krtače

Po vsaki uporabi pralno krtačo temeljito očistite in pustite, da se posuši.

1. Z visokotlačne pištole odstranite pralno krtačo, glejte poglavje *Zagon*.
2. Pralno krtačo temeljito sperite s čisto vodo, zlasti ščetine.

Slika J

### POZOR

#### Nevarnost poškodovanja!

Pri odlaganju pralne krtače na ščetine obstaja nevarnost trajne deformacije.

Pralne krtače ne odlagajte na ščetine.

3. Pralno krtačo močno stresite in jo odložite tako, da so ščetine obrnjene navzgor.

Slika K

4. Počakajte, da se pralna krtača popolnoma posuši.

## Skladiščenje

### POZOR

#### Nevarnost poškodovanja!

Pri odlaganju pralne krtače na ščetine obstaja nevarnost trajne deformacije.

Pralne krtače ne odlagajte na ščetine.

Očiščeno in suho pralno krtačo shranite s ščetinami navzgor v prostoru, kjer ni zmrzali.

Slika K

## Nega in vzdrževanje

### Odstranitev/namestitve visokotlačne šobe

1. Z visokotlačne pištole odstranite pralno krtačo, glejte poglavje *Zagon*.
2. Odstranite visokotlačno šobo iz pralne krtače.

Slika L

### ⚠ PREVIDNOST

#### Nevarnost telesnih poškodb

Pri uporabi izvijačev zaradi zdrsa obstaja nevarnost vbodov in ureznin ter materialne škode.

Izvijače uporabljajte previdno.

- a Z izvijačem izvlecite sponko.
- b Izvlecite visokotlačno šobo.
3. Visokotlačno šobo namestite v pralno krtačo v obratnem vrstnem redu.

## Čiščenje visokotlačne šobe

1. Odstranite visokotlačno šobo, glejte poglavje *Odstranitev/namestitve visokotlačne šobe*.
2. Visokotlačno šobo izperite s čisto vodo v obeh smereh. Zamenjajte poškodovano visokotlačno šobo.
3. Namestite visokotlačno šobo, glejte poglavje *Odstranitev/namestitve visokotlačne šobe*.

## Pomoč pri motnjah

Motnje imajo pogosto enostaven vzrok, ki ga lahko odpravite sami s pomočjo naslednjega seznama. V pri-

meru dvoma ali pri motnjah, ki niso navedene tukaj, stopite v stik s pooblaščenim servisno službo.

Napaka	Vzrok	Odpravljanje
<b>V visokotlačnem čistilniku se tlak ne poveča oziroma pulzira.</b>	Visokotlačna šoba je zamašena ali poškodovana.	<ol style="list-style-type: none"> <li>1. Odstranite visokotlačno šobo, glejte poglavje <i>Odstranitev/namestitev visokotlačne šobe</i>.</li> <li>2. Preverite, ali je visokotlačna šoba poškodovana, in jo po potrebi zamenjajte, glejte poglavje <i>Čiščenje visokotlačne šobe</i>.</li> <li>3. Preverite, ali je visokotlačna šoba poškodovana, in jo po potrebi zamenjajte.</li> <li>4. Pralno krtačo brez visokotlačne šobe sperite s čisto vodo.</li> <li>5. Namestite visokotlačno šobo, glejte poglavje <i>Odstranitev/namestitev visokotlačne šobe</i>.</li> </ol>
<b>Iz šobe za peno ne izstopa pena za čiščenje ali priteče premalo pene.</b>	Nastavitveni obroč za funkcije čiščenja ni obrnjen v položaj »pena za čiščenje«.	<ol style="list-style-type: none"> <li>1. Nastavitveni obroč za funkcije čiščenja obrnite v položaj »pena za čiščenje«, glejte poglavje <i>Nastavitev funkcije čiščenja</i>.</li> </ol>
	V posodi za čistilo ni čistila ali ga je premalo.	<ol style="list-style-type: none"> <li>1. V posodo za čistilo napolnite ustrezno čistilo, glejte poglavje <i>Nalivanje čistila</i>.</li> </ol>
	Posoda za čistilo in šoba za peno po uporabi nista bili sprani s čisto vodo in sta zamašeni s posušenim čistilom.	<ol style="list-style-type: none"> <li>1. Čistilo napolnite nazaj v steklenico čistila, glejte poglavje <i>Izpiranje posode za čistilo in šobe za peno</i>.</li> <li>2. Posodo za čistilo napolnite s čisto, hladno vodo.</li> <li>3. Nastavitveni obroč za funkcije čiščenja obrnite v položaj »pena za čiščenje« in z visokotlačno pištolo izperite šobo za peno.</li> <li>4. Če pena še vedno ne izstopa, odprite pokrov posode za čiščenje in pralno krtačo za 1 uro popolnoma potopite v čisto, hladno vodo.</li> <li>5. Posodo za čistilo napolnite s čisto hladno vodo in z visokotlačno pištolo približno 30 sekund izpirajte šobo za peno.</li> <li>6. Izpraznite posodo za čistilo.</li> <li>7. Napolnite čistilo v posodo za čistilo, glejte poglavje <i>Nalivanje čistila</i>.</li> </ol>

### Garancija

V vsaki državi veljajo garancijski pogoji, ki jih je izdala naša pristojna prodajna družba. V garancijskem roku bodo morebitne motnje v delovanju naprave odpravljene brezplačno, če je njihov vzrok napaka v materialu ali napaka pri proizvodnji. Pri uveljavljanju garancije zagotovite dokazilo o nakupu in stopite v stik s prodajalcem ali z najbližjo servisno službo. Naslov najdete na hrbtni strani.

### Spis trešci

Ogólne wskazówki .....	75
Wskazówki dotyczące bezpieczeństwa .....	76
Ilustracje i opisy w niniejszej instrukcji obsługi .....	76
Ochrona środowiska .....	76
Zastosowanie zgodne z przeznaczeniem .....	76
Akcesoria i części zamienne .....	76
Zakres dostawy .....	76
Opis urządzenia .....	76
Uruchamianie .....	76
Wlewanie środka czyszczącego .....	77
Działanie .....	77
Po użyciu .....	78
Przechowywanie .....	78
Czyszczenie i konserwacja .....	78
Usuwanie usterek .....	79
Gwarancja .....	79

### Ogólne wskazówki



Przed pierwszym użyciem urządzenia należy przeczytać niniejszą oryginalną instrukcję obsługi oraz instrukcję obsłu-

gi i wskazówki dotyczące bezpieczeństwa dla myjki wysokociśnieniowej Kärcher, z którą urządzenie ma być używane. Postępować zgodnie z podanymi instrukcjami.

Wszystkie zeszyty należy przechować do późniejszego wykorzystania lub dla kolejnego właściciela.

## Wskazówki dotyczące bezpieczeństwa

### ⚠ OSTROŻNIE

- Nie należy obsługiwać urządzenia, gdy w jego pobliżu znajdują się inne osoby lub zwierzęta.
- Po zakończeniu prac czyszczących należy wyłączyć myjkę wysokociśnieniową i odłączyć urządzenie od pistoletu wysokociśnieniowego przed sprawdzeniem lub konserwacją urządzenia.
- Niebezpieczeństwo odniesienia obrażeń w wyniku odrzutu. Należy przyjąć stabilną postawę i mocno trzymać pistolet wysokociśnieniowy.
- Maksymalna dopuszczalna temperatura wody wynosi 60°C.

### UWAGA

#### Niebezpieczeństwo uszkodzenia!

Niebezpieczeństwo uszkodzenia z powodu niewystarczającej odległości dyszy wysokociśnieniowej. Pistolet wysokociśnieniowy obsługiwać tylko wtedy, gdy dysza wysokociśnieniowa znajduje się w odpowiedniej odległości od powierzchni.

Zachować odległość co najmniej 30 cm między powierzchniami lakierowanymi a dyszą wysokociśnieniową.

### Wskazówka

- Należy bezwzględnie przestrzegać wskazówek dotyczących bezpieczeństwa i instrukcji obsługi stosowanej myjki wysokociśnieniowej oraz lokalnych przepisów ustawowych i wykonawczych oraz rozporządzeń.

## Ilustracje i opisy w niniejszej instrukcji obsługi

Ilustracje i opisy w niniejszej instrukcji obsługi mogą różnić się od zakresu dostawy i wyposażenia posiadanego urządzenia.

### Wskazówka

Zmiany techniczne zastrzeżone.

## Ochrona środowiska



Materiały, z których wykonano opakowania, nadają się do recyklingu. Opakowania poddać utylizacji przyjaznej dla środowiska naturalnego.



Zużyte urządzenia zawierają cenne surowce wtórne, które należy oddać do utylizacji. W związku z tym proszę utylizować wysłuzone urządzenia poprzez odpowiednie systemy zbiórki.



Prace z użyciem środków czyszczących można wykonywać tylko na wodoszczelnych powierzchniach roboczych z podłączeniem do kanalizacji odprowadzającej brudną wodę. Nie dopuszczać, aby środki czyszczące dostały się do zbiorników wodnych lub do gleby.

### Wskazówki dotyczące składników (REACH)

Aktualne informacje dotyczące składników można znaleźć na stronie: [www.kaercher.de/REACH](http://www.kaercher.de/REACH)

## Zastosowanie zgodne z przeznaczeniem

Szczotka myjąca WB 7 Plus łączy w sobie trzy funkcje czyszczenia i jest idealna do czyszczenia powierzchni takich jak lakier, szkło czy plastik (meble ogrodowe, pojazdy, motocykle, ogrody zimowe, bramy garażowe, rowery, żaluzje itp.).

Szczotkę myjącą można stosować z wszystkimi myjkami ciśnieniowymi Kärcher Home & Garden klasy od K 2 do K 7.

W pomieszczeniach wewnętrznych, takich jak pralnie czy garaże, szczotkę myjącą można stosować, o ile istnieje możliwość odprowadzenia wody.

Szczotka myjąca jest przeznaczona wyłącznie do zastosowania w gospodarstwach domowych.

## Akcesoria i części zamienne

Należy stosować tylko oryginalne akcesoria i części zamienne, ponieważ gwarantują one bezpieczną i bezawaryjną pracę urządzenia.

Informacje dotyczące akcesoriów i części zamiennych można znaleźć na stronie [www.kaercher.com](http://www.kaercher.com).

## Zakres dostawy

Podczas rozpakowywania urządzenia sprawdzić zawartość opakowania pod kątem kompletności i uszkodzeń, korzystając z instrukcji obsługi. W przypadku stwierdzenia brakujących części lub szkód powstałych w transporcie należy zwrócić się do dystrybutora.

## Opis urządzenia

Ilustracje: patrz strona z grafikami

### Rysunek A

- 1) Szczotka myjąca
- 2) Pierścień regulacyjny dla funkcji czyszczenia
- 3) Przyłącze bagnetowe
- 4) Nakrętka kołpakowa
- 5) Pokrywa zbiornika środka czyszczącego
- 6) Zacisk
- 7) Dysza wysokociśnieniowa
- 8) Dysza pianowa
- 9) Włosie
- 10) Ochrona krawędzi
- 11) Zbiornik środka czyszczącego

## Uruchamianie

1. Wyłączyć myjkę wysokociśnieniową.
2. Podłączyć szczotkę myjącą do pistoletu wysokociśnieniowego.

### Wskazówka

W razie potrzeby można zastosować rury przedłużające KÄRCHER.

Podczas montażu zwrócić uwagę na mocne połączenie części urządzenia.

### Rysunek B

- a Całkowicie odkręcić nakrętkę kołpakową.
- b Wcisnąć przyłącze bagnetowe do gniazda na pistolecie wysokociśnieniowym.
- c Przekręcić szczotkę myjącą o 90° w kierunku zgodnym z ruchem wskazówek zegara, aż przyłącze bagnetowe zatrzaśnie się w gnieździe.

W razie potrzeby obróć szczotkę myjącą o 90° w kierunku przeciwnym do ruchu wskazówek zegara, aby włosie było skierowane do góry.

- d. Dokręcić nakrętkę kołpakową.

## UWAGA

### Niebezpieczeństwo uszkodzenia!

Niebezpieczeństwo uszkodzenia delikatnych lub lakierowanych powierzchni przez zebrane cząsteczki brudu. Niebezpieczeństwo uszkodzenia włosia.

Nigdy nie odstawiać ani nie odkładać szczotki myjącej na włosiu, aby nie zbierać cząsteczek brudu i nie uszkodzić włosia.

Zawsze odkładać szczotkę myjącą tak, aby włosie było skierowane do góry.

### Rysunek C

3. Zdejmowanie szczotki myjącej odbywa się w odwrotnej kolejności.

## Wlewanie środka czyszczącego

### ⚠ NIEBEZPIECZEŃSTWO

#### Zagrożenie dla zdrowia!

W przypadku niewłaściwego stosowania środka czyszczącego istnieje ryzyko poważnego uszczerbku na zdrowiu.

Przestrzegać karty charakterystyki producenta środka czyszczącego, a w szczególności wskazówek dotyczących osobistego wyposażenia ochronnego.

## UWAGA

### Niebezpieczeństwo uszkodzenia!

Niebezpieczeństwo uszkodzenia w przypadku zastosowania nieodpowiednich środków czyszczących.

Nie używać nieodpowiednich środków czyszczących, które mogą uszkodzić urządzenie i czyszczony przedmiot.

### Wskazówki

Zalecamy stosowanie środków czyszczących Kärcher takich jak uniwersalny środek czyszczący, środek do czyszczenia tworzyw sztucznych, szampon samochodowy.

1. Zwołnić pokrywę zbiornika środka czyszczącego, wyciągając ją lekko do góry z otworu wlewowego i obracając na bok.

### Rysunek D

2. Przechylić szczotkę myjącą lekko w dół.
3. Wlać środek czyszczący do zbiornika środka czyszczącego. Środki czyszczące należy wlewać powoli, aby uniknąć powstawania pęcherzyków powietrza. Napełnić maksymalnie do krawędzi obudowy (strzałka).
4. Obrócić z powrotem pokrywę zbiornika środka czyszczącego i wcisnąć ją do otworu wlewowego.

## Działanie

### Ustawianie funkcji czyszczenia

## UWAGA



### Niebezpieczeństwo uszkodzenia!

Obracanie pierścienia regulacyjnego funkcji czyszczenia przy uruchomionym pistolecie wysokociśnieniowym może spowodować uszkodzenie szczotki myjącej.

Nie obracać pierścienia regulacyjnego funkcji czyszczenia, gdy pistolet wysokociśnieniowy jest uruchomiony.

1. Obrócić pierścień regulacyjny funkcji czyszczenia na odpowiedni symbol, aby ustawić żadaną funkcję czyszczenia.

### Rysunek E

	<p><b>Strumień płaski</b></p> <p>Po uruchomieniu pistoletu wysokociśnieniowego z dyszy wysokociśnieniowej wydobywa się płaski strumień.</p> <p>Zastosowanie:</p> <ul style="list-style-type: none"> <li>• Czyszczenie wstępne, rozpuszczanie większych zanieczyszczeń</li> <li>• Gruntowne czyszczenie główne</li> <li>• Splukiwanie piany myjącej i rozpuszczonych zanieczyszczeń</li> </ul>
	<p><b>Piana myjąca</b></p> <p>Po uruchomieniu pistoletu wysokociśnieniowego z dyszy pianowej wydobywa się piana myjąca.</p> <p>Zastosowanie:</p> <ul style="list-style-type: none"> <li>• Nanoszenie środków czyszczących</li> </ul>
	<p><b>Szczotka myjąca</b></p> <p>Po uruchomieniu pistoletu wysokociśnieniowego w obszarze włosia wydostaje się woda.</p> <p>Zastosowanie:</p> <ul style="list-style-type: none"> <li>• Delikatne, mechaniczne czyszczenie główne z włosiem płukanym wodą. Rozpuszczenie i stałe splukiwanie zanieczyszczeń, aby uniknąć uszkodzenia powierzchni.</li> </ul>

## Czyszczenie wstępne

## UWAGA

### Uszkodzenie powierzchni

Uszkodzenie delikatnych lub lakierowanych powierzchni z powodu niewystarczającej odległości dyszy wysokociśnieniowej.

W przypadku delikatnych lub lakierowanych powierzchni zachować odległość strumienia co najmniej 30 cm.

Nie zatrzymywać się w jednym miejscu, ale utrzymywać szczotkę myjącą stale w ruchu.

Najpierw przetestować funkcje czyszczenia w niewidocznym miejscu.

1. Ustawić funkcję „Strumień płaski”, patrz rozdział *Ustawianie funkcji czyszczenia*.
2. Uruchomić pistolet wysokociśnieniowy i wstępnie oczyścić powierzchnie od dołu do góry.

### Rysunek F

## Nakładanie piany myjącej

1. Ustawić funkcję czyszczenia „Piana myjąca”, patrz rozdział *Ustawianie funkcji czyszczenia*.
2. W przypadku pistoletów wysokociśnieniowych z regulacją ciśnienia należy ustawić najwyższy poziom ciśnienia, aby uzyskać optymalną pianę.

## UWAGA

### Niebezpieczeństwo uszkodzenia!

Piana myjąca może uszkodzić gorące powierzchnie i jeśli będzie pozostawać na powierzchniach zbyt długo.

Nie stosować piany myjącej na gorące powierzchnie i przestrzegać maksymalnego czasu działania.

Nie dopuszczać do zaschnięcia piany myjącej.

3. Uruchomić pistolet wysokociśnieniowy i nanieść pianę myjącą od dołu do góry na czyszczone powierzchnie.

### Wskazówka

Jeśli wypływ piany jest niski lub pozostała ilość w zbiorniku środka czyszczącego jest mała, przechylić dyszę piany lekko w dół, jak pokazano na rysunku, lub uzupełnić środek czyszczący.

## Wskazówka

Środek czyszczący działa lepiej na suchej powierzchni.

### Rysunek G

## Czyszczenie szczotką myjącą

### UWAGA

#### Uszkodzenia lakieru

Uszkodzenie powierzchni przez zabrudzoną szczotkę myjącą.

Przed użyciem szczotki upewnić się, że nie jest ona zabrudzona i nie znajdują się w niej żadne cząstki.

1. Ustawić funkcję czyszczenia „Szczotka myjąca”, patrz rozdział *Ustawianie funkcji czyszczenia*.

### UWAGA

#### Niebezpieczeństwo uszkodzenia!

Uszkodzenia powierzchni spowodowane większymi zabrudzeniami.

Przed każdym użyciem szczotki myjącej należy usunąć większe zabrudzenia z czyszczonych powierzchni za pomocą strumienia płaskiego, patrz rozdział *Czyszczenie wstępne*.

### UWAGA

#### Niebezpieczeństwo uszkodzenia!

Niebezpieczeństwo uszkodzenia w wyniku użycia nadmiernej siły.

Prowadzić szczotkę myjącą po powierzchniach z niewielką siłą, aby uniknąć uszkodzeń spowodowanych kontaktem z obudową szczotki myjącej.

Dodatkowo ochrona krawędzi chroni przed kontaktem z delikatnymi powierzchniami.

2. Uruchomić pistolet wysokociśnieniowy i oczyścić powierzchnie od dołu do góry za pomocą szczotki myjącej.

### Rysunek H

## Dodatkowe czyszczenie

### UWAGA

#### Uszkodzenie powierzchni

Uszkodzenie delikatnych lub lakierowanych powierzchni z powodu niewystarczającej odległości dyszy wysokociśnieniowej.

W przypadku delikatnych lub lakierowanych powierzchni zachować odległość strumienia co najmniej 30 cm. Nie zatrzymywać się w jednym miejscu, ale utrzymywać szczotkę myjącą stale w ruchu.

Najpierw przetestować funkcję czyszczenia w niewidocznym miejscu.

#### Dodatkowe czyszczenie:

1. Ustawić funkcję „Strumień płaski”, patrz rozdział *Ustawianie funkcji czyszczenia*.
2. Uruchomić pistolet wysokociśnieniowy i spłukać z dołu do góry pozostałe zanieczyszczenia i pianę myjącą.

### Rysunek F

## Po użyciu

## Plukanie zbiornika środka czyszczącego i dyszy pianowej

### UWAGA

#### Niebezpieczeństwo uszkodzenia!

Niebezpieczeństwo uszkodzenia wskutek zatkania dyszy pianowej zaschniętym środkiem czyszczącym.

Wypłukać zbiornik środka czyszczącego i dyszę pianową po każdym użyciu środka czyszczącego.

1. Zwolnić pokrywę zbiornika środka czyszczącego, wyciągając ją lekko do góry z otworu wlewowego i obracając na bok.

### Rysunek I

2. Przelać niewykorzystany środek czyszczący ze zbiornika z powrotem do butelki.
3. Napęlnić zbiornik środka czyszczącego mniej więcej do połowy czystą wodą, przechylić i opróżnić.
4. Napęlnić zbiornik środka czyszczącego czystą wodą.
5. Przekręcić pierścień regulacyjny funkcji czyszczenia w pozycję „Piana myjąca”.
6. Uruchomić pistolet wysokociśnieniowy na ok. 15 sekund. Dysza pianowa jest płukana.
7. Opróżnić zbiornik środka czyszczącego.
8. Obrócić z powrotem pokrywę zbiornika środka czyszczącego i wcisnąć ją do otworu wlewowego.

## Czyszczenie szczotki myjącej

Po każdym użyciu dokładnie wyczyść szczotkę myjącą i pozostawić do wyschnięcia.

1. Zdjąć szczotkę myjącą z pistoletu wysokociśnieniowego, patrz rozdział *Uruchamianie*.

2. Dokładnie wypłukać szczotkę myjącą czystą wodą, zwłaszcza włosie.

### Rysunek J

### UWAGA

#### Niebezpieczeństwo uszkodzenia!

W przypadku odłożenia szczotki myjącej na włosiu istnieje niebezpieczeństwo trwałego odkształcenia.

Nie odkładać urządzenia na włosiu.

3. Energicznie wstrząsnąć szczotką myjącą i odłożyć ją tak, aby włosie było skierowane do góry.

### Rysunek K

4. Pozostawić szczotkę myjącą do całkowitego wyschnięcia.

## Przechowywanie

### UWAGA

#### Niebezpieczeństwo uszkodzenia!

W przypadku odłożenia szczotki myjącej na włosiu istnieje niebezpieczeństwo trwałego odkształcenia.

Nie odkładać urządzenia na włosiu.

Oczyszczoną, suchą szczotkę myjącą z włosiem skierowanym do góry przechowywać w miejscu zabezpieczonym przed mrozem.

### Rysunek K

## Czyszczenie i konserwacja

### Demontaż/montaż dyszy wysokociśnieniowej

1. Zdjąć szczotkę myjącą z pistoletu wysokociśnieniowego, patrz rozdział *Uruchamianie*.
2. Zdemontować dyszę wysokociśnieniową ze szczotki myjącej.

### Rysunek L

### ⚠ OSTROŻNIE

#### Niebezpieczeństwo odniesienia obrażeń

Podczas używania śrubokrętów istnieje ryzyko powstania ran kłutych i ciętych, a także szkód materialnych na skutek poślizgu.

Ostrożnie używać śrubokręta.

- a Wyciągnąć zacisk za pomocą śrubokręta.
- b Wyjąć dyszę wysokociśnieniową.

3. Zamontować dyszę wysokociśnieniową w szczotkę myjącą w odwrotnej kolejności.

2. Przepłukać dyszę wysokociśnieniową czystą wodą w obu kierunkach. Wymienić uszkodzoną dyszę wysokociśnieniową.

3. Zamontować dyszę wysokociśnieniową, patrz rozdział *Demontaż/montaż dyszy wysokociśnieniowej*.

### Czyszczenie dyszy wysokociśnieniowej

1. Zdemontować dyszę wysokociśnieniową, patrz rozdział *Demontaż/montaż dyszy wysokociśnieniowej*.

## Usuwanie usterek

Usterki mają często proste przyczyny, które można usunąć samodzielnie, korzystając z poniższego przeglądu. W razie wątpliwości lub wystąpienia usterek innych niż

wymienione należy skontaktować się z autoryzowanym serwisem.

Błąd	Przyczyna	Sposób usunięcia
<b>Myjka wysokociśnieniowa nie wytwarza ciśnienia lub pulsuje.</b>	Dysza wysokociśnieniowa jest zatkana lub uszkodzona.	<ol style="list-style-type: none"> <li>1. Zdemontować dyszę wysokociśnieniową, patrz rozdział <i>Demontaż/montaż dyszy wysokociśnieniowej</i>.</li> <li>2. Sprawdzić, czy dysza wysokociśnieniowa nie jest zatkana i w razie potrzeby wyczyścić, patrz rozdział <i>Czyszczenie dyszy wysokociśnieniowej</i>.</li> <li>3. Sprawdzić, czy dysza wysokociśnieniowa nie jest uszkodzona i w razie potrzeby wymienić.</li> <li>4. Szczotkę myjącą bez dyszy wysokociśnieniowej przepłukać czystą wodą.</li> <li>5. Zamontować dyszę wysokociśnieniową, patrz rozdział <i>Demontaż/montaż dyszy wysokociśnieniowej</i>.</li> </ol>
<b>Z dyszy pianowej nie wypływa piana myjąca lub wypływa jej zbyt mało.</b>	Pierścień regulacyjny funkcji czyszczenia nie jest obrócony do pozycji „Piana myjąca”.	<ol style="list-style-type: none"> <li>1. Obrócić pierścień regulacyjny funkcji czyszczenia do pozycji „Piana myjąca”, patrz rozdział <i>Ustawianie funkcji czyszczenia</i>.</li> </ol>
	Brak lub zbyt mało środka czyszczącego w zbiorniku środka czyszczącego.	<ol style="list-style-type: none"> <li>1. Wlać odpowiedni środek czyszczący do zbiornika środka czyszczącego, patrz rozdział <i>Wlewanie środka czyszczącego</i>.</li> </ol>
	Zbiornik środka czyszczącego i dysza pianowa nie zostały przepłukane czystą wodą po użyciu i są zatkałe zaschniętym środkiem czyszczącym.	<ol style="list-style-type: none"> <li>1. Wlać z powrotem środek czyszczący do zbiornika środka czyszczącego, patrz rozdział <i>Plukanie zbiornika środka czyszczącego i dyszy pianowej</i>.</li> <li>2. Napełnić zbiornik środka czyszczącego czystą, zimną wodą.</li> <li>3. Przekręcić pierścień regulacji funkcji czyszczenia w pozycję „Piana myjąca” i uruchomić pistolet wysokociśnieniowy, aby przepłukać dyszę pianową.</li> <li>4. Jeśli piana nadal nie wypływa, otworzyć pokrywę zbiornika środka czyszczącego i zanurzyć szczotkę myjącą całkowicie w czystej, zimnej wodzie na 1 godzinę.</li> <li>5. Napełnić zbiornik środka czyszczącego czystą, zimną wodą i uruchomić pistolet wysokociśnieniowy na ok. 30 sekund w celu przepłukania dyszy pianowej.</li> <li>6. Opróżnić zbiornik środka czyszczącego.</li> <li>7. Wlać środek czyszczący do zbiornika środka czyszczącego, patrz rozdział <i>Wlewanie środka czyszczącego</i>.</li> </ol>

## Gwarancja

W każdym kraju obowiązują warunki gwarancji określone przez dystrybutora. Ewentualne usterki urządzenia usuwane są w okresie gwarancji bezpłatnie, o ile spowodowane są błędem materiałowym lub produkcyjnym. W sprawach napraw gwarancyjnych prosimy kierować się z dowodem zakupu do dystrybutora lub do autoryzowanego punktu serwisowego. (Adres znajduje się na odwrocie)

## Cuprins

Indicații generale .....	80
Instrucțiuni de siguranță .....	80
Imagini și descrieri din aceste instrucțiuni de funcționare .....	80
Protecția mediului .....	80
Utilizarea corespunzătoare .....	80
Accesorii și piese de schimb .....	80
Pachet de livrare .....	80
Descrierea aparatului .....	80
Punerea în funcțiune .....	81
Adăugarea agentului de curățare .....	81
Regim .....	81
După utilizare .....	82
Depozitarea .....	82
Îngrijirea și întreținerea .....	83
Remediarea defecțiunilor .....	83
Garanție .....	84

## Indicații generale



Înainte de prima utilizare a aparatului citiți acest manual de utilizare original și instrucțiunile de utilizare și de siguranță ale curățătorului sub înaltă presiune Kärcher, cu care urmează a fi utilizat aparatul. Respectați aceste instrucțiuni.

Păstrați manualele pentru viitoare utilizări sau pentru viitorul posesor.

## Instrucțiuni de siguranță

### ⚠ PRECAUȚIE

- Folosirea aparatului în prezența altor persoane sau în prezența animalelor este interzisă.
- După finalizarea lucrărilor de curățare opriți curățătorul cu înaltă presiune și separați-l de pistolul de înaltă presiune, înainte de efectuarea lucrărilor de verificare și de îngrijire.
- Pericol de rănire din cauza forței de recul. Asigurați-vă o poziție stabilă și țineți strâns pistolul de înaltă presiune.
- Temperatura maximă admisă a apei este de 60°C.

### ATENȚIE

#### Pericol de deteriorare!

Pericol de deteriorare din cauza distanței insuficiente a duzei de înaltă presiune.

Acționați pistolul de înaltă presiune doar dacă duza de înaltă presiune se află la o distanță suficientă față de suprafețe.

Păstrați o distanță de cel puțin 30 cm între suprafețele vopsite și duza de înaltă presiune.

### Indicație

- Acordați atenție și instrucțiunilor de siguranță și manualului de utilizare referitoare la curățătorul cu înaltă presiune folosit, precum și legilor, prevederilor și regulamentelor locale aplicabile.

## Imagini și descrieri din aceste instrucțiuni de funcționare

Imaginile și descrierile din aceste instrucțiuni de funcționare pot diferi de pachetul de livrare și de echiparea aparatului.

### Indicație

Sub rezerva modificărilor tehnice.

## Protecția mediului



Materialele de ambalare sunt reciclabile. Asigurați-vă de eliminarea ecologică a ambalajului.



Aparatele vechi conțin materiale reciclabile valoroase, care ar trebui reciclate. Astfel pentru eliminarea aparatelor vechi vă rugăm apelați la unitățile de colectare specializate.



Lucrările cu agenții de curățare pot fi efectuate numai pe suprafețe de lucru impermeabile și racordate la sistemul de canalizare. Preveniți pătrunderea agenților de curățare în ape sau în sol.

### Indicații privind componentele (REACH)

Informații actuale referitoare la materialele conținute sunt disponibile la adresa: [www.kaercher.de/REACH](http://www.kaercher.de/REACH)

## Utilizarea corespunzătoare

Peria de spălat WB 7 Plus combină trei funcții de curățare și este ideală pentru curățarea suprafețelor, cum sunt suprafețele vopsite, suprafețele din sticlă sau din plastic (mobiliile de grădină, autovehicule, motocicletele, grădini de iarnă, uși de garaj, obloane, jaluzele etc.). Peria de spălat poate fi utilizată cu toate aparatele de înaltă presiune din gama Kärcher Home & Garden clasele K2 - K7.

În cazul spațiilor închise, cum sunt spălătoriile sau garajele, peria de spălat poate fi utilizată doar dacă scurgerea apei este asigurată.

Peria de spălat este destinată utilizării exclusive în gospodării.

## Accesorii și piese de schimb

Utilizați numai accesoriile originale și piese de schimb originale; ele asigură funcționarea în siguranță și fără avarii a aparatului.

Informații despre accesorii și piesele de schimb se găsesc la adresa [www.kaercher.com](http://www.kaercher.com).

## Pachet de livrare

Pe durata despachetării aparatului folosiți manualul de utilizare în scopul verificării caracterului complet al pachetului de livrare și pentru a vă asigura de lipsa oricăror semne de deteriorare. În cazul în care constatați lipsuri de piese sau dacă observați semne de deteriorare survenite pe durata transportării, contactați imediat comerciantul dvs.

## Descrierea aparatului

Pentru imagini, consultați pagina de grafice Figura A

- ① Perie de spălat
- ② Inelul de reglare a funcțiilor de curățare
- ③ Racord baionetă
- ④ Piuliță olandeză
- ⑤ Capacul rezervorului de agent de curățare
- ⑥ Clemă
- ⑦ Duză de înaltă presiune
- ⑧ Duză de evacuare
- ⑨ Fire de păr de porc
- ⑩ Protecția muchiilor
- ⑪ Rezervorul agentului de curățare



## Punerea în funcțiune

1. Opriti curătorul cu înaltă presiune.
2. Montați peria de spălat pe pistolul de înaltă presiune.

### Indicație

*Dacă este cazul, folosiți și țevile prelungitoare de la KÄRCHER.*

*Pe durata efectuării lucrărilor de montare asigurați-vă de fixarea corespunzătoare a pieselor aparatului.*

### Figura B

- a. Deșurubați complet piulița olandeză.
- b. Apăsați racordul baionetei în suportul pistolului de înaltă presiune.
- c. Rotiți peria de spălat în sensul acelor de ceasornic cu 90° până când racordul de baionetă se fixează în suport.  
Dacă este necesar, rotiți peria de spălat cu 90° în sensul opus acelor de ceasornic, pentru ca firele de păr de porc să fie îndreptate în sus.
- d. Strângeți piulița olandeză.

## ATENȚIE

### Pericol de deteriorare!

*Particulele de impurități preluate pot cauza deteriorarea suprafețelor vopsite sensibile.*

*Risc de deteriorare a firelor de păr de porc.*

*Poziționarea sau așezarea periei de spălat pe firele de păr de porc este interzisă, în scopul prevenirii preluării particulelor de impurități și a deteriorării firelor de păr de porc.*

*Peria de spălat trebuie poziționat astfel, încât firele de păr de porc să fie îndreptate în sus.*

### Figura C

3. Pentru demontarea periei de spălat urmați în ordine inversă pașii menționați.

## Adăugarea agentului de curățare

### ⚠ PERICOL

#### Pericol de sănătate!

*Utilizarea necorespunzătoare a agentului de curățare constituie pericol de deteriorare gravă a stării de sănătate.*

*Respectați fișa de date de siguranță a producătorului agentului de curățare, în special indicațiile referitoare la echipamentul individual de protecție.*

## ATENȚIE

### Pericol de deteriorare!

*Utilizarea unui agent de curățare necorespunzător constituie pericol de deteriorare.*

*Nu folosiți agenți de curățare, care pot cauza deteriorarea aparatului sau a obiectului curățat.*

### Indicație

*Recomandăm folosirea agenților de curățare Kärcher, cum sunt agenții de curățare universali, agenții de curățare pentru obiectele din plastic și detergenții auto de la Kärcher.*

1. Trageți ușor în sus capacul rezervorului de agent de curățare, îndepărtați-l din orificiul de umplere și rotiți-l în lateral.

### Figura D

2. Mișcați peria de spălat ușor în jos.
3. Adăugați agent de curățate în rezervorul agentului de curățare.

*Adăugați încet agentul de curățate, pentru a evita formarea bulelor.*

*Umpleți maxim până la muchia carcasei (săgeată).*

4. Rotiți înapoi capacul rezervorului de agent de curățare și apăsați în orificiul de umplere.

## Regim

### Setarea funcțiilor de curățare

## ATENȚIE



### Pericol de deteriorare!

*Rotirea inelului de reglare a funcțiilor de curățare pe durata utilizării pistolului de înaltă presiune poate cauza deteriorarea periei de spălat.*

*Pe durata utilizării pistolului de înaltă presiune rotirea inelului de reglare a funcțiilor de curățare este interzisă.*

1. Folosiți inelul de reglare a funcțiilor de curățare și rotiți-l la simbolul corespunzător, pentru a seta funcția de curățare dorită.

### Figura E

	<b>Jet plat</b> Pe durata utilizării pistolului de înaltă presiune la duza de înaltă presiune se formează un jet plat. Utilizarea: <ul style="list-style-type: none"><li>• Curățarea prealabilă, slăbirea depunerilor de impurități grosiere</li><li>• Curățare principală temeinică</li><li>• Clătirea spumei de curățare și a impurităților dizolvate</li></ul>
	<b>Spumă de curățare</b> Pe durata utilizării pistolului de înaltă presiune la duza de spumă poate fi observată scurgere de spumă de curățare. Utilizarea: <ul style="list-style-type: none"><li>• Aplicarea de agenți de curățare</li></ul>
	<b>Perie de spălat</b> Pe durata utilizării pistolului de înaltă presiune la firele de păr de porc poate fi observată scurgere de apă. Utilizarea: <ul style="list-style-type: none"><li>• Folosiți firele de păr de porc umede pentru curățarea principală mecanică fină. Asigurați desprinderea și clătirea continuă a depunerilor de murdărie, în scopul prevenirii deteriorării suprafețelor.</li></ul>

### Curățarea prealabilă

## ATENȚIE

### Deteriorarea suprafețelor

*Deteriorarea suprafețelor sensibile sau vopsite poate surveni din cauza distanței insuficiente a duzei de înaltă presiune.*

*În cazul suprafețelor sensibile sau vopsite, păstrați o distanță minimă de 30 cm între jeturi.*

*Folosiți peria de spălat în mișcare permanentă, nu insistați asupra unui loc.*

*Testați mai întâi funcțiile de curățare pe un loc puțin vizibil.*

1. Setati funcția de curățare „Jet plat”, consultați capitolul *Setarea funcțiilor de curățare*.
2. Acționați pistolul de înaltă presiune și asigurați curățarea prealabilă a suprafețelor de jos în sus.

### Figura F

### Aplicarea spumei de curățare

1. Setati funcția de curățare „Spumă de curățare”, consultați capitolul *Setarea funcțiilor de curățare*.

2. În cazul pistoalelor de înaltă presiune cu posibilitate de reglare a presiunii setați nivelul de presiune maxim, în scopul asigurării formării optime a spumei.

## ATENȚIE

### Pericol de deteriorare!

Spuma de curățare poate cauza deteriorarea suprafețelor fierbinți și dacă este lăsată să acționeze pentru o perioadă de timp mai lungă.

Aplicarea spumei de curățare pe suprafețele fierbinți este interzisă; acordați atenție timpului de acționare maxim.

Evitați uscarea spumei de curățare.

3. Acționați pistolul de înaltă presiune și aplicați spuma de curățare de jos în sus pe suprafețele de curățat.

### Indicație

În cazul în care cantitatea de spumă este scăzută sau cantitatea reziduală din rezervorul de agent de curățare este mică, înclinați ușor duza de spumă în jos, precum indicat, sau completați cantitatea de agent de curățare.

### Indicație

Agentul de curățare acționează eficient pe suprafețele uscate.

### Figura G

## Curățarea cu peria de spălat

## ATENȚIE

### Deteriorarea stratului de vopsea

Peria de spălat murdar poate cauza deteriorarea suprafețelor.

Asigurați-vă că peria de spălat nu conține murdărie sau alte particule înainte de a o introduce.

1. Setează funcția de curățare „Perie de spălat”, consultați capitolul *Setarea funcțiilor de curățare*.

## ATENȚIE

### Pericol de deteriorare!

Murdăria grosieră constituie pericol de deteriorare a suprafețelor.

Înainte de fiecare utilizare a periei de spălat, îndepărtați murdăria grosieră de pe suprafețele de curățat cu jetul plat, consultați capitolul *Curățarea prealabilă*.

## ATENȚIE

### Pericol de deteriorare!

Folosirea forței excesive constituie pericol de deteriorare.

Ghidați peria de spălat peste suprafețe cu forță redusă pentru a evita deteriorarea cauzată de contactul cu carcasa periei de spălat.

Protecția de la muchii asigură protecție în cazul contactului cu suprafețele sensibile.

2. Folosiți pistolul de înaltă presiune și peria de spălat pentru a curăța suprafețele de jos în sus.

### Figura H

## Curățarea ulterioară

## ATENȚIE

### Deteriorarea suprafețelor

Deteriorarea suprafețelor sensibile sau vopsite poate surveni din cauza distanței insuficiente a duzei de înaltă presiune.

În cazul suprafețelor sensibile sau vopsite, păstrați o distanță minimă de 30 cm între jeturi.

Folosiți peria de spălat în mișcare permanentă, nu insistați asupra unui loc.

Testați mai întâi funcțiile de curățare pe un loc puțin vizibil.

### Curățarea ulterioară:

1. Setează funcția de curățare „Jet plat”, consultați capitolul *Setarea funcțiilor de curățare*.
2. Acționați pistolul de înaltă presiune și spălați de jos în sus toate impuritățile rămase și resturile de spumă de curățare.

### Figura F

## După utilizare

## Clătiți rezervorul de agent de curățare și duza de spumă

## ATENȚIE

### Pericol de deteriorare!

Risc de deteriorare din cauza înfundării duzei de spumă cu agent de curățare uscat.

Clătiți rezervorul de agent de curățare și duza de spumă după fiecare utilizare a agentului de curățare.

1. Trageți ușor în sus capacul rezervorului de agent de curățare, îndepărtați-l din oficiul de umplere și rotiți-l în lateral.

### Figura I

2. Umpleți agentul de curățare nefolosit din rezervorul de agent de curățare înapoi în flaconul de agent de curățare.
3. Umpleți rezervorul de agent de curățare până la jumătate cu apă curată, apoi balansați și goliți.
4. Umpleți rezervorul de agent de curățare cu apă curată.
5. Rotiți inelul de reglare a funcției de curățare în poziția „Spumă de curățare”.
6. Acționați pistolul de înaltă presiune timp de aproximativ 15 secunde.  
Duza de spumă este clătită.
7. Goliți rezervorul de agent de curățare.
8. Rotiți înapoi capacul rezervorului de agent de curățare și apăsați în oficiul de umplere.

## Curățarea periei de spălat

După fiecare utilizare, curățați bine peria de spălat și lăsați-o să se usuce.

1. Scoateți peria de spălat din pistolul de înaltă presiune, consultați capitolul *Punerea în funcțiune*.
2. Clătiți bine peria de spălat cu apă curată, în special firele de păr de porc.

### Figura J

## ATENȚIE

### Pericol de deteriorare!

Așezarea periei de spălat pe firele de păr de porc poate cauza deteriorarea permanentă a firelor de păr de porc. Așezarea periei de spălat pe firele de păr de porc este interzisă.

3. Scuturați puternic peria de spălat și așezați-o astfel încât firele de păr de porc să fie îndreptate în sus.

### Figura K

4. Permiteți uscarea completă a periei de spălat.

## Depozitarea

## ATENȚIE

### Pericol de deteriorare!

Așezarea periei de spălat pe firele de păr de porc poate cauza deteriorarea permanentă a firelor de păr de porc. Așezarea periei de spălat pe firele de păr de porc este interzisă.

Depozitați peria de spălat curată și uscată, cu firele de păr de porc în sus, într-un loc ferit de îngheț.

### Figura K

## Îngrijirea și întreținerea

### Demontarea/montarea duzei de înaltă presiune

1. Îndepărtați peria de spălat de pe pistolul de înaltă presiune, consultați capitolul *Punerea în funcțiune*.
2. Îndepărtați duza de înaltă presiune de pe peria de spălat.

Figura L

### ⚠ PRECAUȚIE

#### Pericol de rănire

Utilizarea șurubelnițelor implică riscul de înjunghiere și de tăiere, precum și de deteriorare a bunurilor din cauza alunecării.

Folosiți cu grijă șurubelnițele.

a Scoateți clemele cu o șurubelniță.

b Scoateți duza de înaltă presiune.

3. Pentru montarea duzei de înaltă presiune în peria de spălat, urmați pașii în ordine inversă.

### Curățarea duzei de înaltă presiune

1. Îndepărtați duza de înaltă presiune, consultați capitolul *Demontarea/montarea duzei de înaltă presiune*.
2. Spălați duza de înaltă presiune cu apă curată, în ambele sensuri. Dacă este cazul, înlocuiți duzele de înaltă presiune deteriorate.
3. Montați duza de înaltă presiune, consultați capitolul *Demontarea/montarea duzei de înaltă presiune*.

## Remediarea defecțiunilor

De cele mai multe ori, defecțiunile au cauze simple, pe care le puteți remedia cu ajutorul următoarei liste de ansamblu. În caz de dubiu sau de defecțiuni nemenționate,

te, vă rugăm să vă adresați unității de service autorizate.

Eroare	Cauză	Remediere
<b>Pulsații sau lipsă de presiune la curățitorul cu înaltă presiune.</b>	Duzele de înaltă presiune sunt îmbăcsite sau deteriorate.	<ol style="list-style-type: none"><li>1. Îndepărtați duza de înaltă presiune, consultați capitolul <i>Demontarea/montarea duzei de înaltă presiune</i>.</li><li>2. Verificați dacă duza de înaltă presiune este îmbăcsită și curățați, dacă este cazul, consultați capitolul <i>Curățarea duzei de înaltă presiune</i>.</li><li>3. Verificați dacă duzele de înaltă presiune prezintă semne de deteriorare și înlocuiți-le, dacă este cazul.</li><li>4. Clătiți cu apă curată peria de spălat, fără duza de înaltă presiune.</li><li>5. Montați duza de înaltă presiune, consultați capitolul <i>Demontarea/montarea duzei de înaltă presiune</i>.</li></ol>
<b>La duza de spumă nu apare deloc spumă sau poate fi observată scurgere insuficientă de spumă.</b>	Inelul de reglare a funcțiilor de curățare nu este rotit în poziția „Spumă de curățare”.	<ol style="list-style-type: none"><li>1. Rotiți inelul de reglare a funcțiilor de curățare în poziția „Spumă de curățare”, consultați capitolul <i>Setarea funcțiilor de curățare</i>.</li></ol>
	Cantitatea de agent de curățare din rezervorul de agent de curățare este prea mică sau lipsește în totalitate.	<ol style="list-style-type: none"><li>1. Adăugați agent de curățare corespunzător în rezervorul de agent de curățare, consultați capitolul <i>Adăugarea agentului de curățare</i>.</li></ol>
	Rezervorul de agent de curățare și duza de spumă nu au fost clătiți cu apă curată după utilizare și sunt înfundate cu agent de curățare uscat.	<ol style="list-style-type: none"><li>1. Umpleți agentul de curățare înapoi în flaconul de agent de curățare, consultați capitolul <i>Clătiți rezervorul de agent de curățare și duza de spumă</i>.</li><li>2. Umpleți rezervorul de agent de curățare cu apă rece curată.</li><li>3. Rotiți inelul de reglare a funcției de curățare în poziția „Spumă de curățare” și acționați pistolul de înaltă presiune pentru a clăti duza de spumă.</li><li>4. Dacă spuma lipsește în continuare, deschițați capacul rezervorului de agent de curățare și scufundați complet peria de spălat în apă rece curată timp de 1 oră.</li><li>5. Umpleți rezervorul de agent de curățare cu apă rece curată și acționați pistolul de înaltă presiune timp de aproximativ 30 de secunde pentru a clăti duza de spumă.</li><li>6. Goliți rezervorul agentului de răcire.</li><li>7. Adăugați agent de curățare în rezervorul de agent de curățare, consultați capitolul <i>Adăugarea agentului de curățare</i>.</li></ol>

## Garantie

În fiecare țară sunt valabile condițiile de garanție publicate de distribuitorul nostru din țara respectivă. Eventuale defecțiuni ale acestui aparat, care survin în perioada de garanție și care sunt rezultatul unor defecte de fabricație sau de material, vor fi remediate gratuit. Pentru a putea beneficia de garanție, prezentați-vă cu chitanța de cumpărare la magazin sau la cea mai apropiată unitate de service autorizată.

(Pentru adresă, consultați pagina din spate)

## Obsah

Všeobecné upozornenia.....	84
Bezpečnostné pokyny .....	84
Obrázky a popisy v tomto návode na obsluhu ....	85
Ochrana životného prostredia .....	85
Používanie v súlade s účelom .....	85
Príslušenstvo a náhradné diely .....	85
Rozsah dodávky .....	85
Popis zariadenia .....	85
Uvedenie do prevádzky .....	85
Naplnenie čistiaceho prostriedku .....	85
Prevádzka .....	86
Po použití .....	87
Skladovanie .....	87
Ošetrovanie a údržba .....	87
Pomoc pri poruchách .....	88
Záruka .....	88

## Všeobecné upozornenia



Pred prvým použitím zariadenia si prečítajte tento preklad pôvodného návodu na použitie, ako aj návod na použitie a bezpečnostné pokyny dodané k vysokotlakovému čističu Kärcher, v kombinácii s ktorým sa má zariadenie používať. Riadte sa informáciami a pokynmi, ktoré sú v nich uvedené.

Všetky tieto dokumenty si uschovajte pre neskoršie použitie alebo pre nasledujúceho majiteľa.

## Bezpečnostné pokyny

### ⚠ UPOZORNENIE

- Zariadenie neuvádzajte do prevádzky, pokiaľ sa v jeho blízkosti nachádzajú iné osoby alebo zvieratá.
- Po ukončení čistiacich prác vypnite vysokotlakový čistič a pred vykonávaním kontroly alebo starostlivosti odpojte zariadenie od vysokotlakovej píštole.
- Nebezpečenstvo vzniku poranení vplyvom spätného nárazu. Zaujmite bezpečný a stabilný postoj a vysokotlakovú píštoľ držte pevne.
- Maximálna povolená teplota vody je 60°C.

### POZOR

#### Nebezpečenstvo vzniku poškodení!

Nebezpečenstvo vzniku poškodení poškodenia v dôsledku príliš malej vzdialenosti vysokotlakovej dýzy. Vysokotlakovú píštoľ aktivujte len vtedy, ak sa vysokotlaková dýza nachádza v dostatočnej vzdialenosti od povrchov.

Medzi lakovanými povrchmi a vysokotlakovou dýzou dodržiavajte vzdialenosť najmenej 30 cm.

### Upozornenie

- Bezpodmienečne dodržiavajte aj bezpečnostné pokyny a návod na použitie príslušného vysokotlakového

ho čističa, ako aj miestne zákony, predpisy a nariadenia.

## Obrázky a popisy v tomto návode na obsluhu

Obrázky a popisy v tomto návode na obsluhu sa môžu líšiť od rozsahu dodávky a výbavy vášho zariadenia zariadenia.

### Upozornenie

Technické zmeny vyhradené.

## Ochrana životného prostredia



Obalové materiály sú recyklovateľné. Obaly zlikvidujte ekologickým spôsobom.



Opatrebované zariadenia obsahujú cenné recyklovateľné materiály, ktoré by sa mali odovzdať na opätovné využitie. Z tohto dôvodu likvidujte opotrebované zariadenia prostredníctvom vhodných zberných systémov.



Práce s čistiacimi prostriedkami sa smú vykonávať iba na vodotesných pracovných plochách s prípojkou na kanalizáciu odpadových vôd. Čistiace prostriedky nesmú preniknúť do vôd alebo pôdy.

### Informácie o obsiahnutých látkach (REACH)

Aktuálne informácie o obsiahnutých látkach sú uvedené na: [www.kaecher.de/REACH](http://www.kaecher.de/REACH)

## Používanie v súlade s účelom

Umývacia kefa WB 7 Plus kombinuje tri čistiace funkcie a je ideálne vhodná na čistenie povrchov, akými sú napríklad lak, sklo alebo plast (záhradný nábytok, vozidlá, motocykle, zimné záhrady, garážové brány, rolety, žalúzie atď.).

Umývaciu kefu možno používať so všetkými vysokotlakovými čističmi Kärcher Home & Garden tried K 2 až K 7.

Vo vnútorných priestoroch, akými sú práčovne alebo garáže, je možné umývaciu kefu použiť za predpokladu, že v daných priestoroch je k dispozícii možnosť odvádzania vody.

Umývaciu kefu používajte výhradne v domácnostiach.

## Príslušenstvo a náhradné diely

Používajte len originálne príslušenstvo a originálne náhradné diely, pretože takéto komponenty zaručujú bezpečnú a bezporuchovú prevádzku zariadenia. Informácie o príslušenstve a náhradných dieloch sa nachádzajú na stránke [www.kaecher.com](http://www.kaecher.com).

## Rozsah dodávky

Pri rozbaľovaní zariadenia pomocou návodu na použitie skontrolujte, či je obsah balenia kompletný a nepoškodený. V prípade chýbajúcich dielov alebo pri poškodeníach spôsobených prepravou sa obráťte na vášho predajcu.

## Popis zariadenia

Obrázky sú uvedené na strane s grafikami  
Obrázok A

- ① Umývacia kefa
- ② Nastavovací krúžok pre funkcie čistenia
- ③ Bajonetová prípojka
- ④ Prevlečná matica
- ⑤ Veko nádrže na čistiaci prostriedok

- ⑥ Svorka
- ⑦ Vysokotlaková dýza
- ⑧ Penová dýza
- ⑨ Štetiny
- ⑩ Ochrana hrán
- ⑪ Nádrž na čistiaci prostriedok

## Uvedenie do prevádzky

1. Vypnite vysokotlakový čistič.
2. Umývaciu kefu nasadte na vysokotlakovú pištoľ.

### Upozornenie

V prípade potreby možno použiť predĺžovacie trubice KÄRCHER.

Pri montáži dbajte na pevné spojenie častí zariadenia.

#### Obrázok B

- a Úplne utiahnite prevlečnú maticu.
- b Bajonetovú prípojku zatlačte do uchytenia na vysokotlakovej pištoľi.
- c Umývaciu kefu otočte o 90° v smere chodu hodinových ručičiek tak, aby došlo k zacvaknutiu bajonetovej prípojky v uchytení.  
V prípade potreby otočte umývaciu kefu o 90° v protismere chodu hodinových ručičiek tak, aby štetiny smerovali nahor.
- d Pevne utiahnite prevlečnú maticu.

## POZOR

### Nebezpečenstvo vzniku poškodení!

Nebezpečenstvo vzniku poškodení na citlivých, resp. lakovaných povrchoch v dôsledku zachytených častíc nečistôt.

Nebezpečenstvo vzniku poškodení štetín.

Umývaciu kefu nikdy neumiestňujte na štetiny, aby ste predišli zachytávaniu častíc nečistôt a poškodeniam štetín.

Umývaciu kefu vždy umiestnite tak, aby štetiny smerovali nahor.

#### Obrázok C

3. Odobratie umývacej kefy sa vykonáva v opačnom poradí krokov ako pri jej nasadzovaní.

## Naplnenie čistiaceho prostriedku

### ⚠ NEBEZPEČENSTVO

#### Ohrozenie zdravia!

Pri nesprávnom používaní čistiaceho prostriedku hrozí nebezpečenstvo vzniku vážnych poškodení zdravia. Dbajte na kartu bezpečnostných údajov od výrobcu čistiaceho prostriedku, najmä pokyny týkajúce sa osobného ochranného vybavenia.

## POZOR

### Nebezpečenstvo vzniku poškodení!

Nebezpečenstvo vzniku poškodení pri používaní nevhodných čistiacich prostriedkov.

Nepoužívajte nevhodné čistiace prostriedky, ktoré by mohli poškodiť zariadenie a čistený predmet.

### Upozornenie

Odporúčame používať čistiace prostriedky Kärcher, akými sú napríklad Kärcher - univerzálny čistiaci prostriedok, Kärcher - čistiaci prostriedok na plasty, Kärcher - autošampón.

1. Jemným potiahnutím smerom nahor uvoľnite veko nádrže na čistiaci prostriedok z plniaceho otvoru a otočte ho do strany.

#### Obrázok D

2. Umývaciu kefu mierne nakloňte smerom nadol.
3. Čistiaci prostriedok nalejte do nádrže na čistiaci prostriedok.  
Čistiaci prostriedok nalievajte pomaly, aby sa zabránilo tvorbe bublín.  
Nádrž naplňte maximálne po okraj krytu (šípka).
4. Veko nádrže na čistiaci prostriedok zakrúťte späť a zatlačte ho do plniaceho otvoru.

## Prevádzka

### Nastavenie funkcie čistenia

## POZOR

### Nebezpečenstvo vzniku poškodení!

Otáčaním nastavovacieho krúžku pre funkciu čistenia pri aktivovanej vysokotlakovej pištoľi môže dôjsť k poškodeniu umývacej kefy.

Nastavovací krúžok pre funkciu čistenia neotáčajte pri aktivovanej vysokotlakovej pištoľi.

1. Pre nastavenie požadovanej funkcie čistenia otočte nastavovací krúžok pre funkciu čistenia k príslušnému symbolu.

#### Obrázok E

	<p><b>Plochý prúd</b> Pri aktivácii vysokotlakovej pištole vystupuje z vysokotlakovej pištole plochý prúd. Použitie:</p> <ul style="list-style-type: none"> <li>• Predbežné čistenie, uvoľnenie hrubých nečistôt</li> <li>• Dôkladné hlavné čistenie</li> <li>• Opláchnutie čistiacej peny a uvoľnených nečistôt</li> </ul>
	<p><b>Čistiaca pena</b> Pri aktivácii vysokotlakovej pištole vystupuje z penovej dýzy čistiaca pena. Použitie:</p> <ul style="list-style-type: none"> <li>• Nanášanie čistiacich prostriedkov</li> </ul>
	<p><b>Umývacia kefa</b> Pri aktivácii vysokotlakovej pištole vystupuje v oblasti štetín voda. Použitie:</p> <ul style="list-style-type: none"> <li>• Šetrné, mechanické hlavné čistenie so štetinami oplachovanými vodou. Uvoľnenie a nepretržité oplachovanie nečistôt s cieľom zabrániť vzniku poškodení povrchu.</li> </ul>

### Predbežné čistenie

## POZOR

### Poškodenia povrchov

Poškodenie citlivých, resp. lakovaných povrchov v dôsledku príliš malej vzdialenosti vysokotlakovej dýzy. V prípade citlivých, resp. lakovaných povrchov dodržiavajte vzdialenosť prúdu najmenej 30 cm.

Nezdržiavajte sa na jednom mieste, ale udržiavajte umývaciu kefu neustále v pohybe.

Funkcie čistenia najprv otestujte na nenápadnom mieste.

1. Nastavte funkciu čistenia „Plochý prúd“. Pozrite si kapitolu *Nastavenie funkcie čistenia*.
2. Aktivujte vysokotlakovú pištoľ a smerom zdola nahor predbežne očistite povrchy.

#### Obrázok F

## Nanesenie čistiacej peny

1. Nastavte funkciu čistenia „Čistiaca pena“. Pozrite si kapitolu *Nastavenie funkcie čistenia*.
2. V prípade vysokotlakových pištôľ s tlakovým riadením nastavte najvyššiu úroveň tlaku, aby ste dosiahli optimálnu tvorbu peny.

### POZOR

#### Nebezpečenstvo vzniku poškodení!

Čistiaca pena môže na horúcich povrchoch a pri príliš dlhej dobe pôsobenia poškodiť povrchy.

Čistiacu penu nenášajte na horúce povrchy a dodržiavajte maximálnu dobu pôsobenia.

Čistiacu penu nenechajte zaschnúť.

3. Aktivujte vysokotlakovú pištoľ a čistiacu penu naneszte zdola nahor na povrchy, ktoré sa majú čistiť.

#### Upozornenie

V prípade vypúšťania malého množstva peny, resp. v prípade malého zvyškového množstva v nádrži na čistiaci prostriedok v súlade so znázornením mierne nakloňte penovú dýzu smerom nadol, resp. doplníte čistiaci prostriedok.

#### Upozornenie

Čistiaci prostriedok má vyššiu účinnosť na suchom povrchu.

#### Obrázok G

## Čistenie pomocou umývacej kefy

### POZOR

#### Poškodenia laku

Poškodenie povrchov znečistenou umývacou kefou.

Pred nasadením umývacej kefy sa ubezpečte, že je bez nečistôt alebo iných častíc.

1. Nastavte funkciu čistenia „Umývacia kefa“. Pozrite si kapitolu *Nastavenie funkcie čistenia*.

### POZOR

#### Nebezpečenstvo vzniku poškodení!

Poškodenie povrchov hrubými nečistotami.

Pred každým použitím umývacej kefy odstráňte pomocou plochého prúdu z povrchov, ktoré sa majú vyčistiť, hrubé nečistoty. Pozrite si kapitolu *Predbežné čistenie*.

### POZOR

#### Nebezpečenstvo vzniku poškodení!

Nebezpečenstvo vzniku poškodení v dôsledku aplikácie príliš vysokej sily.

Umývaciu kefu vedte po povrchoch s aplikáciou len malej sily, aby ste zabránili poškodeniam spôsobeným kontaktom s krytým umývacou kefou.

Ochrana hrán navyše poskytuje ochranu pri kontakte s citlivými povrchmi.

2. Aktivujte vysokotlakovú pištoľ a smerom zdola nahor očistite povrchy pomocou umývacej kefy.

#### Obrázok H

## Dočisťovanie

### POZOR

#### Poškodenia povrchov

Poškodenie citlivých, resp. lakovaných povrchov v dôsledku príliš malej vzdialenosti vysokotlakovej dýzy.

V prípade citlivých, resp. lakovaných povrchov dodržiavajte vzdialenosť prúdu najmenej 30 cm.

Nezdržiavajte sa na jednom mieste, ale udržiavajte umývaciu kefu neustále v pohybe.

Funkcie čistenia najprv otestujte na nenápadnom mieste.

#### Dočisťovanie:

1. Nastavte funkciu čistenia „Plochý prúd“. Pozrite si kapitolu *Nastavenie funkcie čistenia*.
2. Aktivujte vysokotlakovú pištoľ a smerom zdola nahor opláchnite zvyšné nečistoty a čistiacu penu.

#### Obrázok F

## Po použití

### Prepláchnutie nádrže na čistiaci prostriedok a penovej dýzy

### POZOR

#### Nebezpečenstvo vzniku poškodení!

Nebezpečenstvo vzniku poškodení v dôsledku upchatia penovej dýzy zaschnutým čistiacim prostriedkom.

Po každom použití čistiacich prostriedkov prepláchnite nádrž na čistiaci prostriedok a penovú dýzu.

1. Jemným potiahnutím smerom nahor uvoľnite veko nádrže na čistiaci prostriedok z plniaceho otvoru a otočte ho do strany.

#### Obrázok I

2. Nepoužitý čistiaci prostriedok prelejte späť z nádrže na čistiaci prostriedok do fľaše s čistiacim prostriedkom.
3. Nádrž na čistiaci prostriedok naplňte približne do polovice čistou vodou, otočte ju a vyprázdňte.
4. Nádrž na čistiaci prostriedok naplňte čistou vodou.
5. Nastavovací krúžok funkcie čistenia otočte do polohy „Čistiaca pena“.
6. Na približne 15 sekúnd aktivujte vysokotlakovú pištoľ. Dôjde k prepláchnutiu penovej dýzy.
7. Vyprázdnite nádrž na čistiaci prostriedok.
8. Veko nádrže na čistiaci prostriedok zakrúťte späť a zatlačte ho do plniaceho otvoru.

## Čistenie umývacej kefy

Po každom použití umývacej kefy dôkladne očistite a nechajte ju uschnúť.

1. Umývaciu kefu odoberte z vysokotlakovej pištole. Pozrite si kapitolu *Uvedenie do prevádzky*.
2. Umývaciu kefu a najmä štetiny dôkladne opláchnite čistou vodou.

#### Obrázok J

### POZOR

#### Nebezpečenstvo vzniku poškodení!

Pri umiestnení umývacej kefy na štetiny hrozí nebezpečenstvo trvalej deformácie.

Umývaciu kefu neumiestňujte na štetiny.

3. Umývaciu kefu dôkladne vytraste umiestnite ju tak, aby štetiny smerovali nahor.

#### Obrázok K

4. Umývaciu kefu nechajte úplne vyschnúť.

## Skladovanie

### POZOR

#### Nebezpečenstvo vzniku poškodení!

Pri umiestnení umývacej kefy na štetiny hrozí nebezpečenstvo trvalej deformácie.

Umývaciu kefu neumiestňujte na štetiny.

Vyčistenú a suchú umývaciu kefu skladujte so štetinami smerujúcimi nahor na mieste chránenom pred mrazom.

#### Obrázok K

## Ošetrovanie a údržba

### Demontáž/montáž vysokotlakovej dýzy

1. Umývaciu kefu odoberte z vysokotlakovej pištole. Pozrite si kapitolu *Uvedenie do prevádzky*.

2. Vysokotlakovú dýzu odmontujte z umývacej kefy.

**Obrázok L**

### **⚠ UPOZORNENIE**

#### **Nebezpečenstvo vzniku poranení**

*Pri použití skrutkovačov hrozí pri sklznutí nebezpečenstvo vzniku bodných a rezných poranení, ako aj nebezpečenstvo vzniku vecných poškodení.*

*Skrutkovače používajte opatrne.*

- a Pomocou skrutkovača vypáčte svorky.
  - b Vytiahnite vysokotlakovú dýzu.
3. Montáž vysokotlakovej dýzy do umývacej kefy vykonajte v opačnom poradí krokov ako pri jej demontáži.

### **Čistenie vysokotlakovej dýzy**

1. Odmontujte vysokotlakovú dýzu. Pozrite si kapitolu *Demontáž/montáž vysokotlakovej dýzy*.
2. Vysokotlakovú dýzu v oboch smeroch prepláchnite čistou vodou. Vymeňte poškodenú vysokotlakovú dýzu.
3. Namontujte vysokotlakovú dýzu. Pozrite si kapitolu *Demontáž/montáž vysokotlakovej dýzy*.

## Pomoc pri poruchách

Poruchy majú často jednoduchú príčinu, ktorú dokážete odstrániť sami pomocou nasledujúceho prehľadu. V prípade pochybností alebo pri poruchách, ktoré tu nie sú uvedené, sa obráťte na autorizovaný zákaznícky servis.

Chyba	Príčina	Odstránenie
<b>Vysokotlakový čistič nevytvára žiadny tlak alebo pulzuje.</b>	Vysokotlaková dýza je upchatá alebo poškodená.	<ol style="list-style-type: none"> <li>1. Odmontujte vysokotlakovú dýzu. Pozrite si kapitolu <i>Demontáž/montáž vysokotlakovej dýzy</i>.</li> <li>2. Skontrolujte, či vysokotlaková dýza nie je upchatá, a v prípade potreby ju vyčistite. Pozrite si kapitolu <i>Čistenie vysokotlakovej dýzy</i>.</li> <li>3. Skontrolujte, či vysokotlaková dýza nie je poškodená, a v prípade potreby ju vymeňte.</li> <li>4. Umývaci kefu bez vysokotlakovej dýzy prepláchnite čistou vodou.</li> <li>5. Namontujte vysokotlakovú dýzu. Pozrite si kapitolu <i>Demontáž/montáž vysokotlakovej dýzy</i>.</li> </ol>
<b>Z penovej dýzy nevystupuje žiadna pena, resp. príliš malé množstvo čistiacej peny.</b>	Nastavovací krúžok pre funkcie čistenia nie je otočený do polohy „Čistiaca pena“.	1. Nastavovací krúžok pre funkcie čistenia otočte do polohy „Čistiaca pena“. Pozrite si kapitolu <i>Nastavenie funkcie čistenia</i> .
	V nádrži na čistiaci prostriedok sa nenachádza žiadny čistiaci prostriedok, resp. nachádza sa v nej príliš málo čistiaceho prostriedku.	1. Do nádrže na čistiaci prostriedok nalejte vhodný čistiaci prostriedok. Pozrite si kapitolu <i>Naplnenie čistiaceho prostriedku</i> .
	Nádrž na čistiaci prostriedok a penová dýza neboli po použití opláchnuté čistou vodou a sú upchaté zaschnutým čistiacim prostriedkom.	<ol style="list-style-type: none"> <li>1. Čistiaci prostriedok prelejte späť do fľaše s čistiacim prostriedkom. Pozrite si kapitolu <i>Prepláchnutie nádrže na čistiaci prostriedok a penovej dýzy</i>.</li> <li>2. Nádrž na čistiaci prostriedok naplňte čistou studenou vodou.</li> <li>3. Nastavovací krúžok pre funkcie čistenia otočte do polohy „Čistiaca pena“ a pre prepláchnutie penovej dýzy aktivujte vysokotlakovú pištoľ.</li> <li>4. Ak z dýzy ešte stále nevystupuje žiadna pena, tak otvorte veko nádrže na čistiaci prostriedok a umývaci kefu na 1 hodinu kompletne ponorte do čistej studenej vody.</li> <li>5. Nádrž na čistiaci prostriedok naplňte čistou studenou vodou a pre prepláchnutie penovej dýzy na cca 30 sekúnd aktivujte vysokotlakovú pištoľ.</li> <li>6. Vyprázdňte nádrž na čistiaci prostriedok.</li> <li>7. Do nádrže na čistiaci prostriedok nalejte čistiaci prostriedok. Pozrite si kapitolu <i>Naplnenie čistiaceho prostriedku</i>.</li> </ol>

### Záruka

V každej krajine platia záručné podmienky vydané našou príslušnou distribučnou spoločnosťou. Prípadné poruchy Vášho zariadenia odstránime v rámci záručnej doby zadarmo, pokiaľ ich príčinou boli materiálové alebo výrobné chyby. Pri uplatňovaní záruky sa spolu s dokladom o kúpe obráťte na Vášho predajcu alebo na najbližšie autorizované servisné stredisko. (adresa je uvedená na zadnej strane)



## Sadržaj

Opće napomene .....	89
Sigurnosni napuci .....	89
Slike i opisi u ovim Uputama za rad .....	89
Zaštita okoliša .....	89
Namjenska uporaba .....	89
Pribor i zamjenski dijelovi .....	89
Sadržaj isporuke .....	89
Opis uređaja .....	89
Puštanje u pogon .....	89
Punjenje sredstva za čišćenje .....	90
Rad .....	90
Nakon uporabe .....	91
Skladištenje .....	91
Njega i održavanje .....	91
Pomoć u slučaju smetnji .....	92
Jamstvo .....	92

## Opće napomene



Prije prve uporabe uređaja pročitajte ove originalne upute za uporabu kao i upute za uporabu i sigurnosne naputke za visokotlačni čistač tvrtke Kärcher s kojim ćete koristiti uređaj. Postupajte u skladu s njima. Čuvajte sve knjižice za kasniju uporabu ili za sljedećeg vlasnika.

## Sigurnosni napuci

### ⚠ OPREZ

- *Nemojte rukovati uređajem dok se u blizini uređaja nalaze druge osobe ili životinje.*
- *Nakon završetka čišćenja, prije provjere ili održavanja uređaja isključite visokotlačni čistač i odvojite uređaj od visokotlačne ručne prskalice.*
- *Opasnost od ozljeda uslijed povratnog udara. Pobrinite se da stojite stabilno i čvrsto držite visokotlačnu ručnu prskalicu.*
- *Najveća dopuštena temperatura vode je 60°C.*

### PAZnja

#### Opasnost od oštećenja!

Opasnost od oštećenja zbog premale udaljenosti visokotlačne mlaznice.

Koristite visokotlačnu ručnu prskalicu samo dok je visokotlačna mlaznica na dovoljnoj udaljenosti od površina. Održavajte razmak od najmanje 30 cm između lakiranih površina i visokotlačne mlaznice.

### Napomena

- *Neophodno je također pridržavati se sigurnosnih naputaka i uputa za uporabu visokotlačnog čistača koji koristite, kao i lokalnih zakona, propisa i uredbi.*

## Slike i opisi u ovim Uputama za rad

Slike i opisi u ovim Uputama za rad mogu odstupati od opsega isporuke i opreme vašeg uređaja.

### Napomena

Pridržavamo pravo na tehničke izmjene.

## Zaštita okoliša



Ambalažni se materijali mogu reciklirati. Molimo odložite ambalažu na ekološki prihvatljiv način.



Rabljeni uređaji sadrže vrijedne materijale koji se mogu reciklirati i koji se trebaju predati na oporabu. Stoga Vas molimo da rabljene uređaje zbrinite putem odgovarajućih sabirnih sustava.



Radovi sa sredstvima za pranje smiju se provoditi samo na površinama koje su nepropusne za tekućinu s priključkom na kanalizaciju za priljavu vodu. Ne dozvolite da sredstva za pranje dospiju u vodotoke ili dospiju u tlo.

### Napomene o sastojcima (REACH)

Aktualne informacije o sastojcima možete pronaći na: [www.kaercher.de/REACH](http://www.kaercher.de/REACH)

## Namjenska uporaba

Četka za pranje WB 7 Plus kombinira tri funkcije čišćenja i idealna je za čišćenje površina poput laka, stakla ili plastike (vrtni namještaj, vozila, motocikli, zimski vrtovi, garažna vrata, rolete, sjenila itd.).

Četka za pranje može se koristiti sa svim visokotlačnim čistačima Kärcher Home & Garden razreda K 2 do K 7. Četka za pranje može se koristiti u zatvorenim prostorima kao što su praonica rublja ili garaže, pod uvjetom da postoji mogućnost odvodnje vode.

Četku za pranje koristite isključivo za privatno kućanstvo.

## Pribor i zamjenski dijelovi

Koristite samo originalan pribor i originalne zamjenske dijelove jer oni jamče siguran i nesmetan rad uređaja. Informacije o priboru i zamjenskim dijelovima pronađite na [www.kaercher.com](http://www.kaercher.com).

## Sadržaj isporuke

Prilikom raspakiranja uređaja, pomoću uputa za uporabu provjerite je li sadržaj pakiranja kompletan i postoje li oštećenja. U slučaju nedostatka dijelova ili šteta nastalih prilikom transporta obratite se svom prodavaču.

## Opis uređaja

Vidi slike na stranici sa slikama Slika A

- ① Četka za pranje
- ② Prsten za podešavanje funkcija čišćenja
- ③ Bajonetni priključak
- ④ Natična matica
- ⑤ Poklopac za spremnik sredstva za pranje
- ⑥ Stezaljka
- ⑦ Visokotlačna sapnica
- ⑧ Sapnica za pjenu
- ⑨ Čekinje
- ⑩ Zaštita rubova
- ⑪ Spremnik sredstva za čišćenje

## Puštanje u pogon

1. Isključite visokotlačni čistač.
2. Četku za pranje spojite na visokotlačnu ručnu prskalicu.

### Napomena

Po potrebi se mogu koristiti KÄRCHER produžne cijevi. Prilikom montaži vodite računa o čvrstom spajanju dijelova uređaja.

#### Slika B

- a U potpunosti odvijte natičnu maticu.
- b Pritisnite bajonetni priključak u prihvat na visokotlačnoj ručnoj prskalici.

- c Okrenite četku za pranje za 90° u smjeru kazaljke na satu dok bajunetni priključak ne sjedne na mjesto.  
Ako je potrebno, okrenite četku za pranje za 90° u smjeru suprotnom od kazaljke na satu kako bi čekinje bile usmjerene prema gore.
- d Čvrso pritegnite natičnu maticu.

## PAŽNJA

### Opasnost od oštećenja!

Opasnost od oštećenja osjetljivih odn. lakiranih površina zbog pokupljenih čestica prljavštine.

Opasnost od oštećenja čekinja.

Nikada nemojte odlagati ili polagati četku za pranje na čekinje kako ne biste pokupili čestice prljavštine i oštetili čekinje.

Uvijek odložite četku za pranje tako da su čekinje okrenute prema gore.

#### Slika C

3. Četka za pranje skida se obrnutim redoslijedom.

## Punjenje sredstva za čišćenje

### ⚠ OPASNOST

#### Opasnost po zdravlje!

Ako se sredstvo za čišćenje koristi nepropisno, postoji opasnost od ozbiljnog oštećenja zdravlja.

Pridržavajte se sigurnosno-tehničkog lista proizvođača sredstva za pranje, osobito upute o osobnoj zaštitnoj opremi.

## PAŽNJA

### Opasnost od oštećenja!

Opasnost od oštećenja ako se koriste neprikladna sredstva za čišćenje.

Ne upotrebljavajte neprikladna sredstva za čišćenje koja mogu oštetiti uređaj ili objekt koji se čisti.

#### Napomena

Preporučujemo korištenje sredstava za čišćenje tvrtke Kärcher kao što su npr. Kärcher univerzalno sredstvo za čišćenje, sredstvo za čišćenje plastike, auto šampon.

- Otpustite poklopac spremnika sredstva za čišćenje tako da ga lagano povučete prema gore iz otvora za punjenje i okrenete u stranu.

#### Slika D

- Četku za pranje lagano nagnite prema dolje.
- Napunite sredstvo za čišćenje u spremnik sredstva za čišćenje.  
Polako ulijevajte sredstvo za čišćenje kako biste izbjegli stvaranje mjehurića.  
Napunite najviše do ruba kućišta (strelica).
- Ponovno vratite poklopac spremnika sredstva za čišćenje i pritisnite ga u otvor za punjenje.

## Rad

### Postavljanje funkcije čišćenja

## PAŽNJA

### Opasnost od oštećenja!

Okretanje prstena za podešavanje funkcija čišćenja dok je visokotlačna ručna prskalica aktivirana može oštetiti četku za pranje.

Nemojte okretati prsten za podešavanje funkcija čišćenja dok je visokotlačna ručna prskalica aktivirana.

- Okrenite prsten za podešavanje funkcija čišćenja na odgovarajući simbol kako biste postavili željenu funkciju čišćenja.

#### Slika E

	<p><b>Plosnati mlaz</b> Kada se visokotlačni pištolj aktivira, iz visokotlačne mlaznice izlazi plosnati mlaz. Primjena:</p> <ul style="list-style-type: none"> <li>prethodno čišćenje, uklanjanje grube prljavštine</li> <li>temeljito glavno čišćenje</li> <li>ispiranje pjene za čišćenje i otopljenih nečistoća</li> </ul>
	<p><b>Pjena za čišćenje</b> Kada se visokotlačna ručna prskalica aktivira, iz mlaznice za pjenu izlazi pjena za čišćenje. Primjena:</p> <ul style="list-style-type: none"> <li>nanošenje sredstva za čišćenje</li> </ul>
	<p><b>Četka za pranje</b> Kada se visokotlačni pištolj aktivira, voda izlazi u području čekinja. Primjena:</p> <ul style="list-style-type: none"> <li>nježno, mehaničko glavno čišćenje čekinjama ispranim vodom. otapanje i stalno ispiranje nečistoća kako bi se izbjegla oštećenja površine.</li> </ul>

### Prethodno čišćenje

## PAŽNJA

### Oštećenja površine

Oštećenje osjetljivih odn. lakiranih površina zbog nedovoljne udaljenosti visokotlačne mlaznice.

Držite mlaz na udaljenosti od najmanje 30 cm od osjetljivih odn. lakiranih površina.

Nemojte ostati na jednom mjestu, nego stalno pomičite četku za pranje.

Prvo isprobajte funkcije čišćenja na neupadljivoj mjestu.

- Postavite funkciju čišćenja "plosnati mlaz", vidi poglavlje *Postavljanje funkcije čišćenja*.
- Aktivirajte visokotlačnu ručnu prskalicu i prethodno očistite površine odozdo prema gore.

#### Slika F

### Nanošenje pjene za čišćenje

- Postavite funkciju čišćenja "pjena za čišćenje", vidi poglavlje *Postavljanje funkcije čišćenja*.
- Namjestite kod visokotlačnih ručnih prskalica s upravljanjem tlaka najvišu razinu tlaka kako biste postigli optimalno stvaranje pjene.

## PAŽNJA

### Opasnost od oštećenja!

Pjena za čišćenje na vrućim površinama i ako stoji predugo može oštetiti površine.

Nemojte nanositi pjenu za čišćenje na vruće površine i pridržavajte se maksimalnog vremena djelovanja. Nemojte dopustiti da se pjena za čišćenje osuši.

- Pokrenite visokotlačnu ručnu prskalicu i nanesite pjenu za čišćenje odozdo prema gore na površine koje treba očistiti.

#### Napomena

Ako izlazi premalo pjene odn. ako je u spremniku za sredstvo za čišćenje ostalo samo malo sredstva za čišćenje, nagnite mlaznicu za pjenu prema dolje kao što je prikazano odn. dopunite sredstvo za čišćenje.

#### Napomena

Sredstvo za čišćenje bolje djeluje na suhoj površini.

#### Slika G

## Čišćenje četkom za pranje

### PAŽNJA

#### Oštećenje laka

Oštećenje površina onečišćenom četkom za pranje. Prije primjene provjerite ima li na četki za pranje čestica prljavštine ili drugih čestica.

1. Postavite funkciju čišćenja "četka za pranje", vidi poglavlje *Postavljanje funkcije čišćenja*.

### PAŽNJA

#### Opasnost od oštećenja!

Oštećenje površina uslijed grube prljavštine.

Prije svake uporabe četke za pranje, plosnatim mlazom uklonite grubu prljavštinu s površina koje treba očistiti, vidi poglavlje *Prethodno čišćenje*.

### PAŽNJA

#### Opasnost od oštećenja!

Opasnost od oštećenja zbog primjene prekomjerne sile. Vodite četku za pranje primjenom male sile preko površina kako biste izbjegli oštećenja uslijed kontakta s kućištem četke za pranje.

Pri kontaktu s osjetljivim površinama zaštitu pruža i zaštita rubova.

2. Upotrijebite visokotlačnu ručnu prskalicu i četkom za pranje očistite površine odozdo prema gore.

Slika H

## Naknadno čišćenje

### PAŽNJA

#### Oštećenja površine

Oštećenje osjetljivih odn. lakiranih površina zbog nedovoljne udaljenosti visokotlačne mlaznice.

Držite mlaz na udaljenosti od najmanje 30 cm od osjetljivih odn. lakiranih površina.

Nemojte ostati na jednom mjestu, nego stalno pomičite četku za pranje.

Prvo isprobajte funkcije čišćenja na neupadljivom mjestu.

#### Naknadno čišćenje:

1. Postavite funkciju čišćenja "plosnati mlaz", vidi poglavlje *Postavljanje funkcije čišćenja*.
2. Uključite visokotlačnu ručnu prskalicu i isperite preostalu prljavštinu i pjenu za čišćenje odozdo prema gore.

Slika F

## Nakon uporabe

### Ispiranje spremnika sredstva za čišćenje i mlaznice za pjenu

### PAŽNJA

#### Opasnost od oštećenja!

Opasnost od oštećenja zbog začepljenja mlaznice za pjenu osušenim sredstvom za čišćenje.

Ispirite spremnik sredstva za čišćenje i mlaznicu za pjenu nakon svake uporabe sredstva za čišćenje.

1. Otpustite poklopac spremnika sredstva za čišćenje tako da ga lagano povučete prema gore iz otvora za punjenje i okrenete u stranu.

Slika I

2. Ulijte neiskorišteno sredstvo za čišćenje iz spremnika sredstva za čišćenje natrag u bocu sredstva za čišćenje.

3. Napunite spremnik sredstva za čišćenje čistom vodom otprilike do pola, zakrenite ga i ispraznite.

4. Napunite spremnik sredstva za čišćenje čistom vodom.

5. Okrenite prsten za podešavanje funkcije čišćenja u položaj "pjena za čišćenje".
6. Aktivirajte visokotlačnu ručnu prskalicu na otprilike 15 sekundi.  
Mlaznica za pjenu se ispire.
7. Ispraznite spremnik sredstva za pranje.
8. Ponovno vratite poklopac spremnika sredstva za čišćenje i pritisnite ga u otvor za punjenje.

## Čišćenje četke za pranje

Temeljito očistite i osušite četku za pranje nakon svake uporabe.

1. Skinite četku za pranje s visokotlačne ručne prskalice, vidi poglavlje *Puštanje u pogon*.
2. Temeljito isperite četku za pranje čistom vodom, posebno čekinje.

Slika J

### PAŽNJA

#### Opasnost od oštećenja!

Postoji opasnost od trajne deformacije kada se četka za pranje odloži na čekinje.

Ne odlažite četku za pranje na čekinje.

3. Snažno istresite četku za pranje i položite je tako da su čekinje okrenute prema gore.

Slika K

4. Ostavite četku za pranje da se potpuno osuši.

## Skladištenje

### PAŽNJA

#### Opasnost od oštećenja!

Postoji opasnost od trajne deformacije kada se četka za pranje odloži na čekinje.

Ne odlažite četku za pranje na čekinje.

Očišćenu, suhu četku za pranje pohranite na mjesto zaštićeno od smrzavanja s čekinjama okrenutim prema gore.

Slika K

## Njega i održavanje

### Demontaža/montaža visokotlačne mlaznice

1. Skinite četku za pranje s visokotlačne ručne prskalice, vidi poglavlje *Puštanje u pogon*.
2. Demontirajte visokotlačnu mlaznicu s četke za pranje.

Slika L

### ⚠ OPREZ

#### Opasnost od ozljeda

Pri korištenju odvijača postoji opasnost od proboda i posjekotina uslijed sklizanja odvijača, kao i materijalnih šteta.

Pažljivo koristite odvijače.

- a Izvucite stezaljku pomoću odvijača.
  - b Izvucite visokotlačnu mlaznicu.
3. Ugradite visokotlačnu mlaznicu u četku za pranje obrnutim redoslijedom.

## Čišćenje visokotlačne mlaznice

1. Demontirajte visokotlačnu mlaznicu, vidi poglavlje *Demontaža/montaža visokotlačne mlaznice*.
2. Isperite visokotlačnu mlaznicu čistom vodom u oba smjera. Zamijenite oštećenu visokotlačnu mlaznicu.
3. Ugradite visokotlačnu mlaznicu, vidi poglavlje *Demontaža/montaža visokotlačne mlaznice*.

## Pomoć u slučaju smetnji

Smetnje često imaju jednostavne uzroke koje možete sami ukloniti uz pomoć pregleda u nastavku. Ako niste

sigurni ili ako smetnje nisu ovdje navedene, obratite se ovlaštenoj servisnoj službi.

Greška	Uzrok	Rješenje
<b>Visokotlačni čistač ne uspostavlja tlak ili pulsira.</b>	Visokotlačna mlaznica je začepljena ili oštećena.	<ol style="list-style-type: none"> <li>1. Demontirajte visokotlačnu mlaznicu, vidi poglavlje <i>Demontaža/montaža visokotlačne mlaznice</i>.</li> <li>2. Provjerite visokotlačnu mlaznicu na začepljenja i po potrebi ih očistite, vidi poglavlje <i>Čišćenje visokotlačne mlaznice</i>.</li> <li>3. Provjerite visokotlačnu mlaznicu na oštećenja i po potrebi je zamijenite.</li> <li>4. Isperite četku za pranje bez visokotlačne mlaznice čistom vodom.</li> <li>5. Ugradite visokotlačnu mlaznicu, vidi poglavlje <i>Demontaža/montaža visokotlačne mlaznice</i>.</li> </ol>
<b>Iz mlaznice za pjenu ne izlazi ili izlazi premalo pjene za čišćenje.</b>	Prsten za podešavanje funkcija čišćenja nije okrenut u položaj "pjena za čišćenje".	<ol style="list-style-type: none"> <li>1. Okrenite prsten za podešavanje funkcija čišćenja u položaj "pjena za čišćenje", vidi poglavlje <i>Postavljanje funkcije čišćenja</i>.</li> </ol>
	U spremniku sredstva za čišćenje nema ili ima premalo sredstva za čišćenje.	<ol style="list-style-type: none"> <li>1. Napunite spremnik sredstva za čišćenje odgovarajućim sredstvom za čišćenje, vidi poglavlje <i>Punjenje sredstva za čišćenje</i>.</li> </ol>
	Spremnik sredstva za čišćenje i mlaznica za pjenu nisu isprani čistom vodom nakon uporabe te su začepljeni sasušanim sredstvom za čišćenje.	<ol style="list-style-type: none"> <li>1. Ulijte sredstvo za čišćenje natrag u bocu sredstva za čišćenje, vidi poglavlje <i>Ispranje spremnika sredstva za čišćenje i mlaznice za pjenu</i>.</li> <li>2. Napunite spremnik sredstva za čišćenje čistom, hladnom vodom.</li> <li>3. Okrenite prsten za podešavanje funkcija čišćenja u položaj "pjena za čišćenje" i aktivirajte visokotlačnu ručnu prskalicu kako biste isprali mlaznicu za pjenu.</li> <li>4. Ako i dalje nema pjene, otvorite poklopac spremnika sredstva za čišćenje i unosite četku za pranje u potpunosti u čistu, hladnu vodu na 1 sat.</li> <li>5. Napunite spremnik sredstva za čišćenje čistom, hladnom vodom i aktivirajte visokotlačnu ručnu prskalicu otprilike 30 sekundi kako biste isprali mlaznicu za pjenu.</li> <li>6. Ispraznite spremnik sredstva za pranje.</li> <li>7. Napunite spremnik sredstva za čišćenje sredstvom za čišćenje, vidi poglavlje <i>Punjenje sredstva za čišćenje</i>.</li> </ol>

### Jamstvo

U svakoj zemlji vrijede jamstveni uvjeti koje je izdala nadležna organizacija za distribuciju. Moguće kvarove na Vašem uređaju popravljamo besplatno unutar jamstvenog roka ako je uzrok materijalna pogreška ili pogreška u proizvodnji. U slučaju koji podliježe jamstvu obratite se s potvrdom o plaćanju Vašem prodavaču ili sljedećoj ovlaštenoj lokaciji servisne službe. (vidi adresu na poleđini)

### Sadržaj

Opšte napomene .....	92
Sigurnosne napomene .....	93
Ilustracije i opisi u uputstvu za rad .....	93
Zaštita životne sredine .....	93
Namenska upotreba .....	93
Pribor i rezervni delovi .....	93
Obim isporuke .....	93

Opis uređaja .....	93
Puštanje u pogon .....	93
Punjenje deterdženta .....	94
Rad .....	94
Nakon upotrebe .....	95
Skladištenje .....	95
Nega i održavanje .....	95
Pomoć u slučaju smetnji .....	96
Garancija .....	96

### Opšte napomene



Pre prve upotrebe uređaja pročitajte ovo originalno uputstvo za rad kao i uputstva za rad i bezbednosna uputstva za

Kärcher visokopritisni čistač, sa kojim uređaj treba da se koristi. Postupajte u skladu sa tim.

Sačuvajte sve knjižice za buduću upotrebu ili naredne vlasnike.

## Sigurnosne napomene

### ⚠ OPREZ

- Nemojte stavljati u pogon uređaj, sve dok ima drugih ljudi ili životinja u blizini uređaja.
- Nakon završetka čišćenja isključite visokopritisni čistač i odvojite uređaj sa visokopritisne ručne prskalice pre nego što ćete ga proveriti ili negovati.
- Opasnost od povreda usled povratnog udara. Obesbedite bezbedan položaj i čvrsto držite visokopritisnu prskalicu.
- Maksimalna dozvoljena temperatura vode iznosi 60°C.

### PAŽNJA

#### Opasnost od oštećenja!

Rizik od oštećenja zbog premalog rastojanja od visokopritisne mlaznice.

Upravljajte visokopritisnom ručnom prskalicom samo dok se visokopritisna ručna prskalice nalazi na dovoljnom rastojanju u odnosu na površinu. Održavajte rastojanje od najmanje 30 cm između lakiranih površina i visokopritisne mlaznice.

### Napomena

- Obavezno se pridržavajte sigurnosnih napomena i uputstava za rad za korišćeni visokopritisni čistač, kao i lokalnih zakona, propisa i uredbi.

## Ilustracije i opisi u uputstvu za rad

Ilustracije i opisi u ovom uputstvu za rad mogu da odstupaju od obima isporuke i opreme ovog uređaja.

### Napomena

Zadržavamo pravo na tehničke izmene.

## Zaštita životne sredine



Ambalaža može da se reciklira. Molimo vas da ambalažu odložite na otpad na ekološki prihvatljiv način.



Stari uređaji sadrže dragocene materijale sa mogućnošću reciklaže, koji treba da se dostave na ponovnu preradu. Zbog toga vas molimo da stare uređaje odlažete preko odgovarajućih sistema za prikupljanje.



Radovi sa deterđentima smeju da se obavljaju samo na radnim površinama koje ne propuštaju tečnost sa priključkom na kanalizaciju za otpadnu vodu. Deterđenti ne smeju da dospeju u vodotokove ili zemljište.

### Napomene o sastojcima (REACH)

Aktuelne informacije o sastojcima možete pronaći na: [www.kaercher.de/REACH](http://www.kaercher.de/REACH)

## Namenska upotreba

Četka za pranje WB 7 Plus kombinuje tri funkcije čišćenja i idealna je za čišćenje površina kao što su npr. lak, staklo ili plastika (baštenski nameštaj, vozila, motocikli, zimske bašte, garažna vrata, roletne, žaluzine itd).

Četka za pranje može da se koristi sa svim Kärcher Home & Garden visokopritisnim čistačima iz klase K2 do K7.

U zatvorenim prostorima kao što su kuhinje za pranje posuda ili garaže, može se koristiti četka za pranje, pod uslovom da postoji mogućnost odvođenja vode.

Četku za pranje koristite isključivo za privatno domaćinstvo.

## Pribor i rezervni delovi

Koristite samo originalni pribor i originalne rezervne delove pošto oni garantuju bezbedan rad i rad bez smetnji na uređaju.

Informacije o priboru i rezervnim delovima možete pronaći na [www.kaercher.com](http://www.kaercher.com).

## Obim isporuke

Prilikom otpakivanja uređaja na osnovu uputstva za rad proverite da li je upakovana jedinica kompletna i da li ima oštećenja. Ukoliko nedostaju delovi ili u slučaju transportnih oštećenja, obratite se vašem distributeru.

## Opis uređaja

Slike, pogledajte stranu sa grafikonom

### Slika A

- ① Četka za pranje
- ② Prsten za podešavanje funkcija čišćenja
- ③ Bajonetni priključak
- ④ Slepna navrtka
- ⑤ Poklopac za rezervoar za deterđent
- ⑥ Stega
- ⑦ Visokopritisna mlaznica
- ⑧ Mlaznica za penu
- ⑨ Dlačice
- ⑩ Zaštita ivica
- ⑪ Rezervoar za deterđent

## Puštanje u pogon

1. Isključite visokopritisni čistač.
2. Postavite četku za pranje na visokopritisnu ručnu prskalicu.

### Napomena

Ako je potrebno, mogu se koristiti KÄRCHER produžne cevi.

Prilikom montaže vodite računa o tome da između delova uređaja treba da bude čvrst spoj.

### Slika B

- a Potpuno odvrnite slepu navrtku.
- b Pritisnite bajonetni priključak u prihvatnih na visokopritisnoj ručnoj prskalici.
- c Rotirajte četku za pranje za 90° u smeru kazaljke na satu, sve dok se bajonetni priključak ne uklopi u prihvatniku.  
Ako je potrebno, okrenite četkicu za pranje 90° suprotno smeru kretanja kazaljke na satu tako da dlačice budu okrenute nagore.
- d Zategnite slepu navrtku.

### PAŽNJA

#### Opasnost od oštećenja!

Opasnost od oštećenja osetljivih ili lakiranih površina usled apsorpcije čestica prljavštine.

Opasnost od oštećenja dlačica.

Nikada nemojte postavljati ili polagati četku za pranje na dlačice da biste izbegli da skupljanje čestica prljavštine i oštećenja na dlačicama.

Četku za pranje uvek polazite tako da dlačice budu okrenute nagore.

### Slika C

3. Skidanje četke za pranje se obavlja obrnutim redosledom.

## Punjenje deterdženta

### **⚠ OPASNOST**

#### **Opasnost po zdravlje!**

Nestručna upotreba deterdženata predstavlja opasnost od ozbiljnog ugrožavanja zdravlja.

Obratite pažnju na sigurnosni tehnički list proizvođača deterdženta, a posebno na napomene u vezi sa ličnom zaštitnom opremom.

### **PAŽNJA**

#### **Opasnost od oštećenja!**

Opasnost od oštećenja zbog korišćenja neodgovarajućih deterdženata.

Nemojte upotrebljavati neodgovarajuće deterdžente, koji mogu da oštete uređaj i objekat koji se čisti.

#### **Napomena**

Preporučujemo upotrebu Kärcher deterdženta, kao što je Kärcher univerzalno sredstvo za negu, sredstvo za negu plastike, auto-šampon.

1. Poklopac rezervoara za deterdžent otpustite iz otvora za punjenje laganim povlačenjem nagore i okrenite ga na stranu.

#### **Slika D**

2. Četku za pranje lagano okrenite nadole.

3. Sipajte deterdžent u rezervoar za deterdžent.

Sipajte deterdžent polako da biste izbegli formiranje mehurića.

Napunite najviše do ivice kućišta (strelica).

4. Zavrnite poklopac za rezervoar za deterdžent i pritisnite ga u otvor za punjenje.

## Rad

### Podešavanje funkcije čišćenja

### **PAŽNJA**

#### **Opasnost od oštećenja!**

Okretanjem prstena za podešavanje funkcija čišćenja sa aktiviranom visokopritisnom ručnom prskalicom može da se ošteti četka za pranje.

Nemojte okretati prsten za podešavanje funkcija čišćenja kada je aktivirana visokopritisna ručna prskalice.

1. Okrenite prsten za podešavanje funkcija čišćenja na odgovarajući simbol da biste podesili željenu funkciju čišćenja.

#### **Slika E**



#### **Pljosnati mlaz**

Kada se upravlja visokopritisnom ručnom prskalicom, na visokopritisnoj mlaznici izlazi pljosnati mlaz.

Primena:

- Pripremno čišćenje, rastvaranje grube prljavštine
- Temeljno glavno čišćenje
- Ispiranje pene za čišćenje i rastvorene nečistoće

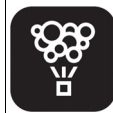

#### **Pena za čišćenje**

Kada se aktivira visokopritisnom ručnom prskalicom, iz mlaznice za penu izlazi pena za čišćenje.

Primena:

- Nanošenje deterdženta



#### **Četka za pranje**

Kada se aktivira visokopritisnom ručnom prskalicom, u području dlačica izlazi voda.

Primena:

- Pažljivo, mehaničko glavno čišćenje sa dlačicama koje se ispiraju vodom. Odvajajte i stalno ispirajte prljavštinu da biste izbegli površinska oštećenja.

### Pripremno čišćenje

### **PAŽNJA**

#### **Površinska oštećenja**

Oštećenje osetljivih ili lakiranih površina usled premalog rastojanja između visokopritisnih mlaznica.

Kod osetljivih odnosno lakiranih površina održavate odstojanje mlaza od najmanje 30 cm.

Nemojte se zadržavati na jednom mestu već četku za pranje stalno pomerajte.

Najpre testirajte funkcije čišćenja na neupadljivom mestu.

1. Podesite funkciju čišćenja "Pljosnati mlaz", pogledajte poglavlje *Podešavanje funkcije čišćenja*.
2. Pritisnite visokopritisnu ručnu prskalicu i površine prethodno očistite kretanjem odozdo nagore.

#### **Slika F**

### Nanošenje pene za čišćenje

1. Podesite funkciju čišćenja "Pena za čišćenje", pogledajte poglavlje *Podešavanje funkcije čišćenja*.
2. Za visokopritisne ručne prskalice sa kontrolom pritiska podesite najviši stepen pritiska da biste postigli optimalno formiranje pene.

### **PAŽNJA**

#### **Opasnost od oštećenja!**

Pena za čišćenje može da izazove oštećenja na vrelim površinama i u slučaju preduge izloženosti površinama. Penu za čišćenje nemojte nanositi na vrelu površine i obratite pažnju na maksimalno vreme izloženosti. Nemojte ostavljati da se pena za čišćenje osuši.

3. Aktivirajte visokopritisnu ručnu prskalicu i nanosite penu za čišćenje odozdo nagore na površine koje treba očistiti.

#### **Napomena**

Kada izlazi malo pene odnosno ako preostane mala količina u rezervoaru za deterdžent, mlaznicu za penu lagano gumite nadole kao što je prikazano, odnosno dopunite deterdžent.

#### **Napomena**

Na svojoj površini deterdžent ima bolje dejstvo.

#### **Slika G**

### Čišćenje četke za pranje

### **PAŽNJA**

#### **Oštećenja laka**

Oštećenje površina zaprljanom četkom za pranje.

Pre nego što koristite četku za pranje, uverite se da na njoj nema prljavštine ili drugih čestica.

1. Podesite funkciju čišćenja "Četka za pranje", pogledajte poglavlje *Podešavanje funkcije čišćenja*.

### **PAŽNJA**

#### **Opasnost od oštećenja!**

Oštećenje površina usled grube prljavštine.

Pre svake upotrebe četke za pranje, površine koje treba očistiti oslobodite od grube prljavštine pljosnatim mlazom, pogledajte poglavlje *Pripremno čišćenje*.

## PAŽNJA

### Opasnost od oštećenja!

Opasnost od oštećenja usled prevelike primene sile. Četku za pranje samo uz malu primenu sile vodite preko površina da biste izbegli kontakt sa kućištem četke za pranje.

Pored toga, zaštita ivica štiti pri kontaktu sa osetljivim površinama.

2. Pritisnite visokopritisnu ručnu prskalicu i četkom za pranje površine očistite kretanjem odozdo nagore.  
**Slika H**

### Naknadno čišćenje

## PAŽNJA

### Površinska oštećenja

Oštećenje osetljivih ili lakiranih površina usled premalog rastojaranja između visokopritisnih mlaznica.

Kod osetljivih odnosno lakiranih površina održavate odstojanje mlaza od najmanje 30 cm.

Nemojte se zadržavati na jednom mestu već četku za pranje stalno pomerajte.

Najpre testirajte funkcije čišćenja na neupadljivom mestu.

### Naknadno čišćenje:

1. Podesite funkciju čišćenja "Pljosnati mlaz", pogledajte poglavlje *Podešavanje funkcije čišćenja*.
2. Pritiskajte visokopritisnu ručnu prskalicu i preostalu prljavštinu i penu za čišćenje ispirajte prevlačenjem odozdo nagore.

**Slika F**

### Nakon upotrebe

### Ispiranje rezervoara za deterđent i mlaznice za penu

## PAŽNJA

### Opasnost od oštećenja!

Opasnost od oštećenja usled začepljenja mlaznice za penu sasušanim deterđentom.

Nakon svake upotrebe deterđzenata, isperite rezervoar deterđzenta i mlaznicu za penu.

1. Poklopac rezervoara za deterđent otpustite iz otvora za punjenje laganim povlačenjem nagore i okrenite ga na stranu.  
**Slika I**
2. Neiskorišćeni deterđent iz rezervoara za deterđent sipajte nazad u bocu za deterđent.
3. Napunite oko polovinu rezervoara za deterđent čistom vodom, zakrenite ga i ispraznite.
4. Rezervoar za deterđent napunite čistom vodom.
5. Okrenite prsten za podešavanje funkcije čišćenja u položaj "Pena za čišćenje".
6. Pritiskajte visokopritisnu ručnu prskalicu oko 15 sekundi.  
Mlaznica za penu se ispira.
7. Ispraznite rezervoar za deterđent.
8. Zavrnite poklopac za rezervoar za deterđent i pritisnite ga u otvor za punjenje.

### Čišćenje četke za pranje

Nakon svake upotrebe, četku za pranje temeljno očistite i ostavite je da se osuši.

1. Skinite četku za pranje sa visokopritisne ručne prskalice, pogledajte poglavlje *Puštanje u pogon*.
2. Četkicu za pranje temeljno isperite čistom vodom, a naročito dlačice.

**Slika J**

## PAŽNJA

### Opasnost od oštećenja!

Prilikom odlaganja četke za pranje na dlačice, postoji rizik od trajne deformacije.

Četku za pranje nemojte polagati na dlačice.

3. Snažno protresite četku za pranje i odložite tako da dlačice pokazuju nagore.

**Slika K**

4. Ostavite četku za pranje da se potpuno osuši.

### Skladištenje

## PAŽNJA

### Opasnost od oštećenja!

Prilikom odlaganja četke za pranje na dlačice, postoji rizik od trajne deformacije.

Četku za pranje nemojte polagati na dlačice.

Očišćenu, suhu četku za pranje čuvajte na mestu zaštićenom od smrzavanja sa dlačicama okrenutim nagore.

**Slika K**

### Nega i održavanje

### Montaža/demontaža visokopritisne mlaznice

1. Skinite četku za pranje na visokopritisnoj ručnoj prskalici, pogledajte poglavlje *Puštanje u pogon*.
2. Uklonite visokopritisnu mlaznicu iz četke za pranje.

**Slika L**

### ⚠ OPREZ

### Opasnost od povreda

Prilikom korišćenja odvijачa postoji opasnost od uboda i posekotina kao i materijalnih šteta usled klizanja.

Pažljivo koristite odvijачe.

- a Izdignite stegu pomoću odvijачa.
  - b Izvucite visokopritisnu mlaznicu.
3. Ugradite visokopritisnu mlaznicu obrnutim redosledom u četku za pranje.

### Čišćenje visokopritisne mlaznice

1. Demontirajte visokopritisnu mlaznicu (pogledajte poglavlje *Montaža/demontaža visokopritisne mlaznice*).
2. Visokopritisnu mlaznicu ispirajte čistom vodom u oba smera. Zamenite oštećenu visokopritisnu mlaznicu.
3. Ugradite visokopritisnu mlaznicu (pogledajte poglavlje *Montaža/demontaža visokopritisne mlaznice*).

## Помощ u случају сметњи

Smetnje obično imaju jednostavne uzroke koje možete samostalno da otklonite uz pomoć sledećeg pregleda.

U случају da imate neodumice ili сметnje koje nisu овде наведене, обратите се овлашћеној сервисној служби.

Greška	Uzrok	Otklanjanje
<b>Visokopritisni čistač ne formira pritisak ili pulsira.</b>	Visokopritisna mlaznica je začepljena ili oštećena.	<ol style="list-style-type: none"> <li>1. Demontirajte visokopritisnu mlaznicu (pogledajte poglavlje <i>Montaža/demontaža visokopritisne mlaznice</i>).</li> <li>2. Proverite da li je visokopritisna mlaznica začepljena i po potrebi je očistite, pogledajte poglavlje <i>Čišćenje visokopritisne mlaznice</i>.</li> <li>3. Proverite da li je visokopritisna mlaznica oštećena i po potrebi je zamenite.</li> <li>4. Četkicu za pranje isperite čistom vodom bez visokopritisne mlaznice.</li> <li>5. Ugradite visokopritisnu mlaznicu (pogledajte poglavlje <i>Montaža/demontaža visokopritisne mlaznice</i>).</li> </ol>
<b>Na mlaznici za penu ne izlazi pena za čišćenje ili je izlazi premalo.</b>	Prsten za podešavanje funkcija čišćenja nije okrenut u položaj "Pena za čišćenje".	1. Prsten za podešavanje funkcija čišćenje okrenite u položaj "Pena za čišćenje", pogledajte poglavlje <i>Podešavanje funkcije čišćenja</i> .
	Nema ili ima premalo deterdžent u rezervoaru za deterdžent.	1. Napunite odgovarajući deterdžent u rezervoar za deterdžent, pogledajte poglavlje <i>Punjenje deterdženta</i> .
	Rezervoar za deterdžent i mlaznica za penu nisu ispirani čistom vodom nakon upotrebe i u njima se nataložio sasušeni deterdžent.	<ol style="list-style-type: none"> <li>1. Vratite deterdžent u rezervoar za deterdžent, pogledajte poglavlje <i>Ispiranje rezervoara za deterdžent i mlaznice za penu</i>.</li> <li>2. Napunite rezervoar za deterdžent čistom, hladnom vodom.</li> <li>3. Prsten za podešavanje funkcija čišćenja okrenite u položaj "Pena za čišćenje" i aktivirajte visokopritisnu ručnu prskalicu da biste isprali mlaznicu za penu.</li> <li>4. Ako i dalje nema pene, otvorite poklopac za rezervoar za deterdžent i potpuno uronite četku za pranje u čistu, hladnu vodu na 1 sat.</li> <li>5. Napunite rezervoar za deterdžent čistom, hladnom vodom i pritiskajte visokopritisnu ručnu prskalicu oko 30 sekundi da biste isprali mlaznicu za penu.</li> <li>6. Ispraznite rezervoar za deterdžent.</li> <li>7. Napunite deterdžent u rezervoar za deterdžent (pogledajte poglavlje <i>Punjenje deterdženta</i>).</li> </ol>

### Garancija

U svakoj zemlji важе услови гаранције које је издала наша надлежна дистрибутивна организација. Било какве сметње на уређају отклањамо бесплатно у гарантном року, уколико је узрок сметње грешка у материјалу или производњи. У случају који подлеже гаранцији обратите се са рачуном вањем дистрибутеру или наредној овлашћеној локацији сервисне службе. (Адресу види на пољедини)

### Съдържание

Общи указания .....	97
Указания за безопасност .....	97
Фигури и описания в настоящото ръководство за експлоатация .....	97
Защита на околната среда .....	97
Употреба по предназначение .....	97
Акcesoари и резервни части.....	97
Комплект на доставката.....	97
Описание на уреда.....	97
Пускане в експлоатация .....	98
Напълване с почистващ препарат .....	98
Експлоатация.....	98
След употребата.....	99
Съхранение.....	100



Грижа и поддръжка .....	100
Помощ при повреди.....	100
Гаранция.....	101

## Общи указания



Преди първото използване на уреда прочетете тази оригинална инструкция за експлоатация, както и

инструкцията за експлоатация и указанията за безопасност на уреда за почистване под високо налягане Kärcher, с който ще се използва този уред. Прочетете съответно.

Запазете книжките за последващо използване или за следващия собственик.

## Указания за безопасност

### ⚠ ПРЕДПАЗЛИВОСТ

- Не пускайте уреда в експлоатация, когато близо до него има други хора или животни.
- След края на работите по почистване изключете уреда за почистване под високо налягане и разединете уреда от пистолета за работа под високо налягане, преди да проверите или извършите поддръжка на уреда.
- Опасност от наранявания поради откат. Осигурете си стабилно положение и дръжте пистолета за работа под високо налягане здраво.
- Максимално допустимата температура на водата е 60°C.

### ВНИМАНИЕ

#### Опасност от повреда!

Опасност от повреда поради твърде малко разстояние на дюзата за високо налягане. Задействайте пистолета за работа под високо налягане само когато дюзата за високо налягане е на достатъчно разстояние от повърхността. Между лакирани повърхности и дюзата за високо налягане спазвайте минимално разстояние от 30 cm.

### Указание

- Задължително съблюдавайте и указанията за безопасност и инструкцията за експлоатация на използвания уред за почистване под високо налягане, както и валидните на мястото законови разпоредби, предписания и подзаконови нормативни актове.

## Фигури и описания в настоящото ръководство за експлоатация

Фигурите и описанията, дадени в настоящото ръководство за експлоатация, могат да се различават от наличността в комплекта на доставката и от оборудването на Вашия уред.

#### Указание

Запазете си правото на технически промени.

## Защита на околната среда



Опаковъчните материали подлежат на рециклиране. Моля, извършвайте опаковките по съобразен с околната среда начин.



Старите уреди съдържат ценни материали, подлежащи на рециклиране, които могат да бъдат употребени повторно. Затова ги извършвайте чрез подходящи системи за събиране.



Работи с почистващи препарати трябва да се извършват само върху непропускащи течности работни повърхности с връзка към канализацията за мръсна вода. Не допускате почистващи препарати да попадат във водни басейни или в почвата.

### Указания за съставни вещества (REACH)

Актуална информация за съставките ще намерите на интернет страницата: [www.karcher.de/REACH](http://www.karcher.de/REACH)

## Употреба по предназначение

Четката за миене WB 7 Plus съчетава три функции за почистване и е перфектна за почистване на повърхности като например с лаково покритие, от стъкло или пластмаса (градински мебели, автомобили, мотоциклети, зимни градини, гаражни врати, ролкови щори, жалузи и др.).

Четката за миене може да се използва с всички уреди за почистване под високо налягане Kärcher Home & Garden от класове K 2 до K 7.

Четката за миене може да се използва в закрити помещения като перални помещения или гаражи, ако в тях има възможност за отвеждане на водата. Използвайте четката за миене само в частно домакинство.

## Акcesoари и резервни части

Използвайте само оригинални акcesoари и оригинални резервни части, по този начин осигурявате безопасната и безпроблемна експлоатация на уреда.

Информация относно акcesoари и резервни части ще намерите тук: [www.karcher.com](http://www.karcher.com).

## Комплект на доставката

При разопаковането на уреда проверете съдържанието на опаковката за пълнота и повреди с помощта на инструкцията за експлоатация. При липсващи части или наличиче на транспортни повреди, моля, обърнете се към Вашия дистрибутор.

## Описание на уреда

Вижте изображенията на страницата с графики Фигура А

- ① Четка за миене
- ② Пръстен за настройка на функциите за почистване
- ③ Байонетна връзка
- ④ Холендрова гайка
- ⑤ Капак за резервоар за почистващ препарат
- ⑥ Скоба
- ⑦ Дюза за високо налягане
- ⑧ Дюза за пяна
- ⑨ Страна с четина
- ⑩ Защита на ръбовете
- ⑪ Резервоар за почистващ препарат

## Пускане в експлоатация

1. Изключете уреда за почистване под високо налягане.
2. Поставете четката за миене на пистолета за работа под високо налягане.

### Указание

При необходимост може да се използват удължителни тръби на KÄRCHER.

При монтажа следете за здраво свързване на частите на уреда.

### Фигура В

- a Развийте докрай холендровата гайка.
- b Натиснете байонетната връзка в държача на пистолета за работа под високо налягане.
- c Завъртете четката за миене на 90° по посока на часовниковата стрелка, докато байонетната връзка се фиксира към държача. При необходимост завъртете четката за миене на 90° обратно на часовниковата стрелка, за да може страната с четина да сочи нагоре.
- d Затегнете холендровата гайка.

## ВНИМАНИЕ

### Опасност от повреда!

Опасност от повреда на чувствителни повърхности, респ. повърхности с лаково покритие, поради поети частици мръсотия. Опасност от повреда на четината.

Никога не поставяйте или полагайте четката за миене върху страната с четина, за да избегнете поемане на частици мръсотия и повреди на четината.

Винаги поставяйте четката за миене така, че страната с четина да сочи нагоре.

### Фигура С

3. Свалянето на четката за миене се извършва в обратна последователност.

## Напълване с почистващ препарат

### ⚠ ОПАСНОСТ

#### Опасност за здравето!

При неправилна употреба на почистващия препарат има опасност от сериозни здравословни усложнения.

Спазвайте информационния лист за безопасност, предоставен от производителя на почистващите препарати, особено указанията за лично защитно оборудване.

## ВНИМАНИЕ

### Опасност от повреда!

Опасност от повреда при използване на неподходящи почистващи препарати.

Не използвайте неподходящи почистващи препарати, които могат да повредят уреда и обекта за почистване.

### Указание

Препоръчваме да се използват почистващи препарати на Kärcher, като напр. Kärcher универсален почистващ препарат, почистващ препарат за пластмаса, автошампоан.

1. С леко издърпване нагоре развийте капака на резервоара за почистващ препарат от отвора за пълнене и го завъртете настрани.

### Фигура D

2. Леко наклонете четката за миене надолу.

3. Сипете почистващ препарат в резервоара за почистващ препарат. Налягайте почистващия препарат бавно, за да избегнете образуването на мехурчета. Напълнете максимално до ръба на корпуса (стрелка).
4. Завъртете обратно капака на резервоара за почистващ препарат и го притиснете в отвора за пълнене.

## Експлоатация

### Настройка на функция за почистване

## ВНИМАНИЕ



### Опасност от повреда!

Въртенето на пръстена за настройка на функции за почистване при задействан пистолет за работа под високо налягане може да повреди четката за миене.

Не въртете пръстена за настройка за функции за почистване при задействан пистолет за работа под високо налягане.

1. Завъртете пръстена за настройка на функции за почистване към съответния символ, за да настроите желаната функция за почистване.

### Фигура Е

	<b>Плоска струя</b> При задействане на пистолета за работа под високо налягане от дюзата за високо налягане излиза плоска струя. Употреба: <ul style="list-style-type: none"><li>• Предварително почистване, размекване на груби замърсявания</li><li>• Цялостно основно почистване</li><li>• Отмиване на почистващата пяна и на размекнатите замърсявания</li></ul>
	<b>Почистваща пяна</b> При задействане на пистолета за работа под високо налягане от дюзата за пяна излиза почистваща пяна. Употреба: <ul style="list-style-type: none"><li>• Нанасяне на почистващи препарати</li></ul>
	<b>Четка за миене</b> При задействане на пистолета за работа под високо налягане в зоната на четината изтича вода. Употреба: <ul style="list-style-type: none"><li>• Щадящо, механично основно почистване с промиване с вода четина. Размекване и постоянно отмиване на замърсявания, за избягване на повреди на повърхността.</li></ul>

### Предварително почистване

## ВНИМАНИЕ

### Повреди на повърхностите

Повреда на чувствителни повърхности, респ. повърхности с лаково покритие поради твърде малко разстояние на дюзата за високо налягане. При чувствителни повърхности, респ. повърхности с лаково покритие спазвайте минимално разстояние на струята от 30 см.

Не се задържайте на едно място, а движете четката за миене постоянно.

Първо тествайте функциите за почистване върху незабележимо място.

1. Настройте функцията за почистване "Плоска струя", вж. глава *Настройка на функция за почистване*.
2. Задействайте пистолета за работа под високо налягане и почистете предварително повърхностите отдолу нагоре.

**Фигура F**

#### Нанасяне на почистваща пяна

1. Настройте функцията за почистване "Почистваща пяна", вж. глава *Настройка на функция за почистване*.
2. При пистолети за работа под високо налягане с управление на налягането настройте максималната степен на налягане, за да се постигне оптимално разпенване.

### ВНИМАНИЕ

#### Опасност от повреда!

Почистващата пяна може да повреди горещите повърхности и повърхностите при твърде дълго време на действие.

Не нанасяйте почистваща пяна върху горещи повърхности и съблюдавайте максималното време на действие.

Не допускате почистващата пяна да засъхне.

3. Задействайте пистолета за работа под високо налягане и нанесете почистващата пяна отдолу нагоре върху повърхността, която ще се почиства.

#### Указание

При нанасяне на малко количество пяна, респ. при малко остатъчно количество в резервоара за почистващ препарат, леко наклонете дюзата за пяна надолу, както е показано, респ. долейте почистващ препарат.

#### Указание

Почистващият препарат има по-добро действие върху суха повърхност.

**Фигура G**

#### Почистване с четка за миене

### ВНИМАНИЕ

#### Повреда на лака

Повреда на повърхности поради замърсена четка за миене.

Уверете се, че четката за миене е чиста от частици мръсотия или други частици, преди да я използвате.

1. Настройте функцията за почистване "Четка за миене", вж. глава *Настройка на функция за почистване*.

### ВНИМАНИЕ

#### Опасност от повреда!

Повреда на повърхности поради груби замърсявания.

Преди всяко използване на четката за миене отстранявайте с плоската струя грубите замърсявания от повърхността, която ще се почиства, вж. глава *Предварително почистване*.

### ВНИМАНИЕ

#### Опасност от повреда!

Опасност от повреда поради прилагане на твърде голяма сила.

Прокарвайте четката за миене само с лека сила върху повърхностите, за да избегнете повреда поради контакта с корпуса на четката за миене. В допълнение защитата за ръбове предпазва при контакт с чувствителни повърхности.

2. Задействайте пистолета за работа под високо налягане и почистете повърхностите отдолу нагоре с четката за миене.

**Фигура H**

#### Последващо почистване

### ВНИМАНИЕ

#### Повреда на повърхностите

Повреда на чувствителни повърхности, респ. повърхности с лаково покритие поради твърде малко разстояние на дюзата за високо налягане.

При чувствителни повърхности, респ. повърхности с лаково покритие спазвайте минимално разстояние на струята от 30 см. Не се задържайте на едно място, а движете четката за миене постоянно.

Първо тествайте функциите за почистване върху незабележимо място.

#### Последващо почистване:

1. Настройте функцията за почистване "Плоска струя", вж. глава *Настройка на функция за почистване*.
2. Задействайте пистолета за работа под високо налягане и отмиете останалите замърсявания и почистващата пяна отдолу нагоре.

**Фигура F**

### След употребата

#### Изплакване на резервоара за почистващ препарат и на дюзата за пяна

### ВНИМАНИЕ

#### Опасност от повреда!

Опасност от повреда поради запушване на дюзата за пяна със засъхнал почистващ препарат.

След всяка употреба на почистващи препарати изплаквайте резервоара за почистващ препарат и дюзата за пяна.

1. С леко издърпване нагоре развийте капака на резервоара за почистващ препарат от отвора за пълнене и го завъртете настрани.
- Фигура I**
2. Изсипете неизползвания почистващ препарат обратно в бутилката с почистващ препарат.
  3. Напълнете резервоара за почистващ препарат приблизително до половината с чиста вода, разклатете го и го изпразнете.
  4. Напълнете резервоара за почистващ препарат с чиста вода.
  5. Завъртете пръстена за настройка на функция за почистване на положение "Почистваща пяна".
  6. Задействайте пистолета за работа под високо налягане за ок. 15 сек.
  7. Дюзата за пяна се изплаква.
  7. Изпразнете резервоара за почистващ препарат.
  8. Завъртете обратно капака на резервоара за почистващ препарат и го притиснете в отвора за пълнене.

#### Почистване на четката за миене

След всяка употреба почиствайте добре четката за миене и я оставайте да изсъхне.

1. Свалете четката за миене от пистолета за работа под високо налягане, вж. глава *Пускане в експлоатация*.
2. Изплакнете добре четката за миене с чиста вода, особено четината.

**Фигура J**

## ВНИМАНИЕ

**Опасност от повреда!**

При поставяне на четката за миене върху страната с четината има опасност от трайна деформация.

Не оставяйте четката за миене подпряна върху четината.

3. Разтърсете енергично четката за миене и я поставете така, че четината да сочи нагоре.

**Фигура K**

4. Оставете четката за миене да изсъхне напълно.

## Съхранение

## ВНИМАНИЕ

**Опасност от повреда!**

При поставяне на четката за миене върху страната с четината има опасност от трайна деформация.

Не оставяйте четката за миене подпряна върху четината.

Съхранявайте почистената, суха четка за миене с четината нагоре на защитено от замръзване място.

**Фигура K**

## Грижа и поддръжка

### Демонтиране/монтиране на дюза за високо налягане

1. Свалете четката за миене от пистолета за работа под високо налягане, вж. глава *Пускане в експлоатация*.
2. Демонтирайте дюзата за високо налягане от четката за миене.

**Фигура L**

### ⚠ ПРЕДпазливост

**Опасност от нараняване**

При употреба на отвертки има опасност от прободане и порязване, както и от повреди на предмети поради изплъзване.

Използвайте отвертките внимателно.

- a Повдигнете скобата с отвертка.
  - b Извадете дюзата за високо налягане.
3. Монтирайте дюзата за високо налягане в обратна последователност в четката за миене.

### Почистване на дюзата за високо налягане

1. Демонтирайте дюзата за високо налягане, вж. глава *Демонтиране/монтиране на дюза за високо налягане*.
2. Промийте дюзата за високо налягане с чиста вода в двете посоки. Сменете повредената дюза за високо налягане.
3. Монтирайте дюзата за високо налягане, вж. глава *Демонтиране/монтиране на дюза за високо налягане*.

## Помощ при повреда

Много често причините за повреда са елементарни и с помощта на следните указания може сами да ги

отстраните. Ако не сте сигурни или повредите не са описани тук, обърнете се към оторизирания сервиз.

Грешка	Причина	Отстраняване
Уредът за почистване под високо налягане не натрупва налягане или пулсира.	Дюзата за високо налягане е запушена или повредена.	<ol style="list-style-type: none"> <li>1. Демонтирайте дюзата за високо налягане, вж. глава <i>Демонтиране/монтиране на дюза за високо налягане</i>.</li> <li>2. Проверете дюзата за високо налягане за запушване и при необходимост я почистете, вж. глава <i>Почистване на дюзата за високо налягане</i>.</li> <li>3. Проверете дюзата за високо налягане за повреда и при необходимост я сменете.</li> <li>4. Промийте четката за миене без дюза за високо налягане с чиста вода.</li> <li>5. Монтирайте дюзата за високо налягане, вж. глава <i>Демонтиране/монтиране на дюза за високо налягане</i>.</li> </ol>

Грешка	Причина	Отстраняване
От дюзата за пяна не излиза или излиза твърде малко почистваща пяна.	Пръстенът за настройка на функции за почистване не е завъртян на положение "Почистваща пяна".	1. Завъртете пръстена за настройка на функции за почистване на положение "Почистваща пяна", вж. глава <i>Настройка на функция за почистване</i> .
	В резервоара за почистващ препарат няма или има твърде малко почистващ препарат.	1. Налейте подходящ почистващ препарат в резервоара за почистващ препарат, вж. глава <i>Напълване с почистващ препарат</i> .
	Резервоарът за почистващ препарат и дюзата за пяна не са били изплакнати с чиста вода след употребата и са запушени от засъхнал почистващ препарат.	1. Изсипете почистващия препарат обратно в бутилката с почистващ препарат, вж. глава <i>Изплакване на резервоара за почистващ препарат и на дюзата за пяна</i> . 2. Напълнете резервоара за почистващ препарат с чиста, студена вода. 3. Завъртете пръстена за настройка на функции за почистване на положение "Почистваща пяна", и задействайте pistolета за работа под високо налягане, за да изплакнете дюзата за пяна. 4. Ако все още не излиза пяна, отворете капака за резервоара за почистващ препарат и натопете цялата четка за миене за 1 h в чиста, студена вода. 5. Напълнете резервоара за почистващ препарат с чиста, студена вода, и задействайте pistolета за работа под високо налягане за ок. 30 сек, за да изплакнете дюзата за пяна. 6. Изпразнете резервоара за почистващ препарат. 7. Налейте почистващ препарат в резервоара за почистващ препарат, вж. глава <i>Напълване с почистващ препарат</i> .

## Гаранция

Във всяка държава са валидни издадените от нашия оторизиран дистрибутор гаранционни условия. Евентуални повреди на Вашия уред ще отстраним в рамките на гаранционния срок безплатно, ако се касае за дефект в материалите или производствен дефект. В случай на предявяване на право на гаранция, се обърнете към Вашия дистрибутор или към най-близкия оторизиран сервис, като представите касовата бележка. (Адрес, вж. задната страна)

## Sisukord

Üldised juhised .....	101
Ohutusjuhised .....	101
Illustratsioonid ja kirjeldused kasutusjuhendis.....	102
Keskonnakaitse .....	102
Sihtotstarbeline kasutamine .....	102
Lisavarustus ja varuosad.....	102
Tarnekomplekt .....	102
Seadme kirjeldus.....	102
Käikuvõtmine .....	102
Puhastusvahendi lisamine.....	102
Käitus .....	103
Pärast kasutamist.....	104
Ladustamine.....	104

Hooldus ja jooksevremont.....	104
Abi rikete korral .....	104
Garantii.....	105

## Üldised juhised



Enne seadme esmakordset kasutamist lugege läbi see algupärane kasutusjuhend ning Kärcheri kõrgsurvepesuri kasutusjuhend ja ohutusjuhised, millega seadet kasutama hakatakse. Toimige sellele vastavalt. Hoidke kõik brošüürid hilisemaks kasutamiseks või järgmise omaniku tarbeks alles.

## Ohutusjuhised

### ⚠ ETTEVAATUS

- Ärge võtke seadet käiku, kui seadme läheduses on teisi inimesi või loomi.
- Lülitage pärast puhastustööde lõpetamist kõrgsurvepesur välja ja lahutage seade kõrgsurvepüstolist enne seadme kontrollimist või hooldamist.
- Vigastusoht tagasilöögi tõttu. Hoolditsee kindla seisuasendi eest ja hoidke kõrgsurvepüstolist hästi kinni.
- Maksimaalne lubatud veetemperatuur on 60°C.

### TÄHELEPANU

#### Kahjustusoht!

Kahjustusoht kõrgsurvedüüsi liiga väikese vahekauguse tõttu.

Vajutage kõrgsurvepüstolit ainult seni, kuni kõrgsurvedüüs on pindadest piisavalt kaugel.

Hoidke värvitud pindade ja kõrgsurvedüüsi vahel vähemalt 30 cm vahekaugust.

## Märkus

- Järgige tingimata ka kasutatava kõrgsurvepesuri ohutusjuhiseid ja kasutusjuhendit ning kohalikke seadusi, eeskirju ja määraseid.

## Illustratsioonid ja kirjeldused kasutusjuhendis

Juhendis toodud illustratsioonid ja kirjeldused võivad erineda teie seadme mõõtetmetest ning varustusest.

### Märkus

Õigus tehnilisteks muudatusteks.

## Keskonnakaitse



Pakkematerjalid on taaskasutatavad. Palun utiliseerige pakendid keskkonناسäästlikult.



Jäätmed sisaldavad väärtuslikke taaskasutatavaid materjale, mis tuleks ringlusse võtta. Kõrvaldage jäätmed sobivate kogumissüsteemide kaudu.



Puhastusvahenditega töid tohib teostada ainult vedelikutihedatel, musta vee kanalisatsiooniga ühendatud tööpindadel. Ärge laske puhastusvahendil tungida veekogudesse või mulda.

### Juhised koostisainete kohta (REACH)

Kehtiva teabe koostisainete kohta leiate aadressilt: [www.kaercher.de/REACH](http://www.kaercher.de/REACH)

## Sihtotstarbeline kasutamine

Pesuharjal on WB 7 Plus kolm puhastusfunktsiooni ja see sobib suurepäraselt pindade nagu lakk, klaas või plast (aiamööbel, sõidukid, mootorrattad, talveaiad, garaažiuksed, aknakatted, rulood jne) puhastamiseks.

Pesuharja saab kasutada kõigi Kärcheri Home & Garden kõrgsurvepesuritega, mis kuuluvad klasside K 2 kuni K 7 alla.

Siseruumides nagu pesuruumid või garaažid saab kasutada pesuharja, kui seal on olemas vee äravoolu vii- malus.

Kasutage pesuharja eranditult eramajapidamises.

## Lisavarustus ja varuosad

Kasutage ainult originaalvarikuid ja originaalvaruosi, mis tagavad seadme ohutu ja tõrgeteta käituse.

Tarvikute ja varuosade kohta leiate teavet aadressilt [www.kaercher.com](http://www.kaercher.com).

## Tarnekomplekt

Kontrollige seadme lahtipakkimisel kasutusjuhendi abil pakendi sisu täielikkust ja kahjustuste puudumist. Puiduolevate detailide või transpordikahjustuste korral pöörduge palun oma edasimüüja poole.

## Seadme kirjeldus

Jooniseid vt graafika leheküljelt

### Joonis A

- 1 Pesuhari
- 2 Puhastusfunktsioonide seaderõngas
- 3 Pistikühendus
- 4 Äärikmutter
- 5 Puhastusvahendi paagi kaas

- 6 Klamber
- 7 Kõrgsurvedüüs
- 8 Vahudüüs
- 9 Harjased
- 10 Servakaitse
- 11 Puhastusvahendi paak

## Käikuvõtmine

1. Lülitage kõrgsurvepesur välja.
2. Paigaldage pesuhari kõrgsurvepüstolile.

### Märkus

Vajaduse korral võib kasutada KÄRCHERi pikendus- torusid.

Pidage montaaži korral silmas seadmeosade kindlat ühendust.

### Joonis B

- a Keerake ühendusmutter täielikult lahti.
- b Vajutage bajonettühendus kõrgsurvepüstoli kinnituspessa.
- c Keerake pesuharja 90° päripäeva, kuni bajonettühendus fikseerub kinnituspesas. Vajaduse korral keerake pesuharja 90° vastupäeva, et harjased osutaksid ülespoole.
- d Keerake äärikmutter kinni.

## TÄHELEPANU

### Kahjustusoh!

Tundlike või värvitud pindade kahjustamise oht kogunenud mustuseosakeste tõttu.

Harjaste kahjustamise oht.

Ärge pange ega asetage pesuharja kunagi harjastele, et vältida mustuseosakeste kogunemist ja harjaste kahjustamist.

Asetage pesuhari alati nii, et harjased osutavad ülespoole.

### Joonis C

3. Pesuharja äravõtmine toimub vastupidises järjekorras.

## Puhastusvahendi lisamine

### ⚠ OHT

#### Oht tervisele!

Puhastusvahendi asjatundmatu kasutamise korral esineb raskete tervisekahjustuste oht.

Järgige puhastusvahendi tootja ohutuskaarti, eelkõige juhiseid isikliku kaitsevarustuse kohta.

## TÄHELEPANU

### Kahjustusoh!

Kahjustusoh! sobimatute puhastusvahendite kasutamisel.

Ärge kasutage ebasobivaid puhastusvahendeid, mis võivad seadet või puhastatavat eset kahjustada.

### Märkus

Soovitame kasutada Kärcheri puhastusvahendeid nagu nt Kärcheri universaalpuhastusvahend, plastpuhastusvahend, autošampoon.

1. Keerake puhastusvahendi paagi kaas kergelt ülespoole tõmbamisega täiteavast lahti ja keerake küljelle.

### Joonis D

2. Kallutage pesuharja kergelt allapoole.

3. Valage puhastusvahend puhastusvahendi paaki. Valage puhastusvahend aeglaselt sisse, et vältida mullide tekkimist. Täitke maksimaalselt kuni korpuse servani (nool).
4. Keerake puhastusvahendi paagi kaas tagasi ja vajutage täiteavas.

## Käitus

### Puhastusfunktsiooni seadistamine

## TÄHELEPANU

### Kahjustusohht!

Keerates puhastusfunktsioonide seaderõngast vajutatud kõrgsurvepüstoli korral võib pesuhari kahjustuda. Ärge keerake puhastusfunktsioonide seaderõngast vajutatud kõrgsurvepüstoli korral.

1. Keerake puhastusfunktsioonide seaderõngas soovitud puhastusfunktsiooni seadistamiseks vastavale sümbolile.

#### Joonis E

	<p><b>Lamejuga</b> Kõrgsurvepüstoli käivitamisel väljub kõrgsurvedüüsi lamejuga. Kasutamine:</p> <ul style="list-style-type: none"> <li>• Eelpuhastus, jämeda mustuse vabastamine</li> <li>• Põhjalik peapuhastus</li> <li>• Puhastusvahu ja vabastatud mustuse mahaloputamine</li> </ul>
	<p><b>Puhastusvaht</b> Kõrgsurvepüstoli vajutamisel väljub vahudüüsi puhastusvaht. Kasutamine:</p> <ul style="list-style-type: none"> <li>• Puhastusvahendite pealekandmine</li> </ul>
	<p><b>Pesuhari</b> Kõrgsurvepüstoli vajutamisel väljub harjaste piirkonnast vesi. Kasutamine:</p> <ul style="list-style-type: none"> <li>• Säastlik, mehaaniline peapuhastus veega pestud harjastega. Mustuse vabastamine ja pidev mahaloputamine pinnakahjustuste vältimiseks.</li> </ul>

### Eelpuhastamine

## TÄHELEPANU

### Pinnakahjustused

Tundlike või värvitud pindade kahjustus kõrgsurvedüüsi liiga väikese vahekauguse tõttu.

Hoidke tundlike või värvitud pindade puhul joakaugust vähemalt 30 cm.

Ärge jääge ühele kohale, vaid hoidke pesuharja pidevalt liikumises.

Testige puhastusfunktsioone kõigepealt märkamatus kohas.

1. Seadistage puhastusfunktsioon „Lamejuga“ vt peatükki *Puhastusfunktsiooni seadistamine*.
2. Vajutage kõrgsurvepüstolit ja eelpuhastage pinnad alt üles.

#### Joonis F

### Puhastusvahu pealekandmine

1. Seadistage puhastusfunktsioon „Puhastusvaht“, vt peatükki *Puhastusfunktsiooni seadistamine*.
2. Rõhu reguleerimisega kõrgsurvepüstolite puhul seadistage kõrgeim surveaste, et saavutada optimaalselt vahuteket.

## TÄHELEPANU

### Kahjustusohht!

Puhastusvaht võib kahjustada pindu kuumadel pindadel ja liiga pika kokkupuute korral.

Ärge kandke puhastusvahtu kuumadele pindadele ja järgige maksimaalset mõjumisaega.

Ärge laske puhastusvahul kuivada.

3. Vajutage kõrgsurvepüstolit ja kandke puhastusvaht puhastatavatele pindadele alt üles.

### Märkus

Vahu vähese väljastamise või väikse jääkkoguse korral kallutage vahudüüsi veidi allapoole, nagu näidatud, või valage puhastusvahendit juurde.

### Märkus

Kuival pinnal on puhastusvahendil parem toime.

#### Joonis G

### Puhastage pesuharjaga

## TÄHELEPANU

### Värvikahjustused

Pindade kahjustus määratud pesuharja tõttu.

Tehke enne pesuharja rakendamist kindlaks, et pesuhari on vaba mustuse- või muudest osakestest.

1. Seadistage puhastusfunktsioon „Pesuhari“, vt peatükki *Puhastusfunktsiooni seadistamine*.

## TÄHELEPANU

### Kahjustusohht!

Pindade kahjustamine jämeda mustuse tõttu.

Enne pesuharja igakordset kasutamist vabastage puhastatavad pinnad lamejuga jämedast mustusest, vt peatükki *Eelpuhastamine*.

## TÄHELEPANU

### Kahjustusohht!

Kahjustusohht liiga suure jõu tõttu.

Juhtige pesuhari vähese jõuga üle pindade, et vältida pesuharja korpusega kokkupuutest tulenevaid kahjustusi.

Lisaks kaitseb servakaitse tundlike pindadega kokkupuutumise eest.

2. Vajutage kõrgsurvepüstolit ja puhastage pindu pesuharjaga alt üles.

#### Joonis H

### Järepuhastamine

## TÄHELEPANU

### Pinnakahjustused

Tundlike või värvitud pindade kahjustus kõrgsurvedüüsi liiga väikese vahekauguse tõttu.

Hoidke tundlike või värvitud pindade puhul joakaugust vähemalt 30 cm.

Ärge jääge ühele kohale, vaid hoidke pesuharja pidevalt liikumises.

Testige puhastusfunktsioone kõigepealt märkamatus kohas.

### Järepuhastamine:

1. Seadistage puhastusfunktsioon „Lamejuga“ vt peatükki *Puhastusfunktsiooni seadistamine*.
2. Vajutage kõrgsurvepüstolit ja peske allesjäänud mustus ja puhastusvaht maha alt üles.

#### Joonis F

## Pärast kasutamist

### Puhastusvahendi paagi ja vahudüüsi loputamine

#### TÄHELEPANU

##### Kahjustusohht!

Kahjustusohht kuivanud puhastusvahendiga ummistunud vahudüüsi tõttu.

Loputage puhastusvahendi paagi ja vahudüüsi pärast puhastusvahendite igakordset kasutamist.

1. Keerake puhastusvahendi paagi kaas kergelt ülespoole tõmbamisega täiteavast lahti ja keerake küljelle.

##### Joonis I

2. Valage kasutamata puhastusvahend puhastusvahendi paagist tagasi puhastusvahendi pudelisse.
3. Täitke puhastusvahendi paak umbes pooleldi puhta veega, pöörake see välja ja tühjendage.
4. Täitke puhastusvahendi paak puhta veega.
5. Keerake puhastusfunktsiooni seaderõngas asendisse „Puhastusvaht“.
6. Vajutage kõrgsurvepüstolit ü 15 sekundit. Vahudüüsi loputatakse.
7. Tühjendage puhastusvahendi paak.
8. Keerake puhastusvahendi paagi kaas tagasi ja vajutage täiteavasse.

### Pesuharja puhastamine

Puhastage pesuharja pärast iga kasutamist põhjalikult ja laske sellel kuivada.

1. Võtke pesuhari kõrgsurvepüstolist välja, vt peatükki *Käikuvõtmine*.
2. Loputage pesuharja põhjalikult puhta veega, eelkõige harjaseid.

##### Joonis J

#### TÄHELEPANU

##### Kahjustusohht!

Pesuharja asetamisel harjastele esineb püsiva deformatsiooni oht.

Ärge asetage pesuharja harjastele.

3. Raputage pesuhari tugevalt puhtaks ja asetage see nii, et harjased näitavad ülespoole.

##### Joonis K

4. Laske pesuharjal täielikult kuivada.

## Ladustamine

#### TÄHELEPANU

##### Kahjustusohht!

Pesuharja asetamisel harjastele esineb püsiva deformatsiooni oht.

Ärge asetage pesuharja harjastele.

Hoidke puhastatud, kuiva pesuharja ülespoole suunatud harjastega külmumiskindlas kohas.

##### Joonis K

## Hoolitus ja jooksevremont

### Kõrgsurvedüüsi mahavõtmine / paigaldamine

1. Võtke pesuhari kõrgsurvepüstolist välja, vt peatükki *Käikuvõtmine*.

2. Eemaldage kõrgsurvedüüs pesuharjast.

##### Joonis L

#### △ ETTEVAATUS

##### Vigastusohht

Kruvikeerajate kasutamisel esineb torke- ja löikevigastuste ning varakahjustuste oht libisemise tõttu.

Kasutage kruvikeerajaid ettevaatlikult.

- a Kaugutage klamber kruvikeerajaga välja.
  - b Tõmmake kõrgsurvedüüs välja.
3. Paigaldage kõrgsurvedüüs pesuharjale vastupidises järjekorras.

### Kõrgsurvedüüsi puhastamine

1. Võtke kõrgsurvedüüs maha, vt peatükki *Kõrgsurvedüüsi mahavõtmine / paigaldamine*.
2. Loputage kõrgsurvedüüsi puhta veega mõlemas suunas. Asendage kahjustatud kõrgsurvedüüs uuega.
3. Paigaldage kõrgsurvedüüs, vt peatükki *Kõrgsurvedüüsi mahavõtmine / paigaldamine*.

## Abi rikete korral

Riketel on sageli lihtsad põhjused, mille saate järgneva ülevaate abil ise kõrvaldada. Kahtluse korral või siin ni-

metamata rikete puhul pöörduge palun volitatud klienditeeninduse poole.

Viga	Põhjus	Kõrvaldamine
Kõrgsurvepesur ei tekita rõhku või pulseerib.	Kõrgsurvedüüs on ummistunud või kahjustatud.	<ol style="list-style-type: none"><li>1. Võtke kõrgsurvedüüs maha, vt peatükki <i>Kõrgsurvedüüsi mahavõtmine / paigaldamine</i>.</li><li>2. Kontrollige kõrgsurvedüüsi ummistuse suhtes ja vajaduse korral puhastage, vt peatükki <i>Kõrgsurvedüüsi puhastamine</i>.</li><li>3. Kontrollige kõrgsurvedüüsi kahjustuste suhtes ning vajaduse korral asendage uuega.</li><li>4. Loputage pesuharja ilma kõrgsurvedüüsita puhta veega.</li><li>5. Paigaldage kõrgsurvedüüs, vt peatükki <i>Kõrgsurvedüüsi mahavõtmine / paigaldamine</i>.</li></ol>



Viga	Põhjus	Kõrvaldamine
Vahudüüsi ei välju puhastusvahtu või väljub liiga vähe.	Puhastusfunktsioonide seaderõngas ei ole keeratud asendisse „Puhastusvaht“.	1. Keerake puhastusfunktsioonide seaderõngas asendisse „Puhastusvaht“, vt peatükki <i>Puhastusfunktsiooni seadistamine</i> .
	Puhastusvahendi paagis ei ole puhastusvahendit või on seda liiga vähe.	1. Valage puhastusvahendi paaki sobivat puhastusvahendit, vt peatükki <i>Puhastusvahendi lisamine</i> .
	Puhastusvahendi paaki ja vahudüüsi ei loputatud pärast kasutamist puhta veega ja need on kuivanud puhastusvahendi tõttu ummistunud.	1. Valage puhastusvahend tagasi puhastusvahendi pudelisse, vt peatükki <i>Puhastusvahendi paagi ja vahudüüsi loputamine</i> . 2. Täitke puhastusvahendi paak puhta külma veega. 3. Keerake puhastusfunktsiooni seaderõngas asendisse „Puhastusvaht“ ja vajutage kõrgsurvepüstolit, et vahudüüsi loputada. 4. Kui vahtu jätkuvalt ei välju, siis avage puhastusvahendi paagi kaas ja kastke pesuhari 1 tunniks puhtasse külma vette. 5. Täitke puhastusvahendi paak puhta külma veega ja vajutage kõrgsurvepüstolit umbes 30 sekundit, et vahudüüsi loputada. 6. Tühjendage puhastusvahendi paak. 7. Valage puhastusvahend puhastusvahendi paaki, vt peatükki <i>Puhastusvahendi lisamine</i> .

## Garantii

Igas riigis kehtivad meie volitatud müügiesindaja antud garantiitingimused. Seadmel esinevad mistahes rikked kõrvaldame garantiajal tasuta, kui põhjuseks on materjali- või tootmisviga. Garantiiuhtumil pöörduge ostu töendava dokumendiga oma edasimüüja või lähima volitatud klienditeeninduse poole. (Aadressi vt tagaküljelt)

## Saturs

Vispärilgas norādes.....	105
Drošības norādes.....	105
Attēli un apraksti šajā lietošanas instrukcijā.....	105
Apkārtējās vides aizsardzība.....	105
Noteikumiem atbilstoša lietošana.....	106
Piederumi un rezerves daļas.....	106
Piegādes komplekts.....	106
Ierīces apraksts.....	106
Ekspluatācijas uzsākšana.....	106
Tīrīšanas līdzekļa iepildīšana.....	106
Darbība.....	107
Pēc lietošanas.....	108
Uzglabāšana.....	108
Kopšana un apkope.....	108
Palīdzība traucējumu gadījumā.....	108
Garantija.....	109

## Vispärilgas norādes



Pirms ierīces pirmās lietošanas izlasiet šo instrukciju oriģinālvalodā, kā arī Kärcher augstspiediena tīrītāja lietošanas instrukciju un drošības norādes, ar kuriem ierīci paredzēts lietot. Rīkojieties saskaņā ar tām. Saglabājiet visas instrukcijas vēlākai izmantošanai vai nodošanai nākamajam īpašniekam.

## Drošības norādes

### ⚠ UZMANĪBU

- Nedarbiniet ierīci, kamēr tās tuvumā atrodas citi cilvēki vai dzīvnieki.
- Pēc tīrīšanas darbu pabeigšanas izslēdziet augstspiediena tīrītāju un pirms ierīces pārbaudes vai apkopes atvienojiet ierīci no augstspiediena pistoles.
- Atsītienu radīts savainojuma apdraudējums. Ieņemiet stabilu pozīciju un stingri turiet augstspiediena pistoli.
- Maksimālā pieļaujamā ūdens temperatūra ir 60°C.

### IEVĒRĪBAI

#### Bojājumu risks!

Bojājumu risks pārkāpuma maza augstspiediena sprauslas atstatuma dēļ.

Darbiniet augstspiediena pistoli tikai tik ilgi, kamēr augstspiediena sprausla atrodas pietiekamā atstatumā no virsmām.

Ieturiet vismaz 30 cm atstatumu starp krāsotajām virsmām un augstspiediena sprauslu.

### Norādījums

- Ir svarīgi ievērot arī drošības norādes un izmantotā augstspiediena tīrītāja lietošanas instrukcijas, kā arī vietējos likumus, noteikumus un rīkojumus.

## Attēli un apraksti šajā lietošanas instrukcijā

Attēli un apraksti šajā lietošanas instrukcijā var atšķirties no Jūsu ierīces piegādes komplektācijas un aprīkojuma.

### Norādījums

Paturētas tiesības uz tehniskajām izmaiņām.

## Apkārtējās vides aizsardzība



Iepakojšanas materiālus ir iespējams pārstrādāt atkārtoti. Lūdzu, atbrīvojieties no iepakojuma viudei draudzīgā veidā.



Nolietotās ierīces satur vērtīgus pārstrādājamus materiālus, kurus būtu jānodod pārstrādei. Tādēļ, lūdzu, nododiet vecās ierīces izmantojot atbilstošas savākšanas sistēmas.



Darbus ar tīrīšanas līdzekļiem drīkst veikt tikai uz darba virsmām, kas ir nodrošinātas pret šķidruma noteci, ar pieslēgumu netīrā ūdens kanalizācijai. Neļaujiet tīrīšanas līdzekļiem nokļūt ūdenstilpnēs vai zemē.

### Informācija par sastāvdaļām (REACH)

Pašreizējo informāciju par sastāvvielām atradīsiet: [www.kaercher.de/REACH](http://www.kaercher.de/REACH)

## Noteikumiem atbilstoša lietošana

Mazgāšanas birste WB 7 Plus apvieno trīs tīrīšanas funkcijas un ir ideāli piemērota tādu virsmu tīrīšanai, kā, piem., krāsotas, stikla vai plastmasas (dārza mēbeles, sportlīdzekļi, motocikli, ziemas dārzī, garāžas durvis, rullo žalūzijas, u.c.).

Mazgāšanas birsti iespējams izmantot ar visām Kärcher Home & Garden K 2 līdz K 7 klases augstspiediena tīrīšanas ierīcēm.

Mazgāšanas birsti var izmantot iekštelpās, piem., veļas mazgātavās vai garāžās, ja vien ir ūdens novadīšanas iespēja.

Izmantojiet mazgāšanas birsti tikai sadzīves vajadzībām.

## Piederumi un rezerves daļas

Izmantot tikai oriģinālos piederumus un oriģinālās rezerves daļas, jo tie garantē drošu un nevainojamu ierīces darbību.

Informāciju par piederumiem un rezerves daļām skatīt [www.kaercher.com](http://www.kaercher.com).

## Piegādes komplekts

Izpakojot ierīci, ar lietošanas instrukcijas starpniecību pārbaudiet iepakojuma saturu, vai tas ir pilnīgs un nav bojāts. Ja trūkst piederumu vai transportēšanas laikā radušies bojājumi, sazinieties, lūdzu, ar savu izplatītāju.

## Ierīces apraksts

Attēlus skatiet grafika lappusē

### Attēls A

- ① Mazgāšanas birste
- ② Tīrīšanas funkciju iestatīšanas gredzens
- ③ Bajonetes savienojums
- ④ Uzmavuzgrieznis
- ⑤ Tīrīšanas līdzekļa tvertnes vāks
- ⑥ Skava
- ⑦ Augstspiediena sprausla
- ⑧ Putu sprausla
- ⑨ Sari
- ⑩ Malu aizsargs
- ⑪ Tīrīšanas līdzekļa tvertne

## Ekspluatācijas uzsākšana

1. Izslēdziet augstspiediena mazgātāju.
2. Pieslēdziet mazgāšanas birsti augstspiediena pistolei.

### Norādījumi

*Nepieciešamības gadījumā var izmantot KÄRCHER pagarinājuma caurules.*

*Montāžas laikā pievērsiet uzmanību stingram ierīces detaļu savienojumam.*

### Attēls B

- a Pilnībā atskrūvējiet uzmavuzgriezni.
  - b Iespiediet bajonetes savienojumu augstspiediena pistoles stiprinājumā.
  - c Pagrieziet mazgāšanas birsti par 90° pulkstenrādītāja virzienā, līdz bajonetes savienojums nokļūst stiprinājumā.
- Nepieciešamības gadījumā pagrieziet mazgāšanas birsti par 90° pretēji pulkstenrādītāja virzienam, lai sari būtu vērsti uz augšu.*
- d Pievelciet uzmavuzgriezni.

## IEVĒRĪBAI

### Bojājumu risks!

*Viegli sabojājumu vai krāsotu virsmu bojājumu risks, ko rada netīrumu daļiņas.*

*Saru bojājumu risks.*

*Nekad nenovietojiet un nelieciet mazgāšanas birsti uz sariem, lai neuzkrātu netīrumu daļiņas un nesabojātu sarus.*

*Vienmēr novietojiet mazgāšanas birsti tā, lai sari būtu vērsti uz augšu.*

### Attēls C

3. Mazgāšanas birstes noņemšana notiek apgriezta secībā.

## Tīrīšanas līdzekļa iepildīšana

### ⚠ BĪSTAMI

#### Veselības apdraudējums!

*Ja tīrīšanas līdzeklis tiek lietots nepareizi, pastāv nopietns veselības apdraudējuma risks.*

*Ņemiet vērā tīrīšanas līdzekļa ražotāja drošības datu lapu, jo īpaši norādes, kas attiecas uz personīgo aizsargaprīkojumu.*

## IEVĒRĪBAI

### Bojājumu risks!

*Bojājumu risks, izmantojot nepiemērotus tīrīšanas līdzekļus.*

*Neizmantojiet nepiemērotus tīrīšanas līdzekļus, kas var sabojāt ierīci un tīrāmo priekšmetu.*

### Norādījumi

*Mēs iesakām izmantot Kärcher tīrīšanas līdzekļus, piem., Kärcher universālo tīrīšanas līdzekli, plastmasas tīrīšanas līdzekli, auto šampūnu.*

1. Atveriet tīrīšanas līdzekļa tvertnes vāku, uzmanīgi pavelkot to uz augšu no uzpildes atveres pagriežot uz sāniem.

### Attēls D

2. Mazliet nolieciet mazgāšanas birsti uz leju.
3. Tīrīšanas līdzekļa tvertnē iepildiet tīrīšanas līdzekli. Iepildiet tīrīšanas līdzekli lēnām, lai izvairītos no burbulīšu veidošanās. Uzpildiet maksimāli līdz korpusa malai (bultiņa).
4. Pagrieziet atpakaļ tīrīšanas līdzekļa tvertnes vāku un iespiediet to uzpildes atverē.

## Darbība

### Tīršanas funkcijas iestatīšana

#### IEVĒRĪBA!

##### Bojājumu risks!

Pagriezot tīršanas funkciju iestatīšanas gredzenu, kad tiek darbināta augstspiediena pistole, var tikt bojāta mazgāšanas birste.

Negrieziet tīršanas funkciju iestatīšanas gredzenu, kamēr augstspiediena pistole ir aktivizēta.

1. Pagrieziet tīršanas funkciju iestatīšanas gredzenu uz atbilstošo simbolu, lai iestatītu vēlamo tīršanas funkciju.

##### Attēls E

	<b>Plakanā strūkļa</b> Kad augstspiediena pistole tiek darbināta, no augstspiediena sprauslas izplūst plakana strūkļa. Pielietojums: <ul style="list-style-type: none"><li>• priekštīršana, rupju netīrumu noņemšana;</li><li>• rūpīga galvenā tīršana;</li><li>• tīršanas putu un atdalīto netīrumu noskalošana</li></ul>
	<b>Tīršanas putas</b> Kad tiek darbināta augstspiediena pistole, no putu sprauslas izplūst tīršanas putas. Pielietojums: <ul style="list-style-type: none"><li>• tīršanas līdzekļu uzklāšana</li></ul>
	<b>Mazgāšanas birste</b> Kad tiek darbināta augstspiediena pistole, saru zonā izplūst ūdens. Pielietojums: <ul style="list-style-type: none"><li>• Saudzīga, mehāniska galvenā tīršana ar ūdeni apskalojiem sariem. Netīrumu atdalīšana un pastāvīga skalošana, lai izvairītos no virsmas bojājumiem.</li></ul>

### Priekštīršana

#### IEVĒRĪBA!

##### Virsmu bojājumi

Viegli sabojājumu vai krāsotu virsmu bojājumi nepietiekama augstspiediena sprauslas atstatuma dēļ.

Ieturiet strūkļas attālumu vismaz 30 cm no viegli sabojājamām vai krāsotām virsmām.

Nefiksējieties vienā pozīcijā, bet gan tīršanas laikā pastāvīgi pārvietojiet mazgāšanas birsti.

Vispirms pārbaudiet tīršanas funkcijas neuzkrītošā vietā.

1. Iestatiet tīršanas funkciju "Plakanā strūkļa", skatīt nodaļu *Tīršanas funkcijas iestatīšana*.

2. Darbiniet augstspiediena pistoli un veiciet virsmu piekštīršanu virzienā no apakšas uz augšu.

##### Attēls F

### Tīršanas putu uzklāšana

1. Iestatiet tīršanas funkciju "Tīršanas putas", skatīt nodaļu *Tīršanas funkcijas iestatīšana*.

2. Iestatiet augstāko spiediena līmeni augstspiediena pistolēm ar spiediena kontroli, lai panāktu optimālu putu veidošanos.

#### IEVĒRĪBA!

##### Bojājumu risks!

Tīršanas putas var sabojāt karstas virsmas un pārāk ilgi iedarbojoties.

Neuzklājiet tīršanas putas uz karstām virsmām un ievērojiet maksimālo iedarbības laiku.

Neļaujiet tīršanas putām nožūt.

3. Darbiniet augstspiediena pistoli un uzklājiet tīršanas putas virzienā no apakšas uz augšu uz tīrāmām virsmām.

##### Norādījums

Ja putu izplūde ir maza vai tīršanas līdzekļa tvētnē ir palicis tikai neliels daudzums, nedaudz nolieciet putu sprauslu uz leju, kā parādīts attēlā, vai uzpildiet tīršanas līdzekli.

##### Norādījums

Tīršanas līdzeklis labāk iedarbojas uz sausas virsmas.

##### Attēls G

### Tīršana ar mazgāšanas birsti

#### IEVĒRĪBA!

##### Lakas bojājumi

Virsmu bojājumi, ko rada netīra mazgāšanas birste.

Pirms mazgāšanas birstes ievietošanas pārbaudiet, vai tajā nav netīrumu vai citas daļiņas.

1. Iestatiet tīršanas funkciju "Mazgāšanas birste", skatīt nodaļu *Tīršanas funkcijas iestatīšana*.

#### IEVĒRĪBA!

##### Bojājumu risks!

Virsmu bojājumi rupju netīrumu dēļ.

Pirms katras mazgāšanas birstes lietošanas ar plakano strūkļu notīriet rupjos netīrumus no tīrāmām virsmām, skatīt nodaļu *Priekštīršana*.

#### IEVĒRĪBA!

##### Bojājumu risks!

Bojājumu risks pārmērīga spēka dēļ.

Virziet mazgāšanas birsti pār virsmām ar nelielu spēku, lai izvairītos no bojājumiem, kas radušies saskarē ar mazgāšanas birstes korpusu.

Turklāt malu aizsargs pasargā no saskares ar viegli sabojājamām virsmām.

2. Izmantojiet augstspiediena pistoli un izmantojiet mazgāšanas birsti, lai notīrītu virsmas no apakšas uz augšu.

##### Attēls H

### Pēctīršana

#### IEVĒRĪBA!

##### Virsmu bojājumi

Viegli sabojājumu vai krāsotu virsmu bojājumi nepietiekama augstspiediena sprauslas atstatuma dēļ.

Ieturiet strūkļas attālumu vismaz 30 cm no viegli sabojājamām vai krāsotām virsmām.

Nefiksējieties vienā pozīcijā, bet gan tīršanas laikā pastāvīgi pārvietojiet mazgāšanas birsti.

Vispirms pārbaudiet tīršanas funkcijas neuzkrītošā vietā.

##### Pēctīršana:

1. Iestatiet tīršanas funkciju "Plakanā strūkļa", skatīt nodaļu *Tīršanas funkcijas iestatīšana*.

2. Darbiniet augstspiediena pistoli un virzienā no apakšas uz augšu noskalojiet atlikušos netīrumus un tīršanas putas.

##### Attēls F

## Pēc lietošanas

### Tīrīšanas līdzekļa tvertnes un putu sprauslas skalošana

#### IEVĒRĪBA!

##### Bojājumu risks!

Bojājumu risks, aizsērējot putu sprauslai ar izžuvušu tīrīšanas līdzekli.

Pēc katras tīrīšanas līdzekļa lietošanas izskalojiet tīrīšanas līdzekļa tvertni un putu sprauslu.

1. Atveriet tīrīšanas līdzekļa tvertnes vāku, uzmanīgi pavelkot to uz augšu no uzpildes atveres un pagriežot uz sāniem.

##### Attēls I

2. Ielejiet neizmantoto tīrīšanas līdzekli no tīrīšanas līdzekļa tvertnes atpakaļ tīrīšanas līdzekļa pudelē.

3. Piepildiet tīrīšanas līdzekļa tvertni aptuveni līdz pupei ar tīru ūdeni, izceliet ārā un iztukšojiet.

4. Piepildiet tīrīšanas līdzekļa tvertni ar tīru ūdeni.

5. Pagrieziet tīrīšanas funkcijas iestatīšanas gredzenu pozīcijā "Tīrīšanas putas".

6. Darbiniet augstspiediena pistoli apm. 15 sekundes. Putu sprausla tiek izskalota.

7. Iztukšot tīrīšanas līdzekļu tvertni.

8. Pagrieziet atpakaļ tīrīšanas līdzekļa tvertnes vāku un iespiediet to uzpildes atverē.

### Mazgāšanas birstes tīrīšana

Pēc katras lietošanas reizes rūpīgi iztīriet un nosusiniet mazgāšanas birsti.

1. Noņemiet mazgāšanas birsti no augstspiediena pistoles, skatīt nodaļu *Ekspluatācijas uzsākšana*.

2. Rūpīgi izskalojiet mazgāšanas birsti ar tīru ūdeni, īpaši sarus.

##### Attēls J

#### IEVĒRĪBA!

##### Bojājumu risks!

Novietojot mazgāšanas birsti uz sariem, pastāv paliekot deformācijas risks.

Nenovietojiet mazgāšanas birsti, atbalstot uz sariem.

3. Spēcīgi izkراتiet mazgāšanas birsti un nolieciet to ar sariem uz augšu.

##### Attēls K

4. Ļaujiet mazgāšanas birstei pilnībā izžūt.

## Uzglabāšana

#### IEVĒRĪBA!

##### Bojājumu risks!

Novietojot mazgāšanas birsti uz sariem, pastāv paliekot deformācijas risks.

Nenovietojiet mazgāšanas birsti, atbalstot uz sariem.

Uzglabājiet iztīrīto, sauso mazgāšanas birsti pret salu drošā vietā ar sariem uz augšu.

##### Attēls K

## Kopšana un apkope

### Augstspiediena sprauslas noņemšana/uzstādīšana

1. Noņemiet mazgāšanas birsti no augstspiediena pistoles, skatīt nodaļu *Ekspluatācijas uzsākšana*.

2. Izņemiet augstspiediena sprauslu no mazgāšanas birstes.

##### Attēls L

#### ⚠ UZMANĪBU

##### Savainošanās risks

Lietojot skrūvgriežus, tiem noslīdot, pastāv durtu brūču, grieztu savainojumu un īpašuma bojājumu risks.

Uzmanīgi izmantojiet skrūvgriežus.

a Izceliet skavu ar skrūvgriezi.

b Izvelciet augstspiediena sprauslu.

3. Uzstādiet augstspiediena sprauslu mazgāšanas birstē apgriezātā secībā.

### Augstspiediena sprauslas tīrīšana

1. Demontējiet augstspiediena sprauslu, skatīt nodaļu *Augstspiediena sprauslas noņemšana/uzstādīšana*.

2. Augstspiediena sprauslu abos virzienos izskalojiet ar tīru ūdeni. Nomainiet bojātu augstspiediena sprauslu.

3. Uzstādiet augstspiediena sprauslu, skatiet nodaļu *Augstspiediena sprauslas noņemšana/uzstādīšana*.

## Palīdzība traucējumu gadījumā

Traucējumu cēloņi bieži vien ir vienkārši un tos ar turpmākā pārskata palīdzību var novērst pašu spēkiem.

Šaubu vai nenorādītu traucējumu gadījumā, lūdzu, vērsieties autorizētā klientu servisā.

Kļūda	Cēlonis	Novērsšana
Augstspiediena tīrītājs nerada spiedienu vai pulsē.	Augstspiediena sprausla ir nosprostota vai bojāta.	<ol style="list-style-type: none"><li>Demontējiet augstspiediena sprauslu, skatīt nodaļu <i>Augstspiediena sprauslas noņemšana/uzstādīšana</i>.</li><li>Pārbaudiet, vai augstspiediena sprauslas nav nosprostotas, un nepieciešamības gadījumā iztīriet, skatīt nodaļu <i>Augstspiediena sprauslas tīrīšana</i>.</li><li>Pārbaudiet, vai augstspiediena sprauslas nav bojātas, un nepieciešamības gadījumā nomainiet.</li><li>Izskalojiet mazgāšanas suku ar tīru ūdeni bez augstspiediena sprauslas.</li><li>Uzstādiet augstspiediena sprauslu, skatiet nodaļu <i>Augstspiediena sprauslas noņemšana/uzstādīšana</i>.</li></ol>

Kjūda	Cēlonis	Novēšana
No putu sprauslas neizplūst tīrīšanas putas vai izdalās pārāk maz.	Tīrīšanas funkciju iestatīšanas gredzens nav pagriezts pozīcijā "Tīrīšanas putas".	1. Pagrieziet tīrīšanas funkciju iestatīšanas gredzenu pozīcijā "Tīrīšanas putas", skatīt nodaļu <i>Tīrīšanas funkcijas iestatīšana</i> .
	Tīrīšanas līdzekļa tvertnē nav vai pārāk maz mazgāšanas līdzekļa.	1. Piepildiet tīrīšanas līdzekļa tvertni ar piemērotu tīrīšanas līdzekli, skatīt nodaļu <i>Tīrīšanas līdzekļa iepildīšana</i> .
	Tīrīšanas līdzekļa tvertnē un putu uzgalis pēc lietošanas netika izskaloti ar tīru ūdeni un ir aizsērējuši ar izžuvušu mazgāšanas līdzekli.	1. Ielejiet tīrīšanas līdzekli atpakaļ tīrīšanas līdzekļa pudelē, skatīt nodaļu <i>Tīrīšanas līdzekļa tvertnes un putu sprauslas skalošana</i> . 2. Piepildiet tīrīšanas līdzekļa tvertni ar tīru, aukstu ūdeni. 3. Pagrieziet tīrīšanas funkciju iestatīšanas gredzenu pozīcijā "Tīrīšanas putas" un izmantojiet augstspiediena pistoli, lai izskalotu putu sprauslu. 4. Ja joprojām nav putu, atveriet tīrīšanas līdzekļa tvertnes vāku un pilnībā iegremdējiet mazgāšanas birsti tīrā, aukstā ūdenī uz 1 stundu. 5. Piepildiet tīrīšanas līdzekļa tvertni ar tīru, aukstu ūdeni un darbiniet augstspiediena pistoli apm. 30 sekundes, lai izskalotu putu sprauslu. 6. Iztukšot tīrīšanas līdzekļu tvertni. 7. Iepildiet tīrīšanas līdzekli tīrīšanas līdzekļa tvertnē, skatīt nodaļu <i>Tīrīšanas līdzekļa iepildīšana</i> .

## Garantija

Katrā valstī ir spēkā mūsu uzņēmuma atbildīgās sabiedrības izdotie garantijas nosacījumi. Garantijas termiņa ietvaros iespējamos Jūsu iekārtas darbības traucējumus mēs novērsim bez maksas, ja to cēlonis ir materiāla vai ražošanas defekts. Garantijas remonta nepieciešamības gadījumā ar pirkumu apliecināto dokumentu griežieties pie tirgotāja vai tuvākajā pilnvarotajā klientu apkalpošanas dienestā.  
(Adresi skatīt aizmugurē)

## Turinys

Bendrieji nurodymai.....	109
Saugos nurodymai .....	109
Šioje naudojimo instrukcijoje pateikiami paveikslėliai ir aprašymai.....	110
Aplinkos apsauga .....	110
Numatomas naudojimas.....	110
Priedai ir atsarginės dalys .....	110
Tiekimo rinkinys.....	110
Prietaiso aprašymas.....	110
Naudojimo pradžia .....	110
Valiklio įpylimas .....	110
Naudojimas .....	111
Baigus naudoti.....	112
Sandėliavimas .....	112
Techninė priežiūra ir eksploatacinės parengties užtikrinimas .....	112
Trikčių šalinimas .....	112
Garantija .....	113

## Bendrieji nurodymai



Prieš naudodami prietaisą pirmą kartą, perskaitykite šią originalią naudojimo instrukciją, taip pat „Kärcher“ aukšto slėgio valymo prietaiso, su kuriuo bus naudojamas prietaisas, naudojimo instrukciją ir saugos instrukciją. Atsižvelkite į jas.

Išsaugokite originalią eksploataavimo instrukciją, kad galėtumėte vėliau ją pasinaudoti arba perduoti kitam savininkui.

## Saugos nurodymai

### ⚠ **ATSARGIAI**

- Nedirbkite su prietaisu, jeigu šalia jo yra kitų žmonių ar gyvūnų.
- Prieš imdamiesi prietaisą tikrinti arba atlikti einamąjį jo remontą baigę valymo darbus išjunkite aukšto slėgio valytuvą ir atjunkite valytuvą nuo aukšto slėgio pistoleto.
- Atatranka gali sužaloti. Stenkitės stovėti stabiliai, tvirtai laikykite aukšto slėgio pistoletą.
- Didžiausia leidžiamoji vandens temperatūra yra 60°C.

### **DĖMESIO**

#### **Pažeidimo pavojus!**

Pažeidimo pavojus, jeigu tarp aukšto slėgio antgalių būtų per mažas atstumas.

Aukšto slėgio pistoletą įjunkite tik tada, kai aukšto slėgio antgalis yra pakankamu atstumu nuo paviršiaus. Tarp dažytų paviršių ir aukšto slėgio antgalio užtikrinkite ne mažesnę kaip 30 cm atstumą.

#### **Pastaba**

- Taip pat privalote laikytis naudojamo aukšto slėgio valytuvo saugos ir naudojimo instrukcijų bei nacionalinių įstatymų, taisyklių ir potvarkių.

## Šioje naudojimo instrukcijoje pateikiami paveikslėliai ir aprašymai

Šioje naudojimo instrukcijoje pateikiami paveikslėliai ir aprašymai gali skirtis, atsižvelgiant į Jūsų prietaiso komplektaciją ir įrangą.

### Pastaba

Pasilikame teisę daryti techninius pakeitimus.

## Aplinkos apsauga



Pakuotės medžiagos gali būti perdirbamos. Pakuotės atliekas prašome šalinti laikantis aplinkos apsaugos teisės aktų reikalavimų.



Senuose prietaisuose yra vertingų ir perdirtbi tinkamų medžiagų, kurios turi būti perdirtos. Todėl pašalinkite senus prietaisus tinkamose surinkimo sistemose.



Darbus naudojant valiklius leidžiama taikyti tik vandeniui atspariems darbiniais paviršiams su jungtimi prie nešvaraus vandens kanalizacijos. Užtikrinkite, kad valiklis nepatektų į vandens telkinius arba įsiskverbtų į dirvožemį.

### Nuorodos dėl sudedamųjų medžiagų (REACH)

Naujausią informaciją apie sudedamąsias medžiagas rasite: [www.kaercher.de/REACH](http://www.kaercher.de/REACH)

## Numatomas naudojimas

Plovimo šepetys WB 7 Plus pritaikytas trimis valymo funkcijoms ir patikimai valo šiuos paviršius, pvz., dažus, stiklą arba plastiką (sodo baldai, transporto priemonės, motociklai, žiemos sodai, garažo vartai, ritininės užuolaidas, žaliuzes ir t. t.).

Teleskopinį purkštą galima naudoti su visais „Kärcher“ „Home & Garden“ K2–K7 klasių aukšto slėgio valytuvais.

Uždarose patalpose, pvz., skalbyklose ar garažuose, plovimo šepetį galima naudoti, jeigu numatyta vandens nutekėjimo galimybė.

Plovimo šepetį naudokite tik namų ūkio reikmėms.

## Priedai ir atsarginės dalys

Naudokite tik originalius priedus ir originalas atsargines dalis – taip užtikrinsite, kad įrenginys veiktų patikimai ir be triukščių.

Informaciją apie priedus ir atsargines dalis rasite svetainėje [www.kaercher.com](http://www.kaercher.com).

## Tiekimo rinkinys

Išpakavę prietaisą, naudodamiesi naudojimo instrukcija patikrinkite, ar kartoninėje dėžėje yra visos dalys ir ar jos nepažeistos. Jeigu trūksta priedų arba aptikote gabenant padarytų pažeidimų, praneškite apie tai savo pardavėjui.

## Prietaiso aprašymas

### Pav. žr. iliustracijų puslapyje Paveikslas A

- 1 Plovimo šepetys
- 2 Valymo funkcijų reguliavimo žiedas
- 3 Kaištinė jungtis
- 4 Gaubiamoji veržlė
- 5 Valiklio talpyklos dangtis
- 6 Spaustukas

- 7 Aukštojo slėgio antgalis
- 8 Putų antgalis
- 9 Šeriai
- 10 Kraštų apsauga
- 11 Valiklio talpykla

## Naudojimo pradžia

1. Išjunkite aukštojo slėgio valytuvą.
2. Prie aukštojo slėgio pistoleto prijunkite plovimo šepetį.

### Pastaba

Jeigu reikia, galima naudoti „KÄRCHER“ ilginimo vamzdžius.

Montuodami užtikrinkite, kad prietaiso dalys tvirtai susijungtų.

### Paveikslas B

- a Visiškai atsukite gaubiamąją veržlę.
- b Įstumkite kaištinę jungtį į aukštojo slėgio pistoleto lizdą.
- c Pasukite plovimo šepetį 90° kampu pagal laikrodžio rodyklę, kad kaištinė jungtis užsifiksuotų lizde.  
Jeigu būtina, pasukite plovimo šepetį 90° kampu prieš laikrodžio rodyklę, kad šeriai būtų nukreipti į viršų.
- d Prisukite gaubiamąją veržlę.

## DĖMESIO

### Pažeidimo pavojus!

Pavojus pažeisti neatsparius arba dažytus paviršius dėl sukauptų purvo dalelių.

Pavojus pažeisti šerius.

Draudžiama statyti plovimo šepetį ant šerių, kad neprikaupytų nešvarumų dalelių ir kad nebūtų pažeisti šeriai. Plovimo šepetį visada dėkite taip, kad šeriai būtų nukreipti į viršų.

### Paveikslas C

3. Plovimo šepetys įstatomas atvirkštine tvarka.

## Valiklio įpylimas

### ⚠ PAVOJUS

#### Pavojus sveikatai!

Netinkamai naudojant valiklį kyla didelis pavojus paakenkti sveikatai.

Atsižvelkite į valiklio gamintojo saugos duomenų lapą, ypač nurodymus dėl asmeninių apsaugos priemonių.

## DĖMESIO

### Pažeidimo pavojus!

Naudojant netinkamą valiklį kyla pavojus, kad nepavyks išengti pažeidimų.

Nenaudokite netinkamo valiklio, kuris galėtų pažeisti prietaisą arba valomą daiktą.

### Pastaba

Rekomenduojame naudoti „Kärcher“ valiklius, pvz., „Kärcher“ universaliųjų valiklių, plastikų valiklių, automobilių šampūnų.

1. Atlaisvinkite valiklio talpyklos dangtelį, šiek tiek patraukdami jį į viršų iš pildymo angos ir pasukdami į šoną.

### Paveikslas D

2. Plovimo šepetį šiek tiek palenkite žemyn.
3. Į valiklio talpyklą pripilkite valiklio.  
Kad nesudarytų burbuliukų, valiklį pilkite iš lėto. Pripildykite ne daugiau kaip iki korpuso krašto (rodyklė).

4. Atsukite vaiklio talpyklos dangtelį ir įspauskite jį į pripildymo angą.

## Naudojimas

### Valymo funkcijos nustatymas

#### DĖMESIO

##### Pažeidimo pavojus!

Sukdami valymo funkcijų reguliavimo žiedą, kai aukštojo slėgio pistoletas yra įjungtas, galite sugadinti plovimo šepetį.

Nesukite valymo funkcijų reguliavimo žiedo, kol įjungtas aukštojo slėgio pistoletas.

- Norėdami nustatyti norimą valymo funkciją, pasukite valymo funkcijos reguliavimo žiedą atitinkamo simbolio link.

#### Paveikslas E

	<p><b>Plokščioji srovė</b> Kai aukštojo slėgio pistoletas įjungiamas, iš aukštojo slėgio antgalio išsiveržia plokščioji srovė.</p> <p>Naudojimas:</p> <ul style="list-style-type: none"> <li>Išankstinis valymas, stambių nešvarumų atlaisvinimas</li> <li>Kruopštus pagrindinis valymas</li> <li>Valomųjų putų ir atsilaisvintųjų nešvarumų nuplovimas</li> </ul>
	<p><b>Valomosios putos</b> Įjungus aukštojo slėgio pistoletą, iš putų antgalio išsiskiria valymo putos.</p> <p>Naudojimas:</p> <ul style="list-style-type: none"> <li>Valiklių paskleidimas</li> </ul>
	<p><b>Plovimo šepetys</b> Kai įjungiamas aukštojo slėgio pistoletas, vanduo išbėga iš šerių zonos.</p> <p>Naudojimas:</p> <ul style="list-style-type: none"> <li>Tausojantis mechaninis pagrindinis valymas su vandeniu skalajamais šeriais. Atlaisvinkite ir nuolat nuplaukite nešvarumus, kad paviršiai nebūtų pažeidžiami.</li> </ul>

### Pirminis valymas

#### DĖMESIO

##### Paviršiaus pažeidimai

Neatsparių arba dažytų paviršių pažeidimas neužtikrinus pakankamo atstumo nuo aukštojo slėgio antgalio. Nuo neatsparių arba dažytų paviršių išlaikykite bent 30 cm atstumą tarp purkštukų.

Nesustokite vienoje vietoje – plovimo šepetį nuolat judinkite.

Valymo funkcijas pirmiausiai išbandykite mažiau pastebimoje vietoje.

- Nustatykite valymo funkciją „Plokščioji srovė“, žr. skyrių *Valymo funkcijos nustatymas*.
- Įjunkite aukštojo slėgio pistoletą ir išvalykite paviršius nuo apačios iki viršaus.

#### Paveikslas F

### Valomųjų putų paskleidimas

- Nustatykite valymo funkciją „Valymo putos“, žr. skyrių *Valymo funkcijos nustatymas*.
- Naudodami aukštojo slėgio pistoletus su slėgio reguliavimu nustatykite aukščiausią slėgio lygį, kad būtų pasiektas optimalus putų susidarymas.

#### DĖMESIO

##### Pažeidimo pavojus!

Valymo putas gali pažeisti karštus paviršius ir įžeigu juos veikty pernelyg ilgai.

Nepaskleiskite valymo putų ant karštų paviršių ir atsisveikite į ilgiausią poveikio trukmę.

Užtikrinkite, kad valymo putos neišdžiūtų.

- Įjunkite aukštojo slėgio pistoletą ir paskleiskite valymo putas ant valomųjų paviršių iš apačios į viršų.

##### Pastaba

Jeigu putų išsiskiria mažai arba valikliu talpykloje likęs kiekis yra mažas, pakreipkite putų antgalį šiek tiek žemyn, kaip parodyta pav., arba papildykite jį valikliu.

##### Pastaba

Valiklis veiksmingiau veikia sausą paviršių.

#### Paveikslas G

### Valykite plovimo šepėčiu

#### DĖMESIO

##### Dažų sluoksnių pažeidimai

Paviršių pažeidimai naudojant nešvarų plovimo šepetį.

Prieš imdamiesi naudoti patikrinkite, ar plovimo šepetys nėra užterštas ir ar jame nėra kitokių dalelių.

- Nustatykite valymo funkciją „Plovimo šepetys“, žr. skyrių *Valymo funkcijos nustatymas*.

#### DĖMESIO

##### Pažeidimo pavojus!

Paviršių pažeidimai, kuriuos sukelia stambieji nešvarumai.

Prieš kiekvieną kartą imdamiesi naudoti plovimo šepetį nuo valomųjų paviršių plokščiaja srove pašalinkite stambiuosius nešvarumus, žr. skyrių *Pirminis valymas*.

#### DĖMESIO

##### Pažeidimo pavojus!

Pavojus pažeisti, jeigu būtų naudojama per didelė jėga. Vedžiokite plovimo šepetį per paviršius tik nedidele jėga, kad išvengtumėte sąlyčio su plovimo šepėčio korpusu keliamų pažeidimų.

Be to, kraštų apsauga apsaugo nuo sąlyčio su neatspariais paviršiais.

- Įjunkite aukštojo slėgio pistoletą ir plovimo šepėčiu valykite paviršius nuo apačios iki viršaus.

#### Paveikslas H

### Tolesnis valymas

#### DĖMESIO

##### Paviršiaus pažeidimai

Neatsparių arba dažytų paviršių pažeidimas neužtikrinus pakankamo atstumo nuo aukštojo slėgio antgalio. Nuo neatsparių arba dažytų paviršių išlaikykite bent 30 cm atstumą tarp purkštukų.

Nesustokite vienoje vietoje – plovimo šepetį nuolat judinkite.

Valymo funkcijas pirmiausiai išbandykite mažiau pastebimoje vietoje.

##### Tolesnis valymas:

- Nustatykite valymo funkciją „Plokščioji srovė“, žr. skyrių *Valymo funkcijos nustatymas*.
- Įjunkite aukštojo slėgio pistoletą ir iš apačios į viršų nuplaukite visus likusius nešvarumus ir valymo putas.

#### Paveikslas F

## Baigus naudoti

Išplaukite valiklio talpyklą ir putų antgalį

### DĖMESIO

#### Pažeidimo pavojus!

Pažeidimo pavojus, jeigu į putų antgalį būtų įmaišoma išdžiūvusio valiklio.

Po valiklio kiekvieno naudojimo išplaukite valiklio talpyklą ir putų antgalį.

1. Atlaisvinkite valiklio talpyklos dangtelį, šiek tiek patraukdami jį į viršų iš pildymo angos ir pasukdami į šoną.

#### Paveikslas I

2. Nepanaudotą valiklį iš valiklio talpyklos supilkite atgal į valiklio buteliuką.
3. Pripildykite valiklio talpyklą maždaug iki pusės švairiu vandeniu, išskalaukite ir ištuštinkite.
4. Į valiklio talpyklą įpilkite švaraus vandens.
5. Pasukite valymo funkcijos reguliavimo žiedą į „Valymo putų“ padėtį.
6. Aukštojo slėgio pistoletą naudokite maždaug 15 sek. Putų antgalis išplaunamas.
7. Ištuštinkite valiklio talpyklą.
8. Atsukite valiklio talpyklos dangtelį ir įspauskite jį į pildymo angą.

### Plovimo šepetio valymas

Po kiekvieno naudojimo kruopščiai išvalykite plovimo šepetį ir jį išdžiovinkite.

1. Iš aukštojo slėgio pistoleto išimkite plovimo šepetį, žr. skyrių *Naudojimo pradžia*.
2. Kruopščiai nuplaukite plovimo šepetį švairiu vandeniu, ypač šerius.

#### Paveikslas J

### DĖMESIO

#### Pažeidimo pavojus!

Kai plovimo šepetys padedamas ant šerių, kyla nuolatinės deformacijos pavojus.

Plovimo šepetio nestatykite taip, kad jis remtųsi šeriais.

3. Stipriai iškratykite plovimo šepetį ir padėkite jį taip, kad šeriai būtų nukreipti į viršų.

#### Paveikslas K

4. Palaukite, kol plovimo šepetys visiškai išdžius.

## Sandėliavimas

### DĖMESIO

#### Pažeidimo pavojus!

Kai plovimo šepetys padedamas ant šerių, kyla nuolatinės deformacijos pavojus.

Plovimo šepetio nestatykite taip, kad jis remtųsi šeriais. Išvalytą, išdžiūvusį plovimo šepetį šeriais į viršų laikykite nuo šalčio apsaugotoje vietoje.

#### Paveikslas K

## Techninė priežiūra ir eksploatacinės parengties užtikrinimas

### Aukštojo slėgio antgalio išėmimas / montavimas

1. Nuimkite plovimo šepetį nuo aukštojo slėgio pistoleto, žr. skyrių *Naudojimo pradžia*.
2. Nuo plovimo šepetio nutraukite aukštojo slėgio antgalį.

#### Paveikslas L

### ⚠ ATSARGIAI

#### Sužalojimo pavojus

Naudojant atsuktuvus paslydus kyla pavojus įsidurti arba įsipjauti ar padaryti materialinę žalą.

Atsuktuvus naudokite atsargiai.

- a Atsuktuvu ištraukite spaustuką.
  - b Ištraukite aukštojo slėgio antgalį.
3. Įstatykite aukštojo slėgio antgalį į plovimo šepetį atvirkštine tvarka.

### Aukštojo slėgio antgalio valymas

1. Išmontuokite aukštojo slėgio antgalį (žr. skyrių *Aukštojo slėgio antgalio išėmimas / montavimas*).
2. Aukštojo slėgio antgalį praplaukite švairiu vandeniu abejomis kryptimis. Jeigu būtina, pažeistą aukštojo slėgio antgalį pakeiskite.
3. Sumontuokite aukštojo slėgio antgalį, žr. skyrių *Aukštojo slėgio antgalio išėmimas / montavimas*.

## Trikčių šalinimas

Trikčių priežastys dažnai būna paprastos, kurias nesunkiai pašalinsite pasinaudoję šia apžvalga. Kilus abejo-

nių arba atsiradus čia nenurodytų trikčių, kreipkitės į įgaliotąją klientų aptarnavimo tarnybą.

Trikštis	Priežastis	Šalinimas
<b>Aukštojo slėgio valytuvus neužtikrina slėgio arba veikia pulsuodamas.</b>	Aukštojo slėgio antgalis yra užsikimšęs arba pažeistas.	<ol style="list-style-type: none"> <li>1. Išmontuokite aukštojo slėgio antgalį (žr. skyrių <i>Aukštojo slėgio antgalio išėmimas / montavimas</i>).</li> <li>2. Patikrinkite, ar aukštojo slėgio antgalis nėra užsikimšęs ir, jeigu būtina, jį išvalykite, žr. skyrių <i>Aukštojo slėgio antgalio valymas</i>.</li> <li>3. Patikrinkite, ar aukštojo slėgio antgalis nepažeistas ir, jeigu būtina, jį pakeiskite.</li> <li>4. Plovimo šepetį be aukštojo slėgio antgalio nuplaukite švairiu vandeniu.</li> <li>5. Sumontuokite aukštojo slėgio antgalį, žr. skyrių <i>Aukštojo slėgio antgalio išėmimas / montavimas</i>.</li> </ol>



Триктис	Приєзастис	Шалинимас
Іш путų атгаліо неішсіскірія ара ішсіскірія пер мазаі валымо путų.	Валымо функціjų регуліавімо жідас нєра пасуктас і „Валымо путų“ падєті.	1. Пасукіте валымо функціjų регуліавімо жідє і падєті „Валымо пүтос“, жр. скуріų <i>Валымо функціјос нүстатүмас.</i>
	Валікліо талпыкложє нєра валікліо ара жо кієкіс пер мазас.	1. І валікліо талпыкłą іплікіте тінкамо валікліо, жр. скуріų <i>Валікліо іпүлімас.</i>
	По наудожімо валікліо талпыкłą ір путų атгаліс нєбуво ішплаеті шваріу ванденіу ір ұшсікімшо ішдзіұвүсүі валікліу.	1. Іплікіте валікліо атгал і валікліо бутеліука, жр. скуріų <i>Ішплаетіте валікліо талпыкłą ір путų атгалі.</i> 2. Пріпідыкіте валікліо талпыкłą шваріу шалту ванденіу. 3. Пасукіте валымо функціјос регуліавімо жідє і „Валымо путų“ падєті ір аүкштіжо слєгіо пістолету ішплаетіте путų атгалі. 4. Жеігу пүтос вīs тієк неішсіскірія, атідарыкіте валікліо талпыкļос дангтелі ір вīsішкєі панардінкіте плөвімо шєпеті і шваріу шалтє вандені 1 валандєі. 5. Пріпідыкіте валікліо талпыкłą шваріу шалту ванденіу ір маздєаг 30 сек. наудокіте аүкштіжо слєгіо пістолету, кад ішплаетүмєте путų атгалі. 6. Ішүштінкіте валікліо талпыкłą. 7. Шварєаус вандєнс талпыкłą пріпідыкіте вандєнс (жр. скуріų <i>Валікліо іпүлімас.</i> )

## Гарантія

Кієквєіноєє шєлєжє гєлїоєє мұшє ігалїотų пардавєјų нүстатүтос гарантіјос сєлґос. Гєлїмүс ірєнґїноє гєдїмүс гарантіјос гєлїоєімо лєікотарпїу пашалїнсїмє нємокємєі. жєі токіų гєдїмų прїєзастїс бұво нєтїнкємєс мєджіагос ар гємьбос дєфєктєі. Дєл гарантіїнїų гєдїмų шєлїнімо крєпїкїтєс і сєво пардавєјє ара артїмїєсїє кїлєнтų аптарнавїмо тамьба патєїкдємї прїкїмє патвїртїнантї касос квїтє.  
(Адресє рєсїтє кїтєжє пүсєјє)

## Зміст

Загалнї вказївкї .....	113
Вказївкї з тєхнїкї бєзпєкї .....	113
Зображеннє та описї в данїм керївнїцтві з експлуетації .....	113
Охорона довкїлїє .....	114
Вїкорїстаннє за прїзначеннєм .....	114
Прїладдєє та запєснї дєталї .....	114
Комплєкт поставкї .....	114
Опис прїстрою .....	114
Введєннє в експлуетацію .....	114
Нєлїваннє мїєноєо засобу .....	114
Експлуетаціє .....	115
Пїслє вїкорїстаннє .....	116
Збєрїганнє .....	116
Доглєд та тєхнїчнє обслұговуваннє .....	116
Допомога в рєзї нєсправностєї .....	117
Гарантіє .....	117

## Загалнї вказївкї



Перед першїм вїкорїстаннєм прїстрою ознаїомїтєсїє з цїєю орїґїнальною їнструкцією з експлуетації, а тєж їнструкцією з експлуетації та вказївкємї з тєхнїкї бєзпєкї мїєноєо апаратє вїсоєкоєо тїску Kärcher, з яким прїстрїє вїкорїстовуватїмєтєсїє. Дїєтї вїдповїдно до нїх.

Збєрїгєтї вїсї докумєнтї для подальшого вїкорїстаннєє або для настүпноєо влєснїкє.

## Вказївкї з тєхнїкї бєзпєкї

### ⚠ ОБЕРЕЖНО

- Не запускатїте прїстрїє, покї поруч з нїм знаходьтєсїє їншї оєсїбо або тварїнї.
- Пїслє закїнчєннє рєбїт з очїщеннєє вїмкнїть мїєноєї апарат вїсоєкоєо тїску та вїд'єднєйте прїстрїє вїд вїсоєконапрїноєо пістолєтє перед перевїрєкою або обслұговуваннєм прїстрою.
- Нєбєзпєка травмуваннєє чєрєз вїддєчу. Слїдкүїтє за стїєіким положєннєм та мїєцно трїмайтє вїсоєконапрїєіє пістолєт.
- Максїмально допустїма тємпєратүра водї становїть 60°C.

### УВАГА

#### Нєбєзпєка пошкодженнєє!

Нєбєзпєка пошкодженнєє чєрєз занєдто малү вїдстань до соплє вїсоєкоєо тїску. Натїскайтє вїсоєконапрїєіє пістолєт, тїлькї якцю сопло вїсоєкоєо тїску знаходїтєсїє на достєтнїєі вїдстанї вїд поєврхнї. Трїмайтє вїдстань нє мєншє 30 см мїж пофарбованїмї поєврхнїєм та соплом вїсоєкоєо тїску.

### Вказївкє

- Тєжєо важлїво дотрїмуватїсїє вказївкє з тєхнїкї бєзпєкї та їнструкції з експлуетації вїкорїстовуваного мїєноєо апаратє вїсоєкоєо тїску, а тєжєо мїсцєєвїє законїє, норматївнїх актїє та постанов.

## Зображеннє та описї в данїм керївнїцтві з експлуетації

Зображеннєє та описї в данїм керївнїцтві з експлуетації мюжєт вїдрїзнєтїсїє залєжно вїд об'єму поставкї та комплєктації прїстрою.

## Вказівка

Зберігається право на внесення технічних змін.

## Охорона довкілля



Пакувальні матеріали придатні до вторинної переробки. Упаковку необхідно утилізувати без шкоди для довкілля.



Відпрацьовані пристрої містять цінні матеріали, які можуть перероблятися та підлягають передачі до пунктів прийому вторинної сировини. Тому старі пристрої слід утилізувати за допомогою спеціальних систем збору сміття.



Роботи з миючими засобами повинні виконуватись тільки на робочих площинах, не проникних для рідини, з виходом у побутову каналізацію. Миючі засоби не повинні потрапляти у водойми або ґрунт.

### Вказівки щодо компонентів (REACH)

Актуальні відомості про компоненти наведені на сайті: [www.kaercher.de/REACH](http://www.kaercher.de/REACH)

## Використання за призначенням

Миюча щітка WB 7 Plus поєднує в собі три функції очищення та ідеально підходить для очищення фарбованих, скляних або пластикових поверхонь (садових меблів, автомобілів, мотоциклів, зимових садів, воріт гаража, ролет, жалюзі тощо).

Миючу щітку можна використовувати з усіма миючими апаратами високого тиску Kärcher для дому і саду класу від K 2 до K 7.

У приміщеннях, як-от пральні або гаражі, можна використовувати миючу щітку за умови наявності там можливості для відведення води.

Миюча щітка призначена тільки для застосування в домашньому господарстві.

## Приладдя та запасні деталі

Слід використовувати лише оригінальне приладдя та оригінальні запасні частини, тому що саме вони гарантують безпечну та безперебійну експлуатацію пристрою.

Інформація щодо приладдя та запасних частин міститься на сайті [www.kaercher.com](http://www.kaercher.com).

## Комплект поставки

Розпаковуючи пристрій, перевірити вміст упаковки на комплектність та відсутність пошкоджень, користуючись інструкцією з експлуатації. У разі відсутності будь-яких деталей або наявності пошкоджень, отриманих під час транспортування, слід звернутися до свого дилера.

## Опис пристрою

Рисунки див. на сторінці з зображеннями  
Малюнок А

- 1) Миюча щітка
- 2) Регульовальне кільце для функцій очищення
- 3) Байонетне з'єднання
- 4) Накидна гайка
- 5) Кришка бака для мийного засобу
- 6) Затискач
- 7) Сопло високого тиску

- 8) Насадка для піни
- 9) Щетина
- 10) Захист кромки
- 11) Бак для мийного засобу

## Введення в експлуатацію

1. Вимкнути миючий апарат високого тиску.
2. Установити миючу щітку на високонапірний пістолет.

### Вказівка

Якщо потрібно, можна використовувати подовжувальні трубки KÄRCHER.

Під час збирання слідкувати за міцним з'єднанням деталей пристрою.

### Малюнок В

- a Повністю відкрити накидну гайку.
- b Вставити байонетне з'єднання в гніздо на високонапірному пістолеті й притиснути.
- c Повернути миючу щітку на 90° за годинниковою стрілкою, щоб байонетне з'єднання зафіксувалось у гнізді.
- d Якщо потрібно, повернути миючу щітку на 90° проти годинникової стрілки, щоб щетина була спрямована вгору.
- d Закрутити накидну гайку.

## УВАГА

### Небезпека пошкодження!

Небезпека пошкодження чутливих або фарбованих поверхонь частинками бруду.

Небезпека пошкодження щетини.

Ніколи не ставте й не кладіть миючу щітку на щетину, щоб уникнути потраплення на неї частинок бруду та пошкодження щетини.

Завжди кладіть миючу щітку так, щоб щетина була спрямована вгору.

### Малюнок С

3. Знімання миючої щітки виконується у зворотній послідовності.

## Наливання мийного засобу

## ⚠ НЕБЕЗПЕКА

### Небезпека для здоров'я!

Неправильне використання мийного засобу може призвести до серйозної шкоди для здоров'я.

Дотримуватися паспорту безпеки виробника мийного засобу, зокрема вказівок щодо засобів індивідуального захисту.

## УВАГА

### Небезпека пошкодження!

Небезпека пошкодження під час використання непридатних мийних засобів.

Не використовуйте непридатні мийні засоби, які можуть призвести до пошкодження пристрою або об'єкту, що очищується.

### Вказівка

Рекомендуємо використовувати мийні засоби Kärcher, як-от універсальний мийний засіб Kärcher, засіб для миття пластикових поверхонь, автомобільний шампунь.

1. Підняти кришку бака для мийного засобу, трохи потягнувши її вгору від залитого отвору, і повернути її вбік.

### Малюнок D

2. Трохи нахилити миючу щітку донизу.

- Залити мийний засіб у бак для мийного засобу. Повільно заливати мийний засіб, щоб запобігти утворенню бульбашок. Залити максимум до краю корпусу (стрілка).
- Повернути кришку бака для мийного засобу назад і притиснути її в заливний отвір.

## Експлуатація

### Налаштування функції очищення

#### УВАГА

##### Небезпека пошкодження!

Повертання регульовального кільця функцій очищення під час роботи високонапірного пістолета може пошкодити мюочу щітку. Не повертайте регульовальне кільце для функцій очищення за задіяного високонапірного пістолета.

- Повернути регульовальне кільце функцій очищення до відповідного символу, щоб налаштувати потрібну функцію очищення.
- Малюнок Е**

	<p><b>Плоский струмінь</b> Під час натискання високонапірного пістолета із сопла високого тиску виходить плоский струмінь. Застосування:</p> <ul style="list-style-type: none"> <li>• Попереднє очищення, розчинення грубого бруду</li> <li>• Ретельне основне очищення</li> <li>• Змивання піни та розчиненого бруду</li> </ul>
	<p><b>Піна</b> Під час натискання високонапірного пістолета з насадки для піни виходить піна. Застосування:</p> <ul style="list-style-type: none"> <li>• Нанесення мийних засобів</li> </ul>
	<p><b>Мюоча щітка</b> Під час натискання високонапірного пістолета в області щетини виходить вода. Застосування:</p> <ul style="list-style-type: none"> <li>• М'яке механічне основне очищення щетиною, що зволожується водою. Розчинення та безперервне змивання забруднень, щоб уникнути пошкодження поверхні.</li> </ul>

### Попереднє очищення

#### УВАГА

##### Пошкодження поверхонь

Пошкодження чутливих або пофарбованих поверхонь через занадто малу відстань між поверхнею і соплом високого тиску. Для чутливих або пофарбованих поверхонь дотримуйтесь відстані струменя від поверхні не менше 30 см.

Не зупиняйтесь на одному місці, а постійно переміщайте мюочу щітку.

Спочатку перевірте функції очищення в непрямому місці.

- Налаштувати функцію очищення «Плоский струмінь», див. главу *Налаштування функцій очищення*.

- Задіяти високонапірний пістолет та попередньо очистити поверхню знизу вгору.

#### Малюнок F

### Нанесення піни

- Налаштувати функцію очищення «Піна», див. главу *Налаштування функцій очищення*.
- У високонапірних пістолетах з регулюванням тиску встановити максимальний рівень тиску для досягнення оптимального піноутворення.

#### УВАГА

##### Небезпека пошкодження!

На гарячих поверхнях та у разі занадто тривалого часу дії піна може пошкодити поверхню.

Не наносьте піну на гарячі поверхні та дотримуйтесь максимального часу дії.

Не допускajte висихання піни.

- Задіяти високонапірний пістолет та нанести піну знизу вгору на очищувану поверхню.

##### Вказівка

У разі слабкого піноутворення або невеликої залишкової кількості в баку для мийного засобу, трохи нахилити насадку для піни вниз, як показано на рисунку, або долити мийний засіб.

##### Вказівка

Мийний засіб краще діє на сухій поверхні.

#### Малюнок G

### Очищення мюочою щіткою

#### УВАГА

##### Пошкодження фарбованих поверхонь

Пошкодження поверхонь через забруднену мюочу щітку.

Перед використанням переконайтесь, що мюоча щітка не містить бруду або інших частинок.

- Налаштувати функцію очищення «Мюоча щітка», див. главу *Налаштування функцій очищення*.

#### УВАГА

##### Небезпека пошкодження!

Пошкодження поверхонь через грубий бруд.

Перед кожним використанням мюочної щітки очищайте поверхні плоским струменем від грубого бруду, див. главу *Попереднє очищення*.

#### УВАГА

##### Небезпека пошкодження!

Небезпека пошкодження внаслідок застосування надмірної сили.

Пересувайте мюочу щітку над поверхнями, докладаючи невеликих зусиль, щоб уникнути пошкодження через контакт з корпусом мюочної щітки.

Крім того, захист кромки захищає у разі контакту з чутливими поверхнями.

- Задіяти високонапірний пістолет та очистити поверхні знизу вгору за допомогою мюочної щітки.

#### Малюнок H

### Фінішне очищення

#### УВАГА

##### Пошкодження поверхонь

Пошкодження чутливих або пофарбованих поверхонь через занадто малу відстань між поверхнею і соплом високого тиску.

Для чутливих або пофарбованих поверхонь дотримуйтесь відстані струменя від поверхні не менше 30 см.

Не зупиняйтеся на одному місці, а постійно переміщайте миючу щітку.

Спочатку перевірте функції очищення в несприятливому місці.

#### Фінішне очищення:

1. Налаштувати функцію очищення «Плоский струмінь», див. главу *Налаштування функції очищення*.
2. Задіяти високонапірний пістолет та змити всі залишки бруду та піни знизу вгору.

#### Малюнок F

### Після використання

#### Промивання бака для мийного засобу та насадки для піни

#### УВАГА

##### Небезпека пошкодження!

Небезпека пошкодження через залипання насадки для піни засохлим мийним засобом.

Після кожного використання мийних засобів промийте бак для мийного засобу та насадку для піни.

1. Підняти кришку бака для мийного засобу, трохи потягнувши її вгору від заливного отвору, і повернути її вбік.

#### Малюнок I

2. Злити невикористаний мийний засіб з бака для мийного засобу назад у пляшку з мийним засобом.
3. Наповнити бак для мийного засобу приблизно наполовину чистою водою, сколихнути та злити.
4. Наповнити бак для мийного засобу чистою водою.
5. Встановити кільце для налаштування функції очищення у положення «Піна».
6. Задіяти високонапірний пістолет приблизно на 15 с.  
Насадка для піни промивається.
7. Спорожнити бак для мийного засобу.
8. Повернути кришку бака для мийного засобу назад і притиснути її в заливний отвір.

#### Очищення миючої щітки

Ретельно очищувати й просушувати миючу щітку після кожного використання.

1. Зняти миючу щітку з високонапірного пістолета, див. главу *Введення в експлуатацію*.
2. Ретельно промити щітку чистою водою, особливо щетину.

#### Малюнок J

#### УВАГА

##### Небезпека пошкодження!

Якщо класти миючу щітку на щетину, існує небезпека тривалої деформації.

Не класти миючу щітку на щетину.

3. Міцно струсити щітку і покласти її так, щоб щетина була спрямована вгору.

#### Малюнок K

4. Дати щітці повністю висохнути.

### Зберігання

#### УВАГА

##### Небезпека пошкодження!

Якщо класти миючу щітку на щетину, існує небезпека тривалої деформації.

Не класти миючу щітку на щетину.

Зберігати очищену суху миючу щітку щетиною догори в захищеному від морозу місці.

#### Малюнок K

### Догляд та технічне обслуговування

#### Демонтаж/установлення сопла високого тиску

1. Зняти миючу щітку з високонапірного пістолета, див. главу *Введення в експлуатацію*.
2. Демонтувати сопло високого тиску з миючої щітки.

#### Малюнок L

#### ⚠ ОБЕРЕЖНО

##### Небезпека травмування

Під час використання викруток існує небезпека отримання колотих та різаних ран, а також пошкодження майна внаслідок зісковзування.

Використовуйте викрутки обережно.

- a Підняти затискач за допомогою викрутки.
  - b Витягнути сопло високого тиску.
3. Установити сопло високого тиску в миючу щітку в зворотному порядку.

#### Очищення сопла високого тиску

1. Демонтувати сопло високого тиску, див. главу *Демонтаж/установлення сопла високого тиску*.
2. Промити сопло високого тиску чистою водою в обох напрямках. Замінити пошкоджене сопло високого тиску.
3. Установити сопло високого тиску, див. главу *Демонтаж/установлення сопла високого тиску*.

## Допомога в разі несправностей

Несправності часто мають просту причину, яку можна усунути самостійно за допомогою інструкцій, наведених нижче. За наявності сумнівів або в разі

неназваних несправностей слід звертатися до авторизованої сервісної служби.

Помилка	Причина	Усунення
<b>Миючий пристрій високого тиску не створює тиску або пульсує.</b>	Сопло високого тиску засмічене або пошкоджене.	<ol style="list-style-type: none"> <li>1. Демонтувати сопло високого тиску, див. главу <i>Демонтаж/установлення сопла високого тиску</i>.</li> <li>2. Перевірити сопло високого тиску на наявність засмічення, у разі необхідності очистити, див. главу <i>Очищення сопла високого тиску</i>.</li> <li>3. Перевірити сопло високого тиску на предмет пошкодження, у разі необхідності замінити.</li> <li>4. Промити миючу щітку без сопла високого тиску чистою водою.</li> <li>5. Установити сопло високого тиску, див. главу <i>Демонтаж/установлення сопла високого тиску</i>.</li> </ol>
<b>На насадці для піни не виходить або виходить занадто мало піни.</b>	Регулювальне кільце для функцій очищення не встановлене в положення «Піна».	<ol style="list-style-type: none"> <li>1. Установіть регулювальне кільце для функцій очищення в положення «піна», див. главу <i>Налаштування функції очищення</i>.</li> </ol>
	У баку для мийного засобу немає або занадто мало мийного засобу.	<ol style="list-style-type: none"> <li>1. Залити придатний мийний засіб у бак для мийного засобу, див. главу <i>Наливання мийного засобу</i>.</li> </ol>
	Бак для мийного засобу та насадку для піни після використання не промили чистою водою, внаслідок чого мийний засіб засохнув і забив їх.	<ol style="list-style-type: none"> <li>1. Злити мийний засіб назад у пляшку з мийним засобом, див. главу <i>Промивання бака для мийного засобу та насадки для піни</i>.</li> <li>2. Наповнити бак для мийного засобу чистою холодною водою.</li> <li>3. Установити кільце для налаштування функцій очищення у положення «Піна» та задіяти високонапірний пістолет, щоб промити насадку для піни.</li> <li>4. Якщо це не допоможе, відкрити кришку бака для мийного засобу та повністю занурити миючу щітку в чисту холодну воду на 1 год.</li> <li>5. Наповнити бак для мийного засобу чистою холодною водою та задіяти високонапірний пістолет приблизно на 30 с, щоб промити насадку для піни.</li> <li>6. Спорожнити бак для мийного засобу.</li> <li>7. Залити мийний засіб у бак для мийного засобу, див. главу <i>Наливання мийного засобу</i>.</li> </ol>

### Гарантія

У кожній країні діють відповідні гарантійні умови, встановлені уповноваженою організацією збуту нашої продукції в цій країні. Можливі несправності приладу протягом гарантійного строку ми усуваємо безкоштовно, якщо причина несправності полягає в дефектах матеріалів або виробничому браку. У разі виникнення претензій протягом гарантійного строку прохання звертатися, маючи при собі чек про покупку, до торговельної організації, що продала продукт, або до найближчої уповноваженої служби сервісного обслуговування.  
(Адреси див. на звороті)

### Мазмуны

Жалпы нұсқаулар .....	118
Қауіпсіздік нұсқаулары .....	118
Осы пайдалану нұсқаулығындағы суреттер мен сипаттамалар .....	118
Қоршаған ортаны қорғау .....	118
Мақсатына сайкес қолдану .....	118
Керек-жарақ және қосалқы бөлшектер .....	118
Жеткізілім жинағы .....	118
Құрылғының сипаттамасы .....	118
Пайдалануға енгізу .....	118
Жуғыш құралды толтырыңыз .....	119
Пайдалану .....	119
Пайдаланғаннан кейін .....	120

Сақтау .....	120
Күтім және техникалық қызмет көрсету .....	121
Ақаулар кезіндегі көмек .....	121
Кепілдік .....	122

## Жалпы нұсқаулар



Құрылғыны бірінші рет қолданар алдында, осы нұсқаулықты, сондай-ақ құрылғымен қолданылатын

Kärcher жоғары қысымды тазартқышына арналған пайдалану нұсқаулығы мен қауіпсіздік нұсқауларын оқып шығыңыз. Оған сәйкес әрекет етіңіз. Кітапшалардың барлығын кейінірек пайдалану үшін немесе кейінгі иелері үшін сақтап қойыңыз.

## Қауіпсіздік нұсқаулары

### ⚠ АБАЙЛАҢЫЗ

- Егер құрылғының жанында басқа адамдар немесе жануарлар болса, оны пайдаланбаңыз.
- Тазалау жұмыстары аяқталғаннан кейін, жоғары қысымды тазартқышты өшіріп, құрылғыны тексеру немесе қызмет көрсету алдында құрылғыны жоғары қысымды пистолеттен ажыратыңыз.
- Кері соққыдан жарақат алу қаупі. Сенімді тұрғаныңызға көз жеткізіп, жоғары қысымды пистолетті мықтап ұстаңыз.
- Суың рұқсат етілген максималды температурасы – 60°C.

## НАЗАР АУДАРЫҢЫЗ

### Зақымдау тәуекелі!

Жоғары қысымды саптама арасындағы тым аз қашықтыққа байланысты зақымдану қаупі. Жоғары қысымды пистолетті тек жоғары қысымды саптама беттерден жеткілікті қашықтықта болғанға дейін қолданыңыз. Боялған жұмыс беттері мен жоғары қысымды саптаманың арасында кем дегенде 30 см қашықтықты сақтаңыз.

## Нұсқау

- Сондай-ақ, қауіпсіздік нұсқаулары мен қолданылатын жоғары қысымды тазартқышты пайдалану нұсқаулығын, сондай-ақ жергілікті заңдарды, ережелер мен қаулыларды сақтау қажет.

## Осы пайдалану нұсқаулығындағы суреттер мен сипаттамалар

Осы пайдалану нұсқаулығындағы суреттер мен сипаттамалар сіздің құралыңыздың жеткізу жиынтығы мен функцияларынан өзгеше болуы мүмкін.

### Нұсқау

Техникалық өзгерістер енгізілуі мүмкін.

## Қоршаған ортаны қорғау



Орауыш материалдарын утилизациялауға болады. Орауыштарды қоршаған ортаға қауіпсіз түрде утилизациялаңыз.



Қызметтік мерзімі біткен құрылғыда қайта өңдеуге тапсыру қажет, материалдарды өңдеу үшін пайдалы бағалы заттар болады.

Сондықтан қызметтік мерзімі біткен құрылғыларды тиісті жинау жүйелері арқылы жойыңыз.



Жуғыш құралдармен жұмыстарды көрізге бұрылатын герметикалық жұмыс алаңдарында ғана жүргізуге рұқсат беріледі. Жуғыш құралдарды су қоймаларына немесе жерге төкпеңіз.

## Құрамдағы заттар бойынша нұсқаулар (REACH)

Бұйымның құрамындағы заттар туралы соңғы мәліметтерді мына мекенжай бойынша табуға болады: [www.kaercher.de/REACH](http://www.kaercher.de/REACH)

## Мақсатына сәйкес қолдану

Жуғыш шөтке WB 7 Plus тазалаудың үш функциясын біріктіреді және бояу, шыны немесе пластик (бақша жиһазы, автомобильдер, мотоциклдер, қысқы бақтар, гараж қақпалары, роликті жалюзи, перделер және т.б.) сияқты беттерді тазартуға өте ыңғайлы. Жуғыш шөткені К 2 және К 7 класындағы барлық Kärcher Home & Garden жоғары қысымды тазартқыштарымен бірге қолдануға болады. Жуғыш шөткені суды төгу мүмкіндігі бар болса, кір жуатын бөлмелер немесе гараждар сияқты жабық бөлмелерде пайдалануға болады. Жуу шөткесін үй шаруашылығында ғана қолданыңыз.

## Керек-жарақ және қосалқы бөлшектер

Тек түпнұсқалы керек-жарақ немесе қосалқы бөлшектерді пайдаланыңыз, себебі ол құралдың қауіпсіз және апатсыз жұмыс істеуіне кепілдік болады.

Керек-жарақтар мен қосалқы бөлшектер туралы ақпарат [www.kaercher.com](http://www.kaercher.com) веб-сайтында қолжетімді.

## Жеткізілім жинағы

Құрылғыны қаптамадан шығарған кезде қаптаманың ішіндегісінің жиынтықтылығын және зақымданулардың бар-жоғын тексеру үшін пайдалану нұсқаулығын пайдаланыңыз. Бөлшектер жетіспеген немесе тасымалдау кезінде зақымдар тиген жағдайда, дилеріңізге хабарласыңыз.

## Құрылғының сипаттамасы

Суреттерді суреттері бар беттен қараңыз  
Сурет А

- 1 Жуғыш шөтке
- 2 Тазалау функциялары үшін реттеу сақинасы
- 3 Байонет қосылымы
- 4 Салмалы сомын
- 5 Жуғыш құралға арналған ыдыстың қақпағы
- 6 Қысқыш
- 7 Жоғары қысымды штуцер
- 8 Көбік саптамасы
- 9 Қылшықтар
- 10 Жиіктер қорғанысы
- 11 Жуғыш затқа арналған ыдыс

## Пайдалануға енгізу

1. Жоғары қысымды тазартқышты өшіріңіз.
2. Жуғыш шөткені жоғары қысымды пистолетке бекітіңіз.

## Нұсқау

Қажет болса, KÄRCHER ұзартқыш түтіктерін пайдалануға болады.

Жинау кезінде құрылғы бөлшектерінің берік қосылғанына көз жеткізіңіз.

### Сурет В

- Қалпақты гайканы толығымен бұрап алыңыз.
- Байонет қосылысын жоғары қысымды пистолетке бекітіңіз.
- Байонет қосылысы орнына түскенше жуғыш шөткені 90°-қа сағат тілімен бұраңыз. Қажет болса, қылшықтарды жоғары қарату үшін жуғыш шөткені сағат тіліне қарсы 90°-қа бұраңыз.
- Қалпақты гайканы бұрап бекітіңіз.

## НАЗАР АУДАРЫҢЫЗ

### Зақымдау тәуекелі!

Алынған кір бөлшектерінің әсерінен сезімтал немесе боялған беттердің зақымдану қаупі. Қылшықтардың зақымдану қаупі. Кір бөлшектерінің жиналмауы немесе қылшықтардың зақымдалмауы үшін ешқашан жуғыш шөткені қылшықтарын төмен қаратып қоймаңыз және салмаңыз. Жуғыш шөткені әрқашан қылшықтарын жоғары қаратып қойыңыз.

### Сурет С

- Жуғыш шөтке кері ретпен алынады.

## Жуғыш құралды толтырыңыз

### ⚠ ҚАУІП

#### Денсаулыққа қауіп!

Жуғыш құралды дұрыс пайдаланбау денсаулыққа айтарлықтай зиян келтіруі мүмкін.

Жуғыш құралдың өндірушісі құраған техникалық төлқұжатты, көбінесе жеке қорғаныс құралдары бойынша нұсқауларды қараңыз.

## НАЗАР АУДАРЫҢЫЗ

### Зақымдау тәуекелі!

Жарамсыз жуғыш құралдарды пайдаланған кезде зақымдану қаупі.

Құрылғыны және тазаланатын затты зақымдауы мүмкін жарамсыз жуғыш құралдарды пайдаланбаңыз.

### Нұсқау

Біз Kärcher өмбебап тазартқышы, пластикалық тазартқыш, автомобиль сусабыны сияқты Kärcher жуғыш құралдарын қолдануды ұсынамыз.

- Толтыру саңылауынан жоғары қарай ақырын тартып, оны басқа жаққа бұру арқылы жуғыш құралға арналған ыдыстың қақпағын босатыңыз.

### Сурет D

- Жуғыш шөткені аздап төмен еңкейтеңіз.
- Жуғыш құралға арналған ыдысты жуғыш құралмен толтырыңыз. Көпіршіктердің пайда болмас үшін жуғыш құралды баяу құйыңыз. Корпустың шетінен асырмай (көрсеткі) толтырыңыз.
- Жуғыш құралға арналған ыдыстың қақпағын артқа бұрып, оны толтыру саңылауына басыңыз.

## Пайдалану

### Тазалау функциясын орнатыңыз

## НАЗАР АУДАРЫҢЫЗ

### Зақымдау тәуекелі!

Жоғары қысымды пистолет қосылған кезде тазалау функциялары үшін реттеу сақинасын бұру жуғыш шөткені зақымдауы мүмкін. Жоғары қысымды пистолет іске қосылған кезде тазалау функциялары үшін реттеу сақинасын бұрмаңыз.

- Қажетті тазалау функциясын орнату үшін тазалау функциялары үшін реттеу сақинасын тиісті таңбаға бұраңыз.

### Сурет E

	<b>Жалпақ ағын</b> Жоғары қысымды пистолет іске қосылғанда, жоғары қысымды саптамадан жалпақ ағын шығады. Қолдану: <ul style="list-style-type: none"><li>Алдын ала тазалау, ірі кірді кетіру</li><li>Мұқият жалпы тазалау</li><li>Тазартқыш көбік пен ерітілген ластануларды шаю</li></ul>
	<b>Тазартқыш көбік</b> Жоғары қысымды пистолет іске қосылғанда, көбік саптамасынан тазартқыш көбік шығады. Қолдану: <ul style="list-style-type: none"><li>Жуғыш құралдарды қолдану</li></ul>
	<b>Жуғыш шөтке</b> Жоғары қысымды пистолет іске қосылғанда, су қылшықтар аймағынан шығады. Қолдану: <ul style="list-style-type: none"><li>Сумен шайылатын қылшықтармен ұқыпты механикалық жалпы тазалау. Беттің зақымдануын болдырмау үшін ластануды еріту және үнемі шаю.</li></ul>

### Алдын ала тазалау

## НАЗАР АУДАРЫҢЫЗ

### Беттің зақымдануы

Жоғары қысымды саптама арасындағы қашықтықтың жеткіліксіз болуына байланысты сезімтал немесе боялған беттердің зақымдануы. Сезімтал немесе боялған беттер үшін ағындар арасында кемінде 30 см қашықтықты сақтаңыз. Бір жерде тоқтап қалмай, жуғыш шөткені әрдайым қозғалтып тұрыңыз.

Алдымен, тазалау функцияларын көрінбейтін жерде тексеріңіз.

- «Жалпақ ағын» тазалау функциясын орнатыңыз, Тазалау функциясын орнатыңыз-тарауды қараңыз.
- Жоғары қысымды пистолетті қосыңыз және беттерді төменнен жоғары қарай алдын ала тазалаңыз.

### Сурет F

### Тазартқыш көбік жағу

- «Тазартқыш көбік» тазалау функциясын орнатыңыз, Тазалау функциясын орнатыңыз-тарауды қараңыз.

2. Оңтайлы көбік түзілуіне қол жеткізу үшін қысымы басқарылатын жоғары қысымды пистолеттер үшін ең жоғары қысым деңгейін орнатыңыз.

## **НАЗАР АУДАРЫҢЫ**

### **Зақымдау тәуекелі!**

*Тазартқыш көбік ыстық беттерде, сондай-ақ ұзақ әсер еткенде беттерді зақымдауы мүмкін. Тазартқыш көбікті ыстық беттерге қолданбаңыз және әсер етудің максималды уақытын қадағалаңыз.*

*Тазартқыш көбіктің кебуіне уол бермеңіз.*

3. Жоғары қысымды пистолетті қосыңыз және тазартқыш көбікті төменнен жоғары қарай тазартылатын беттерге жағыңыз.

### **Нұсқау**

*Егер көбіктің шығуы төмен болса немесе жуғыш құралға арналған ыдыста аз көбік қалса, суретте көрсетілгендей көбік саптамасын аздап еңкейтеіңіз немесе жуғыш құралды қосыңыз.*

### **Нұсқау**

*Жуғыш құрал құрғақ бетке жақсы әсер етеді.*

#### **Сурет G**

### **Жуғыш шөткемен тазалау**

## **НАЗАР АУДАРЫҢЫ**

### **Боюдың зақымдалуы**

*Лас жуғыш шөткенің әсерінен беткі қабаттың зақымдануы.*

*Жуғыш шөткені пайдаланар алдында оның лас еместігіне және қоқыстың жоқтығына көз жеткізіңіз.*

1. «Жуғыш шөтке» тазалау функциясын орнатыңыз, Тазалау функциясын орнатыңыз-тарауды қараңыз.

## **НАЗАР АУДАРЫҢЫ**

### **Зақымдау тәуекелі!**

*Қатты кірдің әсерінен беттердің зақымдануы.*

*Жуғыш шөткені әр қолданар алдында жалпақ ағынмен тазаланатын беттерден қатты кірді кетіріңіз. Алдын ала тазалау-тарауды қараңыз.*

## **НАЗАР АУДАРЫҢЫ**

### **Зақымдау тәуекелі!**

*Шамадан тыс күш салу салдарынан зақымдану қаупі.*

*Жуғыш шөткені щетканың корпусына жанасу салдарынан зақымдануды болдырмас үшін жуғыш шөткені беттің бойында аз күшпен бағыттаңыз.*

*Сонымен қатар, жиектер қорғанысы сезімтал беттермен жанасудан қорғайды.*

2. Жоғары қысымды пистолетті қосыңыз және беттерді төменнен жоғары қарай тазарту үшін жуғыш шөткені қолданыңыз.

#### **Сурет H**

### **Кейінгі тазалау**

## **НАЗАР АУДАРЫҢЫ**

### **Беттің зақымдануы**

*Жоғары қысымды саптама арасындағы қашықтықтың жеткіліксіз болуына байланысты сезімтал немесе боялған беттердің зақымдануы. Сезімтал немесе боялған беттер үшін ағындар арасында кемінде 30 см қашықтықты сақтаңыз.*

*Бір жерде тоқтал қалмай, жуғыш шөткені әрдайым қозғалтып тұрыңыз.*

*Алдымен, тазалау функцияларын көрінбейтін жерде тексеріңіз.*

### **Кейінгі тазалау:**

1. «Жалпақ ағын» тазалау функциясын орнатыңыз, *Тазалау функциясын орнатыңыз*-тарауды қараңыз.
2. Жоғары қысымды пистолетті іске қосып, қалған кір мен тазартқыш көбікті төменнен жоғары қарай шайыңыз.

#### **Сурет F**

### **Пайдаланғаннан кейін**

### **Жуғыш құралға арналған ыдысты және көбік саптамасын шаю**

## **НАЗАР АУДАРЫҢЫ**

### **Зақымдау тәуекелі!**

*Көбік саптамасының кеуіп кеткен жуғыш құралмен бітеліп қалу салдарынан зақымдану қаупі.*

*Жуғыш құралды әр қолданғаннан кейін жуғыш құралға арналған ыдысты және көбік саптамасын шайыңыз.*

1. Толтыру саңылауынан жоғары қарай ақырын тартып, оны басқа жаққа бұру арқылы жуғыш құралға арналған ыдыстың қақпағын босатыңыз. **Сурет I**
2. Пайдаланылмаған жуғыш құралды жуғыш құралға арналған ыдыстан қайтадан жуғыш құрал бөтелкесіне құйыңыз.
3. Жуғыш құралға арналған ыдыстың шамамен жартысына таза су құйыңыз, оны артқа еңкейтіп, төгіңіз.
4. Жуғыш құралға арналған ыдысты таза сумен толтырыңыз.
5. Тазалау функциясының реттеу сақинасын «тазартқыш көбік» күйіне бұраңыз.
6. Жоғары қысымды пистолетті шамамен 15 секундқа қосыңыз. Көбік саптамасы шайылады.
7. Жуғыш құралға арналған ыдысты босатыңыз.
8. Жуғыш құралға арналған ыдыстың қақпағын артқа бұрып, оны толтыру саңылауына басыңыз.

### **Жуғыш шөткені тазалау**

*Әр қолданғаннан кейін жуғыш шөткені мұқият тазалап, құрғатыңыз.*

1. Жоғары қысымды пистолеттен жуғыш шөткені алыңыз, *Пайдалануға енгізу*-тарауды қараңыз.
2. Жуғыш шөткені таза сумен, әсіресе қылшықтарды жақсылап шайыңыз.

#### **Сурет J**

## **НАЗАР АУДАРЫҢЫ**

### **Зақымдау тәуекелі!**

*Жуғыш шөткені қылшықтарын төмен қаратып қойған кезде қайтымсыз деформация қаупі бар. Жуғыш шөткені қылшықтарын төмен қаратып қоймаңыз.*

3. Жуғыш шөткені қатты шайқаңыз және оның қылшықтарын жоғары қаратып қойыңыз.

#### **Сурет K**

4. Жуғыш шөткені толығымен құрғатыңыз.

### **Сақтау**

## **НАЗАР АУДАРЫҢЫ**

### **Зақымдау тәуекелі!**

*Жуғыш шөткені қылшықтарын төмен қаратып қойған кезде қайтымсыз деформация қаупі бар. Жуғыш шөткені қылшықтарын төмен қаратып қоймаңыз.*



Тазартылған, құрғақ жуғыш шөткені аяздан қорғалған жерде қылшықтарын жоғары қаратып сақтаңыз.

**Сурет К**

## Күтім және техникалық қызмет көрсету

### Жоғары қысымды саптаманы алыңыз/ орнатыңыз

1. Жоғары қысымды пистолеттегі жуғыш шөткені алыңыз, *Пайдалануға енгізу*-тарауды қараңыз.
2. Жуғыш шөткеден жоғары қысымды саптаманы алыңыз.

**Сурет L**

## ⚠ АБАЙЛАҢЫЗ

**Жарақат алу қаупі**

*Бұрағыштарды қолданған кезде тесілу және кесілу салдарынан жарақат алу, сондай-ақ олар тайып кеткен жағдайда мүлктің зақымдану қаупі бар.*

*Бұрағыштарды абайлап қолданыңыз.*

- a Қысқышты бұрағышпен іліп шығарыңыз.
  - b Жоғары қысымды саптаманы тартып шығарыңыз.
3. Жоғары қысымды саптаманы жуғыш шөткеге кері ретпен орнатыңыз.

### Жоғары қысымды саптаманы тазалау

1. Жоғары қысымды саптаманы алыңыз, *Жоғары қысымды саптаманы алыңыз/орнатыңыз*-тарауды қараңыз.
2. Жоғары қысымды саптаманы екі бағытта да таза сумен шайыңыз. Зақымдалған жоғары қысымды саптаманы ауыстырыңыз.
3. Жоғары қысымды саптаманы орнатыңыз, *Жоғары қысымды саптаманы алыңыз/ орнатыңыз*-тарауды қараңыз.

## Ақаулар кезіндегі көмек

Ақаулардың себептері көп жағдайда келесі шолуды пайдалану арқылы өздігінен жоюға болатындай қарапайым болады. Күдіктер болса немесе осы

жерде көрсетілмеген ақаулар болған кезде, ресми сервис орталығына хабарласыңыз.

Қате	Себебі	Жою
Жоғары қысымды тазартқышта қысым жоқ немесе ол өзгеріп тұрады.	Жоғары қысымды саптама бітелген немесе зақымдалған.	<ol style="list-style-type: none"> <li>1. Жоғары қысымды саптаманы алыңыз, <i>Жоғары қысымды саптаманы алыңыз/ орнатыңыз</i>-тарауды қараңыз.</li> <li>2. Жоғары қысымды саптаманың бітелуін тексеріңіз және қажет болса тазалаңыз, <i>Жоғары қысымды саптаманы тазалау</i>-тарауды қараңыз.</li> <li>3. Жоғары қысымды саптаманың зақымдалмауын тексеріңіз және қажет болса ауыстырыңыз.</li> <li>4. Жуғыш шөткені жоғары қысымды саптамасыз таза сумен шайыңыз.</li> <li>5. Жоғары қысымды саптаманы орнатыңыз, <i>Жоғары қысымды саптаманы алыңыз/орнатыңыз</i>-тарауды қараңыз.</li> </ol>

Қате	Себебі	Жою
<b>Көбікке саптамасынан тазартқыш көбік шықпайды немесе тым аз шығады.</b>	Тазалау функциялары үшін реттеу сақинасы «тазартқыш көбік» күйіне бұрылмаған.	1. Тазалау функциялары үшін реттеу сақинасын «тазартқыш көбік» күйіне бұрыңыз, <i>Тазалау функциясын орнатыңыз</i> -тарауды қараңыз.
	Жуғыш құралға арналған ыдыста жуғыш құрал жоқ немесе тым аз.	1. Жуғыш құралға арналған ыдысты сәйкес жуғыш құралмен толтырыңыз, <i>Жуғыш құралды толтырыңыз</i> -тарауды қараңыз.
	Жуғыш құралға арналған ыдыс пен көбік саптамасы пайдаланылғаннан кейін таза сумен жуылмаған және кеуіп кеткен жуғыш құралмен бітеліп қалған.	1. Жуғыш құралды жуғыш құрал бетелкесіне қайта құйыңыз, <i>Жуғыш құралға арналған ыдысты және көбік саптамасын шаю</i> -тарауды қараңыз. 2. Жуғыш құралға арналған ыдысты таза, суық сумен толтырыңыз. 3. Тазалау функциялары үшін реттеу сақинасын «тазартқыш көбік» күйіне бұраңыз және жоғары қысымды пистолетпен көбік саптамасын шайыңыз. 4. Егер әлі де көбік шықпаса, жуғыш құралға арналған ыдыстың қақпағын ашып, жуғыш шөткені 1 сағатқа таза, суық суға батырып қойыңыз. 5. Жуғыш құралға арналған ыдысты таза, суық сумен толтырыңыз және көбік саптамасын шаю үшін жоғары қысымды пистолетті шамамен 30 секундқа қосыңыз. 6. Жуғыш құралға арналған ыдысты босатыңыз. 7. Жуғыш құралға арналған ыдысты жуғыш құралмен толтырыңыз, <i>Жуғыш құралды толтырыңыз</i> -тарауды қараңыз.

## Кепілдік

Әр елде жергілікті дистрибьюторлар берген кепілдік шарттары қолданылады. Бұйымда материалдық немесе өндірістік ақаулар анықталған жағдайда, ықтимал ақауларды кепілдік мерзімі ішінде ақысыз жөндейміз. Кепілдік мерзіміне наразылықтарыңыз болса, бұйымды сатқан сауда мекемесіне немесе жақындағы өкілетті қызмет көрсету орнына түбіртеккі көрсетіп хабарласыңыз. (Мекенжайы артқы жағында берілген)

Өндірілген күні көрсетілген түр кестесінде шифрланған.

Жеке сандардың мағынасы келесідей болады:

Мысалы: 30190

- 3 Өндірілген жылы
- 0 Өндірілген асыры
- 1 Өндірілген онжылдық
- 9 Өндірілген айының екінші саны
- 0 Өндірілген айының бірінші саны

Сонымен бұл мысалда 30190 коды 09/(2)013 өндірілген күнін білдіреді.

## 目录

一般性注意事项.....	122
安全提示.....	122
操作说明书插图和说明.....	123
环境保护.....	123
按规定使用.....	123

附件和备件.....	123
交货范围.....	123
设备说明.....	123
调试.....	123
注入清洁剂.....	123
运行.....	123
使用后.....	124
储存.....	124
保养和维护.....	124
故障帮助.....	125
质量保证.....	125

## 一般性注意事项



在首次使用本设备之前，请仔细阅读本原厂操作说明书以及与本设备一起使用的 Kärcher 高压清洗机的操作说明书和安全提示。按照其中的说明操作。

请妥善保管好所有手册，以备日后或供后继所有者查阅。

## 安全提示

### ⚠ 小心

- 当他人或动物在设备附近停留时，请勿运行该设备。
- 在完成清洁工作后，要关闭高压清洗机，在检查或维护设备之前，要将设备与高压喷枪断开。
- 后坐力有导致受伤危险。确保站稳，并拿稳高压喷枪。
- 允许的最高水温是 60° C。

## 注意

### 有损坏危险!

高压喷嘴的距离较近, 有损坏危险。

仅在高压喷嘴与表面有足够距离时, 才能操作高压喷枪。

在涂装表面和高压喷嘴之间保持至少 30 cm 的距离。

## 提示

- 请务必同时遵守所使用的高压清洗机的安全提示和操作说明书, 以及当地法律、法规和条例。

## 操作说明书插图和说明

本操作说明书插图和说明可能与您的设备供货范围和配置有偏差。

### 提示

保留技术更改的权利。

## 环境保护



包装材料可以回收利用。请按照环保要求处理包装。



旧设备中含有宝贵的可再利用的材料, 应加以回收利用。因此请通过合适的收集系统废弃处理旧设备。



使用清洁剂工作时必须在连接至污水管道系统的液密工作表面上进行。清洁剂不得渗透到水域或土壤中。

### 内部材料提示 (REACH)

最新的内部材料信息请查看以下链接:

[www.kaercher.de/REACH](http://www.kaercher.de/REACH)

## 按规定使用

清洗刷 WB 7 Plus 结合了三种清洁功能, 非常适合清洁油漆、玻璃或塑料等表面 (花园家具、车辆、摩托车、温室、车库门、卷帘、百叶窗等)。

清洗刷可与所有 K 2 至 K 7 等级的 Kärcher Home & Garden 高压清洗机搭配使用。

在洗衣房或车库等室内区域, 只要有排水条件, 就可以使用清洗刷。

本清洗刷仅限家庭日常使用。

## 附件和备件

只允许使用原厂附件和备件, 它们可以确保设备安全无故障地运行。

关于附件和备件的信息参见 [www.kaercher.com](http://www.kaercher.com)。

## 交货范围

拆开设备包装时, 请借助操作说明书检查包装内的物品是否齐全, 以及是否损坏。缺少部件或运输损坏时, 请联系您的经销商。

## 设备说明

插图参见图片页

图 A

- ① 清洗刷
- ② 用于清洁功能的调节环
- ③ 卡口接头
- ④ 锁紧螺母
- ⑤ 清洁剂罐盖
- ⑥ 夹子
- ⑦ 高压喷嘴
- ⑧ 泡沫喷嘴
- ⑨ 鬃毛

⑩ 边缘保护器

⑪ 清洁剂罐

## 调试

1. 关闭高压清洗机。
2. 将清洗刷装在高压喷枪上。

### 提示

根据需要, 可以使用 KÄRCHER 加长管。

安装时, 注意确保设备部件的连接是否牢固。

### 图 B

- a 完全拧开锁紧螺母。
- b 将卡口接头压入高压喷枪上的接口。
- c 将清洗刷顺时针旋转 90°, 直到卡口接头卡在接口上。  
根据需要, 将清洗刷逆时针旋转 90°, 让鬃毛朝上。
- d 拧紧锁紧螺母。

## 注意

### 有损坏危险!

被吸收的污染物颗粒有可能损坏敏感的或涂装后的表面。有损坏鬃毛的危险。

切勿将清洗刷竖放在或平放在鬃毛上, 以免沾上污染物颗粒而损坏鬃毛。

始终将清洗刷放置到鬃毛朝上的位置。

### 图 C

3. 取下清洗刷的顺序与之相反。

## 注入清洁剂

## △ 危险

### 危害健康!

如果清洁剂使用不当, 就有可能对健康造成严重损害。

请注意清洁剂制造商的安全数据表, 尤其是有关个人防护装备的提示。

## 注意

### 有损坏危险!

如果使用不合适的清洁剂, 有损坏危险。

不要使用不合适的清洁剂, 以免损坏设备和需清洁的物体。

### 提示

我们建议使用 Kärcher 清洁剂, 如 Kärcher 通用清洁剂、塑料清洁剂、汽车清洁剂。

1. 将清洁剂罐盖略微向上拉, 从加注口松开, 并将其转到一侧。

### 图 D

2. 将清洗刷略微向下倾斜。
3. 将清洁剂注入清洁剂罐。  
缓慢注入清洁剂, 以避免产生气泡。  
最多加满不超过外壳边缘 (箭头)。
4. 将清洁剂罐盖回转, 并将其压入加注口。

## 运行

### 设置清洁功能

## 注意

### 有损坏危险!

在操作高压喷枪时旋转清洁功能的调节环, 会损坏清洗刷。

在操作高压喷枪时, 不要旋转清洁功能的调节环。

1. 将清洁功能调节环转到相应的符号, 以设置所需的清洁功能。

### 图 E

	<p><b>扁平喷束</b> 当操作高压喷枪时，高压喷嘴中会有一束扁平喷束流出。 适用范围： ● 预清洁，松动粗大污物 ● 彻底的主要清洁工作 ● 冲洗清洁泡沫和松动的污物</p>
	<p><b>清洁泡沫</b> 当操作高压喷枪时，清洁泡沫从泡沫喷嘴中流出。 适用范围： ● 清洁剂的应用</p>
	<p><b>清洗刷</b> 当操作高压喷枪时，在鬃毛区域内的水会流出。 适用范围： ● 采用水洗鬃毛进行温和的、机械式主要清洁工作。松动和不断冲洗污物，以避免表面损坏。</p>

### 预清洁

#### 注意

##### 表面损伤

由于高压喷嘴的距离近，对敏感或涂装表面造成损坏。对于敏感或涂装表面，保持至少 30 cm 的喷射距离。不要固定在一个地点，而是持续移动清洗刷。首先在一个不显眼的地方测试清洁功能。

1. 设置“扁平喷束”清洁功能，参见章节 [设置清洁功能](#)。
2. 操作高压喷枪，从下到上预清洁表面。

图 F

### 涂抹清洁泡沫

1. 设置“清洁泡沫”清洁功能，参见章节 [设置清洁功能](#)。
2. 对于配有压力控制的高压喷枪，设置最高的压力等级，以达到最佳的发泡效果。

#### 注意

##### 有损坏危险!

清洁泡沫涂在高温表面上，而且作用时间过长，会损坏表面。

不要将清洁泡沫涂到高温表面上，并注意最长作用时间。

不要让清洁泡沫干透。

3. 操作高压喷枪，将清洁泡沫自上而下涂到待清洁表面。

##### 提示

如果泡沫排放较少或清洁剂罐中的残留量少，如图所示，将泡沫喷嘴略微向下倾斜或加注清洁剂。

##### 提示

清洁剂在干燥的表面上具有更好的效果。

图 G

### 用清洗刷清洁

#### 注意

##### 涂装损坏

脏污的清洗刷导致表面损坏。

使用前确保清洗刷上没有灰尘或其他颗粒。

1. 设置“清洗刷”清洁功能，参见章节 [设置清洁功能](#)。

#### 注意

##### 有损坏危险!

粗大污染物有损坏表面的危险。

在每次使用清洗刷之前，要用扁平喷束清除待清洁表面的粗大污垢，参见章节 [预清洁](#)。

#### 注意

##### 有损坏危险!

用力过猛有损坏危险。

仅用较小的力，将清洗刷引到表面上方，以避免与清洗刷外壳接触而造成损坏。

此外，边缘保护器还能防止与敏感表面接触。

2. 操作高压喷枪，用清洗刷自上而下清洁表面。

图 H

### 再次清理

#### 注意

##### 表面损伤

由于高压喷嘴的距离近，对敏感或涂装表面造成损坏。

对于敏感或涂装表面，保持至少 30 cm 的喷射距离。

不要固定在一个地点，而是持续移动清洗刷。

首先在一个不显眼的地方测试清洁功能。

##### 再次清理:

1. 设置“扁平喷束”清洁功能，参见章节 [设置清洁功能](#)。
2. 操作高压喷枪，自上而下冲洗残留的污物和清洁泡沫。

图 F

### 使用后

#### 冲洗清洁剂罐和泡沫喷头

#### 注意

##### 有损坏危险!

干燥的清洁剂堵塞了泡沫喷嘴，有损坏危险。

每次使用完清洁剂后，都要冲洗清洁剂罐和泡沫喷嘴。

1. 将清洁剂罐盖略微向上拉，从加注口松开，并将其转到一侧。

图 I

2. 将未使用的清洁剂从清洁剂罐中装回清洁剂瓶中。
3. 将清洁剂罐装入约一半的清水，翻转并清空。
4. 给清洁剂罐装入清水。
5. 将调节环清洁功能转到“清洁泡沫”位置。
6. 操作高压喷枪约 15 秒。  
泡沫喷嘴正在冲洗。
7. 排空清洁剂罐。
8. 将清洁剂罐盖回转，并将其压入加注口。

### 清洁清洗刷

每次使用后，都要彻底清洁清洗刷并晾干。

1. 将清洗刷从高压喷枪中取下，参见章节 [调试](#)。
2. 用清水彻底冲洗清洗刷，特别是刷子的鬃毛。

图 J

#### 注意

##### 有损坏危险!

清洗刷放在鬃毛上时，有永久变形的危险。

不得将清洗刷放在鬃毛上。

3. 用力抖落清洗刷，并将其放下，使鬃毛朝上。

图 K

4. 让清洗刷完全晾干。

### 储存

#### 注意

##### 有损坏危险!

清洗刷放在鬃毛上时，有永久变形的危险。

不得将清洗刷放在鬃毛上。

将清洗过的干清洗刷存放在无霜的地方，鬃毛朝上。

图 K

### 保养和维护

#### 拆卸/安装高压喷嘴

1. 将清洗刷从高压喷枪中取下，参见章节 [调试](#)。

2. 将清洗刷从高压喷枪中取下拆下。

**图 1**

**△ 小心**

**人身伤害危险**

在使用螺丝刀时，因滑倒而造成划伤和割伤，以及财产损失的危险。

使用螺丝刀要小心。

- a 使用螺丝刀撬开夹子。

b 拉出高压喷嘴。

3. 按照相反顺序将高压喷嘴安装在清洗刷上。

**清洗高压喷嘴**

1. 拆下高压喷嘴，参见章节 *拆卸/安装高压喷嘴*。
2. 用清水从两个方向彻底冲洗高压喷嘴。更换损坏的高压喷嘴。
3. 安装高压喷嘴，参见章节 *拆卸/安装高压喷嘴*。

**故障帮助**

故障原因常常很简单，借助以下概述即可自己排除故障。如有疑问或故障在这里未列出，请联系授权的客户服务部。

故障	原因	排除方法
高压清洗机未产生增压或高压脉动。	高压喷嘴堵塞或损坏。	<ol style="list-style-type: none"> <li>1. 拆下高压喷嘴，参见章节 <i>拆卸/安装高压喷嘴</i>。</li> <li>2. 检查高压喷嘴是否堵塞，必要时清洁，参见章节 <i>清洗高压喷嘴</i>。</li> <li>3. 检查高压喷嘴是否损坏，必要时更换。</li> <li>4. 在没有高压喷嘴的情况下，用清水彻底冲洗清洗刷。</li> <li>5. 安装高压喷嘴，参见章节 <i>拆卸/安装高压喷嘴</i>。</li> </ol>
泡沫喷嘴中没有或过少的清洁泡沫流出。	清洁功能的调节环未转到“清洁泡沫”位置。	<ol style="list-style-type: none"> <li>1. 清洁功能的调节环未转到“清洁泡沫”位置，参见章节 <i>设置清洁功能</i>。</li> </ol>
	清洁剂罐中没有清洁剂或清洁剂过少。	<ol style="list-style-type: none"> <li>1. 将合适的清洁剂注入清洁剂罐，参见章节 <i>注入清洁剂</i>。</li> </ol>
	清洁剂罐和泡沫喷嘴在使用后没有用清水冲洗，被干燥的清洁剂堵塞。	<ol style="list-style-type: none"> <li>1. 将清洁剂重新注入清洁剂瓶中，参见章节 <i>冲洗清洁剂罐和泡沫喷头</i>。</li> <li>2. 给清洁剂罐注入干净的冷水。</li> <li>3. 将调节环的清洁功能转到“清洁泡沫”位置，操作高压喷枪冲洗泡沫喷嘴。</li> <li>4. 如果仍然没有泡沫，请打开清洁剂罐盖，将清洗刷完全浸泡在干净的冷水中 1 小时。</li> <li>5. 给清洁剂罐注入干净的冷水，操作高压喷枪约 30 秒，冲洗泡沫喷嘴。</li> <li>6. 排空清洁剂罐。</li> <li>7. 将清洁剂注入清洁剂罐，参见章节 <i>注入清洁剂</i>。</li> </ol>

**质量保证**

我们的主管销售公司所发布的质量保证条件在每个国家均适用。在质量保证期内，如果您的产品发生了任何故障，我们都将为您提供免费维修，但是这种故障应当是由于机身材料或制造上的缺陷造成的。如属质量保证情况，请凭发票联系贵方经销商或就近联系获得授权的客户服务点。  
(地址详见背面。)

**目次**

一般的な注意事項.....	125
安全注意事項.....	125
この取扱説明書内の図および説明.....	126
環境保護.....	126
規定に沿った使用.....	126
アクセサリ.....	126
同梱品.....	126
機器に関する説明.....	126
セットアップ.....	126
洗浄剤を充填します.....	126
運転.....	127
使用後.....	127
保管.....	128

お手入れとメンテナンス.....	128
障害発生時のサポート.....	128
保証.....	129

**一般的な注意事項**



本機器を初めて使用する前に、このオリジナル取扱説明書と、本機器と共に使用するケルヒャー高压洗浄機の取扱説明書および安全注意事項をお読みください。記載事項に従ってください。説明書等の書類はすべて、後の使用あるいは次の所有者のために保管してください。

**安全注意事項**

**△ 注意**

- 他の人や動物が近くにいるときは、本機器を稼働しないでください。
- 洗浄作業の終了後は、高压洗浄機をオフにし、本機器を高压ガンから取り外して点検または整備を行ってください。
- 反動で怪我をする危険があります。足場をしっかりと確保し、高压ガンをしっかりと握ってください。
- 最高許容水温は 60℃ です。

## 注意

### 損傷の危険!

高圧ノズルの距離不足による損傷の危険。  
高圧ガンは、高圧ノズルが表面から十分な距離を保っているときのみ作動させてください。  
塗装面と高圧ノズルの間は、常に 30 cm 以上離して維持してください。

## 注意事項

● また、使用する高圧洗浄機の安全注意事項や取扱説明書、地域の法律、規制、条例を必ず守ってください。

## この取扱説明書内の図および説明

この取扱説明書内の図および説明は、機器の納品範囲と仕様から相違することがあります。

### 注意事項

技術的な変更が行われることがあります。

## 環境保護



梱包材はリサイクル可能です。梱包材は環境に適した方法で廃棄してください。



古い装置には、再利用を対象としたリサイクル可能な貴重品が含まれています。適切な回収システムを用いて、古い機器を廃棄してください。



洗浄剤での作業は下水溝への排水可能性のある、水漏れのしない作業面で行うことができます。洗浄剤は河川あるいは地下に浸透させないこと。

### 物質についての注意事項 (REACH)

内容物に関する最新情報は、[www.kaercher.de/REACH](http://www.kaercher.de/REACH) を参照してください

## 規定に沿った使用

洗浄ブラシ WB 7 Plus は 3 つの洗浄機能を兼ね備えており、塗装、ガラス、プラスチックなどの表面の洗浄に最適です (ガーデンファニチャー、車、バイク、温室、ガレージのドア、ローラーシャッター、ブラインドなど)。

洗浄ブラシは、K 2 から K 7 クラスまでのすべてのケルヒャー Home & Garden 高圧洗浄機で使用できます。洗濯室やガレージなどの屋内では、排水が可能であれば、洗浄ブラシを使用することができます。洗浄ブラシはご家庭でのみ使用してください。

## アクセサリー

純正のアクセサリーのみ使用してください。  
アクセサリーに関する詳細については、[www.kaercher.com/jp/](http://www.kaercher.com/jp/) をご覧ください。

## 同梱品

本機器を開梱するときは、取扱説明書を使って、梱包内容がすべて揃っているかどうか、損傷がないかどうかを確認してください。部品が欠けている場合や輸送による損傷があった場合は、販売業者にご連絡ください。

## 機器に関する説明

図は図表ページを参照

### イラスト A

- ① 洗浄ブラシ
- ② 洗浄機能アジャストリング
- ③ バヨネット継ぎ手
- ④ ユニオンナット
- ⑤ 洗剤タンクキャップ

- ⑥ クランプ
- ⑦ 高圧ノズル
- ⑧ 発泡ノズル
- ⑨ ブリッスル
- ⑩ エッジプロテクター
- ⑪ 洗剤タンク

## セットアップ

1. 高圧洗浄機のスイッチを切ります。
2. 高圧ガンに洗浄ブラシを取り付けます。

### 注意事項

必要に応じて、ケルヒャーの延長パイプを使用することができません。

取り付ける際には、機器部品と確実に接続されているよう注意してください。

### イラスト B

- a ユニオンナットを完全に緩めます。
- b バヨネット継手を高圧ガンのホルダーに押し込みます。
- c 洗浄ブラシを時計回りに 90° 回転させ、バヨネット継手がホルダーにカチッと嵌め込まれるようにします。  
必要に応じて、洗浄ブラシを反時計回りに 90° 回転させ、ブリッスルを上に向けてください。
- d ユニオンナットをしっかり回し締めます。

## 注意

### 損傷の危険!

吸収された汚れ粒子により、敏感な表面や塗装面が損傷する危険。

ブリッスルが損傷する危険。

汚れの粒子を拾ってブリッスルを損傷するのを防ぐために、洗浄ブラシをブリッスルの上に置いたり、寝かせたりしないでください。

洗浄ブラシは、必ずブリッスルが上を向くように置いてください。

### イラスト C

3. 洗浄ブラシの取り外しは、手順を逆に行います。

## 洗浄剤を充填します

## △ 危険

### 健康に危険が及びます!

洗剤の使用方法を誤ると、健康に重大な被害が及ぶ危険が生じます。

洗剤メーカーの安全データシート、特に個人用安全保護具に関する指示を順守してください。

## 注意

### 損傷の危険!

不適切な洗剤を使用した場合の損傷の危険。

本機器や洗浄対象物を損傷する可能性のある不適切な洗浄剤は使用しないでください。

### 注意事項

ケルヒャーユニバーサルクリーナー、プラスチックリナー、カーシャンプーなど、ケルヒャーの洗剤のご使用をお勧めします。

1. 洗剤タンクキャップを注入口から少し上に引き出して横に回すと、キャップが外れます。

### イラスト D

2. 洗浄ブラシを少し下向きに傾けます。
3. 洗剤をタンクに充填します。  
泡が立たないように、洗剤はゆっくり注入します。最大でハウジングの縁 (矢印) まで満たしてください。

4. 洗剤タンクキャップを回し戻し、注入口に押し込みます。

## 運転

### 洗浄機能を設定する

#### 注意

##### 損傷の危険！

高压ガンを作動させたまま洗浄機能アジャストリングを回すと、洗浄ブラシを損傷する可能性があります。高压ガンの作動中は、洗浄機能アジャストリングを回さないようにしてください。

1. 洗浄機能アジャストリングを対応する記号まで回し、希望の洗浄機能を設定します。

##### イラスト E

	<p><b>フラットジェット</b> 高压ガンを作動させると、高压ノズルからフラットジェットが噴射されます。 用途： ● 予備洗浄、粗い汚れをほぐす ● 徹底したメイン洗浄 ● 洗浄フォームとほぐした汚れの洗い流し</p>
	<p><b>洗浄フォーム</b> 高压ガンを作動させると、発泡ノズルから洗浄フォームが出ます。 用途： ● 洗剤の塗布</p>
	<p><b>洗浄ブラシ</b> 高压ガンを作動させると、ブリッスル部分から水が流れ出します。 用途： ● 水洗いしたブリッスルで、機械的なメイン洗浄を優しく行います。汚れをほぐし常に洗浄することで、表面の損傷を防ぎます。</p>

### 予備洗浄

#### 注意

##### 表面の損傷

高压ノズルの距離が少なすぎるために起こる、敏感な表面や塗装面の損傷。敏感な表面や塗装面では、少なくとも 30 cm の噴射距離を守ってください。

一箇所に留まらず、洗浄ブラシは絶えず移動させてください。

まず最初に、目立たない箇所 で洗浄機能をテストしてください。

1. 洗浄機能「フラットジェット」を設定します。章 **洗浄機能を設定する** を参照してください。  
2. 高压ガンを作動させ、表面を下から上へ予備洗浄します。

##### イラスト F

### 洗浄フォームを塗布する

1. 洗浄機能「洗浄フォーム」を設定します。章 **洗浄機能を設定する** を参照してください。  
2. 圧力制御機能付き高压ガンの場合は、最適な発泡が行われるように最大圧力を設定してください。

#### 注意

##### 損傷の危険！

洗浄フォームは、表面が高温だったり、または長時間放置したりすると、表面を損傷するおそれがあります。

高温の表面には洗浄フォームを塗布せず、最大接触時間を守ってください。

洗浄フォームは乾燥させないでください。

3. 高压ガンを作動させ、洗浄対象面の下から上に向かって洗浄フォームを塗布します。

#### 注意事項

泡の出が悪いときや洗剤タンク内の残量が少ないときは、図のように発泡ノズルを少し下に傾けるか、洗剤を補充してください。

#### 注意事項

洗剤は乾燥した表面でより良い効果を発揮します。

##### イラスト G

### 洗浄ブラシで洗浄する

#### 注意

##### 塗装の損傷

洗浄ブラシの汚れによる表面の損傷。

洗浄ブラシを使用する場合は、洗浄ブラシに汚れやその他の粒子がついていないことを必ず事前に確認してください。

1. 洗浄機能「洗浄ブラシ」を設定します。章 **洗浄機能を設定する** を参照してください。

#### 注意

##### 損傷の危険！

粗い汚れによる表面の損傷。

洗浄ブラシを使用する前には、洗浄する表面の粗い汚れをフラットジェットで毎回除去してください。章 **予備洗浄** を参照してください。

#### 注意

##### 損傷の危険！

過大な力をかけることによる損傷の危険。

洗浄ブラシはほんの少しの力で表面上で動かすようにし、洗浄ブラシのハウジングに接触して損傷しないようにしてください。

さらに、エッジプロテクターも敏感な表面との接触時に保護機能を発揮します。

2. 高压ガンを作動させ、洗浄ブラシで表面を下から上へ洗浄します。

##### イラスト H

### 後洗浄

#### 注意

##### 表面の損傷

高压ノズルの距離が少なすぎるために起こる、敏感な表面や塗装面の損傷。

敏感な表面や塗装面では、少なくとも 30 cm の噴射距離を守ってください。

一箇所に留まらず、洗浄ブラシは絶えず移動させてください。

まず最初に、目立たない箇所 で洗浄機能をテストしてください。

#### 後洗浄：

1. 洗浄機能「フラットジェット」を設定します。章 **洗浄機能を設定する** を参照してください。  
2. 高压ガンを作動させ、残っている汚れや洗浄フォームを下から上に洗い流します。

##### イラスト F

### 使用後

#### 洗剤タンクと発泡ノズルをすすぐ

#### 注意

##### 損傷の危険！

乾いてこびりついた洗剤で発泡ノズルが詰まることによる損傷の危険。

洗剤を使用したら、毎回使用後に洗剤タンクと発泡ノズルをすすいでください。

## 保管

1. 洗剤タンクキャップを注入口から少し上に引き出して横に回すと、キャップが外れます。  
**イラスト I**
2. 未使用の洗剤を洗剤タンクから洗剤ボトルに戻してください。
3. 洗剤タンクにきれいな水を半分ほど入れ、振り出して空にします。
4. 洗剤タンクにはきれいな水を入れてください。
5. 洗浄機能アジャストリングを「洗浄フォーム」の位置に回します。
6. 高圧ガンを約 15 秒間作動させます。発泡ノズルがすすがれます。
7. 洗剤タンクを空にします。
8. 洗剤タンクキャップを回して戻し、注入口に押し込みます。

## 洗浄ブラシの洗浄

使用後は、洗浄ブラシを念入りに洗浄し、乾燥させてください。

1. 高圧ガンから洗浄ブラシを取り外します。章 **セットアップ** を参照してください。
2. 洗浄ブラシは、きれいな水でブリッセルを中心に念入りにすすいでください。

### イラスト J

## 注意

### 損傷の危険！

洗浄ブラシをブリッセルの上に置くと、永久に変形するおそれがあります。

1. 洗浄ブラシをブリッセルの上に置かないでください。
3. 洗浄ブラシを勢いよく振り、それからブリッセルが上に向くように置きます。

### イラスト K

4. 洗浄ブラシを完全に乾かします。

## 注意

### 損傷の危険！

洗浄ブラシをブリッセルの上に置くと、永久に変形するおそれがあります。

洗浄ブラシをブリッセルの上に置かないでください。きれいに洗って乾燥させた洗浄ブラシは、ブリッセルを上向きにして霜がおりない場所に保管してください。

### イラスト K

## お手入れとメンテナンス

### 高圧ノズルの取り外し / 取り付け

1. 高圧ガンの洗浄ブラシを取り外します。章 **セットアップ** を参照してください。
2. 高圧ノズルを洗浄ブラシから取り外します。

### イラスト L

## △ 注意

### 負傷の危険

ドライバーの使用時には、手が滑って刺し傷や切り傷を負ったり、物的損害が生じたりする危険があります。

ドライバーは慎重に使用してください。

- a ドライバーを使って、レバーの要領でクランプを取り出します。
  - b 高圧ノズルを引き抜きます。
3. 高圧ノズルを逆の手順で洗浄ブラシに取り付けます。

### 高圧ノズルの洗浄

1. 高圧ノズルを取り外します。章 **高圧ノズルの取り外し / 取り付け** を参照してください。
2. 高圧ノズルをきれいな水で両方向にすすぎます。損傷している高圧ノズルを交換します。
3. 高圧ノズルを取り付けます。章 **高圧ノズルの取り外し / 取り付け** を参照してください。

## 障害発生時のサポート

障害発生の原因は簡単なものであることがよくあり、以下の一覧表を参考にすればご自分で対処することができます。確信が持てない時や、該当する障害が記載

されていない場合は認可カスタマーサービスまでご連絡ください。

エラー	原因	解決策
高圧洗浄機に圧力がからないか、または脈動します。	高圧ノズルが詰まっているか、または損傷しています。	<ol style="list-style-type: none"><li>1. 高圧ノズルを取り外します。章 <b>高圧ノズルの取り外し / 取り付け</b> を参照してください。</li><li>2. 高圧ノズルに詰まりがないか確認し、必要に応じて洗浄します。章 <b>高圧ノズルの洗浄</b> を参照してください。</li><li>3. 高圧ノズルに損傷がないか確認し、必要に応じて交換します。</li><li>4. 高圧ノズルを外した洗浄ブラシをきれいな水ですすぎます。</li><li>5. 高圧ノズルを取り付けます。章 <b>高圧ノズルの取り外し / 取り付け</b> を参照してください。</li></ol>



エラー	原因	解決策
発泡ノズルから洗浄フォームが出ないか、または出てもし少なすぎます。	洗浄機能アジャストリングが「洗浄フォーム」の位置まで回されていません。	1. 洗浄機能アジャストリングを「洗浄フォーム」の位置まで回します。章 <b>洗浄機能を設定する</b> を参照してください。
	洗剤タンク内に洗剤がないか、またはあっても少なすぎます。	1. 洗剤タンクに適切な洗剤を注入されます。章 <b>洗浄剤を充填します</b> を参照してください。
	洗剤タンクと発泡ノズルが使用後にきれいな水で洗い流されておらず、乾いてこびりついた洗剤が堆積しています。	1. 洗剤を洗剤ボトルに戻します。章 <b>洗剤タンクと発泡ノズルをすすぐ</b> を参照してください。 2. 洗剤タンクをきれいな冷水で満たします。 3. 洗浄機能アジャストリングを「洗浄フォーム」の位置に回し、高圧ガンを作動させて発泡ノズルをすすぎます。 4. それでも泡が出ない場合は、洗剤タンクのキャップを開けて、きれいな冷水に洗浄ブラシを完全に漬け、そのまま 1 時間待ってください。 5. 洗剤タンクをきれいな冷水で満たし、高圧ガンを約 30 秒作動させ、発泡ノズルをすすぎます。 6. 洗剤タンクを空にします。 7. 洗剤タンクに洗剤を入れます。章 <b>洗浄剤を充填します</b> を参照してください。

## 保証

国ごとに弊社の販売会社が発行する保証条件が有効です。保証期間中は、資材または製造上の欠陥が原因とみられる装置の故障に関しては無料で修理いたします。詳しくはカスタマーサービスまでお問い合わせください。

## 目録

一般提示.....	129
安全提示.....	129
本使用説明書中の挿圖と説明.....	129
環境保護.....	129
按规定使用.....	129
附件和備件.....	130
供货範圍.....	130
設備說明.....	130
調試.....	130
注入清潔劑.....	130
運作.....	130
使用後.....	131
存放.....	131
保養和維護.....	131
故障排除說明.....	132
品質保證.....	132

## 一般提示



首次使用該設備之前，請先閱讀本原廠操作說明書以及應與該設備同時使用的 Kärcher 高壓清洗機操作說明書和安全說明。並遵守之。

請妥善保存好這些手冊，以備日後查閱或供以後的設備所有者使用。

## 安全提示

### △ 小心

- 當設備附近有其他人員或動物時，請勿操作設備。
- 完成清潔工作後，請關閉高壓清洗機並將設備從高壓噴槍上拆下，然後再檢查或維護設備。

- 後座力有導致受傷的風險。務必站穩，並握緊高壓噴槍。
- 最高許可水溫為 60° C。

### 注意 損壞危險！

與高壓噴嘴之間的距離過小會導致損壞。

僅當高壓噴嘴與表面保持足夠的距離時，才可操作高壓噴槍。

塗漆表面和高壓噴嘴之間應至少保持 30 公分的距離。

### 提示

- 務必遵守所用高壓清洗機的安全說明和操作說明書以及當地法律、法規和條例。

## 本使用說明書中的插圖和說明

本使用說明書中的插圖和說明可能與供貨範圍和設備的配備有所不同。

### 提示

技術參數可能有變化。

## 環境保護



包裝材料可回收利用。請按照環保要求處理包裝。



廢舊設備中含有價值的、可再利用的材料，應回收利用。因此，請透過適當的收集體系回收處理廢舊設備。



使用清潔劑工作時必須在連接至污水管道系統的液密工作表面上進行。清潔劑不得滲透到水域或土壤中。

### 內部材料指示 (REACH)

最新的內部材料資訊請參見：[www.kaercher.de/REACH](http://www.kaercher.de/REACH)

## 按規定使用

清洗刷 WB 7 Plus 結合了三種清潔功能，非常適合用於清潔油漆、玻璃或塑膠等表面（花園家具、車輛、摩托車、溫室、車庫門、捲簾門、百葉窗等）。

清洗刷可與所有 K2 至 K7 等級的 Kärcher 家庭與園藝高壓清洗機搭配使用。

如果有排水選項，清洗刷可用於洗衣房或車庫等室內區域。

本設備只限私人居家使用。

## 附件和備件

只允許使用原廠附件和備件，以確保設備安全無故障地運行。

關於附件和備件的資訊請參見 [www.kaercher.com](http://www.kaercher.com)。

## 供貨範圍

打開設備包裝時，應對照操作說明書檢查包裝內容是否完整或有損壞。若缺少附件或有運輸損壞情形時，請通知您的經銷商。

## 設備說明

插圖參見圖片頁

### 圖 A

- ① 清洗刷
- ② 清潔功能設定環
- ③ 卡接頭
- ④ 聯管螺母
- ⑤ 清潔劑罐蓋
- ⑥ 固定夾
- ⑦ 高壓噴嘴
- ⑧ 泡沫噴嘴
- ⑨ 刷毛
- ⑩ 邊緣保護
- ⑪ 清潔劑罐

## 調試

1. 關閉高壓清洗機。
2. 將清洗刷裝到高壓噴槍上。

### 提示

如有必要，可以使用 KÄRCHER 延長管。

安裝時注意設備部件的連接是否牢固。

### 圖 B

- a 完全鬆開聯管螺母。
- b 將卡接頭壓入高壓噴槍的支座。
- c 將清洗刷依順時針方向旋轉 90°，直到卡接頭卡入到位。  
如有必要，將清洗刷依逆時針方向旋轉 90°，使刷毛朝上。
- d 旋緊聯管螺母。

## 注意

### 損壞危險！

吸附的灰塵顆粒可能會損壞敏感表面或塗漆表面。

有損壞刷毛的風險。

切勿讓清洗刷站立或刷毛朝下放置，以免沾染污垢顆粒並損壞刷毛。

放置清洗刷時，一律使刷毛朝上。

### 圖 C

3. 以相反的順序拆下清洗刷。

## 注入清潔劑

## △ 危險

### 危害健康！

如果清潔劑使用不當，可能會嚴重損害健康。

請注意清潔劑製造商的安全資料表，尤其是有關個人防護裝備的提示。

## 注意

### 損壞危險！

使用不合適的清潔劑會導致損壞。

請勿使用可能損壞設備和待清潔物體的不適用清潔劑。

## 提示

我們建議使用 Kärcher 清潔劑，例如 Kärcher 通用型清潔劑、塑膠清潔劑、汽車專用清潔劑。

1. 輕輕地將清潔劑罐的蓋子從注入口向上拉出，以便鬆開蓋子，並轉到一邊。

### 圖 D

2. 將清洗刷稍微向下傾斜。
3. 將清潔劑注入清潔劑罐中。  
慢慢倒入清潔劑，避免產生氣泡。  
加注量最多不超過外殼邊緣（箭頭）。
4. 將清潔劑罐的蓋子轉回並壓入注入口。

## 運作

### 設定清潔功能

## 注意

### 損壞危險！

在高壓噴槍已啟動的狀態下轉動清潔功能設定環可能會損壞清洗刷。

高壓噴槍啟動時，請勿轉動清潔功能設定環。

1. 將清潔功能設定環轉到相應的符號，以設定所需的清潔功能。

### 圖 E

	<b>平射</b> 啟動高壓噴槍時，高壓噴嘴會噴出扁平水流。 適用範圍： <ul style="list-style-type: none"><li>● 預清潔，清除粗大污垢</li><li>● 徹底的主清潔</li><li>● 沖洗掉清潔泡沫和溶解的雜質</li></ul>
	<b>清潔泡沫</b> 啟動高壓噴槍時，清潔泡沫會從泡沫噴嘴中噴出。 適用範圍： <ul style="list-style-type: none"><li>● 塗抹清潔劑</li></ul>
	<b>清洗刷</b> 啟動高壓噴槍時，水會從刷毛區流出。 適用範圍： <ul style="list-style-type: none"><li>● 用刷毛連同水一起沖洗的溫和機械式主清潔。溶解並不斷沖洗雜質，以避免傷害表面。</li></ul>

### 預清潔

## 注意

### 表面損傷

由於與高壓噴嘴之間的距離不足，會傷害敏感或塗漆表面。

與敏感或塗漆表面保持至少 30 公分的噴射距離。

不要固定在一個位置，而是持續移動。

先在不顯眼的地方測試清潔功能。

1. 設定「平射」清洗功能，見章節 設定清潔功能。
2. 操作高壓噴槍並從下到上預清潔表面。

### 圖 F

### 塗抹清潔泡沫

1. 設定清潔功能「清潔泡沫」，見章節 設定清潔功能。
2. 若為有壓力控制的高壓噴槍，應設定在最高壓力，以獲得最理想的泡沫。

## 注意

### 損壞危險！

在高溫表面上或是作用時間過長時，清潔泡沫可能損壞表面。

不要將清潔泡沫塗抹在高溫表面上，並遵守最長作用時間。

不要讓清潔泡沫乾掉。

3. 操作高壓噴槍，將清潔泡沫從下到上塗抹在要清潔的表面上。

#### 提示

如果泡沫流出量少或清潔劑罐中只剩下少量清潔劑，請如圖所示將泡沫噴嘴稍微向下傾斜或補充清潔劑。

#### 提示

清潔劑在乾燥的表面上效果更好。

圖 G

### 用清洗刷清潔

#### 注意

##### 損壞塗漆

髒汗的清洗刷導致表面損壞。

使用前確保清洗刷上沒有灰塵或其他顆粒。

1. 設定「清洗刷」清潔功能，見章節 設定清潔功能。

#### 注意

##### 損壞危險！

粗污垢會損壞表面。

每次使用清洗刷前，用平射噴嘴清除待清潔表面上的粗污垢，參見章節 預清潔。

#### 注意

##### 損壞危險！

用力過度造成損壞風險。

輕輕地讓清洗刷滑過表面，以避免因接觸清洗刷外殼而造成損壞。

此外，邊緣保護可防止與敏感表面接觸。

2. 操作高壓噴槍，用清洗刷從下到上清潔表面。

圖 H

### 後續清潔

#### 注意

##### 表面損傷

由於與高壓噴嘴之間的距離不足，會傷害敏感或塗漆表面。

與敏感或塗漆表面保持至少 30 公分的噴射距離。

不要固定在一個位置，而是持續移動。

先在不顯眼的地方測試清潔功能。

#### 後續清潔：

1. 設定「平射」清洗功能，見章節 設定清潔功能。
2. 操作高壓噴槍，從下到上沖洗掉剩餘的污垢和清潔泡沫。

圖 F

### 使用後

#### 沖洗清潔劑罐和泡沫噴嘴

#### 注意

##### 損壞危險！

乾掉的清潔劑堵塞泡沫噴嘴會造成損壞。

每次使用清潔劑後，應沖洗清潔劑罐和泡沫噴嘴。

1. 輕輕地將清潔劑罐的蓋子從注入口向上拉出，以便鬆開蓋子，並轉到一邊。

圖 I

2. 將清潔劑罐中未使用的清潔劑倒回清潔劑瓶中。
3. 在清潔劑罐中倒入一半的清水，搖晃然後倒掉。
4. 在潔劑罐中加入清水。
5. 將清潔功能設定環轉到「清潔泡沫」位置。
6. 操作高壓噴槍約 15 秒。  
藉此沖洗泡沫噴嘴。
7. 排空清潔劑罐。
8. 將清潔劑罐的蓋子轉回並壓入注入口。

### 清潔清洗刷

每次使用後徹底清潔清洗刷並讓其自然乾燥。

1. 從高壓噴槍上取下清洗刷，見章節 調試。

2. 用清水徹底沖洗清洗刷，尤其是刷毛。

圖 J

#### 注意

##### 損壞危險！

將刷毛朝下放置清洗刷會有永久變形的風險。

放置清洗刷時不要將刷毛朝下。

3. 用力甩乾清洗刷，然後將刷毛朝上放下。

圖 K

4. 讓清洗刷完全乾乾。

### 存放

#### 注意

##### 損壞危險！

將刷毛朝下放置清洗刷會有永久變形的風險。

放置清洗刷時不要將刷毛朝下。

將已清潔且乾燥的清洗刷保存在不會結霜的地方，且刷毛朝上。

圖 K

### 保養和維護

#### 拆下/裝入高壓噴嘴

1. 從高壓噴槍上取下清洗刷，見章節 調試。
2. 從清洗刷上拆下高壓噴嘴。

圖 L

#### △ 小心

##### 受傷危險

使用螺絲起子時，如果螺絲起子滑落，會有刺傷和割傷以及財產損失的風險。

小心使用螺絲起子。

- a 用螺絲起子撬出固定夾。
- b 拉出高壓噴嘴。
3. 以相反的順序將高壓噴嘴安裝到清洗刷中。

#### 清潔高壓噴嘴

1. 拆下高壓噴嘴，見章節 拆下/裝入高壓噴嘴。
2. 用清水從兩個方向沖淨高壓噴嘴。更換損壞的高壓噴嘴。
3. 裝入高壓噴嘴，見章節 拆下/裝入高壓噴嘴。

## 故障排除說明

故障原因常常很簡單，借助以下概述即可自己排除故障。如有疑義或故障在這裡未列出，請聯繫授權的客戶服務部。

故障	原因	排除方式
高壓清洗機無法加壓或壓力斷斷續續。	高壓噴嘴堵塞或損壞。	<ol style="list-style-type: none"> <li>1. 拆下高壓噴嘴，見章節 <i>拆下/裝入高壓噴嘴</i>。</li> <li>2. 檢查高壓噴嘴是否堵塞，必要時進行清潔，參見章節 <i>清潔高壓噴嘴</i>。</li> <li>3. 檢查高壓噴嘴是否損壞，必要時更換。</li> <li>4. 用清水沖洗清洗刷，不需使用高壓噴嘴。</li> <li>5. 裝入高壓噴嘴，見章節 <i>拆下/裝入高壓噴嘴</i>。</li> </ol>
沒有或太少清潔泡沫從泡沫噴嘴中流出。	清潔功能設定環未轉到「清潔泡沫」位置。	<ol style="list-style-type: none"> <li>1. 將清潔功能設定環轉到「清潔泡沫」位置，參見章節 <i>設定清潔功能</i>。</li> </ol>
	清潔劑罐中沒有清潔劑或量太少。	<ol style="list-style-type: none"> <li>1. 在清潔劑罐中加入合適的清潔劑，參見章節 <i>注入清潔劑</i>。</li> </ol>
	清潔劑罐和泡沫噴嘴使用後未用清水沖洗，被乾掉的清潔劑堵住。	<ol style="list-style-type: none"> <li>1. 將清潔劑倒回清潔劑瓶中，參見章節 <i>沖洗清潔劑罐和泡沫噴嘴</i>。</li> <li>2. 在清潔劑罐中加入乾淨的冷水。</li> <li>3. 將清洗功能設定環轉到「清洗泡沫」位置，然後操作高壓噴槍，沖洗泡沫噴嘴。</li> <li>4. 如果仍然沒有泡沫流出，請打開清潔劑罐的蓋子，將清洗刷完全浸入乾淨的冷水中 1 小時。</li> <li>5. 在清潔劑罐中加入乾淨的冷水，然後操作高壓噴槍約 30 秒以沖洗泡沫噴嘴。</li> <li>6. 排空清潔劑罐。</li> <li>7. 在清潔劑罐中加入清潔劑，見章節 <i>注入清潔劑</i>。</li> </ol>

### 品質保證

我們的負責銷售的公司所發佈的品質保證條件在每個國家均適用。在品質保證期內，如果您的產品發生了任何故障，我們都將為您提供免費維修，但是這種故障應當是由於機身材料或製造上的缺陷造成的。如屬品質保證情況，請憑發票聯絡貴方經銷商或就近聯絡取得授權的客戶服務點。

(地址詳見背面。)

### 차례

일반 지침 .....	132
안전 지침 .....	132
본 사용설명서에 있는 그림 및 설명 .....	132
환경보호 .....	132
규정에 따른 사용 .....	133
부대 용품 및 예비품 .....	133
공급 범위 .....	133
장비 설명 .....	133
시가동 .....	133
세제 채우기 .....	133
작동 .....	133
사용 후 .....	134
보관 .....	135
관리 및 정비 .....	135
장애 발생 시 조치 .....	135
보증 .....	135

### 일반 지침



장치를 처음 사용하기 전에 원본 사용 설명서와, 장치와 함께 사용할 Kärcher 고압 세척기의 사용 설명서 및 안전 지침을 읽으십시오. 이 내용에 따라 사용하십시오.

차후 사용 또는 다음 소유자가 사용할 수 모든 설명서를 보관하십시오.

### 안전 지침

#### △ 주의

- 장치 주변에 다른 사람이나 동물이 있는 상태에서 장치를 작동하지 마십시오.
- 청소 작업 종료 후 장치를 점검 또는 관리하기 전에 고압 세척기를 끄고 고압 건에서 장치를 분리하십시오.
- 뒤로 밀려 발생할 수 있는 부상 위험. 안전한 상태를 유지하고 고압 건을 잘 잡으십시오.
- 최대 허용 수온은 60°C입니다.

#### 유의

##### 손상 위험!

고압 노즐의 간격이 너무 좁으면 손상될 수 있습니다. 고압 노즐과 표면의 간격이 충분한 경우에만 고압 건을 작동하십시오. 도색된 표면과 고압 노즐의 최소 간격 30cm를 유지하십시오.

#### 참고

- 또한 사용하는 고압 세척기의 안전 지침 및 사용 설명서와 현지 법률, 규정, 조례에 유의하십시오.

### 본 사용설명서에 있는 그림 및 설명

본 사용설명서의 그림과 설명은 제공 범위 및 장치 사양에 따라 다를 수 있습니다.

#### 참고

기술적인 변경이 있을 수 있습니다.

### 환경보호



포장재는 재활용이 가능합니다. 포장재는 친환경적으로 폐기하시기 바랍니다.



폐기기에는 다시 사용해야 하는 귀중한 재활용 재료가 포함되어 있습니다. 적합한 수거 시스템을 통해 폐기기를 폐기하십시오.



세척제 사용 작업은 액체가 새어들지 않는 작업 표면에서 폐수 처리장에 연결된 경우에만 실행할 수 있습니다. 세척제를 하천이나 토양에 방류해서는 안 됩니다.

### 내용물에 대한 주의사항(REACH)

내용물에 대한 최신 정보는 다음을 참조하십시오:  
www.kaercher.de/REACH

## 규정에 따른 사용

세척 브러쉬 WB 7 Plus에는 세 가지 청소 기능이 통합되어 있으며, 페인트, 유리 또는 플라스틱 등의 표면 청소에 매우 적합한 제품입니다(정원 가구, 차량, 오토바이, 온실, 차고 문, 롤러 셔터, 블라인드 등).

세척 브러시는 K 2 ~ K 7 등급의 모든 Kärcher Home & Garden 고압 세척기와 함께 사용할 수 있습니다. 배수가 가능하면, 세탁실이나 차고와 같은 실내 공간에서 세척 브러시를 사용할 수 있습니다.

세척 브러시는 가정용으로만 사용하십시오.

## 부대 용품 및 예비용품

제품의 안전하고 원활한 사용을 위하여 제품 추가적으로 결합이 가능한 용품은 카처 정품만을 사용해 주세요. 액세서리 및 부속품에 대한 정보는 한국카처 웹사이트를 방문해 주세요. www.kaercher.com.

## 공급 범위

장치의 포장을 풀 때 사용 설명서를 참조하여 포장 내용물이 모두 있고 손상되지 않았는지 확인하십시오. 부품이 누락되었거나 운반 손상이 있는 경우 판매점에 연락하십시오.

## 장비 설명

그림은 그래픽 페이지 참조  
도해 A

- ① \*세척 브러시
- ② 청소 기능 조정 링
- ③ 베이오넷 연결부
- ④ 유니언 너트
- ⑤ 세제통 뚜껑
- ⑥ 클립
- ⑦ 고압 노즐
- ⑧ 거품 노즐
- ⑨ 솔
- ⑩ 모서리 보호대
- ⑪ 세제통

## 시가동

1. 고압세척기를 끕니다.
2. 세척 브러시를 고압 건에 부착합니다.

### 참고

필요한 경우 KÄRCHER 연장 튜브를 사용할 수 있습니다.

조립 시 장치 부품이 단단히 연결되어 있는지 확인하십시오.

### 도해 B

- a 유니언 너트를 완전히 풀니다.
- b 고압 건의 마운트에 베이오넷 연결부를 눌러 넣습니다.

- c 베이오넷 연결부가 마운트에 맞물릴 때까지 세척 브러시를 시계 방향으로 90° 돌립니다. 필요한 경우 세척 브러시를 시계 반대 방향으로 90° 돌려 솔이 위를 향하도록 합니다.
- d 유니언 너트를 조입니다.

## 유의

### 손상 위험!

먼지 입자가 달라붙어 민감하거나 도장된 표면이 손상될 수 있습니다.

솔이 손상될 수 있습니다.

먼지 입자가 달라붙고 솔이 손상되지 않도록 절대 솔이 바닥에 닿도록 세척 브러시를 놓지 마십시오.

세척 브러시를 늘려 항상 솔이 위를 향하게 하십시오.

### 도해 C

3. 세척 브러시의 분해는 역순으로 진행합니다.

## 세제 채우기

## △ 위험

### 건강 손상 위험!

세제를 올바르게 사용하지 않으면 심각한 건강 손상이 발생할 수 있습니다.

세척제 제조 업체의 안전 데이터 시트, 특히 개인 보호 장치에 관한 지침에 유의하십시오.

## 유의

### 손상 위험!

부적절한 세제를 사용할 경우 손상될 수 있습니다.

장치와 청소할 물체를 손상시킬 수 있는 부적합한 세제를 사용하지 마십시오.

### 참고

Kärcher 세제를 사용할 것을 권장합니다. 예: Kärcher 만능 세제, 플라스틱 세제, 자동차 샴푸.

1. 세제통 뚜껑을 주입구에서 위로 살짝 당겨 푼 후 옆으로 돌립니다.

### 도해 D

2. 세척 브러시를 아래쪽으로 살짝 기울입니다.
3. 세제를 세제통에 넣습니다. 거품이 생기지 않도록 세제를 천천히 넣습니다. 최대 허용량(화살표)까지 채우십시오.
4. 세제통의 뚜껑을 반대로 돌리고 주입구에 눌러 넣습니다.

## 작동

### 청소 기능 설정

## 유의

### 손상 위험!

고압 건 작동 시 청소 기능 조정 링을 돌리면 세척 브러시가 손상될 수 있습니다.

고압 건이 작동 중일 때 청소 기능 조정 링을 돌리지 마십시오.

1. 청소 기능 조정 링을 해당 기호로 돌려 원하는 청소 기능을 설정하십시오.

### 도해 E





### 플랫 제트

고압 건을 작동하면 고압 노즐에서 플랫 제트가 나옵니다.

사용:

- 사전 청소, 큰 먼지 제거
- 철저한 주 청소
- 청소용 거품과 용해된 불순물을 행구어 냅니다.

	<p><b>청소용 거품</b> 고압 건을 작동하면 청소용 거품이 거품 노즐에서 배출됩니다. 사용: ● 세제 도포</p>
	<p><b>세척 브러시</b> 고압 건을 작동하면 솔 부분에서 물이 배출됩니다. 사용: ● 물로 행구는 솔을 이용하여 부드럽게 기계적 주 청소를 실행합니다. 표면 손상을 방지하기 위해 불순물을 용해하고 지속적으로 행급니다.</p>

### 사전 청소

#### 유의

##### 표면 손상

고압 노즐의 거리가 너무 좁으면 민감하거나 도장된 표면이 손상됩니다.

민감하거나 도장된 표면과 최소 30cm의 분사 거리를 유지하십시오.

한곳에 머물지 말고 세척 브러시를 계속 움직이십시오. 먼저 눈에 띄지 않는 부분에서 청소 기능을 테스트하십시오.

1. 청소 기능 "플랫 제트"를 설정하십시오, 청소 기능 설정장 참조.
2. 고압 건을 작동하고 표면을 아래에서 위로 사전 청소하십시오.

도해 F

### 청소용 거품 도포

1. 청소 기능 "청소용 거품"을 설정하십시오, 청소 기능 설정장 참조.
2. 압력 제어 기능이 있는 고압 건의 경우, 최적의 거품 생성을 위해 최고 압력 단계를 설정하십시오.

#### 유의

##### 손상 위험!

뜨거운 표면에서 사용하거나 너무 오랫동안 방치하면 청소용 거품으로 인해 표면이 손상될 수 있습니다.

뜨거운 표면에 청소용 거품을 바르지 말고 최대 작용 시간을 준수하십시오.

청소용 거품이 마르지 않도록 하십시오.

3. 고압 건을 작동하고 청소할 표면에 청소용 거품을 아래에서 위로 도포합니다.

##### 참고

거품이 너무 적거나 세제통에 조금만 남아 있는 경우 그립과 같이 거품 노즐을 아래로 약간 기울이거나 세제를 보충하십시오.

##### 참고

건조한 표면에서 세제를 사용하는 것이 더 효과적입니다.

도해 G

### 세척 브러시를 이용한 청소

#### 유의

##### 도장 손상

오염된 세척 브러시로 인한 표면 손상  
위성 브러시를 사용하기 전에 오염 또는 기타 입자가 없는지 확인하십시오.

1. 청소 기능 "세척 브러시"를 설정하십시오, 청소 기능 설정장 참조.

#### 유의

##### 손상 위험!

큰 먼지로 인한 표면 손상.

세척 브러시를 사용하기 전에 항상 플랫 제트로 청소할 표면에서 큰 먼지를 제거하십시오, 사전 청소 장 참조.

#### 유의

##### 손상 위험!

과도한 힘으로 인한 손상 위험.

세척 브러시 하우징과 접촉하여 손상되지 않도록 적은 힘으로 세척 브러시를 표면 위로 이동합니다.

또한 민감한 표면과 접촉 시 모서리 보호대가 표면을 보호합니다.

2. 고압 건을 작동하고 세척 브러시를 사용하여 표면을 아래에서 위로 청소합니다.

도해 H

### 마무리 청소

#### 유의

##### 표면 손상

고압 노즐의 거리가 너무 좁으면 민감하거나 도장된 표면이 손상됩니다.

민감하거나 도장된 표면과 최소 30cm의 분사 거리를 유지하십시오.

한곳에 머물지 말고 세척 브러시를 계속 움직이십시오. 먼저 눈에 띄지 않는 부분에서 청소 기능을 테스트하십시오.

##### 마무리 청소:

1. 청소 기능 "플랫 제트"를 설정하십시오, 청소 기능 설정장 참조.
2. 고압 건을 작동하고 남은 불순물과 청소용 거품을 아래에서 위로 행급니다.

도해 F

### 사용 후

#### 세제통과 거품 노즐을 행급니다.

#### 유의

##### 손상 위험!

마른 세제로 인해 거품 노즐이 막히면 손상될 수 있습니다.

세제를 사용한 후에는 반드시 세제통과 거품 노즐을 행급니다.

1. 세제통 뚜껑을 주입구에서 위로 살짝 당겨 푼 후 옆으로 돌립니다.

도해 I

2. 세제통의 사용하지 않은 세제를 세제 용기에 다시 넣습니다.
3. 세제통에 깨끗한 물을 반 정도 채우고 행군 후 비우십시오.
4. 세제통에 깨끗한 물을 채우십시오.
5. 청소 기능 조정 링을 "청소용 거품" 위치로 돌립니다.
6. 고압 건을 15초 정도 작동합니다. 거품 노즐이 행귀됩니다.
7. 세척제 탱크를 비우십시오.
8. 세제통의 뚜껑을 반대로 돌리고 주입구에 눌러 넣습니다.

### 세척 브러시 청소

사용 후에는 항상 세척 브러시를 깨끗하게 세척하고 말리십시오.

1. 고압 건에서 세척 브러시를 제거합니다, 시가동장 참조.
2. 깨끗한 물로 세척 브러시, 특히 솔을 깨끗하게 행급니다.

도해 J

#### 유의

##### 손상 위험!

솔이 바닥에 닿도록 세척 브러시를 놓으면 모양이 영구적으로 변형될 수 있습니다.

솔이 바닥에 닿도록 세척 브러시를 놓지 마십시오.

3. 세척 브러시를 세게 흔들고 솔이 위를 향하도록 놓으십시오.

**도해 K**

4. 세척 브러시를 완전히 말리십시오.

**보관**

**유의**

**손상 위험!**

솔이 바닥에 닿도록 세척 브러시를 놓으면 모양이 영구적으로 변형될 수 있습니다.

솔이 바닥에 닿도록 세척 브러시를 놓지 마십시오.

깨끗하고 마른 세척 브러시를 솔이 위를 향하게 하여 결빙 위험이 없는 장소에 보관하십시오.

**도해 K**

**관리 및 정비**

**고압 노즐 탈/장착**

1. 고압 건에서 세척 브러시를 제거합니다, *시가동* 장 참조.

2. 세척 브러시에서 고압 노즐을 탈거합니다.

**도해 L**

**주의**

**부상 위험**

스크루드라이버를 사용할 경우 미끄러져 떨어지거나 베이는 상처를 입거나 물적 피해가 발생할 수 있습니다.

스크루드라이버를 주의해서 사용하십시오.

a 스크루드라이버로 클립을 빼냅니다.

b 고압 노즐을 빼냅니다.

3. 역순으로 고압 노즐을 세척 브러시에 장착하십시오.

**고압 노즐 청소**

1. 고압 노즐을 탈거하십시오, *고압 노즐 탈/장착* 장 참조.
2. 고압 노즐을 깨끗한 물로 양방향에서 헹굽니다. 손상된 고압 노즐을 교체합니다.
3. 고압 노즐을 장착합니다, *고압 노즐 탈/장착* 장 참조.

**장애 발생 시 조치**

장애는 대부분 간단한 원인에 기인하며, 다음의 설명에 따라 자체적으로 쉽게 해결할 수 있습니다. 추가 문의

사항이 있거나 또는 여기에 설명되지 않은 장애의 경우에는 인증된 고객 서비스에 연락하시기 바랍니다.

결함	원인	해결
고압 세척기에서 압력 또는 백동이 생성되지 않습니다	고압 노즐이 막혔거나 손상되었습니다.	<ol style="list-style-type: none"> <li>1. 고압 노즐을 탈거하십시오, <i>고압 노즐 탈/장착</i> 장 참조.</li> <li>2. 고압 노즐이 막혔는지 확인하고 필요한 경우 청소하십시오, <i>고압 노즐 청소</i> 장 참조.</li> <li>3. 고압 노즐이 손상되지 않았는지 점검하고 필요한 경우 교체하십시오.</li> <li>4. 고압 노즐이 없는 상태로 세척 브러시를 깨끗한 물로 헹굽니다.</li> <li>5. 고압 노즐을 장착합니다, <i>고압 노즐 탈/장착</i> 장 참조.</li> </ol>
거품 노즐에서 청소용 거품이 나오지 않거나 너무 적습니다.	청소 기능 조정 링이 "청소용 거품" 위치로 돌아가지 않습니다.	1. 청소 기능 조정 링을 "청소용 거품" 위치로 돌립니다, <i>청소 기능 설정</i> 장 참조.
	세제통에 세제가 없거나 너무 적습니다.	1. 세제통에 적합한 세제를 넣습니다, <i>세제 채우기</i> 장 참조.
사용 후 세제통과 거품 노즐을 깨끗한 물로 헹구지 않았으며, 마른 세제로 인해 막혔습니다.	사용 후 세제통과 거품 노즐을 깨끗한 물로 헹구지 않았으며, 마른 세제로 인해 막혔습니다.	<ol style="list-style-type: none"> <li>1. 세제를 세제 용기에 다시 넣습니다, <i>세제 통과 거품 노즐을 헹굽니다</i>. 참조.</li> <li>2. 깨끗하고 차가운 물을 세제통에 채웁니다.</li> <li>3. 청소 기능 조정 링을 "청소용 거품" 위치로 돌리고 고압 건을 작동하여 거품 노즐을 헹굽니다.</li> <li>4. 그래도 거품이 나지 않으면 세제통 뚜껑을 열고 깨끗하고 차가운 물에 1시간 동안 세척 브러시를 완전히 담급니다.</li> <li>5. 세제통에 깨끗하고 차가운 물을 채우고 고압 건을 30초 정도 작동하여 거품 노즐을 헹굽니다.</li> <li>6. 세척제 탱크를 비우십시오.</li> <li>7. 세제통에 세제를 넣습니다, <i>세제 채우기</i> 장 참조.</li> </ol>

**보증**

어느 나라에서나 당사의 공인 마케팅 회사들이 발표한 보증 조건이 적용됩니다. 장비에 고장이 생기면 보증 기간 내에는, 재료나 제조 상의 결함이 그 원인인 한, 무료로 수리해 드립니다. 보증 건이 생긴 경우 구매 영수증을 판매점이나 가장 가까운 공인 고객 서비스 센터에 제시하시기 바랍니다.

(주소는 뒷면에 있습니다)

## مساعدة في حالة حدوث أعطال

حدوث اختلالات غير مذكورة هنا فيرجى التوجه إلى خدمة العملاء المعتمدة.

في الغالب تكون للاختلالات أسباب بسيطة يمكنك التغلب عليها ببساطة بالاستعانة بالعرض العام التالي. في حالات الشك أو عند

خطأ	السبب	حل المشكلة
منظف الضغط العالي لا يولد أي ضغط أو ينضب.	فوهة الضغط العالي مسدودة أو تالفة.	<ol style="list-style-type: none"> <li>1. قم بفك فوهة الضغط العالي، انظر الفصل <i>فك/تركيب فوهة الضغط العالي</i>.</li> <li>2. تحقق من انسداد فوهة الضغط العالي، وإذا لزم الأمر، قم بتنظيفها، انظر الفصل <i>تنظيف فوهة الضغط العالي</i>.</li> <li>3. افحص فوهات الضغط العالي من حيث تعرضها للتلف واستبدالها عند اللزوم.</li> <li>4. اشطف فرشاة الغسل بالماء النظيف دون فوهة الضغط العالي.</li> <li>5. قم بتركيب فوهة الضغط العالي، انظر الفصل <i>فك/تركيب فوهة الضغط العالي</i>.</li> </ol>
لا توجد رغوة تنظيف أو رغوة التنظيف قليلة للغاية من فوهة الرغوة.	لا يتم تدوير حلقة الضبط لوظائف التنظيف إلى وضع "رغوة التنظيف".	<ol style="list-style-type: none"> <li>1. قم بتدوير حلقة الضبط لوظائف التنظيف إلى موضع "رغوة التنظيف"، انظر الفصل <i>ضبط وظيفة التنظيف</i>.</li> </ol>
	لا توجد مادة تنظيف أو مادة التنظيف قليلة للغاية في خزان مواد التنظيف.	<ol style="list-style-type: none"> <li>1. انظر الفصل <i>املا مواد التنظيف</i>.</li> </ol>
	لم يتم شطف خزان مواد التنظيف وفوهة الرغوة بالماء النظيف بعد الاستخدام وتعرضت للانسداد بواسطة مواد التنظيف المجففة.	<ol style="list-style-type: none"> <li>1. املا مادة التنظيف مرة أخرى في زجاجة مواد التنظيف، انظر الفصل <i>شطف خزان مواد التنظيف وفوهة الرغوة</i>.</li> <li>2. املا خزان مواد التنظيف بالماء البارد النظيف.</li> <li>3. قم بتدوير حلقة الضبط لوظائف التنظيف في وضع "رغوة التنظيف" وقم بتشغيل مسدس الضغط العالي لشطف فوهة الرغوة.</li> <li>4. إذا لم يكن هناك رغوة، فافتح غطاء خزان مواد التنظيف واغمر فرشاة الغسل بالكامل في ماء نظيف وبارد لمدة 1 ساعة.</li> <li>5. املا خزان مواد التنظيف بالماء البارد النظيف وقم بتشغيل مسدس الضغط العالي لمدة 30 ثانية تقريبا لشطف فوهة الرغوة.</li> <li>6. تفرغ خزان مواد التنظيف.</li> <li>7. املا مواد التنظيف في خزان مواد التنظيف، انظر الفصل <i>املا مواد التنظيف</i>.</li> </ol>

## الضمان

يسري في كل دولة شروط الضمان التي تضعها شركة التسويق المتخصصة التابعة لنا. نحن نتولى إصلاح الأخطاء التي قد تطرأ على جهازك خلال فترة الضمان بدون مقابل، عندما يكون سبب هذه الأعطال ناجم عن عيب في المواد المستخدمة أو في عملية التصنيع. في حالة استحقاق الضمان، توجه من فضلك بقسيمة الشراء إلى أقرب موزع أو مركز خدمة عملاء معتمد. (العنوان على الصفحة الخلفية)



## التنظيف بفرشاة الغسل

### تنبيه

#### تضرر الطلاء

تضرر السطح بسبب فرشاة الغسل المتسخة.  
تأكد من أن فرشاة الغسل خالية من الانساحات، أو غير ذلك من الجزيئات قبل استخدامها.  
1. اصبط وظيففة التنظيف "فرشاة الغسل"، انظر الفصل ضبط وظيففة التنظيف.

### تنبيه

#### خطر حدوث أضرار

الأضرار التي لحقت الأسطح بسبب الأوساخ الخشنة.  
قبل كل استخدام لفرشاة الغسل، حرر الأسطح المراد تنظيفها باستخدام النفاثة المسطحة من الأوساخ الخشنة، انظر الفصل التنظيف المسبق.

### تنبيه

#### خطر حدوث أضرار

خطر حدوث أضرار بسبب الجهد المفرط.  
قم بتشغيل فرشاة الغسل على الأسطح بجهد قليل لتجنب الضرر الناتج عن ملامسة جسم فرشاة الغسل.  
بالإضافة إلى ذلك، يحمي واقي الحافة من ملامسة الأسطح الحساسة.  
2. قم بتشغيل مسدس الضغط العالي واستخدم فرشاة الغسل لتنظيف الأسطح من الأسفل إلى الأعلى.  
صورة إيضاحية H

## التنظيف اللاحق

### تنبيه

#### الأضرار السطحية

حدوث أضرار بالأسطح الحساسة أو المطلية بسبب المسافة القليلة جدا من فوّهة الضغط العالي.  
بالنسبة للأسطح الحساسة أو المطلية، حافظ على مسافة رش لا تقل عن 30 سم.  
لا تبق في مكان واحد، ولكن حافظ على حركة مستمر لفرشاة الغسل.  
أولاً، اختبر وظائف التنظيف في مكان غير ظاهر.

#### التنظيف اللاحق:

1. اصبط وظيففة التنظيف "النفاثة المسطحة"، انظر الفصل ضبط وظيففة التنظيف.  
2. قم بتشغيل مسدس الضغط العالي وشطف أي ملونات متبقية ورغوة التنظيف من الأسفل إلى الأعلى.  
صورة إيضاحية F

## بعد الاستعمال

### شطف خزان مواد التنظيف وفوّهة الرغوة

### تنبيه

#### خطر حدوث أضرار

خطر حدوث أضرار بسبب انسداد فوّهة الرغوة بمادة التنظيف المجففة.  
بعد كل استخدام لمواد التنظيف، اشطف خزان مواد التنظيف وفوّهة الرغوة.

1. قم بإزالة غطاء خزان مواد التنظيف من فتحة الملاء عن طريق سحبه بلطف لأعلى وتحويله إلى الجانب.

#### صورة إيضاحية A

2. صب مواد التنظيف غير المستخدمة من خزان مواد التنظيف مرة أخرى في زجاجة مواد التنظيف.  
3. املا حوالي نصف خزان مواد التنظيف بالماء النظيف، وقم بإخراجه وافراغه.  
4. املا خزان مواد التنظيف بالمياه النقية.  
5. قم بتدوير وظيففة تنظيف حلقة الضبط في وضع "رغوة التنظيف".  
6. قم بتشغيل مسدس الضغط العالي لمدة 15 ثانية تقريبا.  
7. يتم شطف فوّهة الرغوة.  
8. تفرغ خزان مواد التنظيف.  
9. أدر غطاء خزان مواد التنظيف إلى الخلف واضغط عليه في فتحة الملاء.

## تنظيف فرشاة الغسل

بعد كل استخدام، نظف جيدا واترك فرشاة الغسل تجف.

1. قم بإزالة فرشاة الغسل من مسدس الضغط العالي، انظر الفصل بدء التشغيل.
2. اشطف فرشاة الغسل جيدا بالماء النظيف وخاصة الشعيرات. صورة إيضاحية J

### تنبيه

#### خطر حدوث أضرار

عند وضع فرشاة الغسل على الشعيرات هناك خطر حدوث تشوه دائم.  
لا تركن فرشاة الغسل أبدا على الشعيرات.  
3. تخليص من فرشاة الغسل بقوة وضعها بحيث تشير الشعيرات إلى الأعلى.  
صورة إيضاحية K  
4. اترك فرشاة الغسل لتجف تماما.

## التخزين

### تنبيه

#### خطر حدوث أضرار

عند وضع فرشاة الغسل على الشعيرات هناك خطر حدوث تشوه دائم.  
لا تركن فرشاة الغسل أبدا على الشعيرات.  
قم بتخزين فرشاة الغسل الجافة النظيفة بشعيرات متجهة إلى الأعلى في مكان خال من الصقيع.  
صورة إيضاحية K

## العناية والصيانة

### فك/تركيب فوّهة الضغط العالي

1. قم بإزالة فرشاة الغسل من مسدس الضغط العالي، انظر الفصل بدء التشغيل.
2. قم بإزالة فوّهة الضغط العالي من فرشاة الغسل. صورة إيضاحية L

### ⚠ تنويه

#### خطر الإصابة

عند استخدام مفكات، هناك خطر حدوث ثقب وإصابات قطعية وكذلك تلوث المفكات بسبب الانزلاق.  
استخدم المفكات بعناية.  
a أخرج المشبك باستخدام مفك.  
b إخراج فوّهة الضغط العالي.  
3. قم بتركيب فوّهة الضغط العالي بترتيب عكسي في فرشاة الغسل.

### تنظيف فوّهة الضغط العالي

1. قم بفك فوّهة الضغط العالي، انظر الفصل فك/تركيب فوّهة الضغط العالي.
2. اشطف فوّهة الضغط العالي بالمياه النقية في كلا الاتجاهين.
3. استبدل فوّهة الضغط العالي التالفة.  
قم بتركيب فوّهة الضغط العالي، انظر الفصل فك/تركيب فوّهة الضغط العالي.

## بدء التشغيل

1. اوقف منظم الضغط العالي.
  2. قم بتوصيل فرشاة الغسل بمسدس الضغط العالي.
- إرشاد**  
إذا لزم الأمر، يمكن استخدام أنابيب تمديد من KÄRCHER.  
احرص عند التجميع على التوصيل الثابت لأجزاء الجهاز.

### صورة إيضاحية B

- a. قم بفك صامولة الوصل تماماً.
- b. اضغط على الوصلة المسمارية في المبيت الموجود على مسدس الضغط العالي.
- c. قم بتدوير فرشاة الغسل 90° في اتجاه عقارب الساعة حتى تستقر الوصلة المسمارية في مبيتها على الحامل.
- d. إذا لزم الأمر، أدر فرشاة الغسل 90° عكس اتجاه عقارب الساعة للسماح للشعيرات بالإشارة إلى الأعلى.

### تنبيه

#### خطر حدوث أضرار

- خطر حدوث أضرار بالأسطح الحساسة أو المطلية بسبب جزئيات الأوساخ المتصصة.
- خطر حدوث أضرار بالشعيرات.
- لا تضع فرشاة الغسل أو تضعها أبداً على الشعيرات لتجنب التقاط جزئيات الأوساخ وحدوث أضرار بالشعيرات.
- ضع دائما فرشاة الغسل بحيث تشير الشعيرات إلى الأعلى.

### صورة إيضاحية C

3. اخراج فرشاة الغسل بترتيب عكسي للخطوات.

## أما مواد التنظيف

### ⚠ خطر

#### مخاطر صحية!

- الاستخدام غير السليم لمواد التنظيف بشكل خطر حدوث أضرار جسيمة لل صحة.
- احرص على مراعاة منشور بيانات السلامة الصادر عن الجهة الصانعة لمواد التنظيف، ولا سيما إرشادات تجهيزات الحماية الشخصية.

### تنبيه

#### خطر حدوث أضرار

- خطر حدوث أضرار عند استخدام مواد التنظيف غير المناسبة.
- لا تستخدم مواد تنظيف غير مناسبة يمكن أن تلحق الضرر بالجهاز والجسم المراد تنظيفه.

### إرشاد

- نوصي باستخدام مواد التنظيف Kärcher، مثل Kärcher Universal Cleaner ومنظف البلاستيك وشامو السيارات.
1. قم بإزالة غطاء خزان مواد التنظيف من فتحة الملاء عن طريق سحبه بلطف لأعلى وتحويله إلى الجانب.

### صورة إيضاحية D

2. قم بإمالة فرشاة الغسل لأسفل قليلاً.
3. املا خزان مواد التنظيف بنادة التنظيف.
4. املا مادة التنظيف ببطء لتجنب تكون الفقاعات.
4. املاً حتى حافة الجسم (السهم) على الأكثر.
4. أدر عملاء خزان مواد التنظيف إلى الخلف واضغط عليه في فتحة الملاء.

## التشغيل

### ضبط وظيفة التنظيف

### تنبيه

#### خطر حدوث أضرار

- يمكن أن يؤدي تدوير حلقة الضبط لوظائف التنظيف عند تشغيل مسدس الضغط العالي إلى حدوث أضرار بفرشاة الغسل.
- لا تقم بتشغيل حلقة الضبط لوظائف التنظيف عند تشغيل مسدس الضغط العالي.
1. قم بتدوير حلقة الضبط لوظائف التنظيف إلى الرمز المقابل لتعيين وظيفة التنظيف المطلوبة.

### صورة إيضاحية E

<p><b>النفاث المسطح</b></p> <p>عندما يتم تشغيل مسدس الضغط العالي، تظهر نفاثة مسطحة من فوهة الضغط العالي.</p> <p>الاستخدام:</p> <ul style="list-style-type: none"> <li>• التنظيف المسبق وإذابة الأوساخ الخشنة</li> <li>• التنظيف الرئيسي الشامل</li> <li>• شطف رغوة التنظيف والأوساخ الذائبة</li> </ul>	
<p><b>رغوة التنظيف</b></p> <p>عند تشغيل مسدس الضغط العالي، تخرج رغوة التنظيف من فوهة الرغوة.</p> <p>الاستخدام:</p> <ul style="list-style-type: none"> <li>• وضع مواد التنظيف</li> </ul>	
<p><b>فرشاة الغسل</b></p> <p>عندما يتم تشغيل مسدس الضغط العالي، يخرج الماء من منطقة الشعيرات.</p> <p>الاستخدام:</p> <ul style="list-style-type: none"> <li>• تنظيف رئيسي ميكانيكي لطيف مع شعيرات مغسولة بالماء. تخفيف وشطف مستمر للشوائب، لتجنب تلف السطح.</li> </ul>	

## التنظيف المسبق

### تنبيه

#### الأضرار السطحية

- حدوث أضرار بالأسطح الحساسة أو المطلية بسبب المسافة القليلة جدا من فوهة الضغط العالي.
- بالنسبة للأسطح الحساسة أو المطلية، حافظ على مسافة رش لا تقل عن 30 سم.
- لا تبق في مكان واحد، ولكن حافظ على حركة مستمر لفرشاة الغسل.
- أولاً، اختبر وظائف التنظيف في مكان غير ظاهر.
1. اضبط وظيفة التنظيف "النفاثة المسطحة"، انظر الفصل ضبط وظيفة التنظيف.
  2. قم بتشغيل مسدس الضغط العالي وقم بتنظيف الأسطح مسبقاً من الأسفل إلى الأعلى.
- صورة إيضاحية F**

## وضع رغوة التنظيف

1. اضبط وظيفة التنظيف "رغوة التنظيف"، انظر الفصل ضبط وظيفة التنظيف.
2. بالنسبة للمسدسات عالية الضغط مع التحكم في الضغط، اضبط أعلى مستوى ضغط لتحقيق تكوين رغوة مثالي.

### تنبيه

#### خطر حدوث أضرار

- يمكن أن تتسبب رغوة التنظيف في حدوث أضرار بالأسطح الساخنة وإذا تركت لفترة طويلة.
- لا تضع رغوة التنظيف على الأسطح الساخنة وراقب أقصى وقت للعرض.
- لا تترك رغوة التنظيف حتى تجف.
3. قم بتشغيل مسدس الضغط العالي وضع رغوة التنظيف من الأسفل إلى الأعلى على الأسطح المراد تنظيفها.

### إرشاد

- مع انخفاض تبرغ الرغوة أو كمية منقيمة صغيرة في خزان مواد التنظيف، قم بإمالة فوهة الرغوة قليلاً لأسفل كما هو موضح أو أعد ملء مادة التنظيف.

### إرشاد

- على سطح جاف، يكون لمادة التنظيف تأثير أفضل.

### صورة إيضاحية G

## حماية البيئة



المواد المستخدمة في التغليف قابلة لإعادة التدوير. يرجى التخلص من مواد التغليف بطريقة تحافظ على البيئة.



تتضمن الأجهزة القديمة العديد من المواد القيمة القابلة للتدوير والتي ينبغي الاستفادة منها مرة أخرى. لذلك يرجى التخلص من الأجهزة القديمة عن طريق أنظمة الجمع المناسبة.



لا يُسمح بالعمل باستخدام مواد التنظيف إلا في أماكن العمل غير المنفذة للسوائل مع وجود وصلة بقناة المياه المتسخة. لا يُسمح بوصول مواد التنظيف إلى المياه أو إلى التربة السطحية.

### إرشادات حول مواد المحتويات (REACH)

تجد المعلومات الحالية حول المحتويات على الموقع:

[www.kaercher.de/REACH](http://www.kaercher.de/REACH)

## الاستخدام المطابق للتعليمات

تجمع فرشاة الغسل WB 7 Plus بين ثلاث وظائف تنظيف وهي مثالية لتنظيف الأسطح مثل الطلاء أو الزجاج أو البلاستيك (إثاث الحدائق والمركبات والدراجات النارية المتنزّهات الشتوية وأبواب المرآب والمصارع المنزلقية والستائر وما إلى ذلك).

يمكن استخدام فرشاة الغسل مع منظفات الضغط العالي Kärcher Home & Garden من الفئات K 2 حتى K 7. يمكن استخدام فرشاة الغسل في الأماكن الداخلية، مثل غرف الغسيل أو الجراجات بشرط وجود وسيلة لتصريف المياه. استخدم فرشاة الغسل للاستعمال المنزلي فقط.

## الملحقات التكميلية وقطع الغيار

استخدام الملحقات التكميلية الأصلية وقطع الغيار الأصلية فقط، والتي تتضمن تشغيل الجهاز بشكل آمن وخالٍ من الاختلالات. تجد المعلومات الخاصة بالملحقات التكميلية وقطع الغيار على الموقع [www.kaercher.com](http://www.kaercher.com).

## محتوى التسليم

عند إخراج الجهاز من عبوته، استعن بدليل التشغيل للتحقق من محتويات العبوة للتأكد من اكتمالها وعدم وجود أضرار بها. في حالة نقص أي أجزاء أو اكتشاف أي تلف بها ناتج عن عملية النقل، يرجى التواصل مع البائع.

## مواصفات الجهاز

الاشكال، انظر صفحة الصور

صورة إيضاحية A

- 1 فرشاة الغسل
- 2 حلقة ضبط لوظائف التنظيف
- 3 وصلة جوزية
- 4 صامولة تأمين
- 5 غطاء لخزان مواد التنظيف
- 6 مشبك
- 7 فوهة الضغط العالي
- 8 المنفذ الرغوي
- 9 شعيرات
- 10 واقية الحافة
- 11 خزان مواد التنظيف

## المحتويات

136	إرشادات عامة.....
136	إرشادات السلامة.....
136	الصور والشروحات في دليل التشغيل هذا.....
136	حماية البيئة.....
136	الاستخدام المطابق للتعليمات.....
136	الملحقات التكميلية وقطع الغيار.....
136	محتوى التسليم.....
136	مواصفات الجهاز.....
137	بدء التشغيل.....
137	أما مواد التنظيف.....
137	التشغيل.....
138	بعد الاستعمال.....
138	التخزين.....
138	العناية والصيانة.....
139	مساعدة في حالة حدوث أعطال.....
139	الضمان.....

## إرشادات عامة

قبل استخدام الجهاز لأول مرة، اقرأ دليل التشغيل الأصلي هذا بالإضافة إلى دليل التشغيل وإرشادات السلامة الخاصة بمنظف الضغط العالي من Kärcher الذي سيتم استخدام الجهاز معه. ثم تصرف طبقاً لذلك. حافظ على جميع الكتيبات الخاصة للاستخدام لاحقاً أو تسليمهما للمالك اللاحق.

## إرشادات السلامة

### ⚠ تنويه

- لا تقم بتشغيل الجهاز بينما يوجد أشخاص أو حيوانات أخرى بالقرب منه.
- بعد الانتهاء من أعمال التنظيف، أوقف منظف الضغط العالي وأفضل الجهاز عن مسدس الضغط العالي قبل فحص الجهاز أو صيانته.
- خطر التعرض لإصابة جراء القوة الارتدادية. قم بتأمين مكان وقوفك بشكل آمن وامسك مسدس الضغط العالي بشكل محكم.
- درجة حرارة الماء القصوى المسموح بها تبلغ 60°م.

### تنبيه

- خطر حدوث أضرار بسبب المسافة الصغيرة جداً لفوهة الضغط العالي.
- قم بتشغيل مسدس الضغط العالي فقط طالما أن فوهة الضغط العالي على مسافة كافية من الأسطح.
- حافظ على مسافة لا تقل عن 30 سم بين الأسطح المطلوبة وفوهة الضغط العالي.

### إرشاد

- تأكد أيضاً من مراعاة إرشادات السلامة ودليل التشغيل الخاص بمنظف الضغط العالي المستخدم بالإضافة إلى القوانين واللوائح والتشريعات المحلية.

## الصور والشروحات في دليل التشغيل هذا

يمكن أن تختلف الصور والشروحات الواردة في دليل التشغيل هذا عن نطاق التوريد وتجهيز جهازك.

### إرشاد

تحفظ بحق إدخال التعديلات الفنية.



**THANK YOU!**  
**MERCI! DANKE! ¡GRACIAS!**



Registrieren Sie Ihr Produkt und profitieren Sie von vielen Vorteilen.

Register your product and benefit from many advantages.

Enregistrez votre produit et bénéficiez de nombreux avantages.

Registre su producto y aproveche de muchas ventajas.

**[www.kaercher.com/welcome](http://www.kaercher.com/welcome)**



Bewerten Sie Ihr Produkt und sagen Sie uns Ihre Meinung.

Rate your product and tell us your opinion.

Évaluer votre produit et dites-nous votre opinion.

Reseñe su producto y díganos su opinión.



**[www.kaercher.com/dealersearch](http://www.kaercher.com/dealersearch)**

**Alfred Kärcher SE & Co. KG**  
Alfred-Kärcher-Str. 28-40  
71364 Winnenden (Germany)  
Tel.: +49 7195 14-0  
Fax: +49 7195 14-2212

