

IVM 60/24-2 M ACD WS

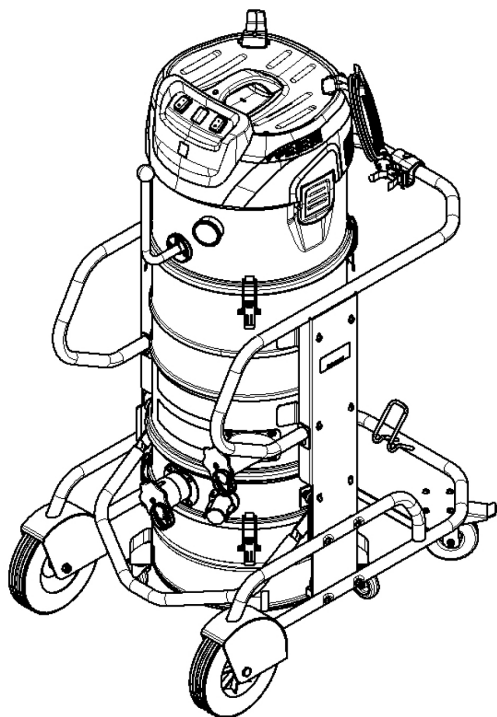

Deutsch	5
English	18
Français	30
Italiano	44
Español	57
Português	70
Nederlands	83
Türkçe	96
Svenska	108
Suomi	119
Norsk	131
Dansk	142
Eesti	154
Latviešu	166
Lietuviškai	178
Polski	190
Magyar	203
Čeština	216
Slovenčina	228
Slovenščina	241
Românește	252
Hrvatski	266
Srpski	278
Ελληνικά	290
Русский	304
Українська	320
Қазақша	334
Български	348
中文	363
العربية	373

Read Online



Register
your product

www.kaercher.com/welcome



EAC



99902620 (04/24)



A

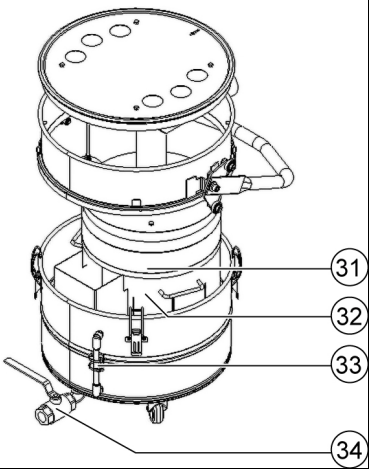
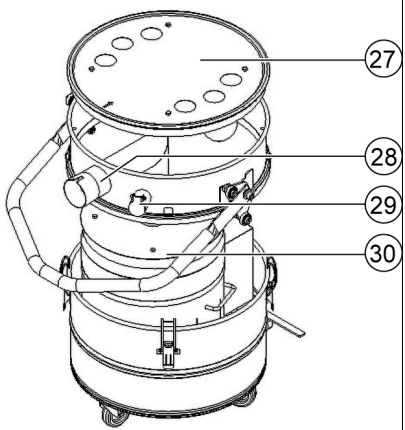
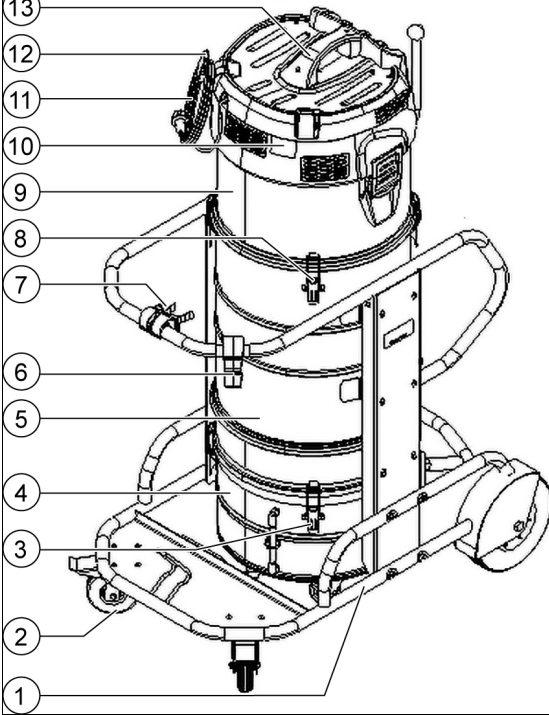
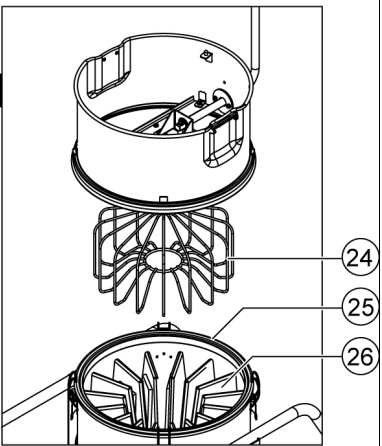
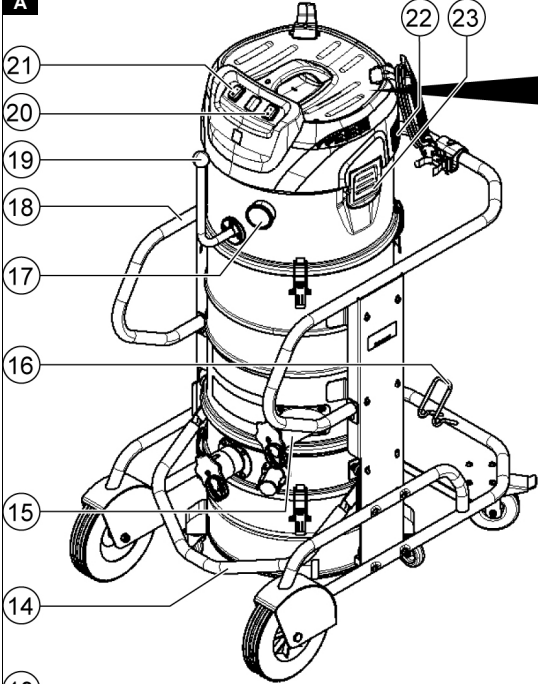

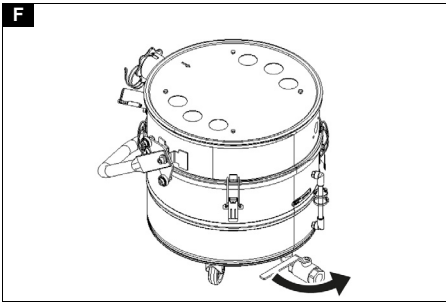
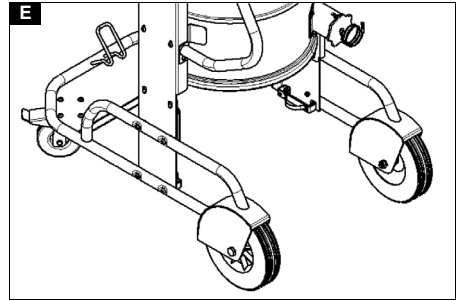
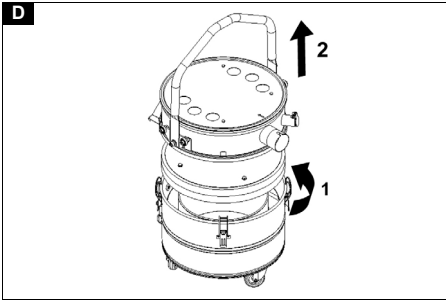
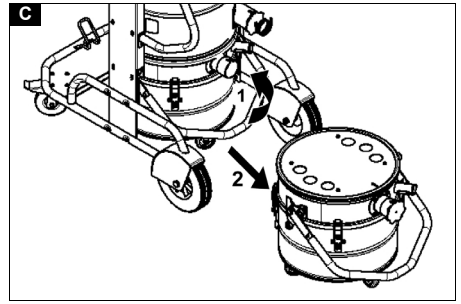
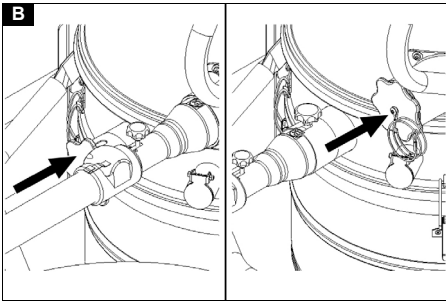

Inhalt

Allgemeine Hinweise.....	5
Sicherheitshinweise	5
Bestimmungsgemäße Verwendung ...	7
Umweltschutz.....	7
Zubehör und Ersatzteile.....	7
Lieferumfang	8
Gerätebeschreibung	8
Symbole auf dem Gerät.....	8
Inbetriebnahme	9
Betrieb.....	11
Transport.....	13
Lagerung.....	13
Pflege und Wartung	13
Hilfe bei Störungen	15
Entsorgung.....	16
Garantie	16
Technische Daten	16
EU-Konformitätserklärung.....	17

Allgemeine Hinweise



Lesen Sie vor der ersten Benutzung Ihres Geräts diese Originalbetriebsanleitung, handeln Sie danach und bewahren Sie diese für späteren Gebrauch oder für Nachbesitzer auf.

- Vor erster Inbetriebnahme Sicherheitshinweise Nr. 5.956-249.0 unbedingt lesen.
- Bei Nichtbeachtung der Betriebsanleitung und der Sicherheitshinweise können Schäden am Gerät und Gefahren für den Bediener und andere Personen entstehen.
- Bei Transportschaden sofort Händler informieren.

Sicherheitshinweise

Gefahrenstufen

△ **GEFAHR**

- *Hinweis auf eine unmittelbar drohende Gefahr, die zu schweren Körperverletzungen oder zum Tod führt.*

△ **WARNUNG**

- *Hinweis auf eine möglicherweise gefährliche Situation, die zu schweren Körperverletzungen oder zum Tod führen kann.*

△ **VORSICHT**

- *Hinweis auf eine möglicherweise gefährliche Situation, die zu leichten Verletzungen führen kann.*

ACHTUNG

- *Hinweis auf eine möglicherweise gefährliche Situation, die zu Sachschäden führen kann.*

Allgemeine Sicherheitshinweise

△ **GEFAHR** • Gebrauch des Geräts und der Substanzen, für die es benutzt werden soll, einschließlich des sicheren Verfahrens der Beseitigung des aufgenommenen Materials nur durch geschultes Personal.

• Wenn die Abluft im Raum zurückgeführt wird, muss eine ausreichende Luftwechselrate L im Raum vorhanden sein. Um die geforderten Grenzwerte einzuhalten, darf der zurückgeführte Volumenstrom maximal 50% des Frischluftvolumens (Raumvolumen $V_R \times$ Luftwechselrate L_W) betragen.

Ohne besondere Lüftungsmaßnahme gilt: $L_W = 1h^{-1}$. • Dieses Gerät enthält gesundheitsschädlichen Staub. Leerungs- und Wartungsvorgänge, einschließlich der Beseitigung der Staubsammelbehälter, dürfen nur von Fachleuten durchgeführt werden, die entsprechende Schutzausrüstung tragen. • Betreiben Sie das Gerät nicht ohne das vollständige Filtrationssystem. • Beachten Sie die anwendbaren Sicherheitsbestimmungen, die für die zu behandelnden Materialien zutreffen. • Das gleichzeitige Sammeln von unterschiedlichen brennbaren Stäuben im Sammelbehälter kann zu Bränden oder zur Explosion führen. • Stellen Sie sicher, dass im Flüssigkeitsbehälter die richtige Flüssigkeit zum Aufnehmen von Metallstaub verwendet wird, um gefährliche Reaktionen zu vermeiden. Um die Bildung von Wasserstoffgas bei Metallstäuben zu vermeiden, wird die Verwendung von Öl anstelle von Wasser empfohlen.

△ **WARNUNG** • Sie dürfen das Gerät in staub- oder gasexplosionsgefährlichen Bereichen weder aufstellen noch betreiben. Eine staubexplosionsgefährliche Atmo-

sphäre ist im Geräteinneren nur vor dem Filter erlaubt. Gasexplosionsgefährliche Atmosphären sind im Geräteinneren verboten. • Das Gerät ist nicht für das Auf- bzw. Absaugen von brennbaren Flüssigkeiten (entzündlich, leicht entzündlich, hoch entzündlich nach Gefahrstoffrecht Richtlinie 67/548/EWG) (Flammpunkt unter 55 °C) sowie Gemischen brennbarer Stäube mit brennbaren Flüssigkeiten geeignet. • Das Gerät ist nicht für das Aufsaugen von Zündquellen und von Stäuben mit einer Glimmtemperatur ≤ 190 °C geeignet. • Prüfen Sie vor jeder Inbetriebnahme, ob die Potentialausgleichsleitungen (Erdungsleiter) angeschlossen sind. • Das Gerät darf nicht im Freien unter nassen Bedingungen verwendet oder aufbewahrt werden. • Betätigen Sie für einen sicheren Stand des Geräts die Feststellbremsen an der Lenkrolle. Bei offener Feststellbremse kann sich das Gerät unkontrolliert in Bewegung setzen. • Füllen Sie den Flüssigkeitsbehälter nur mit den vom Hersteller empfohlenen Flüssigkeiten.

⚠ **VORSICHT** • Schalten Sie bei längeren Betriebspausen und nach Gebrauch das Gerät an den Geräteschaltern aus und ziehen Sie den Netzstecker.

ACHTUNG • Verwenden Sie das Gerät nur in Innenräumen. • Quetschgefahr! Tragen Sie Handschuhe, wenn Sie den Saugkopf, die Filtereinheit oder den Sammelbehälter abnehmen oder aufsetzen. • Beschädigungsgefahr! Saugen Sie nie ohne oder mit beschädigtem Filter. • Tragen Sie Sicherheitsschuhe, wenn Sie das Gerät bedienen. • Bewegen Sie das Gerät nur in Schrittgeschwindigkeit und bei abschüssigen Wegen ggf. zu zweit. • Achten Sie darauf, dass kein Staub austritt, wenn Sie Zubehörteile austauschen. • Während des Normalbetriebs können die Oberflächentemperaturen bis zu 135 °C ansteigen. • Vermeiden Sie ein Abknicken der Saugschlaucheinheit. • Führen Sie eine regelmäßige Sichtprüfung der Schläuche durch. • Ergreifen Sie geeignete Vorsichtsmaßnahmen zur Entfernung, Handhabung, Lagerung und Entsorgung des Schlamms,

wie z. B. das Mischen mit inerten Flüssigkeiten gemäß der örtlichen Vorschriften.

• Wasserstoffgas ist brennbar und kann durch das Aufnehmen bestimmter Materialien wie Aluminium, Magnesium usw. entstehen. Das Ventil verhindert die Ansammlung von Wasserstoffgas innerhalb des Flüssigkeitsbehälters. Reinigen und inspizieren sie das Ventil regelmäßig und untersuchen Sie es auf Anzeichen von Schäden. • Sorgen Sie für eine ausreichende Belüftung des Aufstellorts, um die Wasserstoffkonzentration zu reduzieren. • Leeren Sie den Schmutzbehälter nach jedem Gebrauch und wenn er voll ist von Schlamm, um die Bildung von Wasserstoffgas zu reduzieren.

Elektrischer Anschluss

Das Gerät darf nur an einen elektrischen Anschluss angeschlossen werden, der von einem Elektroinstallateur gemäß IEC 60364 ausgeführt wurde. Anschlusswerte siehe Technische Daten und Typenschild.

⚠ GEFAHR

Gefahr eines elektrischen Schlags

Lebensgefahr

Beschädigen Sie nicht die elektrischen Anschlussleitungen z. B. durch Überfahren, Quetschen oder Zeren.

Schützen Sie die Kabel vor Hitze, Öl und scharfen Kanten.

Prüfen Sie die Netzanschlussleitung des Gerätes vor jedem Betrieb. Nehmen Sie das Gerät nicht mit beschädigtem Kabel in Betrieb. Lassen Sie ein beschädigtes Kabel durch eine Elektrofachkraft austauschen.

Verhalten im Notfall

⚠ GEFAHR

Verletzungs- und Beschädigungsgefahr bei Kurzschluss oder anderen elektrischen Fehlern

Gefahr eines Stromschlags, Gefahr von Verbrennungen

Schalten Sie das Gerät aus und ziehen Sie den Netzstecker.

Verhalten in Falle eines Filterbruchs / Leckage:

1. Das Gerät sofort abschalten.
Das Gerät darf nicht mehr betrieben werden.
2. Den Filter ersetzen.

Bestimmungsgemäße Verwendung

Das Gerät ist bestimmt zum:

- Nass- und Trockenreinigen von Boden- und Wandflächen
- Absaugen trockener, brennbarer, gesundheitsgefährlicher abgelagerter Stäube; Staubklasse M nach EN 60335-2-69
- Aufsaugen von nicht explosionsgefährlichen Stoffen
- Aufsaugen von brennbaren Stäuben aller Staubexplosionsklassen
- Aufsaugen von Stäuben und grobem Schmutz
- Aufsaugen von brennbaren Stäuben aus einer Zone 22, wenn das Gerät außerhalb von explosionsgefährdeten Bereichen installiert ist
- Aufsaugen von feuchten und flüssigen Substanzen
- Aufsaugen folgender Stoffe ausschließlich bei Verwendung von Inertflüssigkeit:
 - Titanstaub
 - Explosionsfähiger und leitfähiger Staub
 - Magnesiumstaub oder Pulver
 - Kondensatstäube und explosionsfähige Metallpulver aus der additiven Fertigung (3D-Druck)
- Industriellen Gebrauch, z. B. in Lager- und Fertigungsbereichen
- Gewerblichen Gebrauch, z. B. in Hotels, Schulen, Krankenhäusern, Fabriken, Läden, Büros und Vermietergeschäften.

Wenn am Aufstellort des Geräts eine klassifizierte Ex Zone vorhanden ist, muss ein entsprechendes Ex Gerät eingesetzt werden.

Die einwandfreie Funktion des Geräts wird nur durch die Saugschlauch-Nennweiten DN40 und DN50 gewährleistet.

Jeglicher andere Gebrauch wird als unsachgemäß angesehen.

Das Gerät ist nicht geeignet zum:

- Aufsaugen von Zündquellen und von Stäuben mit einer Glühmtemperatur $\leq 190\text{ }^{\circ}\text{C}$
- Aufsaugen von explosionsgefährlichen oder diesen gleichgestellten Stoffen im Sinne von §1 SprengG, explosiver Dampf-Luftgemische
- Aufsaugen von Mischungen aus brennbaren Flüssigkeiten und brennbarem Staub
- Aufsaugen von glühenden oder heißen Partikeln, dies könnte sonst zu einem Brand oder Explosion führen
- Aufsaugen von toxischen Stoffen
- Anschluss an eine stauberzeugende Maschine

Umweltschutz



Die Verpackungsmaterialien sind recyclebar. Bitte Verpackungen umweltgerecht entsorgen.



Elektrische und elektronische Geräte enthalten wertvolle recyclebare Materialien und oft Bestandteile wie Batterien, Akkus oder Öl, die bei falschem Umgang oder falscher Entsorgung eine potenzielle Gefahr für die menschliche Gesundheit und die Umwelt darstellen können. Für den ordnungsgemäßen Betrieb des Geräts sind diese Bestandteile jedoch notwendig. Mit diesem Symbol gekennzeichnete Geräte dürfen nicht mit dem Hausmüll entsorgt werden.

Hinweise zu Inhaltsstoffen (REACH)

Aktuelle Informationen zu Inhaltsstoffen finden Sie unter: www.kaercher.de/REACH

Zubehör und Ersatzteile

⚠ GEFAHR

Explosionsgefahr durch nicht zugelassenes Zubehör

Verwenden Sie nur vom Hersteller zugelassenes und mit dem Ex-Aufkleber gekennzeichnetes Zubehör für den Gebrauch der Bauart 22.

Nur Original-Zubehör und Original-Ersatzteile verwenden, sie bieten die Gewähr für

einen sicheren und störungsfreien Betrieb des Geräts.
Informationen über Zubehör und Ersatzteile finden Sie unter www.kaercher.com.

Hinweis

Im Lieferumfang ist kein Zubehör enthalten. Das Zubehör muss je nach Anwendung separat bestellt werden.

Lieferumfang

Prüfen Sie beim Auspacken den Inhalt auf Vollständigkeit. Bei Transportschäden benachrichtigen Sie bitte Ihren Händler.

Gerätebeschreibung

Abbildungen siehe Grafikseite

Abbildung A

- ① Fahrgestell
- ② Lenkrolle mit Feststellbremse
- ③ Spannlaschen am Schmutzbehälter
- ④ Schmutzbehälter
- ⑤ Filterring
- ⑥ Kabelhalter
- ⑦ Halter für Saugrohr
- ⑧ Verriegelung des Zwischenrings
- ⑨ Zwischenring
- ⑩ Typenschild
- ⑪ Netzkabel
- ⑫ Kabelhaken
- ⑬ Tragegriff
- ⑭ Bügelgriff des Schmutzbehälters
- ⑮ Saugstutzen ohne Nassabscheider
- ⑯ Halter für Bodendüse
- ⑰ Manometer
- ⑱ Schubbügel
- ⑲ Hebel der Filterabreinigung
- ⑳ Geräteschalter Saugturbine 2
- ㉑ Geräteschalter Saugturbine 1
- ㉒ Saugkopf
- ㉓ Verriegelung des Saugkopfs
- ㉔ Filterrüttler
- ㉕ Dichtring
- ㉖ Filter
- ㉗ Mechanische Abschaltung
- ㉘ Saugstutzen mit Nassabscheider
- ㉙ Entlüftungsventil
- ㉚ Filterschaum
- ㉛ Microflies

- ⑳ Siebkorb
- ㉑ Füllstandsschlauch
- ㉒ Kugelhahn

Symbole auf dem Gerät



Das Gerät ist zum Saugen für Stäube bis Staubklasse M geeignet.

⚠ WARNUNG

Schädigung der Haut, Lunge und Augen Feinstaubausstoß bei Leerungs- und Wartungsarbeiten und Entsorgung
Tragen Sie bei Leerungs- und Wartungsarbeiten, einschließlich der Entsorgung der Staubsammelbehälter die vorgeschriebene Schutzausrüstung.



Das Gerät ist zum Saugen von brennbaren Stäuben, Aufstellung außerhalb Zone 22 geeignet.

WARNUNG: Dieses Gerät darf in keiner Zone 22 aufgestellt werden. Wenn eine Zone 22 vorhanden ist, muss ein Ex Gerät verwendet werden.

DN 40	MAX	XX,X kPa/	XX,X mbar
DN 50	MAX	XX,X kPa/	XX,X mbar
DN 70	MAX	XX,X kPa/	XX,X mbar

Der Aufkleber zeigt die Werte für den max. Unterdruck in Relation zum verwendeten Saugschlauchquerschnitt. Der aktuelle Wert kann am Manometer abgelesen werden. Die für dieses Gerät geltenden Werte siehe Kapitel *Mindestvolumenstrom ablesen*. Wird der Wert unterschritten, muss der Filter ersetzt werden (siehe Kapitel *Haupt-*

filter ersetzen). Die verschiedenen Saugschlauchquerschnitte ermöglichen eine Anpassung an die verschiedenen Anschlussquerschnitte der Zubehörteile.



Microvlies
(Bestell-Nr. 9.990-103.0)



Hauptfilter
(Bestell-Nr. 9.439-542.0)

Inbetriebnahme

⚠ **WARNUNG**

Nicht korrekt angeschlossene Potentialausgleichsleitung

Stromschlag

Prüfen Sie vor jeder Inbetriebnahme, ob die Potentialausgleichsleitung (Erdungsleitung) angeschlossen ist.

⚠ **WARNUNG**

Gefahr durch gesundheitsschädlichen Staub

Atemwegserkrankungen durch Einatmen von Staub.

Saugen Sie nicht ohne Filterelement, da sonst eine Gesundheitsgefährdung durch erhöhten Feinstaubausstoß auftritt.

⚠ **WARNUNG**

Unsachgemäßer Umgang beim Verriegeln des Schmutzbehälters

Quetschgefahr

*Während der Verriegelung keinesfalls die Hände zwischen Schmutzbehälter und Filterring halten oder in die Nähe der Hebe-
mechanik bringen.*

Den Schmutzbehälter durch Betätigung des Bügelgriffs mit beiden Händen verriegeln.

ACHTUNG

Fehlendes Filterelement

*Beschädigung des Saugmotors
Saugen Sie nicht ohne Filterelement.*

ACHTUNG

Statische Aufladung des Schmutzbehälters

Entzündungen von Stäuben

Achten Sie darauf, dass die Erdung am Fahrgestell Kontakt mit dem Schmutzbehälter hat.

1. Das Gerät in die Arbeitsposition bringen.
2. Das Gerät mit den Feststellbremsen sichern.
3. Sicherstellen, dass der Saugkopf ordnungsgemäß aufgesetzt ist.
4. Den Schmutzbehälter bis zur Markierung mit Wasser oder Öl (Bestell-Nr. 9.990-272.0) füllen (siehe Kapitel *Schmutzbehälter mit Inertflüssigkeit füllen*).
5. Die Erdungsklemme an den externen Potentialausgleich klemmen.
6. Den Verschlussstopfen am Sammelbehälter entfernen (siehe Kapitel *Sauganschluss wählen*).
7. Den Saugschlauch in den Sauganschluss stecken.
8. Sicherstellen, dass der Sauganschluss am Filterring mit einem Verschlussstopfen dicht verschlossen ist (siehe Kapitel *Sauganschluss verschließen*).
9. Den Füllstand im Schmutzbehälter prüfen (siehe Kapitel *Füllstand Schmutzbehälter prüfen*).
10. Ggf. den Schmutzbehälter leeren (siehe Kapitel *Schmutzbehälter leeren*).
11. Das gewünschte Zubehör (nicht im Lieferumfang enthalten) auf den Saugschlauch stecken.
12. Sicherstellen, dass der Schmutzbehälter ordnungsgemäß eingesetzt ist.

Sauganschluss wählen

Das Gerät ist mit 2 Saugstutzen ausgestattet.

- Saugstutzen am Schmutzbehälter
 - Trockensaugen mit Nassabscheider: Feinstaub, Pulver
 - Saugstutzen am Filterring
- Ist bei bestimmungsgemäßer Verwendung mit einem Verschlussstopfen dicht verschlossen.

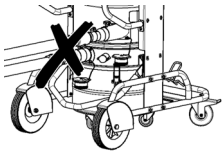

Es dürfen nicht gleichzeitig zwei Saugschläuche am Sauger angeschlossen werden. Bei bestimmungsgemäßer Verwendung darf nur der untere Saugstutzen verwendet werden.

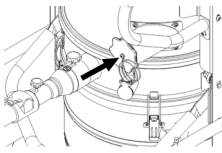

Bei Verwendung des Nassabscheiders muss der obere Saugstutzen dicht verschlossen sein.

Sauganschluss verschließen

⚠ **WARNUNG**

Verletzungsgefahr

Schädigung der Haut, Lunge und Augen durch Feinstaub

Nach Entfernen des Saugschlauchs muss der Sauganschluss mit dem Verschlussstopfen verschlossen werden.

Abbildung B

1. Den Verschlussstopfen passgenau in den Sauganschluss einsetzen.
2. Den Verschlussstopfen bis zum Anschlag einschieben.
3. Den Verschlussstopfen nach rechts drehen, bis der Sauganschluss fest verschlossen ist.

Schmutzbehälter mit Inertflüssigkeit füllen

Wird der Schmutzbehälter mit Nassabscheider verwendet, muss der Schmutzbehälter vor Inbetriebnahme mit Inertflüssigkeit gefüllt werden.

⚠ **WARNUNG**

Bewegliche Teile

Quetschgefahr

Achten Sie beim Abnehmen oder Einsetzen des oberen Teils des Schmutzbehälters auf sich bewegende Teile.

1. Das Gerät mit den Feststellbremsen sichern.

Abbildung C

2. Den Bügelgriff nach oben ziehen. Der Schmutzbehälter wird entriegelt und abge senkt.
3. Den Schmutzbehälter am Bügelgriff aus dem Gerät ziehen.

Abbildung D

4. Die Spannlaschen am Schmutzbehälter lösen.
5. Den oberen Teil des Schmutzbehälters am Bügelgriff abnehmen.
6. Die Inertflüssigkeit Wasser oder Öl in den Schmutzbehälter füllen, bis der Füllstand die Markierung an der Füllstandsanzeige erreicht.
7. Beim Einsetzen des oberen Teils des Schmutzbehälters darauf achten, dass die Schwimmerkugel in die entsprechende Führung gesteckt wird.

⚠ **WARNUNG**

Unsachgemäßer Umgang beim Verriegeln des Schmutzbehälters

Quetschgefahr

Während der Verriegelung keinesfalls die Hände zwischen Schmutzbehälter und Filterring halten oder in die Nähe der Hebe mechanik bringen.

Den Schmutzbehälter durch Betätigung des Bügelgriffs mit beiden Händen verriegeln.

Abbildung E

ACHTUNG

Statische Aufladung des Schmutzbehälters

Entzünden von Stäuben

Achten Sie darauf, dass die Erdung am Fahrgestell Kontakt mit dem Schmutzbehälter hat.

8. Den Schmutzbehälter in umgekehrter Reihenfolge einsetzen und mit dem Bügelgriff verriegeln.

Füllstand Schmutzbehälter prüfen

Wenn der Schmutzbehälter bis zur Markierung gefüllt ist, muss er geleert werden. Das Gerät schaltet nicht automatisch aus, wenn die maximale Füllhöhe überschritten wird.

1. Den Füllstand im Schmutzbehälter regelmäßig prüfen.

2. Darauf achten, dass beim Saugen nicht mehr als 8 Liter Material eingesaugt wird.

Betrieb

⚠ **GEFAHR**

Saugen von explosivem und leitfähigem Metallstaub ohne Inertflüssigkeit

Explosionsgefahr, Hitzeentwicklung

Saugen Sie explosives und leitfähiges Sauggut niemals ohne Inertflüssigkeit.

⚠ **WARNUNG**

Gefahr durch gesundheitsschädlichen Staub

Atemwegserkrankungen durch Einatmen von Staub.

Saugen Sie nicht ohne beide Filterelemente, da sonst eine Gesundheitsgefährdung durch erhöhten Feinstaubausstoß auftritt. Prüfen Sie vor jedem Gebrauch, dass beide Filterelemente korrekt eingebaut sind.

ACHTUNG

Gefahr durch Feinstaubeintritt

Beschädigungsgefahr des Saugmotors. Entfernen Sie beim Saugen niemals das Hauptfilterelement.

ACHTUNG

Fehlende Inertflüssigkeit

Beschädigung des Nassabscheiders. Saugen Sie niemals ohne Inertflüssigkeit, wenn der Saugstutzen am Nassabscheider verwendet wird.

Gerät einschalten

1. Den Netzstecker in die Steckdose stecken.
2. Das Gerät an den Geräteschaltern Saugturbine einschalten.

Hinweis

Schalten Sie die Saugturbinen immer nacheinander ein und aus. Zur korrekten Funktion des Manometers zur Überwachung des Mindestvolumenstroms müssen alle Saugturbinen eingeschaltet sein.

Hinweis

In den meisten Anwendungsfällen ist es ausreichend, dass Sie mit 1 Saugturbine saugen. Schalten Sie bei Bedarf die 2. Saugturbine dazu. Betreiben Sie das

Gerät mit beiden Saugturbinen jedoch nicht länger als 15 min. Dies kann dazu führen, dass zu viel feuchte Luft den Hauptfilter vorzeitig durchnässt. Lassen Sie den Hauptfilter ggf. anschließend trocknen oder ersetzen Sie ihn (siehe Kapitel Hauptfilter ersetzen).

3. Den Saugvorgang beginnen.

Saugvorgang durchführen

1. Den Füllstand im Schmutzbehälter regelmäßig prüfen, da das Gerät beim Saugen nicht automatisch abschaltet.

Hinweis

Das Gerät ist mit einer mechanischen Überwachung ausgestattet. Diese Überwachung unterbricht den Luftstrom, wenn die Inertflüssigkeit unterhalb des minimalen Füllstands gekommen ist. Füllen Sie Inertflüssigkeit nach, um den Saugvorgang fortzusetzen (siehe Kapitel Schmutzbehälter mit Inertflüssigkeit füllen).

2. Darauf achten, dass beim Saugen nicht mehr als 8 Liter Material eingesaugt wird.
3. Bei Bedarf den Schmutzbehälter leeren (siehe Kapitel Schmutzbehälter leeren).
4. Bei Bedarf den Hauptfilter ersetzen (siehe Kapitel Hauptfilter ersetzen).

Hinweis

Ist der Schmutzbehälter mit einer Inertflüssigkeit gefüllt, kann es vorkommen, dass beim Saugen feuchte Luft durch den Hauptfilter strömt und diesen durchnässt. Prüfen Sie nach dem Saugvorgang den Hauptfilter auf Feuchtigkeit. Lassen Sie den Hauptfilter ggf. trocken oder ersetzen Sie ihn (siehe Kapitel Hauptfilter ersetzen).

Mindestvolumenstrom ablesen

An der Frontseite des Geräts ist ein Manometer eingebaut, das den Saugunterdruck innerhalb des Geräts anzeigt. Wird der maximale Unterdruck (siehe Tabelle) erreicht, muss der Hauptfilter ersetzt werden (siehe Kapitel Hauptfilter ersetzen). Dieser Wert ist abhängig von der Geräteleistung und dem verwendeten Saugschlauch. Wird der Unterdruck durch das Ersetzen des Filters nicht deutlich reduziert, muss ein anderes

Problem vorliegen (siehe Kapitel *Hilfe bei Störungen*).

ACHTUNG

Überschreiten des maximalen Unterdrucks

Saugverlust

Bei Überschreitung des angegeben Wertes fällt die Luftgeschwindigkeit unter 20 m/s ab. Ersetzen Sie den Filter.

Nennweite Saugschlauch	Maximaler Unterdruck
DN40	16,4 kPa (164 mbar)
DN50	12,9 kPa (129 mbar)
DN70	---

Gerät ausschalten

1. Das Gerät an den Geräteschaltern Saugturbine ausschalten.
2. Den Netzstecker ziehen.
3. Die Erdungsklemme vom externen Potentialausgleich abklemmen.

Nach jedem Betrieb

1. Das Zubehör abmontieren.
2. Den Sauganschluss verschließen (siehe Kapitel *Sauganschluss verschließen*).
3. Das Zubehör bei Bedarf mit Wasser ausspülen und trocknen.
4. Den Schmutzbehälter leeren (siehe Kapitel *Schmutzbehälter leeren*).
5. Das Gerät innen und außen durch Absaugen und Abwischen mit einem feuchten Tuch reinigen.

Schmutzbehälter leeren

Der Schmutzbehälter ist bei Bedarf und nach jedem Gebrauch zu leeren. Die Einlassöffnung oder der Saugschlauch sind geschlossen.

Den Füllstand im Schmutzbehälter regelmäßig prüfen, da das Gerät beim Saugen nicht automatisch abschaltet.

1. Das Gerät ausschalten.
2. Das Gerät mit den Feststellbremsen sichern.

Abbildung C

3. Den Bügelgriff nach oben ziehen. Der Schmutzbehälter wird entriegelt und abgesenkt.

4. Den Schmutzbehälter am Bügelgriff aus dem Gerät ziehen.

Abbildung D

5. Die Spannlaschen am Schmutzbehälter lösen.
6. Den oberen Teil des Schmutzbehälters am Bügelgriff abnehmen.
7. Vom unteren Teil des Schmutzbehälters das Schaumelement entfernen.
8. Den Siebkorb mit dem Microvlies entfernen.
9. Das Microvlies aus dem Siebkorb entfernen.
10. Das Microvlies gemäß den gesetzlichen Bestimmungen entsorgen.
11. Ggf. die Inertflüssigkeit aus dem Schmutzbehälter ablassen (siehe Kapitel *Inertflüssigkeit aus Schmutzbehälter ablassen*).

Hinweis

Sie können die Inertflüssigkeit ggf. mehrmals verwenden.

12. Beim Einsetzen des oberen Teils des Schmutzbehälters darauf achten, dass die Schwimmerkugel in die entsprechende Führung gesteckt wird.

△ WARNUNG

Unsachgemäßer Umgang beim Verriegeln des Schmutzbehälters

Quetschgefahr

*Während der Verriegelung keinesfalls die Hände zwischen Schmutzbehälter und Filterring halten oder in die Nähe der Hebe-
mechanik bringen.*

Den Schmutzbehälter durch Betätigung des Bügelgriffs mit beiden Händen verriegeln.

Abbildung E

ACHTUNG

Statische Aufladung des Schmutzbehälters

Entzünden von Stäuben

Achten Sie darauf, dass die Erdung am Fahrgestell Kontakt mit dem Schmutzbehälter hat.

13. Den Schmutzbehälter in umgekehrter Reihenfolge einsetzen und mit dem Bügelgriff verriegeln.

Inertflüssigkeit aus Schmutzbehälter ablassen

1. Das Gerät ausschalten.
2. Das Gerät mit den Feststellbremsen sichern.
3. Den Sauganschluss verschließen (siehe Kapitel *Sauganschluss verschließen*).

Abbildung C

4. Den Bügelgriff nach oben ziehen.
Der Schmutzbehälter wird entriegelt und abgesenkt.
5. Den Schmutzbehälter am Bügelgriff aus dem Gerät ziehen.

Abbildung F

6. Den Hebel am Kugelhahn um 90° drehen.
7. Wenn der Sammelbehälter vollständig entleert ist, den Hebel in die Ausgangsposition drehen.

⚠ **WARNUNG**

Unsachgemäßer Umgang beim Verriegeln des Schmutzbehälters

Quetschgefahr

*Während der Verriegelung keinesfalls die Hände zwischen Schmutzbehälter und Filterring halten oder in die Nähe der Hebe-
mechanik bringen.*

Den Schmutzbehälter durch Betätigung des Bügelgriffs mit beiden Händen verriegeln.

Abbildung E

ACHTUNG

Statische Aufladung des Schmutzbehälters

Entzünden von Stäuben

Achten Sie darauf, dass die Erdung am Fahrgestell Kontakt mit dem Schmutzbehälter hat.

8. Den Schmutzbehälter einsetzen und mit dem Bügelgriff verriegeln.

Gerät reinigen

⚠ **WARNUNG**

Unsachgemäße Entsorgung von Abwässern

Umweltverschmutzung

Beachten Sie die örtlichen Vorschriften zur Abwasserbehandlung.

1. Das Gerät innen und außen durch Absaugen und Abwischen mit einem feuchten Tuch reinigen.
Beim Absaugen des Geräts ist ein Sauger mit gleicher oder besserer Klassifizierung zu verwenden.
2. Das Zubehör (nicht im Lieferumfang enthalten) bei Bedarf mit Wasser ausspülen und trocknen.

Gerät aufbewahren

1. Das Netzkabel um den Kabelhalter wickeln.
2. Das Gerät in einem trockenen Raum abstellen und vor unbefugter Benutzung sichern.

Transport

⚠ **VORSICHT**

Nichtbeachtung des Gewichts

*Verletzungs- und Beschädigungsgefahr
Beachten Sie beim Transport das Gewicht des Geräts.*

Der Schmutzbehälter ist geleert.

1. Für den staubfreien Transport beide Sauganschlüsse verschließen (siehe Kapitel *Sauganschluss verschließen*).
2. Die Feststellbremsen lösen und das Gerät am Schubbügel schieben.
3. Zum Verladen das Gerät am Fahrgestell und am Schubbügel fassen.
4. Beim Transport in Fahrzeugen, das Gerät gegen Rutschen und Kippen sichern.

Lagerung

⚠ **VORSICHT**

Nichtbeachtung des Gewichts

*Verletzungs- und Beschädigungsgefahr
Beachten Sie bei der Lagerung das Gewicht des Geräts.*

Der Schmutzbehälter ist geleert.

1. Das Gerät nur in Innenräumen lagern.

Pflege und Wartung

⚠ **GEFAHR**

Unabsichtlich anlaufendes Gerät, Berührung von stromführenden Teilen

*Verletzungsgefahr, Stromschlag
Schalten Sie vor Arbeiten am Gerät das Gerät aus.*

Ziehen Sie den Netzstecker.

⚠ GEFAHR

Gefahr durch gesundheitsschädlichen Staub

Atemwegserkrankungen durch Einatmen von Staub.

Tragen Sie bei Wartungsarbeiten (z. B. Filterwechsel) eine Atemschutzmaske P2 oder höherwertig und Einwegkleidung.

⚠ WARNUNG

Gefahr durch gesundheitsschädlichen Staub

Atemwegserkrankungen durch Einatmen von Staub.

Sicherheitseinrichtungen zur Verhütung von Gefahren müssen mindestens einmal jährlich vom Hersteller oder einer unterwiesenen Person auf ihre sicherheitstechnisch einwandfreie Funktion geprüft werden, z. B. Dichtheit des Geräts, Beschädigung des Filters, Funktion der Kontrolleinrichtungen.

ACHTUNG

Silikonhaltige Pflegemittel

Kunststoffteile können angegriffen werden. Verwenden Sie zum Reinigen keine silikonhaltigen Pflegemittel.

Staub beseitigende Maschinen sind Sicherheitseinrichtungen zur Verhütung oder Beseitigung von Gefahren im Sinne von BGV A1.

- Zur Wartung durch den Benutzer muss das Gerät auseinandergenommen, gereinigt und gewartet werden, soweit es durchführbar ist, ohne dabei eine Gefahr für das Wartungspersonal und andere Personen hervorzurufen. Geeignete Vorsichtsmaßnahmen beinhalten Entgiftung vor dem Auseinandernehmen, Vorsorge treffen für örtlich gefilterte Zwangsentlüftung, wo das Gerät auseinandergenommen wird, Reinigung der Wartungsfläche und geeigneter Schutz des Personals.
- Das Äußere des Geräts sollte durch Staubsaugverfahren entgiftet und sauber abgewischt werden, oder mit Abdichtmittel behandelt werden, bevor es aus dem gefährlichen Gebiet genom-

men wird. Alle Geräteteile müssen als verunreinigt angesehen werden, wenn sie aus dem gefährlichen Gebiet genommen werden. Es müssen geeignete Maßnahmen ergriffen werden, um eine Staubverteilung zu vermeiden.

- Bei der Durchführung von Wartungs- und Reparaturarbeiten müssen alle verunreinigten Gegenstände, die nicht zu-frieden stellend gereinigt werden können, weggeworfen werden. Solche Gegenstände müssen in undurchlässigen Beuteln, in Übereinstimmung mit den gültigen Bestimmungen für die Beseitigung solchen Abfalls, entsorgt werden.
 - Bei Transport und Wartung des Geräts sind die Saugstutzen mit den Verschlussstopfen zu verschließen.
1. Beachten Sie, dass Sie einfache Wartungs- und Pflegearbeiten selbst durchführen können.
 2. Reinigen Sie die Geräteoberfläche und die Behälterinnenseite regelmäßig mit einem feuchten Tuch.
 3. Führen Sie eine regelmäßige Sichtprüfung auf Verstopfung der Schläuche durch.

Prüf- und Wartungsarbeiten

Lassen Sie das Gerät regelmäßig gemäß den jeweiligen nationalen Vorschriften des Gesetzgebers zur Unfallverhütung prüfen. Wartungsarbeiten müssen durch eine sachkundige Person zu regelmäßigen Zeitpunkten nach den Angaben des Herstellers durchgeführt werden, dabei sind bestehende Bestimmungen und Sicherheitsanforderungen zu beachten. Arbeiten an der Elektroanlage dürfen nur von einer Elektrofachkraft durchgeführt werden. Bei Fragen wenden Sie sich bitte an die KÄRCHER Niederlassung.

Hauptfilter ersetzen

1. Das Gerät ausschalten.
2. Den Netzstecker ziehen.
3. Den Saugkopf entriegeln und abnehmen.

4. Den Zwischenring entriegeln und abnehmen.
5. Den kontaminierten Sternfaltenfilter herausnehmen.
6. Den kontaminierten Sternfaltenfilter sofort nach Entnahme aus dem Gerät in einen Beutel verbringen und den Beutel dicht verschließen.
7. Den kontaminierten Sternfaltenfilter gemäß gesetzlicher Anforderungen entsorgen.
8. Den Schmutz auf der Reinluftseite entfernen.
9. Den Dichtring auf Beschädigung prüfen.
10. Den neuen Sternfaltenfilter einsetzen:
 - a Den Sternfaltenfilter so über den Filterrüttler am Zwischenring ziehen, dass die Rüttelelemente mittig in den Filtertaschen ausgerichtet sind.
 - b Den Zwischenring mit Sternfaltenfilter und Filterrüttler auf den Filterring setzen.
 - c Den Zwischenring verriegeln.
11. Den Saugkopf aufsetzen und verriegeln.

Microfilies ersetzen

1. Das Gerät ausschalten.
2. Das Gerät mit den Feststellbremsen sichern.

Abbildung C

3. Den Bügelgriff nach oben ziehen.
Der Schmutzbehälter wird entriegelt und abgesenkt.
4. Den Schmutzbehälter am Bügelgriff aus dem Gerät ziehen.

Abbildung D

5. Die Spannlaschen am Schmutzbehälter lösen.
6. Den oberen Teil des Schmutzbehälters am Bügelgriff abnehmen.
7. Vom unteren Teil des Schmutzbehälters das Schaumelement entfernen.
8. Den Siebkorb mit dem Microvlies entfernen.
9. Das Microvlies aus dem Siebkorb entfernen.
10. Das Microvlies gemäß den gesetzlichen Bestimmungen entsorgen.
11. Das neue Microvlies einsetzen.

12. Beim Einsetzen des oberen Teils des Schmutzbehälters darauf achten, dass die Schwimmerkugel in die entsprechende Führung gesteckt wird.

⚠ **WARNUNG**

Unsaugemäßer Umgang beim Verriegeln des Schmutzbehälters

Quetschgefahr

*Während der Verriegelung keinesfalls die Hände zwischen Schmutzbehälter und Filterring halten oder in die Nähe der Hebe-
mechanik bringen.*

Den Schmutzbehälter durch Betätigung des Bügelgriffs mit beiden Händen verriegeln.

Abbildung E

ACHTUNG

Statische Aufladung des Schmutzbehälters

Entzündungen von Stäuben

Achten Sie darauf, dass die Erdung am Fahrgestell Kontakt mit dem Schmutzbehälter hat.

13. Den Schmutzbehälter in umgekehrter Reihenfolge einsetzen und mit dem Bügelgriff verriegeln.

Hilfe bei Störungen

⚠ **GEFAHR**

Unabsichtliches Anlaufen des Geräts / Elektrischer Schlag

Unabsichtliches Anlaufen des Saugmotors kann Verletzungen verursachen. Spannung auf elektrischen Teilen kann zu einem Stromschlag führen.

Schalten Sie vor allen Arbeiten am Gerät das Gerät aus und ziehen Sie den Netzstecker.

Lassen Sie alle Prüfungen und Arbeiten an elektrischen Teilen von einem Fachmann ausführen.

Hinweis

Tritt eine Störung auf, muss das Gerät sofort abgeschaltet werden. Vor erneuter Inbetriebnahme muss die Störung beseitigt werden.

Kann die Störung nicht behoben werden, muss das Gerät vom Kundendienst überprüft werden.

Saugturbine läuft nicht

1. Die Steckdose und die Sicherung der Stromversorgung prüfen.
2. Das Netzkabel und den Netzstecker des Geräts prüfen.
3. Das Gerät einschalten.

Saugkraft lässt nach

1. Den unverschlossenen Sauganschluss verschließen (siehe Kapitel *Sauganschluss verschließen*).
2. Die Verstopfungen aus der Saugdüse, dem Saugrohr oder dem Saugschlauch entfernen.
3. Den Saugkopf und den Schmutzbehälter auf den richtigen Sitz prüfen.
4. Den Schmutzbehälter leeren (siehe Kapitel *Schmutzbehälter leeren*).
5. Den Filtersitz prüfen und ggf. korrigieren.
6. Den Hauptfilter ersetzen (siehe Kapitel *Hauptfilter ersetzen*).
7. Das Microflies ersetzen (siehe Kapitel *Microflies ersetzen*).
8. Den Zustand der Inertflüssigkeit prüfen.
 - a Den Füllstand der Inertflüssigkeit prüfen, ggf. Inertflüssigkeit nachfüllen (siehe Kapitel *Schmutzbehälter mit Inertflüssigkeit füllen*)
 - b Die Qualität der Inertflüssigkeit prüfen, ggf. die Inertflüssigkeit ersetzen (siehe Kapitel *Inertflüssigkeit aus Schmutzbehälter ablassen* und Kapitel *Schmutzbehälter mit Inertflüssigkeit füllen*).

Saugkraft nicht vorhanden

Die mechanische Abschaltung unterbricht den Volumenstrom, da zu wenig Inertflüssigkeit im Schmutzbehälter.

1. Inertflüssigkeit nachfüllen (siehe Kapitel *Schmutzbehälter mit Inertflüssigkeit füllen*).

Staubaustritt beim Saugen

1. Den Sitz des Schmutzbehälters prüfen.
2. Den Filtersitz prüfen und ggf. korrigieren.
3. Den Hauptfilter ersetzen (siehe Kapitel *Hauptfilter ersetzen*).
4. Bei Verwendung des Geräts mit Nassabscheider Inertflüssigkeit nachfüllen

(siehe Kapitel *Schmutzbehälter mit Inertflüssigkeit füllen*).

Entsorgung

Das Gerät ist gemäß den gesetzlichen Bestimmungen am Ende der Lebensdauer zu entsorgen.

Garantie

In jedem Land gelten die von unserer zuständigen Vertriebsgesellschaft herausgegebenen Garantiebedingungen. Etwaige Störungen an Ihrem Gerät beseitigen wir innerhalb der Garantiefrist kostenlos, sofern ein Material- oder Herstellungsfehler die Ursache sein sollte. Im Garantiefall wenden Sie sich bitte mit Kaufbeleg an Ihren Händler oder die nächste autorisierte Kundendienststelle.

(Adresse siehe Rückseite)

Weitere Garantieinformationen (falls vorhanden) finden Sie im Service-Bereich Ihrer lokalen Kärcher-Webseite unter "Downloads".

Technische Daten

Elektrischer Anschluss

Netzspannung	V	220-240
Phase	~	1
Netzfrequenz	Hz	50-60
Nennleistung	W	2100
Maximale Leistung	W	2400
Schutzart		IPX4
Schutzklasse		I*
Maximal zulässige Netzimpedanz	Ω	0.195+j0.122

Maße und Gewichte

Typisches Betriebsgewicht	kg	108
Länge x Breite x Höhe	mm	1020 x 680 x 1490
Filterfläche	m ²	2,24

Umgebungsbedingungen

Lagertemperatur	°C	-10-40
-----------------	----	--------

Leistungsdaten Gerät

Behältervolumen	l	60
Behältervolumen Inertflüs- sigkeit	l	20
Behältervolumen Sauggut	l	8
Vakuum (mit Druckbe- grenzungsventil)	kPa	25,4
Luftmenge	l/s	2x 74
Anschluss Saugschlauch		DN70
Nennweite Saugschlauch		DN40/ 50
Filter Bestellnummer		9.439- 542.0

Ermittelte Werte gemäß EN 60335-2-69

Hand-Arm-Vibrationswert	m/s ²	<2,5
Unsicherheit K	m/s ²	0,2
Schalldruckpegel L _{pA}	dB(A)	79
Unsicherheit K _{pA}	dB(A)	2

Netzkabel

Typ		H07R N-F 3G1,5 mm ²
Teilenummer		6.650- 035.0
Kabellänge	m	10

* mit Elementen der Schutzklasse II Anordnung

Technische Änderungen vorbehalten.

EU-Konformitätserklärung

Hiermit erklären wir, dass die nachfolgend bezeichnete Maschine aufgrund ihrer Konzipierung und Bauart sowie in der von uns in Verkehr gebrachten Ausführung den einschlägigen grundlegenden Sicherheits- und Gesundheitsanforderungen der EU-Richtlinien entspricht. Bei einer nicht mit uns abgestimmten Änderung der Maschine verliert diese Erklärung ihre Gültigkeit.

Produkt: Trockensauger

Produkt: Nass- und Trockensauger

Typ: 9.990-xxx

Einschlägige EU-Richtlinien

2006/42/EG (+2009/127/EG)

2014/30/EU

2011/65/EU

Angewandte harmonisierte Normen

EN 60335-1

EN 60335-2-69

EN 55014-1: 2017 + A11: 2020

EN 55014-2: 2015

EN IEC 61000-3-2: 2019

EN 61000-3-3: 2013 + A1: 2019

EN 61000-3-11: 2000

EN 62233: 2008

EN IEC 63000: 2018

Angewandte nicht harmonisierte Normen

IEC 60335-1

IEC 60335-2-69

Angewandte nationale Normen

-

Die Unterzeichnenden handeln im Auftrag und mit Vollmacht der Geschäftsführung.



T. Wahl
Managing Director



A. Haag
Director R&D

Dokumentationsbevollmächtigter:

A. Haag

Kärcher Industrial Vacuuming GmbH

Robert-Bosch-Straße 4-8

73550 Waldstetten (Germany)

Tel.: +49 7171 94888-0

Fax: +49 7171 94888-528

Waldstetten, 24/04/01

Contents

General instructions	18
Safety information	18
Intended use	19
Environmental protection	20
Accessories and spare parts	20
Scope of delivery	20
Description of the device	20
Symbols on the device	21
Initial startup	21
Operation	23
Transport	26
Storage	26
Care and maintenance	26
Troubleshooting guide	28
Disposal	28
Warranty	28
Technical data	29
Declaration of Conformity	29

General instructions



 Read these original instructions before using your device for the first time, adhere to the instructions contained therein and store them for later reference or subsequent owners.

- Be sure to read the safety instructions no. 5.956-249.0 prior to the initial start-up.
- If the operating instructions and safety instructions are not observed, the device can be damaged and dangers could arise for users and other persons.
- Notify the dealer immediately in the case of shipping damage.

Safety information

Hazard levels

DANGER

- Indication of an imminent threat of danger that will lead to severe injuries or even death.

WARNING

- Indication of a potentially dangerous situation that may lead to severe injuries or even death.

CAUTION

- Indication of a potentially dangerous situation that may lead to minor injuries.

ATTENTION

- Indication of a potentially dangerous situation that may lead to damage to property.

General safety instructions

 **DANGER** • Only trained personnel are permitted to use the device and the substances for which it is to be used, including the safe procedure for disposing of the vacuumed material. • An air exchange rate L must be present in the room when the exhaust gas is returned into the room. To remain within the required limit values, the volume flow of returned air must be no greater than 50% of the fresh air volume (room volume V_R x air exchange rate L_W). Without special ventilation measures, the following applies: $L_W=1h^{-1}$. • This device contains dust that is harmful to your health. Emptying and maintenance, including removal of the dust bag, may only be performed by technical specialists wearing suitable personal protective equipment. • Do not operate the device without the complete filtration system. • Observe the applicable safety instructions for the materials being vacuumed. • The simultaneous collection of different combustible dusts in the collection container can lead to fires or explosion. • Make sure that the correct liquid for collecting metal dust is used in the liquid container in order to avoid dangerous reactions. To avoid the formation of hydrogen gas with metal dusts, the use of oil instead of water is recommended.

 **WARNING** • You must not set up or operate the device in areas where there is a risk of dust or gas explosion. A dust explosive atmosphere inside the device is only allowed in front of the filter. Gas explosive atmospheres are prohibited inside the device. • The device is not suitable for the suctioning or vacuuming of flammable liquids (flammable, easily flammable, highly flammable according to Dangerous Substances Directive 67/548/EEC) (flash point below 55 °C) and mixtures of flammable dusts and liquids. • The device is not suitable for the suctioning or vacuuming of flammable liquids (flammable, easily flammable, highly flammable according to Dangerous Substances Directive 67/548/EEC) (flash point below 55 °C) and mixtures of flammable dusts and liquids. • The device is not suitable for the suctioning or vacuuming of flammable liquids (flammable, easily flammable, highly flammable according to Dangerous Substances Directive 67/548/EEC) (flash point below 55 °C) and mixtures of flammable dusts and liquids. • The device is not suitable for the suctioning or vacuuming of flammable liquids (flammable, easily flammable, highly flammable according to Dangerous Substances Directive 67/548/EEC) (flash point below 55 °C) and mixtures of flammable dusts and liquids.

ble for sucking up ignition sources and dusts with a glow temperature ≤ 190 °C.

● Every time before use, check whether the equipotential bonding conductors (earthing conductors) are connected. ● The device must not be used or stored outdoors in wet conditions. ● Apply the parking brake at the steering roller to ensure a secure footing for the device. The device may move uncontrollably if the parking brake is open. ● Fill the liquid container only with the liquids recommended by the manufacturer.

△ **CAUTION** ● In case of longer breaks in operation and after use, switch off the device at the power switches and unplug the mains plug.

ATTENTION ● Only use the device indoors. ● Risk of crushing! Wear gloves when removing or installing the suction head, filter inlay or collection container. ● Risk of damage! Never vacuum without a filter or with a damaged filter. ● Wear safety shoes when operating the device. ● Only move the device at walking speed, and to move down a decline, have two workers steady the device as necessary. ● Be careful to ensure that there is no dust spillage when replacing accessories. ● Surface temperatures can rise to 135° C during normal operation. ● Avoid kinking the suction hose unit. ● Carry out a regular visual inspection of the hoses. ● Take appropriate precautions for removal, handling, storage and disposal of the sludge, such as mixing with inert liquids according to local regulations. ● Hydrogen gas is flammable and can be produced by extracting up certain materials such as aluminium, magnesium, etc. The valve prevents the accumulation of hydrogen gas inside the liquid container. Clean and inspect the valve regularly and check for signs of damage. ● Ensure adequate ventilation of the installation site to reduce the hydrogen concentration. ● Empty the dirt receptacle after each use and when it is full of sludge to reduce the formation of hydrogen gas.

Electrical connection

The device may only be connected to an electrical connection which has been set up by a qualified electrician as per IEC 60364. For connected loads see *Technical data* and *type plate*.

△ DANGER

Danger of electric shock

Danger of death

Avoid damaging the power cables by driving over them or otherwise crushing them, or by jerking them.

Protect the cables from heat, oil and sharp edges.

Check the mains connection of the device for damage every time before operation.

Do not operate the device using a damaged cable. Have any damaged cables replaced by a qualified electrician.

Behaviour in the event of an emergency

△ DANGER

Risk of injury and damage in the event of a short-circuit or other electrical faults

Danger of electric shock, danger of burns
Switch off the device and unplug the mains plug.

Behaviour in case of filter breakage / leakage:

1. Switch off the unit immediately.
The unit may not be operated without the fresh water filter.
2. Replace the filter.

Intended use

The device is intended for:

- Wet and dry cleaning of floor and wall surfaces
- Vacuuming of dry, flammable, deposited dusts hazardous to health; dust class M according to EN 60335-2-69
- Vacuuming of non-explosive substances
- Vacuuming of flammable dusts of all dust explosion classes
- Vacuuming of dusts and coarse dirt
- Vacuuming of flammable dusts from a zone 22 if the device is installed outside of potentially explosive areas

- Vacuuming moist and liquid substances
- Vacuuming of the following substances only when using inert liquid:
 - Titanium dust
 - Explosive and conductive dust
 - Magnesium dust or powder
 - Condensate dusts and explosive metal powders from additive manufacturing (3D printing)
- Industrial use, e.g. in storage and production areas
- Commercial use, e.g. in hotels, schools, hospitals, factories, shops, offices, and rental companies.

A corresponding Ex device must be used if there is a classified Ex zone at the device installation location.

The device's correct function is only guaranteed when using suction hose nominal widths of DN40 and DN50.

Any other use constitutes improper use.

The device is not suitable for:

- Vacuuming of ignition sources and dusts with a glow temperature ≤ 190 °C
- Vacuuming of explosive substances or substances classified as such in the sense of §1 German Explosives Law "Explosive vapour-air mixtures" (§1 SprengG, explosiver Dampf-Luftgemische)
- vacuuming of mixtures of flammable liquids and flammable dust
- Vacuuming of smouldering or hot particles where this could otherwise result in a fire or an explosion
- Vacuuming of toxic substances
- Connection to a dust-generating machine

Environmental protection



The packing materials can be recycled. Please dispose of packaging in accordance with the environmental regulations.



Electrical and electronic devices contain valuable, recyclable materials and often components such as batteries, rechargeable batteries or oil, which - if handled or disposed of incorrectly - can pose a potential danger to human health and the

environment. However, these components are required for the correct operation of the device. Devices marked by this symbol are not allowed to be disposed of together with the household rubbish.

Notes on the content materials (REACH)

Current information on content materials can be found at: www.kaercher.de/REACH

Accessories and spare parts

⚠ DANGER

Risk of explosion when used with non-permitted accessories

Only use accessories permitted by the manufacturer and with the Ex label for type 22 usage.

Only use original accessories and original spare parts. They ensure that the appliance will run safely and fault-free.

Information on accessories and spare parts can be found at www.kaercher.com.

Note

No accessories are included in the scope of delivery. The accessories must be ordered separately depending on the application.

Scope of delivery

Check the contents for completeness when unpacking. In the event of shipping damage, please notify your dealer.

Description of the device

For the illustrations, refer to the graphics page

Illustration A

- ① Chassis
- ② Steering roller with parking brake
- ③ Clamping straps on the dirt receptacle
- ④ Dirt receptacle
- ⑤ Filter ring
- ⑥ Cable clips
- ⑦ Suction pipe holder
- ⑧ Spacer lock
- ⑨ Spacer
- ⑩ Type plate
- ⑪ Mains cable
- ⑫ Cable hooks
- ⑬ Carrying handle
- ⑭ Bow handle of the dirt receptacle

- 15 Suction hose port without wet separator
- 16 Floor nozzle holder
- 17 Pressure gauge
- 18 Push handle
- 19 Filter dedusting lever
- 20 Suction turbine trigger 2
- 21 Suction turbine trigger 1
- 22 Suction head
- 23 Suction head lock
- 24 Filter vibrator
- 25 Sealing ring
- 26 filter
- 27 Mechanical switch-off
- 28 Suction hose port with wet separator
- 29 Venting valve
- 30 Filter foam
- 31 Micro-fleece
- 32 Strainer basket
- 33 Filling level hose
- 34 Ball tap

Symbols on the device



The device is suitable for vacuuming dusts up to dust class M.

⚠ **WARNING**

Damage to the skin, lungs and eyes

Expulsion of fine dust during emptying and maintenance work and disposal

Wear the prescribed personal protective gear when performing during emptying and maintenance work, including disposal of the dust bag.



The device is suitable for vacuuming flammable dusts, installation outside zone 22.

WARNING: This device must not be placed in any zone 22. If a zone 22 is present, an EX-device must be used.

DN 40	MAX	XX,X kPa/ XX,X mbar
DN 50	MAX	XX,X kPa/ XX,X mbar
DN 70	MAX	XX,X kPa/ XX,X mbar

The maximum vacuum value in relation to the hose cross-section is specified on the label. The actual value can be read on the pressure gauge. For the values applicable to this device, see chapter *Reading the minimum volumetric flow*. If this value is not reached, the filter must be replaced, (see chapter *Replacing the main filter*). The various different hose cross-sections allow adaptation to the various different connection cross-sections of the accessories.



Micro-fleece
(Order no. 9.990-103.0)



Main filter
(Order no. 9.439-542.0)

Initial startup

⚠ **WARNING**

Potential equalisation line not connected correctly

Electric shock

Every time before use, check whether the equipotential bonding conductor (earthing conductors) are connected.

⚠ **WARNING**

Danger from dust that is harmful to your health

Respiratory sicknesses through inhalation of dust.

Do not vacuum without correctly installed filter elements, otherwise a danger to health from increased fine dust emission is present.

⚠ **WARNING**

Improper handling when locking the dirt receptacle

Risk of crushing

Under no circumstances should you hold your hands between the dirt receptacle and filter ring or allow them to come close to the lifting mechanism while locking it.

Lock the dirt receptacle by operating the bow handle with both hands.

ATTENTION

Missing filter element

Damage to the suction motor

Do not vacuum without a filter element.

ATTENTION

Static charge of the dirt receptacle

Ignition of dusts

Make sure that the grounding on the chassis is in contact with the dirt receptacle.

1. Bring the device into the working position.
2. Secure the device with the parking brakes.
3. Ensure that the suction head is fitted correctly.
4. Fill the dirt receptacle with water or oil (order no. 9.990-272.0) up to the mark (see chapter *Fill the dirt receptacle with inert liquid*).
5. Clamp the earth terminal to the external equipotential bonding.
6. Remove the sealing plug on the collection container (see chapter *Selecting the suction connection*).
7. Insert the suction hose into the suction connection.
8. Ensure that the suction connection on the filter ring is tightly sealed with a sealing plug (see chapter *Closing the suction connection*).
9. Check the filling level in the dirt receptacle (see chapter *Check the dirt receptacle filling level*).
10. Empty the dirt receptacle if necessary (see chapter *Emptying the dirt receptacle*).
11. Plug the desired accessories (not included in the scope of delivery) onto the suction hose.
12. Ensure that the dirt receptacle is correctly fitted.

Selecting the suction connection

The device is equipped with 2 suction hose ports.

- Suction hose port on the dirt receptacle
 - Dry vacuuming with wet separator:
Fine dust, powder
- The dirt receptacle with wet separation function must be filled with the inert liquid water or oil. Oil with order no. 9.990-272.0 is recommended.
- Suction hose port on the filter ring
 - Is tightly sealed with a sealing plug when used as intended.

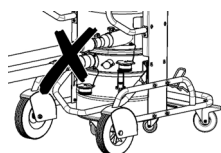

Two suction hoses must not be connected to the vacuum cleaner at the same time. Only the lower suction hose port may be used when used as intended.

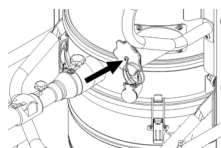

The upper suction hose port must be tightly closed when using the wet separator.

Closing the suction connection

△ WARNING

Risk of injury

Damage to the skin, lungs and eyes through fine dust

The suction connection must be closed using the sealing plug after removing the suction hose.

Illustration B

1. Insert the sealing plug precisely into the suction connection.
2. Push the sealing plug in all the way to the end stop.
3. Turn the sealing plug to the right until the suction connection is tightly closed.

Fill the dirt receptacle with inert liquid

If a dirt receptacle with wet separator is used, the dirt receptacle must be filled with inert liquid before use.

△ WARNING

Moving parts

Risk of crushing

Be careful of moving parts when removing or inserting the upper part of the dirt receptacle.

1. Secure the device with the parking brakes.

Illustration C

2. Pull the bow handle up.
The dirt receptacle is unlocked and lowered.
3. Pull the dirt receptacle out of the device by the bow handle.

Illustration D

4. Loosen the clamping straps on the dirt receptacle.
5. Remove the upper part of the dirt receptacle by the bow handle.
6. Fill the inert liquid water or oil into the dirt receptacle until the filling level reaches the mark on the filling level indicator.
7. When fitting the upper part of the dirt receptacle, make sure that the float ball is inserted into the corresponding guide.

△ WARNING

Improper handling when locking the dirt receptacle

Risk of crushing

Under no circumstances should you hold your hands between the dirt receptacle and filter ring or allow them to come close to the lifting mechanism while locking it.

Lock the dirt receptacle by operating the bow handle with both hands.

Illustration E

ATTENTION

Static charge of the dirt receptacle

Ignition of dusts

Make sure that the grounding on the chassis is in contact with the dirt receptacle.

8. Fit the dirt receptacle in the reverse sequence and lock it with the bow handle.

Check the dirt receptacle filling level

The dirt receptacle must be emptied when filled up to the mark. The device does not switch off automatically when the maximum filling level is exceeded.

1. Check the dirt receptacle filling level regularly.
2. Make sure that no more than 8 litres of material are sucked in during vacuuming.

Operation

△ DANGER

Suction of explosive and conductive metal dust without inert liquid

Explosion hazard, heat generation

Never vacuum explosive and conductive suction material without inert liquid.

△ WARNING

Danger from dust that is harmful to your health

Respiratory sicknesses through inhalation of dust.

Do not vacuum without correctly installed filter elements, otherwise a danger to health occurs from increased fine dust emission.

Before each use, check that both filter elements are correctly installed.

ATTENTION

Danger due to fine dust entering

Risk of damage to the suction motor.

Never remove the main filter element when vacuuming.

ATTENTION

Lack of inert liquid

Damage to the wet separator

Never vacuum without inert liquid when using the suction hose port on the wet separator.

Switching on the device

1. Plug the mains plug into the socket.
2. Switch on the device via the suction turbine power switches.

Note

Always switch the suction turbines on and off one after the other. For the correct function of the pressure gauge for monitoring the minimum volume flow, all suction turbines must be switched on.

Note

In most application cases it is sufficient that you vacuum with one suction turbine. If

necessary, switch on the 2nd suction turbine. However, do not operate the device with both suction turbines for longer than 15 min. This can cause too much humid air to prematurely wet the main filter. If necessary, let the main filter dry afterwards or replace it (see chapter *Replacing the main filter*).

3. Start the vacuuming process.

Performing the vacuuming process

1. Regularly check the filling level in the dirt receptacle, since the device does not switch off automatically.

Note

The device is equipped with a mechanical monitoring unit. This monitoring unit interrupts the airflow when the inert liquid falls below the minimum filling level. Refill with inert liquid to continue the vacuuming process (see chapter *Fill the dirt receptacle with inert liquid*).

2. Make sure that no more than 8 litres of material are sucked in during vacuuming.

3. If necessary, empty the dirt receptacle (see chapter *Emptying the dirt receptacle*).

4. If necessary, replace the main filter (see chapter *Replacing the main filter*).

Note

If the dirt receptacle is filled with an inert liquid, moist air may flow through the main filter during suction and soak it. Check the main filter for moisture after the vacuuming process. If necessary, let the main filter dry or replace it (see chapter *Replacing the main filter*).

Reading the minimum volumetric flow

A pressure gauge showing the vacuum inside the device is mounted on the front of the device. The main filter must be cleaned when the maximum vacuum (see table) is reached, see chapter *Replacing the main filter*). This value depends on the device performance and the suction hose used. If the vacuum is not significantly reduced by replacing the filter, there must be another

problem (see chapter *Troubleshooting guide*).

ATTENTION

Exceeding the maximum vacuum

Suction loss

If the specified value is exceeded, the air speed in the suction hose drops below 20 m/s. Replace the filter.

Nominal width of the suction hose	Maximum vacuum
DN40	16.4 kPa (164 mbar)
DN50	12.9 kPa (129 mbar)
DN70	---

Switching off the device

1. Switch off the device via the suction turbine power switches.
2. Pull out the mains plug.
3. Disconnect the earth terminal from the external equipotential bonding.

Each time after use

1. Remove the accessories.
2. Close the suction connection (see chapter *Closing the suction connection*).
3. Remove the accessories and, if necessary, flush with water and allow to dry.
4. Empty the dirt receptacle (see chapter *Emptying the dirt receptacle*).
5. Vacuum the inside and outside of the device and clean with a moist cloth.

Emptying the dirt receptacle

The dirt receptacle must be emptied if necessary and after each use.

The inlet opening or the suction hose are closed.

Regularly check the filling level in the dirt receptacle, since the device does not switch off automatically.

1. Switch off the device.
2. Secure the device with the parking brakes.

Illustration C

- Pull the bow handle up.
The dirt receptacle is unlocked and lowered.
- Pull the dirt receptacle out of the device by the bow handle.

Illustration D

- Loosen the clamping straps on the dirt receptacle.
- Remove the upper part of the dirt receptacle by the bow handle.
- Remove the foam element from the lower part of the dirt receptacle.
- Remove the strainer basket with the micro-fleece.
- Remove the micro-fleece from the strainer basket.
- Dispose of the micro-fleece in accordance with statutory regulations.
- If necessary, drain the inert liquid from the dirt receptacle (see chapter *Drain the inert liquid from the dirt receptacle*).

Note

You can use the inert liquid several times if necessary.

- When fitting the upper part of the dirt receptacle, make sure that the float ball is inserted into the corresponding guide.

△ WARNING

Improper handling when locking the dirt receptacle

Risk of crushing

Under no circumstances should you hold your hands between the dirt receptacle and filter ring or allow them to come close to the lifting mechanism while locking it.

Lock the dirt receptacle by operating the bow handle with both hands.

Illustration E

ATTENTION

Static charge of the dirt receptacle

Ignition of dusts

Make sure that the grounding on the chassis is in contact with the dirt receptacle.

- Fit the dirt receptacle in the reverse sequence and lock it with the bow handle.

Drain the inert liquid from the dirt receptacle

- Switch off the device.
- Secure the device with the parking brakes.
- Close the suction connection (see chapter *Closing the suction connection*).

Illustration C

- Pull the bow handle up.
The dirt receptacle is unlocked and lowered.
- Pull the dirt receptacle out of the device by the bow handle.

Illustration F

- Turn the lever on the ball tap by 90°.
- Turn the lever to the original position when the collection container is completely empty.

△ WARNING

Improper handling when locking the dirt receptacle

Risk of crushing

Under no circumstances should you hold your hands between the dirt receptacle and filter ring or allow them to come close to the lifting mechanism while locking it.

Lock the dirt receptacle by operating the bow handle with both hands.

Illustration E

ATTENTION

Static charge of the dirt receptacle

Ignition of dusts

Make sure that the grounding on the chassis is in contact with the dirt receptacle.

- Fit the dirt receptacle and lock it with the bow handle.

Cleaning the device

△ WARNING

Improper disposal of waste water

Environmental pollution

Observe the local waste water treatment regulations.

- Vacuum the inside and outside of the device and clean with a moist cloth.
A vacuum cleaner with the same or better classification must be used for vacuuming the device.

2. If necessary, rinse the accessories (not included in the scope of delivery) with water and dry them.

Storing the device

1. Wind the mains cable onto the cable holders.
2. Store the device in a dry room and secure it against unauthorised use.

Transport

⚠ CAUTION

Failure to observe the weight

Risk of injury and damage

Be aware of the weight of the device during transportation.

The dirt receptacle is emptied.

1. Close both suction connections for dust-free transport (see chapter *Closing the suction connection*).
2. Release the parking brakes and push the device by the push handle.
3. Grasp the device by the chassis and the push handle for loading.
4. Secure the device against slipping and tipping over when transporting in vehicles.

Storage

⚠ CAUTION

Failure to observe the weight

Risk of injury and damage

Be aware of the weight of the device during storage.

The dirt receptacle is emptied.

1. Store the device indoors only.

Care and maintenance

⚠ DANGER

Inadvertently starting up device, touching live components

Risk of injury, electric shock

Switch off the device before performing any work on the device.

Remove the mains plug.

⚠ DANGER

Danger from dust that is harmful to your health

Respiratory sicknesses through inhalation of dust.

Wear a breathing protection mask of class P2 or higher and disposable clothing when performing maintenance work (e.g. filter change).

⚠ WARNING

Danger from dust that is harmful to your health

Respiratory sicknesses through inhalation of dust.

Safety devices providing hazard protection must be checked for correct safety-related functionality at least annually by the manufacturer or an appropriately instruction person, e.g. absence of leaks, filter damage, functionality of the monitoring devices.

ATTENTION

Care agents containing silicone

These can attach plastic components.

Do not use care agents containing silicone for cleaning.

Dust extraction machines are safety devices for the prevention or elimination of hazards according to the German BGV A1.

- For servicing performed by the user, the device must be disassembled, cleaned and maintained only to the degree that this is possible without presenting a danger to the maintenance personnel and other persons. Suitable precautionary measures include detoxification before disassembly. Make provisions for local forced ventilation at the location where the device is to be disassembled, for cleaning the maintenance surface and to ensure adequate protection for the personnel.
- The exterior of the device should be detoxified by vacuuming and wiped clean, or treated with sealant before being removed from the hazardous area. All device parts must be regarded as contaminated when they are taken from the hazardous area. Suitable measures must be taken to prevent distribution of the dust.
- All contaminated objects resulting from maintenance and repair work that cannot be satisfactorily cleaned must be correctly disposed of. Such objects must

be disposed of in sealed bags in accordance with the applicable regulations for the disposal of this type of waste.

- The suction hose ports are to be closed using the sealing plugs during transport and maintenance of the device.
1. Note that you can carry out simple maintenance and care work yourself.
 2. Clean the surface of the device and the interior of the container regularly with a moist cloth.
 3. Carry out a regular visual inspection for logging of the hoses.

Inspection and maintenance work

Have the device regularly inspected according to the respective national accident prevention regulations. Maintenance work as specified by the manufacturer must be performed by a technically qualified person at the specified regular intervals and in accordance with the applicable regulations and safety requirements. Work on electrical components may only be performed by a qualified electrician. Please contact a KÄRCHER branch office if you have any questions.

Replacing the main filter

1. Switch off the device.
2. Pull out the mains plug.
3. Unlock and remove the suction head.
4. Unlock and remove the spacer.
5. Remove the contaminated star pleated filter.
6. Immediately after removing the contaminated star pleated filter from the unit, place it in a bag and seal the bag tightly.
7. Dispose of the contaminated star pleated filter according to legal requirements.
8. Remove any dirt deposits from the clean air side.
9. Check the sealing ring for damage.
10. Insert the new star pleated filter:
 - a Pull the new star pleated filter over the filter vibrator on the spacer such that the vibrating elements are aligned centrally in the filter bags.

- b Place the spacer with star pleated filter and filter vibrator on the filter ring.
 - c Lock the spacer.
11. Fit and lock the suction head.

Replacing the micro-fleece

1. Switch off the device.
 2. Secure the device with the parking brakes.
- #### Illustration C
3. Pull the bow handle up.

The dirt receptacle is unlocked and lowered.
 4. Pull the dirt receptacle out of the device by the bow handle.

Illustration D

5. Loosen the clamping straps on the dirt receptacle.
6. Remove the upper part of the dirt receptacle by the bow handle.
7. Remove the foam element from the lower part of the dirt receptacle.
8. Remove the strainer basket with the micro-fleece.
9. Remove the micro-fleece from the strainer basket.
10. Dispose of the micro-fleece in accordance with statutory regulations.
11. Insert the new micro-fleece.
12. When fitting the upper part of the dirt receptacle, make sure that the float ball is inserted into the corresponding guide.

⚠ **WARNING**

Improper handling when locking the dirt receptacle

Risk of crushing

Under no circumstances should you hold your hands between the dirt receptacle and filter ring or allow them to come close to the lifting mechanism while locking it.

Lock the dirt receptacle by operating the bow handle with both hands.

Illustration E

ATTENTION

Static charge of the dirt receptacle

Ignition of dusts

Make sure that the grounding on the chassis is in contact with the dirt receptacle.

13. Fit the dirt receptacle in the reverse sequence and lock it with the bow handle.

Troubleshooting guide

⚠ DANGER

Unintentional start-up of the device / electric shock

Unintentional start-up of the suction motor can cause injuries. Voltage present on electrical parts can cause an electric shock. Switch off the device and unplug the mains plug before performing any work on the device.

Have all checks and work on electrical parts performed by an qualified technician.

Note

The device must be switched off immediately in the event of a malfunction. The malfunction must be eliminated before switching the device on again.

If the malfunction cannot be corrected, the device must be checked by the Customer Service department.

Suction turbine does not start up

1. Check the socket and the power supply fuse.
2. Check the mains cable and the mains plug of the device.
3. Switch the device on.

Suction power decreases

1. Close the unsealed suction connection (see chapter *Closing the suction connection*).
2. Remove the blockages from the suction nozzle, the suction pipe or the suction hose.
3. Check that the suction head and the dirt receptacle are correctly seated.
4. Empty the dirt receptacle (see chapter *Emptying the dirt receptacle*).
5. Check the seating of the filter and correct if necessary.
6. Replace the main filter (see chapter *Replacing the main filter*).
7. Replace the micro-fleece (see chapter *Replacing the micro-fleece*).

8. Check the condition of the inert liquid.
 - a Check the filling level of the inert liquid, top up the inert liquid if necessary (see chapter *Fill the dirt receptacle with inert liquid*).
 - b Check the quality of the inert liquid, replace the inert liquid if necessary (see chapter *Drain the inert liquid from the dirt receptacle* and chapter *Fill the dirt receptacle with inert liquid*).

Suction power not present

The mechanical switch-off interrupts the volume flow because there is too little inert liquid in the dirt receptacle.

1. Top up the inert liquid (see chapter *Fill the dirt receptacle with inert liquid*).

Escaping dust when vacuuming

1. Check the seating of the dirt receptacle.
2. Check the seating of the filter and correct if necessary.
3. Replace the main filter (see chapter *Replacing the main filter*).
4. Top up with inert liquid when using the device with a wet separator (see chapter *Fill the dirt receptacle with inert liquid*).

Disposal

At the end of its service life, the device is to be disposed of in accordance with statutory regulations.

Warranty

The warranty conditions issued by our relevant sales company apply in all countries. We shall remedy possible malfunctions on your appliance within the warranty period free of cost, provided that a material or manufacturing flaw is the cause. In a warranty case, please contact your dealer (with the purchase receipt) or the next authorised customer service site.

(See overleaf for the address)

Further warranty information (if available) can be found in the service area of your local Kärcher website under "Downloads".

Technical data

Electrical connection

Mains voltage	V	220-240
Phase	~	1
Power frequency	Hz	50-60
Nominal power	W	2100
Maximum power	W	2400
Protection type		IPX4
Protection class		I*
Maximum permissible mains grid impedance	Ω	0.195+ j0.122

Dimensions and weights

Typical operating weight	kg	108
Length x width x height	mm	1020 x 680 x 1490
Filter area	m ²	2.24

Ambient conditions

Storage temperature	°C	-10-40
---------------------	----	--------

Device performance data

Container capacity	l	60
Inert liquid container capacity	l	20
Suction material container capacity	l	8
Vacuum (with pressure relief valve)	kPa	25.4
Air quantity	l/s	2x 74
Suction hose connection		DN70
Nominal width of the suction hose		DN40/ 50
Filter order number		9.439- 542.0

Determined values in acc. with EN 60335-2-69

Hand-arm vibration value	m/s ²	<2.5
K uncertainty	m/s ²	0.2
Sound pressure level L _{pA}	dB(A)	79
Uncertainty K _{pA}	dB(A)	2

Mains cable

Type		H07R N-F 3G1.5 mm ²
Part number		6.650- 035.0
Cable length	m	10

* with elements of protection class II arrangement

Subject to technical changes without notice.

Declaration of Conformity

EU Declaration of Conformity

We hereby declare that the machine described below complies with the relevant basic safety and health requirements in the EU Directives, both in its basic design and construction as well as in the version placed in circulation by us. This declaration is invalidated by any changes made to the machine that are not approved by us.

Product: Dry vacuum cleaner

Product: Wet/dry vacuum cleaner

Type: 9.990-xxx

Currently applicable EU Directives

2006/42/EC (+2009/127/EC)

2014/30/EU

2011/65/EU

Harmonised standards used

EN 60335-1

EN 60335-2-69

EN 55014-1: 2017 + A11: 2020

EN 55014-2: 2015

EN IEC 61000-3-2: 2019

EN 61000-3-3: 2013 + A1: 2019

EN 61000-3-11: 2000

EN 62233: 2008

EN IEC 63000: 2018

Non-harmonised standards used

IEC 60335-1

IEC 60335-2-69

National standards used

-

The signatories act on behalf of and with the authority of the Executive Board.



T. Wahl
Managing Director



A. Haag
Director R&D

Documentation supervisor:

A. Haag

Kärcher Industrial Vacuuming GmbH

Robert-Bosch-Straße 4-8

73550 Waldstetten (Germany)

Ph.: +49 7171 94888-0

Fax: +49 7171 94888-528

Waldstetten, 24/04/01

Declaration of Conformity (UK)

We hereby declare that the product described below complies with the relevant provisions of the following UK Regulations, both in its basic design and construction as well as in the version put into circulation by us. This declaration shall cease to be valid if the product is modified without our prior approval.

Product: Dry vacuum cleaner

Product: Wet/dry vacuum cleaner

Type: 9.990-xxx

Currently applicable UK Regulations

S.I. 2008/1597 (as amended)

S.I. 2016/1091 (as amended)

S.I. 2012/3032 (as amended)

Designated standards used

EN 60335-1

EN 60335-2-69

EN 55014-1: 2017 + A11: 2020

EN 55014-2: 2015

EN IEC 61000-3-2: 2019

EN 61000-3-3: 2013 + A1: 2019

EN 61000-3-11: 2000

EN 62233: 2008

EN IEC 63000: 2018

Non-designated standards used

IEC 60335-1

IEC 60335-2-69

National standards used

-

The signatories act on behalf of and with the authority of the Executive Board.



T. Wahl
Managing Director



A. Haag
Director R&D

Documentation supervisor:

A. Haag

Kärcher Industrial Vacuuming GmbH

Robert-Bosch-Straße 4-8

73550 Waldstetten (Germany)

Ph.: +49 7171 94888-0

Fax: +49 7171 94888-528

Waldstetten, 24/04/01

Contenu

Remarques générales.....	30
Consignes de sécurité.....	31
Utilisation conforme.....	32
Protection de l'environnement.....	33
Accessoires et pièces de rechange ...	33
Etendue de livraison.....	33
Description de l'appareil.....	33
Symboles sur l'appareil.....	34
Mise en service.....	34
Fonctionnement.....	37
Transport.....	39
Stockage.....	40
Entretien et maintenance.....	40
Dépannage en cas de défaut.....	42
Élimination.....	42
Garantie.....	42
Caractéristiques techniques.....	43
Déclaration de conformité UE.....	43

Remarques générales



Avant d'utiliser votre appareil pour la première fois, lisez cette notice originale, agissez suivant ses consignes et conservez-la pour toute utilisation ultérieure ou pour le propriétaire suivant.

- Lire impérativement les consignes de sécurité n° 5.956-249.0 avant la première mise en service.
- Le non-respect du manuel d'utilisation et des consignes de sécurité peut entraîner des dommages sur l'appareil et des dangers pour l'opérateur et d'autres personnes.

- Informer immédiatement le vendeur en cas de dommage dû au transport.

Consignes de sécurité

Niveaux de danger

⚠ **DANGER**

- Indique un danger immédiat qui peut entraîner de graves blessures corporelles ou la mort.

⚠ **AVERTISSEMENT**

- Indique une situation potentiellement dangereuse qui peut entraîner de graves blessures corporelles ou la mort.

⚠ **PRÉCAUTION**

- Indique une situation potentiellement dangereuse qui peut entraîner des blessures légères.

ATTENTION

- Indique une situation potentiellement dangereuse qui peut entraîner des dommages matériels.

Consignes de sécurité générales

⚠ **DANGER** ● L'utilisation de l'appareil et des substances pour lesquelles il doit être employé, y compris la procédure d'élimination sûre de la matière aspirée, sont exclusivement réservées à un personnel formé.

● Si l'air vicié est retourné dans la pièce, un taux de renouvellement de l'air L suffisant doit être assuré. Pour conserver les valeurs limites exigées, le débit volumétrique retourné peut être de 50 % max. du débit volumétrique d'air frais (volume de la pièce V_R x taux de renouvellement d'air L_W).

Sans système de ventilation particulier, s'applique : $L_W = 1h^{-1}$. ● Cet appareil contient de la poussière nocive pour la santé. Le vidage et la maintenance, y compris l'élimination du réservoir de récupération de la poussière, sont du ressort exclusif de personnes compétentes, portant un équipement de protection approprié. ● Ne pas utiliser l'appareil sans le système de filtration complet. ● Respecter les prescriptions de sécurité applicables pour les matières à traiter. ● La collecte simultanée de différentes poussières inflammables dans le collecteur peut provoquer des incendies ou

une explosion. ● Assurez-vous que le liquide utilisé dans le réservoir de liquide est correct pour collecter la poussière de métal afin d'éviter toute réaction dangereuse.

Pour éviter la formation d'hydrogène gazeux en présence de poussières métalliques, il est recommandé d'utiliser de l'huile plutôt que de l'eau.

⚠ **AVERTISSEMENT** ● Vous ne devez pas installer ni utiliser l'appareil dans des zones présentant un risque d'explosion de poussière ou de gaz. Une atmosphère à risque d'explosion de poussière à l'intérieur de l'appareil n'est autorisée que devant le filtre. Les atmosphères à risque d'explosion de gaz sont interdites à l'intérieur de l'appareil. ● L'appareil n'est pas conçu pour absorber ou aspirer les liquides combustibles (inflammables, facilement inflammables, extrêmement inflammables conformément à la directive 67/548/CEE relative aux substances dangereuses) (point d'éclair inférieur à 55 °C), ainsi que les mélanges de poussières combustibles et de liquides combustibles. ● L'appareil n'est pas conçu pour absorber les sources d'allumage et les poussières à une température d'incandescence ≤ 190 °C. ● Avant chaque mise en service, vérifiez si les liaisons équipotentielles (conducteurs de terre) sont raccordées. ● L'appareil ne peut pas être utilisé ni rangé à l'extérieur dans un environnement humide. ● Actionner le frein de stationnement sur la roue directionnelle pour un positionnement sûr de l'appareil. Lorsque le frein de stationnement est ouvert, l'appareil peut se mettre en mouvement de manière incontrôlée. ● Ne remplissez le réservoir de liquide qu'avec les liquides recommandés par le fabricant.

⚠ **PRÉCAUTION** ● Lors d'interruptions de fonctionnement prolongées et après avoir utilisé l'appareil, éteignez-le par les interrupteurs principaux et débranchez la fiche secteur.

ATTENTION ● Utilisez l'appareil uniquement en intérieur. ● Risque d'écrasement ! Portez des gants lorsque vous retirez ou placez la tête d'aspiration, l'unité de filtra-

tion ou le collecteur. ● Risque d'endommagement ! N'aspirez jamais sans filtre ou avec un filtre endommagé. ● Portez des chaussures de sécurité lorsque vous utilisez l'appareil. ● Ne déplacez l'appareil qu'à la vitesse de marche et éventuellement à deux si le sol est en pente. ● Veillez à ce que de la poussière ne s'échappe pas lors du remplacement des accessoires.

● En fonctionnement normal, les températures de surface peuvent monter jusqu'à 135 °C. ● Évitez de plier le tuyau d'aspiration. ● Réalisez un contrôle visuel régulier des flexibles. ● Prenez des précautions appropriées pour l'enlèvement, la manipulation, le stockage et l'élimination des boues, par exemple en les mélangeant avec des liquides inertes conformément aux réglementations locales. ● L'hydrogène gazeux est inflammable et peut être produit par l'absorption de certains matériaux comme l'aluminium, le magnésium, etc. La valve empêche l'accumulation d'hydrogène gazeux à l'intérieur du réservoir de liquide. Nettoyez et inspectez régulièrement la valve et vérifiez qu'elle ne présente aucun signe de dommage. ● Veillez à ce que le lieu d'installation soit suffisamment aéré afin de réduire la concentration d'hydrogène. ● Vidangez le collecteur d'impuretés après chaque utilisation et lorsqu'il est plein de boue afin de réduire la formation d'hydrogène gazeux.

Raccordement électrique

Raccordez l'appareil uniquement à un raccordement électrique réalisé par un installateur électrique selon la norme CEI 60364. Puissance raccordée, voir *Caractéristiques techniques* et *plaque signalétique*.

⚠ DANGER

Risque d'électrocution

Danger de mort

N'endommagez pas les câbles de raccordement électrique en roulant dessus, les écrasant ou les étirant, p.ex.

Protégez les câbles de la chaleur, de l'huile et des bords vifs.

Vérifiez le câble d'alimentation électrique de l'appareil avant chaque utilisation. Ne mettez pas l'appareil en service si le câble est endommagé. Faites remplacer le câble endommagé par un électricien.

Comportement en cas d'urgence

⚠ DANGER

Risque de blessure et d'endommagement en cas de court-circuit ou d'autres défauts électriques

Risque d'électrocution, risque de brûlures
Éteignez l'appareil et débranchez la fiche secteur.

Comportement en cas de rupture du filtre/fuite :

1. Éteindre immédiatement l'appareil.
L'appareil ne peut plus être utilisé.
2. Remplacer le filtre.

Utilisation conforme

L'appareil est conçu pour :

- Nettoyage humide et à sec de surfaces de sol et murales
- Aspiration de poussières sèches, inflammables, déposées et dangereuses pour la santé ; classe de poussières M selon EN 60335-2-69
- Aspiration de substances sans risque d'explosion
- Aspiration de poussières combustibles de toutes les classes d'explosion de poussières
- Aspiration de poussières et de salissures grossières
- Aspiration de poussières combustibles d'une zone 22, si l'appareil est installé en dehors de zones potentiellement explosives
- Aspiration de substances humides et liquides
- Absorption des substances suivantes uniquement en cas d'utilisation d'un liquide inerte :
 - Poussière de titane
 - Poussières explosives et conductrices
 - Poussière ou poudre de magnésium
 - Poussières de condensat et poudres métalliques explosives provenant de la fabrication additive (impression 3D)

- Usage industriel, par ex. dans les entrepôts de stockage et de production
- L'utilisation professionnelle, p. ex. dans les hôtels, écoles, hôpitaux, usines, magasins, bureaux et loueurs.

Si une zone classifiée Ex est présente sur le lieu d'installation de l'appareil, un appareil Ex correspondant doit être utilisé.

Le fonctionnement parfait de l'appareil n'est assuré que si les largeurs nominales du tuyau d'aspiration DN40 et DN50 sont respectées.

Toute autre utilisation est considérée comme non conforme.

L'appareil n'est pas conçu pour :

- L'aspiration de sources d'inflammation et de poussières avec une température de combustion ≤ 190 °C
- L'aspiration de substances explosives ou équivalentes au sens du §1 SprengG, de mélanges explosifs vapeur-air.
- L'aspiration de mélanges de liquides inflammables et de poussière inflammable
- L'aspiration de particules brûlantes et incandescentes, ce qui pourrait entraîner un incendie ou une explosion
- Aspiration de substances toxiques
- Le raccordement à une machine générant de la poussière

Protection de l'environnement



Les matériaux d'emballage sont recyclables. Veuillez éliminer les emballages dans le respect de l'environnement.



Les appareils électriques et électroniques contiennent des matériaux précieux recyclables et souvent des composants tels que des piles, batteries ou de l'huile représentant un danger potentiel pour la santé humaine et l'environnement, s'ils ne sont pas manipulés ou éliminés correctement. Ces composants sont cependant nécessaires pour le fonctionnement correct de l'appareil. Les appareils marqués par ce symbole ne doivent pas être jetés dans les ordures ménagères.

Remarques concernant les matières composantes (REACH)

Les informations actuelles concernant les matières composantes sont disponibles sous : www.kaercher.de/REACH

Accessoires et pièces de rechange

⚠ DANGER

Risque d'explosion dû à des accessoires non autorisés

Utilisez uniquement des accessoires autorisés par le fabricant et portant l'autocollant Ex pour l'utilisation du type 22.

Utilisez exclusivement des accessoires et pièces de rechange d'origine. Ceux-ci garantissent le fonctionnement sûr et sans défaut de votre appareil.

Des informations sur les accessoires et pièces de rechange sont disponibles sur le site www.kaercher.com.

Remarque

Aucun accessoire n'est compris dans la livraison. Les accessoires doivent être commandés séparément en fonction de l'application.

Etendue de livraison

Lors du déballage, vérifiez que le contenu de la livraison est complet. En cas de dommages dus au transport, veuillez en informer votre revendeur.

Description de l'appareil

Pour les figures, voir la page des graphiques

Illustration A

- ① Châssis
- ② Roue directionnelle avec frein de stationnement
- ③ Pattes de serrage sur le collecteur d'impuretés
- ④ Collecteur d'impuretés
- ⑤ Bague de filtre
- ⑥ Porte-câble
- ⑦ Support pour tube d'aspiration
- ⑧ Verrouillage de la bague intermédiaire
- ⑨ Bague intermédiaire
- ⑩ Plaque signalétique
- ⑪ Câble secteur

- ⑫ Crochet de câble
- ⑬ Poignée de transport
- ⑭ Poignée à étrier du collecteur d'impuretés
- ⑮ Tubulure d'aspiration sans séparateur d'eau
- ⑯ Support pour buse de sol
- ⑰ Manomètre
- ⑱ Guidon
- ⑲ Levier de nettoyage du filtre
- ⑳ Interrupteur principal de turbine d'aspiration 2
- ㉑ Interrupteur principal de turbine d'aspiration 1
- ㉒ Tête d'aspiration
- ㉓ Verrouillage de la tête d'aspiration
- ㉔ Vibreur de décolmatage du filtre
- ㉕ Bague d'étanchéité
- ㉖ Filtre
- ㉗ Arrêt mécanique
- ㉘ Tubulure d'aspiration avec séparateur d'eau
- ㉙ Soupape d'évacuation
- ㉚ Mousse de filtre
- ㉛ Microfibres
- ㉜ Crépine
- ㉝ Tuyau de niveau de remplissage
- ㉞ Robinet à boisseau sphérique

Symboles sur l'appareil



L'appareil est approprié pour aspirer des poussières jusqu'à la classe de poussières M.

⚠ **AVERTISSEMENT**

Lésion de la peau, des poumons, des yeux

Rejet de poussière fine lors des opérations de vidage, maintenance et d'élimination Lors des travaux de maintenance et vidage y compris de vidange des bacs collecteurs de poussière, porter l'équipement de protection prescrit.



L'appareil convient pour l'aspiration de poussières inflammables, installation en dehors de la zone 22.

AVERTISSEMENT : Cet appareil ne doit pas être installé dans une zone 22. En présence d'une zone 22, un appareil Ex doit être utilisé.

		
DN 40	MAX	XX,X kPa/ XX,X mbar
DN 50	MAX	XX,X kPa/ XX,X mbar
DN 70	MAX	XX,X kPa/ XX,X mbar

L'autocollant indique les valeurs de dépression max. en relation avec le diamètre du tuyau d'aspiration utilisé. La valeur actuelle peut être relevée sur le manomètre. Pour les valeurs applicables à cet appareil, voir le chapitre *Lecture du débit volumétrique minimum*. Si la limite inférieure de valeur est atteinte, le filtre doit être remplacé (voir chapitre *Remplacement du filtre principal*). Les différents diamètres de tuyau d'aspiration permettent d'adapter les différents diamètres de raccordement des accessoires.



Microfibres
(référence 9.990-103.0)



Filtre principal
(référence 9.439-542.0)

Mise en service

⚠ **AVERTISSEMENT**

Liaison équipotentielle incorrectement raccordée

Décharge électrique

Avant chaque mise en service, vérifiez si la liaison équipotentielle (conducteur de terre) est raccordée.

△ AVERTISSEMENT

Danger dû à de la poussière nocive pour la santé

Maladies respiratoires dues à l'inhalation de poussière.

Ne pas aspirer sans élément filtre pour éviter un risque pour la santé dû à une émission de poussières fines.

△ AVERTISSEMENT

Manipulation incorrecte lors du verrouillage du collecteur d'impuretés

Risque d'écrasement

Ne mettre en aucun cas les mains entre le collecteur d'impuretés et la bague de filtre, ni à proximité du mécanisme de levage, pendant le verrouillage.

Verrouiller le collecteur d'impuretés en actionnant la poignée à étrier avec les deux mains.

ATTENTION

Élément filtrant manquant

*Endommagement du moteur thermique
N'aspirer pas sans élément filtrant.*

ATTENTION

Charge statique du collecteur d'impuretés

Inflammation de poussières

Veillez à ce que la mise à la terre sur le châssis soit en contact avec le collecteur d'impuretés.

1. Mettre l'appareil en position de travail.
2. Bloquer l'appareil à l'aide des freins de stationnement.
3. S'assurer que la tête d'aspiration est correctement mise en place.
4. Remplir le collecteur d'impuretés jusqu'au repère avec de l'eau ou de l'huile (réf. 9.990-272.0) (voir chapitre *Remplir le collecteur d'impuretés avec du liquide inerte*).
5. Raccorder la borne de terre à la liaison équipotentielle externe.
6. Retirer le bouchon de fermeture du collecteur d'impuretés (voir chapitre *Choix du connecteur pour flexible d'aspiration*).

7. Insérer le tuyau d'aspiration dans le connecteur pour flexible d'aspiration.
8. S'assurer que le connecteur pour flexible d'aspiration sur la bague de filtre est fermé hermétiquement par un bouchon (voir chapitre *Obturation du connecteur de flexible d'aspiration*).
9. Vérifier le niveau de remplissage du collecteur d'impuretés (voir chapitre *Vérification du niveau de remplissage du collecteur d'impuretés*).
10. Vider éventuellement le collecteur d'impuretés (voir chapitre *Vidange du collecteur d'impuretés*).
11. Brancher l'accessoire souhaité (non fourni) sur le tuyau d'aspiration.
12. S'assurer que le collecteur d'impuretés est correctement mis en place.

Choix du connecteur pour flexible d'aspiration

L'appareil est équipé de 2 tubulures d'aspiration.

- Tubulure d'aspiration sur le collecteur d'impuretés
 - Aspiration à sec avec séparateur d'eau : Poussières fines, poudre
- Le collecteur d'impuretés avec fonction de séparation d'eau doit être rempli d'eau ou d'huile, un liquide inerte. L'huile recommandée est la référence 9.990-272.0.
- Tubulure d'aspiration sur la bague de filtre
- Est fermé hermétiquement par un bouchon lorsqu'il est utilisé conformément à sa destination.

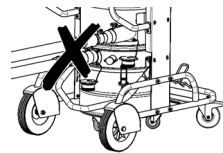

Il est interdit de raccorder simultanément deux tuyaux d'aspiration à l'aspirateur. En cas d'utilisation conforme, seule la tubulure d'aspiration inférieure doit être utilisée.

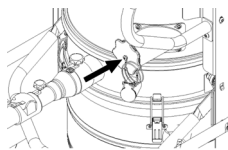

Lors de l'utilisation du séparateur d'eau, la tubulure d'aspiration supérieure doit être fermée hermétiquement.

Obturation du connecteur de flexible d'aspiration

⚠ **AVERTISSEMENT**

Risque de blessures

Lésion de la peau, des poumons, des yeux par poussière fine

Une fois le tuyau d'aspiration retiré, le connecteur pour flexible d'aspiration doit être fermé avec le bouchon obturateur.

Illustration B

1. Insérer le bouchon obturateur dans le connecteur pour flexible d'aspiration en veillant à ce qu'il soit bien ajusté.
2. Insérer le bouchon obturateur jusqu'en butée.
3. Tourner le bouchon obturateur vers la droite jusqu'à ce que le connecteur pour flexible d'aspiration soit solidement fermé.

Remplir le collecteur d'impuretés avec du liquide inerte

Si le collecteur d'impuretés est utilisé avec un séparateur d'eau, le collecteur d'impuretés doit être rempli de liquide inerte avant la mise en service.

⚠ **AVERTISSEMENT**

Pièces mobiles

Risque d'écrasement

Lorsque vous retirez ou insérez la partie supérieure du collecteur d'impuretés, faites attention aux pièces en mouvement.

1. Bloquer l'appareil à l'aide des freins de stationnement.

Illustration C

2. Tirer la poignée à étrier vers le haut. Le collecteur d'impuretés est déverrouillé et abaissé.
3. Retirer le collecteur d'impuretés de l'appareil par la poignée à étrier.

Illustration D

4. Desserrer les pattes de serrage du collecteur d'impuretés.
5. Retirer la partie supérieure du collecteur d'impuretés par la poignée en forme d'étrier.
6. Verser le liquide inerte, eau ou huile, dans le collecteur d'impuretés jusqu'à ce que le niveau de remplissage atteigne le repère sur l'indicateur de niveau.
7. Lors de la mise en place de la partie supérieure du collecteur d'impuretés, veiller à ce que la bille du flotteur soit insérée dans le guide correspondant.

⚠ **AVERTISSEMENT**

Manipulation incorrecte lors du verrouillage du collecteur d'impuretés

Risque d'écrasement

Ne mettre en aucun cas les mains entre le collecteur d'impuretés et la bague de filtre, ni à proximité du mécanisme de levage, pendant le verrouillage.

Verrouiller le collecteur d'impuretés en actionnant la poignée à étrier avec les deux mains.

Illustration E

ATTENTION

Charge statique du collecteur d'impuretés

Inflammation de poussières

Veillez à ce que la mise à la terre sur le châssis soit en contact avec le collecteur d'impuretés.

8. Insérer le collecteur d'impuretés dans l'appareil dans l'ordre inverse et le verrouiller à l'aide de la poignée à étrier.

Vérification du niveau de remplissage du collecteur d'impuretés

Lorsque le collecteur d'impuretés est rempli jusqu'au repère, il doit être vidé. L'appareil ne s'arrête pas automatiquement lorsque la hauteur de remplissage maximale est dépassée.

1. Vérifier régulièrement le niveau de remplissage du collecteur d'impuretés.
2. Veiller à ne pas aspirer plus de 8 litres de matériau lors de l'aspiration.

Fonctionnement

⚠ DANGER

Aspiration de poussières métalliques explosives et conductrices sans liquide inerte

Risque d'explosion, dégagement de chaleur

N'aspirez jamais de matières explosives ou conductrices sans liquide inerte.

⚠ AVERTISSEMENT

Danger dû à de la poussière nocive pour la santé

Maladies respiratoires dues à l'inhalation de poussière.

N'aspirez pas sans les deux éléments filtrants afin d'éviter un risque pour la santé dû à une émission accrue de poussières fines.

Avant chaque utilisation, vérifiez que les deux éléments filtrants sont correctement installés.

ATTENTION

Danger dû à la pénétration de poussière fine

Risque d'endommagement du moteur thermique.

Ne jamais enlever l'élément de filtre principal lors de l'aspiration.

ATTENTION

Absence de liquide inerte

Endommagement du séparateur d'eau
N'aspirez jamais sans liquide inerte lorsque la tubulure d'aspiration est utilisée sur le séparateur d'eau.

Démarrage de l'appareil

1. Brancher la fiche secteur dans la prise de courant.
2. Allumer l'appareil par les interrupteurs principaux de la turbine d'aspiration.

Remarque

Allumez et éteignez toujours les turbines d'aspiration les unes après les autres. Pour un fonctionnement correct du manomètre de surveillance du débit volumétrique minimal, toutes les turbines d'aspiration doivent être activées.

Remarque

Dans la plupart des cas d'utilisation, il suffit d'aspirer avec 1 turbine d'aspiration. Activer, si nécessaire, la 2e turbine d'aspiration en plus. Toutefois, ne pas faire pas fonctionner l'appareil avec les deux turbines d'aspiration pendant plus de 15 minutes. Cela peut entraîner un mouillage prématuré du filtre principal par une trop grande quantité d'air humide. Le cas échéant, laisser sécher le filtre principal ou le remplacer (voir chapitre Remplacement du filtre principal).

3. Commencer l'aspiration.

Aspiration

1. Vérifier régulièrement le niveau de remplissage du collecteur d'impuretés, car l'appareil ne s'arrête pas automatiquement lors de l'aspiration.

Remarque

L'appareil est équipé d'une surveillance mécanique. Cette surveillance interrompt le flux d'air lorsque le liquide inerte est arrivé en dessous du niveau minimal. Ajoutez du liquide inerte pour poursuivre l'aspiration (voir chapitre Remplir le collecteur d'impuretés avec du liquide inerte).

2. Veiller à ne pas aspirer plus de 8 litres de matériau lors de l'aspiration.
3. Si nécessaire, vider le collecteur d'impuretés (voir chapitre Vidange du collecteur d'impuretés).
4. Si nécessaire, remplacer le filtre principal (voir chapitre Remplacement du filtre principal).

Remarque

Si le collecteur d'impuretés est rempli d'un liquide inerte, il peut arriver que de l'air humide traverse le filtre principal lors de l'aspiration et le détrempe. Après l'aspiration, vérifiez que le filtre principal n'est pas humide. Le cas échéant, laissez sécher le filtre principal ou remplacez-le (voir chapitre Remplacement du filtre principal).

Lecture du débit volumétrique minimum

Un manomètre est installé sur la façade de l'appareil et affiche la dépression d'aspira-

tion dans l'appareil. Si la dépression maximale (voir tableau) est atteinte, le filtre principal doit être remplacé (voir chapitre *Remplacement du filtre principal*). Cette valeur dépend de la puissance de l'appareil et du tuyau d'aspiration utilisé. Si le remplacement du filtre ne réduit pas sensiblement la dépression, il doit y avoir un autre problème (voir chapitre *Dépannage en cas de défaut*).

ATTENTION

Dépassement de la dépression maximale

Perte d'aspiration

Si la valeur indiquée est dépassée, la vitesse de l'air chute au-dessous de 20 m/s. Remplacez le filtre.

Largeur nominale du tuyau d'aspiration	Dépression maximale
DN40	16,4 kPa (164 mbar)
DN50	12,9 kPa (129 mbar)
DN70	---

Éteindre l'appareil

1. Éteindre l'appareil par les interrupteurs principaux de la turbine d'aspiration.
2. Débrancher la fiche secteur.
3. Débrancher la borne de terre de la liaison équipotentielle externe.

Après chaque fonctionnement

1. Démonter les accessoires.
2. Fermer le connecteur pour flexible d'aspiration (voir chapitre *Obturation du connecteur de flexible d'aspiration*).
3. Rincer si nécessaire les accessoires à l'eau et les sécher.
4. Vider le collecteur d'impuretés (voir chapitre *Vidange du collecteur d'impuretés*).
5. Aspirer l'appareil à l'intérieur et à l'extérieur et le nettoyer à l'aide d'un chiffon humide.

Vidange du collecteur d'impuretés

Le collecteur d'impuretés doit être vidé si nécessaire et après chaque utilisation. L'ouverture d'admission ou le tuyau d'aspiration est fermé(e).

Vérifier régulièrement le niveau de remplissage du collecteur d'impuretés, car l'appareil ne s'arrête pas automatiquement lors de l'aspiration.

1. Éteindre l'appareil.
2. Bloquer l'appareil à l'aide des freins de stationnement.

Illustration C

3. Tirer la poignée à étrier vers le haut. Le collecteur d'impuretés est déverrouillé et abaissé.
4. Retirer le collecteur d'impuretés de l'appareil par la poignée à étrier.

Illustration D

5. Desserrer les pattes de serrage du collecteur d'impuretés.
6. Retirer la partie supérieure du collecteur d'impuretés par la poignée en forme d'étrier.
7. Retirer l'élément en mousse de la partie inférieure du collecteur d'impuretés.
8. Retirer la crépine avec la microfibre.
9. Retirer la microfibre de la crépine.
10. Éliminer la microfibre conformément aux directives légales.
11. Le cas échéant, vider le liquide inerte du collecteur d'impuretés (voir chapitre *Vider le liquide inerte du collecteur d'impuretés*).

Remarque

Vous pouvez utiliser le liquide inerte plusieurs fois si nécessaire.

12. Lors de la mise en place de la partie supérieure du collecteur d'impuretés, veiller à ce que la bille du flotteur soit insérée dans le guide correspondant.

⚠ AVERTISSEMENT

Manipulation incorrecte lors du verrouillage du collecteur d'impuretés

Risque d'écrasement

Ne mettre en aucun cas les mains entre le collecteur d'impuretés et la bague de filtre, ni à proximité du mécanisme de levage, pendant le verrouillage.

Verrouiller le collecteur d'impuretés en actionnant la poignée à étrier avec les deux mains.

Illustration E

ATTENTION

Charge statique du collecteur d'impuretés

Inflammation de poussières

Veillez à ce que la mise à la terre sur le châssis soit en contact avec le collecteur d'impuretés.

13. Insérer le collecteur d'impuretés dans l'appareil dans l'ordre inverse et le verrouiller à l'aide de la poignée à étrier.

Vider le liquide inerte du collecteur d'impuretés

1. Éteindre l'appareil.
2. Bloquer l'appareil à l'aide des freins de stationnement.
3. Fermer le connecteur pour flexible d'aspiration (voir chapitre *Obturation du connecteur de flexible d'aspiration*).

Illustration C

4. Tirer la poignée à étrier vers le haut. Le collecteur d'impuretés est déverrouillé et abaissé.
5. Retirer le collecteur d'impuretés de l'appareil par la poignée à étrier.

Illustration F

6. Tourner le levier du robinet à boisseau sphérique de 90°.
7. Lorsque le collecteur est complètement vide, tourner le levier dans sa position initiale.

△ AVERTISSEMENT

Manipulation incorrecte lors du verrouillage du collecteur d'impuretés

Risque d'écrasement

Ne mettre en aucun cas les mains entre le collecteur d'impuretés et la bague de filtre, ni à proximité du mécanisme de levage, pendant le verrouillage.

Verrouiller le collecteur d'impuretés en actionnant la poignée à étrier avec les deux mains.

Illustration E

ATTENTION

Charge statique du collecteur d'impuretés

Inflammation de poussières

Veillez à ce que la mise à la terre sur le châssis soit en contact avec le collecteur d'impuretés.

8. Insérer le collecteur d'impuretés et le verrouiller à l'aide de la poignée à étrier.

Nettoyer l'appareil

△ AVERTISSEMENT

Élimination non conforme des eaux usées

Pollution

Respectez les prescriptions locales de traitement des eaux usées.

1. Aspirer l'appareil à l'intérieur et à l'extérieur et le nettoyer à l'aide d'un chiffon humide. Lors de l'aspiration de l'appareil, il convient d'utiliser un aspirateur de classification identique ou supérieure.
2. Si nécessaire, rincer les accessoires (non fournis) à l'eau et les sécher.

Rangement de l'appareil

1. Enrouler le câble d'alimentation autour du porte-câble.
2. Placer l'appareil dans un endroit sec et le sécuriser contre toute utilisation non autorisée.

Transport

△ PRÉCAUTION

Non-observation du poids

Risque de blessure et d'endommagement
Observer le poids de l'appareil pour le transport.

Le collecteur d'impuretés est vidé.

1. Pour le transport sans poussière, fermer les deux connecteurs pour flexible d'aspiration (voir chapitre *Obturation du connecteur de flexible d'aspiration*).
2. Desserrer les freins de stationnement et pousser l'appareil par le guidon.
3. Pour le chargement, saisir l'appareil par le châssis et le guidon.
4. En cas de transport de l'appareil dans des véhicules, le bloquer contre le glissement et le basculement.

Stockage

⚠ **PRÉCAUTION**

Non-observation du poids

Risque de blessure et d'endommagement

Tenir compte du poids de l'appareil pour le stockage.

Le collecteur d'impuretés est vidé.

1. Stockez l'appareil uniquement à l'intérieur.

Entretien et maintenance

⚠ **DANGER**

Démarrage intempestif de l'appareil, contact de pièces conductrices

Risque de blessures, risque d'électrocution

Coupez l'appareil avant tous les travaux sur l'appareil.

Débrancher la fiche secteur.

⚠ **DANGER**

Danger dû à de la poussière nocive pour la santé

Maladies respiratoires dues à l'inhalation de poussière.

Lors des opérations de maintenance, (p. ex. un changement de filtre), porter un masque de protection respiratoire P2 ou de meilleure qualité et des vêtements jetables.

⚠ **AVERTISSEMENT**

Danger dû à de la poussière nocive pour la santé

Maladies respiratoires dues à l'inhalation de poussière.

Le parfait fonctionnement des dispositifs de sécurité permettant de prévenir les dangers, p. ex. l'étanchéité de l'appareil, l'endommagement du filtre, le fonctionnement des dispositifs de contrôle doit être contrôlé au moins une fois par an par le fabricant ou une personne formée à cet effet.

ATTENTION

Produits d'entretien siliconés

Les pièces en plastique peuvent être attaquées.

N'utilisez pas de détergents contenant du silicone pour le nettoyage.

Les machines d'élimination des poussières sont des dispositifs de sécurité visant à prévenir ou à éliminer les risques au sens de l'ordonnance BGV A1.

- Pour la maintenance par l'utilisateur, l'appareil doit être démonté, nettoyé et entretenu, dans la mesure où cela est possible, sans pour autant mettre en danger le personnel de maintenance et autres personnes. Les mesures de précaution adaptées incluent la désintoxication avant le démontage, prévoir un système de ventilation forcée à filtre sur l'emplacement où l'appareil sera démonté, un nettoyage de la surface de maintenance et une protection appropriée pour le personnel.
 - L'extérieur de l'appareil devra être décontaminé par aspiration et soigneusement essuyé ou traité avec un moyen d'étanchéité avant de le prélever de la zone dangereuse. Toutes les pièces de l'appareil doivent être considérées comme souillées lorsqu'elles sont enlevées de la zone dangereuse. Il convient de prendre des mesures appropriées pour éviter une répartition de la poussière.
 - Lors de l'exécution de travaux de maintenance et de réparation, tous les objets souillés qui ne peuvent pas être nettoyés convenablement doivent être jetés. Ces objets doivent être éliminés dans des sacs étanches, en conformité avec la réglementation en vigueur sur l'élimination de tels déchets.
 - Lors du transport et de la maintenance de l'appareil, les tubulures d'aspiration doivent être fermées avec les bouchons obturateurs.
1. Notez que vous pouvez réaliser vous-même des travaux de maintenance et d'entretien simples.
 2. Nettoyez régulièrement la surface de l'appareil et l'intérieur du réservoir avec un chiffon humide.
 3. Réalisez un contrôle visuel régulier pour vérifier que les flexibles ne sont pas bouchés.

Travaux de contrôle et de maintenance

Faites réaliser régulièrement un contrôle de l'appareil suivant les directives nationales en vigueur du législateur, pour la prévention contre les accidents. Les travaux de maintenance doivent être réalisés, à des moments réguliers, par une personne spécialisée, suivant les indications du fabricant, tout en respectant les directives et exigences de sécurité adaptées. Les travaux sur l'installation électrique ne doivent être effectués que par un électricien spécialisé. Pour toute question, veuillez vous adresser à l'agence KÄRCHER.

Remplacement du filtre principal

1. Éteindre l'appareil.
2. Débrancher la fiche secteur.
3. Déverrouiller et retirer la tête d'aspiration.
4. Déverrouiller et retirer la bague intermédiaire.
5. Retirer le filtre plissé en étoile contaminé.
6. Placer le filtre plissé en étoile contaminé dans un sachet immédiatement après l'avoir retiré de l'appareil et fermer hermétiquement le sachet.
7. Éliminer le filtre plissé en étoile contaminé conformément aux exigences légales.
8. Retirer les salissures sur le côté de l'air frais.
9. Vérifier que le joint n'est pas endommagé.
10. Insérer le filtre plissé en étoile neuf :
 - a Tirer le filtre plissé en étoile au-dessus du vibreur de décolmatage du filtre sur la bague intermédiaire de sorte que les éléments vibrants soient alignés au centre des sacs filtrants.
 - b Placer la bague intermédiaire avec le filtre plissé en étoile et le vibreur de décolmatage du filtre sur la bague de filtre.
 - c Verrouillez la bague intermédiaire.
11. Placer et verrouiller la tête d'aspiration.

Remplacer la microfibre

1. Éteindre l'appareil.
2. Bloquer l'appareil à l'aide des freins de stationnement.

Illustration C

3. Tirer la poignée à étrier vers le haut.
Le collecteur d'impuretés est déverrouillé et abaissé.
4. Retirer le collecteur d'impuretés de l'appareil par la poignée à étrier.

Illustration D

5. Desserrer les pattes de serrage du collecteur d'impuretés.
6. Retirer la partie supérieure du collecteur d'impuretés par la poignée en forme d'étrier.
7. Retirer l'élément en mousse de la partie inférieure du collecteur d'impuretés.
8. Retirer la crépine avec la microfibre.
9. Retirer la microfibre de la crépine.
10. Éliminer la microfibre conformément aux directives légales.
11. Mettre en place la nouvelle microfibre.
12. Lors de la mise en place de la partie supérieure du collecteur d'impuretés, veiller à ce que la bille du flotteur soit insérée dans le guide correspondant.

⚠ AVERTISSEMENT

Manipulation incorrecte lors du verrouillage du collecteur d'impuretés

Risque d'écrasement

Ne mettre en aucun cas les mains entre le collecteur d'impuretés et la bague de filtre, ni à proximité du mécanisme de levage, pendant le verrouillage.

Verrouiller le collecteur d'impuretés en actionnant la poignée à étrier avec les deux mains.

Illustration E

ATTENTION

Charge statique du collecteur d'impuretés

Inflammation de poussières

Veillez à ce que la mise à la terre sur le châssis soit en contact avec le collecteur d'impuretés.

13. Insérer le collecteur d'impuretés dans l'appareil dans l'ordre inverse et le verrouiller à l'aide de la poignée à étrier.

Dépannage en cas de défaut

⚠ DANGER

Démarrage intempestif de l'appareil/Décharge électrique

Un démarrage intempestif du moteur thermique peut causer des blessures. Les composants électriques sous tension peuvent entraîner un risque d'électrocution.

Coupez et débranchez la fiche secteur de l'appareil avant tous les travaux sur l'appareil.

Chargez un spécialiste de tous les contrôles et travaux sur les pièces électriques.

Remarque

Si un défaut se produit, arrêter immédiatement l'appareil. Le dérangement doit être réparé avant de remettre l'appareil sous tension.

Si le défaut ne peut pas être éliminé, l'appareil doit être contrôlé par le service après-vente.

La turbine d'aspiration ne fonctionne pas

1. Contrôler la prise de courant et le fusible de l'alimentation électrique.
2. Contrôler le câble réseau et la fiche secteur de l'appareil.
3. Démarrer l'appareil.

La puissance d'aspiration diminuée

1. Fermer le connecteur pour flexible d'aspiration non obturé (voir chapitre *Obturation du connecteur de flexible d'aspiration*).
2. Retirer les obstructions de la buse d'aspiration, du tube d'aspiration ou du tuyau d'aspiration.
3. Vérifier que la tête d'aspiration et le collecteur d'impuretés sont bien en place.
4. Vider le collecteur d'impuretés (voir chapitre *Vidange du collecteur d'impuretés*).
5. Vérifier et éventuellement corriger le positionnement du filtre.

6. Remplacer le filtre principal (voir chapitre *Remplacement du filtre principal*).
7. Remplacer la microfibre (voir chapitre *Remplacer la microfibre*).
8. Contrôler l'état du liquide inerte.
 - a Vérifier le niveau de liquide inerte et faire l'appoint si nécessaire (voir le chapitre *Remplir le collecteur d'impuretés avec du liquide inerte*)
 - b Vérifier la qualité du liquide inerte, le cas échéant remplacer le liquide inerte (voir chapitre *Vider le liquide inerte du collecteur d'impuretés* et chapitre *Remplir le collecteur d'impuretés avec du liquide inerte*).

Force d'aspiration non disponible

L'arrêt mécanique interrompt le débit, car il n'y a pas assez de liquide inerte dans le collecteur d'impuretés.

1. Rajouter du liquide inerte dans le réservoir (voir le chapitre *Remplir le collecteur d'impuretés avec du liquide inerte*).

Sortie de poussière lors de l'aspiration

1. Vérifier le positionnement du collecteur d'impuretés.
2. Vérifier et éventuellement corriger le positionnement du filtre.
3. Remplacer le filtre principal (voir chapitre *Remplacement du filtre principal*).
4. Si vous utilisez l'appareil avec un séparateur d'eau, ajoutez du liquide inerte (voir chapitre *Remplir le collecteur d'impuretés avec du liquide inerte*).

Élimination

Éliminer l'appareil conformément aux dispositions légales à la fin de sa durée de vie.

Garantie

Les conditions de garantie publiées par notre société commerciale compétente s'appliquent dans chaque pays. Nous remédions gratuitement aux défauts possibles sur votre appareil dans la durée de garantie dans la mesure où la cause du défaut est un vice de matériau ou de fabrication. En cas de garantie, veuillez vous adresser à votre distributeur ou au point de service après-vente autorisé le plus proche avec la facture d'achat.

(Voir l'adresse au dos)

Vous trouverez d'autres informations de garantie (le cas échéant) dans la zone de service de votre site Internet Kärcher local sous « Téléchargements ».

Caractéristiques techniques

Raccordement électrique

Tension du secteur	V	220-240
Phase	~	1
Fréquence du secteur	Hz	50-60
Puissance nominale	W	2100
Puissance maximale	W	2400
Type de protection		IPX4
Classe de protection		I*
Impédance secteur maximale admissible	Ω	0.195+ j0.122

Dimensions et poids

Poids opérationnel typique	kg	108
Longueur x largeur x hauteur	mm	1020 x 680 x 1490
Surface de filtration	m ²	2,24

Conditions ambiantes

Température de stockage	°C	-10-40
-------------------------	----	--------

Caractéristiques de puissance de l'appareil

Volume du réservoir	l	60
Volume du réservoir de liquide inerte	l	20
Volume du matériau d'aspiration	l	8
Vide (avec clapet limiteur de pression)	kPa	25,4
Débit d'air	l/s	2x 74
Raccordement tuyau d'aspiration		DN70
Largeur nominale du tuyau d'aspiration		DN40/ 50
Référence du filtre		9.439- 542.0

Valeurs déterminées selon EN 60335-2-69

Valeur de vibrations main-bras	m/s ²	<2,5
Incertitude K	m/s ²	0,2
Niveau de pression acoustique L _{pA}	dB(A)	79
Incertitude K _{pA}	dB(A)	2

Câble secteur

Type		H07R N- F 3G1, 5 mm ²
Référence de pièce		6.650- 035.0
Longueur de câble	m	10

* Disposition avec des éléments de la classe de protection II

Sous réserve de modifications techniques.

Déclaration de conformité UE

Nous déclarons par la présente que la machine désignée ci-après ainsi que la version que nous avons mise en circulation, est conforme, de par sa conception et son type, aux exigences fondamentales de sécurité et de santé en vigueur des normes UE. Toute modification de la machine sans notre accord annule cette déclaration.

Produit : Aspirateur de poussières

Produit : Aspirateur humide et aspirateur de poussières

Type : 9.990-xxx

Directives UE en vigueur

2006/42/CE (+2009/127/CE)

2014/30/UE

2011/65/UE

Normes harmonisées appliquées

EN 60335-1

EN 60335-2-69

EN 55014-1: 2017 + A11: 2020

EN 55014-2: 2015

EN IEC 61000-3-2: 2019

EN 61000-3-3: 2013 + A1: 2019

EN 61000-3-11: 2000

EN 62233: 2008

EN IEC 63000: 2018

Normes non harmonisées appliquées

IEC 60335-1

IEC 60335-2-69

Normes nationales appliquées

Les signataires agissent sous ordre et avec le pouvoir de la direction de l'entreprise.



T. Wahl
Managing Director



A. Haag
Director R&D

Responsable de la documentation :

A. Haag

Kärcher Industrial Vacuuming GmbH

Robert-Bosch-Straße 4-8

73550 Waldstetten (Germany)

Tél. : +49 7171 94888-0

Télécopie : +49 7171 94888528

Waldstetten, 24/04/01

Indice

Avvertenze generali	44
Avvertenze di sicurezza	44
Impiego conforme alla destinazione d'uso	46
Tutela dell'ambiente	46
Accessori e ricambi	47
Volume di fornitura	47
Descrizione dell'apparecchio	47
Simboli riportati sull'apparecchio	47
Messa in funzione	48
Esercizio	50
Trasporto	53
Stoccaggio	53
Cura e manutenzione	53
Guida alla risoluzione dei guasti	55
Smaltimento	56
Garanzia	56
Dati tecnici	56
Dichiarazione di conformità UE	57

Avvertenze generali



Prima del primo utilizzo dell'apparecchio, leggere le presenti istruzioni originali, dopodiché intervenire e conservarle per un uso successivo o per proprietari successivi.

- Prima della prima messa in funzione leggere assolutamente le avvertenze di sicurezza n. 5.956-249.0.
- In caso di mancata osservanza del manuale d'uso e delle avvertenze di sicurezza possono derivare danni all'apparecchio e pericoli per l'operatore e per altre persone.
- Eventuali danni da trasporto vanno comunicati immediatamente al rivenditore.

Avvertenze di sicurezza

Livelli di pericolo

△ PERICOLO

- Indica un pericolo imminente che determina lesioni gravi o la morte.

△ AVVERTIMENTO

- Indica una probabile situazione pericolosa che potrebbe determinare lesioni gravi o la morte.

△ PRUDENZA

- Indica una probabile situazione pericolosa che potrebbe causare lesioni leggere.

ATTENZIONE

- Indica una probabile situazione pericolosa che potrebbe determinare danni alle cose.

Istruzioni generali di sicurezza

△ **PERICOLO** ● Impiego dell'apparecchio e delle sostanze per le quali è previsto l'uso, compreso il metodo sicuro di smaltimento del materiale registrato solo da parte di personale addestrato. ● Se l'aria di scarico viene fatta ricircolare nel locale, deve essere presente nel locale un tasso di ricambio dell'aria L sufficiente. Per rispettare i valori limite richiesti, la portata volumetrica di ricircolo non deve superare il 50% del volume dell'aria di rinnovo (volume ambiente V_R x velocità scambio aria L_W). Senza misure di ventilazione speciali si applica quanto segue: $L_W = 1h^{-1}$. ● Questo apparecchio contiene polvere dannosa per la salute. Le operazioni di svuotamento e di manutenzione, compresa la rimozione dei serbatoi di raccolta delle polveri, possono essere eseguite solo da specialisti che indossano gli appositi dispositivi di protezio-

ne. ● Non mettere in funzione l'apparecchio senza il sistema di filtraggio completo.

● Osservare le norme di sicurezza applicabili ai materiali da trattare. ● La raccolta simultanea di diverse polveri combustibili nel contenitore di raccolta può portare a incendi o esplosioni. ● Assicurarsi che nel serbatoio del liquido sia presente il liquido appropriato per la raccolta di polveri di metallo, in modo da evitare reazioni pericolose. Per evitare la formazione di idrogeno gassoso in presenza di polveri metalliche, si raccomanda di utilizzare olio anziché l'acqua.

⚠ AVVERTIMENTO ● Non si deve installare o utilizzare l'apparecchio in aree a rischio di esplosione di polvere o gas.

Un'atmosfera a rischio di esplosione di polvere all'interno dell'apparecchio è consentita solo davanti al filtro. Atmosfere a rischio di esplosione di gas sono vietate all'interno dell'apparecchio. ● L'apparecchio non è adatto per l'aspirazione di fluidi infiammabili (infiammabili, facilmente infiammabili, altamente infiammabili secondo la direttiva 67/548/CEE sulle sostanze pericolose) (punto di infiammabilità inferiore a 55 °C), nonché di miscele di polveri infiammabili con fluidi infiammabili. ● L'apparecchio non è adatto per aspirare fonti di accensione e polveri con una temperatura di incandescenza ≤ 190 °C. ● Prima di ogni messa in funzione controllare se i cavi di compensazione di potenziale (conduttori di terra) sono collegati. ● L'apparecchio non deve essere utilizzato o conservato all'aperto in condizioni di umidità. ● Per un supporto sicuro dell'apparecchio, applicare i freni di stazionamento sulla ruota. In caso di freno di stazionamento aperto, l'apparecchio potrebbe muoversi in modo incontrollato.

● Riempire il serbatoio del liquido solo con i fluidi raccomandati dal produttore.

⚠ PRUDENZA ● In caso di pause di lavoro prolungate e al termine dell'utilizzo, disattivare l'apparecchio dall'interruttore dello stesso e staccare la spina di rete.

ATTENZIONE ● Utilizzare l'apparecchio soltanto in ambienti interni. ● Pericolo di

schiacciamento! Indossare i guanti durante la rimozione o l'applicazione della testina aspirante, dell'unità filtrante o del contenitore di raccolta. ● Pericolo di danneggiamento! Non aspirare senza filtro o con filtro danneggiato. ● Indossare i guanti quando si utilizza l'apparecchio. ● Movimentare l'apparecchio solo a passo d'uomo e, nei percorsi in pendenza, eventualmente in due. ● Assicurarsi che non fuoriesca polvere durante la sostituzione di accessori.

● Durante il funzionamento normale le temperature superficiali possono aumentare fino a 135 °C. ● Evitare di piegare l'unità del tubo flessibile di aspirazione. ● Eseguire un'ispezione visiva regolare dei tubi flessibili. ● Adottare le opportune precauzioni per la rimozione, la manipolazione, lo stoccaggio e lo smaltimento dei fanghi, come ad es. la miscelazione con liquidi inerti in base alle normative locali. ● L'idrogeno gassoso è infiammabile e può venire generato in caso di aspirazione di determinati materiali come l'alluminio, il magnesio, ecc. La valvola impedisce l'accumulo di idrogeno gassoso all'interno del serbatoio del liquido. Pulire e ispezionare regolarmente la valvola e verificare che non presenti segni di danneggiamento. ● Provvedere a una sufficiente ventilazione del luogo di installazione per ridurre la concentrazione di idrogeno. ● Svuotare il vano raccolta sporco dopo ogni utilizzo e quando è pieno di fango, per ridurre la formazione di idrogeno gassoso.

Collegamento elettrico

L'apparecchio può essere allacciato solo a un collegamento elettrico realizzato da un installatore elettricista in conformità alla norma IEC 60364. Per i valori di connessione vedere *Dati tecnici* e la *targhetta del tipo*.

⚠ PERICOLO

Pericolo di scossa elettrica

Pericolo di morte

Non danneggiare i cavi di collegamento elettrici, ad es. calpestandoli o passandovi sopra con un apparecchio, schiacciandoli o strappandoli.

Proteggere i cavi dal calore e dal contatto con oli e spigoli vivi.

Prima di ogni utilizzo controllare il cavo di collegamento alla rete. Non mettere in funzione l'apparecchio con il cavo danneggiato. Fare sostituire il cavo danneggiato da un elettricista.

Comportamento in caso di pericolo

△ PERICOLO

Rischio di lesioni e danni in caso di corto circuito o altri guasti elettrici

*Rischio di scossa elettrica, rischio di ustioni
Spegnere l'apparecchio e staccare la spina.*

Comportamento in caso di rottura del filtro/perdita:

1. Spegnere immediatamente l'apparecchio.
L'apparecchio non può più essere utilizzato.
2. Sostituire il filtro.

Impiego conforme alla destinazione d'uso

L'apparecchio è concepito per:

- Pulizia a umido e a secco di pavimenti e pareti
- Aspirazione di polveri secche, infiammabili, depositate e pericolose per la salute; classe di polvere M secondo EN 60335-2-69
- Aspirazione di sostanze non esplosive
- Aspirazione di polveri infiammabili di qualsiasi classe di esplosione delle polveri
- Aspirazione di polveri e sporco grossolano
- Aspirazione di polveri infiammabili da una zona 22, se l'apparecchio è installato al di fuori di aree potenzialmente esplosive
- Aspirazione di sostanze umide e liquide
- Aspirare le seguenti sostanze esclusivamente se si utilizza un liquido inerte:
 - Polvere di titanio
 - Polveri esplosive e conduttive
 - Polvere di magnesio o polvere

– Polveri di condensa e polveri metalliche esplosive derivanti da produzione additiva (stampa 3D)

- Uso industriale ad es. nelle aree di stoccaggio e produzione
- L'utilizzo professionale, ad esempio in hotel, scuole, ospedali, fabbriche, negozi, uffici e nel settore della locazione.

Se esiste una zona classificata Ex nel luogo di installazione dell'apparecchio, si deve utilizzare un apparecchio Ex corrispondente.

Il funzionamento perfetto dell'apparecchio è garantito solo con un tubo flessibile di aspirazione del diametro nominale DN40 e DN50.

Qualsiasi altro utilizzo è considerato non conforme.

L'apparecchio non è adatto per:

- Aspirazione di fonti di accensione e polveri con una temperatura di incandescenza ≤ 190 °C
- Aspirazione di sostanze esplosive o equivalenti ai sensi del §1 SprengG, miscele vapore-aria esplosive
- Aspirazione di miscele di fluidi infiammabili e polveri infiammabili
- Aspirazione di particelle incandescenti o calde, questo potrebbe altrimenti provocare un incendio o un'esplosione
- Aspirazione di sostanze tossiche
- Collegamento a una macchina che genera polvere

Tutela dell'ambiente

 I materiali di imballaggio sono riciclabili. Smaltire gli imballaggi nel rispetto dell'ambiente.

 Gli apparecchi elettrici ed elettronici contengono materiali riciclabili preziosi e, spesso, componenti come batterie, accumulatori oppure olio che, se usati o smaltiti non correttamente, possono costituire un potenziale pericolo per la salute umana e per l'ambiente. Questi componenti sono tuttavia necessari per un corretto funzionamento dell'apparecchio. Gli apparecchi contrassegnati con questo simbolo non devono essere smaltiti con i rifiuti domestici.

Avvertenze sulle sostanze componenti (REACH)

Per informazioni aggiornate sulle sostanze componenti si veda: www.kaercher.de/REACH

Accessori e ricambi

⚠ PERICOLO

Rischio di esplosione a causa di accessori non approvati

Utilizzare solo accessori approvati dal produttore e contrassegnati con l'adesivo Ex per l'uso con il tipo 22.

Utilizzando solamente accessori e ricambi originali, si garantisce un funzionamento sicuro e privo di disturbi dell'apparecchio. Si possono trovare informazioni riguardo ad accessori e ricambi su www.kaercher.com.

Nota

Nessun accessorio è incluso nella fornitura. Gli accessori devono essere ordinati a parte, a seconda dell'applicazione.

Volume di fornitura

Disimballare la confezione e controllare che il contenuto sia completo. In caso di danni di trasporto, informate il vostro rivenditore.

Descrizione dell'apparecchio

Per le figure vedi pagina dei grafici

Figura A

- 1 Telaio
- 2 Ruota orientabile con freno di stazionamento
- 3 Cinghie di fissaggio sul vano raccolta sporco
- 4 Vano raccolta sporco
- 5 Anello del filtro
- 6 Reggicavo
- 7 Sostegno tubo di aspirazione
- 8 Bloccaggio dell'anello intermedio
- 9 Anello intermedio
- 10 Targhetta
- 11 Cavo di alimentazione
- 12 Gancio del cavo
- 13 Maniglia di trasporto
- 14 Maniglia ad arco del vano raccolta sporco

- 15 Raccordo di aspirazione senza separatore a umido
- 16 Sostegno bocchetta per pavimenti
- 17 Manometro
- 18 Archetto di spinta
- 19 Leva della pulizia filtro
- 20 Turbina di aspirazione interruttore dell'apparecchio 2
- 21 Turbina di aspirazione interruttore dell'apparecchio 1
- 22 Testina aspirante
- 23 Bloccaggio della testina aspirante
- 24 Scuotifiltro
- 25 Anello di tenuta
- 26 Filtro
- 27 Spegnimento meccanico
- 28 Raccordo di aspirazione con separatore a umido
- 29 Valvola di sfogo
- 30 Schiuma filtrante
- 31 Microvello
- 32 Cestello del filtro
- 33 Tubo flessibile di riempimento
- 34 Rubinetto a sfera

Simboli riportati sull'apparecchio



L'apparecchio è indicato per aspirare polveri fino alla classe M.

⚠ AVVERTIMENTO

Danni cutanei, polmonari e oculari

Emissione di polvere fine durante lo svuotamento, la manutenzione e lo smaltimento
Per le operazioni di svuotamento e manutenzione e per lo smaltimento del contenitore di raccolta della polvere indossare l'equipaggiamento di protezione prestabilito.



L'apparecchio è adatto all'aspirazione di polveri combustibili, installazione fuori dalla zona 22.

ATTENZIONE: Questo apparecchio non deve essere collocato in nessuna zona 22. Se è presente una zona 22, è necessario utilizzare un dispositivo antideflagrante.

			
DN 40	MAX	XX,X kPa/	XX,X mbar
DN 50	MAX	XX,X kPa/	XX,X mbar
DN 70	MAX	XX,X kPa/	XX,X mbar

L'adesivo mostra i valori per la depressione max. in relazione alla sezione di tubo flessibile di aspirazione in uso. Il valore attuale può essere letto sul manometro. Per i valori applicabili a questo apparecchio, vedi il capitolo *Lettura della portata minima*. Se si scende al di sotto del valore, occorre sostituire il filtro (vedi capitolo *Sostituire il filtro principale*). Le varie sezioni del tubo flessibile di aspirazione consentono di adattare gli accessori alla sezione dell'attacco.



Microvello
(Cod. ordin.: 9.990-103.0)



Filtro principale
(Cod. ordin. 9.439-542.0)

Messa in funzione

⚠ **AVVERTIMENTO**

Linea di compensazione di potenziale non collegata correttamente

Scossa elettrica

Prima di ogni messa in funzione controllare se i cavi di compensazione di potenziale (conduttori di terra) sono collegati.

⚠ **AVVERTIMENTO**

Pericolo dovuto a polveri pericolose per la salute

Malattie respiratorie dovute all'inalazione di polveri.

Non aspirare senza elemento filtrante, altrimenti sussiste un pericolo per la salute a

causa della maggiore emissione di polveri sottili.

⚠ **AVVERTIMENTO**

Manipolazione impropria quando si chiude il vano raccolta sporco

Pericolo di schiacciamento

Durante il bloccaggio non tenere mai le mani tra il contenitore per lo sporco e l'anello del filtro né nelle vicinanze del meccanismo di sollevamento.

Bloccare il vano raccolta sporco azionando la maniglia ad arco con entrambe le mani.

ATTENZIONE

Elemento filtrante mancante

Danni al motore di aspirazione

Non aspirare senza un elemento filtrante.

ATTENZIONE

Carica statica del vano raccolta sporco

Accensione di polveri

Assicurarsi che la messa a terra del telaio abbia contatto con il vano raccolta sporco.

1. Portare l'apparecchio in posizione di lavoro.
2. Fissare l'apparecchio con i freni di stazionamento.
3. Controllare che la testina aspirante sia montata in modo corretto.
4. Riempire il vano raccolta sporco con acqua o olio (cod. ordin.: 9.990-272.0) fino alla marcatura (vedi capitolo *Riempire il vano raccolta sporco con liquido inerte*).
5. Collegare il morsetto di terra al collegamento equipotenziale esterno.
6. Rimuovere il tappo di tenuta del contenitore di raccolta (vedi capitolo *Selezionare il raccordo di aspirazione*).
7. Inserire il tubo flessibile di aspirazione nel raccordo di aspirazione.
8. Assicurarsi che il raccordo di aspirazione sull'anello del filtro sia chiuso ermeticamente con un tappo di chiusura (vedi capitolo *Chiudere il raccordo di aspirazione*).
9. Controllare il livello di riempimento nel vano raccolta sporco (vedere il capitolo *Controllo del livello di riempimento del vano raccolta sporco*).

10. Eventualmente svuotare il vano raccolta sporco (vedere capitolo *Svuotare il vano raccolta sporco*).
11. Collegare l'accessorio desiderato (non incluso nella fornitura) al tubo flessibile di aspirazione.
12. Accertarsi che il vano raccolta sporco sia correttamente inserito.

Selezionare il raccordo di aspirazione

L'apparecchio è dotato di 2 raccordi di aspirazione.

- Raccordo di aspirazione sul vano raccolta sporco
 - Aspirazione a secco con separatore a umido: polvere fine, polvere

Il vano raccolta sporco con funzione di separazione a umido deve essere riempito con un liquido inerte come acqua o olio. Si consiglia di utilizzare l'olio con il codice d'ordinazione 9.990-272.0.

- Raccordo di aspirazione sull'anello del filtro

In caso d'impiego conforme alla destinazione è chiuso ermeticamente con un tappo di chiusura.

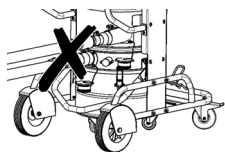

Non collegare contemporaneamente due tubi flessibili di aspirazione all'aspirapolvere. Per l'impiego conforme alla destinazione è consentito utilizzare solo il raccordo di aspirazione inferiore.

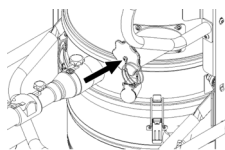

In caso di utilizzo del separatore a umido, il raccordo di aspirazione superiore deve essere chiuso ermeticamente.

Chiudere il raccordo di aspirazione

⚠ AVVERTIMENTO

Pericolo di lesioni

Danni cutanei, polmonari, oculari provocati dalla polvere fine

Dopo aver tolto il tubo flessibile di aspirazione, il raccordo di aspirazione deve essere chiuso con il tappo di tenuta.

Figura B

1. Inserire con precisione il tappo di tenuta nel raccordo di aspirazione.
2. Inserire il tappo di tenuta fino all'arresto.
3. Ruotare il tappo di tenuta verso destra fino a quando il raccordo di aspirazione non è saldamente chiuso.

Riempire il vano raccolta sporco con liquido inerte

Se si utilizza il vano raccolta sporco con separatore a umido, il vano raccolta sporco deve essere riempito con liquido inerte prima della messa in funzione.

⚠ AVVERTIMENTO

Parti mobili

Pericolo di schiacciamento

Durante la rimozione o l'inserimento della parte superiore del vano raccolta sporco fare attenzione alle parti in movimento.

1. Fissare l'apparecchio con i freni di stazionamento.

Figura C

2. Tirare la maniglia ad arco verso l'alto. Il vano raccolta sporco è sbloccato e abbassato.
3. Estrarre il vano raccolta sporco dall'apparecchio attraverso la maniglia ad arco.

Figura D

4. Allentare le cinghie di fissaggio del vano raccolta sporco.
5. Rimuovere la parte superiore del vano raccolta sporco utilizzando la maniglia.
6. Riempire il vano raccolta sporco con liquido inerte (acqua o olio) finché il livello non raggiunge la marcatura sull'indicatore di livello.
7. Quando si inserisce la parte superiore del vano raccolta sporco, assicurarsi che la sfera galleggiante sia inserita nella guida corrispondente.

△ AVVERTIMENTO

Manipolazione impropria quando si chiude il vano raccolta sporco

Pericolo di schiacciamento

Durante il bloccaggio non tenere mai le mani tra il contenitore per lo sporco e l'anello del filtro né nelle vicinanze del meccanismo di sollevamento.

Bloccare il vano raccolta sporco azionando la maniglia ad arco con entrambe le mani.

Figura E

ATTENZIONE

Carica statica del vano raccolta sporco

Accensione di polveri

Assicurarsi che la messa a terra del telaio abbia contatto con il vano raccolta sporco.

8. Inserire il vano raccolta sporco procedendo nell'ordine inverso e bloccarlo con la maniglia ad arco.

Controllo del livello di riempimento del vano raccolta sporco

Quando il vano raccolta sporco è pieno fino alla marcatura, deve essere svuotato. L'apparecchio non si spegne automaticamente se si supera il livello massimo di riempimento.

1. Controllare regolarmente il livello di riempimento nel vano raccolta sporco.
2. Assicurarsi che durante l'aspirazione non vengano aspirati più di 8 litri di materiale.

Esercizio

△ PERICOLO

Aspirazione di polveri metalliche esplosive e conduttive senza liquido inerte

*Pericolo di esplosione, sviluppo di calore
Non aspirare mai materiale esplosivo e conduttivo senza liquido inerte.*

△ AVVERTIMENTO

Pericolo dovuto a polveri pericolose per la salute

Malattie respiratorie dovute all'inalazione di polveri.

Non aspirare senza i due elementi filtranti, altrimenti sussiste un pericolo per la salute a causa della maggiore emissione di polveri sottili.

Prima di ogni utilizzo, controllare che entrambi gli elementi filtranti siano installati correttamente.

ATTENZIONE

Pericolo dovuto all'ingresso di polvere fine

Pericolo di danneggiamento del motore di aspirazione.

Durante l'aspirazione non rimuovere mai l'elemento filtrante principale.

ATTENZIONE

Liquido inerte assente

Danni al separatore a umido

Non aspirare mai senza liquido inerte quando si utilizza il raccordo di aspirazione sul separatore a umido.

Accensione dell'apparecchio

1. Inserire la spina di rete nella presa.
2. Accendere l'apparecchio dagli interruttori dell'apparecchio della turbina di aspirazione.

Nota

Spegnere ed accendere le turbine di aspirazione sempre in sequenza. Per il corretto funzionamento del manometro per il monitoraggio della portata minima, tutte le turbine di aspirazione devono essere accese.

Nota

Nella maggior parte delle applicazioni è sufficiente aspirare con 1 turbina di aspirazione. Se necessario, attivare la 2a turbina di aspirazione. Tuttavia, non far funzionare l'apparecchio con entrambe le turbine di aspirazione per più di 15 minuti, per evitare che l'aria troppo umida bagni prematuramente il filtro principale. Eventualmente lasciar asciugare il filtro principale o sostituirlo (vedi capitolo Sostituire il filtro principale).

3. Il processo di aspirazione ha inizio.

Eseguire il processo di aspirazione

1. Controllare regolarmente il livello di riempimento nel vano raccolta sporco, poiché nell'aspirazione l'apparecchio non si spegne automaticamente.

Nota

L'apparecchio è dotato di un monitoraggio meccanico. Questo monitoraggio interrom-

pe il flusso d'aria quando il liquido inerte scende sotto il livello minimo. Rabboccare il liquido inerte per continuare il processo di aspirazione (vedi capitolo *Riempire il vano raccolta sporco con liquido inerte*).

- Assicurarsi che durante l'aspirazione non vengano aspirati più di 8 litri di materiale.
- Se necessario, svuotare il vano raccolta sporco (vedi capitolo *Svuotare il vano raccolta sporco*).
- Se necessario, sostituire il filtro principale (vedi capitolo *Sostituire il filtro principale*).

Nota

Quando il vano raccolta sporco è riempito con un liquido inerte, può accadere che durante l'aspirazione l'aria umida passi attraverso il filtro principale e lo bagni. Dopo il processo di aspirazione controllare che il filtro principale non sia umido. Eventualmente lasciar asciugare il filtro principale o sostituirlo (vedi capitolo *Sostituire il filtro principale*).

Letture della portata minima

Nella parte frontale dell'apparecchio è montato un manometro, che mostra la depressione di aspirazione all'interno dell'apparecchio. Se si raggiunge la massima depressione (vedi tabella), il filtro principale deve essere sostituito (vedi capitolo *Sostituire il filtro principale*). Il valore dipende dalla potenza dell'apparecchio e dal tubo flessibile di aspirazione utilizzato. Se la depressione non si riduce in modo significativo sostituendo il filtro, significa che è presente un altro problema (vedi capitolo *Guida alla risoluzione dei guasti*).

ATTENZIONE

Superamento della depressione massima

Perdita di aspirazione

In caso di superamento del valore specificato, la velocità dell'aria scende al di sotto di 20 m/s. Sostituire il filtro.

Diametro nominale tubo flessibile di aspirazione	Massima depressione
DN40	16,4 kPa (164 mbar)
DN50	12,9 kPa (129 mbar)
DN70	---

Spegnimento dell'apparecchio

- Spegnere l'apparecchio dagli interruttori dell'apparecchio della turbina di aspirazione.
- Estrarre la spina.
- Scollegare il morsetto di terra dal collegamento equipotenziale esterno.

Dopo ogni utilizzo

- Smontare gli accessori.
- Chiudere il raccordo di aspirazione (vedi capitolo *Chiudere il raccordo di aspirazione*).
- Se necessario, sciacquare gli accessori con acqua e lasciarli asciugare.
- Svuotare il vano raccolta sporco (vedi capitolo *Svuotare il vano raccolta sporco*).
- Pulire l'apparecchio all'interno e all'esterno attraverso l'aspirazione e con un panno umido.

Svuotare il vano raccolta sporco

Il vano raccolta sporco deve essere svuotato quando necessario e dopo ogni uso. L'apertura di ingresso o il tubo flessibile di aspirazione è chiusa/o.

Controllare regolarmente il livello di riempimento nel vano raccolta sporco, poiché nell'aspirazione l'apparecchio non si spegne automaticamente.

- Spegnere l'apparecchio.
- Fissare l'apparecchio con i freni di stazionamento.

Figura C

- Tirare la maniglia ad arco verso l'alto. Il vano raccolta sporco è sbloccato e abbassato.
- Estrarre il vano raccolta sporco dall'apparecchio attraverso la maniglia ad arco.

Figura D

- Allentare le cinghie di fissaggio del vano raccolta sporco.

6. Rimuovere la parte superiore del vano raccolta sporco utilizzando la maniglia.
7. Rimuovere l'elemento in espanso dalla parte inferiore del vano raccolta sporco.
8. Rimuovere il cestello del filtro con il microvello.
9. Rimuovere il microvello dal cestello del filtro.
10. Smaltire il microvello secondo le norme di legge.
11. Se necessario, scaricare il liquido inerte dal vano raccolta sporco (vedi capitolo *Scaricare il liquido inerte dal vano raccolta sporco*).

Nota

Se necessario, è possibile utilizzare il liquido inerte più volte.

12. Quando si inserisce la parte superiore del vano raccolta sporco, assicurarsi che la sfera galleggiante sia inserita nella guida corrispondente.

⚠ AVVERTIMENTO

Manipolazione impropria quando si chiude il vano raccolta sporco

Pericolo di schiacciamento

Durante il bloccaggio non tenere mai le mani tra il contenitore per lo sporco e l'anello del filtro né nelle vicinanze del meccanismo di sollevamento.

Bloccare il vano raccolta sporco azionando la maniglia ad arco con entrambe le mani.

Figura E

ATTENZIONE

Carica statica del vano raccolta sporco

Accensione di polveri

Assicurarsi che la messa a terra del telaio abbia contatto con il vano raccolta sporco.

13. Inserire il vano raccolta sporco procedendo nell'ordine inverso e bloccarlo con la maniglia ad arco.

Scaricare il liquido inerte dal vano raccolta sporco

1. Spegnerne l'apparecchio.
2. Fissare l'apparecchio con i freni di stazionamento.
3. Chiudere il raccordo di aspirazione (vedi capitolo *Chiudere il raccordo di aspirazione*).

Figura C

4. Tirare la maniglia ad arco verso l'alto. Il vano raccolta sporco è sbloccato e abbassato.
5. Estrarre il vano raccolta sporco dall'apparecchio attraverso la maniglia ad arco.

Figura F

6. Ruotare la leva sul rubinetto a sfera di 90°.
7. Quando il contenitore di raccolta è completamente svuotato, riportare la leva nella posizione iniziale.

⚠ AVVERTIMENTO

Manipolazione impropria quando si chiude il vano raccolta sporco

Pericolo di schiacciamento

Durante il bloccaggio non tenere mai le mani tra il contenitore per lo sporco e l'anello del filtro né nelle vicinanze del meccanismo di sollevamento.

Bloccare il vano raccolta sporco azionando la maniglia ad arco con entrambe le mani.

Figura E

ATTENZIONE

Carica statica del vano raccolta sporco

Accensione di polveri

Assicurarsi che la messa a terra del telaio abbia contatto con il vano raccolta sporco.

8. Inserire il vano raccolta sporco e bloccarlo con la maniglia ad arco.

Pulizia dell'apparecchio

⚠ AVVERTIMENTO

Smaltimento non corretto delle acque di scarico

Inquinamento ambientale

Attenersi alle prescrizioni locali sul trattamento delle acque di scarico.

1. Pulire l'apparecchio all'interno e all'esterno attraverso l'aspirazione e con un panno umido. Quando si aspira l'apparecchio, usare un aspirapolvere con una classificazione uguale o migliore.
2. Se necessario, sciacquare gli accessori (non inclusi) con acqua e lasciarli asciugare.

Conservazione dell'apparecchio

1. Avvolgere il cavo di alimentazione attorno al reggicavo.
2. Posizionare l'apparecchio in un locale asciutto e proteggerlo dall'uso non autorizzato.

Trasporto

⚠ **PRUDENZA**

Mancata osservanza del peso

*Pericolo di lesioni e di danneggiamento
Nel trasporto osservare il peso dell'apparecchio.*

Il vano raccolta sporco è svuotato.

1. Per un trasporto senza polvere, chiudere entrambi i raccordi di aspirazione (vedi capitolo *Chiudere il raccordo di aspirazione*).
2. Rilasciare i freni di stazionamento e spingere l'apparecchio sulla maniglia di spinta.
3. Per caricare l'apparecchio, afferrarlo per il telaio e la maniglia di spinta.
4. Per il trasporto in veicoli, fissare l'apparecchio in modo che non possa scivolare e ribaltarsi.

Stoccaggio

⚠ **PRUDENZA**

Mancata osservanza del peso

*Pericolo di lesioni e di danneggiamento.
Nello stoccaggio, osservare il peso dell'apparecchio.*

Il vano raccolta sporco è svuotato.

1. Conservare l'apparecchio solo in vani interni.

Cura e manutenzione

⚠ **PERICOLO**

Rischio di avviamento accidentale dell'apparecchio, contatto con parti sotto tensione

*Pericolo di lesioni, scossa elettrica
Spegnere l'apparecchio prima di eseguire qualsiasi lavoro su di esso.*

Staccare la spina.

⚠ **PERICOLO**

Pericolo dovuto a polveri pericolose per la salute

Malattie respiratorie dovute all'inalazione di polveri.

Per i lavori di manutenzione (ad es. sostituzione del filtro), indossare un respiratore P2 o indumenti monouso di qualità superiore.

⚠ **AVVERTIMENTO**

Pericolo dovuto a polveri pericolose per la salute

Malattie respiratorie dovute all'inalazione di polveri.

I dispositivi di sicurezza per prevenire i pericoli devono essere controllati almeno una volta all'anno dal produttore o da una persona istruita per verificare che funzionino correttamente in termini di sicurezza, ad esempio, tenuta del dispositivo, danni al filtro, funzionamento dei dispositivi di comando.

ATTENZIONE

Prodotti per la manutenzione al silicone

Le parti in plastica possono essere attaccate.

Per la pulizia, non utilizzare prodotti per la manutenzione al silicone.

Le macchine che aspirano polvere sono dispositivi di sicurezza per la prevenzione o la risoluzione di pericoli ai sensi della BGV A1.

- Per la manutenzione, l'utente deve disassemblare l'apparecchio, pulirlo e sottoporlo a manutenzione, nella misura del possibile, senza provocare pericoli per il personale addetto alla manutenzione e per le altre persone. Le misure cautelative prevedono la rimozione di impurità prima dello smontaggio. Adottare le opportune precauzioni per lo sfiato forzato, filtrato, in loco; nell'ambiente in cui si procede a disassemblare l'apparecchio, è necessaria la pulizia delle superfici di manutenzione e protezione adeguata del personale.
- Prima dello spostamento dalla zona di pericolo, la parte esterna dell'apparecchio deve essere privata di impurità tramite procedura di aspirazione polvere e

ripulita, oppure trattata con mezzi di tenuta. Quando prelevate dalla zona di pericolo, tutte le parti apparecchio devono risultare prive di impurità. Si devono adottare opportune contromisure, per evitare la diffusione della polvere.

- Durante l'esecuzione dei lavori di manutenzione e riparazione, tutti gli oggetti contaminati da impurità, per i quali non è possibile ottenere una pulizia adeguata, dovranno essere gettati. Tali oggetti devono essere smaltiti in sacchetti impermeabili, in conformità con le disposizioni vigenti per lo smaltimento, di tali rifiuti.
 - Chiudere il raccordo di aspirazione con il tappo di tenuta per il trasporto e la manutenzione dell'apparecchio.
1. Si prega di notare che è possibile svolgere in proprio semplici lavori di manutenzione e cura.
 2. Pulire regolarmente la superficie dell'apparecchio e la parte interna del serbatoio con un panno umido.
 3. Eseguire un'ispezione visiva regolare dei tubi flessibili per verificare se vi sono intasamenti.

Lavori di verifica e di manutenzione

Far controllare con regolarità l'apparecchio secondo le prescrizioni nazionali del legislatore. Gli interventi di manutenzione vanno effettuati da personale esperto ad intervalli regolari in conformità alle indicazioni del costruttore e nel rispetto delle disposizioni e delle norme di sicurezza vigenti. Gli interventi sull'impianto elettrico possono essere seguiti soltanto da elettricisti esperti. In caso di dubbi si prega di rivolgersi alla filiale KÄRCHER.

Sostituire il filtro principale

1. Spegner l'apparecchio.
2. Estrarre la spina.
3. Sbloccare e rimuovere la testina aspirante.
4. Sbloccare e rimuovere l'anello intermedio.
5. Rimuovere il filtro a stella contaminato.
6. Immediatamente dopo aver rimosso il filtro a stella contaminato dall'apparec-

chio, metterlo in un sacchetto e chiuderlo bene.

7. Smaltire il filtro a stella contaminato secondo i requisiti di legge.
8. Rimuovere lo sporco sul lato aria pulita.
9. Controllare la presenza di danni nell'anello di tenuta.
10. Inserire il nuovo filtro a stella:
 - a tirare il filtro a stella sullo scuotifiltro sull'anello intermedio, in modo che gli elementi vibranti siano correttamente orientati al centro nelle tasche del filtro.
 - b Posizionare l'anello intermedio con il filtro a stella e lo scuotifiltro sull'anello del filtro.
 - c Bloccare l'anello intermedio.
11. Applicare la testina aspirante e bloccarla.

Sostituzione del microvello

1. Spegner l'apparecchio.
 2. Fissare l'apparecchio con i freni di stazionamento.
- Figura C**
3. Tirare la maniglia ad arco verso l'alto. Il vano raccolta sporco è sbloccato e abbassato.
 4. Estrarre il vano raccolta sporco dall'apparecchio attraverso la maniglia ad arco.

Figura D

5. Allentare le cinghie di fissaggio del vano raccolta sporco.
6. Rimuovere la parte superiore del vano raccolta sporco utilizzando la maniglia.
7. Rimuovere l'elemento in espanso dalla parte inferiore del vano raccolta sporco.
8. Rimuovere il cestello del filtro con il microvello.
9. Rimuovere il microvello dal cestello del filtro.
10. Smaltire il microvello secondo le norme di legge.
11. Inserire il nuovo microvello.
12. Quando si inserisce la parte superiore del vano raccolta sporco, assicurarsi che la sfera galleggiante sia inserita nella guida corrispondente.

△ AVVERTIMENTO

Manipolazione impropria quando si chiude il vano raccolta sporco

Pericolo di schiacciamento

Durante il bloccaggio non tenere mai le mani tra il contenitore per lo sporco e l'anello del filtro né nelle vicinanze del meccanismo di sollevamento.

Bloccare il vano raccolta sporco azionando la maniglia ad arco con entrambe le mani.

Figura E

ATTENZIONE

Carica statica del vano raccolta sporco

Accensione di polveri

Assicurarsi che la messa a terra del telaio abbia contatto con il vano raccolta sporco.

13. Inserire il vano raccolta sporco procedendo nell'ordine inverso e bloccarlo con la maniglia ad arco.

Guida alla risoluzione dei guasti

△ PERICOLO

Avviamento involontario dell'apparecchio/Folgorazione elettrica

L'avviamento involontario del motore di aspirazione può provocare delle lesioni. La tensione presente sui componenti elettrici può provocare pericolo di scosse elettriche. Prima di eseguire qualsiasi lavoro sull'apparecchio, spegnerlo e staccare la spina.

Far eseguire tutti i controlli ed interventi ai componenti elettrici da personale specializzato.

Nota

Se si verifica un guasto, l'apparecchio deve essere immediatamente spento. Il guasto deve essere eliminato prima di rimettere in funzione l'apparecchio.

Se non è possibile riparare il guasto occorre far controllare l'apparecchio dal servizio clienti.

La turbina di aspirazione non funziona

1. Controllare la presa e il fusibile dell'alimentazione di corrente.
2. Controllare il cavo e la spina di alimentazione dell'apparecchio.
3. Accendere l'apparecchio.

Riduzione capacità di aspirazione

1. Chiudere il raccordo di aspirazione non sigillato (vedi capitolo *Chiudere il raccordo di aspirazione*).
2. Rimuovere i blocchi dall'ugello di aspirazione, dal tubo di aspirazione o dal tubo flessibile di aspirazione.
3. Controllare che la testina aspirante e il vano raccolta sporco siano nella sede corretta.
4. Svuotare il vano raccolta sporco (vedi capitolo *Svuotare il vano raccolta sporco*).
5. Controllare ed eventualmente correggere la sede del filtro.
6. Sostituire il filtro principale (vedi capitolo *Sostituire il filtro principale*).
7. Sostituire il microvello (vedi capitolo *Sostituzione del microvello*).
8. Controllare lo stato del liquido inerte.
 - a Controllare il livello del liquido inerte, se necessario rabboccare (vedi capitolo *Riempire il vano raccolta sporco con liquido inerte*)
 - b Controllare la qualità del liquido inerte, se necessario sostituirlo (vedi capitolo *Scaricare il liquido inerte dal vano raccolta sporco* e il capitolo *Riempire il vano raccolta sporco con liquido inerte*).

Potenza di aspirazione assente

Lo spegnimento meccanico interrompe la portata volumetrica perché il livello di liquido inerte nel vano raccolta sporco è insufficiente.

1. Rabboccare il liquido inerte (vedi capitolo *Riempire il vano raccolta sporco con liquido inerte*).

Emissione di polvere all'aspirazione

1. Controllare la sede del vano raccolta sporco.
2. Controllare ed eventualmente correggere la sede del filtro.
3. Sostituire il filtro principale (vedi capitolo *Sostituire il filtro principale*).
4. Se si utilizza l'apparecchio con il separatore a umido, rabboccare il liquido inerte (vedi capitolo *Riempire il vano raccolta sporco con liquido inerte*).

Smaltimento

L'apparecchio deve essere smaltito al termine della sua vita utile in conformità alle disposizioni di legge.

Garanzia

In ogni Paese, valgono le condizioni di garanzia rilasciate dalla nostra società di vendita competente. Entro il termine di garanzia eliminiamo gratuitamente eventuali guasti all'apparecchio, se causati da difetto del materiale o di produzione. Nei casi previsti dalla garanzia si prega di rivolgersi al proprio rivenditore, oppure al più vicino centro di assistenza autorizzato, esibendo lo scontrino di acquisto. (Indirizzo vedi retro)

Potete trovare ulteriori informazioni sulla garanzia (se disponibili) nell'area di assistenza del sito web Kärcher locale alla voce "Download".

Dati tecnici

Collegamento elettrico

Tensione di rete	V	220-240
Fase	~	1
Frequenza di rete	Hz	50-60
Potenza nominale	W	2100
Potenza massima	W	2400
Grado di protezione		IPX4
Classe di protezione		I*
Massima impedenza di rete consentita	Ω	0.195+ j0.122

Dimensioni e pesi

Tipico peso d'esercizio	kg	108
Lunghezza x larghezza x altezza	mm	1020 x 680 x 1490
Superficie attiva del filtro	m ²	2,24

Condizioni ambientali

Temperatura di deposito	°C	-10-40
-------------------------	----	--------

Dati sulle prestazioni dell'apparecchio

Volume del serbatoio	l	60
Volume del serbatoio liquido inerte	l	20
Volume del serbatoio materiale aspirato	l	8
Vuoto (con valvola di limitazione pressione)	kPa	25,4
Portata d'aria	l/s	2x 74
Raccordo tubo flessibile di aspirazione		DN70
Diametro nominale tubo flessibile di aspirazione		DN40/50
Numero di ordinazione del filtro		9.439-542.0

Valori rilevati secondo EN 60335-2-69

Valore di vibrazione mano-braccio	m/s ²	<2,5
Incertezza K	m/s ²	0,2
Livello di pressione acustica L _{pA}	dB(A)	79
Incertezza K _{pA}	dB(A)	2

Cavo di alimentazione

Tipo		H07R N-F 3G1,5 mm ²
Numero componente		6.650-035.0
Lunghezza cavo	m	10

* con elementi della classe di protezione II
Disposizione

Con riserva di modifiche tecniche.

Dichiarazione di conformità UE

Con la presente dichiariamo che la macchina di seguito definita, in conseguenza della sua progettazione e costruzione nonché nello stato in cui è stata immessa sul mercato, è conforme ai requisiti essenziali di sicurezza e salute pertinenti delle direttive UE. In caso di modifiche apportate alla macchina senza il nostro consenso, la presente dichiarazione perde ogni validità.

Prodotto: Aspiratore a secco

Prodotto: Aspiratore a secco e aspiraliquidi

Tipo: 9.990-xxx

Direttive UE pertinenti

2006/42/CE (+2009/127/EG)

2014/30/UE

2011/65/UE

Norme armonizzate applicate

EN 60335-1

EN 60335-2-69

EN 55014-1: 2017 + A11: 2020

EN 55014-2: 2015

EN IEC 61000-3-2: 2019

EN 61000-3-3: 2013 + A1: 2019

EN 61000-3-11: 2000

EN 62233: 2008

EN IEC 63000: 2018

Norme non armonizzate applicate

IEC 60335-1

IEC 60335-2-69

Norme nazionali applicate

-

I firmatari agiscono per incarico e con delega della direzione.



T. Wahl
Managing Director



A. Haag
Director R&D

Responsabile della documentazione:

A. Haag

Kärcher Industrial Vacuuming GmbH

Robert-Bosch-Straße 4-8

73550 Waldstetten (Germany)

Tel.: +49 7171 94888-0



Fax: +49 7171 94888-528

Waldstetten, 24/04/01

Índice de contenidos

Avisos generales	57
Instrucciones de seguridad	57
Uso previsto	59
Protección del medioambiente.....	60
Accesorios y recambios	60
Alcance del suministro	60
Descripción del equipo.....	60
Símbolos en el equipo.....	61
Puesta en funcionamiento.....	61
Funcionamiento.....	63
Transporte	66
Almacenamiento	66
Conservación y mantenimiento.....	66
Ayuda en caso de fallos	68
Eliminación de residuos	69
Garantía	69
Datos técnicos.....	69
Declaración de conformidad UE	70

Avisos generales

  Antes de usar su equipo por primera vez, lea el presente manual original, proceda siempre según sus indicaciones y guárdelo para usos posteriores o para el siguiente propietario.

- Antes de la primera puesta en funcionamiento lea sin falta las instrucciones de uso y las instrucciones de seguridad n.º 5.956-249.0.
- En caso de no respetar el manual de instrucciones o las instrucciones de seguridad, se pueden causar daños al equipo y crear peligros para el operario y otras personas.
- Informe inmediatamente a su distribuidor si se han producido daños durante el transporte.

Instrucciones de seguridad

Niveles de peligro

PELIGRO

- *Aviso de un peligro inminente que produce lesiones corporales graves o la muerte.*

ADVERTENCIA

- *Aviso de una posible situación peligrosa que puede producir lesiones corporales graves o la muerte.*

△ PRECAUCIÓN

- *Aviso de una posible situación peligrosa que puede producir lesiones corporales leves.*

CUIDADO

- *Aviso de una posible situación peligrosa que puede producir daños materiales.*

Instrucciones generales de seguridad

△ PELIGRO ● Solo personal formado debe hacer uso del equipo y de las sustancias para las que se debe emplear, incluido el procedimiento seguro de la eliminación del material recogido. ● En caso de que el aire de salida retorne a la habitación, debe disponerse de un coeficiente de circulación de aire L suficientemente amplio en la sala. Para respetar los valores límite requeridos, el caudal de retorno debe ser como máximo un 50 % del caudal de aire fresco (volumen de la habitación V_R x coeficiente de circulación de aire L_W). Sin medidas de ventilación especiales se aplica: $L_W = 1 \text{ h}^{-1}$.

● Este equipo contiene polvo dañino para la salud. Solo personas formadas y con un equipo de protección adecuado deben llevar a cabo tareas de vaciado y mantenimiento, incluida la eliminación de los recipientes colectores de polvo. ● No utilice el equipo sin el sistema de filtrado completo. ● Tenga en cuenta las disposiciones de seguridad aplicables a los materiales tratados. ● La recogida simultánea de diferentes polvos combustibles en el recipiente colector puede provocar incendios o explosiones. ● Asegúrese de utilizar el líquido correcto en el recipiente de líquido para recoger el polvo de metal a fin de evitar reacciones peligrosas. Para evitar la formación de gas hidrógeno con los polvos de metal, se recomienda el uso de aceite en lugar de agua.

△ ADVERTENCIA ● No debe configurar ni utilizar el dispositivo en áreas donde exista riesgo de explosión de polvo o gas. Solo se permite una atmósfera explosiva de polvo dentro del dispositivo frente al filtro. Las atmósferas explosivas de gas es-

tán prohibidas dentro del dispositivo. ● El equipo no está hecho para aspirar líquidos inflamables (inflamable, fácilmente inflamable, altamente inflamable según la Directiva 67/548/CEE en materia de sustancias peligrosas) (punto de inflamación por debajo de los 55 °C), así como de mezclas de polvo inflamable con líquidos inflamables. ● El dispositivo no es adecuado para aspirar fuentes de encendido y polvos con una temperatura de brillo $\leq 190 \text{ °C}$. ● Antes de cada puesta en funcionamiento, comprobar que estén conectados los conductores equipotenciales (conductor de tierra). ● El equipo no se debe usar ni almacenar al aire libre en condiciones de humedad. ● Para garantizar una posición segura del equipo, accione el freno de estacionamiento en el rodillo de dirección. Si el freno de estacionamiento está abierto, el equipo puede moverse de forma descontrolada. ● Llene el recipiente de líquido solo con los líquidos recomendados por el fabricante.

△ PRECAUCIÓN ● En caso de pausas prolongadas y tras su uso, apague el equipo en los interruptores del equipo y desconecte el conector de red.

CUIDADO ● Utilice el equipo solo en interiores. ● Peligro de aplastamiento. Utilice guantes cuando retire o coloque el cabezal de aspiración, la unidad filtrante o el recipiente colector. ● Peligro de daños. Nunca aspire sin un filtro ni con un filtro dañado. ● Utilice zapatos de seguridad cuando maneje el equipo. ● Mueva el equipo únicamente a velocidad de marcha y con la ayuda de otra persona en trayectos inclinados. ● Asegúrese de que no salga polvo cuando sustituya los accesorios. ● Durante el servicio normal, la temperatura de las superficies puede alcanzar los 135 °C. ● Evite doblar la unidad de manguera de aspiración. ● Realice una inspección visual periódica de las mangueras. ● Tome las medidas de precaución adecuadas para la retirada, manipulación, almacenamiento y eliminación del barro, como la mezcla con líquidos inertes de acuerdo con la normati-

va local. • El gas hidrógeno es inflamable y puede producirse al recoger ciertos materiales como el aluminio, el magnesio, etc. La válvula evita la acumulación de gas hidrógeno en el interior del recipiente de líquido. Limpie e inspeccione la válvula con regularidad y compruebe si hay signos de daños. • Asegure una ventilación suficiente del lugar de emplazamiento para reducir la concentración de hidrógeno. • Vacíe el recipiente de suciedad después de cada uso y cuando esté lleno de barro para reducir la formación de gas hidrógeno.

Conexión eléctrica

El equipo solo puede conectarse a una conexión eléctrica instalada por un instalador electricista conforme a IEC 60364. Para los valores de conexión, véase *Datos técnicos* y la *placa de características*.

⚠ PELIGRO

Peligro de descarga eléctrica

Peligro de muerte

No dañe los cables de conexión, por ejemplo, aplastándolos, arrastrándolos o similares.

Proteja el cable frente al calor, el aceite y los cantos afilados.

Compruebe el cable de conexión de red del equipo antes de cada uso. No ponga en funcionamiento el equipo con el cable dañado. Encargue la sustitución de un cable dañado a un electricista.

Actuación en caso de emergencia

⚠ PELIGRO

Peligro de lesiones y daños en caso de cortocircuito u otros fallos eléctricos

Peligro de choques eléctricos, peligro de quemaduras

Apagar el equipo y desenchufar el conector de red.

Actuación en caso de rotura del filtro/fuga:

1. Apagar el equipo inmediatamente.
El equipo no se puede seguir usando.
2. Cambiar el filtro.

Uso previsto

El equipo está destinado para:

- La limpieza en seco y en húmedo de suelos y paredes
 - La aspiración de polvos depositados secos, inflamables y peligrosos para la salud; tipo de polvo M según EN 60335-2-69
 - La aspiración de sustancias no explosivas
 - La aspiración de polvos inflamables de todas las clases de explosión de polvo
 - La aspiración de polvo y mucha suciedad
 - La absorción de polvos inflamables de una zona 22, si el equipo se instala fuera de áreas potencialmente explosivas
 - La aspiración de sustancias líquidas y húmedas
 - La aspiración de las siguientes sustancias solo cuando se utiliza un líquido inerte:
 - Polvo de titanio
 - Polvo explosivo y conductor
 - Polvo de magnesio o polvo
 - Polvos condensados y polvos de metal explosivos procedentes de la fabricación aditiva (impresión 3D)
 - Uso industrial, p. ej., en zonas de almacenamiento y fabricación
 - Uso industrial, por ejemplo, en hoteles, escuelas, hospitales, fábricas, tiendas, oficinas y negocios de alquiler.
- Si hay una zona clasificada Ex en el lugar de emplazamiento del equipo, debe utilizarse un equipo Ex correspondiente. El funcionamiento correcto del equipo solo se garantiza con un ancho nominal de la manguera de aspiración de DN40 y DN50. Cualquier otro uso se considera inadecuado.
- El equipo no es apto para:
- La aspiración de fuentes de encendido y polvos con una temperatura de incandescencia de ≤ 190 °C
 - La aspiración de sustancias explosivas o equivalentes con arreglo al artículo 1 de la Ley alemana sobre sustancias ex-

plosivas, mezclas explosivas de vapor-
aire

- La aspiración de mezclas de líquidos inflamables y polvo inflamable
- La aspiración de partículas incandescentes o calientes, esto podría causar un incendio o una explosión
- La aspiración de sustancias tóxicas
- La conexión a una máquina que genere polvo

Protección del medioambiente



Los materiales de embalaje son reciclables. Eliminar los embalajes de forma respetuosa con el medioambiente.



Los equipos eléctricos y electrónicos contienen materiales reciclables y, a menudo, componentes, como baterías, acumuladores o aceite, que suponen un peligro potencial para la salud de las personas o el medio ambiente en caso de manipularse o eliminarse de forma inadecuada. Sin embargo, dichos componentes son necesarios para un funcionamiento adecuado del equipo. Los equipos identificados con este símbolo no pueden eliminarse con la basura doméstica.

Avisos sobre sustancias contenidas (REACH)

Encontrará información actualizada sobre las sustancias contenidas en: www.kaercher.de/REACH

Accesorios y recambios

⚠ PELIGRO

Riesgo de explosión debido a accesorios no aprobados

Utilice únicamente accesorios aprobados por el fabricante y marcados con la etiqueta Ex para usar con el tipo 22.

Utilice únicamente accesorios y recambios originales, estos garantizan un servicio seguro y fiable del equipo.

Encontrará información sobre los accesorios y los recambios en www.kaercher.com.

Nota

El alcance del suministro no incluye ningún accesorio. Los accesorios deben pedirse por separado en función de la aplicación.

Alcance del suministro

Compruebe la integridad del alcance de suministro durante el desembalaje. En caso de daños de transporte, notifique a su distribuidor.

Descripción del equipo

Véanse las figuras en la página de gráficos

Figura A

- ① Chasis
- ② Rueda giratoria con freno de estacionamiento
- ③ Correas de sujeción en el recipiente de suciedad
- ④ Recipiente de suciedad
- ⑤ Anillo de filtro
- ⑥ Portacables
- ⑦ Soporte para el tubo de aspiración
- ⑧ Bloqueo del anillo intermedio
- ⑨ Anillo intermedio
- ⑩ Placa de características
- ⑪ Cable de red
- ⑫ Gancho para cables
- ⑬ Asa de transporte
- ⑭ Asa del recipiente de suciedad
- ⑮ Tubuladura de aspiración sin separador húmedo
- ⑯ Soporte de la boquilla para suelos
- ⑰ Manómetro
- ⑱ Asa de empuje
- ⑲ Palanca de la limpieza del filtro
- ⑳ Interruptor del equipo de la turbina de aspiración 2
- ㉑ Interruptor del equipo de la turbina de aspiración 1
- ㉒ Cabezal de aspiración
- ㉓ Cierre del cabezal de aspiración
- ㉔ Sacudidor de filtros
- ㉕ Anillo obturador
- ㉖ Filtro
- ㉗ Parada mecánica
- ㉘ Tubuladura de aspiración con separador húmedo
- ㉙ Válvula de ventilación
- ㉚ Espuma de filtro

- ③1 Microfilies
- ③2 Cesta del tamiz
- ③3 Manguera de nivel de llenado
- ③4 Válvula de bola

Símbolos en el equipo



El equipo es apto para aspirar polvo hasta el tipo de polvo M.

⚠ ADVERTENCIA

Daños en la piel, pulmones y ojos

Expulsión de polvo fino al realizar trabajos de vaciado, mantenimiento y eliminación de residuos

Utilice el equipo de protección indicado al realizar trabajos de vaciado y mantenimiento, incluida la eliminación de residuos del recipiente para polvo.



El equipo es apto para aspirar polvos combustibles, instalación fuera de la zona 22.

ADVERTENCIA: Este equipo no debe colocarse en ninguna zona 22. Si hay una zona 22, debe utilizarse un dispositivo Ex.

DN 40	MAX	XX,X kPa/	XX,X mbar
DN 50	MAX	XX,X kPa/	XX,X mbar
DN 70	MAX	XX,X kPa/	XX,X mbar

La pegatina muestra los valores de la baja presión máxima en relación con la sección transversal de la manguera utilizada. El valor actual puede leerse en el manómetro. Para los valores aplicables a este equipo, véase el capítulo *Lectura del flujo volumétrico mínimo*. En caso de que quede por debajo del valor, se debe sustituir el filtro

(véase el capítulo *Sustituir el filtro principal*). Las diferentes secciones transversales de la manguera permiten la adaptación a las diferentes secciones transversales de conexión de los accesorios.



Microvlies
(n.º de pedido 9.990-103.0)



Filtro principal
(Referencia de pedido 9.439-542.0)

Puesta en funcionamiento

⚠ ADVERTENCIA

Conductores equipotenciales no conectados correctamente

Descarga eléctrica

Antes de cada puesta en funcionamiento, comprobar que esté conectado el conductor equipotencial (conductor de tierra).

⚠ ADVERTENCIA

Peligro por polvo dañino para la salud

Enfermedades de las vías respiratorias por la inhalación de polvo.

Nunca aspire sin elemento filtrante, ya que en caso contrario sube el riesgo para la salud por la mayor salida de polvo fino.

⚠ ADVERTENCIA

Manipulación inadecuada al cerrar el recipiente de suciedad

Peligro de aplastamiento

No coloque las manos entre el recipiente de suciedad y el anillo del filtro durante el bloqueo bajo ningún concepto ni las introduzca cerca de la mecánica de elevación. Bloquee el recipiente de suciedad accionando el asa con ambas manos.

CUIDADO

Falta el elemento filtrante

*Daños en el motor de aspiración
No aspire sin un elemento filtrante.*

CUIDADO

Carga estática del recipiente de suciedad

Ignición de polvos

Asegúrese de que la toma de tierra del chasis está en contacto con el recipiente de suciedad.

1. Coloque el equipo en posición de trabajo.
2. Asegure el equipo con los frenos de estacionamiento.
3. Asegúrese de que el cabezal de aspiración esté correctamente colocado.
4. Llenar el recipiente de suciedad con agua o aceite (n.º de pedido 9.990-272.0) hasta la marca (véase el capítulo *Llenar el recipiente de suciedad con líquido inerte*).
5. Conectar el terminal de tierra a la conexión equipotencial externa.
6. Retirar el tapón de cierre del recipiente colector (véase el capítulo *Selección la conexión de aspiración*).
7. Enchufar la manguera de aspiración en la conexión de aspiración.
8. Asegurarse de que la conexión de aspiración en el anillo del filtro esté cerrada de forma estanca con un tapón de cierre (véase el capítulo *Cierre de la conexión de aspiración*).
9. Comprobar el nivel de llenado del recipiente de suciedad (véase el capítulo *Comprobación del nivel de llenado del recipiente de suciedad*).
10. En caso necesario, vacíe el recipiente de suciedad (véase el capítulo *Vaciar el recipiente de suciedad*).
11. Conecte el accesorio deseado (no incluido en el alcance del suministro) a la manguera de aspiración.
12. Asegúrese de que el recipiente de suciedad está correctamente instalado.

Selección la conexión de aspiración

El equipo está equipado con 2 tubuladuras de aspiración.

- Tubuladura de aspiración del recipiente de suciedad
 - Aspiración en seco con separador húmedo: Polvo fino, polvo

El recipiente de suciedad con función de separación en húmedo debe llenarse con el líquido inerte agua o aceite. Se recomienda el aceite con el n.º de pedido 9.990-272.0.

- Tubuladura de aspiración del anillo del filtro
 - Se cierra herméticamente con un tapón de cierre cuando se utiliza de la forma prevista.

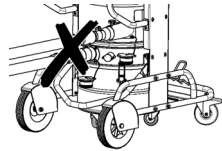

No conecte dos mangueras de aspiración al aspirador al mismo tiempo.

Cuando se utiliza de la forma prevista, solo se puede utilizar la tubuladura de aspiración inferior.

Cuando se utilice el separador húmedo, la tubuladura de aspiración superior debe estar cerrada de forma estanca.

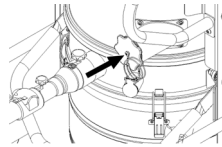

Cierre de la conexión de aspiración

△ **ADVERTENCIA**

Peligro de lesiones

Daños en la piel, pulmones y ojos por polvo fino

Tras la retirada de la manguera de aspiración, debe cerrarse la conexión de aspiración con el tapón de cierre.

Figura B

1. Introduzca el tapón de cierre con precisión en la conexión de aspiración.
2. Inserte el tapón de cierre hasta el tope.
3. Gire el tapón de cierre hacia la derecha hasta que la conexión de aspiración esté bien cerrada.

Llenar el recipiente de suciedad con líquido inerte

Si se utiliza el recipiente de suciedad con separador húmedo, el recipiente de suciedad debe llenarse con líquido inerte antes de la puesta en funcionamiento.

△ **ADVERTENCIA**

Piezas móviles

Peligro de aplastamiento

Tenga cuidado con las piezas móviles cuando retire o introduzca la parte superior del recipiente de suciedad.

1. Asegure el equipo con los frenos de estacionamiento.

Figura C

2. Tire del asa hacia arriba.
El recipiente de suciedad se desbloquea y se baja.
3. Retire el recipiente de suciedad con el asa del equipo.

Figura D

4. Aflojar las correas de sujeción del recipiente de suciedad.
5. Retirar la parte superior del recipiente de suciedad por el asa.
6. Llenar el recipiente de suciedad con el líquido inerte agua o aceite hasta que el nivel de llenado llegue a la marca del indicador del nivel de llenado.
7. Al insertar la parte superior del recipiente de suciedad, asegurarse de que la bola del flotador se introduce en la guía correspondiente.

⚠ **ADVERTENCIA**

Manipulación inadecuada al cerrar el recipiente de suciedad

Peligro de aplastamiento

No coloque las manos entre el recipiente de suciedad y el anillo del filtro durante el bloqueo bajo ningún concepto ni las introduzca cerca de la mecánica de elevación. Bloquee el recipiente de suciedad accionando el asa con ambas manos.

Figura E

CUIDADO

Carga estática del recipiente de suciedad

Ignición de polvos

Asegúrese de que la toma de tierra del chasis está en contacto con el recipiente de suciedad.

8. Introducir el recipiente de suciedad en el orden inverso y bloquearlo con el asa.

Comprobación del nivel de llenado del recipiente de suciedad

Cuando el recipiente de suciedad se llena hasta la marca, debe vaciarse. El equipo no se desconecta automáticamente si se supera el nivel máximo de llenado.

1. Compruebe periódicamente el nivel de llenado en el recipiente de suciedad.

2. Tener en cuenta que no se aspiren más de 8 litros de material durante la aspiración.

Funcionamiento

⚠ **PELIGRO**

Aspiración de polvo de metal explosivo y conductor sin líquido inerte

Peligro de explosión, generación de calor
No aspire nunca material explosivo y conductor sin líquido inerte.

⚠ **ADVERTENCIA**

Peligro por polvo dañino para la salud
Enfermedades de las vías respiratorias por la inhalación de polvo.

No aspirar sin ambos elementos filtrantes, ya que en caso contrario aumenta el riesgo para la salud por la mayor salida de polvo fino.

Antes de cada uso, comprobar que ambos elementos filtrantes estén correctamente colocados.

CUIDADO

Peligro por la entrada de polvo fino

Peligro de daños en el motor de aspiración.
No retire nunca el elemento filtrante principal durante la aspiración.

CUIDADO

Falta de líquido inerte

Daños en el separador húmedo
No aspire nunca sin líquido inerte cuando se utilice la tubuladura de aspiración del separador húmedo.

Conexión del equipo

1. Conectar el conector de red a un enchufe.
2. Conecte el equipo a los interruptores del equipo de la turbina de aspiración.

Nota

Conecte y desconecte siempre las turbinas de aspiración sucesivamente. Para el correcto funcionamiento del manómetro de control del caudal mínimo, todas las turbinas de aspiración deben estar conectadas.

Nota

En la mayoría de las aplicaciones es suficiente que aspire con 1 turbina de aspiración. En caso necesario, conecte la

2.ª turbina de aspiración. Sin embargo, no haga funcionar el equipo con ambas turbinas de aspiración durante más de 15 min. Esto puede hacer que el aire demasiado húmedo moje prematuramente el filtro principal. En caso necesario, deje secar el filtro principal o sustitúyalo (véase el capítulo *Sustituir el filtro principal*).

3. Iniciar el proceso de aspiración.

Ejecute el proceso de aspiración

1. Compruebe regularmente el nivel de llenado del recipiente de suciedad aspirada, ya que el equipo no se desconecta automáticamente durante la aspiración.

Nota

*El equipo está equipado con un control mecánico. Este control interrumpe el flujo de aire cuando el líquido inerte ha descendido por debajo del nivel de llenado mínimo. Rellene con líquido inerte para continuar el proceso de aspiración (véase el capítulo *Llenar el recipiente de suciedad con líquido inerte*).*

2. Tener en cuenta que no se aspiren más de 8 litros de material durante la aspiración.

3. Si es necesario, vacíe el recipiente de suciedad (véase el capítulo *Vaciar el recipiente de suciedad*).

4. Si es necesario, sustituir el filtro principal (véase el capítulo *Sustituir el filtro principal*).

Nota

*Si el recipiente de suciedad está lleno de un líquido inerte, el aire húmedo puede fluir a través del filtro principal durante la aspiración y empañarlo. Compruebe si el filtro principal está húmedo después del proceso de aspiración. Si es necesario, deje secar el filtro principal o sustitúyalo (véase el capítulo *Sustituir el filtro principal*).*

Lectura del flujo volumétrico mínimo

La parte frontal del equipo aloja un manómetro que muestra la baja presión de aspiración dentro del equipo. Si se alcanza la presión negativa máxima (véase la tabla), hay que sustituir el filtro principal (véase el

capítulo *Sustituir el filtro principal*). Este valor depende de la potencia del equipo y la manguera de aspiración utilizada. Si la presión negativa no se reduce significativamente al sustituir el filtro, debe haber otro problema (véase el capítulo *Ayuda en caso de fallos*).

CUIDADO

Superación de la baja presión máxima Pérdida de aspiración

Si se excede el valor indicado, la velocidad de aire cae por debajo de 20 m/s. Sustituya el filtro.

Ancho nominal de la manguera de aspiración	Baja presión máxima
DN40	16,4 kPa (164 mbar)
DN50	12,9 kPa (129 mbar)
DN70	---

Desconexión del equipo

1. Desconectar el equipo con los interruptores del equipo de la turbina de aspiración.
2. Desenchufar el conector de red.
3. Desconectar el terminal de tierra de la conexión equipotencial externa.

Tras cada servicio

1. Desmonte los accesorios.
2. Cerrar la conexión de aspiración (véase el capítulo *Cierre de la conexión de aspiración*).
3. En caso necesario, enjuague y deje secar los accesorios.
4. Vacíe el recipiente de suciedad (véase el capítulo *Vaciar el recipiente de suciedad*).
5. Limpie el interior y el exterior del equipo mediante aspiración y lavado con un paño húmedo.

Vaciar el recipiente de suciedad

El recipiente de suciedad debe vaciarse cuando sea necesario y después de cada uso.

El orificio de entrada o la manguera de aspiración están cerrados.

Compruebe regularmente el nivel de llenado del recipiente de suciedad aspirada, ya

que el equipo no se desconecta automáticamente durante la aspiración.

1. Desconectar el equipo.
2. Asegure el equipo con los frenos de estacionamiento.

Figura C

3. Tire del asa hacia arriba.
El recipiente de suciedad se desbloquea y se baja.
4. Retire el recipiente de suciedad con el asa del equipo.

Figura D

5. Aflojar las correas de sujeción del recipiente de suciedad.
6. Retirar la parte superior del recipiente de suciedad por el asa.
7. Retirar el elemento de espuma de la parte inferior del recipiente de suciedad.
8. Retirar la cesta del tamiz con la Microvlies.
9. Retirar la Microvlies de la cesta del tamiz.
10. Eliminar la Microvlies conforme a las normativas legales.
11. En caso necesario, vaciar el líquido inerte del recipiente de suciedad (véase el capítulo *Vaciar el líquido inerte del recipiente de suciedad*).

Nota

Puede utilizar el líquido inerte varias veces si es necesario.

12. Al insertar la parte superior del recipiente de suciedad, asegurarse de que la bola del flotador se introduce en la guía correspondiente.

⚠ ADVERTENCIA

Manipulación inadecuada al cerrar el recipiente de suciedad

Peligro de aplastamiento

No coloque las manos entre el recipiente de suciedad y el anillo del filtro durante el bloqueo bajo ningún concepto ni las introduzca cerca de la mecánica de elevación. Bloquee el recipiente de suciedad accionando el asa con ambas manos.

Figura E

CUIDADO

Carga estática del recipiente de suciedad

Ignición de polvos

Asegúrese de que la toma de tierra del chasis está en contacto con el recipiente de suciedad.

13. Introducir el recipiente de suciedad en el orden inverso y bloquearlo con el asa.

Vaciar el líquido inerte del recipiente de suciedad

1. Desconectar el equipo.
2. Asegure el equipo con los frenos de estacionamiento.
3. Cerrar la conexión de aspiración (véase el capítulo *Cierre de la conexión de aspiración*).

Figura C

4. Tire del asa hacia arriba.
El recipiente de suciedad se desbloquea y se baja.
5. Retire el recipiente de suciedad con el asa del equipo.

Figura F

6. Girar la palanca de la válvula de bola 90°.
7. Cuando el recipiente colector esté completamente vacío, girar la palanca a la posición inicial.

⚠ ADVERTENCIA

Manipulación inadecuada al cerrar el recipiente de suciedad

Peligro de aplastamiento

No coloque las manos entre el recipiente de suciedad y el anillo del filtro durante el bloqueo bajo ningún concepto ni las introduzca cerca de la mecánica de elevación. Bloquee el recipiente de suciedad accionando el asa con ambas manos.

Figura E

CUIDADO

Carga estática del recipiente de suciedad

Ignición de polvos

Asegúrese de que la toma de tierra del chasis está en contacto con el recipiente de suciedad.

- Introduzca el recipiente de suciedad y bloquéelo con el asa.

Limpieza del equipo

⚠ **ADVERTENCIA**

Eliminación incorrecta de aguas residuales

Contaminación del medioambiente

Tenga en cuenta las normativas locales en materia de tratamiento de aguas residuales.

- Limpie el interior y el exterior del equipo mediante aspiración y lavado con un paño húmedo.
Al aspirar el equipo, utilice un aspirador de igual o mejor clasificación.
- Si es necesario, enjuague los accesorios (no incluidos en el alcance de suministro) con agua y séquelos.

Almacenaje del equipo

- Enrollar el cable de red alrededor del portables.
- Coloque el equipo en un espacio seco y protéjalo contra cualquier uso no autorizado.

Transporte

⚠ **PRECAUCIÓN**

Inobservancia del peso

Peligro de lesiones y daños

Tenga en cuenta el peso del equipo durante el transporte.

El recipiente de suciedad se vacía.

- Para un transporte sin polvo, cierre las dos conexiones de aspiración (véase el capítulo *Cierre de la conexión de aspiración*).
- Suelte los frenos de estacionamiento y empuje el equipo en el asa de empuje.
- Para cargar el equipo, sujételo por el chasis y el asa de empuje.
- Al transportar el equipo en vehículos, fíjelo para evitar que resbale o vuelque.

Almacenamiento

⚠ **PRECAUCIÓN**

Inobservancia del peso

Peligro de lesiones y daños

Tenga en cuenta el peso del equipo para su almacenamiento.

El recipiente de suciedad se vacía.

- Almacenar el equipo solamente en interiores.

Conservación y mantenimiento

⚠ **PELIGRO**

Equipo de arranca involuntariamente, contacto con piezas que conducen corriente

Riesgo de lesiones, descarga eléctrica

Apague el equipo antes de realizar cualquier trabajo en el mismo.

Desenchufe el conector de red.

⚠ **PELIGRO**

Peligro por polvo dañino para la salud

Enfermedades de las vías respiratorias por la inhalación de polvo.

Para realizar tareas de mantenimiento (p. ej. cambio de filtro) debe llevar siempre una mascarilla de protección respiratoria P2 o superior y ropa de un solo uso.

⚠ **ADVERTENCIA**

Peligro por polvo dañino para la salud

Enfermedades de las vías respiratorias por la inhalación de polvo.

Al menos una vez al año, el fabricante o una persona cualificada, debe comprobar el funcionamiento correcto y seguro de los dispositivos de seguridad para prevenir riesgos, p. ej., la estanqueidad del equipo, ausencia de daños en el filtro, el funcionamiento de los dispositivos de control.

CUIDADO

Detergentes con silicona

Las piezas de plástico pueden sufrir daños. No utilice detergentes con silicona para la limpieza.

Las máquinas que generan polvo cuentan con dispositivos de seguridad para evitar o solucionar peligros conforme a BGV A1.

- Para el mantenimiento por parte del usuario, el equipo se debe desmontar, limpiar y revisar siempre que sea factible y no represente un peligro para el personal de mantenimiento y demás personas. Las medidas de precaución adecuadas incluyen la desintoxicación previa al desmontaje, la precaución a la

hora de realizar la ventilación filtrada del lugar en el que se va a desmontar equipo, la limpieza de la superficie de mantenimiento y la protección adecuada del personal.

- El exterior del equipo se debe descontaminar y limpiar mediante procedimientos de aspiración de polvo, o se debe tratar con un producto de sellado antes de ser retirado de la zona peligrosa. Todos los componentes del equipo deben considerarse como contaminados si se sacan de la zona peligrosa. Deben adoptarse medidas adecuadas para evitar la dispersión de polvo.
 - Durante la realización de trabajos de mantenimiento y reparación deben desecharse todos los objetos contaminados que no se hayan podido limpiar de forma satisfactoria. Dichos objetos deben desecharse en bolsas impermeables de conformidad con las normativas vigentes para la eliminación de dichos residuos.
 - Durante el transporte y el mantenimiento del equipo debe taponar las tubuladuras de aspiración con el tapón de cierre.
1. Tenga en cuenta que puede realizar por su cuenta trabajos sencillos de mantenimiento y conservación.
 2. Limpie regularmente la superficie del equipo y el interior del recipiente con un paño húmedo.
 3. Realice una inspección visual periódica de las mangueras para localizar obstrucciones.

Tareas de comprobación y mantenimiento

Encargar la comprobación regular del equipo conforme a las normativas nacionales del legislador en materia de prevención de accidentes. Una persona experta debe realizar las tareas de mantenimiento a intervalos regulares conforme a las indicaciones del fabricante de forma que se respeten las normativas y los requerimientos de seguridad existentes. Solo un electricista puede trabajar en la instalación eléctrica. En caso

de duda, póngase en contacto con la sucursal KÄRCHER.

Sustituir el filtro principal

1. Desconecte el equipo.
2. Desenchufar el conector de red.
3. Desbloquee y retire el cabezal de aspiración.
4. Desbloquee y retire el anillo intermedio.
5. Retire el filtro de pliegues en estrella contaminado.
6. Inmediatamente después de retirar el filtro de pliegues en estrella contaminado del equipo, colóquelo en una bolsa y ciérrala herméticamente.
7. Elimine el filtro de pliegues en estrella contaminado de acuerdo con los requisitos legales.
8. Limpie la suciedad en el lado del aire limpio.
9. Compruebe la presencia de daños en el anillo obturador.
10. Coloque el nuevo filtro de pliegues en estrella:
 - a Coloque el filtro de pliegues en estrella sobre el sacudidor de filtros en el anillo intermedio de modo que los elementos sacudidores queden alineados en el centro en las bolsas del filtro.
 - b Coloque el anillo intermedio con el filtro de pliegues en estrella y el sacudidor de filtros en el anillo del filtro.
 - c Bloquee el anillo intermedio.
11. Coloque y bloquee el cabezal de aspiración.

Sustituir la Microflies

1. Desconectar el equipo.
2. Asegure el equipo con los frenos de estacionamiento.

Figura C

3. Tire del asa hacia arriba.
El recipiente de suciedad se desbloquea y se baja.
4. Retire el recipiente de suciedad con el asa del equipo.

Figura D

5. Aflojar las correas de sujeción del recipiente de suciedad.
6. Retirar la parte superior del recipiente de suciedad por el asa.
7. Retirar el elemento de espuma de la parte inferior del recipiente de suciedad.
8. Retirar la cesta del tamiz con la Microvlies.
9. Retirar la Microvlies de la cesta del tamiz.
10. Eliminar la Microvlies conforme a las normativas legales.
11. Introducir la Microvlies nueva.
12. Al insertar la parte superior del recipiente de suciedad, asegurarse de que la bola del flotador se introduce en la guía correspondiente.

⚠ ADVERTENCIA

Manipulación inadecuada al cerrar el recipiente de suciedad

Peligro de aplastamiento

No coloque las manos entre el recipiente de suciedad y el anillo del filtro durante el bloqueo bajo ningún concepto ni las introduzca cerca de la mecánica de elevación. Bloquee el recipiente de suciedad accionando el asa con ambas manos.

Figura E

CUIDADO

Carga estática del recipiente de suciedad

Ignición de polvos

Asegúrese de que la toma de tierra del chasis está en contacto con el recipiente de suciedad.

13. Introducir el recipiente de suciedad en el orden inverso y bloquearlo con el asa.

Ayuda en caso de fallos

⚠ PELIGRO

Arranque involuntario del equipo/descarga eléctrica

El arranque involuntario del motor de aspiración puede provocar lesiones. La tensión de las piezas eléctricas puede causar una descarga eléctrica.

Apagar el equipo y desenchufar el conector de red antes de realizar cualquier trabajo en el equipo.

Todas las pruebas y trabajos en las piezas eléctricas deben ser realizadas por un especialista.

Nota

Si surge un fallo, hay que desconectar el equipo inmediatamente. Antes de la nueva puesta en funcionamiento hay que eliminar el fallo.

Si no se puede solventar el fallo, el servicio de postventa debe comprobar el equipo.

La turbina de aspiración no funciona

1. Comprobar el enchufe y el fusible de la alimentación de corriente.
2. Comprobar el cable de red y el conector de red del equipo.
3. Conectar el equipo.

La potencia de aspiración se reduce

1. Cierre la conexión de aspiración no sellada (véase el capítulo *Cierre de la conexión de aspiración*).
2. Elimine las obstrucciones de la boquilla aspiradora, del tubo de aspiración o de la manguera de aspiración.
3. Compruebe que el cabezal de aspiración y el recipiente de suciedad están bien ajustados.
4. Vacíe el recipiente de suciedad (véase el capítulo *Vaciar el recipiente de suciedad*).
5. Compruebe el asiento del filtro y corrija-lo en caso necesario.
6. Colocar el filtro principal (véase el capítulo *Sustituir el filtro principal*).
7. Sustituir la Microflies (véase el capítulo *Sustituir la Microflies*).
8. Comprobar el estado del líquido inerte.
 - a Comprobar el nivel de llenado del líquido inerte, rellenar líquido inerte si es necesario (véase el capítulo *Llenar el recipiente de suciedad con líquido inerte*)

- b Comprobar la calidad del líquido inerte, sustituir el líquido inerte si es necesario (véase el capítulo *Vaciar el líquido inerte del recipiente de suciedad* y el capítulo *Llenar el recipiente de suciedad con líquido inerte*).

Potencia de aspiración no disponible

La parada mecánica interrumpe el caudal porque hay muy poco líquido inerte en el recipiente de suciedad.

1. Rellenar el líquido inerte, (véase el capítulo *Llenar el recipiente de suciedad con líquido inerte*).

Salida de polvo durante la aspiración

1. Comprobar el asiento del recipiente de suciedad.
2. Compruebe el asiento del filtro y corrija-lo en caso necesario.
3. Colocar el filtro principal (véase el capítulo *Sustituir el filtro principal*).
4. Si se utiliza el equipo con separador húmedo, rellenar el líquido inerte (véase el capítulo *Llenar el recipiente de suciedad con líquido inerte*).

Eliminación de residuos

El equipo debe eliminarse al final de su vida útil de acuerdo con las prescripciones legales.

Garantía

En cada país se aplican las condiciones de garantía indicadas por nuestra compañía distribuidora autorizada. Subsana-mos cualquier fallo en su equipo de forma gratuita dentro del plazo de garantía siempre que la causa se deba a un fallo de fabricación o material. En caso de garantía, póngase en contacto con su distribuidor o con el servicio de posventa autorizado más próximo presentando la factura de compra. (Dirección en el reverso)

Encontrará más información sobre la garantía (si está disponible) en el área de servicio de su página web local de Kärcher en "Downloads".

Datos técnicos

Conexión eléctrica

Tensión de red	V	220-240
Fase	~	1
Frecuencia de red	Hz	50-60
Potencia nominal	W	2100
Potencia máxima	W	2400
Tipo de protección		IPX4
Clase de protección		I*
Impedancia de red máx. admisible	Ω	0.195+ j0.122

Peso y dimensiones

Peso de servicio típico	kg	108
Longitud x anchura x altura	mm	1020 x 680 x 1490
Superficie de filtrado	m ²	2,24

Condiciones ambientales

Temperatura de almacenamiento	°C	-10-40
-------------------------------	----	--------

Datos de potencia del equipo

Volumen del recipiente	l	60
Volumen del recipiente de líquido inerte	l	20
Volumen del recipiente de material de aspiración	l	8
Vacío (con válvula de alivio de presión)	kPa	25,4
Volumen de aire	l/s	2x 74
Conexión de la manguera de aspiración		DN70
Ancho nominal de la manguera de aspiración		DN40/ 50
Referencia de pedido del filtro		9.439- 542.0

Valores calculados conforme a EN 60335-2-69

Nivel de vibraciones mano-brazo m/s^2 <2,5

Inseguridad K m/s^2 0,2

Nivel de presión acústica $dB(A)$ 79

L_{pA}

Inseguridad K_{pA} $dB(A)$ 2

Cable de red

Tipo H07R
N-F
3G1,5
 mm^2

Referencia 6.650-035.0

Longitud del cable m 10

* con elementos de la disposición de la clase de protección II

Reservado el derecho de realizar modificaciones técnicas.

Declaración de conformidad UE

Por la presente declaramos que la máquina designada a continuación cumple, en lo que respecta a su diseño y tipo constructivo así como a la versión puesta a la venta por nosotros, las normas básicas de seguridad y sobre la salud que figuran en las directivas comunitarias correspondientes. Si se producen modificaciones no acordadas en la máquina, esta declaración pierde su validez.

Producto: Aspirador en seco

Producto: Aspirador en seco y húmedo

Tipo: 9.990-xxx

Directivas UE aplicables

2006/42/CE (+2009/127/CE)

2014/30/UE

2011/65/UE

Normas armonizadas aplicadas

EN 60335-1

EN 60335-2-69

EN 55014-1: 2017 + A11: 2020

EN 55014-2: 2015

EN IEC 61000-3-2: 2019

EN 61000-3-3: 2013 + A1: 2019

EN 61000-3-11: 2000

EN 62233: 2008

EN IEC 63000: 2018

Normas no armonizadas aplicadas

IEC 60335-1

IEC 60335-2-69

Normas nacionales aplicadas

-

Los abajo firmantes actúan en nombre y con la autorización de la dirección.

T. Wahl
Managing Director

A. Haag
Director R&D

Responsable de documentación:

A. Haag

Kärcher Industrial Vacuuming GmbH

Robert-Bosch-Straße 4-8

73550 Waldstetten (Alemania)

Tel.: +49 7171 94888-0

Fax: +49 7171 94888528

Waldstetten, 24/04/01

Índice

Indicações gerais	70
Avisos de segurança	71
Utilização prevista	72
Proteção do meio ambiente	73
Acessórios e peças sobressalentes ...	73
Volume do fornecimento	73
Descrição do aparelho	73
Símbolos no aparelho	74
Arranque	74
Operação	76
Transporte	79
Armazenamento	79
Conservação e manutenção	79
Ajuda em caso de avarias	81
Recolha	82
Garantia	82
Dados técnicos	82
Declaração de conformidade UE	83

Indicações gerais



Antes da primeira utilização do seu aparelho, leia este manual de instruções original, depois disso, proceda de acordo com o mesmo e guarde-o pa-

ra uso posterior ou para proprietários futuros.

- Ler atentamente os avisos de segurança do n.º 5.956-249.0 antes do primeiro arranque.
- A não observância do manual de instruções e dos avisos de segurança pode originar danos no aparelho e perigo para o operador e terceiros.
- Em caso de danos de transporte, informar imediatamente o distribuidor.

Avisos de segurança

Níveis de perigo

△ **PERIGO**

- Aviso de um perigo iminente, que pode provocar ferimentos graves ou morte.

△ **ATENÇÃO**

- Aviso de uma possível situação de perigo, que pode provocar ferimentos graves ou morte.

△ **CUIDADO**

- Aviso de uma possível situação de perigo, que pode provocar ferimentos ligeiros.

ADVERTÊNCIA

- Aviso de uma possível situação de perigo, que pode provocar danos materiais.

Indicações gerais de segurança

△ **PERIGO** ● O manuseamento do aparelho e das substâncias para as quais deve ser utilizado, incluindo o processo seguro de eliminação do material recolhido, deve estar exclusivamente a cargo de pessoal com formação adequada. ● Se o ar de exaustão for reconduzido para o compartimento, deve haver uma taxa de ventilação de ar L suficiente nesse compartimento. Para respeitar os valores-limite exigidos, o caudal volúmico reconduzido deve corresponder, no máximo, a 50% do volume de ar puro (volume no compartimento V_R x taxa de ventilação de ar L_W). Sem medidas de ventilação, aplica-se: $L_W = 1h^{-1}$. ● Este aparelho contém pó perigoso para a saúde. Os processos de esvaziamento e manutenção, incluindo a remoção do recipiente colector de pó, só podem ser efectuados por

profissionais experientes envergando equipamento de protecção adequado. ● Não utilize o aparelho sem o sistema de filtração completo. ● Respeite as normas de segurança aplicáveis relativas aos materiais a tratar. ● A recolha simultânea de diferentes poeiras combustíveis no recipiente colector pode levar a incêndios ou explosão. ● Assegure-se de que o depósito de líquido é abastecido do líquido correcto para a recolha de pó metálico, a fim de evitar reacções perigosas. Para evitar a formação de hidrogénio gasoso com pó metálico, recomenda-se a utilização de óleo em vez de água.

△ **ATENÇÃO** ● Não deve instalar ou operar o aparelho em áreas com risco de explosão de pó ou de gás. Uma atmosfera explosiva de pó no interior do aparelho é permitida apenas na frente do filtro. Atmosferas explosivas de gás são proibidas dentro do dispositivo. ● O aparelho não é adequado para a sucção e aspiração de fluidos inflamáveis (inflamáveis, facilmente inflamáveis e muito inflamáveis, em conformidade com a Directiva relativa às substâncias perigosas 67/548/CEE) (ponto de inflamação inferior a 55 °C), bem como misturas de poeiras inflamáveis com líquidos igualmente inflamáveis. ● O aparelho não é adequado para aspirar fontes de ignição e pós com uma temperatura de incandescência ≤ 190 °C. ● Antes de cada arranque, verifique se as linhas de ligação equipotencial (fio-terra) estão ligadas. ● O aparelho não pode ser utilizado nem estar armazenado ao ar livre em condições de humidade. ● Para um posicionamento seguro do aparelho, accione o travão de estacionamento no rolete de direcção. Se o travão de estacionamento não for accionado, o dispositivo pode entrar em movimento descontrolado. ● Apenas encha o depósito de líquido com os líquidos recomendados pelo fabricante.

△ **CUIDADO** ● Durante pausas mais longas e após a sua utilização, desligue o aparelho nos interruptores do aparelho e retire a ficha de rede.

ADVERTÊNCIA • Utilize o aparelho apenas em espaços interiores. • Perigo de esmagamento! Utilize luvas para retirar ou colocar a cabeça de aspiração, o elemento filtrante ou o recipiente colector. • Perigo de danos! Nunca aspire sem o filtro ou com o filtro danificado. • Utilize sapatos de segurança para operar o aparelho. • Desloque o aparelho apenas à velocidade da passada e, se necessário, com duas pessoas em caminhos íngremes. • Certifique-se de que não sai pó ao trocar a peça de acessório. • Durante a operação normal, as temperaturas de superfície podem atingir os 135 °C. • Evite dobrar a unidade da mangueira de aspiração. • Faça regularmente uma inspeção visual das mangueiras. • Implemente medidas preventivas adequadas para remoção, manuseamento, armazenamento e eliminação de lamas, tais como a mistura com líquidos inertes de acordo com as prescrições locais. • O hidrogénio gasoso é inflamável e pode ser produzido pela recolha de certos materiais, tais como alumínio, magnésio, etc. A válvula impede a acumulação de hidrogénio gasoso no interior do depósito de líquido. Limpe e inspeccione regularmente a válvula e verifique se há sinais de danos. • Assegure a ventilação adequada do local de instalação, a fim de reduzir a concentração de hidrogénio. • Esvazie o recipiente de sujidade após cada utilização e quando o mesmo estiver cheio de lama, a fim de reduzir a formação de hidrogénio gasoso.

Ligação eléctrica

O aparelho só pode ser conectado a uma ligação eléctrica estabelecida por um técnico de instalação eléctrica em conformidade com a IEC 60364. Para informações sobre valores de ligação, consultar *Dados técnicos e placa de características*.

⚠ PERIGO

Perigo de choque eléctrico

Perigo de vida

Não danifique os cabos de ligação eléctrica, por ex., passando por cima, esmagando ou puxando.

Proteja o cabo contra calor, óleo e arestas vivas.

Verifique o cabo de ligação à rede do aparelho antes de cada operação. Não opere o aparelho com um cabo danificado. Provedência a substituição do cabo danificado é substituído por um técnico electricista.

Comportamento em caso de emergência

⚠ PERIGO

Perigo de ferimentos e danos em caso de curto-circuito ou de outras falhas eléctricas

Perigo de choque eléctrico, perigo de queimaduras

Desligue o aparelho e retire a ficha de rede.

Comportamento em caso de rutura do filtrofuga:

1. Desligar imediatamente o aparelho.
O aparelho não pode continuar a operar.
2. Substituir o filtro.

Utilização prevista

O aparelho é adequado para:

- Limpeza a húmido e a seco do chão e das superfícies de paredes
- Aspiração de poeiras secas, inflamáveis, depositadas e perigosas para a saúde; classe de pó M de acordo com a norma EN 60335-2-69
- Aspiração de substâncias não explosivas
- Aspiração de poeiras combustíveis de todas as classes de explosão de pó
- Aspiração de poeiras e sujidade em elevadas quantidades
- Aspiração de poeiras inflamáveis de uma zona 22, se o aparelho estiver instalado fora de áreas potencialmente explosivas
- Aspiração de substâncias húmidas e líquidas
- Aspiração das seguintes substâncias apenas com a utilização de líquido inerte:
 - Poeiras de titânio
 - Poeiras explosivas e condutoras
 - Pó ou poeiras de magnésio

– Poeiras de condensado e pós metálicos explosivos do fabrico de aditivos (impressão 3D)

- Utilização industrial, por exemplo, em áreas de armazenamento e fabrico
- Utilização profissional, por exemplo, em hotéis, escolas, hospitais, fábricas, lojas, escritórios e agências imobiliárias.

Se existir uma zona Ex classificada no local de instalação do aparelho, é necessário utilizar um aparelho Ex adequado.

O funcionamento perfeito do aparelho só é assegurado pelos diâmetros nominais DN40 e DN50 da mangueira de aspiração. Qualquer outra utilização é considerada inadequada.

O aparelho não é adequado para:

- Aspiração de fontes de ignição e de poeiras com uma temperatura de incandescência $\leq 190\text{ }^{\circ}\text{C}$
- Aspiração de substâncias explosivas ou equivalentes no sentido do artigo 1.º da lei alemã relativa às substâncias explosivas (SprengG), misturas explosivas de vapor de ar
- Aspiração de misturas de líquidos inflamáveis e poeiras inflamáveis
- Aspiração de partículas incandescentes ou quentes; caso contrário, tal pode provocar um incêndio ou uma explosão
- Aspiração de substâncias tóxicas
- Ligação a uma máquina que liberte pó

Proteção do meio ambiente



Os materiais de empacotamento são recicláveis. Elimine as embalagens de acordo com os regulamentos ambientais.



Os aparelhos elétricos e eletrónicos contêm materiais recicláveis de valor e, com frequência, componentes como baterias, acumuladores ou óleo que, em caso de manipulação ou recolha errada, podem representar um potencial perigo para a saúde humana e para o ambiente. Estes componentes são necessários para o bom funcionamento do aparelho. Os aparelhos que apresentem este símbolo não devem ser recolhidos no lixo doméstico.

Avisos relativos a ingredientes (REACH)

Pode encontrar informações actualizadas acerca dos ingredientes em: www.kaercher.de/REACH

Acessórios e peças sobressalentes

⚠ PERIGO

Risco de explosão devido a acessórios não aprovados

Use apenas acessórios aprovados pelo fabricante e marcados com o adesivo Ex para uso com o tipo 22.

Ao utilizar apenas acessórios originais e peças sobressalentes originais, garante uma utilização segura e o bom funcionamento do aparelho.

Informações acerca de acessórios e peças sobressalentes disponíveis em www.kaercher.com.

Aviso

O volume do fornecimento não inclui acessórios. Os acessórios devem ser encomendados separadamente, dependendo da aplicação.

Volume do fornecimento

Ao abrir a embalagem, confirme a integridade do conteúdo. Em caso de danos de transporte, notifique o seu distribuidor.

Descrição do aparelho

Figuras, ver página de gráficos

Figura A

- ① Chassis
- ② Roletos de direcção com travão de estacionamento
- ③ Correias de aperto no recipiente de sujidade
- ④ Recipiente de sujidade
- ⑤ Anel do filtro
- ⑥ Braçadeira para cabo
- ⑦ Suporte do tubo de aspiração
- ⑧ Bloqueio do anel intermédio
- ⑨ Anel intermédio
- ⑩ Placa de características
- ⑪ Cabo de rede
- ⑫ Braçadeira para cabo
- ⑬ Pega de transporte
- ⑭ Pega do recipiente de sujidade

- 15 Suporte de aspiração sem separador húmido
- 16 Suporte do bocal para pavimentos
- 17 Manómetro
- 18 Alavanca de avanço
- 19 Alavanca da limpeza do filtro
- 20 Interruptor do aparelho da turbina de aspiração 2
- 21 Interruptor do aparelho da turbina de aspiração 1
- 22 Cabeça de aspiração
- 23 Bloqueio da cabeça de aspiração
- 24 Vibrador de filtro
- 25 Anel de vedação
- 26 Filtro
- 27 Corte mecânico
- 28 Suporte de aspiração com separador húmido
- 29 Válvula de purga
- 30 Espuma do filtro
- 31 Microvelo
- 32 Cesto do filtro
- 33 Mangueira de nível de enchimento
- 34 Válvula esférica

Símbolos no aparelho



O aparelho é adequado para a aspiração de poeiras até à classe de pó M.

⚠ ATENÇÃO

Danos na pele, pulmões e olhos

Formação de pó fino em trabalhos de esvaziamento e de manutenção e recolha
Utilize o equipamento de protecção prescrito enquanto realizar trabalhos de esvaziamento e de manutenção, incluindo a recolha do depósito colectador de pó.



O aparelho é adequado para aspiração de poeiras inflamáveis, local de instalação fora da zona 22.

ADVERTÊNCIA: Este aparelho não pode ser instalado em nenhuma zona 22. Se existir uma zona 22, é necessário utilizar um aparelho para áreas explosivas.



DN 40	MAX	XX,X kPa/ XX,X mbar
DN 50	MAX	XX,X kPa/ XX,X mbar
DN 70	MAX	XX,X kPa/ XX,X mbar

O autocolante apresenta os valores para a subpressão máx. em relação ao corte transversal da mangueira de aspiração utilizado. O valor actual pode ser lido no manómetro. Ver o capítulo *Ler o caudal volumico mínimo* para conhecer os valores aplicáveis a este aparelho. Caso não seja alcançado este valor, o filtro deve ser substituído (consultar o capítulo *Substituir o filtro principal*). Os vários cortes transversais da mangueira de aspiração permitem a adaptação a diferentes cortes transversais de ligação das peças de acessórios.



Microvelo
(N.º de encomenda 9.990-103.0)



Filtro principal
(N.º de encomenda 9.439-542.0)

Arranque

⚠ ATENÇÃO

Linha de ligação equipotencial mal ligada

Choque eléctrico

Antes de cada arranque, verifique se a linha de ligação equipotencial (fio-terra) está ligada.

⚠ ATENÇÃO

Perigo devido a pó nocivo para a saúde *Doenças das vias respiratórias devido a inalação de pó.*

Não aspire sem o elemento filtrante, pois a elevada emissão de pó fino constitui um perigo para a saúde.

⚠ **ATENÇÃO**

Manuseamento incorreto ao bloquear o recipiente de sujidade

Perigo de esmagamento

Durante o bloqueio, nunca manter as mãos entre o recipiente de sujidade e o anel do filtro nem colocá-las na proximidade da mecânica de elevação.

Bloquear o recipiente de sujidade acionando a pega com ambas as mãos.

ADVERTÊNCIA

Falta um elemento filtrante

Danos na turbina de aspiração

Não aspirar sem um elemento filtrante.

ADVERTÊNCIA

Carga estática do recipiente de sujidade

Ignição de poeiras

Certifique-se de que a ligação à terra no chassis está em contacto com o recipiente de sujidade.

1. Colocar o aparelho na posição de trabalho.
2. Fixar o aparelho com os travões de parqueamento.
3. Assegurar-se de que a cabeça de aspiração está inserida correctamente.
4. Encher o recipiente de sujidade com água ou óleo (ref.ª 9.990-272.0) até à marcação (consultar o capítulo *Encher o recipiente de sujidade com líquido inerte*).
5. Ligar o terminal de terra à ligação equipotencial externa.
6. Remover o tampão de fecho no recipiente coletor (consultar o capítulo *Escolher a conexão de aspiração*).
7. Ligar a mangueira de aspiração à conexão de aspiração.
8. Assegurar que a conexão de aspiração no anel do filtro está bem vedada com um tampão de fecho (consultar o capítulo *Fechar a conexão de aspiração*).
9. Verificar o nível de enchimento do recipiente de sujidade (consultar o capítulo *Verificar o nível de enchimento do recipiente de sujidade*).
10. Se necessário, esvaziar o recipiente de sujidade (consultar o capítulo *Esvaziar o recipiente de sujidade*).

11. Inserir o acessório desejado (não incluído no volume do fornecimento) na mangueira de aspiração.

12. Assegurar-se de que o recipiente de sujidade está inserido correctamente.

Escolher a conexão de aspiração

O aparelho está equipado com 2 suportes de aspiração.

- Suporte de aspiração no recipiente de sujidade
 - Aspiração de sólidos com separador húmido: Pó fino, poeiras

O recipiente de sujidade com função de separação húmida deve ser abastecido com o líquido inerte, água ou óleo. Recomenda-se óleo com a ref.ª 9.990-272.0.

- Suporte de aspiração no anel do filtro
No caso da utilização prevista, está bem vedado com um tampão de fecho.

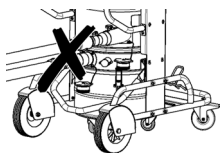

Não ligar duas mangueiras de aspiração ao aspirador ao mesmo tempo. No caso da utilização prevista, só pode ser utilizado o suporte de aspiração inferior.

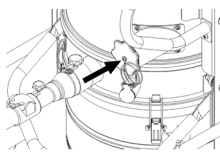

No caso da utilização do separador húmido, o suporte de aspiração superior deve estar bem vedado.

Fechar a conexão de aspiração

⚠ **ATENÇÃO**

Perigo de ferimentos

Danos na pele, pulmões e olhos devido a pó fino

Após remover a mangueira de aspiração, é necessário fechar a conexão de aspiração com o tampão de fecho.

Figura B

1. Inserir o tampão de fecho com precisão na conexão de aspiração.
2. Introduzir o tampão de fecho até ao batente.

3. Rodar o tampão de fecho para a direita até a conexão de aspiração estar firmemente fechada.

Encher o recipiente de sujidade com líquido inerte

Se o recipiente de sujidade for utilizado com um separador húmido, o recipiente de sujidade deve ser abastecido com líquido inerte antes do arranque.

⚠ ATENÇÃO

Peças móveis

Perigo de esmagamento

Tenha cuidado com as peças móveis ao remover ou inserir a parte superior do recipiente de sujidade.

1. Fixar o aparelho com os travões de parqueamento.

Figura C

2. Puxar a pega para cima.

O recipiente de sujidade é desbloqueado e baixado.

3. Retirar o recipiente de sujidade do aparelho puxando pela pega.

Figura D

4. Soltar as correias de aperto no recipiente de sujidade.

5. Retirar a parte superior do recipiente de sujidade pela pega.

6. Encher o recipiente de sujidade com o líquido inerte, água ou óleo, até que o nível de enchimento atinja a marcação na indicação do nível de enchimento.

7. Ao inserir a parte superior do recipiente de sujidade, assegurar que a bola flutuadora é inserida na guia correspondente.

⚠ ATENÇÃO

Manuseamento incorreto ao bloquear o recipiente de sujidade

Perigo de esmagamento

Durante o bloqueio, nunca manter as mãos entre o recipiente de sujidade e o anel do filtro nem colocá-las na proximidade da mecânica de elevação.

Bloquear o recipiente de sujidade acionando a pega com ambas as mãos.

Figura E

ADVERTÊNCIA

Carga estática do recipiente de sujidade

Ignição de poeiras

Certifique-se de que a ligação à terra no chassis está em contacto com o recipiente de sujidade.

8. Inserir o recipiente de sujidade na sequência inversa e bloquear com a pega.

Verificar o nível de enchimento do recipiente de sujidade

O recipiente de sujidade deve ser esvaziado quando estiver cheio até à marcação. O aparelho não se desliga automaticamente quando a altura máxima de enchimento é excedida.

1. Verificar regularmente o nível de enchimento do recipiente de sujidade.
2. Assegurar que não são aspirados mais de 8 litros de material durante a aspiração.

Operação

⚠ PERIGO

Aspiração de pó metálico explosivo e condutor sem líquido inerte

Risco de explosão, geração de calor

Nunca aspire material explosivo e condutor sem líquido inerte.

⚠ ATENÇÃO

Perigo devido a pó nocivo para a saúde

Doenças das vias respiratórias devido a inalação de pó.

Não aspire sem ambos os elementos filtrantes, pois a elevada emissão de pó fino constitui um perigo para a saúde.

Antes de cada utilização, verifique se ambos os elementos filtrantes estão correctamente instalados.

ADVERTÊNCIA

Perigo devido à entrada de pó fino

Perigo de danos na turbina de aspiração.

Ao aspirar, nunca retire o elemento do filtro principal.

ADVERTÊNCIA

Líquido inerte em falta

Danos no separador húmido

Nunca aspire sem líquido inerte, ao utilizar o suporte de aspiração no separador húmido.

Ligar o aparelho

1. Ligar a ficha de rede à tomada.
2. Ligar o aparelho nos interruptores do aparelho da turbina de aspiração.

Aviso

Ligue e desligue as turbinas de aspiração sempre sucessivamente. Para o funcionamento correto do manómetro para monitorizar o caudal volúmico mínimo, é necessário que todas as turbinas de aspiração estejam ligadas.

Aviso

Na maioria das aplicações é suficiente que aspire com 1 turbina de aspiração. Se necessário, ligue a 2.ª turbina de aspiração. No entanto, não opere a unidade com ambas as turbinas de aspiração durante mais de 15 min. Isto pode fazer com que demasiado ar húmido molhe prematuramente o filtro principal. Se necessário, deixe o filtro principal secar ou substitua-o (consultar o capítulo *Substituir o filtro principal*).

3. Iniciar o processo de aspiração.

Realizar o processo de aspiração

1. Verificar com frequência o nível de enchimento do recipiente de sujidade, uma vez que o aparelho não desliga automaticamente ao aspirar.

Aviso

O aparelho está equipado com uma monitorização mecânica. Esta monitorização interrompe a corrente de ar quando o líquido inerte se encontra abaixo do nível de enchimento mínimo. Reabasteça com líquido inerte para continuar o processo de aspiração (consultar o capítulo *Encher o recipiente de sujidade com líquido inerte*).

2. Assegurar que não são aspirados mais de 8 litros de material durante a aspiração.
3. Se necessário, esvaziar o recipiente de sujidade (consultar o capítulo *Esvaziar o recipiente de sujidade*).
4. Se necessário, substituir o filtro principal (consultar o capítulo *Substituir o filtro principal*).

Aviso

Se o recipiente de sujidade estiver cheio com um líquido inerte, poderá fluir ar húmido através do filtro principal durante a aspiração e deixá-lo húmido. Após o processo de aspiração, verifique se o filtro principal está húmido. Se necessário, deixe o filtro principal secar ou substitua-o (consultar o capítulo *Substituir o filtro principal*).

Ler o caudal volúmico mínimo

Na parte da frente do aparelho encontra-se um manómetro que indica a subpressão de aspiração no interior do aparelho. Se a subpressão máxima (consultar tabela) for atingida, o filtro principal deve ser substituído (consultar o capítulo *Substituir o filtro principal*). Este valor depende da potência do aparelho e da mangueira de aspiração usada. Se a subpressão não for significativamente reduzida através da substituição do filtro, deve existir outro problema (consultar o capítulo *Ajuda em caso de avarias*).

ADVERTÊNCIA

Exceder a subpressão máxima

Perda de sucção

Se o valor especificado for excedido, a velocidade do ar cai abaixo de 20 m/s. Substitua o filtro.

Diâmetro nominal da mangueira de aspiração	Subpressão máxima
DN40	16,4 kPa (164 mbar)
DN50	12,9 kPa (129 mbar)
DN70	---

Desligar o aparelho

1. Desligar o aparelho nos interruptores do aparelho da turbina de aspiração.
2. Retirar a ficha de rede.
3. Desligar o terminal de terra da ligação equipotencial externa.

Após cada operação

1. Desmontar os acessórios.
2. Fechar a conexão de aspiração (consultar o capítulo *Fechar a conexão de aspiração*).

- Desmontar os acessórios e, em caso de necessidade, lavar com água e deixar secar.
- Esvaziar o recipiente de sujidade (consultar o capítulo *Esvaziar o recipiente de sujidade*).
- Aspirar o interior e o exterior do aparelho e limpar com um pano húmido.

Esvaziar o recipiente de sujidade

O recipiente de sujidade deve ser esvaziado quando necessário e após cada utilização.

A abertura de entrada ou a mangueira de aspiração estão fechadas.

Verificar com frequência o nível de enchimento do recipiente de sujidade, uma vez que o aparelho não desliga automaticamente ao aspirar.

- Desligar o aparelho.
- Fixar o aparelho com os travões de estacionamento.

Figura C

- Puxar a pega para cima.
O recipiente de sujidade é desbloqueado e baixado.
- Retirar o recipiente de sujidade do aparelho puxando pela pega.

Figura D

- Soltar as correias de aperto no recipiente de sujidade.
- Retirar a parte superior do recipiente de sujidade pela pega.
- Remover o elemento de espuma da parte inferior do recipiente de sujidade.
- Retirar o cesto do filtro com o microvelo.
- Retirar o microvelo do cesto do filtro.
- Eliminar o microvelo em conformidade com as normas legais.
- Se necessário, drenar o líquido inerte do recipiente de sujidade (consultar o capítulo *Drenar o líquido inerte do recipiente de sujidade*).

Aviso

Pode usar o líquido inerte várias vezes, se necessário.

- Ao inserir a parte superior do recipiente de sujidade, assegurar que a bola flutuadora é inserida na guia correspondente.

⚠ ATENÇÃO

Manuseamento incorreto ao bloquear o recipiente de sujidade

Perigo de esmagamento

Durante o bloqueio, nunca manter as mãos entre o recipiente de sujidade e o anel do filtro nem colocá-las na proximidade da mecânica de elevação.

Bloquear o recipiente de sujidade acionando a pega com ambas as mãos.

Figura E

ADVERTÊNCIA

Carga estática do recipiente de sujidade

Ignicção de poeiras

Certifique-se de que a ligação à terra no chassis está em contacto com o recipiente de sujidade.

- Inserir o recipiente de sujidade na sequência inversa e bloquear com a pega.

Drenar o líquido inerte do recipiente de sujidade

- Desligar o aparelho.
- Fixar o aparelho com os travões de estacionamento.
- Fechar a conexão de aspiração (consultar o capítulo *Fechar a conexão de aspiração*).

Figura C

- Puxar a pega para cima.
O recipiente de sujidade é desbloqueado e baixado.
- Retirar o recipiente de sujidade do aparelho puxando pela pega.

Figura F

- Rodar a alavanca da válvula esférica 90°.
- Quando o recipiente colector estiver completamente vazio, rodar a alavanca para a posição de saída.

⚠ ATENÇÃO

Manuseamento incorreto ao bloquear o recipiente de sujidade

Perigo de esmagamento

Durante o bloqueio, nunca manter as mãos entre o recipiente de sujidade e o anel do filtro nem colocá-las na proximidade da mecânica de elevação.

Bloquear o recipiente de sujidade acionando a pega com ambas as mãos.

Figura E

ADVERTÊNCIA

Carga estática do recipiente de sujidade

Ignição de poeiras

Certifique-se de que a ligação à terra no chassis está em contacto com o recipiente de sujidade.

8. Inserir o recipiente de sujidade e bloquear com a pega.

Limpar o aparelho

⚠ **ATENÇÃO**

Recolha inadequada de efluentes

Poluição do meio ambiente

Respeite as normas locais para o tratamento de efluentes.

1. Aspirar o interior e o exterior do aparelho e limpar com um pano húmido. Ao aspirar o aparelho, utilizar um aspirador com a mesma classificação ou melhor.
2. Se for necessário, lavar os acessórios (não incluídos no volume do fornecimento) com água e deixar secar.

Armazenar o aparelho

1. Enrolar o cabo de ligação à rede à volta da braçadeira para cabo.
2. Guardar o aparelho num lugar seco e proteger contra utilização não autorizada.

Transporte

⚠ **CUIDADO**

Não observância do peso

Perigo de ferimentos e danos

Considere o peso do aparelho ao transportá-lo.

O recipiente de sujidade está esvaziado.

1. Para um transporte sem pó, fechar ambas as conexões de aspiração (consultar o capítulo *Fechar a conexão de aspiração*).
2. Soltar os travões de estacionamento e empurrar o aparelho pela alavanca de avanço.
3. Para carregar o aparelho, agarrá-lo pelo chassis e pela alavanca de avanço.

4. Ao transportar o aparelho em veículos, protegê-lo contra deslizos e quedas.

Armazenamento

⚠ **CUIDADO**

Não observância do peso

Perigo de ferimentos e danos

Considere o peso do aparelho para o respectivo armazenamento.

O recipiente de sujidade está esvaziado.

1. Armazenar o aparelho apenas no interior.

Conservação e manutenção

⚠ **PERIGO**

Arranque involuntário do aparelho, contacto com peças sob tensão

Perigo de ferimentos, choque eléctrico

Desligue o aparelho antes de realizar trabalhos no mesmo.

Retire a ficha de rede.

⚠ **PERIGO**

Perigo devido a pó nocivo para a saúde

Doenças das vias respiratórias devido a inalação de pó.

Durante os trabalhos de manutenção

(p. ex. substituição de filtro) use uma máscara respiratória P2 ou superior e vestuário descartável.

⚠ **ATENÇÃO**

Perigo devido a pó nocivo para a saúde

Doenças das vias respiratórias devido a inalação de pó.

As unidades de segurança para prevenção de perigos têm de ser verificadas pelo fabricante ou por uma pessoa qualificada, pelo menos uma vez por ano, quanto ao perfeito funcionamento dos elementos técnicos de segurança, p. ex. estanqueidade do aparelho, dano no filtro, funcionamento dos dispositivos de controlo.

ADVERTÊNCIA

Produtos de conservação com silicone

Podem atacar as peças de plástico.

Não utilizar produtos de conservação com silicone para limpeza.

As máquinas de remoção de pó são unidades de segurança cujo objetivo é prevenir ou eliminar perigos, na aceção de BGV A1.

- Para a manutenção pelo utilizador, o aparelho deve ser desmontado, limpo e sujeito a manutenção, até onde for possível, sem que tal resulte num perigo para o pessoal responsável pela manutenção e para terceiros. Medidas preventivas adequadas incluem descontaminar antes de proceder à desmontagem, providenciar a ventilação forçada filtrada localmente onde o aparelho será desmontado, bem como a limpeza da superfície de manutenção e a proteção adequada do pessoal.
 - O exterior do aparelho deve ser descontaminado através da aspiração de pó, devendo também ser bem limpo ou coberto com vedante, antes de ser removido da área de perigo. Todas as peças do aparelho devem ser consideradas contaminadas se tiverem sido recolhidas de áreas de perigo. Devem ser tomadas medidas adequadas, para evitar que o pó se disperse.
 - Durante a realização dos trabalhos de reparação e de manutenção, todos os objetos contaminados que não possam ser limpos de forma satisfatória devem ser descartados. Tais objectos devem ser eliminados em sacos impermeáveis, em conformidade com as normas em vigor relativas à eliminação de tais resíduos.
 - Para o transporte e manutenção do aparelho, fechar os suportes de aspiração com o tampão de fecho.
1. Tenha em atenção que os trabalhos de manutenção e conservação simples podem ser realizados pelo próprio utilizador.
 2. Limpe regularmente a superfície do aparelho e a parte interna do depósito com um pano húmido.
 3. Faça regularmente uma inspeção visual das mangueiras quanto a bloqueios.

Trabalhos de verificação e manutenção

Proceder à verificação regular do aparelho em conformidade com as respectivas prescrições nacionais do legislador para prevenção de acidentes. Os trabalhos de manutenção devem ser realizados com regularidade por uma pessoa qualificada segundo indicação do fabricante, devendo ser observadas as normas e requisitos de segurança existentes. Os trabalhos no equipamento eléctrico só podem ser realizados por um técnico electricista. Em caso de dúvida, entre em contacto com a filial KÄRCHER.

Substituir o filtro principal

1. Desligar o aparelho.
2. Retirar a ficha de rede.
3. Desbloquear e retirar a cabeça de aspiração.
4. Desbloquear e retirar o anel intermédio.
5. Extrair o filtro de pregas estrela contaminado.
6. Imediatamente após remover o filtro de pregas estrela contaminado do aparelho, colocá-lo num saco e fechar bem o saco.
7. Eliminar o filtro de pregas estrela contaminado de acordo com os requisitos legais.
8. Remover a sujidade no lado do ar limpo.
9. Verificar o anel de vedação quanto a danos.
10. Colocar o novo filtro de pregas estrela:
 - a Puxar o filtro de pregas estrela por cima do vibrador de filtro no anel intermédio, de forma que os elementos vibratórios fiquem alinhados ao centro nas bolsas do filtro.
 - b Colocar o anel intermédio com o filtro de pregas estrela e o vibrador de filtro no anel do filtro.
 - c Bloquear o anel intermédio.
11. Colocar e bloquear a cabeça de aspiração.

Substituir o microvelo

1. Desligar o aparelho.
2. Fixar o aparelho com os travões de par-queamento.

Figura C

3. Puxar a pega para cima.
O recipiente de sujidade é desbloquea-do e baixado.
4. Retirar o recipiente de sujidade do apa-relho puxando pela pega.

Figura D

5. Soltar as correias de aperto no recipien-te de sujidade.
6. Retirar a parte superior do recipiente de sujidade pela pega.
7. Remover o elemento de espuma da par-te inferior do recipiente de sujidade.
8. Retirar o cesto do filtro com o microvelo.
9. Retirar o microvelo do cesto do filtro.
10. Eliminar o microvelo em conformidade com as normas legais.
11. Inserir o novo microvelo.
12. Ao inserir a parte superior do recipiente de sujidade, assegurar que a bola flu-tuadora é inserida na guia correspon-dente.

⚠ ATENÇÃO

Manuseamento incorreto ao bloquear o recipiente de sujidade

Perigo de esmagamento

Durante o bloqueio, nunca manter as mãos entre o recipiente de sujidade e o anel do filtro nem colocá-las na proximidade da mecânica de elevação.

Bloquear o recipiente de sujidade acionan-do a pega com ambas as mãos.

Figura E

ADVERTÊNCIA

Carga estática do recipiente de sujidade

Ignição de poeiras

Certifique-se de que a ligação à terra no chassis está em contacto com o recipiente de sujidade.

13. Inserir o recipiente de sujidade na se-quência inversa e bloquear com a pega.

Ajuda em caso de avarias

⚠ PERIGO

Arranque inadvertido do aparelho/cho-que eléctrico

O arranque inadvertido da turbina de aspi-ração pode resultar em ferimentos. A ten-são em componentes eléctricos pode resultar em choque eléctrico.

Desligue o aparelho antes de realizar tra-balhos no mesmo e retire a ficha de rede. Todas as verificações e trabalhos em pe-ças eléctricas devem ser realizados por um técnico.

Aviso

Se ocorrer uma avaria, o aparelho tem de ser desligado de imediato. A avaria tem de ser reparada antes de um novo arranque. Caso a avaria não possa ser resolvida, en-tão, o aparelho terá de ser verificado pelo serviço de assistência técnica.

A turbina de aspiração não funciona

1. Verificar a tomada e o fusível da alimen-tação eléctrica.
2. Verificar o cabo de rede e a ficha de re-de do aparelho.
3. Ligar o aparelho.

A potência de aspiração diminui

1. Fechar a conexão de aspiração aberta (consultar o capítulo *Fechar a conexão de aspiração*).
2. Remover os bloqueios do bocal de aspi-ração, do tubo de aspiração ou da man-gueira de aspiração.
3. Verificar se a cabeça de aspiração e o recipiente de sujidade estão correta-mente encaixados.
4. Esvaziar o recipiente de sujidade (con-sultar o capítulo *Esvaziar o recipiente de sujidade*).
5. Verificar o encaixe do filtro e, se neces-sário, corrigir.
6. Substituir o filtro principal (consultar o capítulo *Substituir o filtro principal*).
7. Substituir o microvelo (consultar o capí-tulo *Substituir o microvelo*).
8. Verificar o estado do líquido inerte.
a Verificar o nível de enchimento do lí-quido inerte e reabastecer, se neces-sário (consultar o capítulo *Encher o*

recipiente de sujidade com líquido inerte)

- b Verificar a qualidade do líquido inerte e substituir o líquido inerte se necessário (consultar o capítulo *Drenar o líquido inerte do recipiente de sujidade* e o capítulo *Encher o recipiente de sujidade com líquido inerte*).

Potência de aspiração indisponível

O corte mecânico interrompe o caudal volúmico porque o líquido inerte no recipiente de sujidade é insuficiente.

1. Reabastecer com líquido inerte (consultar o capítulo *Encher o recipiente de sujidade com líquido inerte*).

Saída de pó ao aspirar

1. Verificar o assento do recipiente de sujidade.
2. Verificar o encaixe do filtro e, se necessário, corrigir.
3. Substituir o filtro principal (consultar o capítulo *Substituir o filtro principal*).
4. No caso da utilização do aparelho com separador húmido, reabastecer com líquido inerte (consultar o capítulo *Encher o recipiente de sujidade com líquido inerte*).

Recolha

O aparelho deverá ser eliminado no final da sua vida útil em conformidade com as normas legais.

Garantia

Em cada país são válidas as condições de garantia transmitidas pela nossa sociedade distribuidora responsável. Trataremos de possíveis avarias no seu aparelho no âmbito do prazo da garantia, sem custos, desde que estas tenham origem num erro de material ou de fabrico. Em caso de garantia, contacte o seu revendedor ou a assistência técnica autorizada mais próxima, apresentando o talão de compra.

(endereço consultar o verso)

Para mais informações sobre a garantia (se disponíveis), consultar "Transferências" na área de serviço do website local da Kärcher.

Dados técnicos

Ligação eléctrica

Tensão da rede	V	220-240
Fase	~	1
Frequência de rede	Hz	50-60
Potência nominal	W	2100
Potência máxima	W	2400
Tipo de protecção		IPX4
Classe de protecção		I*
Impedância eléctrica máxima admissível	Ω	0.195+j0.122

Medidas e pesos

Peso de operação típico	kg	108
Comprimento x Largura x Altura	mm	1020 x 680 x 1490
Superfície filtrante	m ²	2,24

Condições ambientais

Temperatura de armazenamento	°C	-10-40
------------------------------	----	--------

Características do aparelho

Volume do depósito	l	60
Volume do depósito de líquido inerte	l	20
Volume do depósito de material aspirado	l	8
Vácuo (com válvula limitadora de pressão)	kPa	25,4
Volume de ar	l/s	2x 74
Ligação da mangueira de aspiração		DN70
Diâmetro nominal da mangueira de aspiração		DN40/50
Ref ^a do filtro		9.439-542.0

Valores determinados de acordo com a EN 60335-2-69

Valor de vibração mão/braço	m/s ²	<2,5
Insegurança K	m/s ²	0,2
Nível acústico L _{pA}	dB(A)	79
Insegurança K _{pA}	dB(A)	2

Cabo de rede	
Tipo	H07R N-F 3G1,5 mm ²
Referência	6.650- 035.0

Comprimento do cabo m 10

* com elementos da classe de proteção II
Disposição
Reservados os direitos a alterações técnicas.

Declaração de conformidade UE

Declaramos pelo presente que as referidas máquinas, em virtude da sua concepção e tipo de construção, bem como do modelo colocado por nós no mercado, estão em conformidade com os requisitos de saúde e segurança essenciais e pertinentes das directivas da União Europeia. Em caso de realização de alterações na máquina sem o nosso consentimento prévio, a presente declaração fica sem efeito.

Produto: Aspirador de sólidos

Produto: Aspirador de líquidos e sólidos

Tipo: 9.990-xxx

Directivas da União Europeia pertinentes

2006/42/CE (+2009/127/CE)

2014/30/UE

2011/65/UE

Normas harmonizadas aplicadas

EN 60335-1

EN 60335-2-69

EN 55014-1: 2017 + A11: 2020

EN 55014-2: 2015

EN IEC 61000-3-2: 2019

EN 61000-3-3: 2013 + A1: 2019

EN 61000-3-11: 2000

EN 62233: 2008

EN IEC 63000: 2018

Normas não harmonizadas aplicadas

IEC 60335-1

IEC 60335-2-69

Normas nacionais aplicadas

-

Os signatários actuam em nome e em procuração da gerência.



T. Wahl
Managing Director



A. Haag
Director R&D

Mandatário da documentação:

A. Haag

Kärcher Industrial Vacuuming GmbH

Robert-Bosch-Straße 4-8

73550 Waldstetten (Alemanha)

Tel.: +49 7171 94888-0

Fax: +49 7171 94888-528

Waldstetten, 24/04/01

Inhoud

Algemene instructies.....	83
Veiligheidsinstructies.....	84
Reglementair gebruik.....	85
Milieubescherming.....	86
Toebehoren en reserveonderdelen....	86
Leveringsomvang.....	86
Beschrijving apparaat.....	86
Symbolen op het apparaat.....	87
Inbedrijfstelling.....	87
Werking.....	89
Transport.....	92
Opslag.....	92
Verzorging en onderhoud.....	92
Hulp bij storingen.....	94
Afvalverwijdering.....	95
Garantie.....	95
Technische gegevens.....	96
EU-conformiteitsverklaring.....	96

Algemene instructies



Lees deze oorspronkelijke gebruiksaanwijzing voordat u uw

apparaat voor het eerst gebruikt, handel dienovereenkomstig en bewaar de gebruiksaanwijzing voor later gebruik of voor de volgende eigenaars.

- Vóór de eerste inbedrijfstelling absoluut veiligheidsinstructies nr. 5.956-249.0 lezen.
- Wanneer de gebruiksaanwijzing en de veiligheidsinstructies niet worden opgevolgd, kan dit schade aan het toestel en

gevaar voor de bediener en andere personen tot gevolg hebben.

- Bij transportschade de dealer onmiddellijk op de hoogte brengen.

Veiligheidsinstructies

Gevarenniveaus

⚠ GEVAAR

- Aanwijzing voor direct dreigend gevaar dat tot zware of dodelijke verwondingen leidt.

⚠ WAARSCHUWING

- Aanwijzing voor een mogelijk gevaarlijke situatie die tot zware of dodelijke verwondingen kan leiden.

⚠ VOORZICHTIG

- Aanwijzing voor een mogelijk gevaarlijke situatie die tot lichte verwondingen kan leiden.

LET OP

- Aanwijzing voor een mogelijk gevaarlijke situatie die tot materiële schade kan leiden.

Algemene veiligheidsinstructies

⚠ **GEVAAR** • Gebruik van het apparaat en de stoffen waarvoor het moet worden gebruikt, inclusief het veilig verwijderen van het opgezogen materiaal, uitsluitend door opgeleid personeel. • Bij terugvoer van de afvoelucht in de ruimte moet een toereikende luchtuitwisselingswaarde L in de ruimte voorhanden zijn. Om aan de vereiste grenswaarden te voldoen, mag het teruggevoerde debiet maximaal 50% van het verseluchtdebiet (kamervolume $V_R \times$ luchtuitwisselingswaarde L_W) bedragen. Zonder bijzondere ventilatiemaatregel geldt:

$L_W = 1h^{-1}$. • Dit apparaat bevat stof dat gevaarlijk is voor de gezondheid. Draag bij het leegmaken en bij onderhoudswerkzaamheden, inclusief het verwijderen van de stofverzamelreservoirs, de voorgeschreven veiligheidsuitrusting. • Gebruik het apparaat alleen met het volledige filtratiesysteem. • Neem de veiligheidsvoorschriften in acht die van toepassing zijn op de te behandelen materialen. • Het tegelijk verzamelen van verschillende soorten brandbaar

stof in het verzamelreservoir kan tot brand of explosie leiden. • Zorg ervoor dat de juiste vloeistof wordt gebruikt in het vloeistofreservoir om metaalstof op te vangen, om gevaarlijke reacties te voorkomen. Om de vorming van waterstofgas met metaalstof te vermijden, wordt het gebruik van olie in plaats van water aanbevolen.

⚠ **WAARSCHUWING** • U mag het apparaat niet opstellen of gebruiken op plaatsen waar het risico op stof- of gasexplosie bestaat. Een stofexplosieve atmosfeer in het apparaat is alleen toegestaan voor het filter. In het apparaat zijn gasexplosieve atmosferen verboden. • Het apparaat is niet geschikt voor het opzuigen van ontvlambare vloeistoffen (ontvlambaar, licht ontvlambaar, zeer ontvlambaar volgens de Duitse richtlijn 67/548/EEG inzake gevaarlijke stoffen) (vlampunt onder 55 °C) en mengsels van ontvlambare stoffen met ontvlambare vloeistoffen. • Het apparaat is niet geschikt voor het opzuigen van ontstekingsbronnen en stof met een gloeitemperatuur ≤ 190 °C. • Controleer voor elke ingebruikname of de potentiaalvereffeningsleidingen (massaleidingen) aangesloten zijn. • Het apparaat mag niet in de openlucht in natte omstandigheden worden gebruikt of bewaard. • Gebruik voor een veilige stand van het apparaat de parkeerrem aan het zwenkwiel. Als het apparaat niet op de rem wordt gezet, kan het ongecontroleerd gaan bewegen. • Vul het vloeistofreservoir alleen met de door de fabrikant aanbevolen vloeistoffen.

⚠ **VOORZICHTIG** • Schakel het apparaat bij langere pauzes en na gebruik met de apparaatschakelaars uit en koppel de netstekker los.

LET OP • Gebruik het apparaat alleen in binnenruimtes. • Gevaar voor beknelling! Draag handschoenen bij het verwijderen of plaatsen van de zuigkop, de filtereenheid of de opvangbak. • Beschadigingsgevaar! Zuig nooit zonder of met beschadigde filter. • Draag veiligheidshandschoenen, als u het apparaat bedient. • Verplaats het apparaat alleen met loopsnelheid en indien no-

dig met twee personen op hellende wegen.

- *Voorkom het uittreden van stof, als toebehoren worden vervangen.*
- *Tijdens normaal bedrijf kunnen de oppervlaktetemperaturen tot 135 °C stijgen.*
- *Vermijd het afbreken van de zuigslangeenheden.*
- *Voer een regelmatige visuele controle van de slangen uit.*
- *Neem de juiste voorzorgsmaatregelen voor het verwijderen, hanteren, opslaan en afvoeren van slib, zoals mengen met inerte vloeistoffen overeenkomstig de plaatselijke voorschriften.*
- *Waterstofgas is ontvlambaar en kan worden geproduceerd door inname van bepaalde materialen zoals aluminium, magnesium enz. Het ventiel voorkomt de ophoping van waterstofgas in het vloeistofreservoir. Reinig en inspecteer het ventiel en controleer op tekenen van beschadiging.*
- *Zorg voor voldoende ventilatie van de installatieplaats om de waterstofconcentratie te verminderen.*
- *Leeg het vuilreservoir na elk gebruik en wanneer het vol slib zit om de vorming van waterstofgas te verminderen.*

Elektrische aansluiting

Sluit het apparaat alleen aan op een elektrische aansluiting die door een elektricien conform IEC 60364 is uitgevoerd. Aansluitwaarden zie *Technische gegevens* en *typeplaatje*.

⚠ GEVAAR

Gevaar voor elektrische schok

Levensgevaar

Voorkom beschadiging van de elektrische leidingen door bijvoorbeeld erover rijden, knellen of vervormen.

Bescherm de kabel tegen hitte, olie en scherpe randen.

Controleer de netaansluitspanning van het apparaat voor elk gebruik. Gebruik geen apparaat met beschadigde kabel. Laat een beschadigde kabel door een elektricien vervangen.

Hoe te handelen in noodsituaties

⚠ GEVAAR

Gevaar voor letsel en beschadiging bij kortsluiting of andere elektrische storingen

Gevaar voor elektrische schokken, gevaar voor verbrandingen

Schakel het apparaat uit en trek de netstekker eruit.

Hoe te handelen bij een filterbreuk / lekkage:

1. Het apparaat onmiddellijk uitschakelen. Het apparaat mag niet meer worden gebruikt.
2. Het filter vervangen.

Reglementair gebruik

Het apparaat is bedoeld voor:

- nat en droog reinigen van vloer- en wandoppervlakken
- afzuigen van droge, brandbare, voor de gezondheid gevaarlijke afgezette soorten stof; stofklasse M conform EN 60335-2-69
- opzuigen van niet-explosiegevaarlijke stoffen
- afzuigen van brandbaar stof van alle stofexplosieklassen
- opzuigen van stof en grof vuil
- opzuigen van brandbaar stof uit een zone 22, als het apparaat buiten potentieel explosieve gebieden wordt geïnstalleerd
- opzuigen van vochtige en vloeibare substanties
- afzuigen van de volgende stoffen alleen bij gebruik van inerte vloeistof:
 - Titanium stof
 - Explosief en geleidend stof
 - Magnesiumstof of -poeder
 - Condensaatstof en explosieve metaalpoeders van additieve vervaardiging (3D-printen)
- Industrieel gebruik, bijv. in opslag- en productieruimten
- Commercieel gebruik, bijvoorbeeld in hotels, scholen, ziekenhuizen, fabrieken, winkels, kantoren en verhuurbedrijven.

Als er op de montageplaats van het apparaat een geclassificeerde Ex-zone is, moet een overeenkomstig Ex-apparaat worden gebruikt.

De juiste werking van het apparaat wordt alleen door de nominale zuigslangwijdtes DN40 en DN50 gegarandeerd.

Elk ander gebruik wordt gezien als niet-relementair gebruik.

Het apparaat is niet bedoeld voor:

- het opzuigen van brandhaarden en stof met een gloeitemperatuur ≤ 190 °C
- het opzuigen van explosieve of gelijkwaardige stoffen in de zin van §1 SprengG, explosieve damp-luchtmengsels
- het opzuigen van mengsels van brandbare vloeistoffen en brandbaar stof
- het opzuigen van gloeiende of hete deeltjes, die anders tot een brand of explosie kunnen leiden
- opzuigen van giftige stoffen
- de aansluiting op een stofproducerende machine

Milieubescherming



De verpakkingsmaterialen zijn herbruikbaar. Verwijder verpakkingen op een milieuvriendelijke manier.



Elektrische en elektronische apparaten bevatten waardevolle recyclebare materialen en vaak bestanddelen zoals batterijen, accu's of olie, die bij onjuiste omgang of verkeerd afvalverwijdering een potentieel gevaar voor de gezondheid van de mens en voor het milieu kunnen vormen. Voor een correcte werking van het apparaat zijn deze bestanddelen echter noodzakelijk. Voer apparaten met dit symbool niet samen met het huisvuil af.

Instructies betreffende ingrediënten (REACH)

Actuele informatie over ingrediënten vindt u op: www.kaercher.de/REACH

Toebehoren en reserveonderdelen

⚠ GEVAAR

Explosiegevaar door niet-goedgekeurde accessoires

Gebruik alleen accessoires die zijn goedgekeurd door de fabrikant en gemarkeerd met de Ex-sticker voor gebruik met type 22. Gebruik alleen origineel toebehoren en originele reserveonderdelen. Deze garanderen een veilige en storingsvrije werking van het apparaat.

Informatie over toebehoren en reserveonderdelen vindt u onder www.kaercher.nl.

Instructie

In de leveringsomvang is geen toebehoren inbegrepen. Het toebehoren moet afhankelijk van de toepassing afzonderlijk worden besteld.

Leveringsomvang

Controleer de inhoud bij het uitpakken op volledigheid. Bij transportschade uw dealer op de hoogte brengen.

Beschrijving apparaat

Afbeeldingen, zie pagina met grafieken

Afbeelding A

- ① Chassis
- ② Zwenkwiel met parkeerrem
- ③ Klembanden op het vuilreservoir
- ④ Vuilreservoir
- ⑤ Filterring
- ⑥ Kabelhouder
- ⑦ Houder voor zuigbuis
- ⑧ Vergrendeling van de tussenring
- ⑨ Tussenring
- ⑩ Typeplaatje
- ⑪ Netsnoer
- ⑫ Kabelhaak
- ⑬ Handgreep
- ⑭ Beugelgreep van het vuilreservoir
- ⑮ Zuigopening zonder natte afscheider
- ⑯ Houder voor vloersproeier
- ⑰ Manometer
- ⑱ Duwbeugel
- ⑲ Hendel van de filterreiniging
- ⑳ Apparaatschakelaar zuigturbine 2

- ②1 Apparaatschakelaar zuigturbine 1
- ②2 Zuigkop
- ②3 Vergrendeling van de zuigkop
- ②4 Filterschudinrichting
- ②5 Afdichtring
- ②6 Filter
- ②7 Mechanische uitschakeling
- ②8 Zuigopening met natte afscheider
- ②9 Ontluchtingsventiel
- ③0 Filterschuim
- ③1 Microvlies
- ③2 Zeefmand
- ③3 Vulniveauslang
- ③4 Kogelkraan

Symbolen op het apparaat



Het apparaat is geschikt voor het zuigen van stof tot stofklasse M.

⚠ WAARSCHUWING

Beschadiging van de huid, longen en ogen

*Uitstoot van fijn stof bij het leegmaken, onderhoudswerkzaamheden en afvoer
Draag bij het leegmaken en bij onderhoudswerkzaamheden, inclusief het afvoeren van de stofverzamelreservoirs, de voorgeschreven veiligheidsuitrusting.*



Het apparaat is geschikt voor het zuigen van brandbaar stof, opstelling buiten zone 22.

WAARSCHUWING: Dit apparaat mag niet in een zone 22 worden opgesteld. Als er een zone 22 aanwezig is, dan moet een ex-apparaat worden gebruikt.

DN 40	MAX	XX,X kPa/	XX,X mbar
DN 50	MAX	XX,X kPa/	XX,X mbar
DN 70	MAX	XX,X kPa/	XX,X mbar

De sticker toont de waarden voor de max. onderdruk in relatie tot de gebruikte zuigslangdoorsnede. De actuele waarde kan aan de manometer worden afgelezen. Zie hoofdstuk *Lees de minimale volumestroom af* voor de waarden die van toepassing zijn voor dit apparaat. Wordt de waarde overschreden, dan moet de filter worden vervangen (zie hoofdstuk *Hoofdfilter vervangen*). De verschillende zuigslangdoorsnedes maken een aanpassing aan de verschillende aansluitingsdoorsnedes van de accessoires mogelijk.



Microvlies
(Bestel-nr. 9.990-103.0)



Hoofdfilter
(bestel-nr. 9.439-542.0)

Inbedrijfstelling

⚠ WAARSCHUWING

Niet correct aangesloten potentiaalvereffeningsleiding

*Gevaar voor elektrische schokken
Controleer voor elke ingebruikname of de potentiaalvereffeningsleiding (aardingsleiding) is aangesloten.*

⚠ WAARSCHUWING

Gevaar voor de gezondheid door schadelijk stof

*Ademhalingsaandoeningen door inademing van stof.
Zuig niet zonder filterelement omdat er anders gevaar voor de gezondheid is door de verhoogde uitstoot van fijnstof.*

⚠ WAARSCHUWING

Ondeskundig gebruik bij het vergrendelen van het vuilreservoir

Gevaar voor beknelling

Tijdens de vergrendeling in geen geval de handen tussen het vuilreservoir en de filtering houden of in de buurt van het hijsmechanisme brengen.

Het vuilreservoir door het bedienen van de beugelgreep met beide handen vergrendelen.

LET OP

Ontbrekend filterelement

Beschadiging van de zuigmotor

Zuig niet zonder filterelement.

LET OP

Statische oplading van het vuilreservoir

In brand vliegen van stof

Zorg ervoor dat de aarding aan het onderstel contact heeft met het vuilreservoir.

1. Het apparaat in de werkpositie plaatsen.
2. Het apparaat met de parkeerremmen beveiligen.
3. Controleren of de zuigkop correct is geplaatst.
4. Vul het vuilreservoir tot aan de markering met water of olie (bestelnr. 9.990-272.0) (zie hoofdstuk *Vuilreservoir vullen met inerte vloeistof*).
5. Klem de aardklem aan de externe potentiaalvereffening.
6. Verwijder de afsluitstop van de opvangbak (zie hoofdstuk *Zuigslangaansluiting selecteren*).
7. De zuigslang in de zuigslangaansluiting steken.
8. Zorg ervoor dat de zuigslangaansluiting op de filtering goed is afgedicht met een afsluitstop (zie hoofdstuk *Zuigslangaansluiting afsluiten*).
9. Het vulniveau in het vuilreservoir controleren (zie hoofdstuk *Vulniveau vuilreservoir controleren*).
10. Zo nodig het vuilreservoir legen (zie hoofdstuk *Vuilreservoir legen*).
11. Het gewenste toebehoren (niet in de leveringsomvang inbegrepen) op de zuigslang steken.
12. Controleren of het vuilreservoir voor het zuigmateriaal correct is geplaatst.

Zuigslangaansluiting selecteren

Het apparaat is uitgerust met 2 zuigopeningen.

- Zuigopening aan het vuilreservoir
 - Droog zuigen met natte afscheider:
Fijn stof, poeder
- Het vuilreservoir met natte scheidingsfunctie moet worden gevuld met de inerte vloeistof water of olie. Olie met bestelnr. 9.990-272.0 wordt aanbevolen.
- Zuigopening aan de filtering
- Is goed afgesloten met een afsluitstop bij gebruik zoals bedoeld.

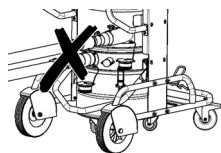

Er mogen geen twee zuigslangen tegelijk op de zuiger worden aangesloten. Bij gebruik volgens de voorschriften mag alleen de onderste zuigopening worden gebruikt.

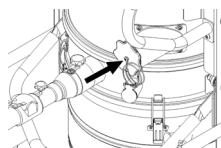

Bij het gebruik van de natte afscheider moet de bovenste zuigopening goed zijn afgesloten.

Zuigslangaansluiting afsluiten

△ WAARSCHUWING

Gevaar voor letsel

Beschadiging van de huid, longen en ogen door fijn stof

Na het verwijderen van de zuigslang moet de zuigslangaansluiting met de afsluitstop worden afgesloten.

Abbeelding B

1. De afsluitstop precies in de zuigslangaansluiting plaatsen.
2. De afsluitstop er tot aan de aanslag inschuiven.
3. De afsluitstop naar rechts draaien tot de zuigslangaansluiting goed is afgesloten.

Vuilreservoir vullen met inerte vloeistof

Bij gebruik van het vuilreservoir met natte afscheider moet het vuilreservoir voor de

ingebruikstelling met inerte vloeistof worden gevuld.

△ WAARSCHUWING

Bewegende delen

Gevaar voor beknelling

Wees voorzichtig met bewegende delen bij het verwijderen of plaatsen van het bovenste deel van het vuilreservoir.

1. Het apparaat met de parkeerremmen beveiligen.

Afbeelding C

2. De beugelgreep naar boven trekken.
Het vuilreservoir wordt ontgrendeld en neergelaten.
3. Het vuilreservoir aan de beugelgreep uit het apparaat trekken.

Afbeelding D

4. Maak de klembanden van het vuilreservoir los.
5. Verwijder het bovenste deel van het vuilreservoir aan de handgreep.
6. Vul de inerte vloeistof water of olie in het vuilreservoir tot het niveau de markering op de niveau-indicatie bereikt.
7. Let er bij het plaatsen van het bovenste deel van het vuilreservoir op dat de vlotterbal in de bijbehorende geleiding wordt geplaatst.

△ WAARSCHUWING

Ondeskundig gebruik bij het vergrendelen van het vuilreservoir

Gevaar voor beknelling

Tijdens de vergrendeling in geen geval de handen tussen het vuilreservoir en de filterring houden of in de buurt van het hijsmechanisme brengen.

Het vuilreservoir door het bedienen van de beugelgreep met beide handen vergrendelen.

Afbeelding E

LET OP

Statische oplading van het vuilreservoir

In brand vliegen van stof

Zorg ervoor dat de aarding aan het onderste contact heeft met het vuilreservoir.

8. Het vuilreservoir in omgekeerde volgorde plaatsen en met de beugelgreep vergrendelen.

Vulniveau vuilreservoir controleren

Als het vuilreservoir tot aan de markering is gevuld, dan moet het worden geleegd. Het apparaat schakelt niet automatisch uit als de maximale vulhoogte wordt overschreden.

1. Het vulniveau in het vuilreservoir regelmatig controleren.
2. Zorg ervoor dat tijdens het zuigen niet meer dan 8 liter materiaal wordt opgezogen.

Werking

△ GEVAAR

Zuigen van explosief en geleidend metaalstof zonder inerte vloeistof

Explosiegevaar, warmteontwikkeling

Zuig nooit explosief en geleidend materiaal op zonder inerte vloeistof.

△ WAARSCHUWING

Gevaar voor de gezondheid door schadelijk stof

Ademhalingsaandoeningen door inademing van stof.

Zuig niet zonder beide filterelementen omdat er anders gevaar voor de gezondheid is door de verhoogde uitstoot van fijnstof. Controleer voor elk gebruik of beide filterelementen correct zijn aangebracht.

LET OP

Gevaar door het naar binnen dringen van fijn stof.

Beschadigingsgevaar van de zuigmotor. Verwijder bij het zuigen nooit het hoofdfilterelement.

LET OP

Inerte vloeistof ontbreekt

Beschadiging van de natte afscheider. Zuig nooit zonder inerte vloeistof wanneer u de zuigopening op de natte afscheider gebruikt.

Apparaat inschakelen

1. De netstekker in het stopcontact steken.
2. Het apparaat aan de apparaatschakelaars zuigturbine inschakelen.

Instructie

Schakel de zuigturbines altijd na elkaar in en uit. Voor de correcte werking van de ma-

nometer voor de bewaking van het minimumvolume moeten alle zuigturbines zijn ingeschakeld.

Instructie

Voor de meeste toepassingen volstaat het te werken met 1 zuigturbine. Schakel indien nodig de 2e zuigturbine in. Laat het apparaat echter niet langer dan 15 min. werken met beide zuigturbines. Dat kan ertoe leiden dat te veel vochtige lucht het hoofdfilter voortijdig te nat maakt. Laat het hoofdfilter vervolgens eventueel sdrogen of vervang het (zie hoofdstuk *Hoofdfilter vervangen*).

3. Het zuigen begint.

Zuigbewerking uitvoeren

1. Het vulniveau in het vuilreservoir regelmatig controleren omdat het apparaat tijdens het zuigen niet automatisch uitschakelt.

Instructie

Het apparaat is uitgerust met een mechanische bewaking. Deze bewaking onderbreekt de luchtstroom wanneer de inerte vloeistof onder het minimumniveau is gekomen. Vul bij met inerte vloeistof om het zuigen voort te zetten (zie hoofdstuk *Vuilreservoir vullen met inerte vloeistof*).

2. Zorg ervoor dat tijdens het zuigen niet meer dan 8 liter materiaal wordt opgezogen.
3. Indien nodig het vuilreservoir legen (zie hoofdstuk *Vuilreservoir legen*).
4. Indien nodig het hoofdfilter legen (zie hoofdstuk *Hoofdfilter vervangen*).

Instructie

Indien het vuilreservoir gevuld is met een inerte vloeistof, kan er tijdens het zuigen vochtige lucht door het hoofdfilter stromen en het doorweken. Controleer het hoofdfilter na het zuigen op vocht. Laat indien nodig het hoofdfilter drogen of vervang het (zie hoofdstuk *Hoofdfilter vervangen*).

Lees de minimale volumestroom af

Aan de voorzijde van het apparaat is een manometer gemonteerd, die de zuigonderdruk in het apparaat weergeeft. Als de maximale onderdruk (zie tabel) wordt be-

reikt, moet het hoofdfilter worden vervangen (zie hoofdstuk *Hoofdfilter vervangen*). Deze waarde is afhankelijk van het apparaatvermogen en de gebruikte zuigslang. Indien de onderdruk door het vervangen van het filter niet aanzienlijk wordt vermindert, moet er een ander probleem zijn (zie hoofdstuk *Hulp bij storingen*).

LET OP

Overschrijden van de maximale onderdruk

Zuigverlies

Bij het overschrijden van de opgegeven waarde daalt de lichtsnelheid onder 20 m/s. Vervang het filter.

Nominale wijdte zuigslang	Maximale onderdruk
DN40	16,4 kPa (164 mbar)
DN50	12,9 kPa (129 mbar)
DN70	---

Apparaat uitschakelen

1. Het apparaat aan de apparaatschakelaars zuigturbine uitschakelen.
2. Het netsnoer uittrekken.
3. Maak de aardklem los van de externe potentiaalvereffening.

Na elk gebruik

1. Het toebehoren demonteren.
2. De zuigslangaansluiting afsluiten (zie hoofdstuk *Zuigslangaansluiting afsluiten*).
3. Het toebehoren indien nodig met water uitspoelen en drogen.
4. Het vuilreservoir legen (zie hoofdstuk *Vuilreservoir legen*).
5. Het apparaat van binnen en van buiten reinigen door afzuigen en afvegen met een vochtige doek.

Vuilreservoir legen

Het vuilreservoir moet indien nodig en na elk gebruik worden geleegd. De inlaatopening of de zuigslang zijn gesloten.

Het vulniveau in het vuilreservoir regelmatig controleren omdat het apparaat tijdens het zuigen niet automatisch uitschakelt.

1. Het apparaat uitschakelen.

2. Het apparaat met de parkeerremmen beveiligen.

Afbeelding C

3. De beugelgreep naar boven trekken. Het vuilreservoir wordt ontgrendeld en neergelaten.
4. Het vuilreservoir aan de beugelgreep uit het apparaat trekken.

Afbeelding D

5. Maak de klembanden van het vuilreservoir los.
6. Verwijder het bovenste deel van het vuilreservoir aan de handgreep.
7. Verwijder het schuimelement uit het onderste deel van het vuilreservoir.
8. Verwijder de zeefmand met het microvlies.
9. Verwijder het microvlies uit de zeefmand.
10. Het microvlies conform de wettelijke bepalingen afvoeren.
11. Tap, indien nodig, de inerte vloeistof uit het vuilreservoir af (zie hoofdstuk *Laat de inerte vloeistof uit het vuilreservoir weglopen*).

Instructie

U kunt de inerte vloeistof indien nodig meerdere malen gebruiken.

12. Let er bij het plaatsen van het bovenste deel van het vuilreservoir op dat de vlotterbal in de bijbehorende geleiding wordt geplaatst.

⚠ WAARSCHUWING

Ondeskundig gebruik bij het vergrendelen van het vuilreservoir

Gevaar voor beknelling

Tijdens de vergrendeling in geen geval de handen tussen het vuilreservoir en de filtering houden of in de buurt van het hijsmechanisme brengen.

Het vuilreservoir door het bedienen van de beugelgreep met beide handen vergrendelen.

Afbeelding E

LET OP

Statische oplading van het vuilreservoir

In brand vliegen van stof

Zorg ervoor dat de aarding aan het onderste contact heeft met het vuilreservoir.

13. Het vuilreservoir in omgekeerde volgorde plaatsen en met de beugelgreep vergrendelen.

Laat de inerte vloeistof uit het vuilreservoir weglopen

1. Het apparaat uitschakelen.
2. Het apparaat met de parkeerremmen beveiligen.
3. De zuigslangaansluiting afsluiten (zie hoofdstuk *Zuigslangaansluiting afsluiten*).

Afbeelding C

4. De beugelgreep naar boven trekken. Het vuilreservoir wordt ontgrendeld en neergelaten.
5. Het vuilreservoir aan de beugelgreep uit het apparaat trekken.

Afbeelding F

6. Draai de hendel op de kogelkraan 90°.
7. Als de opvangbak helemaal leeg is, zet u de hendel in de uitgangspositie.

⚠ WAARSCHUWING

Ondeskundig gebruik bij het vergrendelen van het vuilreservoir

Gevaar voor beknelling

Tijdens de vergrendeling in geen geval de handen tussen het vuilreservoir en de filtering houden of in de buurt van het hijsmechanisme brengen.

Het vuilreservoir door het bedienen van de beugelgreep met beide handen vergrendelen.

Afbeelding E

LET OP

Statische oplading van het vuilreservoir

In brand vliegen van stof

Zorg ervoor dat de aarding aan het onderste contact heeft met het vuilreservoir.

8. Het vuilreservoir plaatsen en met de beugelgreep vergrendelen.

Apparaat reinigen

⚠ WAARSCHUWING

Onjuiste afvoer van afvoerwater

Milieuverontreiniging

Neem de plaatselijke voorschriften inzake de behandeling van afvoerwater in acht.

1. Het apparaat van binnen en van buiten reinigen door afzuigen en afvegen met een vochtige doek.
Bij het afzuigen van het apparaat moet een zuiger met dezelfde of betere classificatie worden gebruikt.
2. Het toebehoren (niet in de leveringsomvang inbegrepen) indien nodig met water uitspoelen en drogen.

Apparaat opbergen

1. Het netsnoer rond de kabelhouder wikkelen.
2. Het apparaat in een droge ruimte zetten en tegen gebruik door onbevoegden beveiligen.

Transport

△ VOORZICHTIG

Niet in acht nemen van het gewicht

Gevaar voor letsel en beschadiging

Houd bij het vervoer rekening met het gewicht van het apparaat.

Het vuilreservoir is geleegd.

1. Voor het stofvrije transport beide zuigslangaansluitingen afsluiten (zie hoofdstuk *Zuigslangaansluiting afsluiten*).
2. De parkeerremmen loszetten en het apparaat aan de duwbeugel verplaatsen.
3. Om te verladen het apparaat aan het onderstel en aan de duwbeugel vastnemen.
4. Bij het vervoer in voertuigen het apparaat tegen wegglijden en omvallen beveiligen.

Opslag

△ VOORZICHTIG

Niet in acht nemen van het gewicht

Gevaar voor letsel en beschadiging

Houd bij de opslag rekening met het gewicht van het apparaat.

Het vuilreservoir is geleegd.

1. Het apparaat alleen in binnenruimtes opslaan.

Verzorging en onderhoud

△ GEVAAR

Per ongeluk opstartend apparaat, contact van stroomvoerende delen

Verwondingsgevaar, elektrische schok
Schakel vóór werkzaamheden aan het apparaat het apparaat uit.

Trek de netstekker eruit.

△ GEVAAR

Gevaar voor de gezondheid door schadelijk stof

Ademhalingsaandoeningen door inademing van stof.

Draag voor onderhoudswerkzaamheden (bijv. filtervervanging) een masker van klasse P2 of hoger en wegwerpkleding.

△ WAARSCHUWING

Gevaar voor de gezondheid door schadelijk stof

Ademhalingsaandoeningen door inademing van stof.

Veiligheidsinrichtingen voor het voorkomen van gevaren moeten minstens eenmaal per jaar door de fabrikant of een opgeleid persoon op hun probleemloze veiligheidstechnische werking worden gecontroleerd, bijv. dichtheid van het apparaat, schade aan het filter, werking van de controle-inrichtingen.

LET OP

Siliconenhoudende onderhoudsmiddelen

Kunststof onderdelen kunnen worden aangetast.

Gebruik om te reinigen geen siliconenhoudende onderhoudsmiddelen.

Stofverwijderende machines en veiligheidsinrichtingen voor het vermijden of verhelpen van gevaren volgens BGV A1.

- Voor het onderhoud door de gebruiker moet het apparaat uit elkaar gehaald, gereinigd en onderhouden worden, voor zover dit uitvoerbaar is, zonder hierbij een gevaar voor het onderhoudspersoneel en andere personen te vormen. Geschiede voorzorgsmaatregelen omvatten de ontgiftiging vóór het uit elkaar halen van het apparaat, het treffen van maatregelen voor gefilterde gedwongen ont-

luchting op plaatsen waar het apparaat uit elkaar wordt gehaald, reiniging van het onderhoudsvlak en geschikte bescherming van het personeel.

- De buitenkant van het apparaat moet door het stofzuigproces ontgift en schoon worden afgeveegd of met afdichtmiddel worden behandeld vooraleer het uit het gevaarlijke gebied wordt genomen. Alle onderdelen van het apparaat moeten als verontreinigd worden beschouwd als ze uit het gevaarlijke gebied worden genomen. Er moeten passende maatregelen worden getroffen om een stofverdeling te vermijden.
 - Bij de uitvoering van onderhouds- en reparatiewerkzaamheden moeten alle verontreinigde voorwerpen die niet op bevedigende wijze konden worden gereinigd, worden weggegooid. Dergelijke voorwerpen moeten in ondoorlaatbare zaken, in overeenstemming met geldende bepalingen voor het verwijderen van dergelijk afval, worden afgevoerd.
 - Bij transport en onderhoud van het apparaat moeten de zuigopeningen met de afsluitstoppen worden afgesloten.
1. Houd er rekening mee dat u eenvoudige onderhoudswerkzaamheden zelf kunt uitvoeren.
 2. Reinig het oppervlak van het apparaat en de binnenkant van het reservoir regelmatig met een vochtige doek.
 3. Voer een regelmatige visuele controle op verstopping van de slangen uit.

Controle- en onderhoudswerkzaamheden

Laat het apparaat regelmatig conform de nationale voorschriften van de wetgever inzake ongevallenpreventie controleren. Onderhoudswerkzaamheden moeten regelmatig volgens de instructies van de fabrikant door een deskundige worden uitgevoerd. Hierbij moet er rekening worden gehouden met bestaande bepalingen en veiligheidsvereisten. Werkzaamheden aan de elektrische installatie mogen alleen door een elektricien worden uitgevoerd. Als u

vragen hebt, kunt u contact opnemen met een filiaal van KÄRCHER.

Hoofdfilter vervangen

1. Het apparaat uitschakelen.
2. Het netsnoer uittrekken.
3. De zuigkop ontgrendelen en verwijderen.
4. De tussenring ontgrendelen en verwijderen.
5. Het verontreinigde stervouwfilter verwijderen.
6. Het verontreinigde stervouwfilter onmiddellijk na het verwijderen uit het apparaat in een zak steken en de zak goed afsluiten.
7. Het verontreinigde stervouwfilter conform de wettelijke vereisten afvoeren.
8. Het vuil aan de schoneluchtzijde verwijderen.
9. De afdichtring op beschadiging controleren.
10. Het nieuwe stervouwfilter plaatsen:
 - a Het stervouwfilter zo over de filterschudinrichting aan de tussenring trekken dat de schudelementen in het midden van de filteruitsparingen zijn uitgelijnd.
 - b De tussenring met stervouwfilter en filterschudinrichting op de filtering plaatsen.
 - c De tussenring vergrendelen.
11. De zuigkop plaatsen en vergrendelen.

Microvlies vervangen

1. Het apparaat uitschakelen.
2. Het apparaat met de parkeerremmen beveiligen.

Afbeelding C

3. De beugelgreep naar boven trekken. Het vuilreservoir wordt ontgrendeld en neergelaten.
4. Het vuilreservoir aan de beugelgreep uit het apparaat trekken.

Afbeelding D

5. Maak de klembanden van het vuilreservoir los.
6. Verwijder het bovenste deel van het vuilreservoir aan de handgreep.

7. Verwijder het schuimelement uit het onderste deel van het vuilreservoir.
8. Verwijder de zeefmand met het microvlies.
9. Verwijder het microvlies uit de zeefmand.
10. Het microvlies conform de wettelijke bepalingen afvoeren.
11. Plaats het nieuwe microvlies.
12. Let er bij het plaatsen van het bovenste deel van het vuilreservoir op dat de vlotterbal in de bijbehorende geleiding wordt geplaatst.

⚠ WAARSCHUWING

Ondeskundig gebruik bij het vergrendelen van het vuilreservoir

Gevaar voor beknelling

Tijdens de vergrendeling in geen geval de handen tussen het vuilreservoir en de filterring houden of in de buurt van het hijsmechanisme brengen.

Het vuilreservoir door het bedienen van de beugelgreep met beide handen vergrendelen.

Afbeelding E

LET OP

Statische oplading van het vuilreservoir

In brand vliegen van stof

Zorg ervoor dat de aarding aan het onderstel contact heeft met het vuilreservoir.

13. Het vuilreservoir in omgekeerde volgorde plaatsen en met de beugelgreep vergrendelen.

Hulp bij storingen

⚠ GEVAAR

Per ongeluk opstarten van het apparaat/elektrische schok

Per ongeluk opstarten van de zuigmotor kan letsel veroorzaken. Spanning op elektrische delen kan een elektrische schok veroorzaken.

Schakel het apparaat vóór alle werkzaamheden uit en trek het netsnoer uit.

Laat alle controles en werkzaamheden aan elektrische delen door een vakman uitvoeren.

Instructie

Als er een storing optreedt, moet het apparaat onmiddellijk worden uitgeschakeld. De storing moet worden verholpen voordat het apparaat weer in bedrijf wordt gesteld.

Als de storing niet kan worden verholpen, moet het apparaat door de klantenservice worden gecontroleerd.

Zuigturbine start niet

1. Het stopcontact en de zekering van de stroomvoorziening controleren.
2. Het netsnoer en de netstekker van het apparaat controleren.
3. Het apparaat inschakelen.

Zuigkracht neemt af

1. De ongesloten zuigslangaansluiting afsluiten (zie hoofdstuk *Zuigslangaansluiting afsluiten*).
2. De verstoppingen uit de zuigmond, de zuigbuis of de zuigslang verwijderen.
3. De zuigkop en het vuilreservoir op goede plaatsing controleren.
4. Het vuilreservoir legen (zie hoofdstuk *Vuilreservoir legen*).
5. De filterzitting controleren en zo nodig corrigeren.
6. De zuigkop vervangen (zie hoofdstuk *Hoofdfilter vervangen*).
7. Het microvlies vervangen (zie hoofdstuk *Microvlies vervangen*).
8. De toestand van de inerte vloeistof controleren.
 - a Het vulniveau van de inerte vloeistof controleren, indien nodig inerte vloeistof bijvullen (zie hoofdstuk *Vuilreservoir vullen met inerte vloeistof*).
 - b Controleer de kwaliteit van de inerte vloeistof, vervang de inerte vloeistof indien nodig (zie hoofdstuk *Laat de inerte vloeistof uit het vuilreservoir weglopen* en hoofdstuk *Vuilreservoir vullen met inerte vloeistof*).

Zuigkracht niet aanwezig

De mechanische uitschakeling onderbreekt de volumestroom omdat er te weinig inerte vloeistof in het vuilreservoir is.

1. Inerte vloeistof bijvullen (zie hoofdstuk *Vuilreservoir vullen met inerte vloeistof*).

Uittreden van stof tijdens het zuigen

1. Controleer de zitting van het vuilreservoir.
2. De filterzitting controleren en zo nodig corrigeren.
3. De zuigkop vervangen (zie hoofdstuk *Hoofdfilter vervangen*).
4. Bij gebruik van het apparaat met natte afscheider bijvullen met inerte vloeistof (zie hoofdstuk *Vuilreservoir vullen met inerte vloeistof*).

Afvalverwijdering

Het apparaat moet uiteindelijk volgens de wettelijk bepalingen worden afgevoerd.

Garantie

In elk land gelden de garantievoorwaarden die door onze verantwoordelijke verkoopmaatschappij zijn uitgegeven. Mogelijke storingen aan uw apparaat verhelpen we binnen de garantieperiode gratis, voor zover een materiaal- of fabricagefout de oorzaak is. Als u gebruik wilt maken van de garantie, neemt u met uw aankoopbon contact op met uw distributeur of de dichtstbijzijnde geautoriseerde klantenservice. (adres zie achterzijde)

Meer informatie over de garantie (indien beschikbaar) vindt u in het servicegedeelte van uw lokale Kärcher-website onder "Downloads".

Technische gegevens

Elektrische aansluiting

Netspanning	V	220-240
Fase	~	1
Netfrequentie	Hz	50-60
Nominaal vermogen	W	2100
Maximaal vermogen	W	2400
Beschermingsgraad		IPX4
Beschermingsklasse		I*
Maximaal toegestane netimpedantie	Ω	0.195+ j0.122

Afmetingen en gewichten

Typisch bedrijfsgewicht	kg	108
Lengte x breedte x hoogte	mm	1020 x 680 x 1490

Filteroppervlak	m ²	2,24
-----------------	----------------	------

Omgevingsvoorwaarden

Opslagtemperatuur	°C	-10-40
-------------------	----	--------

Gegevens capaciteit van apparaat

Reservoirvolume	l	60
-----------------	---	----

Reservoirvolume inerte vloeistof	l	20
----------------------------------	---	----

Reservoirvolume zuigmetaal	l	8
----------------------------	---	---

Vacuüm (met drukbegrenzingsklep)	kPa	25,4
----------------------------------	-----	------

Luchthoeveelheid	l/s	2x 74
------------------	-----	-------

Aansluiting zuigslang		DN70
-----------------------	--	------

Nominale wijdt zuigslang		DN40/ 50
--------------------------	--	-------------

Filter bestelnummer		9.439- 542.0
---------------------	--	-----------------

Berekende waarden conform EN 60335-2-69

Hand-arm-vibratiewaarde	m/s ²	<2,5
-------------------------	------------------	------

Onzekerheid K	m/s ²	0,2
---------------	------------------	-----

Geluidsdruk niveau L _{pA}	dB(A)	79
------------------------------------	-------	----

Onzekerheid K _{pA}	dB(A)	2
-----------------------------	-------	---

Netsnoer

Type		H07R N-F 3G1,5 mm ²
------	--	---

Onderdelenummer		6.650- 035.0
-----------------	--	-----------------

Kabellengte	m	10
-------------	---	----

* met elementen van de beschermingsklasse II Opstelling

Technische wijzigingen voorbehouden.

EU-conformiteitsverklaring

Hiermee verklaren wij dat de hierna vermelde machine op basis van het ontwerp en type en in de door ons op de markt gebrachte uitvoering voldoet aan de relevante veiligheids- en gezondheidsvereisten van de EU-richtlijnen. Bij een niet door ons goedgekeurde wijziging van de machine verliest deze verklaring zijn geldigheid.

Product: Droogzuiger

Product: Nat- en droogzuiger

Type: 9.990-xxx

Relevante EU-richtlijnen

2006/42/EG (+2009/127/EG)

2014/30/EU

2011/65/EU

Toegepaste geharmoniseerde normen

EN 60335-1

EN 60335-2-69

EN 55014-1: 2017 + A11: 2020

EN 55014-2: 2015

EN IEC 61000-3-2: 2019

EN 61000-3-3: 2013 + A1: 2019

EN 61000-3-11: 2000

EN 62233: 2008

EN IEC 63000: 2018

Toegepaste niet-geharmoniseerde normen

IEC 60335-1

IEC 60335-2-69

Toegepaste nationale normen

-

De ondergetekenden handelen in opdracht en met volmacht van de directie.

T. Wahl
Managing Director

A. Haag
Director R&D

Gevolmachtigde voor de documentatie:

A. Haag

Kärcher Industrial Vacuuming GmbH

Robert-Bosch-Straße 4-8

73550 Waldstetten (Germany)

Tel.: +49 7171 94888-0

Fax: +49 7171 94888-528

Waldstetten, 24/04/01

İçindekiler

Genel uyarılar.....	96
Güvenlik bilgisi.....	96
Amacına uygun kullanım.....	98
Çevre koruma.....	98
Aksesuarlar ve yedek parçalar.....	99
Teslimatın içeriği.....	99
Cihaz açıklaması.....	99
Cihazdaki simgeler.....	99
İşletime alma.....	100
İşletim.....	101
Taşıma.....	104
Depolama.....	104
Koruma ve bakım.....	104
Arıza durumunda yardım.....	106
Tasfiye.....	106
Garanti.....	106
Teknik veriler.....	107
AB Uygunluk Beyanı.....	107

Genel uyarılar



Cihazınızın ilk kullanımdan önce bu orijinal kullanım kılavuzunu okuyun, bu kullanım kılavuzuna göre hareket edin ve kullanım kılavuzunu daha sonra kullanım veya cihazın sonraki sahipleri için saklayın.

- İşletime almadan önce, 5.956-249.0 numaralı güvenlik bilgilerini mutlaka okuyun.
- İşletim kılavuzu ve güvenlik bilgilerine uyulmaması, kullanıcı ve diğer kişiler için tehlikeli durumların oluşmasına ve cihazın hasar görmesine yol açabilir.
- Taşıma hasarları varsa hemen bayiye bilgilendirin.

Güvenlik bilgisi

Tehlike kademeleri

⚠ TEHLİKE

- *Ağır bedensel yaralanmalar ya da ölüme neden olan direkt bir tehlikeye yönelik uyarı.*

⚠ UYARI

- *Ağır bedensel yaralanmalar ya da ölüme neden olabilecek olası tehlikeli bir duruma yönelik uyarı.*

△ **TEDBİR**

- Hafif yaralanmalara neden olabilecek olası tehlikeli bir duruma yönelik uyarı.

DIKKAT

- Maddi hasarlara neden olabilecek olası tehlikeli bir duruma yönelik uyarı.

Genel güvenlik bilgileri

△ **TEHLİKE** ● Çekilen malzemenin güvenli bir şekilde imha edilmesi de dahil olmak üzere, cihazın ve kullanılacak maddelerin kullanımı sadece eğitimli personel tarafından gerçekleştirilmelidir. ● Atık hava odaya geri gönderilirse odada yeterli hava değişim oranı L olmalıdır. Talep edilen sınır değerlerine uymak için, geri verilen hacim akışı temiz hava hacmi akışının maks. %50'sine (oda hacmi V_R x hava değişim oranı L_W) tekabül etmelidir. Özel havalandırma önlemi olmadan şunlar geçerlidir: $L_W = 1 \text{ sa}^{-1}$. ● Bu cihaz, sağlığa zararlı toz içerir. Toz toplama torbasının bertaraf edilmesi de dahil olmak üzere boşaltma ve bakım işlemleri, sadece uygun koruyucu ekipman giyen yetkili kişiler tarafından gerçekleştirilmelidir. ● Cihazı, yalnızca tam filtreleme sistemi ile kullanın. ● Kullanılacak malzemeler için geçerli olan ilgili güvenlik yönetmeliklerini dikkate alın. ● Farklı yanıcı tozların aynı anda toplama kabında toplanması yangına veya patlamaya neden olabilir. ● Tehlikeli reaksiyonlardan kaçınmak için sıvı kabında metal tozu toplamaya yönelik doğru sıvının kullanıldığından emin olun. Metal tozları ile hidrojen gazı oluşumunu önlemek için su yerine yağ kullanılması tavsiye edilir.

△ **UYARI** ● Cihazı toz veya gaz patlaması riski bulunan alanlarda kurmamalı ve işletmemelisiniz. Cihazın içinde toz patlama riski olan bir ortama yalnızca filtrenin önünde izin verilir. Cihaz içinde gaz patlama riski olan ortamlar yasaktır. ● Cihaz, yanıcı sıvıların (67/548/AET tehlikeli maddeler direktifine göre tutuşabilen, kolay tutuşabilen ve yüksek tutuşabilen) (parlama noktası 55 °C 'nin altında) ayrıca yanıcı sıvılar ile yanıcı tozların karışımlarının emilmesi veya çekilmesi için uygun değildir. ● Cihaz, kız-

dırma sıcaklığı $\leq 190 \text{ °C}$ olan ateşleme kaynaklarının ve tozların emilmesi için uygun değildir. ● Her işleme almadan önce, potansiyel dengeleme iletkenlerinin (topraklama iletkenleri) bağlı olup olmadığını kontrol edin. ● Cihazı, ıslak koşullarda açık havada kullanmayın veya depolamayın. ● Cihazın sabit şekilde durması için yürütme tekerleklerinde bulunan park frenini etkinleştirin. Park freni çözümlü durumdayken cihaz kontrolsüz biçimde hareket edebilir. ● Sıvı haznesini yalnızca üretici tarafından önerilen sıvılarla doldurun.

△ **TEDBİR** ● Uzun işletim molalarında ve kullanımdan sonra cihazı, cihaz şalterinden kapatın ve şebeke fişini çıkarın.

DIKKAT ● Cihazı sadece iç mekanlarda kullanın. ● Ezilme tehlikesi! Emme kafasını, filtre ünitesini veya toplama kabını sökerken veya takarken eldiven giyin. ● Hasar tehlikesi! Hasarlı filtreye veya filtersiz asla süpürmeyin. ● Cihazı kullanırken güvenlik ayakkabısı giyin. ● Cihazı, yalnızca yürüme hızında ve yokuş aşağı yollarda gerekirse iki kişi hareket ettirin. ● Aksesuar parçalarını değiştirirken dışarı toz sızmasına dikkat edin. ● Normal işletim sırasında yüzey sıcaklıkları 135 °C 'ye kadar yükselebilir. ● Vakum hortumu ünitesini bükmekten kaçının. ● Hortumlarda düzenli olarak görsel kontrol yapın. ● Çamuru çıkarmak, işlemek, depolamak ve gidermek için uygun önlemleri alın, örneğin yerel düzenlemelere uygun olarak inert sıvılarla karıştırmak gibi. ● Hidrojen gazı yanıcıdır ve alüminyum, magnezyum vb. gibi belirli malzemelerin alınmasıyla ortaya çıkabilir. Valf, sıvı haznesinin içinde hidrojen gazı birikimini önler. Valfi düzenli olarak temizleyin, muayene edin ve hasar belirtileri olup olmadığını kontrol edin. ● Hidrojen konsantrasyonunu azaltmak için kurulum sahasının yeterince havalandırıldığından emin olun. ● Hidrojen gazı oluşumunu azaltmak için kir kabını, her kullanımdan sonra ve çamurla dolduğunda boşaltın.

Elektrik bağlantısı

Cihaz sadece bir elektrik teknisyeni tarafından IEC 60364-1 uyarınca düzenlenmiş olan bir elektrik bağlantısına takılmalıdır. Bağlantı değerleri için bkz. *Teknik veriler ve tip levhası*.

⚠ TEHLİKE

Elektrik çarpması nedeniyle tehlike

Hayati tehlike

Örn. üzerinden geçerek, ezerek veya çekiştirerek elektrik bağlantı kablolarına zarar vermeyin.

Kabloları aşırı sıcaktan, yağdan veya keskin kenarlardan koruyun.

Her işletimden önce cihazın şebeke bağlantı hattını kontrol edin. Kablosu hasarlı cihazı işleme almayın. Hasar görmüş bir kablounun uzman bir elektrik teknisyeni tarafından değiştirilmesini sağlayın.

Acil durumda yapılacaklar

⚠ TEHLİKE

Kısa devre veya başka elektrik arızalarında yaralanma ve hasar tehlikesi

Elektrik çarpması riski, yanma riski

Cihazı kapatın ve elektrik fişini çıkartın.

Filtre kırılması / sızıntısı durumunda yapılması gerekenler:

1. Cihazı hemen kapatın.
Cihaz, bundan sonra işletilmemelidir.
2. Filtreyi değiştirin.

Amacına uygun kullanım

Cihazın uygun olduğu kullanım alanları:

- Zemin ve duvar yüzeylerinin ıslak ve kuru temizliği
- Biriken kuru, yanıcı, sağlığa zararlı tozların vakumlanması; EN 60335-2-69 uyarınca M toz sınıfı
- Patlayıcı olmayan maddelerin emilimi
- Tüm toz patlama sınıflarındaki yanıcı tozların vakumlanması
- Tozların ve kaba kirlerin emilimi
- Cihaz, patlama tehlikesi olan alanların dışına kurulursa, yanıcı tozların bölge 22'den emilimi
- Nemli ve sıvı maddelerin süpürülmesi
- Aşağıdaki maddeleri yalnızca inert sıvı kullanırken vakumlayın:

- Titanyum tozu
- Patlayıcı ve iletken toz
- Magnezyum tozu veya pudrası
- Katkılı imalattan kaynaklanan yoğunlaşma tozları ve patlayıcı metal tozları (3D baskı)

- Endüstriyel kullanım, örn. depolama ve üretim alanlarında
- Örneğin oteller, okullar, hastaneler, fabrikalar, dükkanlar, bürolar ve kiralama dükkanlarında ticari kullanım.

Cihazın kurulum yerinde sınıflandırılmış bir Ex bölgesi varsa buna uygun bir Ex cihazı kullanılmalıdır.

Cihazın sorunsuz fonksiyonu sadece DN40 ve DN50 nominal vakum hortumu genişlikleriyle sağlanır.

Bunları dışındaki herhangi bir kullanım, amacına uygun olmayan kullanım olarak değerlendirilecektir.

Cihaz aşağıdaki işlemler için uygun değildir:

- Yanma sıcaklığı ≤ 190 °C olan ateşleme kaynaklarının ve tozun vakumlanması
- Patlama riski olan veya Ş1 SprengG anlamında bu tip eş değer maddelerin, patlayıcı buhar-hava karışımlarının vakumlanması
- Yanıcı sıvılar ve yanıcı toz karışımlarının vakumlanması
- Parlayan veya sıcak parçacıkların vakumlanması, aksi takdirde yangın veya patlamaya neden olabilir
- Toksik maddelerin vakumlanması
- Toz üreten bir makineye bağlantı

Çevre koruma



Paketleme malzemeleri geri dönüştürülebilir. Lütfen ambalajları çevreye zarar vermeden bertaraf edin.



Elektrikli ve elektronik cihazlar, değerli ve geri dönüştürülebilir malzemelerin yanı sıra yanlış kullanılması veya yanlış bertaraf edilmesi durumunda insan sağlığı ve çevre için potansiyel tehlike teşkil edebilecek piller, aküler veya yağlar içerebilir. Ancak cihazın usulüne uygun şekilde çalıştırılması için bu parçalar gereklidir. Bu simge ile işaretlenen cihazlar evsel çöp ile birlikte bertaraf edilmemelidir.

İçerik maddelerine yönelik uyarılar (REACH)

İçerik maddelerine yönelik güncel bilgiler için bkz.: www.kaercher.de/REACH

Aksesuarlar ve yedek parçalar

⚠ TEHLİKE

Onaylanmayan aksesuar nedeniyle patlama riski

Yalnızca üretici tarafından onaylanmış ve 22 modeliyle kullanım için Ex yapılandırıcı ile işaretlenmiş aksesuarı kullanın.

Sadece orijinal aksesuarlar ve orijinal yedek parçalar kullanın. Bu parçalar cihazın güvenli ve arızasız işletilmesini sağlar. Aksesuarlar ve yedek parçalara ilişkin bilgiler için adres: www.kaercher.com.

Not

Teslimat kapsamına herhangi bir aksesuar dahil değildir. Aksesuarlar uygulamaya bağlı olarak ayrıca sipariş edilmelidir.

Teslimatın içeriği

Ambalaj açıldığında içindeki parçalarda eksiklik olup olmadığını kontrol edin. Nakliye hasarı söz konusuysa lütfen bayinize haber verin.

Cihaz açıklaması

Resimler için grafik sayfasına bakın

Şekil A

- 1 Şasi
- 2 Sabitleme frenine sahip yönlendirme tekeri
- 3 Kir kabındaki sıkıştırma kulakları
- 4 Kir kabı
- 5 Filtre halkası
- 6 Kablo tutucu
- 7 Emme borusu için tutucu
- 8 Ara halka kilit düzeni
- 9 Ara halka
- 10 Tip levhası
- 11 Şebeke kablosu
- 12 Kablo askısı
- 13 Taşıma kulpu
- 14 Kir kabının braket kolu
- 15 Islak ayırıcısız vakum ağzı
- 16 Yer süpürme başlığı için tutucu

- 17 Manometre
- 18 İtme dirseği
- 19 Filtre temizleme kolu
- 20 Cihaz şalteri, emme türbini 2
- 21 Cihaz şalteri, emme türbini 1
- 22 Emme kafası
- 23 Emme kafası kilit düzeni
- 24 Filtre sarsıcı
- 25 Conta
- 26 Filtre
- 27 Mekanik kapatma
- 28 Islak ayırıcılı vakum ağzı
- 29 Hava tahliye valfi
- 30 Filtre köpüğü
- 31 Mikro elyaf
- 32 Süzgeç sepeti
- 33 Doluluk seviyesi hortumu
- 34 Bilyalı valf

Cihazdaki simgeler



Cihaz M toz sınıfına kadar olan tozları vakumlamak için uygundur.

⚠ UYARI

Cildin, ciğerlerin ve gözlerin hasar görmesi

Boşaltma ve bakım çalışmaları ve bertaraf sırasında çok ince tozların süpürülmesi Toz toplama kabının bertaraf edilmesi de dahil olmak üzere boşaltma ve bakım çalışmaları sırasında öngörülen koruyucu ekipmanı kullanın.



Cihaz, yanıcı tozların vakumlanması, bölge 22 dışında kurulum için uygundur.

UYARI: Bu cihaz herhangi bir 22. bölgeye kurulmamalıdır. 22 numaralı bir bölge mevcutsa bir Ex cihazı kullanılmalıdır.



DN 40	MAX	XX,X kPa/ XX,X mbar
DN 50	MAX	XX,X kPa/ XX,X mbar
DN 70	MAX	XX,X kPa/ XX,X mbar

Etiket, kullanılan emme hortumu kesitine göre maksimum negatif basınç değerlerini gösterir. Gerçek değer manometreden okunabilir. Bu cihaz için geçerli olan değerler için bkz. Bölüm *Minimum hacimsel akışı okuyun*. Değer aşılrısa filtre değiştirilmelidir (bkz. Bölüm *Ana filtrenin değiştirilmesi*). Farklı emme hortumu kesitleri, aksesuarların farklı bağlantı kesitlerine uyum sağlamasını mümkün kılar.



Mikro elyaf
(Sipariş No. 9.990-103.0)



Ana filtre
(Sipariş No. 9.439-542.0)

İşletime alma

⚠ UYARI

Yanlış bağlanmış eş potansiyel eşitleme hattı

Elektrik çarpması

Her işleme almadan önce, potansiyel eşitleme hattı (topraklama hattı) bağlı olup olmadığını kontrol edin.

⚠ UYARI

Sağlığa zararlı toz nedeniyle tehlike

Tozun solunması, solunum yolu hastalıklarına sebep olabilir.

Filtre elemanı olmadan emme işlemi yapmayın; aksi halde artan ince toz emisyonu nedeniyle sağlık tehlikesi oluşur.

⚠ UYARI

Kir haznesinin kilitleme sırasında yanlış kullanımı

Ezilme tehlikesi

Kilitleme esnasında ellerinizi kesinlikle kir haznesi ile filtre halkası arasına sokmayın veya kaldırma mekanizmasına yaklaştırmayın.

Braket kolunu iki elinizle tetikleyerek kir kabını kilitleyin.

DIKKAT

Eksik filtre elemanı

Vakum motorunda hasar

Filtre elemanı olmadan süpürmeyin.

DIKKAT

Kir kabının statik şarjı

Tozların tutuşması

Şasi üzerindeki topraklamanın kir kabı ile temas halinde olduğundan emin olun.

1. Cihazı çalışma pozisyonuna getirin.
2. Cihazı sabitleme frenleriyle emniyete alın.
3. Emme kafasının doğru şekilde takılı olduğundan emin olun.
4. Kir kabını işarete kadar su veya yağ ile doldurun (Sipariş No. 9.990-272.0) (bkz. Bölüm *Kir kabını inert sıvı ile doldurun*).
5. Topraklama terminalini harici potansiyel dengelemeye kelepçeleysin.
6. Toplama kabındaki sızdırmazlık tapasını çıkarın (bkz. Bölüm *Vakum bağlantısının seçilmesi*).
7. Vakum hortumunu vakum bağlantısına takın.
8. Filtre halkasındaki emiş bağlantısının bir sızdırmazlık tapası ile sıkıca kapatıldığından emin olun (bkz. Bölüm *Emme girişinin kapatılması*).
9. Kir kabındaki doluluk seviyesini kontrol edin (bkz. Bölüm *Kir kabının doluluk seviyesinin kontrol edilmesi*).
10. Gerekirse kir kabını boşaltın (bkz. Bölüm *Kir kabını boşaltın*).
11. Arzu ettiğiniz aksesuarı (teslimat kapsamına dahil değildir) vakum hortumuna takın.
12. Kir kabının doğru şekilde takıldığından emin olun.

Vakum bağlantısının seçilmesi

Cihaz, 2 emme ağız ile donatılmıştır.

- Kir kabındaki emme ağızı
 - Islak ayırıcı ile kuru vakumlama: İnce toz, pudra
 - Islak ayırma fonksiyonlu kir kabı, inert sıvı suyu veya yağ ile doldurulmalıdır.

9.990-272.0 sipariş numaralı yağ tavsiye edilir.

- Filtre halkasındaki vakum ağızı Amaca uygun kullanımda sızdırmazlık tapası ile sıkıca kapatılmıştır.

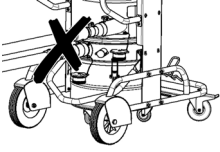

Elektrikli süpürgeye aynı anda iki vakum hortumu bağlanmamalıdır. Amaca uygun kullanımda yalnızca alt emme ağızı kullanılabilir.

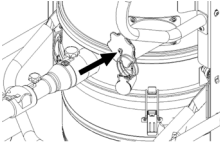

Islak ayırıcı kullanıldığında üst emme ağızı sıkı bir şekilde kapatılmış olmalıdır.

Emme girişinin kapatılması

⚠ UYARI

Yaralanma tehlikesi

Cildin, ciğerlerin ve gözlerin çok ince tozlar sebebiyle hasar görmesi

Emme hortumunu çıkardıktan sonra vakum bağlantısı, sızdırmazlık tapasıyla kapatılmalıdır.

Şekil B

1. Sızdırmazlık tapasını vakum bağlantısına tam olarak yerleştirin.
2. Sızdırmaz tapasını sonuna kadar itin.
3. Kapatma tapasını, vakum bağlantısı sıkıca kapanana kadar sağa çevirin.

Kir kabını inert sıvı ile doldurun

Kir kabı ıslak ayırıcı ile kullanılıyorsa kir kabı işleme alınmadan önce inert sıvı ile doldurulmalıdır.

⚠ UYARI

Hareketli parçalar

Ezilme tehlikesi

Kir kabının üst kısmını çıkarırken veya tarken hareketli parçalara dikkat edin.

1. Cihazı sabitleme frenleriyle emniyete alın.

Şekil C

2. Braket kolunu yukarı doğru çekin. Kir kabının kilidi açılır ve kir kabı indirilir.
3. Kir kabını braket kolundan tutarak cihazdan dışarı çekin.

Şekil D

4. Kir kabındaki sıkıştırma kulaklarını gevşetin.
5. Kir kabının üst kısmını braket kolundan ayırın.
6. Doluluk seviyesi göstergesindeki işarete ulaşana kadar inert sıvı suyu veya yağı kir kabına doldurun.
7. Kir kabının üst kısmını yerleştirirken şamandıra bilyesinin ilgili kılavuza yerleştirildiğinden emin olun.

⚠ UYARI

Kir haznesinin kilitleme sırasında yanlış kullanımı

Ezilme tehlikesi

Kilitleme esnasında ellerinizi kesinlikle kir haznesi ile filtre halkası arasına sokmayın veya kaldırma mekanizmasına yaklaştırmayın.

Braket kolunu iki elinizle tetikleyerek kir kabını kilitleyin.

Şekil E

DIKKAT

Kir kabının statik şarjı

Tozların tutuşması

Şasi üzerindeki topraklamanın kir kabı ile temas halinde olduğundan emin olun.

8. Kir kabını ters sırada yerleştirin ve braket koluyla kilitleyin.

Kir kabının doluluk seviyesinin kontrol edilmesi

Kir kabı işaretli yere kadar dolmuşsa boşaltılmalıdır. Maksimum doluluk seviyesi aşıldığında cihaz otomatik olarak kapanmaz.

1. Kir deposundaki doluluk seviyesini düzenli olarak kontrol edin.
2. Vakumlama sırasında 8 litreden fazla malzemenin vakumlanmadığından emin olun.

İşletim

⚠ TEHLİKE

Patlayıcı ve iletken metal tozlarının inert sıvı olmadan vakumlanması

Patlama tehlikesi, ısı oluşumu

Patlayıcı ve iletken metal tozları inert sıvı olmadan kesinlikle vakumlamayın.

⚠ UYARI

Sağlığa zararlı toz nedeniyle tehlike

Tozun solunması, solunum yolu hastalıklarına sebep olabilir.

Her iki filtre elemanı olmadan emme işlemi yapmayın; aksi halde artan ince toz emisyonu nedeniyle sağlık tehlikesi oluşur.

Her kullanımdan önce, her iki filtre elemanının da doğru takıldığını kontrol edin.

DIKKAT

İnce tozun girmesi sonucu tehlike

Emme motorunda hasar tehlikesi mevcuttur.

Emme işleminde, ana filtre elemanını asla çıkarmayın.

DIKKAT

Eksik inert sıvı

Islak ayırıcıda hasar

Islak ayırıcıdaki emme ağzını kullanırken inert sıvı olmadan asla vakumlama yapmayın.

Cihazın çalıştırılması

1. Şebeke fişini prize takın.
2. Cihazı, vakum türbini cihaz şalterlerinden açın.

Not

Vakum türbinlerini daima birbiri ardına açık kapatın. Minimum hacim akışının izlenmesi adına manometrenin doğru çalışması için tüm vakum türbinleri açık olmalıdır.

Not

Çoğu uygulama durumunda 1 vakum türbini ile vakum yapmak yeterlidir. Gerekirse

2. vakum türbinini de açın. Ancak cihazı her iki vakum türbini ile 15 dakikadan fazla çalıştırmayın, bu çok fazla nemli havanın ana filtreyi erkenden ıslatmasına neden olabilir. Gerekirse ana filtreyi daha sonra kurumaya bırakın veya değiştirin (bkz. Bölüm Ana filtrenin değiştirilmesi).

3. Vakumlama işlemini başlatın.

Emme işleminin uygulanması

1. Cihaz emme sırasında otomatik olarak kapatıldığından kir haznesinin doluluk seviyesini düzenli aralıklarla kontrol edin.

Not

Cihaz mekanik bir gözetleme ile donatılmıştır. Bu gözetleme, inert sıvı minimum doluluk seviyesinin altına düştüğünde hava akışını keser. Emme işlemine devam etmek için inert sıvı ekleyin (bkz. Bölüm Kir kabını inert sıvı ile doldurun).

2. Vakumlama sırasında 8 litreden fazla malzemenin vakumlanmadığından emin olun.
3. Gerekirse kir kabını boşaltın (bkz. Bölüm Kir kabını boşaltın).
4. Gerekirse ana filtreyi değiştirin (bkz. Bölüm Ana filtrenin değiştirilmesi).

Not

Kir kabı inert bir sıvı ile doldurulursa, emme sırasında ana filtreden nemli hava akabilir ve emilebilir. Emme işleminden sonra ana filtrede nem olup olmadığını kontrol edin. Gerekirse ana filtreyi kurumaya bırakın veya değiştirin (bkz. Bölüm Ana filtrenin değiştirilmesi).

Minimum hacimsel akışı okuyun

Cihazın ön tarafında, cihazın içerisindeki emme vakumunu gösteren bir manometre bulunmaktadır. Maksimum vakuma (bkz. Tablo) ulaşırsa ana filtre değiştirilmelidir, bkz. Bölüm Ana filtrenin değiştirilmesi). Bu değer, cihazın performansına ve kullanılan vakum hortumuna bağlıdır. Filtre değiştirilerek vakum önemli ölçüde azaltılmıyorsa başka bir sorun var demektir (bkz. Bölüm Arıza durumunda yardım).

DIKKAT

Maksimum vakum aşıyor

Emme kaybı

Belirtilen değer aşırsa vakum hortumundaki hava hızı 20 m/s değerinin altına düşer. Filtreyi değiştirin.

Emme hortumu nominal genişliği	Maksimum vakum
DN40	16,4 kPa (164 mbar)
DN50	12,9 kPa (129 mbar)
DN70	---

Cihazın kapatılması

1. Cihazı vakum türbini cihaz şalterlerinden kapatın.

2. Elektrik fişini çıkartın.
3. Toprak terminalini harici potansiyel dengelemeden ayırın.

Her işlemden sonra

1. Aksesuarları çıkarın.
2. Emme bağlantısını kapatın (bkz. Bölüm *Emme girişinin kapatılması*).
3. Aksesuarları gerekirse su ile yıkayın ve kurutun.
4. Kir kabını boşaltın (bkz. Bölüm *Kir kabını boşaltın*).
5. Cihazı, içten ve dıştan süpürerek ve nemli bir bezle silerek temizleyin.

Kir kabını boşaltın

Kir kabı, gerektiğinde ve her kullanımdan sonra boşaltılmalıdır.

Giriş açıklığı veya vakum hortumu kapalı. Cihaz emme sırasında otomatik olarak kapatıldığından kir haznesinin doluluk seviyesini düzenli aralıklarla kontrol edin.

1. Cihazı kapatın.
2. Cihazı sabitleme frenleriyle emniyete alın.

Şekil C

3. Braket kolunu yukarı doğru çekin.
Kir kabının kilidi açılır ve kir kabı indirilir.
4. Kir kabını braket kolundan tutarak cihazdan dışarı çekin.

Şekil D

5. Kir kabındaki sıkıştırma kulaklarını gevşetin.
6. Kir kabının üst kısmını braket kolundan ayırın.
7. Kir kabının alt kısmındaki köpük elemanını çıkarın.
8. Mikro elyafli filtre sepetini çıkarın.
9. Mikro elyafli filtre sepetinden çıkarın.
10. Mikro elyafı yasal düzenlemelere uygun şekilde bertaraf edin.
11. Gerekirse kir kabındaki inert sıvıyı boşaltın (bkz. Bölüm *Kir kabındaki inert sıvıyı boşaltın*).

Not

Gerekirse inert sıvıyı birkaç kez kullanabilirsiniz.

12. Kir kabının üst kısmını yerleştirirken şamandıra bilyesinin ilgili kılavuza yerleştirildiğinden emin olun.

⚠ UYARI

Kir haznesinin kilitleme sırasında yanlış kullanımı

Ezilme tehlikesi

Kilitleme esnasında ellerinizi kesinlikle kir haznesi ile filtre halkası arasına sokmayın veya kaldırma mekanizmasına yaklaştırmayın.

Braket kolunu iki elinizle tetikleyerek kir kabını kilitleyin.

Şekil E

DIKKAT

Kir kabının statik şarjı

Tozların tutuşması

Şasi üzerindeki topraklamanın kir kabı ile temas halinde olduğundan emin olun.

13. Kir kabını ters sırada yerleştirin ve braket koluyla kilitleyin.

Kir kabındaki inert sıvıyı boşaltın

1. Cihazı kapatın.
2. Cihazı sabitleme frenleriyle emniyete alın.
3. Emme bağlantısını kapatın (bkz. Bölüm *Emme girişinin kapatılması*).

Şekil C

4. Braket kolunu yukarı doğru çekin.
Kir kabının kilidi açılır ve kir kabı indirilir.
5. Kir kabını braket kolundan tutarak cihazdan dışarı çekin.

Şekil F

6. Küresel vanadaki kolu 90° döndürün.
7. Toplama kabı tamamen boşaldığında kolu başlama konumuna çevirin.

⚠ UYARI

Kir haznesinin kilitleme sırasında yanlış kullanımı

Ezilme tehlikesi

Kilitleme esnasında ellerinizi kesinlikle kir haznesi ile filtre halkası arasına sokmayın veya kaldırma mekanizmasına yaklaştırmayın.

Braket kolunu iki elinizle tetikleyerek kir kabını kilitleyin.

Şekil E

DIKKAT

Kir kabının statik şarjı

Tozların tutuşması

Şasi üzerindeki topraklamanın kir kabı ile temas halinde olduğundan emin olun.

8. Kir kabını yerleştirin ve braket koluyla kilitleyin.

Cihazı temizleme

⚠ UYARI

Atık suların uygun olmayan bertarafı

Çevre kirliliği

Atık suların arıtılmasına yönelik yerel yönetmelikleri dikkate alın.

1. Cihazı, içten ve dıştan süpürerek ve nemli bir bezle silerek temizleyin. Cihaz süpürülürken aynı veya daha iyi sınıflandırmaya sahip bir elektrikli süpürge kullanılmalıdır.
2. Aksesuarları (teslimat kapsamına dahil değildir) gerekirse suyla yıkayın ve kurutun.

Cihazın muhafaza edilmesi

1. Şebeke kablosunu kablo tutucunun etrafına sarın.
2. Cihazı kuru bir odada muhafaza edin ve izinsiz kullanıma karşı emniyete alın.

Taşıma

⚠ TEDBİR

Ağırlığın dikkate alınmaması

Yaralanma ve zarar görme tehlikesi mevcuttur

Taşıma sırasında cihazın ağırlığını dikkate alın.

Kir kabı boşaltıldı.

1. Tozsuz bir taşıma için her iki vakum bağlantısını da kapatın (bkz. Bölüm *Emme girişinin kapatılması*).
2. Sabitleme frenlerini serbest bırakın ve cihazı itme kolundan itin.
3. Cihazı yüklemek için şasiden ve itme kolundan tutun.
4. Cihazı taşıt içerisinde taşırken, kayma ve devrilmeye karşı emniyete alın.

Depolama

⚠ TEDBİR

Ağırlığın dikkate alınmaması

Yaralanma ve zarar görme tehlikesi mevcuttur

Depolama sırasında cihazın ağırlığına dikkat edin.

Kir kabı boşaltıldı.

1. Cihazı sadece iç mekanlarda yataklayın.

Koruma ve bakım

⚠ TEHLİKE

İstenmeden çalışmaya başlayan cihaz, akım ileten parçalarla temas

Yaralanma tehlikesi, elektrik çarpması

Cihazdaki çalışmalardan önce cihazı kapatın.

Şebeke fişini çekin.

⚠ TEHLİKE

Sağlığa zararlı toz nedeniyle tehlike

Tozun solunması, solunum yolu hastalıklarına sebep olabilir.

Bakım çalışmaları sırasında (ör. filtre değişimi), P2 veya daha kaliteli bir solunum cihazı ve tek kullanımlık giysi kullanılmalıdır.

⚠ UYARI

Sağlığa zararlı toz nedeniyle tehlike

Tozun solunması, solunum yolu hastalıklarına sebep olabilir.

Tehlikelerin önlenmesine yönelik güvenlik cihazlarının güvenlik açısından sorunsuz şekilde çalışıp çalışmadığı, yılda en az bir kez üretici veya eğitilmiş bir personel tarafından kontrol edilmelidir; ör. cihazın sızdırmazlığı, filtrede hasar olup olmadığı, kontrol cihazlarının işlevi.

DIKKAT

Silikon içeren bakım ürünleri

Plastik parçalar hasar görebilir.

Temizlik için silikon içeren bakım ürünleri kullanmayın.

Toz giderme makineleri, BGV A1 açısından tehlikelerin önlenmesi veya ortadan kaldırılmasına yönelik güvenlik cihazlarıdır.

- Bakım kullanıcı tarafından gerçekleştirilirken, cihazın, servis personeli veya diğer kişiler için tehlike oluşturmadan sökülmesi, temizlenmesi ve bakımının yapılması gerekir. Uygun önlemler arasında, sökme işleminden önce detoksifikasyon, cihazın söküleceği yerlerde filtrelenmiş cebri havalandırma sağlanması, bakım alanlarının temizliği ve personelin uygun bir şekilde korunması bulunmaktadır.

- Cihazın dış kısmı vakumla temizleme ve silme yoluyla temizlenmeli veya tehlikeli bölgeden çıkarılmadan önce mühürleme işleminden geçirilmelidir. Tehlikeli alanın dışına çıkarıldığında tüm teçhizat kirlenmiş sayılmalıdır. Toz dağılımını önlemek için uygun tedbirler alınmalıdır.
- Bakım ve onarım çalışmalarını gerçekleştirirken tatmin edici bir şekilde temizlenemeyen kirlenmiş maddeler atılmalıdır. Bu tür maddeler, atıkların bertaraf edilmesine yönelik yürürlükteki yönetmeliklere uygun olarak geçirimsiz torbalara koyulmalıdır.
- Cihazın taşınması ve bakımı sırasında vakum ağız sızdırmazlık tapaları ile kapatılmalıdır.
 1. Basit bakım ve koruma çalışmalarını kendiniz yapabilirsiniz.
 2. Cihaz yüzeyi ve hazne iç kısmını, nemli bir bezle düzenli olarak temizleyin.
 3. Hortumlarda tıkanıklık olup olmadığını düzenli olarak görsel kontrol edin.

Kontrol ve bakım çalışmaları

Kaza önlemeye yönelik yasa koyucunun geçerli ulusal yönetmelikleri doğrultusunda cihazın düzenli kontrollerinin yapılmasını sağlayın. Bakım çalışmalarının, üretici bilgileri doğrultusunda düzenli zaman aralıklarıyla yetkili personel tarafından uygulanması gerekir, bu kapsamda mevcut yönetmelikler ve güvenlik gereksinimleri dikkate alınmalıdır. Elektrik tesisatındaki çalışmalar sadece elektrik uzmanı tarafından uygulanabilir. Sorularınızda lütfen KÄRCHER şubesine başvurunuz.

Ana filtrenin değiştirilmesi

1. Cihazı kapatın.
2. Elektrik fişini çıkartın.
3. Vakum kafasının kilidini açın ve vakum kafasını çıkarın.
4. Ara halkanın kilidini açın ve halkayı çıkarın.
5. Kirlenen yıldız kıvrımlı filtreyi çıkarın.
6. Kirlenen yıldız filtreyi cihazdan çıkardıktan hemen sonra bir torbaya koyun ve torbayı sıkıca kapatın.

7. Kirlenen yıldız filtreyi yasal gereklilikler uyarınca imha edin.
8. Temiz hava tarafındaki kiri temizleyin.
9. Yüksek basınç hortumunda hasar olup olmadığını kontrol edin.
10. Yeni yıldız filtrenin takılması:
 - a Yıldız filtreyi, sarsma elemanlarını filtre ceplerinde ortalanacak şekilde ara halkadaki filtre sarsıcı üzerine çekin.
 - b Ara halkayı yıldız filtre ve filtre sarsıcı ile birlikte filtre halkasının üzerine yerleştirin.
 - c Ara halkayı kilitleyin.
11. Emme kafasını takın ve kilitleyin.

Mikro eylafın değiştirilmesi

1. Cihazı kapatın.
2. Cihazı sabitleme frenleriyle emniyete alın.

Şekil C

3. Braket kolunu yukarı doğru çekin. Kir kabının kilidi açılır ve kir kabı indirilir.
4. Kir kabını braket kolundan tutarak cihazdan dışarı çekin.

Şekil D

5. Kir kabındaki sıkıştırma kulaklarını gevşetin.
6. Kir kabının üst kısmını braket kolundan ayırın.
7. Kir kabının alt kısmındaki köpük elemanını çıkarın.
8. Mikro eylafı filtre sepetini çıkarın.
9. Mikro eylafı filtre sepetinden çıkarın.
10. Mikro eylafı yasal düzenlemelere uygun şekilde bertaraf edin.
11. Yeni mikro eylafı yerleştirin.
12. Kir kabının üst kısmını yerleştirirken şamandıra bilyesinin ilgili kılavuza yerleştirildiğinden emin olun.

⚠ UYARI

Kir haznesinin kilitleme sırasında yanlış kullanımı

Ezilme tehlikesi

Kilitleme esnasında ellerinizi kesinlikle kir haznesi ile filtre halkası arasına sokmayın veya kaldırma mekanizmasına yaklaştırmayın.

Braket kolunu iki elinizle tetikleyerek kir kabını kilitleyin.

Şekil E

DIKKAT

Kir kabının statik şarjı

Tozların tutuşması

Şasi üzerindeki topraklamanın kir kabı ile temas halinde olduğundan emin olun.

13. Kir kabını ters sırada yerleştirin ve braket koluyla kilitleyin.

Arıza durumunda yardım

⚠ **TEHLİKE**

Cihazın istem dışı başlatılması / elektrik çarpması

Vakum motorunun istem dışı çalışması yaralanmalara yol açabilir. Elektrikli parçalar üzerindeki gerilim, elektrik çarpmasına yol açabilir.

Cihazdaki bütün çalışmalardan önce cihazı kapatın ve şebeke fişini çekin.

Elektrikli parçalardaki tüm kontrol ve çalışmaları bir uzmana yaptırın.

Not

Bir arıza oluşursa cihaz, derhal kapatılmalıdır. Yeniden işleme alınmadan önce, arıza giderilmelidir.

Arızanın giderilememesi durumunda, cihaz müşteri hizmetleri tarafından kontrol edilmelidir.

Emme türbini çalışmıyor

1. Prizi ve akım beslemesinin güvenliğini kontrol edin.
2. Şebeke kablosunu ve cihazın şebeke fişini kontrol edin.
3. Cihazı açın.

Emme gücü düşüyor

1. Kapatılmamış vakum bağlantısını kapatın (bkz. Bölüm *Emme girişinin kapatılması*).
2. Vakum ağzındaki, vakum borusundaki veya vakum hortumundaki tıkanıklıkları giderin.
3. Vakum kafasının ve kir kabının yerine doğru şekilde oturduğunu kontrol edin.
4. Kir kabını boşaltın (bkz. Bölüm *Kir kabını boşaltın*).
5. Filtrenin yerine doğru bir şekilde oturup oturmadığını kontrol edin ve gerekirse filtreyi düzeltin.
6. Ana filtreyi değiştirin (bkz. Bölüm *Ana filtrenin değiştirilmesi*).

7. Mikro elyafı değiştirin (bkz. Bölüm *Mikro elyafın değiştirilmesi*).

8. İnerit sıvının durumunu kontrol edin.
 - a İnerit sıvının doluluk seviyesini kontrol edin ve gerekirse inerit sıvı ekleyin (bkz. Bölüm *Kir kabını inerit sıvı ile doldurun*)
 - b İnerit sıvının kalitesini kontrol edin, gerekirse inerit sıvıyı değiştirin (bkz. Bölüm *Kir kabındaki inerit sıvıyı boşaltın* ve bölüm *Kir kabını inerit sıvı ile doldurun*).

Emiş gücü yok

Kir kabında yeterince inerit sıvı olmadığı için mekanik kapatma hacim akışını keser.

1. İnerit sıvı doldurulması (bkz. Bölüm *Kir kabını inerit sıvı ile doldurun*).

Vakum sırasında toz çıkışı

1. Kir kabının yerine sıkı bir şekilde oturup oturmadığını kontrol edin.
2. Filtrenin yerine doğru bir şekilde oturup oturmadığını kontrol edin ve gerekirse filtreyi düzeltin.
3. Ana filtreyi değiştirin (bkz. Bölüm *Ana filtrenin değiştirilmesi*).
4. Cihazı ıslak ayırıcı ile kullanırken inerit sıvı ile doldurun (bkz. Bölüm *Kir kabını inerit sıvı ile doldurun*).

Tasfiye

Cihaz, kullanım ömrünün sonunda yasal düzenlemelere uygun şekilde bertaraf edilmelidir.

Garanti

Her ülkede yetkili distribütörümüz tarafından verilmiş garanti şartları geçerlidir. Garanti süresi içerisinde cihazınızda oluşabilecek hasarları, üretim veya malzeme hatasından kaynaklanıyorsa ücretsiz olarak gideriyoruz. Garanti durumunda satış faturası ile satıcınıza veya size en yakın yetkili servise başvurun.

(Adres için bkz. Arka sayfa)

Daha ayrıntılı garanti bilgilerini (varsa) yerel Kärcher web sitenizin servis bölümünde “İndirilen Dokümanlar” altında bulabilirsiniz.

Teknik veriler

Elektrik bağlantısı

Şebeke gerilimi	V	220-240
Faz	~	1
Şebeke frekansı	Hz	50-60
Nominal güç	W	2100
Maksimum güç	W	2400
Koruma türü		IPX4
Koruma sınıfı		I*
İzin verilen maksimum şebeke empedansı	Ω	0.195+j0.122

Boyutlar ve ağırlıklar

Tipik işletim ağırlığı	kg	108
Uzunluk x genişlik x yükseklik	mm	1020 x 680 x 1490
Filtre alanı	m ²	2,24

Ortam koşulları

Depolama sıcaklığı	°C	-10-40
--------------------	----	--------

Cihaz performans verileri

Hazne hacmi	l	60
İnert sıvı hazne hacmi	l	20
Emme malzemesi hazne hacmi	l	8
Vakum (basınç sınırlama valfli)	kPa	25,4
Hava miktarı	l/s	2x 74
Emme hortumu bağlantısı		DN70
Emme hortumu nominal genişliği		DN40/50
Filtre sipariş numarası		9.439-542.0

EN 60335-2-69 uyarınca tespit edilen değerler

El-kol titreşim değeri	m/s ²	<2,5
Belirsizlik K	m/s ²	0,2
Ses basınç seviyesi L _{pA}	dB(A)	79
Belirsizlik K _{pA}	dB(A)	2

Şebeke kablosu

Tip	H07R N-F 3G1,5 mm ²
Parça numarası	6.650-035.0

Kablo uzunluğu	m	10
----------------	---	----

* koruma sınıfı II düzenlemesine ait elemanlar ile
Teknik değişiklik hakkı saklıdır.

AB Uygunluk Beyanı

İşbu belgeyle, aşağıda adı geçen makinenin mevcut tasarımı yapı tarzı ve tarafımızdan piyasaya sürülen modeliyle AB direktifinin ilgili temel güvenlik ve sağlık yükümlülüklerine uygun olduğunu beyan ederiz. Bizim onayımız olmadan makinede yapılan bir değişiklik durumunda, bu açıklama geçerliliğini kaybeder.

Ürün: Kuru elektrikli süpürge

Ürün: Islak ve kuru elektrikli süpürge

Tip: 9.990-xxx

İlgili AB direktifleri

2006/42/AT (+2009/127/AT)

2014/30/AB

2011/65/AB

Uygulanan uyumlaştırılmış normlar

EN 60335-1

EN 60335-2-69

EN 55014-1: 2017 + A11: 2020

EN 55014-2: 2015

EN IEC 61000-3-2: 2019

EN 61000-3-3: 2013 + A1: 2019

EN 61000-3-11: 2000

EN 62233: 2008

EN IEC 63000: 2018

Uygulanan uyumlaştırılmamış normlar

IEC 60335-1

IEC 60335-2-69

Uygulanan ulusal normlar

-

Aşağıda imzası olan, yönetim adına ve yönetim yetkisine sahip olarak hareket eder.

T. Wahl
Managing Director

A. Haag
Director R&D

Dokümantasyon yetkilisi:

A. Haag

Kärcher Endüstriyel Vakumlama GmbH

Robert-Bosch-Straße 4-8

73550 Waldstetten (Germany)

Tel.: +49 7171 94888-0

Faks: +49 7171 94888-528

Waldstetten, 24/04/01

Innehåll

Allmän information	108
Säkerhetsinformation	108
Avsedd användning	109
Miljöskydd	110
Tillbehör och reservdelar	110
Leveransens omfattning	110
Beskrivning av maskinen	110
Symboler på maskinen	111
Idrifttagning	111
Drift	113
Transport	115
Förvaring	116
Skötsel och underhåll	116
Hjälp vid störningar	117
Avfallshantering	118
Garanti	118
Tekniska data	118
EU-försäkran om överensstämmelse ..	119

Allmän information



Läs den här bruksanvisningen i original innan maskinen används för första gången, följ den och spara den om du behöver kontrollera något igen eller lämna med den till nästa ägare.

- Det är viktigt att läsa säkerhetsinformationen nr 5.956-249.0 före första användningen.
- Om inte bruksanvisningen och säkerhetsinformationen beaktas kan det uppstå skador på apparaten och risker för användaren och andra personer.

- Informera försäljaren omgående om transportskador uppstått.

Säkerhetsinformation

Risiknivåer

△ FARA

- Varnar om en omedelbart överhängande fara som kan leda till svåra personskador eller dödsfall.

△ VARNING

- Varnar om en möjligen farlig situation som kan leda till svåra personskador eller dödsfall.

△ FÖRSIKTIGHET

- Varnar om en möjligen farlig situation som kan leda till lättare personskador.

OBSERVERA

- Varnar om en möjligen farlig situation som kan leda till materiella skador.

Allmän säkerhetsinformation

- △ **FARA** • Apparaten och de ämnen för vilka den ska användas, inklusive säker metod för att avlägsna det uppsugna materialet, får endast hanteras av instruerad personal. • Om frånluften återförs i rummet ska en tillräcklig luftväxlingshastighet L finnas i rummet. För att de gränsvärden som krävs ska hållas får det återförda volymflödet vara max. 50 % av friskluftvolymen (rumsvolym V_R x luftväxlingshastigheten L_W). Utan särskilda ventilationsåtgärder gäller följande: $L_W = 1h^{-1}$. • Denna apparat innehåller hälsovådligt damm. Tömning och underhåll, inklusive borttagning av dammpåsen, får endast utföras av kompetenta personer som bär lämplig skyddsutrustning. • Använd inte apparaten utan hela filtrationssystemet. • Observera de tillämpliga säkerhetsbestämmelser som gäller för de material som ska behandlas. • Den samtidiga insamlingen av olika brännbara damm i uppsamlingsbehållaren kan leda till bränder eller explosioner. • Se till att rätt vätska används i vätskebehållaren för att samla metaldamm för att undvika farliga reaktioner. För att undvika bildning av vätgas vid metaldamm rekommenderas att apparaten används i välventilerade rum.

menderas användning av olja i stället för vatten.

⚠ VARNING • Du får inte installera eller använda enheten i områden där det finns risk för damm- eller gasexplosion. En atmosfär med risk för dammexplosion är endast tillåten inuti enheten framför filtret.

Atmosfärer med risk för gasexplosion är förbjudna i enheten. • Enheten är inte lämplig för uppsugning av brandfarliga vätskor (brandfarliga, lätt brandfarliga, mycket brandfarliga enligt direktiv 67/548/EEG) (flampunkt under 55 °C) samt blandningar av brandfarligt damm och brandfarliga vätskor. • Enheten är inte lämplig för uppsugning av antändningskällor och damm med en glödtemperatur på ≤ 190 °C.

• Kontrollera att potentialutjämningsledningarna (jordledare) är anslutna varje gång maskinen ska användas. • Apparaten får ej användas eller förvaras utomhus under fuktiga förhållanden. • Aktivera spärren på styrvalsen så att apparaten står stadigt. Om spärren är öppen kan apparaten börja röra sig okontrollerat. • Fyll vätskebehållaren endast med de vätskor som rekommenderas av tillverkaren.

⚠ FÖRSIKTIGHET • Stäng av maskinen med omkopplarna och dra ur strömkontakten vid längre arbetspauser och efter användningen.

OBSERVERA • Använd endast maskinen inomhus. • Klämrisk! Använd handskar när sughuvudet, filterenheten eller uppsamlingsbehållaren tas av eller sätts på. • Risk för skador! Sug aldrig utan filter eller med skadade filter. • Använd skyddsskor när maskinen används. • Kör bara maskinen med gånghastighet och eventuellt med en medhjälpare i lutningar. • Se till att damm inte kommer ut när tillbehör byts ut. • Yttemperaturen kan bli upp till 135 °C under normal användning. • Undvik att böja sugslangsenheten. • Utför en regelbunden visuell kontroll av slangarna. • Vidta lämpliga försiktighetsåtgärder för att avlägsna, hantera, förvara och kassera slammet, såsom blandning med inerta vätskor i enlighet med lokala bestämmelser. • Vätgas är brandfar-

lig och kan bero på absorption av vissa material som aluminium, magnesium etc.

Ventilen förhindrar ansamling av vätgas i vätskebehållaren. Rengör och inspektera ventilen regelbundet och inspektera den avseende tecken på skador. • Säkerställ tillräcklig ventilation på installationsplatsen för att minska vätekoncentrationen. • Töm smutsbehållaren efter varje användning och när den är full av slam för att minska bildandet av vätgas.

Elanslutning

Anslut bara maskinen till ett eluttag som installerats av en elektriker enligt IEC 60364. För anslutningsvärden, se *Tekniska data* och *typskylt*.

⚠ FARA

Risk för elektrisk stöt

Livsfara

Skada inte strömkablar till exempel genom att köra över, klämma eller töja dem. Skydda kabeln mot stark värme, olja och vassa kanter.

Kontrollera före varje användning att maskinens strömkabel inte är skadad. Använd inte maskinen om strömkabeln är skadad. Låt en elektriker byta strömkabeln om den är skadad.

Åtgärder vid nödsituation

⚠ FARA

Risk för personskador och materiella skador vid kortslutning eller andra elfel

Risk för elchock, risk för brännskador

Stäng av maskinen och dra ur nätkontakten.

Beteende vid filterbrott/läckage:

1. Stäng genast av maskinen.
Maskinen får inte användas mer.
2. Sätt in filtret.

Avsedd användning

Apparaten är avsedd för:

- Våt- och torrengöring av fläckar på golv och väggytor
- Utvinning av torrt, brännbart, farligt deponerat damm; dammklass M enligt EN 60335-2-69
- Suga upp icke-explosionsfarligt material

- Suga upp brandfarligt damm i alla dammexplosionsklasser
- Suga upp damm och grov smuts
- Suga upp brännbart damm från en zon 22 om maskinen är installerad utanför explosiva atmosfärer
- Suga upp fuktiga och flytande substanser
- Absorbering av följande ämnen uteslutande vid användning av inert vätska:
 - Titandamm
 - Explosivt och ledande damm
 - Magnesiumdamm eller pulver
 - Kondensdamm och explosiva metallpulver från additiv tillverkning (3D-utskrift)
- Industriell användning, t.ex. i lager- och tillverkningsområden
- Yrkesmässig användning, t.ex. på hotell, i skolor, på sjukhus och fabriker, i butiker, på kontor och av uthyrningsfirmor.

Om en klassificerad ex-zon finns på maskinens installationsplats måste en motsvarande ex-maskin användas.

Att maskinen fungerar felfritt kan endast säkerställas genom att använda sugslangar med de nominella storlekarna DN40 eller DN50.

All annan användning är inte avsedd.

Maskinen är inte lämplig för:

- Suga upp antändningskällor och damm med en glödtemperatur ≤ 190 °C
- Suga upp explosionsfarliga eller likvärdiga ämnen i den mening som avses i §1 SprengG, explosiva ång-luftblandningar
- Suga upp blandningar av brännbara vätskor och brännbart damm
- Suga upp glödande eller heta partiklar, detta kan annars leda till brand eller explosion
- Suga upp giftiga ämnen
- Anslutning till en dammgenererande maskin

Miljöskydd



Förpackningsmaterialen kan återvinnas. Avfallshantera förpackningar på ett miljövänligt sätt.



Elektriska och elektroniska maskiner innehåller värdefulla återvinningsbara material och ofta komponenter såsom engångsbatterier, uppladdningsbara batterier och olja som vid felaktig användning eller felaktig avfallshantering kan utgöra en potentiell fara för människors hälsa och för miljön. Dessa komponenter är dock nödvändiga för korrekt drift av maskinen. Maskiner som märkts med denna symbol får inte kastas i hushållssoptorna.

Information om ämnen (REACH)

Aktuell information om innehållet finns på: www.kaercher.de/REACH

Tillbehör och reservdelar

⚠ FARA

Explosionsrisk på grund av otilåtna tillbehör

Använd endast av tillverkaren godkänt tillbehör som är märkt med Ex-dekal för användning av byggtyp 22.

Använd endast originaltillbehör och originalreservdelar, så att en säker och störningsfri drift av maskinen är garanterad. Information om tillbehör och reservdelar finns på www.kaercher.com.

Hänvisning

Inga tillbehör ingår i leveransen. Tillbehör måste beställas separat beroende av användning.

Leveransens omfattning

Kontrollera att innehållet i leveransen är fullständigt. Kontakta din återförsäljare om det finns transportskador.

Beskrivning av maskinen

För bilder, se bildsidorna

Bild A

- ① Ställning
- ② Styrhjul med spärr
- ③ Spännflikar på smutsbehållaren
- ④ Smutsbehållare
- ⑤ Filterring
- ⑥ Kabelhållare
- ⑦ Hållare för sugrör
- ⑧ Förregling av mellanringen
- ⑨ Mellanring

- ⑩ Typskylt
- ⑪ Strömkabel
- ⑫ Kabelkrok
- ⑬ Bärhandtag
- ⑭ Bygelhandtag för smutsbehållare
- ⑮ Sugmunstycke utan våtavskiljare
- ⑯ Hållare för golvmunstycke
- ⑰ Manometer
- ⑱ Skjutbygel
- ⑲ Filterrengöringens spak
- ⑳ Omkopplare sugturbin 2
- ㉑ Omkopplare sugturbin 1
- ㉒ Sughuvud
- ㉓ Förregling av sughuvudet
- ㉔ Filterskak
- ㉕ Tätningsring
- ㉖ Filter
- ㉗ Mekanisk avstängning
- ㉘ Sugmunstycke med våtavskiljare
- ㉙ Avluftningsventil
- ㉚ Filterskum
- ㉛ Mikrofiber
- ㉜ Siktorg
- ㉝ Nivåslang
- ㉞ Kulventil

Symboler på maskinen



Maskinen är gjord för att suga upp damm upp till dammklass M.

⚠ **ARNING**

Skador på hud, lungor och ögon

Utsläpp av fint damm vid tömnings- och underhållsarbeten samt vid avfallshantering. Skyddsutrustning ska bäras vid tömnings- och underhållsarbeten inklusive vid avfallshantering av dammuppsamlingsbehållaren.



Maskinen är avsedd för att suga brännbara damm, uppställning utanför zon 22.

ARNING: Den här maskinen får inte ställas upp i en zon 22. Om en zon 22 finns måste en Ex-maskin användas.

DN 40	MAX	XX,X kPa/	XX,X mbar
DN 50	MAX	XX,X kPa/	XX,X mbar
DN 70	MAX	XX,X kPa/	XX,X mbar

Märkningen visar värdet för det maximala undertrycket i relation till det använda sugslangstvärnsnittet. Det aktuella värdet kan avläsas på en manometer. För de värden som gäller för denna maskin, se kapitel *Läsa av minimivolymen*. Om värdet underskrids måste filtret bytas (se kapitel *Byta huvudfilter*). De olika sugslangstvärnsnitten kan anpassas till tillbehörsdelarnas olika anslutningstvärnsnitt.



Mikrofiber
(Beställningsnr 9.990-103.0)



Huvudfilter
(Beställningsnr 9.439-542.0)

Idrifttagning

⚠ **ARNING**

Felaktigt ansluten potentialutjämningsledning

Elchock

Kontrollera att potentialutjämningsledningen (jordledare) är ansluten varje gång maskinen ska användas.

⚠ **ARNING**

Risk på grund av hälsovådligt damm

Luftvägssjukdomar på grund av inandning av damm.

Sug inte utan filterelement, eftersom detta höjer hälsorisken på grund av ökat partikelutsläpp.

⚠ **VARNING**

Felaktig hantering vid låsning av smutsbehållaren

Klämrisk

Håll aldrig händerna mellan smutsbehållare och filterring, eller i närheten av lyftmekaniken när behållaren ska spärras.

Lås smutsbehållaren med båda händerna genom att använda bygelhandtaget.

OBSERVERA

Filterelement saknas

Skador på sugmotorn

Sug inte utan filterelement.

OBSERVERA

Statisk laddning av smutsbehållaren

Antändning av damm

Se till att jordningen på chassit ligger an mot smutsbehållaren.

1. Ställ maskinen i arbetsläget.
2. Säkra maskinen med parkeringsbromsarna.
3. Säkerställ att sughuvudet är fastsatt enligt anvisningarna.
4. Fyll smutsbehållaren till markeringen med vatten eller olja (beställningsnummer 9.990-272.0) (se kapitel *Fylla smutsbehållaren med inert vätska*).
5. Anslut jordklämman till den externa potentialutjämningen.
6. Ta bort proppen på uppsamlingsbehållaren (se kapitel *Välja suganslutning*).
7. Sätt fast sugslangen i suganslutningen.
8. Se till att suganslutningen på filterringen är tätt tillsluten med en plugg (se kapitel *Stänga suganslutningen*).
9. Kontrollera nivån i smutsbehållaren (se kapitel *Kontrollera smutsbehållaren*).
10. Töm smutsbehållaren (se kapitel *Tömma smutsbehållaren*).
11. Anslut önskat tillbehör (medföljer ej) till sugslangen.
12. Säkerställ att smutsbehållaren har satts i enligt anvisningarna.

Välja suganslutning

Maskinen är utrustad med 2 sugmunstycken.

- Sugrör på smutsbehållare
– Torr sugning med våtavskiljare: Findamm, pulver
Smutsbehållaren med våtavskiljningsfunktion ska fyllas med inert vätska, vatten eller olja. Rekommenderas med olja med beställningsnr 9.990-272.0.
- Sugrör på filterringen
Tätas med tätningsplugg när den används som avsett.

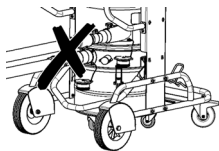

Två sugslangar får inte vara anslutna till sugaggregatet samtidigt. Vid avsedd användning får endast det nedre sugmunstycket användas.

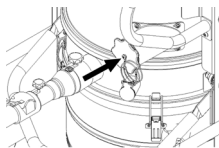

Om våtavskiljaren används måste det övre sugröret vara tätt förslutet.

Stänga suganslutningen

⚠ **VARNING**

Risk för personskador

Skador från findamm på hud, lungor och ögon

Efter att sugslangen har tagits bort måste suganslutningen stängas med förslutningspluggen.

Bild B

1. Sätt förslutningspluggen noggrant i suganslutningen.
2. Skjut in förslutningspluggen fram till anslag.
3. Vrid pluggen åt höger tills suganslutningen är ordentligt stängd.

Fylla smutsbehållaren med inert vätska

Om smutsbehållaren med våtavskiljare används måste smutsbehållaren fyllas med inert vätska före idrifttagning.

⚠ **VARNING**

Rörliga delar

Klämrisk

Var uppmärksam på rörliga delar när du tar bort eller sätter i smutsbehållarens övre del.

1. Säkra maskinen med parkeringsbromsarna.

Bild C

2. Dra bygelhandtaget uppåt. Smutsbehållaren låses upp och sänks ned.
3. Dra ut smutsbehållaren ur maskinen i bygelhandtaget.

Bild D

4. Lossa spännflikarna på smutsbehållaren.
5. Ta bort den övre delen av smutsbehållaren vid handtaget.
6. Håll inert vätska, vatten eller olja i smutsbehållaren tills nivån når märket på nivåindikatorn.
7. När den övre delen av smutsbehållaren förs in är det viktigt att flottörkulan förs in i motsvarande styrning.

⚠ VARNING

Felaktig hantering vid låsning av smutsbehållaren

Klämrisk

Håll aldrig händerna mellan smutsbehållare och filterring, eller i närheten av lyftmekaniken när behållaren ska spärras.

Lås smutsbehållaren med båda händerna genom att använda bygelhandtaget.

Bild E

OBSERVERA

Statisk laddning av smutsbehållaren

Antändning av damm

Se till att jordningen på chassit ligger an mot smutsbehållaren.

8. Sätt i smutsbehållaren i omvänd ordning och lås den med bygeltaget.

Kontrollera smutsbehållaren

Om smutsbehållaren är fylld till markeringen måste den tömmas. Apparaten stängs inte av automatiskt när den maximala påfyllningsnivån överskrids.

1. Kontrollera nivån i smutsbehållaren regelbundet.
2. Se till att inte mer än 8 liter material sugas in under sugningen.

⚠ FARA

Sugning av explosivt och ledande metalldamm utan inert vätska

Explosionsrisk, värmeutveckling

Suga aldrig upp explosivt och ledande material utan inert vätska.

⚠ VARNING

Risk på grund av hälsovådligt damm

Luftvägssjukdomar på grund av inandning av damm.

Sug inte utan båda filterelementen, eftersom detta höjer hälsorisken på grund av ökat partikelutsläpp.

Kontrollera att båda filterelementen är korrekt monterade före varje användning.

OBSERVERA

Fara genom inträngande findamm

Risk för skador på sugmotorn.

Ta aldrig bort huvudfilterelementet vid sugning.

OBSERVERA

Inert vätska saknas

Skador på våtavskiljaren

Sug aldrig utan inert vätska när du använder sugmunstycket på våtavskiljaren.

Starta maskinen

1. Sätt in strömkontakten i eluttaget.
2. Sätt på maskinen på sugturbinens omkopplare.

Hänvisning

Sätt alltid på och stäng av sugturbinerna efter varandra. För att tryckmätaren ska fungera korrekt för övervakning av minsta volymflöde måste alla sugturbiner vara påslagna.

Hänvisning

I de flesta användningsfall är det tillräckligt att suga med 1 sugturbin. Om det behövs, tillkoppla den 2:a sugturbinen för detta. Kör dock inte maskinen med båda sugturbinerna i mer än 15 minuter. Detta kan leda till att för mycket fuktig luft blötlägger huvudfiltret i förtid. Låt vid behov sedan huvudfiltret torka eller byt ut det (se kapitel Byta huvudfilter).

3. Sugningen startar.

Genomföra en sugning

1. Kontrollera regelbundet nivån i smutsbehållaren eftersom maskinen inte stänger av automatiskt vid sugning.

Hänvisning

Maskinen är utrustad med en mekanisk övervakning. Denna övervakning avbryter luftflödet när den inerta vätskan är under miniminivån för påfyllning. Fyll på inert vätska för att fortsätta sugprocessen (se kapitel Fylla smutsbehållaren med inert vätska).

2. Se till att inte mer än 8 liter material sugas in under sugningen.
3. Töm vid behov smutsbehållaren (se kapitel Tömma smutsbehållaren).
4. Töm vid behov huvudfiltret (se kapitel Byta huvudfilter).

Hänvisning

Om smutsbehållaren är fylld med en inert vätska kan det hända att fuktig luft strömmar genom huvudfiltret under sugningen och gör det vått. Kontrollera huvudfiltret avseende fukt efter sugprocessen. Låt vid behov huvudfiltret vara torrt eller byt ut det (se kapitel Byta huvudfilter).

Läsa av minimivolymen

På maskinens framsida finns en manometer som visar sugundertrycket i maskinen. Om maximalt undertryck (se tabell) uppnås måste huvudfiltret bytas (se kapitel Byta huvudfilter). Detta värde är beroende på utrustningens prestanda och den använda sugslangen. Om undertrycket inte sänks nämnvärt genom att filtret byts ut måste det finnas ett annat problem (se kapitel Hjälpa vid störningar).

OBSERVERA

Överskridande av det maximala undertrycket

Sugförlust

Om det specificerade värdet överskrids sjunker luftp hastigheten under 20 m/s. Byt ut filtret.

Märkbredd sugslang	Maximalt undertryck
DN40	16,4 kPa (164 mbar)
DN50	12,9 kPa (129 mbar)
DN70	---

Stänga av maskinen

1. Stäng av maskinen på sugturbinens omkopplare.
2. Dra ut nätkontakten.
3. Lossa jordklämman från den externa potentialutjämningen.

Efter varje användning

1. Ta isär tillbehöret.
2. Stäng suganslutningen (se kapitel Stänga suganslutningen).
3. Skölj och torka vid behov av tillbehör som har använts.
4. Töm smutsbehållaren (se kapitel Tömma smutsbehållaren).
5. Rengör maskinen invändigt och utvändigt genom uppsugning och torka av med en fuktig trasa.

Tömma smutsbehållaren

Smutsbehållaren måste tömmas vid behov och efter varje användning. Inloppsöppningen eller sugslangen är stängda.

Kontrollera regelbundet nivån i smutsbehållaren eftersom maskinen inte stänger av automatiskt vid sugning.

1. Stäng av maskinen.
2. Säkra maskinen med parkeringsbromsarna.

Bild C

3. Dra bygelhandtaget uppåt. Smutsbehållaren låses upp och sänks ned.
4. Dra ut smutsbehållaren ur maskinen i bygelhandtaget.

Bild D

5. Lossa spännflikarna på smutsbehållaren.
6. Ta bort den övre delen av smutsbehållaren vid handtaget.
7. Ta bort skumelementet från smutsbehållarens nedre del.
8. Ta bort siktorgnen med mikrofiber.

9. Ta bort mikrofibern från siktkorgen.
10. Hantera mikrofibern enligt de lagstadgade bestämmelserna.
11. Dränera vid behov den inerta vätskan från smutsbehållaren (se kapitel *Dränera inert vätska från smutsbehållaren*).

Hänvisning

Du kanske kan använda den inerta vätskan flera gånger.

12. När den övre delen av smutsbehållaren förs in är det viktigt att flottörkulan förs in i motsvarande styrning.

⚠ VARNING

Felaktig hantering vid låsning av smutsbehållaren

Klämrisk

Håll aldrig händerna mellan smutsbehållare och filterring, eller i närheten av lyftmekaniken när behållaren ska spärras.

Lås smutsbehållaren med båda händerna genom att använda bygelhandtaget.

Bild E

OBSERVERA

Statisk laddning av smutsbehållaren

Antändning av damm

Se till att jordningen på chassit ligger an mot smutsbehållaren.

13. Sätt i smutsbehållaren i omvänd ordning och lås den med bygeltaget.

Dränera inert vätska från smutsbehållaren

1. Stäng av maskinen.
2. Säkra maskinen med parkeringsbromsarna.
3. Stäng suganslutningen (se kapitel *Stänga suganslutningen*).

Bild C

4. Dra bygelhandtaget uppåt. Smutsbehållaren låses upp och sänks ned.
5. Dra ut smutsbehållaren ur maskinen i bygelhandtaget.

Bild F

6. Vrid kulventilens spak 90°.
7. När uppsamlingsbehållaren är helt tömd vrid du spaken till startpositionen.

⚠ VARNING

Felaktig hantering vid låsning av smutsbehållaren

Klämrisk

Håll aldrig händerna mellan smutsbehållare och filterring, eller i närheten av lyftmekaniken när behållaren ska spärras.

Lås smutsbehållaren med båda händerna genom att använda bygelhandtaget.

Bild E

OBSERVERA

Statisk laddning av smutsbehållaren

Antändning av damm

Se till att jordningen på chassit ligger an mot smutsbehållaren.

8. Sätt i smutsbehållaren och lås den med bygeltaget.

Rengöra maskinen

⚠ VARNING

Felaktig hantering av avloppsvatten

Miljöförorening

Följ de lokala föreskrifterna om hantering av avloppsvatten.

1. Rengör maskinen invändigt och utvändigt genom uppsugning och torka av med en fuktig trasa. Vid sugning av maskinen ska en sugare av samma eller bättre klassificering användas.
2. Skölj och torka (medföljer ej) vid behov av tillbehör som har använts.

Förvara maskinen

1. Linda nätkabeln runt kabelhållaren.
2. Ställ undan maskinen i ett torrt utrymme och säkra den mot obehörig användning.

Transport

⚠ FÖRSIKTIGHET

Bristande hänsyn till vikt

Risk för personskador och materialskador
Ta hänsyn till maskinens vikt vid transport. Smutsbehållaren är tom.

1. För dammfri transport ska båda suganslutningar stängas (se kapitel *Stänga suganslutningen*).
2. Lossa parkeringsbromsarna och skjut maskinen med hjälp av skjutbygeln.

3. Ta tag i chassit och i skjutbygelns när maskinen ska lastas.
4. Vid transport i fordon ska maskinen säkras så att den inte kan halka och välta.

Förvaring

△ FÖRSIKTIGHET

Bristande hänsyn till vikt

Enheten kan välta på lutande ytor.

Ta hänsyn till maskinens vikt vid förvaring.

Smutsbehållaren är tom.

1. Förvara endast maskinen inomhus.

Skötsel och underhåll

△ FARA

Maskin som startar oavsiktligt, beröring av strömförande delar

Skaderisk, risk för elektriska stötar

Stäng av maskinen innan arbeten utförs på maskinen.

Dra ut nätkontakten.

△ FARA

Risk på grund av hälsovådligt damm

Luftvägssjukdomar på grund av inandning av damm.

Använd ett andningsskydd P2 eller effektivare och engångskläder när du utför underhållsarbeten (t.ex. filterbyte).

△ VARNING

Risk på grund av hälsovådligt damm

Luftvägssjukdomar på grund av inandning av damm.

Den säkerhetstekniska funktionen hos säkerhetsanordningar för förebyggande av faror, t.ex. apparatens täthet, skador på filtret eller kontrollutrustningens funktion, måste kontrolleras minst en gång om året av tillverkaren eller en instruerad person.

OBSERVERA

Silikonhaltiga underhållsprodukter

Plastdelar kan bli angripna.

Använd inga silikonhaltiga underhållsprodukter för rengöring.

Maskiner för dammbekämpning är säkerhetsanordningar för förebyggande och förhindrande av avsedda faror i den mening som avses i BGV A1.

- Vid underhåll ska användaren demontera, rengöra och underhålla apparaten ut-

an framkallande av fara för underhållspersonal eller andra personer. Lämpliga försiktighetsåtgärder omfattar avgiftning före demonteringen. Vidta åtgärder för lokalt filterrad tvångsventilering där enheten demonteras samt vid rengöring av underhållsområden och som lämpligt skydd för personalen.

- Apparatens utsida ska saneras med hjälp av dammsugning och torkas ren eller behandlas med tätningsmedel innan den flyttas ut från farligt område. Alla apparatdelar ska kontrolleras avseende föroreningar när de flyttas ut från farligt område. Lämpliga åtgärder måste vidtas för att undvika dammspridning.
- Vid underhålls- och reparationsarbeten måste alla förorenade föremål som inte kan rengöras tillräckligt kasseras. Sådana föremål måste hanteras i ogenomträngliga påsar i enlighet med gällande bestämmelser för bortskaffning av denna avfallstyp.
- Vid transport och underhåll av maskinen ska sugröret stängas med hjälp av förslutningspluggen.
 1. Observera att du själv kan utföra enkla underhålls- och skötselarbeten.
 2. Rengör maskinens yta och behållarens insida regelbundet med en fuktigt trasa.
 3. Utför en regelbunden visuell kontroll avseende igensättning av slangarna.

Inspektions- och underhållsarbeten

Kontrollera regelbundet att maskinen lever upp till lagstadgade föreskrifter för förebyggande av olycksfall. Underhållsarbeten måste genomföras enligt tillverkarens uppgifter av en sakkunnig person i regelbundna intervall. Gällande bestämmelser och säkerhetskrav ska iakttas. Arbeten på elektriska anläggningar får bara utföras av en utbildad elektriker. Kontakta KÄRCHERS serviceställe om du har frågor.

Byta huvudfilter

1. Stäng av maskinen.
2. Dra ut nätkontakten.
3. Lås upp och ta bort sughuvudet.

4. Lås upp och ta bort mellanringen.
5. Ta bort det kontaminerade stjärnfiltret.
6. Placera det kontaminerade stjärnfiltret i en påse omedelbart efter borttagning och försegla påsen ordentligt.
7. Kassera det kontaminerade stjärnfiltret i enlighet med lagkrav.
8. Ta bort smutsen på renluftssidan.
9. Kontrollera tätningssringen avseende skador.
10. Sätt in det nya stjärnfiltret:
 - a. Dra det nya stjärnfiltret över filterskålen på mellanringen på så sätt att skakementen ligger i mitten av filterfickorna.
 - b. Placera mellanringen med stjärnfilter och filtervibrator på filterringen.
 - c. Lås mellanringen.
11. Sätt på sughuvudet och lås.

Byta mikrofiber

1. Stäng av maskinen.
2. Säkra maskinen med parkeringsbromsarna.

Bild C

3. Dra bygelhandtaget uppåt. Smutsbehållaren låses upp och sänks ned.
4. Dra ut smutsbehållaren ur maskinen i bygelhandtaget.

Bild D

5. Lossa spännflikarna på smutsbehållaren.
6. Ta bort den övre delen av smutsbehållaren vid handtaget.
7. Ta bort skumelementet från smutsbehållarens nedre del.
8. Ta bort siktorgen med mikrofiber.
9. Ta bort mikrofibern från siktorgen.
10. Hantera mikrofibern enligt de lagstadgade bestämmelserna.
11. Sätt i den nya mikrofibern.
12. När den övre delen av smutsbehållaren förs in är det viktigt att flottörkulan förs in i motsvarande styrning.

⚠ **VARNING**

Felaktig hantering vid låsning av smutsbehållaren

Klämrisk

Håll aldrig händerna mellan smutsbehållare och filterring, eller i närheten av lyftmekaniken när behållaren ska spärras.

Lås smutsbehållaren med båda händerna genom att använda bygelhandtaget.

Bild E

OBSERVERA

Statisk laddning av smutsbehållaren

Antändning av damm

Se till att jordningen på chassit ligger an mot smutsbehållaren.

13. Sätt i smutsbehållaren i omvänd ordning och lås den med bygeltaget.

Hjälp vid störningar

⚠ **FARA**

Oavsiktlig maskinpåsättning/elektrisk stöt

Oavsiktlig påsättning av sugmotorerna kan orsaka personskador. Spänning hos elektriska delar kan leda till en elektrisk stöt.

Stäng av maskinen före alla arbeten och dra ur strömkontakten.

Låt alltid en specialist utföra kontroller och arbeten som avser de elektriska delarna.

Hänvisning

Om en störning uppstår måste maskinen frånkopplas omedelbart. Störningen måste avhjälpas innan apparaten tas i drift igen.

Om felet inte kan åtgärdas måste enheten kontrolleras av kundservice.

Sugturbinen går inte

1. Kontrollera vägguttaget och säkringen till strömförsörjningen.
2. Kontrollera maskinens strömkabel och strömkontakt.
3. Starta maskinen.

Sugkraften minskar

1. Stäng den oförslutna suganslutningen (se kapitel *Stänga suganslutningen*).
2. Ta bort det som täpper till sugmunstycke, sugrör eller sugslang.
3. Kontrollera att sughuvudet och smutsbehållaren sitter ordentligt.
4. Töm smutsbehållaren (se kapitel *Tömma smutsbehållaren*).
5. Kontrollera filterfäste och korrigerar om det behövs.

6. Byt ut huvudfiltret (se kapitel *Byta huvudfilter*).
7. Byt ut mikrofibern (se kapitel *Byta mikrofiber*).
8. Kontrollera den interta vätskans tillstånd.
 - a Kontrollera den inerta vätskans nivå. Fyll på inert vätska vid behov (se kapitel *Fylla smutsbehållaren med inert vätska*)
 - b Kontrollera den inerta vätskans kvalitet, byt ut den inerta vätskan vid behov (se kapitel *Dränera inert vätska från smutsbehållaren* och kapitel *Fylla smutsbehållaren med inert vätska*).

Sugkraft saknas

Den mekaniska avstängningen avbryter volymflödet på grund av för lite inert vätska i smutsbehållaren.

1. Fyll på inert vätska (se kapitel *Fylla smutsbehållaren med inert vätska*).

Damm tränger ut under sugning

1. Kontrollera smutsbehållarens fastsättning.
2. Kontrollera filterfäste och korrigerar om det behövs.
3. Byt ut huvudfiltret (se kapitel *Byta huvudfilter*).
4. Fyll på inert vätska vid användning av maskinen med våtavskiljare (se kapitel *Fylla smutsbehållaren med inert vätska*).

Avfallshantering

Enligt lag ska apparaten avfallshanteras i slutet av dess livslängd.

Garanti

I respektive land gäller de garantivillkor som publicerats av våra auktoriserade distributörer. Eventuella fel på maskinen repareras utan kostnad inom garantitiden, under förutsättning att de orsakats av ett material- eller tillverkningsfel. Vid frågor som gäller garantin ska du vända dig med kvitto till inköpsstället eller närmaste, auktoriserad kundtjänst.

(Se baksidan för adress)

Ytterligare garantiinformation (om tillgänglig) finns i serviceområdet på din lokala Kärcher-webbplats under "Nedladdningar".

Tekniska data

Elanslutning

Nätspänning	V	220-240
Fas	~	1
Nätfrekvens	Hz	50-60
Märkeffekt	W	2100
Maximal effekt	W	2400
Kapslingsklass		IPX4
Skyddsklass		I*
Maximalt tillåten nätimpendans	Ω	0.195+j0.122

Mått och vikter

Typisk arbetsvikt	kg	108
Längd x bredd x höjd	mm	1020 x 680 x 1490
Filteryta	m ²	2,24

Omgivningsvillkor

Lagringstemperatur	°C	-10-40
--------------------	----	--------

Effektdata maskin

Behållarvolym	l	60
Behållarvolym inert vätska	l	20
Behållarvolym sugmateriel	l	8
Vakuumpåtryck (med tryckbegränsningsventil)	kPa	25,4
Luftmängd	l/s	2x 74
Anslutning sugslang		DN70
Märkbredd sugslang		DN40/50
Filter beställningsnummer		9.439-542.0

Fastställda värden enligt EN 60335-2-69

Hand-arm-vibrationsvärde	m/s ²	<2,5
Osäkerhet K	m/s ²	0,2
Ljudtrycksnivå L _{pA}	dB(A)	79
Osäkerhet K _{pA}	dB(A)	2

Strömkabel	
Typ	H07R N-F 3G1,5 mm ²
Artikelnummer	6.650- 035.0

Kabellängd	m	10
------------	---	----

* med komponenter i skyddsklass II Placering

Med förbehåll för tekniska ändringar.

EU-försäkring om överensstämmelse

Härmed förklarar vi att nedan angiven maskin genom sin utformning och konstruktionstyp samt i det utförande som marknadsförs av oss uppfyller gällande grundläggande säkerhets- och hälsokrav i EU-direktivet. Denna försäkring upphör att gälla om maskinen ändras utan att detta har godkänts av oss.

Produkt: Torrslug

Produkt: Våt- och torrdammsugare

Typ: 9.990-xxx

Gällande EU-direktiv

2006/42/EG (+2009/127/EG)

2014/30/EU

2011/65/EU

Tillämpade harmoniserade standarder

EN 60335-1

EN 60335-2-69

EN 55014-1: 2017 + A11: 2020

EN 55014-2: 2015

EN IEC 61000-3-2: 2019

EN 61000-3-3: 2013 + A1: 2019

EN 61000-3-11: 2000

EN 62233: 2008

EN IEC 63000: 2018

Tillämpade icke-harmoniserade standarder

IEC 60335-1

IEC 60335-2-69

Tillämpade nationella standarder

-

Undertecknarna agerar på uppdrag av och med ledningens godkännande.



T. Wahl
Managing Director



A. Haag
Director R&D

Dokumentationsbefullmäktigad:

A. Haag

Kärcher Industrial Vacuuming GmbH

Robert-Bosch-Straße 4-8

73550 Waldstetten (Germany)

Tfn: +49 7171 94888-0

Fax: +49 7171 94888528

Waldstetten, 24/04/01

Sisältö

Yleisiä ohjeita	119
Turvallisuusohjeet	120
Määräystenmukainen käyttö	121
Ympäristönsuojelu	122
Lisävarusteet ja varaosat	122
Toimituksen sisältö	122
Laitekuvaus	122
Laitteessa olevat symbolit	122
Käyttöönotto	123
Käyttö	125
Kuljetus	127
Varastointi	127
Hoito ja huolto	127
Ohjeet häiriötilanteissa	129
Hävittäminen	129
Takuu	129
Tekniset tiedot	130
EU-vaatimustenmukaisuusvakuutus ..	130

Yleisiä ohjeita



Lue nämä käyttöohjeet ennen ensimmäistä käyttöä, toimi niiden mukaisesti ja säilytä ne myöhempää käyttöä tai seuraavaa omistajaa varten.

- Lue ennen ensimmäistä käyttöönottoa ehdottomasti turvallisuusohjeet nro 5.956-249.0.
- Käyttöohjeen ja turvallisuusohjeiden noudattamatta jättäminen voi aiheuttaa laitteen vaurioitumisen sekä vaaroja käyttäjälle ja muille henkilöille.
- Ilmoita kuljetusvahingoista heti myyjälle.

Turvallisuusohjeet

Vaarallisuusasteet

△ VAARA

• Huomautus välittömästi uhkaavasta vaarasta, joka voi aiheuttaa vakavan ruumiinvamman tai johtaa kuolemaan.

△ VAROITUS

• Huomautus mahdollisesta vaarallisesta tilanteesta, joka voi aiheuttaa vakavan ruumiinvamman tai voi johtaa kuolemaan.

△ VARO

• Huomautus mahdollisesta vaarallisesta tilanteesta, joka voi aiheuttaa vähäisiä vammoja.

HUOMIO

• Huomautus mahdollisesta vaarallisesta tilanteesta, joka voi aiheuttaa aineellisia vahinkoja.

Yleiset turvallisuusohjeet

△ **VAARA** • Vain tehtävään koulutetut työntekijät saavat käyttää laitetta ja aineita, joille laitetta käytetään, sekä suorittaa laitteeseen imetyt materiaalin turvallisen poistamisen. • Jos poistoilma johdetaan huoneeseen, huoneen ilmanvaihtoasteen pitää olla luokkaa L. Vaadittujen raja-arvojen noudattamiseksi takaisin johdettu tilavuusvirta saa olla enintään 50 prosenttia puhtaan ilman tilavuusvirrasta (huoneen tilavuus V_R x ilmanvaihtoaste L_W). Ilman erityistä tuuletusta: $L_W=1h^{-1}$. • Laite sisältää terveydelle haitallisia pölyjä. Tyhjennys- ja huoltotoimenpiteitä, mukaan lukien pölysäiliön poiston, saavat suorittaa vain asian tuntuvat henkilöt käyttäen asianmukaisia suojavarusteita. • Älä käytä laitetta ilman täydellistä suodatusjärjestelmää. • Huomioi noudatettavat turvallisuusvaatimukset, jotka koskevat käsiteltäviä materiaaleja.

• Erialaisten tulenarkojen pölyjen samanlainen kerääntyminen keräysastiaan voi aiheuttaa tulipalon tai räjähdysksen.

• Varmista, että metallipölyn keräämiseen käytettävässä nestesäiliössä käytetään oikeaa nestettä vaarallisten reaktioiden välttämiseksi. Veden sijasta suositellaan öljyn

käyttöä, jotta metallipölyn kanssa ei muodostu vetykaasua.

△ **VAROITUS** • Laitetta ei saa asentaa eikä käyttää alueilla, joilla on pölyn tai kaasun räjähdysvaara. Laitteen sisällä oleva pölyn muodostama räjähdyskelvoinen ilmaseos on sallittu vain suodattimen edessä.

Kaasun muodostamat räjähdyskelvoiniset ilmaseokset ovat kiellettyjä laitteen sisällä.

• Laite ei sovellu palavien nesteiden (syttävät, helposti syttyvät ja erittäin helposti syttyvät vaarallisia aineita koskevan direktiivin 67/548/ETY mukaan) (leimahduspiste alle 55 °C) eikä palavien pölyjen ja palavien nesteiden sekoitusten imurointiin. • Laite ei sovellu syttymislähteiden ja sellaisten pölyjen imurointiin, joiden hehkumislämpötila on ≤ 190 °C. • Tarkasta ennen jokaista käyttöönottoa, että potentiaalintasausjohdot (maadoitusjohdot) on liitetty. • Laitetta ei saa käyttää ulkotiloissa eikä sitä saa asettaa ulos. • Paina ohjauksellisen seison-tajarrua, jotta laite pysyy varmasti paikallaan. Jos seisontajarru on auki, laite voi lähteä liikkeelle hallitsemattomasti. • Täytä nestesäiliö vain valmistajan suosittelemilla nesteillä.

△ **VARO** • Kytke pitempien käyttötaukojen ja käytön jälkeen laite pääkytkimestä/laitekytkimestä pois päältä ja irrota verkko-pistoke.

HUOMIO • Käytä laitetta vain sisätiloissa.

• Puristumisvaara! Käytä käsineitä, kun irrotat tai kiinnität imupään, suodatinyksikön tai keräysastian. • Vaurioitumisvaara! Älä koskaan imuroi ilman suodatinta tai vaurioituneella suodattimella. • Käytä turvakengkiä, kun käytät laitetta. • Liikuttele laitetta vain kävelyvauhtia, ja jos pinta on kalteva, pyydä toinen henkilö tarvittaessa avuksi.

• Varmista, että pölyä ei tule ulos, kun vaihdat varusteita. • Normaalisissa käytössä pintojen lämpötilat voivat nousta jopa 135 °C:een. • Vältä imuletkun kääntymistä kaksin kerroin. • Suorita letkujen säännöllinen silmämääräinen tarkastus. • Noudata asianmukaisia varotoimenpiteitä lietteen poistamisessa, käsittelemisessä, varastoisissa hävittämisessä, kuten sekoitta-

minen inertteihin nesteisiin paikallisten määräysten mukaisesti. • Vetykaasu on syttyvää, ja sitä voi syntyä, jos tiettyjä aineita, kuten alumiinia, magnesiumia jne. jouuu laitteen sisään. Venttiili estää vetykaasun kerääntymisen nestesäiliön sisälle. Puhdista ja tarkista venttiili säännöllisesti ja tarkista, ettei siinä ole merkkejä vaurioista. • Huolehdi asennuspaikan riittävästä ilmanvaihdesta vetypitoisuuden vähentämiseksi. • Tyhjennä likasäiliö jokaisen käyttökerran jälkeen ja kun se on täynnä lietettä vetykaasun muodostumisen vähentämiseksi.

Sähköliitäntä

Laitteen saa yhdistää vain sellaiseen sähköliitäntään, jonka on suorittanut sähköalan ammattilainen normin IEC 60364 mukaan. Liitäntäarvot löytyvät osoitteesta *Tekniset tiedot* jättyppikilpi.

⚠ VAARA

Sähköiskun vaara

Hengenvaara

Älä vahingoita sähköjohtoja esim. ajamalla niiden yli, vetämällä tai jättämällä ne puristuksiin.

Suojaa kaapelit kuumudelta, öljyltä ja teräviltä kulmilta.

Tarkasta laitteen verkkoliitäntäjohto ennen jokaista käyttöä. Älä ota käyttöön laitetta, jonka verkkoliitäntäjohto on vaurioitunut.

Anna sähköalan ammattilaisen vaihtaa vaurioitunut johto.

Toiminta hätätilanteessa

⚠ VAARA

Loukkaantumis- ja vahingoittumisvaara oikosulun tai muun sähkövian sattuessa

Sähköiskun vaara, palovammojen vaara

Kytke laite pois päältä hätätilanteissa ja irrota verkkopistoke.

Käyttäytyminen suodattimen rikkoutuessa/vuodon sattuessa

1. Sammuta laite välittömästi.

Laitteen käyttöä ei saa jatkaa.

2. Vaihda suodatin.

Määräystenmukainen käyttö

Laitteen käyttötarkoitukset:

- lattia- ja seinäpintojen märkä- ja kuivapuhdistus
 - kuivien, syttyvien, laskeutuneiden, terveydelle vaarallisten pölyjen poistoon; pölyluokka M standardin EN 60335-2-69 mukaisesti
 - räjähtämättömien aineiden imurointi
 - kaikkien pölyräjähdysluokkien syttyvien pölyjen imurointi
 - pölyjen ja karkean lian imurointi
 - syttyvien pölyjen imurointi vyöhykkeeltä 22, jos laite on asennettu räjähdysvaarallisten tilojen ulkopuolelle
 - kosteiden ja nestemäisten aineiden imurointiin
 - Seuraavien aineiden imurointi vain, kun käytetään inerttiä nestettä:
 - titaani-pöly
 - räjähdysaltis ja johtava pöly
 - magnesiumpöly tai -jauhe
 - lauhdepölyt ja räjähdysalttiit metallijauheet lisäainevalmistuksesta (3D-tulostus)
 - Teollinen käyttö, esim. varasto- ja tuotantoalueilla
 - Ammattikäyttöön esim. hotelleissa, kouluissa, sairaaloissa, tehtaissa, kauppoissa, toimistoissa ja vuokrattavissa toimitiloissa.
- Kun laitteen asennuspaikalla on luokiteltu Ex-vyöhyke, on käytettävä sitä vastaavaa Ex-laitetta.
- Laitteen moitteeton toiminta voidaan varmistaa vain imuletkun nimellisvevyyksillä DN40 tai DN50.
- Kaikki muu käyttö on epäasianmukaista. Laite ei sovellu seuraaviin käyttötarkoituksiin:
- syttymislähteiden ja sellaisten pölyjen, joiden hehkumislämpötila on ≤ 190 °C, imurointi
 - räjähdysalttiiden tai niitä lain (SprengG) pykälässä 1 tarkoitetulla tavalla vastavien aineiden sekä räjähtävien höyry-il-maseosten imurointi
 - syttyvien nesteiden ja syttyvän pölyn seosten imurointi

- hehkuvien tai kuumien hiukkasten imurointi, joka voi aiheuttaa tulipalon tai räjähdyksen
- myrkyllisten aineiden imurointi
- Liittäminen pölyä tuottavaan koneeseen

Ympäristönsuojelu



Pakkausmateriaalit ovat kierrätettäviä.

Hävität pakkaukset ympäristöä säästäten.



Sähkö- ja elektroniikkalaitteet sisältävät arvokkaita kierrätettäviä materiaaleja tai rakenneosia kuten paristoja, akkuja tai öljyjä, jotka väärin käsiteltyinä tai väärin hävitettyinä voivat aiheuttaa mahdollisia vaaroja ihmisten terveydelle ja ympäristölle. Nämä rakenneosat ovat kuitenkin välttämättömiä laitteen asianmukaisen toiminnan vuoksi. Tällä symbolilla merkityjä laitteita ei saa hävittää kotitalousjätteinä.

Sisältöaineita koskevia ohjeita (REACH)

Päivitettyjä tietoja ainesosista löytyy osoitteesta: www.kaercher.de/REACH

Lisävarusteet ja varaosat

⚠ VAARA

Räjähdyksivaara ei-hyväksytyjen lisävarusteiden vuoksi

Käytä tyypissä 22 vain valmistajan hyväksymiä lisävarusteita, jotka on merkitty *Ex-tarralla*.

Käytä vain alkuperäisiä lisävarusteita ja alkuperäisiä varaosia, sillä ne varmistavat laitteen turvallisen ja häiriöttömän käytön. Tietoja lisävarusteista ja varaosista löytyy osoitteesta www.kaercher.com.

Huomautus

Toimitukseen ei sisälly lisävarusteita. Lisävarusteet on tilattava erikseen laitekohtaisesti.

Toimituksen sisältö

Tarkasta pakkauksesta purkaessasi sisälön täydellisyys. Jos kuljetusvaurioita ilmenee, ilmoita niistä jälleenmyyjälle.

Laitekuvaus

Kuvat, katso kuvasivu

Kuva A

- ① Alusta
- ② Seisontajarrulla varustettu kääntyvä pyörä
- ③ Kiinnikkeet likasäiliössä
- ④ Likasäiliö
- ⑤ Suodatinrenas
- ⑥ Kaapelin pidike
- ⑦ Imuputken pidike
- ⑧ Välirenkaan suljin
- ⑨ Välirenkas
- ⑩ Tyypkipilpi
- ⑪ Verkkojohto
- ⑫ Johtokoukku
- ⑬ Kantokahva
- ⑭ Roskasäiliön kahva
- ⑮ Imuliitäntä ilman märkäerotinta
- ⑯ Lattiasuulakkeen pidike
- ⑰ Painemittari
- ⑱ Työntöaisa
- ⑲ Suodattimen tyhjennysvipu
- ⑳ Laitteen kytkimen imuturbiini 2
- ㉑ Laitteen kytkimen imuturbiini 1
- ㉒ Imupää
- ㉓ Imupään lukitus
- ㉔ Suodatinjärtytin
- ㉕ Tiivisterengas
- ㉖ Suodatin
- ㉗ Mekaaninen poiskytkentä
- ㉘ Imuliitäntä, jossa märkäerotin
- ㉙ Ilmanpoistoventtiili
- ㉚ Suodattimen vaahtomuovi
- ㉛ Mikrokuitu
- ㉜ Siiviläkori
- ㉝ Täyttötason letku
- ㉞ Palloventtiili

Laitteessa olevat symbolit



Laite soveltuu pölyn imurointiin pölyluokkaan M saakka.

⚠ VAROITUS

Iho-, keuhko- tai silmävauriot

Hienopölyn pääsy ilmaan tyhjennyksen, huoltotoiden ja hävittämisen yhteydessä

Käytä tyhjennyksen ja huoltotöiden sekä pölysaaliön hävittämisen yhteydessä määrättyjä suojavarusteita.



Laite soveltuu tulenarkojen pölyjen imurointiin, asennus vyöhykkeen 22 ulkopuolelle.

VAROITUS: Tätä laitetta ei saa sijoittaa alueelle 22. Jos käytössä on vyöhyke 22, on käytettävä Ex-merkinnällä varustettua laitetta.

DN 40	MAX	XX,X kPa/	XX,X mbar
DN 50	MAX	XX,X kPa/	XX,X mbar
DN 70	MAX	XX,X kPa/	XX,X mbar

Tarra osoittaa maks. alipaineen arvot suhteessa käytettyyn imuletkun läpimittaan. Nykyisen arvon voi lukea painemittarista. Tätä laitetta koskevat arvot, katso luku *Tarkista vähimmäistilavuusvirta*. Jos arvo alittuu, suodatin pitää vaihtaa (katso luku *Pääsuodattimen vaihto*). Imuletkun eri läpimitat mahdollistavat sovittamisen varusteosien liittimien eri läpimitoihin.



Mikrokuitu
(tilausnumero 9.990-103.0)



Pääsuodatin
(tilausnumero 9.439-542.0)

Käyttöönotto

△ VAROITUS

Potentiaalintasausjohtoa ei ole kytketty oikein

Sähköisku

Tarkista ennen jokaista käyttöönottoa, että potentiaalintasausjohtot (maadoitusjohtimet) on liitetty.

△ VAROITUS

Terveydelle haitallisen pölyn aiheuttama vaara

Pölyn hengittämisen aiheuttamat hengitystiesairaudet.

Älä imuroi ilman suodatinelementtiä, sillä muuten suurempi hienojakoisen pölyn ulostulosmäärä on terveydelle vaaraksi.

△ VAROITUS

Roskasäiliön väärä lukitus

Puristumisvaara

Älä pidä lukitsemisen aikana käsiä missään tapauksessa roskasäiliön ja suodatinrenkaan välissä tai vie niitä nostomekaniikan lähelle.

Lukitse roskasäiliö käyttämällä kahvaa molemmin käsin.

HUOMIO

Puuttuva suodatinelementti

Imumoottorin vaurioituminen

Älä imuroi ilman suodatinelementtiä.

HUOMIO

Roskasäiliön staattinen varaus

Pölyjen syttyminen

Varmista, että alustan maadoitus on kosketuksissa roskasäiliöön.

1. Aseta laite työasemaan.
2. Kiinnitä laite seisontajarruilla.
3. Varmista, että imupää on asennettu oikein paikalleen.
4. Täytä likasäiliö vedellä tai öljyllä (tilausnumero 9.990-272.0) merkkiin asti (katso luku *Likasäiliön täyttäminen inertillä nesteellä*).
5. Kiinnitä maadoitusliitin ulkoiseen potentiaalintasaukseen.
6. Irrota keräysastian sulkutulppa (katso luku *Valitse imuliitäntä*).
7. Aseta imuletku imuletkun liitäntään.
8. Varmista, että suodatinrenkaan imuliitäntä on tiiviisti suljettu sulkutulpalla (katso luku *Imuliitäntän sulkeminen*).
9. Tarkista roskasäiliön täyttömäärä (ks. luku *Roskasäiliön täyttömäärän tarkistus*).
10. Tyhjennä tarvittaessa roskasäiliö (ks. luku *Likasäiliön tyhjentäminen*).
11. Kiinnitä haluttu lisävaruste (ei sisälly toimitukseen) imuletkuun.

12. Varmista, että roskasäiliö on asennettu oikein paikalleen.

Valitse imuliitäntä

Laitteessa on 2 imuliitäntää.

- Roskasäiliön imuliitäntä
 - Kuivaimurointi märkäerottimella:
hienopöly, jauheMärkäerotustoiminnolla varustettu likasäiliö on täytettävä inertillä nesteellä eli vedellä tai öljyllä. Suositellun öljyn tilausnumero on 9.990-272.0.
 - Suodatinrenkaan imuliitäntä
- Määräystenmukaisessa käytössä on suljettu tiiviisti sulkutulpalla.

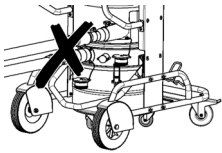

Älä liitä kahta imuletkua imuriin samanaikaisesti. Määräystenmukaisessa käytössä saa käyttää vain alemmaa imuliitäntää.

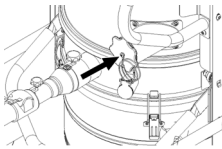

Märkäerotinta käytettäessä on ylemmän imuliitännän oltava tiiviisti suljettu.

Imuliitännän sulkeminen

△ VAROITUS

Loukkaantumiswaara

Hienopölystä johtuvat iho-, keuhko- tai silmävauriot

Imuletkun irrottamisen jälkeen imuliitäntä pitää sulkea sulkutulpalla.

Kuva B

1. Aseta sulkutulppa tarkasti imuliitäntään.
2. Työnnä sulkutulppa vasteeseen asti.
3. Käännä sulkutulppaa oikealle, kunnes imuliitäntä on tiukasti kiinni.

Likasäiliön täyttäminen inertillä nesteellä

Jos käytetään märkäerottimella varustettua likasäiliötä, likasäiliö on täytettävä inertillä nesteellä ennen käyttöönottoa.

△ VAROITUS

Liikkuvia osia

Puristumisvaara

Varo liikkuvia osia, kun irrotat tai asetat likasäiliön yläosaa paikalleen.

1. Kiinnitä laite seisontajarruilla.

Kuva C

2. Vedä kahvaa ylöspäin.

Roskasäiliö vapautetaan ja lasketaan alas.

3. Vedä roskasäiliö ulos laitteesta kahvan avulla.

Kuva D

4. Avaa likasäiliön kiinnikkeet.
5. Irrota likasäiliön yläosa kahvasta.
6. Täytä inerttiä nestettä eli vettä tai öljyä likasäiliöön, kunnes taso saavuttaa täyttömäärän näytön merkin.
7. Kun asetat likasäiliön yläosaa paikalleen, varmista, että uimurikuula on asetettu vastaavaan ohjaimeen.

△ VAROITUS

Roskasäiliön väärä lukitus

Puristumisvaara

Älä pidä lukitsemisen aikana käsiä missään tapauksessa roskasäiliön ja suodatinrenkaan välissä tai vie niitä nostomekaniikan lähelle.

Lukitse roskasäiliö käyttämällä kahvaa molemmin käsin.

Kuva E

HUOMIO

Roskasäiliön staattinen varaus

Pölyjen syttyminen

Varmista, että alustan maadoitus on kosketuksissa roskasäiliöön.

8. Aseta likasäiliö laitteeseen päinvastaisessa järjestyksessä ja lukitse se kahvasta.

Roskasäiliön täyttömäärän tarkistus

Kun likasäiliö on täytynyt merkintään asti, se on tyhjennettävä. Laite ei kytkeydy automaattisesti pois päältä, kun maksimitäyttö-taso ylittyy.

1. Tarkista roskasäiliön täyttömäärä säännöllisesti.
2. Varmista, että imuroinnin aikana ime-tään enintään 8 litraa materiaalia.

Käyttö

⚠ VAARA

Räjähdysalttiin ja johtavan metallipölyn imurointi ilman inerttiä nestettä

Räjähdysvaara, lämmönmuodostus

Älä koskaan imuroi räjähdysaltista ja johtavaa materiaalia ilman inerttiä nestettä.

⚠ VAROITUS

Terveydelle haitallisen pölyn aiheuttama vaara

Pölyn hengittämisen aiheuttamat hengitystiesairaudet.

Älä imuroi ilman molempia suodatinelementtejä, sillä muuten suurempi hienojakoisen pölyn ulostulosmäärä on terveydelle vaaraksi.

Tarkista ennen jokaista käyttöä, että molemmat suodatinelementit on asennettu oikein.

HUOMIO

Hienon pölyn sisäänpääsyn aiheuttama vaara

Imumoottorin vaurioitumisvaara

Älä koskaan poista pääsuodatinelementtiä imuroinnin aikana.

HUOMIO

Inertti neste puuttuu

Märkäerottimen vaurioituminen

Älä koskaan imuroi ilman inerttiä nestettä, kun käytät märkäerottimella varustettua imuliitäntää.

Laitteen kytkeminen päälle

1. Yhdistä verkkopistoke pistorasiaan.
2. Kytke laite päälle imaturbiinin laitekytkimistä.

Huomautus

Kytke imaturbiinit aina peräjälkeen päälle ja pois päältä. Jotta painemittari toimisi oikein vähimmäistilavuusvirran seurannassa, kaikkien imaturbiinien on oltava päällä.

Huomautus

Useimmissa käyttötapauksissa riittää, että imuroit yhdellä imaturbiinilla. Kytke tarvittaessa 2. imaturbiini lisäksi. Älä kuitenkaan käytä laitetta molemmilla imaturbiineilla yli 15 minuutin ajan. Tämä voi johtaa sen, että liiallinen kostea ilmaa kastelee pääsuodattimen ennenaikaisesti. Anna pääsuodatti-

men tarvittaessa kuivua tai vaihda se (katso luku *Pääsuodattimen vaihto*).

3. Käynnistä imurointi.

Imuprosessin suoritus

1. Tarkista roskasäiliön täyttömäärä säännöllisin väliajoin, koska laite ei kytkeydy automaattisesti pois päältä imuroitaessa.

Huomautus

Laitteen varustukseen kuuluu mekaaninen valvonta. Valvonta keskeyttää ilmavirran, kun inertti neste on tullut vähimmäistason alapuolelle. Täytä inertillä nesteellä imuprosessin jatkamiseksi (katso luku *Likasäiliön täyttäminen inertillä nesteellä*).

2. Varmista, että imuroinnin aikana imeetään enintään 8 litraa materiaalia.
3. Tyhjennä tarvittaessa roskasäiliö (ks. luku *Likasäiliön tyhjentäminen*).
4. Vaihda pääsuodatin tarvittaessa (katso luku *Pääsuodattimen vaihto*).

Huomautus

Jos likasäiliö on täytetty inertillä nesteellä, kostea ilma voi imun aikana virrata pääsuodattimen läpi ja kastella sen. Tarkasta pääsuodatin kosteuden varalta imuprosessin jälkeen. Anna pääsuodattimen tarvittaessa kuivua tai vaihda se (katso luku *Pääsuodattimen vaihto*).

Tarkista vähimmäistilavuusvirta

Laitteen etupuolelle on asennettu painemittari, joka näyttää laitteen sisäisen imualipaineen. Jos suurin alipaine (ks. taulukko) saavutetaan, pääsuodatin on vaihdettava (katso luku *Pääsuodattimen vaihto*). Tämä arvo riippuu laitteen tehosta ja käytetystä imuletkusta. Jos alipaine ei vähene merkittävästi suodattimen vaihdolla, ongelman täytyy olla jossain muualla (katso luku *Ohjeet häiriötilanteissa*).

HUOMIO

Suurimman sallitun alipaineen ylittäminen

Imutehon menettäminen

Jos määritetty arvo ylittyy, ilman nopeus laskee alle 20 m/s. Vaihda suodatin.

Imuletkun nimellis- mitta	Suurin sallittu ali- paine
DN40	16,4 kPa (164 mbar)
DN50	12,9 kPa (129 mbar)
DN70	---

Laitteen kytkeminen pois päältä

1. Kytke laite pois päältä imuturbiinin laitekytkimistä.
2. Irrota verkkopistoke.
3. Irrota maadoitusliitin ulkoisesta potentiaalintasauksesta.

Jokaisen käytön jälkeen

1. Poista tarvikkeet.
2. Sulje imuliitانتä (katso luku *Imuliitانتän sulkeminen*).
3. Huuhtele tarvikkeet tarvittaessa vedellä ja anna kuivua.
4. Tyhjennä roskasäiliö (ks. luku *Likasäiliön tyhjentäminen*).
5. Puhdista laite käytön jälkeen ulkoa ja sisältä imuroimalla ja pyyhkimällä kostealla liinalla.

Likasäiliön tyhjentäminen

Roskasäiliö on tyhjennettävä tarvittaessa ja jokaisen käytön jälkeen.

Imuaukko tai imuletku on suljettu.

Tarkista roskasäiliön täyttömäärä säännöllisin väliajoin, koska laite ei kytkeydy automaattisesti pois päältä imuroitaessa.

1. Kytke laite pois päältä.
2. Kiinnitä laite seisontajarruilla.

Kuva C

3. Vedä kahvaa ylöspäin.
Roskasäiliö vapautetaan ja lasketaan alas.
4. Vedä roskasäiliö ulos laitteesta kahvan avulla.

Kuva D

5. Avaa likasäiliön kiinnikkeet.
6. Irrota likasäiliön yläosa kahvasta.
7. Irrota vaahtomuovielementti likasäiliön alaosaan.
8. Irrota siiviläkori ja mikrokuitu.
9. Irrota mikrokuitu siiviläkorigista.
10. Hävitä mikrokuitu lakisäätteisten määräysten mukaisesti.

11. Tyhjennä inertti neste likasäiliöstä tarvittaessa (katso luku *Inertin nesteen tyhjentäminen likasäiliöstä*).

Huomautus

Voit käyttää inerttiä nestettä tarvittaessa useita kertoja.

12. Kun asetat likasäiliön yläosaa paikalleen, varmista, että uimurikuula on asetettu vastaavaan ohjaimeen.

△ VAROITUS

Roskasäiliön väärä lukitus

Puristumisvaara

Älä pidä lukitsemisen aikana käsiä missään tapauksessa roskasäiliön ja suodatinrenkaan välissä tai vie niitä nostomekaniikan lähelle.

Lukitse roskasäiliö käyttämällä kahvaa molemmin käsin.

Kuva E

HUOMIO

Roskasäiliön staattinen varaus

Pölyjen syttyminen

Varmista, että alustan maadoitus on kosketuksissa roskasäiliöön.

13. Aseta likasäiliö laitteeseen päinvastaisessa järjestyksessä ja lukitse se kahvasta.

Inertin nesteen tyhjentäminen likasäiliöstä

1. Kytke laite pois päältä.
2. Kiinnitä laite seisontajarruilla.
3. Sulje imuliitانتä (katso luku *Imuliitانتän sulkeminen*).

Kuva C

4. Vedä kahvaa ylöspäin.
Roskasäiliö vapautetaan ja lasketaan alas.
5. Vedä roskasäiliö ulos laitteesta kahvan avulla.

Kuva F

6. Käänä palloventtiilin vipua 90°.
7. Kun keräysastia on täysin tyhjä, käänä vipu aloitusasentoon.

△ VAROITUS

Roskasäiliön väärä lukitus

Puristumisvaara

Älä pidä lukitsemisen aikana käsiä missään tapauksessa roskasäiliön ja suodatinren-

kaan välissä tai vie niitä nostomekaniikan lähelle.

Lukitse roskasäiliö käyttämällä kahvaa molemmin käsin.

Kuva E

HUOMIO

Roskasäiliön staattinen varaus

Pölyjen syttyminen

Varmista, että alustan maadoitus on kosketuksissa roskasäiliöön.

8. Aseta roskasäiliö paikalleen ja lukitse se kahvasta.

Laitteen puhdistus

△ VAROITUS

Jäte epäasianmukainen hävittäminen

Ympäristön saastuminen

Noudata paikallisia jäteveden käsittelyä koskevia määräyksiä.

1. Puhdista laite käytön jälkeen ulkoa ja sisältä imuroimalla ja pyyhkimällä kostealla liinalla.
Kun imuroit laitetta, käytä saman tai paremman luokituksen omaavaa pölynimuria.
2. Huuhtelee lisävarusteet (eivät sisälly pakkaukseen) tarvittaessa vedellä ja kuivaa ne.

Laitteen säilytys

1. Kelaa verkkokaapeli kaapelidikkeen ympärille.
2. Aseta laite kuivaan tilaan ja varmista, etteivät sivulliset pääse käyttämään laitetta.

Kuljetus

△ VARO

Jos painoa ei oteta huomioon

Loukkaantumis- ja vaurioitumisvaara

Huomioi kuljetettaessa laitteen paino.

Roskasäiliö on tyhjennetty.

1. Pölyttömän kuljetuksen varmistamiseksi sulje molemmat imuliitännät (ks. luku *Imuliitännän sulkeminen*).
2. Vapauta kääntyvien pyörien seisontajarru ja työnnä laitetta työntökahvasta.
3. Kun haluat lastata laitteen, tartu siihen rungosta ja työntökahvasta.

4. Kun kuljetat laitetta ajoneuvossa, varmista, että se ei pääse liukumaan tai kallistumaan.

Varastointi

△ VARO

Jos painoa ei oteta huomioon

Loukkaantumis- ja vaurioitumisvaara

Huomioi varastoitaessa laitteen paino.

Roskasäiliö on tyhjennetty.

1. Säilytä laitetta vain sisätiloissa.

Hoito ja huolto

△ VAARA

Tahattomasti käynnistyvä laite, kosketus virtaajohtaviin osiin

Loukkaantumisvaara, sähköisku

Kytke pois päältä ennen laitteelle tehtäviä töitä.

Irrota verkkopistoke.

△ VAARA

Terveydelle haitallisen pölyn aiheuttama vaara

Pölyn hengittämisen aiheuttamat hengitystiesairaudet.

Käytä huoltotöiden (esim. suodattimen vaihdon) aikana vähintään P2-luokan hengityssuojainta sekä kertakäyttösuojavaate-tusta.

△ VAROITUS

Terveydelle haitallisen pölyn aiheuttama vaara

Pölyn hengittämisen aiheuttamat hengitystiesairaudet.

Vaarojen välttämiseksi valmistajan tai asiaan perehdytetyt henkilöt on tarkastettava vähintään kerran vuodessa turvalaitteiden turvallisuustekninen moitteeton toimivuus, esim. laitteen tiiviyden, suodattimen vaurioituminen ja valvontalaitteiden toiminta.

HUOMIO

Silikonipitoinen hoitoaine

Muoviosat voivat vaurioitua.

Älä käytä puhdistukseen silikonisia sisältäviä hoitoaineita.

Pölyä poistavat koneet ovat vaarojen poistamiseen tarkoitettuja turvalaitteita BGV A1 -asiakirjan mukaisesti.

- Käyttäjän tekemää huoltoa varten laite pitää purkaa, puhdistaa ja huoltaa, mikäli se on mahdollista ilman, että huoltohenkilöstö ja muut henkilöt joutuvat vaaraan. Asianmukaisena varoimenpiteenä ennen laitteen purkamista on suoritettava myrkyjen poisto. Varokeinoin kuuluvat paikallisesti suodatettu koneellinen ilmanvaihto tilassa, jossa laite puretaan, huoltoalueen puhdistus sekä henkilöstön sopiva suojaus.
 - Laitteen ulkopuolelta on imuroitava myrkylliset aineet ja ulkopuoli on pyyhittävä puhtaaksi tai käsiteltävä tiivistysaineella ennen kuin laite viedään pois vaaralliselta alueelta. Kaikki laiteosat on katsottava likaisiksi, kun ne tuodaan pois vaaralliselta alueelta. Pölyn leviämisen estämiseksi on toteutettava sopivat toimenpiteet.
 - Huolto- ja korjaustöiden aikana on heitettävä pois kaikki saastuneet esineet, joita ei voi puhdistaa riittävän hyvin. Tällaiset esineet on hävitettävä läpinäkyvässä säkeissä, tällaisen jätteen hävittämistä koskevien voimassa olevien määräysten mukaisesti.
 - Imuaukot on suljettava laitteen kuljetuksen ja huollon ajaksi sulkutulpalla.
1. Huomaa, että voit tehdä yksinkertaiset huolto- ja hoitotyöt itse.
 2. Puhdista laitteen pinnat ja säiliön sisäpuoli säännöllisesti kostealla liinalla.
 3. Suorita letkujen säännöllinen silmäämäräinen tarkastus.

Tarkastus- ja huoltotyöt

Tarkistuta laite säännöllisesti lainsäätäjän kansallisten onnettomuudentorjuntamääräysten mukaisesti. Asiantuntevan henkilön on suoritettava huoltotyöt säännöllisin väliajoin valmistajan ilmoituksen mukaisesti, ja niiden yhteydessä on noudatettava annettuja määräyksiä ja turvallisuusvaatimuksia. Vain sähköalan ammattilaiset saavat suorittaa töitä sähkölaitteen parissa. Jos sinulla on kysyttävää, ota yhteyttä KÄRCHERin edustajaan.

Pääsuodattimen vaihto

1. Kytke laite pois päältä.
2. Irrota verkkopistoke.
3. Irrota ja poista imupää.
4. Avaa ja poista välirengas.
5. Poista saastunut tähtipoimusuodatin.
6. Aseta saastunut tähtipoimusuodatin pussiin heti sen jälkeen, kun olet poistanut sen laitteesta, ja sulje pussi tiiviisti.
7. Hävitä saastunut tähtipoimusuodatin lakisäätteisten vaatimusten mukaisesti.
8. Poista lika puhtaasta ilman puolelta.
9. Tarkasta, onko korkeapaineletkussa vaurioita.
10. Aseta uusi tähtipoimusuodatin paikalleen.
 - a Vedä uusi tähtipoimusuodatin välirengas kohdalla olevan suodattimen ravistimen yli siten, että ravistuselementit on kohdistettu keskelle suodatintaskuja.
 - b Aseta suodattinrenkaaseen välirengas, jossa on tähtipoimusuodatin ja suodattimen ravistin.
 - c Lukitse välirengas.
11. Aseta ja lukitse imupää paikalleen.

Mikrokuidun vaihtaminen

1. Kytke laite pois päältä.
 2. Kiinnitä laite seisontajarruilla.
- Kuva C**
3. Vedä kahvaa ylöspäin. Roskasäiliö vapautetaan ja lasketaan alas.
 4. Vedä roskasäiliö ulos laitteesta kahvan avulla.

Kuva D

5. Avaa likasäiliön kiinnikkeet.
6. Irrota likasäiliön yläosa kahvasta.
7. Irrota vaahdotuovielelementti likasäiliön alaosa.
8. Irrota siiviläkori ja mikrokuitu.
9. Irrota mikrokuitu siiviläkoriga.
10. Hävitä mikrokuitu lakisäätteisten määräysten mukaisesti.
11. Aseta uusi mikrokuitu.
12. Kun asetat likasäiliön yläosaa paikalleen, varmista, että uimuriakuula on asetettu vastaavaan ohjaimeen.

△ VAROITUS

Roskasäiliön väärä lukitus

Puristumisvaara

Älä pidä lukitsemisen aikana käsiä missään tapauksessa roskasäiliön ja suodatinrenkaan välissä tai vie niitä nostomekaniikan lähelle.

Lukitse roskasäiliö käyttämällä kahvaa molemmin käsin.

Kuva E

HUOMIO

Roskasäiliön staattinen varaus

Pölyjen syttyminen

Varmista, että alustan maadoitus on kosketuksissa roskasäiliöön.

13. Aseta likasäiliö laitteeseen päinvastaisessa järjestyksessä ja lukitse se kahvasta.

Ohjeet häiriötilanteissa

△ VAARA

Laitteen tahaton käynnistyminen / sähköisku

Imumootorin tahaton käynnistyminen voi johtaa loukkaantumiseen. Sähköosien jännite voi johtaa sähköiskuun.

Kytke laite pois päältä ennen kaikkia laitteelle tehtäviä töitä ja irrota verkkopistoke. Anna kaikki sähköosien tarkastukset ja niiden parissa tehtävät työt ammattilaisen suoritettaviksi.

Huomautus

Jos ilmenee häiriö, laite on kytkettävä pois päältä välittömästi. Häiriö on korjattava ennen kuin laite otetaan käyttöön uudelleen. Jos vikaa ei voida korjata, toimita laite tarkastettavaksi asiakaspalveluun.

Imuturbiini ei käynnisty

1. Tarkista pistorasia ja virran syötön sulake.
2. Tarkista laitteen verkkojohto ja verkkopistoke.
3. Kytke laite päälle.

Imuteho laskee

1. Sulje tiivistämätön imuliitântä (ks. luku *Imuliitännän sulkeminen*).
2. Poista tukokset imusuutimesta, imuputkesta tai imuletkusta.

3. Tarkista, että imupää ja roskasäiliö istuvat kunnolla.
4. Tyhjennä roskasäiliö (ks. luku *Likasäiliön tyhjentäminen*).
5. Tarkista suodattimen asento ja korjaa sitä tarvittaessa.
6. Vaihda pääsuodatin (ks. luku *Pääsuodattimen vaihto*).
7. Vaihda mikrokuitu (katso luku *Mikrokuidun vaihtaminen*).
8. Tarkasta inertin nesteen kunto.
 - a Tarkasta inertin nesteen määrä, lisää tarvittaessa inerttiä nestettä (katso luku *Likasäiliön täyttäminen inertillä nesteellä*)
 - b Tarkasta inertin nesteen laatu ja vaihda inertti neste tarvittaessa (katso luku *Inertin nesteen tyhjentäminen likasäiliöstä* ja luku *Likasäiliön täyttäminen inertillä nesteellä*).

Imutehoa ei ole

Mekaaninen sulkulaite keskeyttää tilavuusvirran, koska likasäiliössä on liian vähän inerttiä nestettä.

1. Lisää inerttiä nestettä (katso luku *Likasäiliön täyttäminen inertillä nesteellä*).

Pölyä tulee ulos imuroitaessa

1. Tarkasta likasäiliön asento.
2. Tarkista suodattimen asento ja korjaa sitä tarvittaessa.
3. Vaihda pääsuodatin (ks. luku *Pääsuodattimen vaihto*).
4. Kun käytät laiteta märkäerotin kanssa, täytä se inertillä nesteellä (katso luku *Likasäiliön täyttäminen inertillä nesteellä*).

Hävittäminen

Laite on hävitettävä lakisäätteisten määräysten mukaisesti sen käyttöiän tultua täyteen.

Takuu

Jokaisessa maassa ovat voimassa vastavan myyntiyhtiömme julkaisemat takuuehdot. Korjaamme laitteessasi mahdollisesti ilmenevät häiriöt takuuaajan kuluessa maksutta, jos häiriöiden syynä ovat olleet materiaali- tai valmistusvirheet.

Takuutapauksessa pyydämme ottamaan

yhteyttä ostotositteen kanssa jälleenmyyjään tai lähimpään valtuutettuun asiakaspalveluun.

(osoite, katso takasivu)

Lisätietoja takuutiedoista (jos saatavilla) on Kärcherin paikallisen verkkosivuston palvelualueella kohdassa "Lataukset".

Tekniset tiedot

Sähköliitäntä

Verkkojännite	V	220-240
Vaihe	~	1
Verkkotaajuus	Hz	50-60
Nimellisteho	W	2100
Maksimiteho	W	2400
Kotelointiluokka		IPX4
Suojaluokka		I*
Suurin sallittu verkon impedanssi	Ω	0.195+ j0.122

Mitat ja painot

Tyypillinen käyttöpaino	kg	108
Pituus x leveys x korkeus	mm	1020 x 680 x 1490
Suodatinpinta	m ²	2,24

Ympäristöolosuhteet

Varastointilämpötila	°C	-10-40
----------------------	----	--------

Laitteen teh tiedot

Säiliötilavuus	l	60
Säiliötilavuus inertti neste	l	20
Säiliötilavuus imuroitava materiaali	l	8
Tyhjiö (paineenrajoitusventtiilillä)	kPa	25,4
Ilmamäärä	l/s	2x 74
Imuletkun liitäntä		DN70
Imuletkun nimellisläpimitta		DN40/50
Suodattimen tilausnumero		9.439-542.0

Määritetyt arvot EN 60335-2-69 mukaan

Käsi-käsivarsi-tärinäarvo	m/s ²	<2,5
Epävarmuus K	m/s ²	0,2
Äänenpainetaso L _{pA}	dB(A)	79
Mittausepävarmuus K _{pA}	dB(A)	2

Verkkojohto

Tyyppi		H07R N-F 3G1,5 mm ²
Osanumero		6.650-035.0
Kaapelin pituus	m	10

* asennus suojausluokan II elementeillä
Oikeus teknisiin muutoksiin pidätetään.

EU-vaatimusten mukaisuusvakuutus

Täten vakuutamme, että jäljempänä kuvattu kone vastaa suunnittelultaan ja rakenteeltaan sekä meidän markkinoille tuomanamme mallina EU-direktiivien olennaisia turvallisuus- ja terveysvaatimuksia. Jos konetta muutetaan ilman meidän hyväksyntäämme, tämän vakuutuksen voimassaolo raukeaa.

Tuote: Kuivaimuri

Tuote: Märkä- ja kuivaimuri

Tyyppi: 9.990-xxx

Sovellettavat EU-direktiivit

2006/42/EY (+2009/127/EY)

2014/30/EU

2011/65/EU

Sovelletut yhdenmukaistetut standardit

EN 60335-1

EN 60335-2-69

EN 55014-1: 2017 + A11: 2020

EN 55014-2: 2015

EN IEC 61000-3-2: 2019

EN 61000-3-3: 2013 + A1: 2019

EN 61000-3-11: 2000

EN 62233: 2008

EN IEC 63000: 2018

Sovelletut yhdenmukaistamattomat standardit

IEC 60335-1

IEC 60335-2-69

Sovelletut kansalliset standardit

-

Allekirjoittaneet toimivat yrityksen johdon puolelta ja valtuuttamina.

T. Wahl
Managing Director

A. Haag
Director R&D

Dokumentointivastaava:

A. Haag

Kärcher Industrial Vacuuming GmbH

Robert-Bosch-Straße 4-8

73550 Waldstetten (Germany)

Puh.: +49 7171 94888-0

Faksi: +49 7171 94888-528

Waldstetten, 24/04/01

Indhold

Generelle merknader	131
Sikkerhetsanvisninger	131
Forskriftsmessig bruk	132
Miljøvern	133
Tilbehør og reservedeler	133
Leveringsomfang	133
Beskrivelse av apparatet	133
Symboler på apparatet	134
Igangsetting	134
Bruk	136
Transport	138
Lagring	139
Stell og vedlikehold	139
Bistand ved feil	140
Avfallshåndtering	141
Garanti	141
Tekniske spesifikasjoner	141
EU-samsvarserklæring	142

Generelle merknader



Les den originale driftsveiledningen for apparatet før første gangs bruk, følg anvisningene i den, og oppbevar den til senere bruk eller for en ny eier.

- Før første igangsetting må sikkerhetsanvisningene nr. 5.956-249.0 leses.

- Det kan oppstå skader på maskinen og fare for brukeren og andre personer dersom den originale driftsveiledningen og sikkerhetsanvisningene ikke tas til følge.
- Informer forhandleren umiddelbart ved ev. transportskader.

Sikkerhetsanvisninger

Risikonivå

△ FARE

- Anvisning om en umiddelbar truende fare som kan føre til store personskader eller til død.

△ ADVARSEL

- Anvisning om en mulig farlig situasjon som kan føre til store personskader eller til død.

△ FORSIKTIG

- Anvisning om en mulig farlig situasjon som kan føre til mindre personskader.

OBS

- Anvisning om en mulig farlig situasjon som kan føre til materielle skader.

Generelle sikkerhetsanvisninger

- △ **FARE** • Bruk av apparatet og de substansene det brukes til, innbefattet sikker avfallshåndtering av materialet som suges opp, skal kun utføres av opplært personale.
- Dersom utblåsningsluften føres tilbake til rommet, må en tilstrekkelig luftvekslingsrate L være tilstede i rommet. For å overholde de påkrevde grenseverdiene skal den tilbakeførte volumstrømmen utgjøre maks. 50 % av volumstrømmen for den friske luften (romvolum V_R x luftvekslingsrate L_W). Uten særskilte ventilasjonstiltak gjelder: $L_W = 1h^{-1}$.
 - Apparatet inneholder helseskadelig støv. Tømming og vedlikehold, innbefattet tømming av støvbeholderen, skal kun utføres av fagpersoner ikledd egnet personlig verneutstyr.
 - Apparatet skal ikke brukes uten fullstendig filtreringssystem.
 - Følg de gjeldende sikkerhetsbestemmelsene som er aktuelle for de materialene som skal behandles.
 - Samtidig oppsamling av ulikt brennbart støv i oppsamlingsbeholderen kan føre til brann eller eksplosjon.
 - Sørg for at det brukes riktig

væske i væskebeholderen for oppsamling av metallstøv, slik at farlige reaksjoner unngås. For å unngå at metallstøv fører til at det dannes hydrogengass, anbefales bruk av olje i stedet for vann.

△ ADVARSEL • Du må ikke sette opp eller betjene enheten i områder der det er fare for støv eller gasseksplosjon. En støveksplisiv atmosfære inne i enheten er bare tillatt foran filteret. Gasseksplosiv atmosfære er forbudt inne i enheten. • Apparatet egner seg ikke til oppsuging og utpumping av brennbare væsker (tennbare, lett tennbare, høyt tennbare iht. retningslinjen for færestoffer 67/548/EØS) (Flampunkt under 55 °C), samt blandinger av brennbart støv med tennbare væsker.

• Enheten er ikke egnet til å suge opp tennkilder og støv med en glødetemperatur på ≤ 190 °C. • Før hver idriftsetting må du kontrollere om potensialutjevningssledningene (jordledning) er tilkoblet. • Apparatet må ikke brukes eller oppbevares utendørs under våte forhold. • Stram parkeringsbremsen på styrerullen slik at apparatet står stabilt. Med åpen parkeringsbrems kan enheten sette seg i bevegelse ukontrollert. • Fyll væskebeholderen kun med væsker anbefalt av produsenten.

△ FORSIKTIG • Ved lengre arbeidspausser og etter bruk slås apparatet slås av med apparatbryterne og støpselet trekkes ut.

OBS • Apparatet skal kun lagres innendørs. • Klemfare! Bruk hansker når du tar av eller setter på sugehodet, filterenheten eller oppsamlingsbeholderen. • Fare for skader! Du må aldri suge uten eller med skadet filter. • Bruk vernesko når du betjener apparatet. • Apparatet skal kun beveges i skritthastighet og av to personer i skråninger. • Påse at det ikke kommer ut støv når du skifter tilbehørsdeler. • Ved normaldrift kan overflatetemperaturen stige til opp til 135 °C. • Unngå å få knekk på sugeslangeenheten. • Utfør en regelmessig visuell inspeksjon av slangene. • Treff egne forsiktighetstiltak for å fjerne, håndtere, lagre og avfallsbehandle slam, for eksempel blanding med inerte væsker i

samsvar med lokale forskrifter. • Hydrogengass er brannfarlig, og kan oppstå ved absorpsjon av visse materialer som aluminium, magnesium osv. Ventilen hindrer ansamling av hydrogengass i væskebeholderen. Rengjør og inspiser ventilen regelmessig og kontroller den for tegn på skade. • Sørg for tilstrekkelig ventilasjon på installasjonsstedet for å redusere hydrogenkonsentrasjonen. • Tøm smussbeholderen etter hver bruk og når den er full av slam, slik at dannelsen av hydrogengass reduseres.

Elektrisk tilkobling

Anlegget må kun kobles til strømmuttak som er installert av en elektromontør i henhold til IEC 60364. Tilkoblingsverdier, se Tekniske spesifikasjoner og typeskiltet.

△ FARE

Fare på grunn av elektrisk støt

Livsfare

Ikke skad de elektriske tilkoblingsledningene f.eks. ved å kjøre over, klemme eller rive dem.

Beskytt kablene mot sterk varme, olje og skarpe kanter.

Kontroller apparatets strømledning for skader før hver bruk. Ikke ta i bruk et apparat med skadet strømledning. La elektriker skifte ut skadet ledning.

Fremgangsmåte i nødstilfelle

△ FARE

Fare for personskader og materielle skader ved kortslutning eller andre elektriske feil

Fare for elektrisk støt, fare for forbrenninger
Slå av apparatet og trekk ut støpselet.

Forholdsregler ved filterbrudd/lekkasje:

1. Slå av apparatet umiddelbart.
Apparatet må ikke lenger brukes.
2. Bytt ut filteret.

Forskriftsmessig bruk

Apparatet er ment for:

- Våt og tørr rengjøring av gulv og vegger
- Oppsuging av tørt, brennbart, helsefarlig avleiret støv; støvklasse H iht.

EN 60335-2-69

- Oppsuging av ikke eksplosjonsfarlige stoffer
- Oppsuging av brannfarlig støv i alle støvvekspløsklasser
- Oppsuging av støv og grov smuss
- Oppsuging av brennbar støv fra en sone 22 hvis apparatet er installert utenfor potensielt eksplosive områder
- Oppsuging av fuktige og flytende substanser
- Oppsuging av følgende stoffer utelukkende ved bruk av inert væske:
 - Titanstøv
 - Eksplosivt og konduktivt støv
 - Magnesiumstøv eller pulver
 - Kondensstøv og eksplosive metallpulver fra additiv produksjon (3D-trykk)
- Industriell bruk, f.eks. i lager- og produksjonsområder
- Kommersiell bruk, f.eks. i hoteller, skoler, sykehus, fabrikker, butikker, kontorer og hos utleiere.

Hvis det er en klassifisert Ex-sone på apparatets installasjonssted, må en tilsvarende Ex-enhet brukes.

Feilfri bruk av apparatet er kun sikret ved bruk av nominelle diametere for sugeslanget: DN40 og DN50.

Enhver annen bruk er å anse som ikke forskriftsmessig.

Apparatet egner seg ikke til:

- Oppsuging av tennkilder og støv med glødetemperatur ≤ 190 °C
- Oppsuging av eksplosive eller tilsvarende stoffer i henhold til §1 i SprengG (tysk sprengstofflov), eksplosive damp-luftblandinger
- Oppsuging av blandinger av brennbare væsker og brennbar støv
- Oppsuging av glødende eller varme partikler, da dette kan føre til brann eller eksplosjon
- Oppsuging av giftige stoffer
- Tilkobling til en støvgenererende maskin

Miljøvern



Materialet i emballasjen kan resirkuleres. Kvitt deg med emballasjen på en miljøvennlig måte.



Elektriske og elektroniske apparater inneholder verdifulle resirkulerbare materialer og ofte deler som batterier, batteripakker eller olje. Disse kan utgjøre en potensiell fare for helse og miljø ved feil bruk eller feil avfallsbehandling. Disse delene er imidlertid nødvendige for korrekt drift av apparatet. Apparater merket med dette symbolet skal ikke kastes i husholdningsavfallet.

Anvisninger om innhold (REACH)

Aktuell informasjon om innholdsstoffene finner du på: www.kaercher.de/REACH

Tilbehør og reservedeler

△ FARE

Ekspløsjonsfare på grunn av ikke-godkjent tilbehør

Bruk kun tilbehør som er godkjent av produsenten og merket med eksplosjonsklemmer for bruk iht. type 22.

Bruk bare originalt tilbehør og originale reservedeler; de garanterer for en sikker og problemfri drift av apparatet.

Informasjon om tilbehør og reservedeler finner du på www.kaercher.com.

Merknad

Tilbehør er ikke inkludert i leveringsomfanget. Tilbehør må bestilles separat avhengig av bruksområdet.

Leveringsomfang

Kontroller at innholdet i pakken er komplett når du pakker ut. Ta kontakt med forhandleren ved transportkader.

Beskrivelse av apparatet

Figurer, se grafikkside

Figur A

- ① Chassis
- ② Styrehjul med parkeringsbrems
- ③ Klemstroppe på smussbeholderen
- ④ Smussbeholder
- ⑤ Filterring
- ⑥ Kabelholder
- ⑦ Holder for sugerør
- ⑧ Låsemekanisme for mellomring
- ⑨ Mellomring
- ⑩ Typeskilt

- ⑪ Strømkabel
- ⑫ Kabelkrok
- ⑬ Bærehåndtak
- ⑭ Bøylegrep på smussbeholderen
- ⑮ Sugestuss uten våtseparator
- ⑯ Holder for gulvdyse
- ⑰ Manometer
- ⑱ Skyvehåndtak
- ⑲ Spak for filterrengjøringen
- ⑳ Apparatbryter sugeturbin 2
- ㉑ Apparatbryter sugeturbin 1
- ㉒ Sugehode
- ㉓ Låsemekanisme for sugehode
- ㉔ Filterrokker
- ㉕ Tetningsring
- ㉖ Filter
- ㉗ Mekanisk utkobling
- ㉘ Sugestuss med våtseparator
- ㉙ Utluftingsventil
- ㉚ Filterskum
- ㉛ Mikrofleece
- ㉜ Silkurv
- ㉝ Påfyllingsslange
- ㉞ Kuleventil

Symboler på apparatet



Apparatet kan brukes til å suge opp støv opp til støvklasse M.

⚠ ADVARSEL

Skader på hud, lunger og øyne

Utslipp av finstøv ved tømning, vedlikehold og avfallshåndtering

Bruk foreskrevet verneutstyr ved tømning og vedlikehold, samt ved avfallshåndtering av støvoppsamlingsbeholderen.



Apparatet er egnet for suging av brennbart støv, installasjon utenfor sone 22.

ADVARSEL: Dette apparatet må ikke plasseres i sone 22. Hvis sone 22 foreligger, må det benyttes et eksplosjonssikkert apparat.

DN 40	MAX	XX,X kPa/	XX,X mbar
DN 50	MAX	XX,X kPa/	XX,X mbar
DN 70	MAX	XX,X kPa/	XX,X mbar

Klistremerket viser verdiene for maks. vakuum relatert til den anvendte sugeslangediameteren. Den aktuelle verdien kan leses av på manometeret. For verdiene som gjelder for dette apparatet, se kapittel *Avlese minimum-volumstrøm*. Dersom verdien ikke oppnås, må filteret rengjøres/skiftes ut (se kapittel *Skifte hovedfilter*). De ulike sugeslangediameterne muliggjør en tilpassning til de forskjellige tilkoblingsdiameterne for tilbehørsdelene.



Mikrofleece
(bestillingsnr. 9.990-103.0)



Hovedfilter
(Bestillingsnr. 9.439-542.0)

Igangsetting

⚠ ADVARSEL

Ukorrekt tilkoblet potensialutjevningsledning

Elektrisk støt

Før hver igangsetting må du kontrollere om potensialutjevningsledningen (jordledningen) er tilkoblet.

⚠ ADVARSEL

Fare på grunn av helseskadelig støv

Luftveissykdom som følge av innånding av støv.

Ikke sug uten filterelement, ellers oppstår det helsefare på grunn av forhøyet utslipp av finstøv.

⚠ ADVARSEL

Feil fremgangsmåte ved låsing av smussbeholderen

Klemfare

Under låsingen må du aldri holde hendene mellom smussbeholderen og filterringen eller i nærheten av løftmekanismen.

Lås smussbeholderen ved å trykke bøylehåndtaket med begge hender.

OBS

Manglende filterelement

Skader på sugemotoren

Ikke sug uten filterelement.

OBS

Statisk elektrisitet på smussbeholderen

Antenning av støv

Pass på at jordingen på understellet er i kontakt med smussbeholderen.

1. Sett apparatet i arbeidsposisjon.
2. Sikre apparatet med parkeringsbremsene.
3. Forviss deg om at sugehodet er satt riktig på plass.
4. Fyll smussbeholderen med vann eller olje opp til merket (bestillingsnr. 9.990-272.0) (se kapittel *Fyll smussbeholderen med inert væske*).
5. Koble jordingsklemmen til den eksterne potensialutjevningen.
6. Fjern tetningspluggen på oppsamlingsbeholderen (se kapittel *Velge sugetilkobling*).
7. Sett sugeslangen inn i sugetilkoblingen.
8. Påse at sugekoblingen på filterringen er tett lukket med en tetningsplugg (se kapittel *Lukke sugetilkobling*).
9. Kontroller fyllnivået i smussbeholderen (se kapittel *Kontroller fyllnivået i smussbeholderen*).
10. Tøm smussbeholderen ved behov (se kapittel *Tøm smussbeholderen*).
11. Sett ønsket tilbehør (ikke inkludert i leveringsomfanget) på sugeslangen.
12. Pass på at smussbeholderen er satt korrekt inn.

Velge sugetilkobling

Apparatet er utstyrt med 2 sugestusser.

- Sugestuss på smussbeholderen
 - Tørrsuging med våtseparator: Finstøv, pulver
- Smussbeholderen med våtseparatorfunksjon må være fylt med de inerte

væskene vann eller olje. Vi anbefaler olje med bestillingsnr. 9.990-272.0.

- Sugestuss på filterringen
- Er ved forskriftsmessig bruk tett lukket med en tetningsplugg.

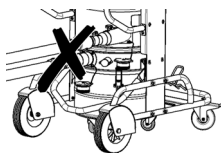

Det må ikke kobles til to sugeslanger på sugeren samtidig.

Ved forskriftsmessig bruk skal bare den nedre sugestussen brukes.

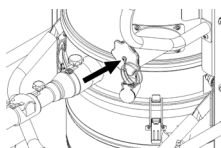

Når våtseparatoren brukes, må den øvre sugestussen være tett lukket.

Lukke sugetilkobling

△ ADVARSEL

Fare for personskader

Skader på hud, lunger og øyne forårsaket av finstøv

Etter at sugeslagen er fjernet, må sugetilkoblingen lukkes med tetningspluggen.

Figur B

1. Sett tetningspluggen nøyaktig inn i sugetilkoblingen.
2. Skyv tetningspluggen helt inn.
3. Vri tetningspluggen mot høyre til sugetilkoblingen er tett lukket.

Fyll smussbeholderen med inert væske

Hvis smussbeholderen brukes med våtseparator, må smussbeholderen fylles med inert væske før igangsetting.

△ ADVARSEL

Bevegelige deler

Klemfare

Når du tar av eller setter inn den øvre delen av smussbeholderen, må du være oppmerksom på bevegelige deler.

1. Sikre apparatet med parkeringsbremsene.

Figur C

2. Trekk bøylegrepet oppover. Smussbeholderen låses opp og senkes.

3. Trekk smussbeholderen ut av apparatet med bøylegrepet.

Figur D

4. Løsne klemstroppene på smussbeholderen.
5. Ta tak i bøylehåndtaket og ta av den øvre delen av smussbeholderen.
6. Fyll de inerte væskene vann eller olje på smussbeholderen til nivået når merket på nivåindikatoren.
7. Når du setter inn den øvre delen av smussbeholderen, må du påse at flottørkulen settes inn i den tilsvarende føringen.

△ ADVARSEL

Feil fremgangsmåte ved låsing av smussbeholderen

Klemfare

Under låsingen må du aldri holde hendene mellom smussbeholderen og filterringen eller i nærheten av løftmekanismen.

Lås smussbeholderen ved å trykke bøylehåndtaket med begge hender.

Figur E

OBS

Statisk elektrisitet på smussbeholderen

Antenning av støv

Pass på at jordingen på understellet er i kontakt med smussbeholderen.

8. Sett smussbeholderen inn i apparatet i omvendt rekkefølge og lås den med bøylehåndtaket.

Kontroller fyllnivået i smussbeholderen

Tøm smussbeholderen når den er fylt opp til markeringen. Apparatet slår seg ikke av automatisk når det maksimale fyllnivået overskrides.

1. Kontroller fyllnivået i smussbeholderen regelmessig.
2. Pass på at det ikke suges opp mer enn 8 liter materiale.

Bruk

△ FARE

Oppsuging av eksplosivt og konduktivt metallstøv uten inert væske

Eksplosjonsfare, varmeutvikling

Ikke sug opp eksplosivt og konduktivt materiale uten en inert væske.

△ ADVARSEL

Fare på grunn av helseskadelig støv

Luftveissykdom som følge av innånding av støv.

Ikke sug uten begge filterelementene, ellers oppstår det helsefare på grunn av forhøyet utslipp av finstøv.

Før hver bruk, kontroller at begge filterelementene er riktig installert.

OBS

Fare på grunn av inntrengning av finstøv

Fare for skade på sugemotoren.

Du må aldri fjerne hovedfilterelementet mens suging pågår.

OBS

Manglende inert væske

Skader på våtseparatoren

Sug aldri opp uten inert væske når du bruker sugestussen på våtseparatoren.

Koble inn apparatet

1. Sett støpselet inn i stikkkontakten.
2. Slå på apparatet med sugeturbin-apparatbryterne.

Merknad

Sugeturbinene skal alltid slås på og av én etter én. Alle sugeturbiner må være slått på for at manometeret skal fungere korrekt for å overvåke minimum-volumstrømmen.

Merknad

- I de fleste brukstilfeller er det nok at du suger med 1 sugeturbin. Koble inn den 2. sugeturbinen ved behov. Apparatet må imidlertid ikke brukes med begge sugeturbinene i mer enn 15 minutter. Dette kan føre til at det suges inn for mye fuktig luft, og til at hovedfilteret blir fuktig for tidlig. La hovedfilteret ev. tørke etterpå eller skift det (se kapittel Skifte hovedfilter).*
3. Start sugeprosessen.

Sugeprosess

1. Undersøk fyllnivået i smussbeholderen regelmessig, da apparatet ikke kobles automatisk ut under suging.

Merknad

Apparatet har en mekanisk overvåking. Denne overvåkingen avbryter luftstrømmen når den inerte væsken synker under minimumsnivå. Fyll på inert væske for å fortsette sugeprosessen (se kapittel Fyll smussbeholderen med inert væske).

2. Pass på at det ikke suges opp mer enn 8 liter materiale.
3. Tøm smussbeholderen ved behov (se kapittel Tøm smussbeholderen).
4. Skift hovedfilter ved behov (se kapittel Skifte hovedfilter).

Merknad

Hvis smussbeholderen er fylt med en inert væske, kan det hende at fuktig luft strømmer gjennom hovedfilteret under suging og gjennombløter det. Etter suging må du kontrollere hovedfilteret for fuktighet. La hovedfilteret ev. tørke eller skift det ut (se kapittel Skifte hovedfilter).

Avlese minimum-volumstrøm

Foran på maskinen er det montert et manometer som viser sugevakuumet inni maskinen. Hvis maksimalt undertrykk (se tabell) nås, må hovedfilteret skiftes ut (se kapittel Skifte hovedfilter). Denne verdien avhenger av apparatytelsen og sugeslangen som brukes. Hvis det negative trykket ikke reduseres vesentlig ved å skifte ut filteret, foreligger det et annet problem (se kapittel Bistand ved feil).

OBS

Overskridelse av maksimalt undertrykk

Tap av sugeytelse

Hvis den angitte verdien overskrides, synker lufthastigheten under 20 m/s. Skift ut filteret.

Nominell diameter sugeslange	Maksimalt undertrykk
DN40	16,4 kPa (164 mbar)
DN50	12,9 kPa (129 mbar)
DN70	---

Slå av apparatet

1. Slå av apparatet med sugeturbin-apparatbryterne.
2. Trekk ut strømstøpset.

3. Koble jordingsklemmen fra den eksterne potensialutjevningen.

Etter hver bruk

1. Demonter tilbehøret.
2. Lukk sugetilkoblingen (se kapittel Lukke sugetilkobling).
3. Skyll tilbehøret med vann ved behov, og tørk det.
4. Tøm smussbeholderen (se kapittel Tøm smussbeholderen).
5. Rengjør apparatet på innsiden og utsiden ved å suge av det og tørke av med en fuktig klut.

Tøm smussbeholderen

Smussbeholderen må tømmes ved behov og etter hver bruk.

Inntaksåpningen eller sugeslangen er lukket.

Undersøk fyllnivået i smussbeholderen regelmessig, da apparatet ikke kobles automatisk ut under suging.

1. Slå av apparatet.
2. Sikre apparatet med parkeringsbremsene.

Figur C

3. Trekk bøylegrepet oppover. Smussbeholderen låses opp og senkes.
4. Trekk smussbeholderen ut av apparatet med bøylegrepet.

Figur D

5. Løsne klemstroppene på smussbeholderen.
6. Ta tak i bøylehåndtaket og ta av den øvre delen av smussbeholderen.
7. Fjern skumelementet fra den nedre delen av smussbeholderen.
8. Ta ut silkurven med mikrofleece.
9. Ta mikrofleecen ut av silkurven.
10. Mikrofleecen skal avfallsbehandles i henhold til gjeldende forskrifter.
11. Tøm ev. den inerte væsken ut av smussbeholderen (se kapittel Drener inert væske fra smussbeholderen).

Merknad

Den inerte væsken kan ev. brukes flere ganger.

12. Når du setter inn den øvre delen av smussbeholderen, må du påse at flottør-

kulen settes inn i den tilsvarende føringen.

△ ADVARSEL

Feil fremgangsmåte ved låsing av smussbeholderen

Klemfare

Under låsingen må du aldri holde hendene mellom smussbeholderen og filterringen eller i nærheten av løftemekanismen. Lås smussbeholderen ved å trykke bøylehåndtaket med begge hender.

Figur E

OBS

Statisk elektrisitet på smussbeholderen

Antenning av støv

Pass på at jordingen på understellet er i kontakt med smussbeholderen.

13. Sett smussbeholderen inn i apparatet i omvendt rekkefølge og lås den med bøylehåndtaket.

Drener inert væske fra smussbeholderen

1. Slå av apparatet.
2. Sikre apparatet med parkeringsbremsene.
3. Lukk sugetilkoblingen (se kapittel *Lukke sugetilkobling*).

Figur C

4. Trekk bøylegrepet oppover. Smussbeholderen låses opp og senkes.
5. Trekk smussbeholderen ut av apparatet med bøylegrepet.

Figur F

6. Vri spaken på kuleventilen 90°.
7. Når oppsamlingsbeholderen er helt tømt, vrir du spaken til startposisjonen.

△ ADVARSEL

Feil fremgangsmåte ved låsing av smussbeholderen

Klemfare

Under låsingen må du aldri holde hendene mellom smussbeholderen og filterringen eller i nærheten av løftemekanismen. Lås smussbeholderen ved å trykke bøylehåndtaket med begge hender.

Figur E

OBS

Statisk elektrisitet på smussbeholderen

Antenning av støv

Pass på at jordingen på understellet er i kontakt med smussbeholderen.

8. Sett inn smussbeholderen og lås den med bøylegrepet.

Rengjøre apparatet

△ ADVARSEL

Uriktig avfallsbehandling av avløpsvann

Miljøforurensning

Følg lokale forskrifter om behandling av avløpsvann.

1. Rengjør apparatet på innsiden og utsiden ved å suge av det og tørke av med en fuktig klut. Ved suging av apparatet skal det brukes et sugeapparat med samme eller bedre klassifisering.
2. Ved behov skylles tilbehøret (ikke inkludert i leveringsomfanget) med vann og tørkes.

Oppbevare apparatet

1. Vikle strømledningen rundt kabelholderen.
2. Sett apparatet i et tørt rom og sikre det mot uautorisert bruk.

Transport

△ FORSIKTIG

Ved ignorering av vekten

Fare for personskader og materielle skader. Ta hensyn til apparatets vekt under transport.

Smussbeholderen er tom.

1. Lukk begge sugetilkoblingene for støvfri transport (se kapittel *Lukke sugetilkobling*).
2. Løsne parkeringsbremsene og skyv enheten med skyvebøylene.
3. For å laste apparatet, hold det i understellet og skyvebøylene.
4. Ved transport i kjøretøy må apparatet sikres mot å skli og velte.

Lagring

⚠ **FORSIKTIG**

Ved ignorering av vekten

Fare for personskader og materielle skader

Ta hensyn til apparatets vekt ved lagring.

Smussbeholderen er tom.

1. Oppbevar apparatet kun innendørs.

Stell og vedlikehold

⚠ **FARE**

Utsiktet start av apparatet, berøring av strømførende deler

Fare for personskader, elektrisk støt

Slå av apparatet før det arbeides på det.

Trekk ut støpselet.

⚠ **FARE**

Fare på grunn av helseskadelig støv

Luftveissykdom som følge av innånding av støv.

Bruk røykvernmaske P2 eller høyere og engangsklær under vedlikeholdsarbeid (f.eks. bytte av filter).

⚠ **ADVARSEL**

Fare på grunn av helseskadelig støv

Luftveissykdom som følge av innånding av støv.

Sikkerhetsinnretninger til forebygging av farer må minst én gang i året sikkerhetsteknisk funksjonskontrolleres av produsenten eller en opplært person, f.eks. for å påse at maskinen er tett, at filteret ikke er skadet, at kontrollinnretningene fungerer.

OBS

Silikonholdig pleieprodukt

Plastdeler kan angripes.

Ikke bruk silikonholdige pleieprodukter til rengjøring.

Støvfjerningsmaskiner er sikkerhetsinnretninger for forebygging eller eliminering av farer i henhold til BGV A1.

- Dersom brukeren foretar vedlikeholdet selv, må apparatet tas fra hverandre, rengjøres og holdes vedlike, så langt det er gjennomførbart, uten at det oppstår farer for vedlikeholdspersonalet og andre personer. Forsiktighetsregler som må tas innbefatter avgiftning før apparatet tas fra hverandre, iverksetting av forebyggende tiltak med tanke på filtrert,

påkrevd ventilasjon på stedet der apparatet skal tas fra hverandre, rengjøring av vedlikeholdsområdet og egnet beskyttelse av personalet.

- Utsiden av apparatet bør støvsuges for å rengjøres for gift og deretter tørkes av, eller behandles med tetningsmiddel før det tas ut av det farlige området. Alle apparatets deler må anses som forurenset når de tas ut av det farlige området. Det må settes i verk egnede tiltak for å unngå at støvet sprer seg.
- Under gjennomføringen av vedlikeholds- og reparasjonsarbeid må alle tilsmussede gjenstander som ikke kan rengjøres tilstrekkelig, kastes. Slike gjenstander må legges i ugjennomtrengelege poser og kastes i samsvar med gjeldende forskrifter for håndtering av slikt avfall.
- Under transport og vedlikehold av apparatet skal sugestussene lukkes med tetningspluggen.
 1. Vær oppmerksom på at du kan utføre enkelt vedlikehold og stell selv.
 2. Rengjør apparatets overflater og innsiden av beholderen regelmessig med en fuktig klut.
 3. Utfør en regelmessig visuell inspeksjon av slangene med henblikk på blokkeringer.

Kontroll- og vedlikeholdsarbeid

Gjennomfør regelmessige kontroller av apparatet ifølge de gjeldende nasjonale lovene mht. forebygging av ulykker.

Vedlikeholdsarbeid må gjennomføres av kompetent fagpersonale i regelmessige avstander og ifølge produsentens henvisninger, og det skal tas hensyn til gjeldende bestemmelser og krav til sikkerhet. Arbeid på det elektriske anlegget må kun utføres av elektrofolk. Ved spørsmål, ta kontakt med KÄRCHER-filialen.

Skifte hovedfilter

1. Slå av enheten.
2. Trekk ut strømstøpselet.
3. Løsne sugehodet og ta det av.
4. Løsne mellomringen og ta den av.

5. Ta ut det kontaminerte stjernefilteret.
6. Umiddelbart etter at stjernefilteret tas ut av apparatet, må det kontaminerte stjernefilteret legges i en pose som forsegles tett.
7. Sørg for å avfallsbehandle det kontaminerte stjernefilteret i henhold til lovbestemte krav.
8. Fjern smuss på renluftsiden.
9. Kontroller tetningsringen med henblikk på eventuelle skader.
10. Sett inn det nye stjernefilteret:
 - a Trekk stjernefilteret over filterristen på mellomringen på en slik måte at risetelementene posisjoneres i midten av filterposene.
 - b Sett mellomringen med stjernefilteret og filterristen på filterringen.
 - c Lås mellomringen.
11. Sett på sugehodet og lås det.

Bytt ut mikrofleece

1. Slå av apparatet.
2. Sikre apparatet med parkeringsbremsene.

Figur C

3. Trekk bøylegrepet oppover.
Smussbeholderen låses opp og senkes.
4. Trekk smussbeholderen ut av apparatet med bøylegrepet.

Figur D

5. Løsne klemstroppene på smussbeholderen.
6. Ta tak i bøylehåndtaket og ta av den øvre delen av smussbeholderen.
7. Fjern skumelementet fra den nedre delen av smussbeholderen.
8. Ta ut silkurven med mikrofleece.
9. Ta mikrofleecen ut av silkurven.
10. Mikrofleecen skal avfallsbehandles i henhold til gjeldende forskrifter.
11. Sett inn den nye mikrofleecen.
12. Når du setter inn den øvre delen av smussbeholderen, må du påse at flottørkulen settes inn i den tilsvarende føringen.

⚠ ADVARSEL

Feil fremgangsmåte ved låsing av smussbeholderen
Klemfare

Under låsingen må du aldri holde hendene mellom smussbeholderen og filterringen eller i nærheten av løftemekanismen. Lås smussbeholderen ved å trykke bøylehåndtaket med begge hender.

Figur E

OBS

Statisk elektrisitet på smussbeholderen

Antenning av støv

Pass på at jordingen på understellet er i kontakt med smussbeholderen.

13. Sett smussbeholderen inn i apparatet i omvendt rekkefølge og lås den med bøylehåndtaket.

Bistand ved feil

⚠ FARE

Utilsiktet igangsetting av apparatet / elektrisk støt

Utilsiktet start av sugemotoren kan føre til personskader. Spenning i elektriske deler kan føre til elektrisk støt.

Slå maskinen av før alt arbeid og trekk ut nettpluggen.

Alle kontroller og alt arbeid på elektriske deler skal utføres av en fagperson.

Merknad

Hvis det oppstår en feil, må apparatet straks slås av. Feilen må utbedres før ny igangsetting.

Dersom feilen ikke kan utbedres, må apparatet kontrolleres av kundeservice.

Sugeturbinen går ikke

1. Kontroller stikkkontakten og sikringen for strømforsyningen.
2. Kontroller nettkabelen og nettpluggen til apparatet.
3. Slå på maskinen.

Sugekraften avtar

1. Lukk den uforseglede sugetilkoblingen (se kapittel *Lukke sugetilkobling*).
2. Fjern blokkeringer fra sugedysen, sugerøret eller sugeslangen.
3. Kontroller at sugehodet og smussbeholderen sitter korrekt.
4. Tøm smussbeholderen (se kapittel *Tøm smussbeholderen*).
5. Kontroller filterets feste, og korriger ved behov.

6. Skift ut hovedfilteret (se kapittel *Skifte hovedfilter*).
7. Skift ut mikrofleecen (se kapittel *Bytt ut mikrofleece*).
8. Sjekk tilstanden til den inerte væsken.
 - a Sjekk nivået av inert væske og etterfyll inert væske ved behov (se kapittel *Fyll smussbeholderen med inert væske*)
 - b Kontroller kvaliteten på den inerte væsken, bytt om nødvendig ut den inerte væsken (se kapittel *Drener inert væske fra smussbeholderen* og kapittel *Fyll smussbeholderen med inert væske*).

Ingen sugekraft

Den mekaniske utkoblingen avbryter volumstrømmen fordi det er for lite inert væske i smussbeholderen.

1. Etterfyll inert væske (se kapittel *Fyll smussbeholderen med inert væske*).

Støvutslipp under suging

1. Kontroller om smussbeholderen er korrekt festet.
2. Kontroller filterets feste, og korriger ved behov.
3. Skift ut hovedfilteret (se kapittel *Skifte hovedfilter*).
4. Fyll på inert væske når apparatet brukes med våtseparator (se kapittel *Fyll smussbeholderen med inert væske*).

Avfallshåndtering

Når apparatet ikke lenger er brukbart, skal det avfallshåndteres i henhold til gjeldende forskrifter.

Garanti

Vår ansvarlige salgsorganisasjon for de enkelte land har utgitt garantibetingelsene som gjelder i det aktuelle landet. Eventuelle feil på apparatet repareres gratis i garanti-tiden dersom disse kan føres tilbake til material- eller produksjonsfeil. Ved behov for garantireparasjoner bes du henvende deg til din forhandler eller nærmeste autoriserte kundeservice og fremvise kjøpskvitteringen.

(Se adresse på baksiden)

Videre garantiinformasjon (hvis tilgjengelig) finner du i serviceområdet på ditt lokale Kärcher-nettsted under "Nedlastinger".

Tekniske spesifikasjoner

Elektrisk tilkobling

Nettspenning	V	220-240
Fase	~	1
Nettfrekvens	Hz	50-60
Nominell effekt	W	2100
Maksimal effekt	W	2400
Kapslingsgrad		IPX4
Beskyttelsesklasse		I*
Maks. tillatt nettimpedans	Ω	0.195+ j0.122

Mål og vekt

Gjennomsnittlig driftsvekt	kg	108
Lengde x bredde x høyde	mm	1020 x 680 x 1490
Filterflate	m^2	2,24

Omgivelsesbetingelser

Oppbevaringstemperatur	$^{\circ}C$	-10-40
------------------------	-------------	--------

Effektspesifikasjoner apparat

Beholdervolum	l	60
Beholdervolum inert væske	l	20
Beholdervolum oppsugd materiale	l	8
Vakuum (med trykkbegrensningsventil)	kPa	25,4
Luftmengde	l/s	2x 74
Tilkobling sugeslange		DN70
Nominell diameter sugeslange		DN40/ 50
Filter bestillingsnummer		9.439- 542.0

Registrerte verdier iht. EN 60335-2-69

Hånd-arm-vibrasjonsverdi	m/s^2	<2,5
Usikkerhet K	m/s^2	0,2
Lydtryknivå L_{pA}	dB(A)	79
Usikkerhet K_{pA}	dB(A)	2

Strømkabel	
Type	H07R N-F 3G1,5 mm ²
Delenummer	6.650- 035.0
Kabellængde	m 10

* med elementer i beskyttelsesklasse II-anordning

Med forbehold om tekniske ændringer.

EU-samsvarserklæring

Vi erklærer herved at maskinen beskrevet nedenfor på grunn av design og konstruksjon, samt i versjonen som vi har markedsført, oppfyller de relevante grunnleggende helse- og sikkerhetskravene i EU-direktivene. Endringer på maskinen uten avtale med oss, gjør at denne erklæringen blir ugyldig.

Produkt: Apparat til tørrsuging

Produkt: Apparat til våt- og tørrsuging

Type: 9.990-xxx

Gjeldende EU-direktiver

2006/42/EF (+2009/127/EF)

2014/30/EU

2011/65/EU

Anvendte harmoniserte standarder

EN 60335-1

EN 60335-2-69

EN 55014-1: 2017 + A11: 2020

EN 55014-2: 2015

EN IEC 61000-3-2: 2019

EN 61000-3-3: 2013 + A1: 2019

EN 61000-3-11: 2000

EN 62233: 2008

EN IEC 63000: 2018

Anvendte ikke harmoniserte standarder

IEC 60335-1

IEC 60335-2-69

Anvendte nasjonale standarder

-

Undertegnede handler på vegne av og med fullmakt fra bedriftsledelsen.



T. Wahl
Managing Director



A. Haag
Director R&D

Dokumentasjonsfullmektig:

A. Haag

Kärcher Industrial Vacuuming GmbH

Robert-Bosch-Straße 4-8

73550 Waldstetten (Germany)

Tlf.: +49 7171 94888-0

Faks: +49 7171 94888-528

Waldstetten, 24/04/01

Indhold

Generelle henvisninger	142
Sikkerhedshenvisninger	143
Bestemmelsesmessig anvendelse....	144
Miljøbeskyttelse.....	145
Tilbehør og reservedele	145
Leveringsomfang.....	145
Maskinbeskrivelse	145
Symboler på maskinen.....	145
Ibrugtagning	146
Drift.....	148
Transport	150
Opbevaring.....	150
Pleje og vedligeholdelse	150
Hjælp ved fejl	152
Bortskaffelse	153
Garanti	153
Tekniske data	153
EU-overensstemmelseserklæring	153

Generelle henvisninger



Læs denne originale driftsvejledning før første ibrugtagning af maskinen, følg anvisningerne i den og opbevar den til senere brug eller efterfølgende brugere.

- Før første ibrugtagning er det absolut nødvendigt at læse sikkerhedsanvisning nr. 5.956-249.0.
- Hvis driftsvejledningen og sikkerhedsanvisninger ikke overholdes, kan der opstå skader på maskinen og fare for brugeren og andre personer.
- Informér straks forhandleren ved transportskader.

Sikkerhedshenvisninger

Faregrader

△ FARE

- Henviser til en umiddelbar fare, der medfører alvorlige kvæstelser eller død.

△ ADVARSEL

- Henviser til en mulig farlig situation, der kan medføre alvorlige kvæstelser eller død.

△ FORSIGTIG

- Henviser til en mulig farlig situation, der kan medføre lettere kvæstelser.

BEMÆRK

- Henviser til en mulig farlig situation, der kan medføre materielle skader.

Generelle sikkerhedsanvisninger

△ **FARE** • Brug af maskinen og håndtering af de substanser, til hvilke den skal anvendes, inklusive sikker fremgangsmåde ved bortskaffelse af det opslugede materiale, kun af personer med den nødvendige uddannelse. • Hvis afgangsluften føres tilbage til rummet, skal der være et tilstrækkeligt luftskifte L i rummet. For at overholde grænseværdierne må den tilbageførte volumenstrøm maks. udgøre 50 % af volumenet for den friske luft (rumvolumen V_R x luftskifte L_W). Uden særlige udluftningsforanstaltninger gælder følgende: $L_W = 1h^{-1}$.

• Denne maskine indeholder sundhedsskadeligt støv. Tømning og vedligeholdelse, inklusive bortskaffelse af støvbeholderen, må kun udføres af fagligt kvalificerede personer, som bærer egnet beskyttelsesudstyr. • Anvend ikke maskinen uden det komplette filtrationssystem. • Overhold de gældende sikkerhedsbestemmelser, som er relevante for de materialer, der håndteres. • Samtidig opsamling af forskelligt brandbart støv i opsamlingsbeholderen kan forårsage brand eller eksplosion. • Sørg for, at den korrekte væske bruges i væskebeholderen til at opsamle metalstøv for at undgå farlige reaktioner. For at undgå dannelse af brintgas i metalstøv anbefales det at anvende olie i stedet for vand.

△ **ADVARSEL** • Du må ikke opstille eller anvende apparatet inden for områder, hvor der er støv- eller gaseksplisionsfare. En atmosfære med støveksplisionsfare er inde i apparatet med tilladelse foran filteret. Atmosfærer med gaseksplisionsfare er forbudt inde i apparatet. • Apparatet er ikke egnet til op-sugning og bortsugning af brændbare væsker (antændelige, letantændelige, meget letantændelige i henhold til direktivet om farlige stoffer 67/548/EØF) (flammepunkt under 55 °C) samt blandinger af brændbart støv med brændbare væsker. • Ver ikke egnet til op-sugning af tændkilder og støv med en glødetemperatur på <190 °C. • Kontrol før hver ibrugtagning, om potentialudlingsledningerne (jordforbindelse) er tilsluttede. • Maskinen må ikke anvendes eller opbevares udendørs, når det er vådt. • For at maskinen står stabilt skal du aktivere parkeringsbremsen på styrerullen. Hvis parkeringsbremsen ikke er aktiveret, kan maskinen ukontrolleret sætte sig i bevægelse. • Fyld kun væskebeholderen med de væsker, der anbefales af producenten.

△ **FORSIGTIG** • Sluk maskinen på maskinkontakterne under længere driftspausser og efter brug, og tag stikket ud af stikkontakten.

BEMÆRK • Anvend kun maskinen inden-dørs. • Fare for at komme i klemme! Anvend handsker, når du fjerner eller påsætter sugehovedet, filterenheden eller opsamlingsbeholderen. • Fare for beskadigelse! Sug aldrig uden eller med et beskyttet filter. • Anvend sikkerhedssko, når du betjener apparatet. • Bevæg kun apparatet i skridthastighed, og vær evt. to personer om det på skrå veje. • Sørg for, at der ikke kommer støv ud, når du udskifter tilbehørsdele. • Under normal drift kan overfladetemperaturerne stige til 135 °C. • Undgå at knække sugeslangemodulet. • Udfør en regelmæssig visuel kontrol af slangerne.

• Tag passende forholdsregler for at fjerne, håndtere, opbevare og bortskaffe slammet, såsom blanding med inerte væsker i overensstemmelse med lokale bestemmelser.

- Brintgas er brandfarlig og kan dannes ved opsamling af visse materialer såsom aluminium, magnesium osv. Ventilen forhindrer ophobning af brintgas i væskebeholderen. Rengør, og inspicer ventilen regelmæssigt, og undersøg den for tegn på skader.
- Sørg for tilstrækkelig ventilation af opstillingsstedet for at reducere brintkoncentrationen.
- Tøm smudsbeholderen efter hver brug, og når den er fuld af slam, for at reducere dannelsen af brintgas.

Elektrisk tilslutning

Maskinen må kun tilsluttes til en elektrisk tilslutning, der er udført af en elektriker iht. IEC 60364. For tilslutningsværdier, se Tekniske data og typeskilt.

△ FARE

Fare for elektrisk stød

Livsfare

Undgå at beskadige de elektriske tilslutningsledninger, f.eks. ved at køre over dem, klemme dem eller trække i dem. Beskyt kablerne mod varme, olie og skarpe kanter.

Kontroller maskinens nettilslutningsledning før hver drift. Maskinen må ikke tages i brug med beskadiget kabel. Lad en autoriseret elektriker udskifte et beskadiget kabel.

Reaktion i nødstilfælde

△ FARE

Fare for tilskadecomst og beskadigelse i tilfælde af kortslutning eller andre elektriske fejl

Fare for elektrisk stød, fare for forbrændinger

Sluk maskinen og tag stikket ud af stikkontakten.

Reaktion i tilfælde af filterbrud/lækage:

1. Sluk omgående for maskinen.
Maskinen må ikke anvendes.
2. Monter filteret.

Bestemmelsesmæssig anvendelse

Apparatet er beregnet til:

- våd- og tørrensning af gulv- og vægflader

- Opsugning af tørt, brandbart, sundhedsfarligt og opsamlet støv; støvklasse M i henhold til EN 60335-2-69
- Opsugning af ikke eksplosive stoffer
- Opsugning af brændbart støv i alle støv-eksplosionsklasser
- Opsugningen af støv og grov smuds
- Opsugning af brændbart støv fra en zone 22, hvis apparatet er installeret uden for eksplosionsfarlige områder
- Opsugning af fugtige og flydende substanser
- Absorption af følgende stoffer udelukkende ved anvendelse af inert væske:
 - Titaniumstøv
 - Eksplosivt støv med ledeevne
 - Magnesiumstøv eller -pulver
 - Kondensstøv og eksplosivt metalpulver fra additiv fremstilling (3D-tryk)
- Industriel brug, f.eks. i lager- og produktionsområder
- Erhvervsmæssig brug, f.eks. på hoteller, skoler, hospitaler, fabrikker, butikker, kontorer samt udlejningsvirksomheder.

Hvis en klassificeret Ex-zone er til stede på opstillingsstedet for apparatet, skal der anvendes en tilsvarende Ex-apparat. Apparatet fungerer kun korrekt, når der anvendes sugeslanger med de nominelle diameter DN40 og DN50.

Enhver anden brug anses som ikke korrekt. Apparatet er ikke egnet til:

- Opsugning af tændkilder og støv med glødetemperatur ≤ 190 °C
- Opsugning af eksplosionsfarlige eller si-distillede stoffer i henhold til §1 i SprengG (den tyske lov om sprængstoffer), eksplosive damp-luft-blandinger
- Opsugning af blandinger af brandfarlige væsker og brændbart støv
- Opsugning af glødende eller varme partikler, dette kan ellers føre til brand eller eksplosion
- Opsugning af giftige stoffer
- Tilslutning til en støvgenererende maskine

Miljøbeskyttelse



Emballagematerialerne kan genbruges. Sørg for at bortskaffe emballage miljømæssigt korrekt.



Elektriske og elektroniske maskiner indeholder værdifulde materialer, der kan genbruges, og ofte dele, såsom batterier, genopladelige batterier eller olie, der ved forkert håndtering eller forkert bortskaffelse kan udgøre en fare for menneskers sundhed og for miljøet. Disse dele er imidlertid nødvendige for at sikre en korrekt drift af maskinen. Maskiner, der er mærket med dette symbol, må ikke bortskaffes sammen med husholdningsaffaldet.

Henvisninger til indholdsstoffer (REACH)

Aktuelle oplysninger om indholdsstoffer findes på: www.kaercher.de/REACH

Tilbehør og reservedele

△ FARE

Eksplussionsfare på grund tilbehør, der ikke er godkendt

Brug kun tilbehør, der er godkendt af producenten og mærket med Ex-mærket til brug med konstruktion 22.

Anvend kun originaltilbehør og -reservedele. De er en garanti for en sikker og fejlfri drift af maskinen.

Informationer om tilbehør og reservedele findes på www.kaercher.com.

Obs

Der er ikke inkluderet tilbehør i leverancen. Tilbehøret skal bestilles separat i overensstemmelse med anvendelsesformålet.

Leveringsomfang

Kontroller ved udpakningen, om indholdet er komplet. I tilfælde af transportskader bedes du kontakte din forhandler.

Maskinbeskrivelse

Figurer, se grafiksider

Figur A

- ① Understel
- ② Styrerulle med parkeringsbremse
- ③ Spændelasker på smudsbeholderen
- ④ Smudsbeholder

- ⑤ Filtring
- ⑥ Kabelholder
- ⑦ Holder til sugerør
- ⑧ Mellemringens lås
- ⑨ Mellemring
- ⑩ Typeskilt
- ⑪ Netkabel
- ⑫ Kabelkrog
- ⑬ Bæregreb
- ⑭ Bøjlegreb på smudsbeholder
- ⑮ Sugedyse uden vådseparator
- ⑯ Holder til gulv-mundstykke
- ⑰ Manometer
- ⑱ Skubbebøjle
- ⑲ Filterrensersens håndtag
- ⑳ Maskinkontakt på sugeturbine 2
- ㉑ Maskinkontakt på sugeturbine 1
- ㉒ Sugehoved
- ㉓ Lås på sugehovedet
- ㉔ Filtrevibrator
- ㉕ Tætningsring
- ㉖ Filter
- ㉗ Mekanisk frakobling
- ㉘ Sugedyse med vådseparator
- ㉙ Udluftningsventil
- ㉚ Filterskum
- ㉛ Mikrofiberdug
- ㉜ Si
- ㉝ Påfyldningsniveauslange
- ㉞ Kuglehane

Symboler på maskinen



Maskinen er beregnet til opugning af støv indtil støvklasse M.

△ ADVARSEL

Beskadigelse af hud, lunger og øjne
Udstødning af finstøv i forbindelse med tømning- og vedligeholdelsesarbejder samt bortskaffelse

Sørg for at bære det foreskrevne beskyttelsesudstyr i forbindelse med tømning- og

vedligeholdelsesarbejder, herunder bortskaffelse af støvsamlebeholderen.



Maskinen er beregnet til opslugning af brandbart støv, opstilling uden for zone 22. **WARNUNG:** Denne maskine må ikke opstilles i zone 22. Hvis der foreligger en zone 22, skal der anvendes en EX-maskine.

DN 40	MAX	XX,X kPa/	XX,X mbar
DN 50	MAX	XX,X kPa/	XX,X mbar
DN 70	MAX	XX,X kPa/	XX,X mbar

Mærkatens viser værdierne for det maks. undertryk i forhold til den anvendte sugeslangediameter. Den aktuelle værdi kan aflæses på manometeret. Værdier, der gælder for denne maskine, se kapitel *Aflæsning af min. volumenstrømmen*. Hvis værdien underskrides, skal filteret udskiftes (se kapitel *Udskiftning af hovedfilter*). De forskellige sugeslangediameter muliggør en tilpasning til tilbehørsdelenes forskellige tilslutningsdiametre.



Mikrofiberdug
(Bestillingsnr. 9.990-103.0)



Hovedfilter
(Bestillingsnr. 9.439-542.0)

Ibrugtagning

⚠ ADVARSEL

Forkert tilsluttet potentialudligningsledning

Elektrisk stød

Kontroller før hver ibrugtagning, om potentialudligningsledningen (jordforbindelse) er tilsluttet.

⚠ ADVARSEL

Fare pga. sundhedsskadeligt støv
Luftvejssygdomme pga. indånding af støv.

Brug ikke støvsugeren uden filterelement, da der i så fald består sundhedsfare pga. forhøjet udledning af finstøv.

⚠ ADVARSEL

Forkert håndtering ved låsning af smudsbeholderen

Fare for at komme i klemme

Hold på intet tidspunkt hænderne mellem smudsbeholderen og filterringen eller i nærheden af løftemekanikken, når låsen lukkes.

Betjen bøjlegrebet med begge hænder for at låse smudsbeholderen.

BEMÆRK

Manglende filterelement

Beskadigelse af sugemotoren

Opsug ikke uden filterelement.

BEMÆRK

Statisk opladning af smudsbeholderen

Antændelse af støv

Sørg for, at jordforbindelsen på chassiset har kontakt med smudsbeholderen.

1. Anbring maskinen i arbejdspositionen.
2. Sørg for at sikre maskinen med parkeringsbremsene.
3. Sørg for, at sugehovedet er monteret korrekt.
4. Fyld smudsbeholderen til mærket med vand eller olie (bestillingsnr. 9.990-272.0) (se kapitel *Fyld smudsbeholderen med inert væske*).
5. Tilslut jordingsterminalen til den eksterne potentialudligning.
6. Fjern lukkeproppen på opsamlingsbeholderen (se kapitel *Valg af sugetilslutning*).
7. Sæt sugeslangen i sugeslangetilslutningen.
8. Sørg for, at sugeforbindelsen på filterringen er tæt lukket med en lukkeprop (se kapitel *Lukning af sugetilslutning*).
9. Kontroller niveauet i smudsbeholderen (se kapitlet *Kontrol af påfyldningsniveauet i smudsbeholder*).
10. Tøm om nødvendigt smudsbeholderen (se kapitlet *Tømning af smudsbeholderen*).
11. Anbring det ønskede tilbehør (ikke inkluderet i leverancen) på sugeslangen.

12. Sørg for, at smudsbeholderen er monteret korrekt.

Valg af sugetilslutning

Maskinen er udstyret med 2 sugestuder.

- Sugestuds på smudsbeholder
 - Tørsugning med vådseparator: Finstøv, pulverSmudsbeholderen med vådseparationsfunktion skal fyldes med den inerte væske vand eller olie. Olie med bestillingsnr. 9.990-272.0 anbefales.
 - Sugestuds på filterring
- Er tæt forsejlet med en lukkeprop, når den anvendes som tilsigtet.

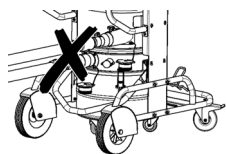

Der må ikke tilsluttes to sugeslanger til sugeren samtidigt. Når den anvendes efter hensigten, må kun den nederste sugestuds anvendes.

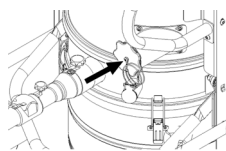

Hvis vådseparatoren anvendes, skal den øverste sugestuds være tæt lukket.

Lukning af sugetilslutning

⚠ ADVARSEL

Risiko for tilskadecomst

Beskadigelse af hud, lunger og øjne på grund af finstøv

Når sugeslangen er fjernet, skal sugetilslutningen lukkes med lukkeproppen.

Figur B

1. Sæt lukkeproppen i sugetilslutningen, så den lukker præcist.
2. Skub lukkeproppen helt ind.
3. Drej lukkeproppen mod højre, indtil sugetilslutningen er tæt lukket.

Fyld smudsbeholderen med inert væske

Hvis smudsbeholderen med vådseparator anvendes, skal smudsbeholderen fyldes med inert væske før ibrugtagningen.

⚠ ADVARSEL

Bevægelige dele

Fare for at komme i klemme

Når du fjerner eller indsætter den øverste del af smudsbeholderen, skal du være opmærksom på bevægelige dele.

1. Sørg for at sikre maskinen med parkeringsbremsene.

Figur C

2. Træk bøjlegrebet opad. Smudsbeholderen låses op og sænkes.
3. Tag fat i bøjlegrebet, og løft smudsbeholderen ud af maskinen.

Figur D

4. Løsn spændelaskerne på smudsbeholderen.
5. Fjern den øverste del af smudsbeholderen ved håndtaget.
6. Hæld den inerte væske vand eller olie i smudsbeholderen, indtil påfyldningsniveauet når mærket på påfyldningsindikatoren.
7. Når du indsætter den øverste del af smudsbeholderen, skal du sørge for, at svømmerkuglen er indsat i den passende føring.

⚠ ADVARSEL

Forkert håndtering ved låsning af smudsbeholderen

Fare for at komme i klemme

Hold på intet tidspunkt hænderne mellem smudsbeholderen og filterringen eller i nærheden af løftemeknikken, når låsen lukkes.

Betjen bøjlegrebet med begge hænder for at låse smudsbeholderen.

Figur E

BEMÆRK

Statisk opladning af smudsbeholderen

Antændelse af støv

Sørg for, at jordforbindelsen på chassiset har kontakt med smudsbeholderen.

8. Indsæt smudsbeholderen i omvendt rækkefølge, og lås den med bøjlegrebet.

Kontrol af påfyldningsniveauet i smudsbeholder

Hvis smudsbeholderen er fyldt op til markeringen, skal den tømmes. Maskinen slukker

ikke automatisk, når det maksimale påfyldningsniveau er overskredet.

1. Kontroller regelmæssigt niveauet i smudsbeholderen.
2. Sørg for, at der ikke indsuges mere end 8 liter materiale under opsugning.

Drift

△ FARE

Opsugning af eksplosivt og ledende metalstøv uden inert væske

Eksplodingsrisiko, varmeudvikling

Opsug aldrig eksplosivt og ledende materiale uden en inert væske.

△ ADVARSEL

Fare pga. sundhedsskadeligt støv

Luftvejssygdomme pga. indånding af støv.

Brug ikke sugeren uden begge filterelementer, da der i så fald består sundhedsfare pga. forhøjet udledning af finstøv.

Kontroller, at begge filterelementer er korrekt monteret før brug.

BEMÆRK

Der må ikke komme finstøv ind i maskinen

Fare for beskadigelse af sugemotoren.

Fjern aldrig hovedfilterelementet under sugningen.

BEMÆRK

Manglende inert væske

Beskadigelse af vådseparatoren

Opsug aldrig uden inert væske, når du bruger sugestudsens på vådseparatoren.

Tilkobling af maskinen

1. Sæt netstikket i stikkontakten.
2. Tænd for maskinen på sugeturbinens maskinkontakter.

Obs

Tænd og sluk altid sugeturbinerne efter hinanden. Alle sugeturbiner skal være tændt, for at manometeret til overvågning af den min. volumenstrøm fungerer korrekt.

Obs

I de fleste anvendelsestilfælde er det tilstrækkeligt, at du suger med 1 sugeturbine. Tænd også for den 2. sugeturbine, hvis det er nødvendigt. Anvend ikke maskinen med begge sugeturbiner i mere end 15 minutter.

Dette kan medføre, at for meget fugtig luft gennemvæder hovedfilteret hurtigere. Lad om nødvendigt hovedfilteret tørre eller udskift det (se kapitel Udskiftning af hovedfilter).

3. Start sugeprocessen.

Gennemførelse af sugeprocessen

1. Kontroller regelmæssigt niveauet i smudsbeholderen, da maskinen ikke frakobler automatisk under opsugningen.

Obs

Maskinen er udstyret med en mekanisk overvågning. Denne overvågning afbryder luftstrømmen, når den inerte væske er kommet under det minimale påfyldningsniveau. Påfyld inert væske for at fortsætte sugeprocessen (se kapitel Fyld smudsbeholderen med inert væske).

2. Sørg for, at der ikke indsuges mere end 8 liter materiale under opsugning.
3. Tøm om nødvendigt smudsbeholderen (se kapitlet Tømning af smudsbeholderen).
4. Tøm om nødvendigt hovedfilteret (se kapitlet Udskiftning af hovedfilter).

Obs

Hvis smudsbeholderen er fyldt med en inert væske, kan det ske, at fugtig luft strømmer gennem hovedfilteret under sugning og gennemvæder dette. Efter sugeprocessen skal hovedfilteret kontrolleres for fugt. Lad om nødvendigt hovedfilteret tørre eller udskift det (se kapitel Udskiftning af hovedfilter).

Aflæsning af min. volumenstrømmen

På forsiden af maskinen er der indbygget et manometer, der viser sugeundertrykket inden i maskinen. Hvis det maksimale undertryk (se tabel) nås, skal hovedfilteret udskiftes (se kapitel Udskiftning af hovedfilter). Værdien afhænger af maskinens ydelse og den anvendte sugeslange. Hvis undertrykket ikke reduceres væsentligt ved udskiftning af filteret, foreligger der et andet problem (se kapitel Hjælp ved fejl).

BEMÆRK

Overskridelse af det maksimale undertryk

Sugetab

Hvis den angivne værdi overskrides, falder luftthastigheden til under 20 m/s. Udskift filteret.

Nominel diameter, sugeslange	Maksimalt undertryk
DN40	16,4 kPa (164 mbar)
DN50	12,9 kPa (129 mbar)
DN70	---

Slukning af maskinen

1. Sluk for maskinen på maskinkontakterne på sugeturbinen.
2. Træk netstikket ud.
3. Afbryd jordingsklemmen fra den eksterne potentialudligning.

Efter hver brug

1. Afmonter tilbehøret.
2. Luk sugetilslutningen (se kapitel *Lukning af sugetilslutning*).
3. Skyl om nødvendigt tilbehøret med vand, og lad det tørre.
4. Tøm smudsbeholderen (se kapitlet *Tømning af smudsbeholderen*).
5. Rengør maskinen indvendigt og udvendigt vha. opugning og aftørring med en fugtig klud.

Tømning af smudsbeholderen

Smudsbeholderen skal tømmes ved behov og efter brug.

Indsugningsåbningen eller sugeslangen er lukket.

Kontroller regelmæssigt niveauet i smudsbeholderen, da maskinen ikke frakobler automatisk under opugningen.

1. Sluk maskinen.
2. Sørg for at sikre maskinen med parkeringsbremsene.

Figur C

3. Træk bøjlegrebet opad.
Smudsbeholderen låses op og sænkes.
4. Tag fat i bøjlegrebet, og løft smudsbeholderen ud af maskinen.

Figur D

5. Løsn spændelaskerne på smudsbeholderen.
6. Fjern den øverste del af smudsbeholderen ved håndtaget.
7. Fjern skumelementet fra den nederste del af smudsbeholderen.
8. Fjern sigten med mikrofiberdug.
9. Fjern mikrofiberdugen fra sigten.
10. Mikrofiberdugen skal bortskaffes i henhold til lovbestemmelserne.
11. Tøm om nødvendigt den inerte væske fra smudsbeholderen (se kapitel *Tøm smudsbeholderen for inert væske*).

Obs

Du kan muligvis bruge den inerte væske flere gange.

12. Når du indsætter den øverste del af smudsbeholderen, skal du sørge for, at svømmerkuglen er indsat i den passende føring.

△ ADVARSEL

Forkert håndtering ved låsning af smudsbeholderen

Fare for at komme i klemme

Hold på intet tidspunkt hænderne mellem smudsbeholderen og filterringen eller i nærheden af løftemekanikken, når låsen lukkes.

Betjen bøjlegrebet med begge hænder for at låse smudsbeholderen.

Figur E

BEMÆRK

Statisk opladning af smudsbeholderen Antændelse af støv

Sørg for, at jordforbindelsen på chassiset har kontakt med smudsbeholderen.

13. Indsæt smudsbeholderen i omvendt rækkefølge, og lås den med bøjlegrebet.

Tøm smudsbeholderen for inert væske

1. Sluk maskinen.
 2. Sørg for at sikre maskinen med parkeringsbremsene.
 3. Luk sugetilslutningen (se kapitel *Lukning af sugetilslutning*).
- #### Figur C
4. Træk bøjlegrebet opad.
Smudsbeholderen låses op og sænkes.

5. Tag fat i bøjlegrebet, og løft smudsbeholderen ud af maskinen.

Figur F

6. Drej håndtaget på kuglehanen 90°.
7. Når opsamlingsbeholderen er helt tømt, drejes håndtaget til startpositionen.

⚠ ADVARSEL

Forkert håndtering ved låsning af smudsbeholderen

Fare for at komme i klemme

Hold på intet tidspunkt hænderne mellem smudsbeholderen og filterringen eller i nærheden af løftemekanikken, når låsen lukkes.

Betjen bøjlegrebet med begge hænder for at låse smudsbeholderen.

Figur E

BEMÆRK

Statisk opladning af smudsbeholderen

Antændelse af støv

Sørg for, at jordforbindelsen på chassiset har kontakt med smudsbeholderen.

8. Indsæt smudsbeholderen og lås den med bøjlegrebet.

Rengøring af maskinen

⚠ ADVARSEL

Ukorrekt bortskaffelse af spildevand

Miljøforurening

Overhold de lokale forskrifter om behandling af spildevand.

1. Rengør maskinen indvendigt og udvendigt vha. opugning og aftørring med en fugtig klud.

Når du suger maskinen ren, skal du bruge en suger med samme eller bedre klassificering.

2. Skyl om nødvendigt tilbehøret (ikke inkluderet i leverancen) med vand og lad det tørre.

Opbevaring af maskinen

1. Rul netkablet rundt om kabelholderen.
2. Anbring maskinen i et tørt rum, og sørg for at sikre den mod brug af uvedkommende.

Transport

⚠ FORSIGTIG

Manglende overholdelse af vægten

Fare for kvæstelser og beskadigelse

Vær opmærksom på maskinens vægt ved transporten.

Smudsbeholderen er tømt.

1. Luk begge sugetilslutninger for at sikre støvfri transport (se kapitlet *Lukning af sugetilslutning*).
2. Løsn parkeringsbremserne, og skub maskinen med skubbebøjlen.
3. Tag fat i chassiset og skubbebøjlen, når du skal læsse maskinen.
4. Ved transport i køretøjer skal maskinen sikres mod at glide eller vælte.

Opbevaring

⚠ FORSIGTIG

Manglende overholdelse af vægten

Fare for kvæstelser og beskadigelse

Vær opmærksom på maskinens vægt ved opbevaring.

Smudsbeholderen er tømt.

1. Opbevar kun maskinen indenfor.

Pleje og vedligeholdelse

⚠ FARE

Utilstøttet startende apparat, berøring af strømførende dele

Fare for kvæstelse, fare for støv

Sluk apparatet inden arbejde på apparatet.

Træk netstikket ud.

⚠ FARE

Fare pga. sundhedsskadeligt støv

Luftvejssygdomme pga. indånding af støv.

Bær åndedrætsværn P2 eller højere og engangsdragt ved vedligeholdelsesarbejde (f.eks. filterskift).

⚠ ADVARSEL

Fare pga. sundhedsskadeligt støv

Luftvejssygdomme pga. indånding af støv.

Sikkerhedsudstyr til forebyggelse af farer skal kontrolleres mindst en gang om året af producenten eller en uddannet person med henblik på sikkerhedsteknisk fejlfri funktion, f.eks. maskinens tæthed, skader på filteret, kontrolanordningernes funktion.

BEMÆRK

Silikoneholdige plejemidler

Kunststofdele kan blive angrebet.

Brug ikke silikoneholdige plejemidler til rengøringen.

Støvfjernende maskiner er sikkerhedsudstyr, der skal forebygge eller afværge farer i henhold til BGV A1.

- Ved vedligeholdelse udført af brugeren skal maskinen skilles ad, rengøres og vedligeholdes, såvidt det kan udføres, uden at der i den forbindelse opstår fare for vedligeholdelsespersonalet og andre personer. Træf passende sikkerhedsforanstaltninger, herunder afgiftning, inden komponenter skilles ad, forberedelse til filtreret tvangsudluftning på stedet, hvor maskinen skal skilles ad, rengøring af vedligeholdelsesområdet og beskyttelse af det pågældende personale.
 - Maskinens yderside bør afgiftes og tørres af ved hjælp af støvsugning eller behandles med tætningsmiddel, før den fjernes fra fareområdet. Alle maskindele skal anses som forurenede, hvis de fjernes fra fareområdet. Der skal træffes egnede foranstaltninger for at undgå spredning af støv.
 - Ved vedligeholdelses- og reparationsarbejder skal alle forurenede genstande, som ikke kan rengøres på tilfredsstillende vis, smides ud. Sådanne genstande skal bortskaffes i tætte poser i overensstemmelse med de gældende bestemmelser for bortskaffelse af affald af denne art.
 - Indsugningsstudserne skal lukkes med lukkepropperne i forbindelse med transport og vedligeholdelse af maskinen.
1. Vær opmærksom på, at du selv kan udføre mindre vedligeholdelses- og plejearbejde.
 2. Rengør maskinens overflade og beholders inderside regelmæssigt med en fugtig klud.
 3. Udfør en regelmæssig visuel kontrol for tilstopning af slangerne.

Kontrol- og vedligeholdelsesarbejde

Få udført en regelmæssig kontrol af maskinen iht. lovgiverens pågældende nationale forskrifter til forebyggelse af ulykker. Vedligeholdelsesarbejde skal udføres af en sagkyndig person på regelmæssige tidspunkter iht. producentens angivelser, og i den forbindelse skal de eksisterende bestemmelser og sikkerhedskrav overholdes. Arbejde på el-anlægget må kun udføres af en autoriseret elektriker. Ved spørgsmål kontaktes KÄRCHER filialen.

Udskiftning af hovedfilter

1. Sluk maskinen.
2. Træk netstikket ud.
3. Lås sugehovedet op, og tag det af.
4. Lås mellemringen op, og tag den af.
5. Tag det forurenede stjernefilter ud.
6. Efter udtagningen fra maskinen skal du straks anbringe det forurenede stjernefilter i en pose og lukke posen tæt.
7. Bortskaf det forurenede stjernefilter i overensstemmelse med de lovmæssige krav.
8. Fjern evt. snavs på renluftsiden.
9. Kontroller pakningen for beskadigelser.
10. Indsæt det nye stjernefilter:
 - a Det nye stjernefilter trækkes over filtervibratoren på mellemringen, således at vibreringselementerne er placeret midt i filterlommerne.
 - b Anbring mellemringen med stjernefilter og filtervibrator på filterringen.
 - c Lås mellemringen.
11. Sæt sugehoved på, og lås det fast.

Udskiftning af mikrofiberdug

1. Sluk maskinen.
2. Sørg for at sikre maskinen med parkeringsbremserne.

Figur C

3. Træk bøjlegrebet opad.
Smudsbeholderen låses op og sænkes.
4. Tag fat i bøjlegrebet, og løft smudsbeholderen ud af maskinen.

Figur D

5. Løsn spændelaskerne på smudsbeholderen.
6. Fjern den øverste del af smudsbeholderen ved håndtaget.
7. Fjern skumelementet fra den nederste del af smudsbeholderen.
8. Fjern sigten med mikrofiberdug.
9. Fjern mikrofiberdugen fra sigten.
10. Mikrofiberdugen skal bortskaffes i henhold til lovbestemmelserne.
11. Indsæt den nye mikrofiberdug.
12. Når du indsætter den øverste del af smudsbeholderen, skal du sørge for, at svømmerkuglen er indsat i den passende føring.

⚠ ADVARSEL

Forkert håndtering ved låsning af smudsbeholderen

Fare for at komme i klemme

Hold på intet tidspunkt hænderne mellem smudsbeholderen og filterringen eller i nærheden af løftmekanikken, når låsen lukkes.

Betjen bøjlegrebet med begge hænder for at låse smudsbeholderen.

Figur E

BEMÆRK

Statisk opladning af smudsbeholderen

Antændelse af støv

Sørg for, at jordforbindelsen på chassiset har kontakt med smudsbeholderen.

13. Indsæt smudsbeholderen i omvendt rækkefølge, og lås den med bøjlegrebet.

Hjælp ved fejl

⚠ FARE

Utilsigtet tænding af maskinen / Elektrisk stød

Utilsigtet tænding af sugemotoren kan medføre kvæstelser. Spænding i elektriske dele kan føre til strømstød.

Sluk maskinen, inden alt arbejde på maskinen, og træk netstikket ud.

Lad alle kontroller og arbejde på elektriske dele udføre af en fagmand.

Obs

Hvis der opstår en fejl, skal maskinen omgående slukkes. Fejlen skal udbedres, inden maskinen tages i brug igen.

Hvis fejlen ikke kan afhjælpes, skal maskinen kontrolleres af kundeservice.

Sugeturbine kører ikke

1. Kontrollér stikdåsen og strømforsynings sikring.
2. Kontroller maskinens netkabel og netstik.
3. Tænd maskinen.

Sugekraft aftager

1. Luk den åbne sugetilslutning (se kapitlet *Lukning af sugetilslutning*).
2. Fjern blokeringerne fra sugedysen, sugerøret eller sugeslangen.
3. Kontroller, om sugehovedet og smudsbeholderen er korrekt monteret.
4. Tøm smudsbeholderen (se kapitlet *Tømning af smudsbeholderen*).
5. Kontroller, og korriger evt. filterets placering.
6. Udskift hovedfilteret (se kapitlet *Udskiftning af hovedfilter*).
7. Udskift mikrofiberdugen (se kapitlet *Udskiftning af mikrofiberdug*).
8. Kontroller tilstanden for den inerte væske.

a Kontroller påfyldningsniveauet for den inerte væske, påfyld om nødvendigt inert væske (se kapitlet *Fyld smudsbeholderen med inert væske*)

b Kontroller kvaliteten af den inerte væske, udskift om nødvendigt den inerte væske (se kapitlet *Tøm smudsbeholderen for inert væske* og kapitlet *Fyld smudsbeholderen med inert væske*).

Sugekraft ikke tilgængelig

Den mekaniske frakobling afbryder volumenstrømmen, fordi der er for lidt inert væske i smudsbeholderen.

1. Påfyld inert væske (se kapitlet *Fyld smudsbeholderen med inert væske*).

Støvdslip ved sugning

1. Kontroller sædet på smudsbeholderen.
2. Kontroller, og korriger evt. filterets placering.

3. Udskift hovedfilteret (se kapitlet *Udskiftning af hovedfilter*).
4. Påfyld inert væske ved anvendelse af vådseparator (se kapitel *Fyld smudsbeholderen med inert væske*).

Bortskaffelse

Maskinen skal bortskaffes i henhold til lovbestemmelserne, når levetiden er udløbet.

Garanti

I det enkelte lande gælder de garantibetingelser, der er fastsat af vore salgsselskab. Eventuelle fejl ved apparatet udbedres gratis inden for garantifristen, såfremt fejlen kan tilskrives en materiale- eller produktionsfejl. Hvis du ønsker at gøre garantien gældende, bedes du henvende dig til din forhandler eller nærmeste kundeservicecenter medbringende kvittering for købet.

(Se adressen på bagsiden)

Yderligere garantioplysninger (hvis findes) kan findes i serviceområdet på dit lokale Kärcher-websted under "Downloads".

Tekniske data

Elektrisk tilslutning

Netspænding	V	220-240
Fase	~	1
Netfrekvens	Hz	50-60
Nominel effekt	W	2100
Maksimal ydelse	W	2400
Kapslingsklasse		IPX4
Beskyttelsesklasse		I*
Maks. tilladt netimpedans	Ω	0.195+ j0.122

Mål og vægt

Typisk driftsvægt	kg	108
Længde x bredde x højde	mm	1020 x 680 x 1490
Filterareal	m ²	2,24

Omgivelsesbetingelser

Opbevaringstemperatur	°C	-10-40
-----------------------	----	--------

Ydelsesdata apparat

Beholdervolumen	l	60
Beholdervolumen inert væske	l	20
Beholdervolumen sugemateriale	l	8
Vakuüm (med overtryksventil)	kPa	25,4
Luftmængde	l/s	2x 74
Tilslutning til sugeslange		DN70
Nominel diameter, sugeslange		DN40/ 50
Bestillingsnummer filter		9.439- 542.0

Beregnete værdier iht. EN 60335-2-69

Hånd-arm-vibrationsværdi	m/s ²	<2,5
Usikkerhed K	m/s ²	0,2
Lydtryksniveau L _{pA}	dB(A)	79
Usikkerhed K _{pA}	dB(A)	2

Netkabel

Type		H07R N-F 3G1,5 mm ²
Delnummer		6.650- 035.0
Kabellængde	m	10

* med elementer i beskyttelsesklasse II-betimmelsen

Der tages forbehold for tekniske ændringer.

EU-overensstemmelseserklæring

Hermed erklærer vi, at nedenstående maskine på grund af sin udformning og konstruktion i den udførelse, i hvilken den sælges af os, overholder EU-direktivernes relevante, grundlæggende sikkerheds- og sundhedsmæssige krav. Hvis maskinen ændres uden aftale med os, mister denne attest sin gyldighed.

Produkt: Tørsuger

Produkt: Våd- og tørsuger

Type: 9.990-xxx

Relevante EU-direktiver

2006/42/EF (+2009/127/EF)

2014/30/EU

2011/65/EU

Anvendte harmoniserede standarder

EN 60335-1

EN 60335-2-69

EN 55014-1: 2017 + A11: 2020

EN 55014-2: 2015

EN IEC 61000-3-2: 2019

EN 61000-3-3: 2013 + A1: 2019

EN 61000-3-11: 2000

EN 62233: 2008

EN IEC 63000: 2018

Anvendte ikke-harmoniserede standarder

IEC 60335-1

IEC 60335-2-69

Anvendte nationale standarder

-

Underskriverne handler på forretningsledelsens vegne og med dennes fuldmagt.



T. Wahl
Managing Director



A. Haag
Director R&D

Dokumentationsbefuldmægtiget:

A. Haag

Kärcher Industrial Vacuuming GmbH

Robert-Bosch-Straße 4-8

73550 Waldstetten (Germany)

Tlf.: +49 7171 94888-0

Fax: +49 7171 94888-528

Waldstetten, 24/04/01

Sisukord

Üldjuhised	154
Ohutusjuhised	154
Sihtotstarbeline kasutamine	156
Keskonnakaitse	156
Tarvikud ja varuosad	157
Tarnekomplekt.....	157
Seadme kirjeldus.....	157
Seadmel olevad sümbolid	157
Käikuvõtmine.....	158
Käitamine	159
Transport	162
Ladustamine.....	162
Hooldus ja jooksevremont.....	162
Abi rikete korral	164
Utiliseerimine.....	164
Garantii.....	164
Tehnilised andmed	165
EL vastavusdeklaratsioon	165

Üldjuhised



Lugege enne oma seadme esmakordset kasutamist seda kasutusjuhendit, toimige selle järgi ja hoidke see hilisemaks kasutamiseks või järgmise omaniku jaoks alles.

- Enne esmakordset kasutuselevõttu lugege tingimata ohutusjuhiseid nr 5.956-249.0.
- Kasutusjuhendi ja ohutusjuhiste eiramisel võivad tekkida kahjustused seadmel ja ohud operaatorile ning teistele inimestele.
- Informeerige transpordikahjude korral kohe edasimüüjat.

Ohutusjuhised

Ohuastmed

△ OHT

- Viide vahetult ähvardavale ohule, mis võib põhjustada raskeid kehavigastusi või lõppeda surmaga.

△ HOIATUS

- Viide võimalikule ohtlikule olukorrale, mis võib põhjustada raskeid kehavigastusi või lõppeda surmaga.

△ **ETTEVAATUS**

- Viide võimalikule ohtlikule olukorrale, mis võib põhjustada kergeid vigastusi.

TÄHELEPANU

- Viide võimalikule ohtlikule olukorrale, mis võib põhjustada varakahjusid.

Üldised ohutusjuhised

△ **OHT** • Seadme ning ainete kasutamine, mille jaoks seda kasutada tuleb, sealhulgas kokkukogutud materjali kõrvaldamise ohutu menetluse kasutamine ainult koolitatud personali kaudu. • Kui heitõhk juhitakse ruumi tagasi, peab ruumis olema piisav õhuvahetusmäär L . Nõutavast piirväärtusest kinnipidamiseks tohib tagasi juhitav mahtvool olla maksimaalselt 50% värske õhu mahust (ruumi maht V_R x õhuvahetusmäär L_W). Ilma spetsiaalse ventilatsioonimeetmeta kehtib: $L_W = 1h^{-1}$. • See seade sisaldab tervist ohustavat tolmu.

Tühjendus- ja hooldustoiminguid, sealhulgas tolmuoti kõrvaldamist, tohivad teostada ainult erialaspetsialistid, kes kannavad vastavat kaitsevarustust. • Ärge käitage seadet ilma täieliku filtratsioonisüsteemita. • Järgige rakendatavaid ohutusalasaid sätteid, mis on asjakohased käsitletavate materjalidele. • Erinevate tuleohtlike tolmude samaaegne kogunemine kogumismahutisse võib põhjustada tulekahju või plahvatuse. • Tehke kindlaks, et vedelikumahutis kasutatakse õiget vedelikku metallitolmu kogumiseks, et vältida ohtlikke reaktsioone. Et vältida vesinikgaasi tekkimist metallitolmude puhul on soovitatav kasutada vee asemel õli.

△ **HOIATUS** • Te ei tohi seadet üles seada ega kasutada piirkondades, kus on tolmu või gaasi plahvatuse oht. Seadmes olev tolmu plahvatusohtlik keskkond on lubatud ainult filtri ees. Gaasis plahvatusohtlik keskkond on seadme sees keelatud.

• Seade ei sobi põlemisvõimeliste vedelike (süttiv, kergesti süttiv, äärmiselt süttiv ohtlike ainete direktiivi 67/548/EMÜ järgi) (leekpunkt alla 55 °C) ning põlemisvõimeliste tolmude ja põlemisvõimeliste vedelike segude sisseimemiseks. • Seade ei sobi hõõ-

gumistemperatuuriga ≤ 190 °C süüteallikate ja tolmude sisseimemiseks.

• Kontrollige enne iga käikuvõtmist, kas järgmised potentsiaaliühtlustusjuhtmed (maandusjuht) on külgeühendatud. • Seadet ei tohi kasutada ega hoida väljas või välitingimustes. • Vajutage seadme kindla seisuasendi jaoks seisupidurit juhrullil. Lahtise seisupiduri puhul võib seade kontrollimatult liikuma hakata. • Täitke vedelikumahutit ainult tootja soovitatud vedelikega.

△ **ETTEVAATUS** • Lülitage pikemate käituspausidel korral ja pärast kasutamist seade seadmelülititest välja ja eemaldage võrgupistik pesast.

TÄHELEPANU • Kasutage seadet ainult siseruumides. • Muljumisoht! Kandke kindaid, kui võtate imipea, filtriüksuse või kogumismahuti ära või panete peale.

• Kahjustusohut! Ärge kunagi imege filtrita või kahjustatud filtriga. • Kandke turvajalatsid, kui käsitate seadet. • Liigutage seadet ainult sammukiirusel ning järsu kallakuga teedel vajaduse korral kahekesi.

• Pidage silmas, et tolm ei väljuks, kui tarvikuosi välja vahetate. • Normaalsel rõhul võivad pinnatemperatuurid tõusta kuni 135 °C-ni. • Vältige imivooliku käändumist kahekorra. • Vaadake voolikud korrapäraselt silmaga üle. • Rakendage sobivaid ettevaatusabinõusid muda eemaldamiseks, käsitsemiseks, ladustamiseks ja utiliseerimiseks, nagu nt inertsete vedelikega segamine vastavalt kohalikele eeskirjadele. • Vesinikgaas on põlemisvõimeline ja võib tekkida teatud materjalide nagu nt alumiiniumi, magneesiumi jms kogumisel.

Ventiil takistab vesinikgaasi kogunemist vedelikumahuti sisemusse. Puhastage ja inspitseerige ventiili regulaarselt ning kontrollige seda kahjustuste suhtes. • Tagage ülespanekukoha piisav ventilatsioon, et vähendada vesiniku kontsentratsiooni.

• Tühjendage mustusemahuti pärast iga kasutuskorda ja kui see on muda täis, et vähendada vesinikgaasi moodustumist.

Elektriühendus

Seadme tohib ühendada ainult sellise elektriühendusega, mille on teinud elektrik IEC 60364 kohaselt. Ühenduse väärtusi vt *Tehnilised andmed* ja *tüübisildilt*.

⚠ OHT

Elektrilöögi oht

Oht elule

Ärge kahjustage elektrilisi ühendusjuhtmeid, nt ülesõitmise, muljumise või tirimisega.

Kaitske kaableid kuumuse, õli ja teravate servade eest.

Kontrollige seadme võrguühendusjuhet enne iga käitamist. Ärge pange tööle seadet, mille kaabel on kahjustatud. Laske kahjustatud kaabel elektrispetsialistil välja vahetada.

Käitumine hädaolukorras

⚠ OHT

Vigastuste ja kahjustuste oht lühise või muu elektririkke korral

Elektrilöögi oht, põletusohu

Lülitage seade välja ja eemaldage võrgupistik pesast.

Käitumine filtri purunemise/lekke korral:

1. Lülitage seade kohe välja.
Seadet ei tohi edasi käitada.
2. Vahetage filter.

Sihtotstarbeline kasutamine

Seade on ette nähtud:

- põrandate ja seinte märg- ja kuivpuhastuseks
- kuivade, põlemisvõimeliste, tervist kahjustavate ladestunud tolmu imemiseks; tolmu klass M vastavalt standardile EN 60335-2-69
- Mitte plahvatusohtlike ainete sisseime-miseks
- Kõigi tolmu plahvatusklasside põlemisvõimeliste tolmu sisseimemine
- Tolmu ja jämeda mustuse sisseimemine
- Põlemisvõimeliste tolmu imemine tsoonist 22, kui seade on installeeritud plahvatusohtlikest aladest väljapoole
- Niiskete ja vedelate ainete imemiseks

- Järgmiste ainete sisseimemine ainult inertse vedeliku kasutamise korral:
 - Titaanitolm
 - Plahvatusohtlik ja elektrit juhtiv tolm
 - Magneesiumitolm või pulber
 - Lisaainete tootmisel tekkinud kondensaaditolmud ja plahvatusohtlikud metallipulbrid (3D-trükk)
- Tööstuslik kasutamine, nt ladustamis- ja tootmisaladel
- Tööstuslikuks kasutamiseks nt hotellides, koolides, haiglates, tehastes, kauplustes, büroodes ja üüriärides.

Kui seadme paigalduskohas on klassifitseeritud Ex-tsoon, tuleb kasutada vastavat Ex-seadet.

Seadme laitmatu talitlus tagatakse ainult imivooliku nimilaiustega DN40 ja DN50. Iga muud kasutust loetakse asjatundmatuks.

Seade ei ole ette nähtud:

- Süüteallikate ja tolmu imemine hõõgumistemperatuuriga $\leq 190\text{ °C}$
- Plahvatusohtlike või samaväärsete ainete imemine Saksamaa lõhkematerjali-seaduse §1 SprengG tähenduses, plahvatusohtlike auru-õhu segude imemine
- Põlemisvõimeliste vedelike ja põlemisvõimelise tolmu segude imemine
- Hõõguvate või kuumade osakeste imemine, vastasel juhul võib see põhjustada tulekahju või plahvatuse
- Toksiliste ainete imemine
- Ühendus tolmu tekitava masinaga

Keskonnakaitse



Pakkematerjalid on taaskasutatavad. Palun utiliseerige pakendid keskkonnasäästlikult.



Elektrilised ja elektroonilised seadmed sisaldavad väärtuslikke taaskasutatavaid materjale ja sageli koostisosi nagu patareid, akud või õli, mis võivad vales kasutamises põhjustada keskkonnale kahju. Seadme nõuetekohaseks käitamiseks on neid koostisosi siiski vaja. Selle sümboliga tähistatud seadmeid ei tohi utiliseerida koos olmeprügiga.

Juhised koostisainete kohta (REACH)

Kehtiva teabe koostisainete kohta leiate aadressilt: www.kaercher.de/REACH

Tarvikud ja varuosad

⚠ OHT

Plahvatusoht heakskiitmata tarvikute tõttu

Kasutage tüübil 22 ainult tootja poolt heakskiidetud ja Ex-kleebisega märgistatud tarvikuid.

Kasutage ainult originaaltarvikuid ja originaalvaruosi, mis tagavad seadme ohutu ja häireteta käituse.

Tarvikute ja varuosade kohta leiate teavet aadressilt www.kaercher.com.

Märkus

Tarvikud ei kuulu tarnekomplekti. Tarvikud tuleb sõltuvalt rakendusest eraldi tellida.

Tarnekomplekt

Lahtipakkimisel kontrollige, kas pakendi sisu on täielik. Transpordikahjustuste korral teavitage oma edasimüüjat.

Seadme kirjeldus

Jooniseid vt graafika leheküljelt

Joonis A

- 1 Šassii
- 2 Seisupiduriga juhtrull
- 3 Pingutuslapatsid mustusemahutil
- 4 Mustusemahuti
- 5 Filtrirõngas
- 6 Kaablihoodik
- 7 Imitoru hoidik
- 8 Vaherõnga lukustus
- 9 Vaherõngas
- 10 Tüübisilt
- 11 Võrgukaabel
- 12 Kaablikonks
- 13 Kandekäepide
- 14 Mustusemahuti kaarkäepide
- 15 Imiotsak ilma märgseparaatorita
- 16 Põrandadüüsi hoidik
- 17 Manomeeter
- 18 Tõukesang
- 19 Filtripuhastuse hoob
- 20 Seadmelüliti imiturbiin 2
- 21 Seadmelüliti imiturbiin 1

- 22 Imipea
- 23 Imipea lukustus
- 24 Filtriraputi
- 25 Tihendirõngas
- 26 Filter
- 27 Mehaaniline väljalülitus
- 28 Imiotsak märgseparaatoriga
- 29 Õhutusventiil
- 30 Filtrivaht
- 31 Mikrofliis
- 32 Sõelkorv
- 33 Täitetaseme voolik
- 34 Kuulkraan

Seadmel olevad sümbolid



Seade sobib kuni M-klassi tolmu imemiseks.

⚠ HOIATUS

Naha, kopsu ja silmade kahjustus

Peentolmu väljalase tühjendus- ja hooldustöödel ning utiliseerimisel
Kandke tühjendus- ja hooldustöödel, sealhulgas tolumahuuti utiliseerimisel ettekirjutatud kaitsevarustust.



Seade sobib tuleohtlike tolmu imemiseks, paigutamiseks tsoonist 22 väljapoole.

WARNING: Seda seadet ei tohi paigutada tsooni 22. Tsooni 22 korral tuleb kasutada Ex-märgistusega seadet.



DN 40	MAX	XX,X kPa/	XX,X mbar
DN 50	MAX	XX,X kPa/	XX,X mbar
DN 70	MAX	XX,X kPa/	XX,X mbar

Kleebis näitab max alarõhu väärtusi kasutatud imivooliku ristlõike suhtes. Aktuaalset väärtust saab lugeda manomeetrilt. Selle seadme kohta kehtivate väärtuste kohta vt peatükki *Minimaalse vooluhulga vaatamine*. Kui väärtust ei saavutata, tuleb filter asendada (vt peatükki *Põhifiltri vahetamine*). Imivooliku erinevad ristlõiked võimaldavad kohandamist tarvikuosade erinevatele ühendusristlõigetele.



Mikrofiilis
(tellimisnr 9 990-103.0)



Peafilter
(tellimisnr 9.439-542.0)

Käikuvõtmine

△ HOIATUS

Valesti ühendatud potentsiaaliühtlustus

Elektrilöök

Kontrollige iga kord enne kasutuselevõttu, kas potentsiaaliühtlustus (maandusjuht) on ühendatud.

△ HOIATUS

Oht tervist kahjustava tolmu tõttu

Hingamisteede haigused tolmu sissehingamise tõttu.

Ärge imege filterelemendita, kuna muidu tekib oht tervisele peentolmu suurenenud väljapääsu tõttu.

△ HOIATUS

Mustusemahuti asjatundmatu lukustamine

Muljumisoht

Ärge hoidke lukustamise ajal käsi mingil juhul mustusemahuti ja filtrirõnga vahel ega pange neid tõstemehhanismi lähedusse. Lukustage mustusemahuti, vajutades mõlema käega kaarkäepidet.

TÄHELEPANU

Filtrielemendi puudumine

Imemismootori kahjustamine

Ärge imege ilma filtrielemendita.

TÄHELEPANU

Mustusemahuti staatiline laeng

Tolmude süttimine

Veenduge, et alusraami maandus oleks mustusemahutiga kontaktis.

1. Pange seade tööpositsiooni.
2. Kindlustage seade seisupiduritega.
3. Tehke kindlaks, et imipea on nõuetekohaselt peale pandud.
4. Täitke mustusemahuti kuni vee või õliga märgistuseni (tellimisnr 9.990-272.0) (vt peatükki *Mustusemahuti täitmine inertse vedelikuga*).
5. Ühendage maandusklemm välise potentsiaaliühtlustusega.
6. Eemaldage sulgemiskork kogumismahutilt (vt peatükki *Imiühenduse valimine*).
7. Pistke imivoolik imiühendusse.
8. Tehke kindlaks, et filtrirõnga imiühendus on sulgemiskorgiga tihedalt suletud (vt peatükki *Imiühenduse sulgemine*).
9. Kontrollige mustusemahuti täitetaseme kontrollimine).
10. Tühjendage vajaduse korral mustusemahuti (vt peatükki *Mustusemahuti tühjendamine*).
11. Ühendage soovitud tarvik (ei kuulu tarnekomplekti) imivooliku otsa.
12. Veenduge, et mustusemahuti oleks nõuetekohaselt paigaldatud.

Imiühenduse valimine

Seade on varustatud 2 imiotsakuga.

- Mustusemahuti imiotsak
 - Kuivpuhastus märgseparaatoriga: Peentolm, pulber
 Märgsepareerimisfunktsiooniga mustusemahuti peab olema täidetud inertse vedeliku vee või õliga. Soovitatav on kasutada õli tellimisnr-ga 9.990-272.0.
- Filtrirõnga imiotsak
 - On sihtotstarbelisel kasutamisel sulgemiskorgiga tihedalt suletud.

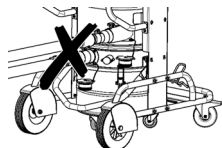

Tolmuimejaga ei tohi korraga ühendada kahte imivoolikut. Sihtotstarbelisel kasutamisel tohib kasutada ainult alumist imiotsakut.

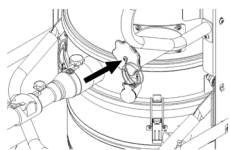

Märgseparaatori kasutamisel peab ülemine imiotsak olema tihedalt suletud.

Imiühenduse sulgemine

△ HOIATUS

Vigastusohut

Naha, kopsu ja silmade kahjustus peentolmu tõttu

Pärast imivooliku eemaldamist tuleb imiühendus sulgemiskorgiga sulgeda.

Joonis B

1. Pange sulgemiskork täpselt imiühendusse.
2. Lükake sulgemiskork lõpuni sisse.
3. Keerake sulgemiskorki paremale, kuni imiühendus on tihedalt suletud.

Mustusemahuti täitmine inertse vedelikuga

Kui mustusemahutit kasutatakse märgseparaatoriga, tuleb mustusemahuti enne käikuvõtmist täita inertse vedelikuga.

△ HOIATUS

Liikuvad osad

Muljumisoht

Mustusemahuti ülemise osa eemaldamisel või sisestamisel pöörake tähelepanu liikuvatele osadele.

1. Kindlustage seade seisupiduritega.

Joonis C

2. Tõmmake kaarkäepide üles. Mustusemahuti vabastatakse ja langetatakse.
3. Tõmmake mustusemahuti kaarkäepideme abil seadmest välja.

Joonis D

4. Vabastage pingutuslapatsid mustusemahutiilt.
5. Eemaldage mustusemahuti ülemine osa lookkäepidemelt.
6. Valage inertne vedelik vesi või õli mustusemahutisse, kuni täitetaseme jõuab täitetaseme näidikul oleva märgistuseni.
7. Pidage mustusemahuti ülemise osa sisestamisel silmas, et ujukikuul pistetakse vastavasse juhikusse.

△ HOIATUS

Mustusemahuti asjatundmatu lukustamine

Muljumisoht

Ärge hoidke lukustamise ajal käsi mingil juhul mustusemahuti ja filtrirõnga vahel ega pange neid tõstemehhanismi lähedusse.

Lukustage mustusemahuti, vajutades mõlema käega kaarkäepidid.

Joonis E

TÄHELEPANU

Mustusemahuti staatiline laeng

Tolmude süttimine

Veenduge, et alusraami maandus oleks mustusemahutiga kontaktis.

8. Sisestage mustusemahuti vastupidises järjekorras ja lukustage lookkäepidemega.

Mustusemahuti täitetaseme kontrollimine

Kui mustusemahuti on täidetud kuni märgistuseni, tuleb see tühjendada. Seade ei lülitu maksimaalse täitetaseme ületamisel automaatselt välja.

1. Kontrollige regulaarselt mustusemahuti täitetaset.
2. Pidage silmas, et imemise ajal ei imeta sisse rohkem kui 8 liitrit materjali.

Käitamine

△ OHT

Plahvatusohtliku ja elektrit juhtiva metallitolmu imemine ilma inertse vedelikuta

Plahvatusoht, kuumuse teke

Ärge kunagi imege plahvatusohtlikku ja elektrit juhtivat materjali ilma inertse vedelikuta.

△ HOIATUS

Oht tervist kahjustava tolmu tõttu

Hingamisteede haigused tolmu sissehingamise tõttu.

Ärge imege filterelementideta, kuna muidu tekib oht tervisele peentolmu suurenenud väljapääsu tõttu.

Kontrollige enne iga kasutamist, kas mõlemad filterelemendid on korrektselt paigaldatud.

TÄHELEPANU

Oht peentolmu tõttu

Imimootori kahjustusohu.

Ärge eemaldage imemisel kunagi peamist filterelementi.

TÄHELEPANU

Puuduv inertne vedelik

Märgseparaatori kahjustus

Ärge kunagi imege ilma inertse vedelikuta, kui kasutatakse imiotsakut märgseparaatoril.

Seadme sisselülitamine

1. Pistke võrgupistik pistikupesassa.
2. Lülitage seade imiturbiini seadmelülititest sisse.

Märkus

Lülitage imiturbiinid alati üksteise järel sisse ja välja. Minimaalset vooluhulka jälgiva manomeetri õigeks toimimiseks peavad kõik imiturbiinid olema sisse lülitatud.

Märkus

Enamiku rakendusjuhtumite puhul piisab sellest, kui imete 1 imiturbiiniga. Vajaduse korral lülitage 2. imiturbiin juurde. Ärge käituge seadet siiski mõlema imiturbiiniga kauem kui 15 min. See võib tekitada liiga palju niisket õhku, mis niisutab peafiltrit enneaegselt. Vajaduse korral laske peafiltril seejärel kuivada või vahetage see välja (vt peatükki *Põhilfiltri vahetamine*).

3. Alustage imemisprotsessi.

Imemisprotsessi läbiviimine

1. Kontrollige regulaarselt mustusemahuti täitetaset, sest seade ei lülitu imemisel automaatselt välja.

Märkus

Seade on varustatud mehaanilise järelevalvesüsteemiga. See järelevalvesüsteem katkestab õhuvoolu, kui inertne vedelik on langenud alla minimaalse täitetaseme. Valage inertset vedelikku juurde, et imemisprotsessi jätkata (vt peatükki *Mustusemahuti täitmine inertse vedelikuga*).

2. Pidage silmas, et imemise ajal ei imeta sisse rohkem kui 8 liitrit materjali.

3. Vajaduse korral tühjendage mustusemahuti (vt peatükki *Mustusemahuti tühjendamine*).

4. Vajaduse korral asendage peafilter uuega (vt peatükki *Põhilfiltri vahetamine*).

Märkus

Kui mustusemahuti on täidetud inertse vedelikuga, võib juhtuda, et imemise ajal voolab niiske õhk läbi peafiltri ja niisutab seda. Kontrollige pärast imemisprotsessi peafiltrit niiskuse suhtes. Vajaduse korral laske peafiltril kuivada või vahetage see välja (vt peatükki *Põhilfiltri vahetamine*).

Minimaalse vooluhulga vaatamine

Seadme esiküljele on paigaldatud manomeeter, mis näitab imemise alarõhku seadmes. Maksimaalse alarõhu (vt tabelit) saavutamisel tuleb peafilter uuega asendada vt peatükki *Põhilfiltri vahetamine*). See väärtus sõltub seadme võimsusest ja kasutatavast imivoolikust. Kui filtri vahetamine ei vähenda oluliselt alarõhku, peab olema mõni muu probleem (vt peatükki *Abi rikete korral*).

TÄHELEPANU

Maksimaalse alarõhu ületamine

Imemisvõime kaotus

Näidatud väärtuse ületamisel langeb õhu kiirus alla 20 m/s. Asendage filter uuega.

Imivooliku nimiläbimõõt	Maksimaalne alarõhk
DN40	16,4 kPa (164 mbar)
DN50	12,9 kPa (129 mbar)
DN70	---

Seadme väljalülitamine

1. Lülitage seade imiturbiini seadmelülititest välja.
2. Tõmmake võrgupistik välja.
3. Ühendage maandusklemm välise potentsiaaliühenduse küljest lahti.

Pärast iga käitust

1. Eemaldage tarvikud.
2. Sulgege imiühendus (vt peatükki *Imiühenduse sulgemine*).
3. Vajaduse korral loputage tarvikud veega ja kuivatage.

4. Tühjendage mustusemahuti (vt peatükki *Mustusemahuti tühjendamine*).
5. Puhastage seade seest ja väljast, imedes selle puhtaks ning pühkides niiske lapiga.

Mustusemahuti tühjendamine

Vajadusel ja pärast iga kasutuskorda tuleb mustusemahuti tühjendada.

Sisselaskeava või imivoolik on suletud.

Kontrollige regulaarselt mustusemahuti täitetaset, sest seade ei lülitu imemisel automaatselt välja.

1. Lülitage seade välja.
2. Kindlustage seade seisupiduritega.

Joonis C

3. Tõmmake kaarkäepide üles.
Mustusemahuti vabastatakse ja langetatakse.
4. Tõmmake mustusemahuti kaarkäepideme abil seadmest välja.

Joonis D

5. Vabastage pingutuslapatsid mustusemahutilt.
6. Eemaldage mustusemahuti ülemine osa lookkäepidemelt.
7. Eemaldage vahtelement mustusemahuti alumisest osast.
8. Eemaldage mikrofiisiga sõelkorv.
9. Eemaldage mikrofiis sõelkorvist.
10. Utiliseerige mikrofiis vastavalt seadusesätetele.
11. Vajaduse korral laske inertne vedelik mustusemahutist välja (vt peatükki *Inertse vedeliku väljalaskmine mustusemahutist*).

Märkus

Te võite inertset vedelikku vajaduse korral kasutada mitu korda.

12. Pidage mustusemahuti ülemise osa sisseastmisel silmas, et ujukikuul pistetakse vastavasse juhikusse.

△ HOIATUS

Mustusemahuti asjatundmatu lukustamine

Muljumisoht

Ärge hoidke lukustamise ajal käsi mingil juhul mustusemahuti ja filtrirõnga vahel ega pange neid tõstemehhanismi lähedusse.

Lukustage mustusemahuti, vajutades mõlema käega kaarkäepidet.

Joonis E

TÄHELEPANU

Mustusemahuti staatiline laeng

Tolmude süttimine

Veenduge, et alusraami maandus oleks mustusemahutiga kontaktis.

13. Sisestage mustusemahuti vastupidises järjekorras ja lukustage lookkäepidemega.

Inertse vedeliku väljalaskmine mustusemahutist

1. Lülitage seade välja.
2. Kindlustage seade seisupiduritega.
3. Sulgege imiühendus (vt peatükki *Imiühenduse sulgemine*).

Joonis C

4. Tõmmake kaarkäepide üles.
Mustusemahuti vabastatakse ja langetatakse.
5. Tõmmake mustusemahuti kaarkäepideme abil seadmest välja.

Joonis F

6. Keerake kuulkraani hooba 90°.
7. Kui kogumismahuti on täielikult tühjendatud, keerake hoob lähteasendisse.

△ HOIATUS

Mustusemahuti asjatundmatu lukustamine

Muljumisoht

Ärge hoidke lukustamise ajal käsi mingil juhul mustusemahuti ja filtrirõnga vahel ega pange neid tõstemehhanismi lähedusse. Lukustage mustusemahuti, vajutades mõlema käega kaarkäepidet.

Joonis E

TÄHELEPANU

Mustusemahuti staatiline laeng

Tolmude süttimine

Veenduge, et alusraami maandus oleks mustusemahutiga kontaktis.

8. Paigaldage mustusemahuti ja lukustage kaarkäepidemega.

Seadme puhastamine

△ HOIATUS

Heitvete asjatundmatu utiliseerimine
Keskkonnareostus

Järgige kohalikke heitvee käitlemise eeskirju.

1. Puhastage seade seest ja väljast, imedes selle puhtaks ning pühkides niiske lapiga.
Seadme imemisel tuleb kasutada sama või parema klassifikatsiooniga tolmuimejat.
2. Vajaduse korral loputage tarvikuid (ei kuulu tarnekomplekti) veega ja kuivatage.

Seadme hoidmine

1. Kerige võrgukaabel kaablihoidiku ümber.
2. Hoidke seadet kuivas ruumis ja volitamata kasutamise eest kaitstult.

Transport

△ ETTEVAATUS

Kaalu eiramine

Vigastus- ja kahjustusoh

Pidage transportimisel silmas seadme kaalu.

Mustusemahuti on tühjendatud.

1. Tolmuwabaks transportimiseks sulgege mõlemad imiühendused (vt peatükki *Imiühenduse sulgemine*).
2. Vabastage seisupidurid ja lükake seadet tõukekäepidemest.
3. Seadme laadimiseks hoidke seda alusraamist ja tõukekäepidemest.
4. Sõidukites transportimisel kindlustage seade libisemise ja ümberkukkumise vastu.

Ladustamine

△ ETTEVAATUS

Kaalu eiramine

Vigastus- ja kahjustusoh

Pidage ladustamisel silmas seadme kaalu.

Mustusemahuti on tühjendatud.

1. Ladustage seadet ainult siseruumides.

Hooldus ja jooksevremont

△ OHT

Soovimatult töötav seade, voolujuhtivate osade puutumine

Vigastusoh, elektrilöö

Lülitage enne seadmel tehtavaid töid seade välja.

Tõmmake võrgupistik välja.

△ OHT

Oht tervist kahjustava tolmu tõttu

Hingamisteede haigused tolmu sissehingamise tõttu.

Kandke hooldustöödel (nt filtri vahetamisel) hingamiskaitsemaski P2 või kõrgema väärtusega ning ühekordset riietust.

△ HOIATUS

Oht tervist kahjustava tolmu tõttu

Hingamisteede haigused tolmu sissehingamise tõttu.

Ohutusseadiseid tuleb ohtude ennetamiseks vähemalt kord aastas tootja või installeeeritud isiku poolt kontrollida ohutustehniliselt laitmatu talitluse, nt seadme tiheduse, filtri kahjustuse, kontrollseadiste talitluse osas.

TÄHELEPANU

Silikoonisaldusega hooldusvahend

Plastdetailid võivad kahjustada saada.

Ärge kasutage puhastamiseks silikoonisaldusega hooldusvahendeid.

Tolmu kõrvaldavad masinad on ohutusseadised ohtude ennetamiseks või kõrvaldamiseks BGV A1 tähenduses.

- Kasutajapoolseks hoolduseks tuleb seade lahti võtta, puhastada ja hooldada, niivõrd kui see on teostatav, põhjustamata seejuures ohtu hoolduspersonalile ja teistele isikutele. Sobivate ettevaatusmeetmete hulka kuuluvad lahtivõtmise eelne detoksikatsioon, seadme lahtivõtmise koha filtreeritud sundõhutus, hoolduspinna puhastamine ning personali asjakohane kaitsmine.
- Seadme välisosa tuleks tolmuimejameetodi kaudu mürgitustada ja puhtaks pühkida või tihendusvahendiga töödelda, enne kui see ohtlikust piirkonnast välja võetakse. Kõiki seadmeosi tuleb vaadelda saastununa, kui nad ohtlikust piirkonnast välja võetakse. Tarvitusele tuleb võtta sobivad meetmed tolmu jaotumise vältimiseks.

- Hooldus- ja remonditööde käigus tuleb ära visata kõik saastunud esemed, mida ei saa rahuldavalt puhastada. Sellised esemed tuleb utiliseerida mitteläbilaskvates kottides, kooskõlas selliste jäätmete kõrvaldamise kohta kehtivate sätetega.
 - Seadme transportimiseks ja hoolduseks tuleb imiotsakud sulgemiskorgiga sulgeda.
1. Pange tähele, et lihtsaid hoolduse ja korrashoiu töid saate ise teha.
 2. Puhastage seadme pealispinda ja mahuti sisekülge regulaarselt niiske lapiga.
 3. Vaadake voolikud korrapäraselt silmaga üle.

Kontrollimis- ja hooldustööd

Laske seadet regulaarselt kontrollida vastavate õnnetuste ennetamiseks kehtestatud siseriiklike eeskirjade kohaselt.

Hooldustöid peab tegema asjatundlik inimene regulaarsete ajavahemike järel tootja andmete kohaselt, seejuures tuleb järgida olemasolevaid sätteid ja ohutusnõudeid. Elektriseadme juures tohib töid teha ainult elektrispetsialist. Küsimuste korral pöörduge palun KÄRCHERi filiaali poole.

Põhifiltri vahetamine

1. Lülitage seade välja.
2. Tõmmake võrgupistik välja.
3. Vabastage ja eemaldage imipea.
4. Vabastage ja eemaldage vaherõngas.
5. Eemaldage saastunud tähtvoltfiltri.
6. Asetage saastunud tähtvoltfiltri kohe pärast seadmest eemaldamist kotti ja sulgege see tihedalt.
7. Kõrvaldage saastunud tähtvoltfiltri seadusnõuete kohaselt.
8. Eemaldage puhta õhu poolelt mustus.
9. Kontrollige tihendirõngast kahjustuste suhtes.
10. Paigaldage uus tähtvoltfiltri:
 - a. Tõmmake tähtvoltfiltri nii üle vahe-õngal oleva filtriraputi, et raputuselemendid oleks joondatud keskele filtritaskutesse.
 - b. Asetage vahe-õngas koos tähtvoltfiltri ja filtriraputiga filtrirõngale.
 - c. Lukustage vahe-õngas.

11. Pange imipea peale ja lukustage.

Mikrofiisi asendamine uuega

1. Lülitage seade välja.
2. Kindlustage seade seisupiduritega.

Joonis C

3. Tõmmake kaarkäepide üles. Mustusemahuti vabastatakse ja langetatakse.
4. Tõmmake mustusemahuti kaarkäepide abil seadmest välja.

Joonis D

5. Vabastage pingutuslapatsid mustusemahutilt.
6. Eemaldage mustusemahuti ülemine osa lookkäepidemelt.
7. Eemaldage vahtelemend mustusemahuti alumisest osast.
8. Eemaldage mikrofiisiga sõelkorv.
9. Eemaldage mikrofiis sõelkorvist.
10. Utiliseerige mikrofiis vastavalt seadusesätetele.
11. Sisestage uus mikrofiis.
12. Pidage mustusemahuti ülemise osa sisestamisel silmas, et ujukikuul pistetaks vastavasse juhikusse.

△ HOIATUS

Mustusemahuti asjatundmatu lukustamine

Muljumisoht

Ärge hoidke lukustamise ajal käsi mingil juhul mustusemahuti ja filtrirõnga vahel ega pange neid tõstemehhanismi lähedusse. Lukustage mustusemahuti, vajutades mõlema käega kaarkäepidete.

Joonis E

TÄHELEPANU

Mustusemahuti staatiline laeng

Tolmude süttimine

Veenduge, et alusraami maandus oleks mustusemahutiga kontaktis.

13. Sisestage mustusemahuti vastupidises järjekorras ja lukustage lookkäepidemega.

Abi rikete korral

△ OHT

Seadme tahtmatu käivitumine / elektrilööök

Imemismootori tahtmatu käivitumine võib põhjustada vigastusi. Pinge elektrilistel osadel võib põhjustada elektrilööki.

Lülitage enne kõiki seadmel teostatavaid töid seade välja ja tõmmake võrgupistik välja.

Laske kõiki kontrollimisi ja töid elektrilistel osadel teostada erialaspetsialistil.

Märkus

Rikke tekkimisel tuleb seade kohevälja lülitada. Enne uut kasutuselevõttu tuleb rike kõrvaldada.

Kui riket ei saa kõrvaldada, tuleb seade üle kontrollida klienditeenindusel.

Imiturbiin ei tööta

1. Kontrollige pistikupesa ja voolutoite kaitset.
2. Kontrollige seadme võrgukaablit ja võrgupistikut.
3. Lülitage seade sisse.

Imijõud nõrgeneb

1. Sulgege tihendamata imiühendus (vt peatükki *Imiühenduse sulgemine*).
2. Eemaldage imemisotsiku, imitoru või imivooliku ummistused.
3. Kontrollige, kas imipea ja mustusemahuti on õigesti paigas.
4. Tühjendage mustusemahuti (vt peatükki *Mustusemahuti tühjendamine*).
5. Kontrollige filtri asendit ja vajaduse korral korrigeerige.
6. Vahetage põhifilter (vt peatükki *Põhifiltri vahetamine*).
7. Asendage mikrofliisi uuega (vt peatükki *Mikrofliisi asendamine uuega*).
8. Kontrollige inertse vedeliku seisundit.
 - a Kontrollige inertse vedeliku täitetaset, vajaduse korral valage inertset vedelikku juurde (vt peatükki *Mustusemahuti täitmine inertse vedelikuga*)

- b Kontrollige inertse vedeliku kvaliteeti, vajaduse korral asendage inertne vedelik uuega (vt peatükki *Inertse vedeliku väljalaskmine mustusemahutist ja peatükki Mustusemahuti täitmine inertse vedelikuga*).

Imijõud puudub

Mehaaniline väljalülitus katkestab mahtvoolu, kuna mustusemahutis on liiga vähe inertset vedelikku.

1. Valage inertset vedelikku juurde (vt peatükki *Mustusemahuti täitmine inertse vedelikuga*).

Tolmu väljatungimine imemisel

1. Kontrollige mustusemahuti istet.
2. Kontrollige filtri asendit ja vajaduse korral korrigeerige.
3. Vahetage põhifilter (vt peatükki *Põhifiltri vahetamine*).
4. Kasutades seadet märgseparaatoriga valage inertset vedelikku juurde (vt peatükki *Mustusemahuti täitmine inertse vedelikuga*).

Utiliseerimine

Seade tuleb eluea lõpus utiliseerida vastavalt seadusesätetele.

Garantii

Igas riigis kehtivad meie volitatud müügiesindaja antud garantiitingimused. Seadmel esinevad mistahes rikked kõrvaldame garantiiajal tasuta, kui põhjuseks on materjali- või tootmisviga. Garantiijuhtumil pöörduge ostu tõendava dokumendiga oma edasimüüja või lähima volitatud klienditeeninduse poole.

(Aadressi vt tagaküljelt)

Täiendavat teavet garantii kohta (kui see on olemas) leiate Kärcheri kohaliku veebilehe teeninduspiirkonnast "Allalaadimiste" alt.

Tehnilised andmed

Elektriühendus

Võrgupinge	V	220-240
Faas	~	1
Võrgusagedus	Hz	50-60
Nimivõimsus	W	2100
Maksimaalne võimsus	W	2400
Kaitse liik		IPX4
Kaitseklass		I*
Maksimaalselt lubatud võrguimpedants	Ω	0.195+ j0.122

Mõõtmed ja kaalud

Tüüpiline töökaal	kg	108
Pikkus x laius x kõrgus	mm	1020 x 680 x 1490
Filtripind	m ²	2,24

Ümbrustingimused

Ladustamistemperatuur	°C	-10-40
-----------------------	----	--------

Seadme võimsusandmed

Mahuti maht	l	60
Inertse vedeliku mahuti maht	l	20
Sisseimetava materjali mahuti maht	l	8
Vaakum (rõhualanduskla-piga)	kPa	25,4
Õhukogus	l/s	2x 74
Imivooliku ühendus		DN70
Imivooliku nimiläbimõõt		DN40/50
Filtri tellimisnumber		9.439-542.0

Kindlakstehtud väärtused EN 60335-2-69 kohaselt

Labakäsi-käsivars vibratsiooniväärtus	m/s ²	<2,5
Ebakindlus K	m/s ²	0,2
Helirõhutase L _{pA}	dB(A)	79
Mõõtemääramatus K _{pA}	dB(A)	2

Võrgukaabel

Tüüp		H07R N-F 3G1,5 mm ²
Detaili number		6.650-035.0
Kaabli pikkus	m	10

* kaitseklassi II elementidega paigutus
Õigus tehnilisteks muudatusteks.

EL vastavusdeklaratsioon

Käesolevaga deklareerime, et alljärgnevalt nimetatud masin vastab oma kontseptsiooni ja koosteliigi põhjal ning meie poolt turule viidud teostuses EL direktiivide asjaomastele põhilistele ohutus- ja tervisenõuetele. Masinal meiega kooskõlastamata muudatuste teostamisel kaotab käesolev deklaratsioon kehtivuse.

Toode: Kuivimur

Toode: Märg- ja kuivimur

Tüüp: 9.990-xxx

Asjaomased EL direktiivid

2006/42/EÜ (+2009/127/EÜ)

2014/30/EL

2011/65/EL

Kohaldatud ühtlustatud normid

EN 60335-1

EN 60335-2-69

EN 55014-1: 2017 + A11: 2020

EN 55014-2: 2015

EN IEC 61000-3-2: 2019

EN 61000-3-3: 2013 + A1: 2019

EN 61000-3-11: 2000

EN 62233: 2008

EN IEC 63000: 2018

Kohaldatud ühtlustamata standardid

IEC 60335-1

IEC 60335-2-69

Kohaldatud riiklikud normid

-

Allakirjutanud tegutsevad juhatuse ülesandel ja volitusega.

T. Wahl
Managing Director

A. Haag
Director R&D

Dokumentatsioonivolinik:

A. Haag

Kärcher Industrial Vacuuming GmbH

Robert-Bosch-Straße 4-8

73550 Waldstetten (Germany)

Tel: +49 7171 94888-0

Faks: +49 7171 94888-528

Waldstetten, 24/04/01

Saturs

Vispārīgas norādes	166
Drošības norādījumi	166
Noteikumiem atbilstoša lietošana	168
Apkārtējās vides aizsardzība	168
Piederumi un rezerves daļas	168
Piegādes komplekts	168
Ierīces apraksts	169
Simboli uz ierīces	169
Ekspluatācijas uzsākšana	170
Ekspluatācija	171
Transportēšana	174
Uzglabāšana	174
Kopšana un apkope	174
Palīdzība traucējumu gadījumā	176
Utilizācija	176
Garantija	176
Tehniskie dati	177
ES atbilstības deklarācija	177

Vispārīgas norādes



Pirms pirmās ekspluatācijas izlasiet šo lietošanas instrukciju, rīkojieties saskaņā ar to un uzglabāiet to vēlākai izmantošanai vai nākamajam īpašniekam.

- Pirms pirmreizējās nodošanas ekspluatācijā noteikti izlasiet drošības norādes Nr. 5.956-249.0.
- Neievērojot lietošanas instrukcijas un drošības norādes, var tikt radīti bojājumi ierīcei un apdraudējums ierīces lietotājam un citām personām.
- Ja konstatēts bojājums, kas radies transportēšanas laikā, nekavējoties informējiet izplatītāju.

Drošības norādījumi

Riska pakāpes

△ BĪSTAMI

- Norāde par tieši draudošām briesmām, kuras izraisa smagas traumas vai nāvi.

△ BRĪDINĀJUMS

- Norāde par iespējami draudošām briesmām, kuras var izraisīt smagas traumas vai nāvi.

△ UZMANĪBU

- Norāde uz iespējami bīstamu situāciju, kura var radīt vieglus ievainojumus.

IEVĒRĪBAI

- Norāde par iespējami bīstamu situāciju, kura var radīt materiālos zaudējumus.

Vispārīgi drošības norādījumi

△ **BĪSTAMI** • Ierīces un vielu, kuru apstrādei paredzēts izmantot ierīci, lietošanu, tostarp drošu savāktā materiāla utilizācijas procesu izpilda tikai apmācīts personāls.

- Atgriežot izplūdes gaisu atpakaļ telpā, tai ir jābūt nodrošinātai ar pietiekamu gaisa apmaiņas koeficientu L . Lai ievērotu pieprasītās robežvērtības, atgrieztā tilpumpūsma drīkst būt maksimāli 50 % no svaigā gaisa tilpumpūsma (telpas tilpums V_R x gaisa apmaiņas koeficients L_W). Bez īpašiem ventilācijas pasākumiem: $L_W = 1 \text{ h}^{-1}$.
- Šī ierīce satur veselībai kaitīgus putekļus. Iztukšošanas un apkopes procedūras, tostarp putekļu savākšanas tvertņu izņemšanu, drīkst veikt tikai speciālisti, kas lieto piemērotu aizsargaprīkojumu.
- Nelietojiet ierīci bez pilnībā uzstādītas filtrēšanas sistēmas.
- Ņemiet vērā piemērojamos drošības noteikumus, kas attiecas uz apstrādes materiāliem.
- Dažādu viegli uzliesmojošu putekļu vienlaicīga savākšana savākšanas tvertnē var izraisīt ugunsgrēku vai eksploziju.
- Nodrošiniet, lai šķidrums tvertnē tiktu izmantots pareizais šķidrums metāla putekļu savākšanai, lai izvairītos no bīstamām reakcijām. Lai izvairītos no ūdeņraža gāzes veidošanās no metāla putekļiem, ūdens vietā ieteicams izmantot eļļu.

△ **BRĪDINĀJUMS** • Ierīci nedrīkst uzstādīt vai darbināt vietās, kur pastāv putekļu vai gāzes sprādzienbīstamība. Putekļu sprādzienbīstama vide ierīces iekšpusē ir atļauta tikai filtra priekšpusē. Ierīces iekšpusē ir aizliegta sprādzienbīstama vide.

• Ierīce nav piemērota viegli uzliesmojošu šķidrumu (uzliesmojošu, viegli uzliesmojošu, izteikti uzliesmojošu saskaņā ar Bīstamo vielu direktīvu 67/548/EEK)

(aizdegšanās robeža zem 55 °C), kā arī uzliesmojošu putekļu sajaukumu ar uzliesmojošiem šķidrumiem iesūkšanai. • Ierīce nav piemērota aizdedzes avotu un putekļu sūkšanai ar ≤ 190 °C aizdegšanās temperatūru. • Pirms katras ekspluatācijas

uzsākšanas reizes pārbaudiet, vai ir pieslēgti potenciāla izlīdzināšanas vadi (zemējuma vads). • Ierīci nedrīkst izmantot vai turēt ārpus telpām. • Lai nodrošinātu drošu ierīces pozīciju, nofiksējiet vadības riteņa stāvbremzi. Ja stāvbremze nav nofiksēta, iekārta var uzsākt nekontrolētu kustību.

• Uzpildiet šķidruma tvertni tikai ar ražotāja ieteiktajiem šķidrumiem.

△ **UZMANĪBU** • Ilgāku ekspluatācijas pārtraukumu laikā un pēc lietošanas izslēdziet ierīces galveno slēdzi/ierīces slēdzi un atvienojiet tīkla spraudni.

IEVĒRĪBĀI • Izmantojiet ierīci tikai iekštelpās. • Saspiešanas risks! Noņemot vai uzliekot sūkšanas galviņu, filtra vienību vai savākšanas tvertni, valkājiet cimdus. • Bojājumu risks! Nekad nesūciet bez vai ar bojātu filtru. • Ekspluatējot ierīci valkājiet drošības aizsargapavus. • Ierīci pārvietojiet tikai kājām ejoša vadītāja pārvietošanās ātrumā un uz ceļiem ar kritumu nepieciešamības gadījumā strādājiet pāros. • Uzmaniet, lai nenotiek putekļu noplūde, veicot piederumu daļu maiņu. • Normālas darbības režīmā virsmas temperatūras var uzkāpt līdz 135 °C. • Izvairieties no sūkšanas šļūtenes vienības salocīšanas. • Regulāri veiciet šļūteņu vizuālu pārbaudi. • Veiciet atbilstošus piesardzības pasākumus nogulšņu noņemšanai, apstrādei, uzglabāšanai un iznīcināšanai, piem., sajaukšanu ar inertiem šķidrumiem saskaņā ar vietējiem no-

teikumiem. • Udeņraža gāze ir uzliesmojoša un var rasties, iesūcot noteiktus materiālus, piem., alumīniju, magniju utt. Vārsts novērš udeņraža gāzes uzkrāšanos šķidruma tvertnē. Regulāri tīriet un pārbaudiet vārstu un pārbaudiet, vai nav bojājumu pazīmju. • Nodrošini, lai uzstādīšanas vieta būtu pietiekami vēdināta, lai samazinātu udeņraža koncentrāciju. • Iztukšojiet netīrumu tvertni pēc katras lietošanas reizes un tad, kad tā ir pilna ar nogulsniem, lai samazinātu udeņraža gāzes veidošanos.

Strāvas pieslēgums

Ierīci drīkst pieslēgt tikai strāvas pieslēgumam, kuru izveidojis sertificēts elektriķis atbilstoši IEC 60364. Savienojuma vērtības skatīt Tehniskie dati un datu plāksnīti.

△ BĪSTAMI

Elektriskās strāvas trieciena risks

Dzīvības apdraudējums

Nesabojājiet elektrības pieslēguma vadus, piem., pārbraucot pāri, saspiežot vai raujot. Sargājiet kabelus no karstuma, eļļas un asām malām.

Pirms katras ekspluatācijas pārbaudiet ierīces tīkla pieslēguma vadu. Neuzsāciet ierīces ekspluatāciju ar bojātu kabeli. Ļaujiet kvalificētam elektriķim nomainīt bojāto kabeli.

Rīcība ārkārtas situācijā

△ BĪSTAMI

Traumu un bojājumu risks īssavienojuma vai citu elektrisku bojājumu gadījumā

Elektriskās strāvas trieciena risks, apdegumu risks

Ārkārtas situācijā izslēdziet ierīci un atvienojiet tīkla spraudni.

Rīcība filtra pīlsuma/noplūdes gadījumā:

1. Nekavējoties izslēdziet ierīci.
Ierīce nedrīkst tikt izmantota bez tīrā ūdens filtra.
2. Ievietojiet filtru.

Noteikumiem atbilstoša lietošana

Ierīce ir paredzēta:

- Grīdu un sienu mitrai un sausai tīrīšanai
- Sausu, viegli uzliesmojošu, veselībai bīstamu nogulsnetu putekļu nosūkšanai; putekļu klase M saskaņā ar EN 60335-2-69
- Vielu uzsūkšanai, kas nav sprādzienbīstamas
- Visu putekļu sprādzienbīstamības klašu uzliesmojošu putekļu sūkšanai
- Putekļu un rupju netīrumu uzsūkšanai
- Viegli uzliesmojošu putekļu uzsūkšanai no 22. zonas, ja ierīce ir uzstādīta ārpus sprādzienbīstamās vides
- Mitru un šķidru vielu uzsūkšanai
- Iesūciet turpmākās vielas tikai tad, ja lietojat inerto šķidrumu:
 - titāna putekļi;
 - sprādzienbīstami un vadoši putekļi;
 - magnija putekļi vai pulveris;
 - kondensāta putekļi un sprādzienbīstams metāla pulveris no piedevu ražošanas (3D druka)
- Rūpnieciskai izmantošanai, piem., noliktavu un ražošanas zonās
- komerciāliem mērķiem, piem., viesnīcās, skolās, slimnīcās, rūpnīcās, veikalos, birojos un izīrēšanas biznesā.

Ja ierīces uzstādīšanas vieta ir klasificēta kā sprādzienbīstama zona, jāizmanto piemērota sprādzienbīstama ierīce.

Ierīces nevainojamu darbību iespējams nodrošināt tikai, izmantojot iesūkšanas šļūteni, kuras nominālais diametrs ir DN40 un DN50.

Cita veida ekspluatācija uzskatāma kā neatbilstoša.

Ierīce nav paredzēta:

- Aizdegšanās avotu un putekļu uzsūkšanai ar gruzdēšanas temperatūru $\leq 190\text{ }^{\circ}\text{C}$
- Sprādzienbīstamu vielu vai līdzvērtīgu vielu saskaņā ar Sprāgstvielu likuma 1. pantu, kā arī sprādzienbīstamu tvaiku-gaisa maisījumu sūkšanai

- Viegli uzliesmojošu šķidrumu un viegli uzliesmojošu putekļu maisījumu uzsūkšanai
- Kvēlojošu vai karstu daļiņu uzsūkšanai, kas pretējā gadījumā varētu izraisīt aizdegšanos vai eksploziju
- Toksisku vielu iesūkšanai
- Savienošanai ar putekļus radošu mašīnu

Apkārtējās vides aizsardzība



Iepakojuma materiāli ir atkārtoti pārstrādājami. Lūdzu, atbrīvojieties no iepakojuma videi draudzīgā veidā.



Elektriskās un elektroniskās ierīces satur vērtīgus pārstrādājamus materiālus un bieži vien tādas sastāvdaļas kā baterijas, akumulatorus vai eļļu, kuri neatbilstošas apstrādes vai nepareizas utillizācijas rezultātā var radīt potenciālu apdraudējumu cilvēku veselībai un apkārtējai videi. Tomēr šīs sastāvdaļas ir nepieciešamas ierīces pareizai darbībai. Ar šo simbolu marķētās ierīces nedrīkst izmest kopā ar sadzīves atkritumiem.

Informācija par sastāvdaļām (REACH)

Pašreizējo informāciju par sastāvvielām atradīsiet: www.kaercher.de/REACH

Piederumi un rezerves daļas

▲ BĪSTAMI

Sprādzienbīstamība, ko rada neapstiprināti piederumi

Izmantojiet tikai ražotāja apstiprinātus piederumus, kas marķēti ar Ex uzlīmi 22. tipa lietošanai.

Izmantot tikai oriģinālos piederumus un oriģinālās rezerves daļas, jo tie garantē drošu un nevainojamu ierīces darbību.

Informāciju par piederumiem un rezerves daļām skatīt www.kaercher.com.

Norādījumi

Piegādes komplektā nav iekļauti nekādi piederumi. Piederumi ir jāpasūta atsevišķi atkarībā no pielietojuma.

Piegādes komplekts

Izsaiņojot pārbaudiet, vai saturs ir pilnīgs. Transportēšanas bojājumu gadījumā, lūdzu, informējiet savu izplatītāju.

Ierīces apraksts

Attēlus skatiet grafika lappusē

Attēls A

- ① Šasija
- ② Ritentiņi ar stāvbremzi
- ③ Fiksācijas mēlītes uz neīrimum tvertnes
- ④ Neīrimum tvertne
- ⑤ Filtra gredzens
- ⑥ Kabeļa turētājs
- ⑦ Sūkšanas caurules turētājs
- ⑧ Starpgredzena fiksators
- ⑨ Starpposma gredzens
- ⑩ Datu plāksnīte
- ⑪ Tīkla kabelis
- ⑫ Kabeļa āķis
- ⑬ Nešanas rokturis
- ⑭ Neīrimum tvertnes priekšgala rokturis
- ⑮ Sūkšanas uzgalis bez mitruma separatora
- ⑯ Grīdas tīrīšanas sprauslas turētājs
- ⑰ Manometrs
- ⑱ Stumšanas rokturis
- ⑲ Filtra attīrīšanas svira
- ⑳ 2. iesūkšanas turbīnas ierīces slēdzis
- ㉑ 1. iesūkšanas turbīnas ierīces slēdzis
- ㉒ Sūkšanas galviņa
- ㉓ Sūkšanas galvas fiksators
- ㉔ Filtra kratītājs
- ㉕ Blīvīgredzens
- ㉖ Filtrs
- ㉗ Mehāniskā izslēgšana
- ㉘ Sūkšanas uzgalis ar mitruma separatoru
- ㉙ Ventilācijas vārsts
- ㉚ Filtra putas
- ㉛ Mikroflīss
- ㉜ Sietiņa grozs
- ㉝ Uzpildes līmeņa šļūtene
- ㉞ Lodveida krāns

Simboli uz ierīces



Ierīce ir paredzēta, lai iesūktu smalkus putekļus līdz putekļu klasei M.

△ BRĪDINĀJUMS

Ādas, plaušu un acu bojājumi

Smalko putekļu emisija iztukšošanas un apkopes darbu, un utilizācijas laikā. Iztukšošanas un apkopes darbu laikā, ieskaitot putekļu savākšanas tvertnes utilizāciju, valkājiet noteikto aizsargaprīkojumu.



Ierīce ir piemērota viegli uzliesmojošu putekļu sūkšanai, uzstādīšanai ārpus 22. zonas.

BRĪDINĀJUMS: Šo ierīci nedrīkst novietot nevienā 22. zonā. Ja ir pieejama 22. zona, jāizmanto Ex ierīce.

DN 40	MAX	XX,X kPa/	XX,X mbar
DN 50	MAX	XX,X kPa/	XX,X mbar
DN 70	MAX	XX,X kPa/	XX,X mbar

Uzlīme uzrāda maks. vakuuma vērtību attiecībā pret izmantoto sūkšanas šļūtenes šķērsgriezumu. Pašreizējo vērtību iespējams nolasīt no manometra. Šai ierīcei piemērojamās vērtības skatiet nodaļā *Nolasiet minimālo tilpuma plūsmu*. Ja vērtība ir pazemināta, nepieciešams nomainīt filtru (skatīt nodaļu *Nomainiet galveno filtru*). Dažādie sūkšanas šļūtenes šķērsgriezumi nodrošina papildaprīkojuma daļu pielāgošanu dažādajiem pieslēgumiem šķērsgriezumiem.



Mkroflīss
(Pasūt. Nr. 9.990-103.0)



Galvenais filtrs
(Pasūt.-Nr. 9.439-542.0)

Ekspluatācijas uzsākšana

△ BRĪDINĀJUMS

Nepareizi pievienota potenciālu izlīdzināšanas līnija

Elektriskās strāvas trieciens

Pirms katras ekspluatācijas uzsākšanas reizes pārbaudiet, vai ir pieslēgti potenciāla izlīdzināšanas vadi (zemējuma vads).

△ BRĪDINĀJUMS

Apdraudējums veselībai kaitīgu putekļu dēļ

Elpceļu saslimšanas putekļu inhalācijas gadījumā.

Nesūciēt bez filtra elementa, jo pretējā gadījumā rodas apdraudējums veselībai paugstinātas putekļu izdalīšanas dēļ.

△ BRĪDINĀJUMS

Nepareiza apiešanās ar netīrumu tvertnes bloķēšanu

Saspiešanas risks

Nobloķēšanas laikā nekādā gadījumā nelieciet rokas starp netīrumu savākšanas sistēmu un starpgredzenu vai pacelšanas mehānisma tuvumā.

Nobloķējiet netīrumu tvertni, darbinot priekšgala rokturi ar abām rokām.

IEVĒRĪBAI

Nav filtra elementa

Sūkšanas motora bojājumi

Nesūciēt bez filtra elementa.

IEVĒRĪBAI

Netīrumu tvertnes statiskā uzlāde

Aizdegšanās putekļi

Pārliedzieties, vai šasijas zemējums saskaras ar netīrumu tvertni.

1. Novietot ierīci darba pozīcijā.
2. Nostipriniet ierīci ar stāvbremzēm.
3. Pārliedzieties, ka sūkšanas galviņa ir pareizi uzlikta.
4. Piepildiet netīrumu tvertni līdz atzīmei ar ūdeni vai eļļu (pasūt. nr. 9.990-272.0) (skatīt nodaļu *Netīrumu tvertnes piepildīšana ar inerto šķidrumu*).
5. Savienojiet zemējuma spaili ar ārējo potenciāla izlīdzināšanu.
6. Noņemiet savākšanas tvertnes noslēgmaizbāzni (skatīt nodaļu *Izvēlieties sūkšanas savienojumu*).

7. Ievietojiet sūkšanas šļūteni sūkšanas šļūtenes pieslēgumā.
8. Pārliedzieties, vai filtra gredzena iesūkšanas savienojums ir cieši noslēgts ar noslēgmaizbāzni (skatīt nodaļu *Sūkšanas pieslēguma noslēgšana*).
9. Pārbaudiet līmeni atkritumu tvertnē (skatīt nodaļu *Pārbaudīt atkritumu tvertnes uzpildes līmeni*).
10. Ja nepieciešams, iztukšojiet atkritumu tvertni (skatīt nodaļu *Netīrumu tvertnes iztukšošana*).
11. Pievienojiet vajadzīgos piederumus (nav iekļauti piegādes komplektācijā) pie sūkšanas šļūtenes.
12. Pārliedzieties, ka netīrumu tvertne ir pareizi ievietota.

Izvēlieties sūkšanas savienojumu

Ierīce ir aprīkota ar 2 sūkšanas uzgaļiem.

- Sūkšanas sprausla uz netīrumu tvertnes – Sausā sūkšana ar mitruma separatoru: smalkie putekļi, pulveris
Netīrumu tvertne ar mitruma atdalīšanas funkciju ir jāuzpilda ar inerto šķidrumu, ūdeni vai eļļu. Mēs iesakām eļļu ar pasūtījuma Nr. 9990-272.0.
- Sūkšanas sprausla uz filtra gredzena
Izmantojot kā paredzēts, tā ir cieši noslēgta ar blīvējuma aizbāzni.

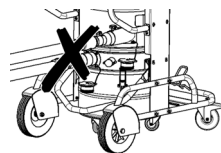

Putekļu sūcējam nedrīkst vienlaikus pievienot divas sūkšanas šļūtenes. Izmantojot kā paredzēts, drīkst izmantot tikai apakšējo iesūkšanas īscauruli.

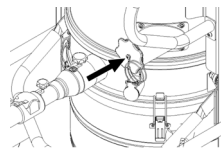

Izmantojot mitruma separatoru, augšējai iesūkšanas īscaurulei jābūt cieši noslēgtai.

Sūkšanas pieslēguma noslēgšana

△ **BRĪDINĀJUMS**

Savainošanās risks

Smalko putekļu izraisīti ādas, plaušu un acu bojājumi

Pēc sūkšanas šļūtenes atvienošanas sūkšanas pieslēgumu nepieciešams noslēgt ar pieslēguzmavu.

Attēls B

1. Precīzi ievietojiet blīvējuma aizbāzni sūkšanas savienojumā.
2. Iebīdīet aizbāzni līdz galam.
3. Pagrieziet spraudni pa labi, līdz iesūkšanas savienojums ir cieši noslēgts.

Netīrumu tvertnes piepildīšana ar inerto šķidrumu

Ja netīrumu tvertne tiek izmantota ar mitruma separatoru, pirms nodošanas ekspluatācijā netīrumu tvertne ir jāpiepilda ar inerto šķidrumu.

△ **BRĪDINĀJUMS**

Kustīgas daļas

Saspiešanas risks

Noņemot vai uzstādot netīrumu tvertnes augšējo daļu, uzmanieties no kustīgām daļām.

1. Nostipriniet ierīci ar stāvbremzēm.

Attēls C

2. Pavelciet priekšgala rokturi uz augšu. Netīrumu tvertne tiek atslēgta un nolais-ta.
3. Izvelciet drošības atslēgu no ierīces.

Attēls D

4. Atlaidiet netīrumu tvertnes fiksācijas mēlītes.
5. Noņemiet netīrumu tvertnes augšējo daļu aiz roktura.
6. Ielejiet netīrumu tvertnē inerto šķidrumu, ūdeni vai eļļu, līdz līmenis sasniedz līmeņa atzīmi.
7. Ievietojot netīrumu tvertnes augšējo daļu, pārliecinieties, ka pludiņa lodīte ir ievietota attiecīgajā vadotnē.

△ **BRĪDINĀJUMS**

Nepareiza apiešanās ar netīrumu tvertnes bloķēšanu

Saspiešanas risks

Nobloķēšanas laikā nekādā gadījumā nelieciet rokas starp netīrumu savākšanas sistēmu un starpgredzenu vai pacelšanas mehānisma tuvumā.

Nobloķējiet netīrumu tvertni, darbinot priekšgala rokturi ar abām rokām.

Attēls E

IEVĒRĪBAI

Netīrumu tvertnes statiskā uzlāde

Aizdegšanās putekļi

Pārliecinieties, vai šasijas zemējums saskaras ar netīrumu tvertni.

8. Ievietojiet netīrumu tvertni apgriezta se-cībā un nofiksējiet to ar lokveida rokturi.

Pārbaudīt atkritumu tvertnes uzpildes līmeni

Kad atkritumu tvertne ir piepildīta līdz atzīmei, to nepieciešams iztukšot. Ierīce automātiski neizslēdzas, ja tiek pārsniegts maksimālais uzpildes līmenis.

1. Regulāri pārbaudiet līmeni atkritumu tvertnē.
2. Ievērot, lai sūcot netiktu iesūkts ne vairāk kā 8 litri materiāla.

Ekspluatācija

△ **BĪSTAMI**

Sprādzienbīstamu un vadošu metāla putekļu iesūkšana bez inertā šķidruma

Sprādzienbīstamība, karstuma rašanās
Nekad nesūciet sprādzienbīstamu un vadošu sūkšanas materiālu bez inertā šķidruma.

△ **BRĪDINĀJUMS**

Apdraudējums veselībai kaitīgu putekļu dēļ

Elpceļu saslimšanas putekļu inhalācijas gadījumā.

Nesūciet bez abiem filtra elementiem, jo pretējā gadījumā rodas apdraudējums veselībai paaugstinātas smalko putekļu izdalīšanas dēļ.

Pirms katras lietošanas reizes ir jāpārbauda, vai abi filtra elementi ir pareizi uzstādīti.

IEVĒRĪBAI

Smalko putekļu iekļūšanas bīstamība

Sūkšanas dzinēja bojājuma apdraudējums.
Sūcot nekad izņemiet galvenā filtra elementu.

IEVĒRĪBAI

Trūkst inertā šķidruma

Mitruma separatora bojājumi

Nekad nesūciet bez inertā šķidruma, ja sūkšanas uzgalis tiek izmantots ar mitruma separatoru.

Ierīces ieslēgšana

1. Iespraudiet tīkla spraudni kontaktligzdā.
2. Ieslēdziet iekārtu, izmantojot sūkšanas turbīnas ierīces slēdžus.

Norādījumi

Vienmēr ieslēdziet un izslēdziet sūkšanas turbīnas vienu pēc otras. Visām sūkšanas turbīnām ir jābūt ieslēgtām, lai manometrs darbotos pareizi un kontrolētu minimālo tilpuma plūsmu.

Norādījumi

Lielākajā daļā izmantošanas gadījumu ir pietiekami, ja sūkšanu veicat ar 1 sūkšanas turbīnu. Ja nepieciešams, pieslēdziet

2. sūkšanas turbīnu. Tomēr nedarbiniet ierīci ar abām sūkšanas turbīnām ilgāk par 15 min. Tas var radīt situāciju, ka pārāk daudz mitra gaisa priekšlaikus samitrina galveno filtru. Nepieciešamības gadījumā ļaujiet galvenajam filtram pēc tam nožūt vai nomainiet to (skatīt nodaļu *Nomainiet galveno filtru*).

3. Sākas sūkšanas process.

Veikt sūkšanas procesu

1. Regulāri kontrolējiet netīrumu tvertnes uzpildes līmeni, jo ierīce sūkšanas laikā neizslēdzas automātiski.

Norādījumi

Ierīce ir aprīkota ar mehānisku uzraudzību.

Šī uzraudzības sistēma pārtrauc gaisa plūsmu, kad inertais šķidrums ir nokritis zem minimālā līmeņa. Lai turpinātu sūkšanu, papildiniet inerto šķidruma līmeni (skatīt nodaļu *Netīrumu tvertnes piepildīšana ar inerto šķidrumu*).

2. Ievērot, lai sūcot netiktu iesūkts ne vairāk kā 8 litri materiāla.
3. Ja nepieciešams, iztukšojiet netīrumu tvertni (skatiet nodaļu *Netīrumu tvertnes iztukšošana*).

4. Nepieciešamības gadījumā nomainīt galveno filtru (skatīt nodaļu *Nomainiet galveno filtru*).

Norādījumi

Ja netīrumu tvertne ir piepildīta ar inerto šķidrumu, mitrs gaiss var plūst caur galveno filtru un to sūkšanas laikā piesūcināt.

Pēc sūkšanas pārbaudiet, vai galvenais filtrs nav mitrs. Nepieciešamības gadījumā ļaujiet galvenajam filtram nožūt vai nomainiet to (skatīt nodaļu *Nomainiet galveno filtru*).

Nolasi minimālo tilpuma plūsmu

Ierīces priekšpusē ir uzstādīts manometrs, kas uzrāda sūkšanas zemspiedienu ierīces iekšienē. Ja tiek sasniegts maksimālais zemspiediens (skatīt tabulu), galvenais filtrs ir jānomaina (skatīt nodaļu *Nomainiet galveno filtru*). Šī vērtība ir atkarīga no ierīces veikspējas un izmantotās sūkšanas šļūtenes. Ja, nomainot filtru, zemspiediens netiek būtiski samazināts, jābūt citai problēmai (skatīt nodaļu *Palīdzība traucējumu gadījumā*).

IEVĒRĪBAI

Maksimālā negatīvā spiediena pārsniegšana

Sūkšanas zudums

Ja norādītā vērtība tiek pārsniegta, gaisa ātrums samazinās zem 20 m/s. Nomainiet filtru.

Sūkšanas šļūtenes nominālais izmērs	Maksimālais negatīvais spiediens
DN40	16,4 kPa (164 mbar)
DN50	12,9 kPa (129 mbar)
DN70	---

Ierīces izslēgšana

1. Ieslēdziet iekārtu, izmantojot sūkšanas turbīnas ierīces slēdžus.
2. Izvilkt tīkla spraudni.
3. Atvienojiet zemējuma spaili no ārējās potenciāla izlīdzināšanas.

Pēc katras lietošanas

1. Noņemiet piederumus.
2. Aizveriet sūkšanas pieslēgumu (skatīt nodaļu *Sūkšanas pieslēguma noslēgšana*).

3. Noņemot piederumus un nepieciešamības gadījumā izskalot ar ūdeni un ļaut nožūt.
4. Iztukšojiet netīrā ūdens tvertni (skatīt nodaļu *Netīrumu tvertnes iztukšošana*).
5. Ierīci no iekšpuses un ārpusē nosūciet un notīriet ar mitru lupatiņu.

Netīrumu tvertnes iztukšošana

Netīrumu tvertne ir jāiztukšo, kad nepieciešams un pēc katras lietošanas reizes.

Ieplūdes atvere vai sūkšanas šļūtene ir aizvērta.

Regulāri kontrolējiet netīrumu tvertnes uzpildes līmeni, jo ierīce sūkšanas laikā neizslēdzas automātiski.

1. Izslēdziet ierīci.
2. Nostipriniet ierīci ar stāvbremzēm.

Attēls C

3. Pavelciet priekšgala rokturi uz augšu. Netīrumu tvertne tiek atslēgta un nolais-ta.
4. Izvelciet drošības atslēgu no ierīces.

Attēls D

5. Atlaidiet netīrumu tvertnes fiksācijas mēlītes.
6. Noņemiet netīrumu tvertnes augšējo daļu aiz roktura.
7. Noņemiet putu elementu no netīrumu tvertnes apakšējās daļas.
8. Noņemiet filtra grozu ar mikroflīsu.
9. Izņemiet miktroflīsu no filtra groza.
10. Mikroflīsu utilizēt atbilstoši likumā paredzētajiem noteikumiem.
11. Nepieciešamības gadījumā izlejiet inerto šķidrumu no netīrumu tvertnes (skatīt nodaļu *Izlejiet inerto šķidrumu no netīrumu tvertnes*).

Norādījumi

Nepieciešamības gadījumā inerto šķidrumu var izmantot vairākas reizes.

12. Ievietojot netīrumu tvertnes augšējo daļu, pārliecinieties, ka pludiņa lodīte ir ievietota attiecīgajā vadotnē.

△ BRĪDINĀJUMS

Nepareiza apiešanās ar netīrumu tvertnes bloķēšanu

Saspiešanas risks

Nobloķēšanas laikā nekādā gadījumā nelieciet rokas starp netīrumu savākšanas sistēmu un starpgredzenu vai pacelšanas mehānisma tuvumā.

Nobloķējiet netīrumu tvertni, darbinot priekšgala rokturi ar abām rokām.

Attēls E

IEVĒRĪBAI

Netīrumu tvertnes statiskā uzlāde

Aizdegšanās puteklī

Pārliecinieties, vai šasijas zemējums saskaras ar netīrumu tvertni.

13. Ievietojiet netīrumu tvertni apgrieztā secībā un nofiksējiet to ar lokveida rokturi.

Izlejiet inerto šķidrumu no netīrumu tvertnes

1. Izslēdziet ierīci.
2. Nostipriniet ierīci ar stāvbremzēm.
3. Aizveriet sūkšanas pieslēgumu (skatīt nodaļu *Sūkšanas pieslēguma noslēgšana*).

Attēls C

4. Pavelciet priekšgala rokturi uz augšu. Netīrumu tvertne tiek atslēgta un nolais-ta.
5. Izvelciet drošības atslēgu no ierīces.

Attēls F

6. Pagrieziet lodveida vārsta sviru par 90°.
7. Kad savākšanas tvertne ir pilnībā tukša, pagrieziet sviru sākotnējā stāvoklī.

△ BRĪDINĀJUMS

Nepareiza apiešanās ar netīrumu tvertnes bloķēšanu

Saspiešanas risks

Nobloķēšanas laikā nekādā gadījumā nelieciet rokas starp netīrumu savākšanas sistēmu un starpgredzenu vai pacelšanas mehānisma tuvumā.

Nobloķējiet netīrumu tvertni, darbinot priekšgala rokturi ar abām rokām.

Attēls E

IEVĒRĪBAI

Netīrumu tvertnes statiskā uzlāde

Aizdegšanās puteklī

Pārliecinieties, vai šasijas zemējums saskaras ar netīrumu tvertni.

8. Ievietojiet netīrumu tvertni un nofiksējiet to ar rokturi.

Iekārtas tīrīšana

△ BRĪDINĀJUMS

Nepareiza notekūdeņu utilizācija

Apkārtējās vides piesārņošana

Ievērojiet vietējos notekūdeņu attīrīšanas noteikumus.

1. Ierīci no iekšpuses un ārpusē nosūciet un notīriet ar mitru lupatīti.
Sūcot ierīci, jāizmanto putekļu sūcējs ar tādu pašu vai labāku klasifikāciju.
2. Ja nepieciešams, izskalojiet piederumus (nav iekļauti piegādes komplektācijā) ar ūdeni un nosusiniet.

Ierīces uzglabāšana

1. Tikla kabeli aptīt ar kabeļa turētāju.
2. Novietojiet ierīci sausā telpā un nodrošiniet pret neautorizētu lietošanu.

Transportēšana

△ UZMANĪBU

Svara neievērošana

Savainojumu un bojājumu draudi

Transportētājā ņemiet vērā ierīces svaru.

Neīrūmu tvertne ir iztukšota.

1. Aizveriet abus sūkšanas savienojumus, lai transportētu bez putekļiem (skatīt nodaļu *Sūkšanas pieslēguma noslēgšana*).
2. Atlaidiet stāvbremzes pie ritentiņiem un stumiet iekārtu, turot aiz stumšanas roktura.
3. Lai paceltu ierīci, turiet to aiz šasijas un stumšanas roktura.
4. Pārvadājot transportlīdzekļos, nodrošiniet iekārtu pret slīdēšanu un apgāšanos.

Uzglabāšana

△ UZMANĪBU

Svara neievērošana

Savainojumu un bojājumu draudi

Uzglabājot ņemiet vērā ierīces svaru.

Neīrūmu tvertne ir iztukšota.

1. Ierīci uzglabāt tikai iekšstelpās.

Kopšana un apkope

△ BĪSTAMI

Ierīce, kas neapzināti ieslēdzas; pieskaršanās strāvu vadošām daļām

Savainojuma draudi, strāvas sitiena bīstamība

Pirms darbu veikšanas pie ierīces izslēdziet ierīci.

Atvienojiet tīkla spraudni.

△ BĪSTAMI

Apdraudējums veselībai kaitīgu putekļu dēļ

Elpceļu saslimšanas putekļu inhalācijas gadījumā.

Apkopes darbu (piem., filtra maiņas) laikā valkājiet elpceļu aizsargmasku P2 vai augstvērtīgāku un vienreizējās lietošanas apģērbu.

△ BRĪDINĀJUMS

Apdraudējums veselībai kaitīgu putekļu dēļ

Elpceļu saslimšanas putekļu inhalācijas gadījumā.

Lai novērstu apdraudējumus, ražotājam vai instruētai personai vismaz reizi gadā jāveic drošības aprīkojuma netraucētas darbības drošības tehniskā pārbaude, piem., jāpārbauda ierīces hermētiskums, filtra bojājumi, kontroles ietaišu darbība.

IEVĒRĪBAI

Silikonu saturoši kopšanas līdzekļi

Iespējama agresīva iedarbība uz plastmasas daļām.

Tīrīšanai neizmantojiet kopšanas līdzekļus, kas satur silikonus.

Putekļu savākšanas iekārtas ir drošības ierīces aizsardzībai vai apdraudējuma novēršanai atbilstoši BGV A1.

- Lai lietotājs veiktu apkopi, ierīce ir jāizjauca, jāiztīra un jāapkopj, ciktāl tas ir iespējams, neradot draudus apkopes personālam un citām personām. Piesardzības pasākumi paredz veikt lokālu filtrētu piespiedu ventilāciju, kur ierīce tiek izjaukta, apkopes vietas tīrīšanu un atbilstošu personāla aizsardzību.

- Pirms izņemt no bīstamās zonas, jāveic ierīces ārpusē detoksikācija ar putekļsūcēju, pēc tam noslaukot to tīru, vai arī tā ir jāapstrādā ar hermētiķi. Visas ierīces daļas jāuzskata par netīrām, kad tās tiek paņemtas no bīstamās zonas. Nepieciešams ievērot atbilstošus pasākumus, lai izvairītos no putekļu emisijas.
- Veicot apkopes un remontdarbus, visus netīros priekšmetus, kurus nav iespējams pilnībā notīrīt, izmetiet. Šādus priekšmetus nepieciešams utilizēt hermētiskos maisos saskaņā ar utilizācijas spēkā esošajiem priekšrakstiem, kas attiecas uz šādiem atkritumiem.
- Ierīci transportējot un veicot apkopes darbus, iesūkšanas atveri nepieciešams noslēgt ar aizbīdni.
 1. Ņemiet vērā, ka vienkāršus apkopes un kopšanas darbus varat veikt pats.
 2. Ierīces virsmu un tvertnes iekšpusi regulāri iztīrīt ar mitru drānu.
 3. Regulāri vizuāli pārbaudiet, vai šļūtenes nav aizsērējušas.

Pārbaudes un apkopes darbi

Negadījumu novēršanai regulāri veiciet ierīces pārbaudi atbilstoši attiecīgajām likumdevēja noteiktajām valsts tiesību normām. Apkope regulāri jāveic kvalificētai personai noteiktos laikos, atbilstoši ražotāja norādījumiem, turklāt ir jāievēro piemērojamie noteikumi un drošības prasības. Darbus pie elektroierīces drīkst veikt tikai kvalificēts elektriķis. Jautājumu gadījumā, lūdzu, vērsieties pie KÄRCHER izplatītāja.

Nomainiet galveno filtru

1. Izslēdziet ierīci.
2. Izvilkt tīkla spraudni.
3. Atbloķējiet un noņemiet iesūkšanas galvu.
4. Atbloķējiet un noņemiet starpgredzenu.
5. Noņemiet piesārņoto zvaigžņveida salokāmo filtru.
6. Tūlīt pēc piesārņotā zvaigžņveida salokāmā filtra izņemšanas no ierīces ievietojiet to maisā un maisu cieši noslēdziet.

7. Atbrīvojieties no piesārņotā zvaigžņveida salokāmā filtra saskaņā ar likumu prasībām.
8. Noņemiet tīrā gaisa pusē uzkrājušos putekļus.
9. Pārbaudiet, vai blīvģredzens nav bojāts.
10. Ievietot jauno zvaigžņveida salokāmo filtru:
 - a. Pārvelciet jauno filtru pār filtra kratītāju pie starpgredzena tā, lai kratītāja elementi būtu pozicionēti filtra kabatu vidū.
 - b. Novietojiet starpgredzenu ar zvaigžņveida salokāmo filtru un filtra kratītāju uz filtra gredzena.
 - c. Nofiksējiet starpgredzenu.
11. Uzlikt un nofiksēt sūkšanas galviņu.

Mikroflīsa nomainā

1. Izslēdziet ierīci.
2. Nostipriniet ierīci ar stāvbremzēm.

Attēls C

3. Paveiciet priekšgala rokturi uz augšu. Netīrumu tvertne tiek atslēgta un nolaisata.
4. Izvelciet drošības atslēgu no ierīces.

Attēls D

5. Atlaidiet netīrumu tvertnes fiksācijas mēlītes.
6. Noņemiet netīrumu tvertnes augšējo daļu aiz roktura.
7. Noņemiet putu elementu no netīrumu tvertnes apakšējās daļas.
8. Noņemiet filtra grozu ar mikroflīsu.
9. Izņemiet mikroflīsu no filtra groza.
10. Mikroflīsu utilizēt atbilstoši likumā paredzētajiem noteikumiem.
11. Ievietojiet jauno mikroflīsu.
12. Ievietojot netīrumu tvertnes augšējo daļu, pārlicinieties, ka pludiņa lodīte ir ievietota attiecīgajā vadotnē.

△ BRĪDINĀJUMS

Nepareiza apiešanās ar netīrumu tvertnes bloķēšanu

Saspiešanas risks

Nobloķēšanas laikā nekādā gadījumā nelieciet rokas starp netīrumu savākšanas sistēmu un starpgredzenu vai pacelšanas mehānisma tuvumā.

Nobloķējiet netīrumu tvertni, darbinot priekšgala rokturi ar abām rokām.

Attēls E

IEVĒRĪBAI

Netīrumu tvertnes statiskā uzlāde

Aizdegšanās putekļi

*Pārlicinieties, vai šasijas zemējums sa-
skaras ar netīrumu tvertni.*

13. Ievietojiet netīrumu tvertni apgriezta se-
cībā un nofiksējiet to ar lokveida rokturi.

Palīdzība traucējumu gadījumā

△ BĪSTAMI

Neapzināta ierīces ieslēgšanās / elek- triskās strāvas trieciens

*Neapzināta sūkšanas motora ieslēgšanās
var radīt traumas. Elektrisko daļu sprie-
gums var radīt elektriskās strāvas triecienu.
Pirms jebkuru darbu veikšanas pie ierīces
izslēdziet ierīci un atvienojiet tīkla spraudni.
Visas pārbaudes un darbus pie elektriskām
daļām ir jāveic speciālistam.*

Norādījumi

*Ja rodas traucējums, iekārta ir nekavējoties
jāizslēdz. Pirms atkal uzsākt lietošanu,
traucējums ir jānovērš.*

Ja traucējumu nav iespējams novērst, to
nepieciešams pārbaudīt klientu apkalpoša-
nas dienestam.

Sūkšanas turbīna nedarbojas

1. Pārbaudīt kontaktligzdu un strāvas pa-
desves drošinātāju.
2. Pārbaudīt ierīces tīkla kabeli un tīkla
spraudni.
3. Ieslēgt ierīci.

Samazinās sūkšanas jauda

1. Aizveriet nenoslēgto sūkšanas savieno-
jumu (skatīt nodaļu *Sūkšanas pieslēgu-
ma noslēgšana*).
2. Noņemiet aizsprostojumus no sūkšanas
sprauslas, sūkšanas caurules vai sūkšas-
nas šļūtenes.
3. Pārbaudiet, vai sūkšanas galva un netī-
rumu tvertne ir pareizi novietotas.
4. Iztukšojiet netīrā ūdens tvertni (skatīt no-
daļu *Netīrumu tvertnes iztukšošana*).
5. Pārbaudiet filtra atbilstību un vajadzības
gadījumā izlabojiet to.

6. Nomainiet galveno filtru (skatīt nodaļu
Nomainiet galveno filtru).
7. Nomainiet mikroflīsu (skatīt nodaļu *Mik-
roflīsa nomainīšana*).
8. Pārbaudiet inertā šķidruma stāvokli.
 - a Pārbaudiet inertā šķidruma uzpildes
līmeni, nepiec. gad. papildiniet inertā
šķidruma līmeni (skatīt nodaļu *Netīru-
mu tvertnes piepildīšana ar inerto
šķidrumu*)
 - b Pārbaudiet inertā šķidruma kvalitāti,
nepiec. gad. nomainiet inerto šķidru-
mu (skatiet nodaļu *Izlejiet inerto šķidru-
rumu no netīrumu tvertnes* un nodaļa
*Netīrumu tvertnes piepildīšana ar iner-
to šķidrumu*).

Nav sūkšanas jaudas

Mehāniskā izslēgšana pārtrauc tilpuma
plūsmu, jo netīrumu tvertnē nav pietiekami
daudz inertā šķidruma.

1. Papildināt inertā šķidruma līmeni (skatīt
nodaļu *Netīrumu tvertnes piepildīšana
ar inerto šķidrumu*).

Putekļu noplūde sūkšanas laikā

1. Pārbaudiet netīrumu tvertnes novietoju-
mu.
2. Pārbaudiet filtra atbilstību un vajadzības
gadījumā izlabojiet to.
3. Nomainiet galveno filtru (skatīt nodaļu
Nomainiet galveno filtru).
4. Lietojot ierīci ar mitruma separatoru, uz-
pildiet ar inerto šķidrumu (skatiet nodaļu
*Netīrumu tvertnes piepildīšana ar inerto
šķidrumu*).

Utilizācija

Ierīce atbilstoši likuma noteikumiem dar-
bmūža beigās ir jāutilizē.

Garantija

Katrā valstī ir spēkā mūsu atbildīgā tirdz-
niecības uzņēmuma izdotie garantijas no-
sacījumi Garantijas termiņā Jūsu ierīces
iespējamās darbības traucējumus mēs no-
vērsīsim bez maksas, ja to cēlonis būs ma-
teriāla vai ražošanas kļūda. Garantijas
gadījumā ar pirkumu apliecinošu dokumen-
tu vērsieties pie tirgotāja vai tuvākajā piln-
varotajā klientu apkalpošanas centrā.
(Adresi skatīt aizmuģurē)

Papildu informācija par garantiju (ja tāda ir pieejama) ir atrodama vietējās Kärcher tīmekļa vietnes servisa sadaļā "Lejupielādes".

Tehniskie dati

Elektrības pieslēgums

Tīkla spriegums	V	220-240
Fāze	~	1
Tīkla frekvence	Hz	50-60
Nominālā jauda	W	2100
Maksimālā jauda	W	2400
Aizsardzības veids		IPX4
Aizsardzības klase		I*
Maksimāli pieļaujamā tīkla pretestība	Ω	0.195+ j0.122

Izmēri un svars

Raksturīgais ekspluatācijas svars	kg	108
Garums x platums x augstums	mm	1020 x 680 x 1490
Filtra laukums	m^2	2,24

Vides nosacījumi

Uzglabāšanas temperatūra	$^{\circ}C$	-10-40
--------------------------	-------------	--------

Ierīces veiktspējas dati

Tvertnes tilpums	l	60
Inertā šķidrums tvertnes tilpums	l	20
Sasūktā materiāla tvertnes tilpums	l	8
Vakuums (ar spiediena samazināšanas vārstu)	kPa	25,4
Gaisa daudzums	l/s	2x 74
Sūkšanas šļūtenes pieslēgums		DN70
Sūkšanas šļūtenes nominālais izmērs		DN40/ 50
Filtra pasūtījuma numurs		9.439- 542.0

Aprēķinātās vērtības saskaņā ar EN 60335-2-69

Plaukstas un rokas vibrācijas vērtība	m/s^2	<2,5
Nenoteiktība K	m/s^2	0,2
Trokšņa spiediena līmenis	dB(A)	79
L_{pA}		
Nenoteiktība K_{pA}	dB(A)	2

Tīkla kabelis

Tips		H07R N-F 3G1,5 mm^2
Daļas numurs		6.650- 035.0
Kabeļu garums	m	10

* ar II aizsardzības klases izkārtojuma elementiem
Paturētas tiesības uz tehniskajām izmaiņām.

ES atbilstības deklarācija

Ar šo mēs paziņojam, ka turpmāk tekstā minētās iekārtas projekts un konstrukcija, kā arī mūsu izgatavotais modelis atbilst ES direktīvu drošības un veselības pamatprasībām. Veicot ar mums nesaskaņotas izmaiņas iekārtas uzbūvē, šī deklarācija zaudē savu spēku.

Produkts: Sausās sūkšanas putekļsūcējs
Produkts: Mitrās un sausās sūkšanas putekļsūcējs

Tips: 9.990-xxx

Attiecīgās ES direktīvas

2006/42/EK (+2009/127/EK)
2014/30/ES
2011/65/ES

Piemērotie saskaņotie standarti

EN 60335-1
EN 60335-2-69
EN 55014-1: 2017 + A11: 2020
EN 55014-2: 2015
EN IEC 61000-3-2: 2019
EN 61000-3-3: 2013 + A1: 2019
EN 61000-3-11: 2000
EN 62233: 2008
EN IEC 63000: 2018

Piemērotie nesaskaņotie standarti

IEC 60335-1

IEC 60335-2-69

Piemērotie valsts standarti

- Parakstītāji rīkojas vadības vārdā un ar tās pilnvarojumu.

T. Wahl
Managing Director

A. Haag
Director R&D

Pilnvarotais sagatavot dokumentāciju:

A. Haag

Kärcher Industrial Vacuuming GmbH

Robert-Bosch-Straße 4-8

73550 Waldstetten (Vācija)

Tālr.: +49 7171 94888-0

Fakss: +49 7171 94888-528

Valdstatene, 24/04/01

Turyns

Bendrieji nurodymai	178
Saugos nurodymai	178
Numatomasis naudojimas	180
Aplinkos apsauga	180
Priedai ir atsarginės dalys	180
Tiekiamas rinkinys	181
Prietaiso aprašymas	181
Simboliai ant prietaiso	181
Naudojimo pradžia	182
Naudojimas	183
Gabenimas	186
Laikymas	186
Einamasis remontas ir techninė priežiūra	186
Trikčių šalinimas	188
Utilizavimas	188
Garantija	188
Techniniai duomenys	189
ES atitikties deklaracija	189

Bendrieji nurodymai



Prieš naudodami savo prietaisą pirmą kartą, perskaitykite šią naudojimo instrukciją, laikykitės jos ir išsaugokite ją vėlesniam naudojimui arba kitam savininkui.

- Prieš pradėdami pirmą kartą naudoti būtinai perskaitykite saugos nurodymus Nr. 5.956-249.0.
- Nesilaikydami naudojimo instrukcijos reikalavimų ir saugos nurodymų, galite sugadinti prietaisą ir sukelti pavojų naudotojui ir kitiems asmenims.
- Aptikus transportavimo pažeidimų, nedelsdami informuokite apie tai pardavėją.

Saugos nurodymai

Rizikos lygiai

△ PAVOJUS

- Nuoroda dėl tiesioginio pavojaus, galinčio sukelti sunkius kūno sužalojimus ar mirtį.

△ JSPĖJIMAS

- Nuoroda dėl galimo pavojaus, galinčio sukelti sunkius kūno sužalojimus ar mirtį.

△ ATSARGIAI

- Nurodo galimą pavojų, galintį sukelti lengvus sužalojimus.

DĖMESIO

- Nuoroda dėl galimo pavojaus, galinčio sukelti materialinius nuostolius.

Bendrieji saugos nurodymai

- △ **PAVOJUS** • Naudoti agregatą ir medžiagas, kurios juo bus siurbiamos, įskaitant saugų susiurbtų medžiagų pašalinimą, gali tik instrukuotas personalas. • Orą išleidžiant į patalpą, turi būti užtikrintas pakankamas oro apykaitos greitis L. Kad būtų išlaikytos reikalaujamos ribinės vertės, išleidžiamas oro srautas gali sudaryti ne daugiau kaip 50 % šviežio oro srauto (patalpų tūris V_R x oro apykaitos greitis L_W). Jei nenaudojamos specialios vėdinimo priemonės: $L_W = 1h^{-1}$. • Šiame agregate yra sveikatai kenksmingų dulkių. Ištuštinti agregatą ir atlikti jo techninę priežiūrą, įskaitant dulkių surinkimo maišelio pašalinimą, gali tik specialistai su tinkamomis apsaugos priemonėmis. • Nenaudokite agregato be visos filtravimo sistemos. • Laikykitės saugos nuostatų, taikomų atitinkamoms medžiagoms. • Vienu metu į surinkimo talpyklą surenkant skirtingas degias dulkes, gali kilti gaisras arba sprogi-

mas. ● Užtikrinkite, kad metalo dulkėmis surinkti į skysčio talpyklą būtų naudojamas tinkamas skystis, kad būtų išvengta pavojingų reakcijų. Siekiant išvengti vandenilio dujų susidarymo su metalo dulkėmis, vietoj vandens rekomenduojama naudoti alyvą.

△ **JSPĖJIMAS** ● Įrenginio neleidžiama statyti arba eksploatuoti potencialiai sprogios atmosferos vietose. Sprogioji dulkių atmosfera įrenginio viduje leidžiama tik prieš filtrą. Dujų sprogiosios atmosferos įrenginio viduje yra draudžiamos. ● Įrenginys nėra pritaikytas siurbti arba įtraukti degiuosius skysčius (užsiliepsnojančius, lengvai užsiliepsnojančius, labai lengvai užsiliepsnojančius kaip apibrėžta pavojingų medžiagų Direktyvoje 67/548/EEB) (pliūpsnio temperatūra žemesnė kaip 55 °C) bei degiųjų dulkių mišinius su degiaisiais skysčiais. ● Įrenginys nėra pritaikytas siurbti uždegimo šaltinius ir dulkes, kurių rusenimo temperatūra yra ≤ 190 °C. ● Prieš kiekvieną kartą imdamiesi eksploatuoti patikrinkite, ar prijungti ekvipotencialiojo sujungimo laidai (įžeminimo laidininkas). ● Draudžiama prietaisą naudoti arba laikyti lauke, drėgnoje aplinkoje. ● Kad prietaisas stovėtų stabiliai, nuspauskite kreipiamojo ratuko stovėjimo stabdį. Nenuspaudus stabdžio prietaisas gali pradėti nekontroliuojamai judėti. ● Į skysčių talpyklą pilkite tik gamintojo rekomenduojamus skysčius.

△ **ATSARGIAI** ● Išjunkite prietaisą pagrindiniais jungikliais ir ištraukite tinklo kištuką, jei nenaudojate prietaiso ilgesnį laiką ir po naudojimo.

DĖMESIO ● Įrenginį naudokite tik patalpoje. ● Prispaudimo pavojus! Nuimdami arba uždėdami siurbimo galvutę, filtro sąranką arba surinkimo talpyklą mėvėkite pirštines. ● Pažeidimo pavojus! Siurbti be filtro arba naudojant pažeistą filtrą draudžiama. ● Eksploatuodami įrenginį avėkite apsauginę avalynę. ● Įrenginį traukite žingsniuodami, o nuožulniu šlaitu, jeigu įmanoma, traukite dviese. ● Pasirūpinkite, kad keičiant komplektavimo dalis į aplinką nepatektų dulkės. ● Naudojant įprastu būdu paviršiai gali įkaisti iki 135 °C temperatū-

ros. ● Venkite siurbimo žarnos bloko sulinkimo. ● Reguliariai apžiūrėkite žarnas.

● Imkitės atitinkamų atsargumo priemonių dumbliui pašalinti, tvarkyti, laikyti ir šalinti, pvz., maišyti su inertiniais skysčiais pagal vietines taisykles. ● Vandenilio dujos yra degios ir gali susidaryti naudojant tam tikras medžiagas, pvz., aliuminį, magnį ir kt. Vožtuvas užtikrina, kad neleidžia skysčio talpykloje nesikaupytų vandenilio dujos. Reguliariai valykite ir apžiūrėkite vožtuvą bei patikrinkite, ar nėra pažeidimo požymių.

● Užtikrinkite pakankamą statymo vietos vėdinimą, kad sumažintumėte vandenilio koncentraciją. ● Ištuštinkite nešvarumų talpyklą po kiekvieno naudojimo ir kai joje susikaupia dumblas, kad sumažėtų vandenilio dujų susidarymas.

Elektros jungtis

Įrenginį leidžiama sujungti tik su tokia elektros jungtimi, kurią elektrikas sumontuoja pagal IEC 60364 reikalavimus. Prijungimo vertes žr. Techniniai duomenys ir identifikacinėje plokštelėje.

△ PAVOJUS

Elektros smūgio pavojus

Pavojus gyvybei

Nepažeiskite elektros jungiamųjų laidų, pvz., važiuodami per juos, suspausdami arba juos tempdami.

Saugokite kabelį nuo karščio, alyvos ir aštrių briaunų.

Kiekvieną kartą prieš naudodami prietaisą patikrinkite sujungimo su maitinimo tinklu kabelį. Jeigu kabelis pažeistas, prietaisą naudoti draudžiama. Pasirūpinkite, kad pažeistą kabelį pakeistų kvalifikuotas elektrikas.

Elgesys nelaimingo atsitikimo atveju

△ PAVOJUS

Sužalojimo ir žalos pavojus įvykus trumpajam jungimui arba kitiems elektros gedimams

Elektros smūgio ir nudegimų pavojus
Išjunkite prietaisą ir ištraukite tinklo kištuką.
Elgesys sulūžus filtrui / atsiradus nesandariai vietai:

1. Nedelsdami išjunkite prietaisą.
Toliau naudoti prietaiso negalima.
2. Įdėkite naują filtrą.

Numatomasis naudojimas

Įtaisas yra skirtas toliau nurodytiems darbamams:

- Grindų ir sienų paviršių valymas šlapiuoju ir sausuoju būdu
- Sausoms, degiosioms, nusėdusioms sveikatai pavojingoms dulkėms siurbti; M dulkių klasė pagal EN 60335-2-69
- Nesprogiųjų medžiagų siurbimas
- Degiųjų, visų sprogojimo klasių dulkių siurbimas
- Dulkių ir stambiųjų nešvarumų siurbimas
- Degiųjų dulkių siurbimas iš 22 zonos, jeigu įtaisas statomas ne sprogojoje atmosferoje
- Drėgnų arba skystų medžiagų siurbimas
- Toliau išvardytos medžiagos siurbiamos tik naudojant inertinį skystį:
 - titano dulkės
 - sprogstamosios ir laidžiosios dulkės
 - magnio dulkės arba milteliai
 - kondensato dulkės ir sprogieji metalo milteliai, susidarantys adityviojoje gamyboje (3D spausdinimas)
- Pramoninis naudojimas. sandėliavimo ir gamybos zonose
- Komerciniam naudojimui, pvz., viešbučiuose, mokyklose, ligoninėse, gamyklose, parduotuvėse, biuruose ir nuomos versle.

Jeigu įtaiso statymo vietoje yra sprogiatai atmosferai priskiriama zona, tada privaloma naudoti atitinkamą įtaisą, kuris neuždegtų šios sprogiosios atmosferos.

Sklandų įtaiso veikimą galima užtikrinti tik naudojant DN40 ir DN50 vardinio skersmens siurbimo žarną.

Bet kuris kitas naudojimas laikomas naudojimu ne pagal paskirtį.

Įtaisas nepritaikytas:

- Siurbti uždegimo šaltinius ir dulkes, kurių rusenimo temperatūra $\leq 190\text{ }^{\circ}\text{C}$
- Siurbti sprogiąsias arba joms prilygintas medžiagas, kaip apibrėžta SprenG 1 straipsnyje, sprogstamąjį garsų ir oro mišinį, bei aliuminio ir magnio dulkes

- Siurbti degiųjų skysčių ir degiųjų dulkių mišinius
- Siurbti žėruojančias arba įkaitusias daleles, kurios galėtų sukelti gaisrą arba sprogojimą
- Toksinių medžiagų siurbimas
- Jungtis su dulkes generuojančia mašina

Aplinkos apsauga



Pakuotės medžiagos gali būti perdirbamos. Pakuotės atliekas prašome šalinti laikantis aplinkos apsaugos teisės aktų reikalavimų.



Elektros ir elektroniniuose prietaisuose būna vertingų perdirbamųjų medžiagų ir dažnai, pvz., galvaninių elementų, akumuliatorių sudedamųjų dalių, arba alyvos, kurias netinkamai naudojant arba jas šalinant ne pagal reikalavimus gali kilti pavojus žmonių sveikatai ir aplinkai. Tačiau norint tinkamai eksploatuoti prietaisą šios sudedamosios dalys yra būtinos. Šiuo simboliu pažymėtus prietaisus draudžiama šalinti su buitinėmis atliekomis.

Nuorodos dėl sudedamųjų medžiagų (REACH)

Naujausią informaciją apie sudedamąsias medžiagas rasite: www.kaercher.de/RE-ACH

Priedai ir atsarginės dalys

⚠ PAVOJUS

Sprogojimo pavojus naudojant nepatvirtintus priedus

Naudokite tik gamintojo patvirtintus ir „Ex“ lipduku paženklintus priedus, skirtus 22 tipo įrenginiams.

Naudokite tik originalius priedus ir originalias atsargines dalis – taip užtikrinsite, kad įrenginys veiktų patikimai ir be trikčių.

Informaciją apie priedus ir atsargines dalis rasite svetainėje www.kaercher.com.

Pastaba

Tiekiamame rinkinyje nėra priedų. Priedus reikia užsakyti atskirai, atsižvelgiant į naudojimą.

Tiekiamas rinkinys

Išpakavę patikrinkite, ar yra visos įrenginio detalės. Jei gabenant atsirastų pažeidimų, praneškite apie tai pardavėjui.

Prietaiso aprašymas

Pav. žr. iliustracijų puslapyje

Paveikslas A

- ① Važiuklė
- ② Kreipiamasi ratukas su stovėjimo stabdžiu
- ③ Nešvarumų talpyklos užveržimo dirželiai
- ④ Nešvarumų talpykla
- ⑤ Filtro žiedas
- ⑥ Kabelio laikiklis
- ⑦ Siurbiamojo vamzdžio laikiklis
- ⑧ Tarpinio žiedo fiksatorius
- ⑨ Tarpinis žiedas
- ⑩ Identifikacinė plokštelė
- ⑪ Maitinimo kabelis
- ⑫ Kabelio kabliukai
- ⑬ Nešiojimo rankena
- ⑭ Nešvarumų talpyklos rankena
- ⑮ Įsiurbimo atvamzdis be drėgmės skirtuvo
- ⑯ Grindų valymo antgalio laikiklis
- ⑰ Manometras
- ⑱ Stumiamoji rankena
- ⑲ Filtro valymo sistemos svirtis
- ⑳ 2 siurbimo turbinos prietaiso jungiklis
- ㉑ 1 siurbimo turbinos prietaiso jungiklis
- ㉒ Siurbiamoji galvutė
- ㉓ Siurbiamosios galvutės fiksatorius
- ㉔ Filtro kratytuvas
- ㉕ Sandarinimo žiedas
- ㉖ Filtras
- ㉗ Mechaninis išjungimas
- ㉘ Įsiurbimo atvamzdis be drėgmės skirtuvo
- ㉙ Ventilacijos vožtuvas
- ㉚ Porolono filtras
- ㉛ „Microflies“
- ㉜ Sijotuvo krepšys
- ㉝ Pripildymo lygio žarna
- ㉞ Rutulinis čiaupas

Simboliai ant prietaiso



Prietaisas skirtas ne didesnėms nei M klasės dulkėms siurbti.

⚠ **ĮSPĖJIMAS**

Galimi odos, plaučių ir akių pakenkimai

Atliekant ištuštinimo ir techninės priežiūros darbus bei šalinant išmetamos smulkios dulkės

Ištuštindami dulkių surinkimo maišelį ir atlikdami techninės priežiūros darbus, įskaitant maišelio šalinimą, naudokite numatytas apsaugos priemones.



Prietaisas skirtas degiosioms dulkėms siurbti, naudojant už 22 zonos ribų.

ĮSPĖJIMAS: šio prietaiso negalima statyti 22 zonoje. Jei aplinka priskirta 22 zonai, turi būti naudojamas nuo sproginimo apsaugotas prietaisas.

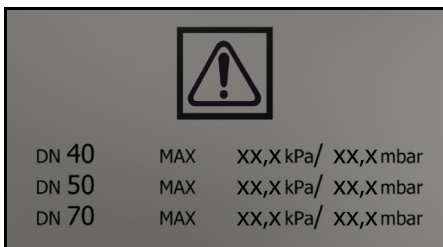

Ant lipduko nurodytos maks. neigiamojo slėgio vertė pagal naudojamos siurbimo žarnos skersmenį. Faktinę vertę galima nuskaityti iš manometro. Šiam prietaisui taikomos vertės pateiktos skyriuje *Mažiausio tūrinio srauto vertės nuskaitymas*. Jeigu vertė sumažėja labiau nei mažiausia vertė, būtina pakeisti filtrą, žr. skyrių *Pagrindinio filtro keitimas*. Skirtingi siurbimo žarnų skersmenys sudaro galimybę pritaikyti jas prie skirtingų priedų jungčių skersmenų.



„Microvlies“
(Užsakymo Nr. 9.990-103.0)



Pagrindinis filtras
(Užsakymo Nr. 9.439-542.0)

Naudojimo pradžia

⚠ **ĮSPĖJIMAS**

Netinkamai prijungta ekvipotencialinio sujungimo linija

Elektros smūgis

Kaskart prieš naudodami prietaisą patikrinkite, ar prijungta ekvipotencialinio sujungimo linija (įžeminimo laidininkas).

⚠ **ĮSPĖJIMAS**

Pavojus dėl sveikatai kenksmingų dulkių

Kvėpavimo takų susirgimai įkvėpus dulkių. Nesiurbkite be filtravimo elemento, nes kitaip dėl didesnio smulkiųjų dalelių išskyrimo kyla pavojus sveikatai.

⚠ **ĮSPĖJIMAS**

Netinkamas purvo talpyklos fiksavimas

Prispaudimo pavojus

Fiksuodami jokia būdu nelaikykite plaštakų tarp purvo talpyklos ir filtro žiedo bei nekiskite arti pakėlimo mechanizmo.

Užfiksuokite ne švarumų talpyklą abiem rankomis valdydami rankeną.

DĖMESIO

Trūksta filtro elemento

Siurbimo variklio pažeidimas

Nesiurbkite dulkių be filtro elemento.

DĖMESIO

Statinis purvo talpyklos krūvis

Dulkių užsidegimas

Įsitikinkite, kad važiuoklės įžeminimas liečiasi su purvo talpykla.

1. Nustatykite prietaisą į darbinę padėtį.
2. Užfiksuokite prietaisą stovėjimo stabdžiais.
3. Įsitikinkite, kad siurbimo galvutė būtų tinkamai uždėta.
4. Pripildykite nešvarumų talpyklą vandens arba alyvos (užsakymo Nr. 9.990-272.0) iki žymės (žr. skyrių *Pripildykite nešvarumų talpyklą inertiniu skysčiu*).

5. Įžeminimo gnybtą prijunkite prie vienodnamojo sujungimo gnybtų.
6. Nuimkite surinkimo talpyklos sandarinimo kamštį (žr. skyrių *Siurbimo jungties pasirinkimas*).
7. Įkiškite siurbimo žarną į siurbimo žarnos jungtį.
8. Įsitikinkite, ar filtro žiedo įsiurbimo jungtis sandariai uždaroma sandarinimo kamščiu (žr. skyrių *Siurbimo jungties uždarymas*).
9. Patikrinkite nešvarumų talpyklos pripildymo lygį (žr. skyrių *Nešvarumų talpyklos pripildymo lygio tikrinimas*).
10. Prireikus ištuštinkite nešvarumų talpyklą (žr. skyrių *Nešvarumų talpyklos ištuštinimas*).
11. Užmaukite ant siurbimo žarnos norimą priedą (nėra tiekiamame rinkinyje).
12. Patikrinkite, ar nešvarumų talpykla tinkamai įstatyta.

Siurbimo jungties pasirinkimas

Prietaise yra 2 siurbimo atvamzdžiai.

- Nešvarumų talpyklos siurbimo atvamzdis
 - Sausasis siurbimas su drėgmės skirtuvu: Smulkiosios dulkės, milteliai į nešvarumų talpyklą su drėgmės skyrimo funkcija turi būti pripilama inertinio skysčio - vandens arba alyvos. Rekomenduojama naudoti alyvą, kurios užsakymo Nr. 9.990-272.0.
- Siurbimo atvamzdis ant filtro žiedo
Naudojant pagal paskirtį sandariai uždaroma sandarinimo kamščiu.

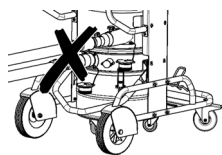

Prie dulkių siurblio vienu metu negalima prijungti dviejų siurbimo žarnų. Naudojant pagal paskirtį įmanoma naudoti tik apatinį siurbimo atvamzdį.

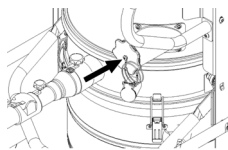

Jeigu naudojamas drėgmės skirtuvas, viršutinio siurbimo atvamzdžio sandariai uždengti nereikia.

Siurbimo jungties uždarymas

⚠ **ISPĖJIMAS**

Sužalojimo pavojus

Dulkės gali pakenkti odai, plaučiams ir akims

Nuėmus siurbimo jungtį kamščiu reikia uždaryti siurbimo jungtį.

Paveikslas B

1. Tiksliai įkiškite kamštį į siurbimo jungtį.
2. Įstumkite kamštį iki galo.
3. Sukite kamštį į dešinę, kol siurbimo jungtis bus tvirtai uždaryta.

Pripildykite nešvarumų talpyklą inertiniu skysčiu

Jeigu naudojama nešvarumų talpykla su drėgmės skirtuvu, prieš pradėdant eksploatuoti nešvarumų talpyklą reikia pripildyti inertiniu skysčiu.

⚠ **ISPĖJIMAS**

Judančios dalys

Traiškymo pavojus

Saugokitės judančių dalių, kai išimate arba įdedate viršutinę nešvarumų talpyklos dalį.

1. Užfiksuokite prietaisą stovėjimo stabdžiais.

Paveikslas C

2. Patraukite rankeną aukštyn. Nešvarumų talpyklos blokavimas panaikinamas ir ji nuleidžiama.
3. Laikydami už rankenos ištraukite nešvarumų talpyklą iš prietaiso.

Paveikslas D

4. Atlaisvinkite nešvarumų talpyklos tvirtinimo dirželius.
5. Nuimkite viršutinę nešvarumų talpyklos dalį už rankenos.
6. Į nešvarumų talpyklą įpilkite inertinio skysčio vandens arba alyvos, kol lygis pasiekia lygio indikatorius žymę.
7. Įstumdami viršutinę nešvarumų talpyklos dalį įsitikinkite, ar plūdės rutuliukas yra įstumtas į atitinkamą kreipiančiąją.

⚠ **ISPĖJIMAS**

Netinkamas purvo talpyklos fiksavimas

Prispaudimo pavojus

Fiksuodami jokia būdu nelaikykite plaštakų tarp purvo talpyklos ir filtro žiedo bei neikiškite arti pakėlimo mechanizmo.

Užfiksuokite ne švarumų talpyklą abiem rankomis valdydami rankeną.

Paveikslas E

DĖMESIO

Statinis purvo talpyklos krūvis

Dulkių užsidegimas

Įsitikinkite, kad važiuoklės įžeminimas liečiasi su purvo talpykla.

8. Įstatykite nešvarumų talpyklą į prietaisą ir užfiksuokite rankena.

Nešvarumų talpyklos pripildymo lygio tikrinimas

Nešvarumų talpyklą reikia ištuštinti, jeigu ji pripildoma iki apatinio nešvarumų talpyklos siurbimo antgalio krašto. Viršijus maksimalų pripildymo lygį, prietaisas neišsijungia automatiškai.

1. Reguliariai tikrinkite nešvarumų talpyklos pripildymo lygį.
2. Patikrinkite, ar siurbiant susiurbiamą ne daugiau kaip 8 litrai medžiagos.

Naudojimas

⚠ **PAVOJUS**

Sprogiųjų ir laidžiųjų metalo dulkių siurbimas be inertinio skysčio

Sprogimo pavojus, karščio išsiskyrimas

Sprogiąsias ir laidžiąsias medžiagas be inertinio skysčio siurbti draudžiama.

⚠ **ISPĖJIMAS**

Pavojus dėl sveikatai kenksmingų dulkių

Kvėpavimo takų susirgimai įkvėpus dulkių.

Nesiurbkite be abiejų filtravimo elementų, antraip išmetamas padidintas smulkiųjų dulkių kiekis kelia pavojų sveikatai.

Kiekvieną kartą prieš imdamiesi naudoti patikrinkite, ar abu filtro elementai sumontuoti pagal reikalavimus.

DĖMESIO

Pavojus dėl smulkiųjų dulkių patekimo į vidų

Pavojus sugadinti siurblio variklį.

Siurbdami niekada neišimkite plokščiojo klostuoto filtro.

DĖMESIO

Nepakankamas inertinio skysčio kiekis
Drėgmės skirtuvo pažeidimas
Draudžiama siurbti be inertinio skysčio, jeigu naudojate drėgmės skirtuvo siurbimo atvamzdį.

Prietaiso įjungimas

1. Įkiškite tinklo kištuką į kištukinę dėžutę.
2. Įjunkite įtaisą siurbimo turbino įtaiso jungikliais.

Pastaba

Siurbimo turbinas įjunkite ir išjunkite visada paeiliui. Norint užtikrinti tinkamą mažiausiam tūriniam srautui stebėti skirto manometro veikimą, turi būti įjungtos visos siurbimo turbinos.

Pastaba

Daugeliu naudojimo atvejų pakanka, kad siurbti pakaktų 1 siurbimo turbino. Jei reikia, įjunkite 2. Įsiurbkite turbiną. Tačiau neeksploduokite įrenginio su abiem siurbimo turbinomis ilgiau nei 15 min. Antraip, pernešys drėgnas oras gali per anksti sudrėkinti pagrindinį filtrą. Jeigu reikia, leiskite pagrindiniam filtrui išdžiūti arba jį pakeiskite (žr. skyrių *Pagrindinio filtro keitimas*).

3. Pradėkite siurbimą.

Siurbimas

1. Reguliariai tikrinkite nešvarumų talpyklos pripildymo lygį, nes siurbiant prietaisas neišsijungia automatiškai.

Pastaba

Prietaise sumontuotas mechaninis stebėjimo prietaisas. Naudojant šį stebėjimo prietaisą nutraukiamas oro srautas, kai inertinio skysčio lygis yra mažesnis už minimalų lygį. Pripilkite inertinio skysčio, kad tęstumėte siurbimo procesą (žr. skyrių *Pripildykite nešvarumų talpyklą inertiniu skysčiu*).

2. Patikrinkite, ar siurbiant susiurbama ne daugiau kaip 8 litrai medžiagos.
3. Prireikus ištuštinkite nešvarumų talpyklą (žr. skyrių *Nešvarumų talpyklos ištuštinimas*).
4. Jeigu būtina, pakeiskite pagrindinį filtrą (žr. skyrių *Pagrindinio filtro keitimas*).

Pastaba

Jeigu nešvarumų talpykla pripildyta inertinio skysčio, siurbiant iš pagrindinio filtro gali tekėti drėgnas oras ir filtrai būtų sudrėkinami. Po siurbimo proceso patikrinkite, ar pagrindinis filtrai nėra drėgnas. Jeigu reikia, leiskite pagrindiniam filtrui išdžiūti arba jį pakeiskite (žr. skyrių *Pagrindinio filtro keitimas*).

Mažiausio tūrinio srauto vertės nuskaitymas

Priekinėje prietaiso pusėje sumontuotas manometras, kuris rodo siurbimo neigiamą slėgį prietaiso viduje. Jeigu užtikrinamas didžiausias neigiamasis slėgis (žr. lentelę), būtina pakeisti pagrindinį filtrą (žr. skyrių *Pagrindinio filtro keitimas*). Ši vertė priklauso nuo prietaiso galios ir naudojamos siurbimo žarnos. Jeigu pakeitus filtrą neigiamasis slėgis gerokai nesumažėja, turi būti nustatoma kita triktis (žr. skyrių *Trikčių šalinimas*).

DĖMESIO

Didžiausio neigiamo slėgio viršijimas

Siurbimo nuostoliai

Jei viršijama nurodyta vertė, oro judėjimo greitis sumažėja iki mažiau nei 20 m/s. Pakeiskite filtrą.

Siurbimo žarnos vardinis plotis	Maksimalus neigiamas slėgis
DN40	16,4 kPa (164 mbar)
DN50	12,9 kPa (129 mbar)
DN70	---

Prietaiso išjungimas

1. Išjunkite prietaisą siurbimo turbino prietaiso jungikliais.
2. Ištraukite tinklo kištuką.
3. Atjunkite įžeminimo gnybtą nuo išorinio vienodinamojo sujungimo gnybto.

Po kiekvieno naudojimo

1. Išmontuokite priedus.
2. Uždarykite siurbimo jungtį (žr. skyrių *Siurbimo jungties uždarymas*).
3. Prireikus išskalaukite priedus vandeniui ir išdžiovinkite.
4. Ištuštinkite nešvarumų talpyklą (žr. skyrių *Nešvarumų talpyklos ištuštinimas*).

5. Išvalykite prietaisą iš vidaus ir išorės nu-siurbdami bei nuvalykite drėgna šluoste.

Nešvarumų talpyklos ištuštinimas

Nešvarumų talpyklą reikia ištuštinti pagal poreikį ir po kiekvieno naudojimo.

Įleidimo anga arba siurbimo žarna yra už-darytos.

Reguliariai tikrinkite nešvarumų talpyklos pripildymo lygį, nes siurbiant prietaisas ne-išsijungia automatiškai.

1. Išjunkite prietaisą.
2. Užfiksukite prietaisą stovėjimo stab-džiais.

Paveikslas C

3. Patraukite rankeną aukštyn.
Nešvarumų talpyklos blokavimas panai-kinamas ir jį nuleidžiama.
4. Laikydami už rankenos ištraukite nešva-rumų talpyklą iš prietaiso.

Paveikslas D

5. Atlaisvinkite nešvarumų talpyklos tvirti-nimo dirželius.
6. Nuimkite viršutinę nešvarumų talpyklos dalį už rankenos.
7. Išimkite putų elementą iš apatinės ne-švarumų talpyklos dalies.
8. Išimkite sietelio krepšelį su „Microvlies“.
9. Iš sietelio krepšio išimkite „Mircovlies“.
10. Pašalinkite „Mircovlies“ pagal teisės ak-tų nuostatas.
11. Jeigu reikia, išpilkite inertinį skystį iš ne-švarumų talpyklos (žr. skyrių *Inertinio skysčio išpylimas iš nešvarumų talpy-klos*).

Pastaba

Jeigu reikia, inertinį skystį galite naudoti ke-lis kartus.

12. Įstumdami viršutinę nešvarumų talpy-klos dalį įsitikinkite, ar plūdės rutuliukas yra įstumtas į atitinkamą kreipiančiąją.

△ ĮSPĖJIMAS

Netinkamas purvo talpyklos fiksavimas
Prispaudimo pavojus

Fiksuodami jokia būdu nelaikykite plaštakų tarp purvo talpyklos ir filtro žiedo bei nekiš-kite arti pakėlimo mechanizmo.

Užfiksukite ne švarumų talpyklą abiem rankomis valdydami rankeną.

Paveikslas E

DĖMESIO

Statinis purvo talpyklos krūvis

Dulkių užsidegimas

Įsitikinkite, kad važiuoklės įžeminimas lie-čiasi su purvo talpykla.

13. Įstatykite nešvarumų talpyklą į prietaisą ir užfiksukite rankena.

Inertinio skysčio išpylimas iš nešvarumų talpyklos

1. Išjunkite prietaisą.
2. Užfiksukite prietaisą stovėjimo stab-džiais.
3. Uždarykite siurbimo jungtį (žr. skyrių *Si-urbimo jungties uždarymas*).

Paveikslas C

4. Patraukite rankeną aukštyn.
Nešvarumų talpyklos blokavimas panai-kinamas ir jį nuleidžiama.
5. Laikydami už rankenos ištraukite nešva-rumų talpyklą iš prietaiso.

Paveikslas F

6. Pasukite rutulinio čiaupo svirtį 90° kam-pu.
7. Kai surinkimo konteineris visiškai ištuš-tėja, pasukite svirtį į pradinę padėtį.

△ ĮSPĖJIMAS

Netinkamas purvo talpyklos fiksavimas
Prispaudimo pavojus

Fiksuodami jokia būdu nelaikykite plaštakų tarp purvo talpyklos ir filtro žiedo bei nekiš-kite arti pakėlimo mechanizmo.

Užfiksukite ne švarumų talpyklą abiem rankomis valdydami rankeną.

Paveikslas E

DĖMESIO

Statinis purvo talpyklos krūvis

Dulkių užsidegimas

Įsitikinkite, kad važiuoklės įžeminimas lie-čiasi su purvo talpykla.

8. Įdėkite nešvarumų talpyklą ir užfiksuki-te rankena.

Prietaiso valymas

△ ĮSPĖJIMAS

Netinkamas nuotekų šalinimas

Aplinkos teršimas

Laikykites vietinių nuotekų tvarkymo taisy-klių.

1. Išvalykite prietaisą iš vidaus ir išorės nusiurbdami bei nuvalykite drėgna šluoste. Prietaisui nusiurbti reikia naudoti tokios pat arba aukštesnės klasės dulkių siurbį.
2. Prireikus nuplaukite priedus (netiekiami rinkinyje) vandeniu ir išdžiovinkite.

Prietaiso laikymas

1. Užvyniokite tinklo kabelį ant kabelio laikiklio.
2. Pastatykite prietaisą sausoje patalpoje ir užtikrinkite, kad jis nebūtų naudojamas neteisėtai.

Gabenimas

⚠ **ATSARGIAI**

Nesilaikant svorio nuorodos

Sužalojimų ir materialinės žalos pavojus
Transportuodami atsižvelkite į įrenginio svorį.

Purvo talpykla ištuštinta.

1. Norėdami transportuoti be dulkių, uždarykite abi siurbimo jungtis (žr. skyrių *Siurbimo jungties uždarymas*).
2. Atleiskite stovėjimo stabdžius ir stumkite prietaisą laikydami už stūmimo rankenos.
3. Norėdami pakrauti prietaisą, paimkite jį už važiuoklės ir stūmimo rankenos.
4. Gabendami transporto priemone įtvirtinkite prietaisą, kad jis neslidinėtų ir nepavirstų.

Laikymas

⚠ **ATSARGIAI**

Nesilaikant svorio nuorodos

Sužalojimų ir materialinės žalos pavojus
Laikydami atsižvelkite į prietaiso svorį.

Purvo talpykla ištuštinta.

1. Laikykite prietaisą tik patalpoje.

Einamasis remontas ir techninė priežiūra

⚠ **PAVOJUS**

Netyčinis prietaiso paleidimas, prisilietimas prie dalių, kuriomis teka srovė

Sužalojimo pavojus, elektros smūgis
Prieš visus darbus su prietaisu, prietaisą išjunkite.

Ištraukite tinklo kištuką.

⚠ **PAVOJUS**

Pavojus dėl sveikatai kenksmingų dulkių

Kvėpavimo takų susirgimai įkvėpus dulkių.
Atlikdami techninės priežiūros darbus (pvz., keisdami filtrą), užsidėkite P2 arba didesnės vertės respiratorių ir dėvėkite vienkartinius drabužius.

⚠ **ISPĖJIMAS**

Pavojus dėl sveikatai kenksmingų dulkių

Kvėpavimo takų susirgimai įkvėpus dulkių.
Siekiant išvengti pavojaus, ne rečiau kaip kartą per metus gamintojas arba instruktuotas asmuo turi patikrinti, ar saugiai ir neprikaištingai veikia saugos įranga, pvz., ar sandarus prietaisas ir ar nepažeistas filtras, kaip veikia kontrolės įtaisai.

DĖMESIO

Priežiūros priemonės, kurių sudėtyje yra silikono

Gali būti pažeistos plastikinės dalys.
Nenaudokite valymui priežiūros priemonių, kurių sudėtyje yra silikono.

Dulkių šalinimo mašinos yra saugos įtaisai, skirti apsaugai nuo pavojų arba jų šalinimui pagal BGV A1 (Vokietijos nelaimingų atsitikimų prevencijos taisyklės).

- Jei techninę priežiūrą atlieka naudotojas, prietaisą reikia išmontuoti, išvalyti ir atlikti techninės priežiūros darbus, jei juos galima atlikti, nekeliant pavojaus techninės priežiūros personalui ir kitiems asmenims. Tinkamos atsargumo priemonės – tai nukenkšminimas prieš išmontuojant, vietinė priverstinė ventilacija išmontavimo vietoje, paviršiaus, ant kurio atliekami techninės priežiūros darbai, valymas ir tinkama personalo apsauga.
- Prieš prietaisą paimant iš pavojingos zonos, jo išorę reikia detoksikuoti nusiurbiant ir švariai nušluostant arba apdoroti sandarikliu. Visos prietaiso dalys, jas paimant iš pavojingos zonos, laikytinos užterštomis. Reikia imtis tinkamų priemonių, siekiant išvengti dulkių sklaidimo.

- Atliekant techninės priežiūros ir remonto darbus reikia išmesti visus užterštus daiktus, kurių negalima patenkinamai išvalyti. Tokius daiktus reikia utilizuoti nepralaidžiuose maišeliuose, laikantis tokios atliekoms taikomų nuostatų dėl šalinimo.
 - Gabenant prietaisą ir atliekant jo techninės priežiūros darbus siurbimo atvamzdžiai turi būti uždaryti kamščiais.
1. Atkreipkite dėmesį, kad paprastus techninės priežiūros ir priežiūros darbus galite atlikti patys.
 2. Reguliariai valykite prietaiso paviršių ir talpyklos vidų drėgna šluoste.
 3. Reguliariai apžiūrėkite, ar neužsikimšo žarnos.

Patikros ir priežiūros darbai

Atlikite reguliarias prietaiso apžiūras pagal atitinkamas nacionalines įstatymų leidėjų nuostatas dėl nelaimingų atsitikimų prevencijos. Techninės priežiūros darbus reguliariais laiko tarpais turi atlikti specialistas pagal gamintojo duomenis, taip pat būtina laikytis galiojančių nuostatų bei saugos reikalavimų. Elektros įrangos darbus leidžiama atlikti tik elektrikui. Kilus klausimų kreipkitės į KÄRCHER būstinę.

Pagrindinio filtro keitimas

1. Išjunkite prietaisą.
2. Ištraukite tinklo kištuką.
3. Atfiksukite ir nuimkite siurbimo galvutę.
4. Atfiksukite ir nuimkite tarpinį žiedą.
5. Išimkite užterštą filtrą su žvaigždės formos klostėmis.
6. Išėmę užterštą filtrą su žvaigždės formos klostėmis iš prietaiso, iš karto įdėkite jį į maišelį ir sandariai užriškite.
7. Utilizuokite užterštą filtrą su žvaigždės formos klostėmis pagal teisės aktų reikalavimus.
8. Pašalinkite purvą gryno oro pusėje.
9. Patikrinkite, ar nepažeistas sandarinimo žiedas.
10. Įstatykite naują filtrą su žvaigždės formos klostėmis:
 - a Traukite filtrą su žvaigždės formos klostėmis ant vibracinės filtro valymo

sistemos prie tarpinio žiedo taip, kad vibracinio įtaiso elementai būtų filtro kišenių viduryje.

- b Uždėkite tarpinį žiedą ir filtrą su žvaigždės formos klostėmis bei vibracine filtro valymo sistema ant filtro žiedo.
 - c Užfiksukite tarpinį žiedą.
11. Uždėkite ir užfiksukite siurbimo galvutę.

„Microflies“ keitimas

1. Išjunkite prietaisą.
2. Užfiksukite prietaisą stovėjimo stabdžiais.

Paveikslas C

3. Patraukite rankeną aukštyn. Nešvarumų talpyklos blokavimas panaikinamas ir jį nuleidžiama.
4. Laikydami už rankenos ištraukite nešvarumų talpyklą iš prietaiso.

Paveikslas D

5. Atlaisvinkite nešvarumų talpyklos tvirtinimo dirželius.
6. Nuimkite viršutinę nešvarumų talpyklos dalį už rankenos.
7. Išimkite putų elementą iš apatinės nešvarumų talpyklos dalies.
8. Išimkite sietelio krepšelį su „Microflies“.
9. Iš sietelio krepšio išimkite „Microflies“.
10. Pašalinkite „Microflies“ pagal teisės aktų nuostatas.
11. Įdėkite naują „Microflies“.
12. Įstumdami viršutinę nešvarumų talpyklos dalį įsitinkinkite, ar plūdės rutuliukas yra įstumtas į atitinkamą kreipiančiąją.

△ ĮSPĖJIMAS

Netinkamas purvo talpyklos fiksavimas Prispaudimo pavojus

Fiksuodami joku būdu nelaikykite plaštakų tarp purvo talpyklos ir filtro žiedo bei nekiškite arti pakėlimo mechanizmo.

Užfiksukite ne švarumų talpyklą abiem rankomis valdydami rankeną.

Paveikslas E

DĖMESIO

Statinis purvo talpyklos krūvis
Dulkių užsidėgimas

Įsitinkite, kad važiuoklės įžeminimas liečiasi su purvo talpykla.

13. Įstatykite nešvarumų talpyklą į prietaisą ir užfiksuokite rankena.

Trikčių šalinimas

⚠ PAVOJUS

Netyčinis prietaiso paleidimas / elektros smūgis

Netyčia įsijungus siurbimo varikliui gali kilti pavojus susižaloti. Elektrinių dalių įtampa gali sukelti elektros smūgį.

Prieš visus darbus su prietaisu, prietaisą išjunkite ir ištraukite tinklo kištuką.

Visas patikras ir darbus su elektros dalimis paveskite atlikti specialistui.

Pastaba

Atsiradus trikdžiai būtina nedelsiant išjungti prietaisą. Jis gali būti vėl naudojamas tik pašalinus triktį.

Jeigu negalite pašalinti gedimo, pristatykite prietaisą į klientų aptarnavimo centrą.

Neveikia siurbimo turbina

1. Patikrinkite maitinimo kištuką ir elektros saugiklį.
2. Patikrinkite įrenginio maitinimo laidą ir tinklo kištuką.
3. Įjunkite prietaisą.

Siurbimo galia silpnėja

1. Uždarykite neuždengtą siurbimo jungtį (žr. skyrių *Siurbimo jungties uždarymas*).
2. Pašalinkite kamščius iš siurbimo antgalio, siurbimo vamzdžio arba siurbimo žarnos.
3. Patikrinkite, ar siurbimo galvutė ir nešvarumų talpykla yra tinkamose padėtyse.
4. Ištuštinkite nešvarumų talpyklą (žr. skyrių *Nešvarumų talpyklos ištuštinimas*).
5. Patikrinkite ir prireikus pakoreguokite filtro padėtį.
6. Pakeiskite pagrindinį filtrą (žr. skyrių *Pagrindinio filtro keitimas*).
7. Pakeiskite pagrindinį filtrą (žr. skyrių *„Microflies“ keitimas*).
8. Patikrinkite inertinio skysčio būklę.
a Patikrinkite inertinio skysčio lygį, jeigu reikia, įpilkite inertinio skysčio (žr. sky-

rių *Pripildykite nešvarumų talpyklą inertiniu skysčiu*)

- b Patikrinkite inertinio skysčio kokybę, prireikus pakeiskite inertinį skystį (žr. skyrių *Inertinio skysčio išpylimas iš nešvarumų talpyklos* ir skyrių *Pripildykite nešvarumų talpyklą inertiniu skysčiu*).

Neužtikrinama siurbimo galios

Mechaninis užraktas nutraukia tūrio srautą, nes nešvarumų talpykloje yra per mažai inertinio skysčio.

1. Pripilkite inertinio skysčio, (žr. skyrių *Pripildykite nešvarumų talpyklą inertiniu skysčiu*).

Siurbiant sklinda dulcės

1. Patikrinkite nešvarumų talpyklos įtvirtinimą.
2. Patikrinkite ir prireikus pakoreguokite filtro padėtį.
3. Pakeiskite pagrindinį filtrą (žr. skyrių *Pagrindinio filtro keitimas*).
4. Jeigu prietaisą naudojate su drėgmės skirtuvu, įpilkite inertinio skysčio (žr. skyrių *Pripildykite nešvarumų talpyklą inertiniu skysčiu*).

Utilizavimas

Pasibaigus prietaiso naudojimo trukmei jis turi būti utilizuojamas pagal teisės aktų nuostatas.

Garantija

Kiekvienoje šalyje galioja mūsų įgaliotų pardavėjų nustatytos garantijos sąlygos. Galimus prietaiso gedimus garantijos galiojimo laikotarpiu pašalinsime nemokamai, jei tokių gedimų priežastis buvo netinkamos medžiagos ar gamybos klaidos. Dėl garantinių gedimų šalinimo kreipkitės į savo pardavėją arba artimiausią klientų aptarnavimo tarnybą pateikdami pirkimą patvirtinantį kasos kvitą.
(Adresą rasite kitoje pusėje)
Daugiau informacijos apie garantiją (jei tokia yra) rasite vietinės „Kärcher“ svetainės techninio aptarnavimo srityje, skiltyje „Atsiuntimai“.

Techniniai duomenys

Elektros jungtis

Tinklo įtampa	V	220-240
Fazė	~	1
Tinklo dažnis	Hz	50-60
Vardinė galia	W	2100
Didžiausia galia	W	2400
Saugiklio rūšis		IPX4
Apsaugos klasė		I*
Didžiausia leistina tinklo pilnutinė varža	Ω	0.195+ j0.122

Matmenys ir svoriai

Tipinis darbinis svoris	kg	108
Ilgis × plotis × aukštis	mm	1020 x 680 x 1490
Filtro plotas	m ²	2,24

Aplinkos sąlygos

Laikymo temperatūra	°C	-10-40
---------------------	----	--------

Prietaiso galios duomenys

Talpyklos tūris	l	60
Inertinio skysčio talpyklos tūris	l	20
Siurbiamos medžiagos talpyklos tūris	l	8
Vakuumas (su apsauginiu vožtuvu)	kPa	25,4
Oro tūris	l/s	2x 74
Siurbimo žarnos jungtis		DN70
Siurbimo žarnos vardinis plotis		DN40/50
Filtro užsakymo numeris		9.439-542.0

Nustatyta vertė pagal EN 60335-2-69

Plaštakos ir rankos vibracijos vertė	m/s ²	<2,5
Neapibrėžtis K	m/s ²	0,2
Garso slėgio lygis L _{pA}	dB (A)	79
Neapibrėžtis K _{pA}	dB (A)	2

Maitinimo kabelis

Tipas		H07R N-F 3G 1,5 mm ²
Dalies numeris		6.650-035.0
Kabelio ilgis	m	10

* su II apsaugos klasės elementais išdėstymas

Pasiliekame teisę daryti techninius pakeitimus.

ES atitikties deklaracija

Pareiškiamo, kad toliau aprašyto aparato brėžiniai ir konstrukcija bei mūsų į rinką išleistas modelis atitinka pagrindinius ES direktyvų saugumo ir sveikatos apsaugos reikalavimus. Jeigu įrenginiui atliekamas su mumis nesuderintas keitimas, ši deklaracija netenka savo galios.

Produktas: Sauso valymo siurblys

Produktas: Drėgno ir sauso valymo siurblys

Tipas: 9.990-xxx

Atitinkamos ES direktyvos

2006/42/EB (+2009/127/EB)

2014/30/ES

2011/65/ES

Taikomi darnieji standartai

EN 60335-1

EN 60335-2-69

EN 55014-1: 2017 + A11: 2020

EN 55014-2: 2015

EN IEC 61000-3-2: 2019

EN 61000-3-3: 2013 + A1: 2019

EN 61000-3-11: 2000

EN 62233: 2008

EN IEC 63000: 2018

Taikyti nedarnieji standartai

IEC 60335-1

IEC 60335-2-69

Taikomi nacionaliniai standartai

-

Pasirašantys asmenys veikia pagal bendrovės vadovų įgaliojimus.

T. Wahl
Managing Director

A. Haag
Director R&D

Dokumentacijos tvarkytojas:

A. Haag

Kärcher Industrial Vacuuming GmbH

Robert-Bosch-Straße 4-8

73550 Valdštetenas (Vokietija)

Tel.: +49 7171 94888-0

Faks. +49 7171 94888-528

Valdštetenas, 24/04/01

Spis treści

Ogólne wskazówki	190
Zasady bezpieczeństwa.....	190
Zastosowanie zgodne z przeznaczeniem	192
Ochrona środowiska	192
Akcesoria i części zamienne.....	193
Zakres dostawy.....	193
Opis urządzenia	193
Symbole na urządzeniu	193
Uruchamianie.....	194
Eksploatacja.....	196
Transport.....	199
Przechowywanie	199
Czyszczenie i konserwacja	199
Usuwanie usterek	201
Utylizacja.....	202
Gwarancja.....	202
Dane techniczne	202
Deklaracja zgodności UE.....	203

Ogólne wskazówki



Przed rozpoczęciem użytkowania przyrządu należy przeczytać niniejszą oryginalną instrukcję, przestrzegać jej i zachować ją do późniejszego wykorzystania lub dla następnego użytkownika.

- Przed pierwszym uruchomieniem należy koniecznie przeczytać zasady bezpieczeństwa nr 5.956-249.0.
- Nieprzestrzeganie instrukcji obsługi i wskazówek dotyczących bezpieczeństwa może doprowadzić do uszkodzenia urządzenia i powstania zagrożeń dla osoby obsługującej oraz innych osób.

- Ewentualne uszkodzenia transportowe należy niezwłocznie zgłosić sprzedawcy.

Zasady bezpieczeństwa

Stopnie zagrożenia

△ NIEBEZPIECZEŃSTWO

- Wskazówka dot. bezpośredniego zagrożenia, prowadzącego do ciężkich obrażeń ciała lub do śmierci.

△ OSTRZEŻENIE

- Wskazówka dot. możliwie niebezpiecznej sytuacji, mogącej prowadzić do ciężkich obrażeń ciała lub śmierci.

△ OSTROŻNIE

- Wskazówka dot. możliwie niebezpiecznej sytuacji, która może prowadzić do lekkich zranień.

UWAGA

- Wskazówka dot. możliwie niebezpiecznej sytuacji, która może prowadzić do szkód materialnych.

Ogólne zasady bezpieczeństwa

△ **NIEBEZPIECZEŃSTWO** • Tylko odpowiednio przeszkolony personel może obsługiwać urządzenie i substancje, dla których jest ono przeznaczone, a także przeprowadzać bezpieczną procedurę usuwania nagromadzonego materiału. • W przypadku odprowadzania zużytego powietrza do pomieszczenia musi w nim występować odpowiednia krotność wymiany powietrza L . W celu zachowania wymaganych wartości granicznych strumień objętości powietrza zwrotnego może wynosić maksymalnie 50% strumienia objętości powietrza świeżego (kubatura pomieszczenia V_R x krotność wymiany powietrza L_W). W przypadku braku szczególnych działań wentylacyjnych obowiązuje zasada: $L_W = 1h^{-1}$. • Urządzenie zawiera szkodliwe dla zdrowia pyły. Opróżnianie i konserwacja, włącznie z usuwaniem zbiorników pyłu, mogą być przeprowadzane tylko przez wykwalifikowany personel, używający odpowiedniego wyposażenia ochronnego. • Nie eksploatować urządzenia bez kompletnego systemu filtracyjnego. • Należy przestrze-

gać właściwych przepisów bezpieczeństwa odnoszących się do używanych materiałów. ● Jednoczesne gromadzenie się różnych palnych pyłów w pojemniku zbiorczym może doprowadzić do pożaru lub eksplozji. ● Aby uniknąć niebezpiecznych reakcji, należy upewnić się, że w zbiorniku do gromadzenia pyłu metalowego użyto odpowiedniej cieczy. Aby uniknąć wydzielania się wodoru z pyłów metalowych, zaleca się stosowanie oleju zamiast wody.

⚠ **OSTRZEŻENIE** ● Nie wolno ustawiać ani obsługiwać urządzenia w obszarach, w których istnieje ryzyko wybuchu pyłu lub gazu. Pył wybuchowy może znajdować się wewnątrz urządzenia tylko przed filtrem. Gazy wybuchowe są zabronione wewnątrz urządzenia. ● Urządzenie nie jest przeznaczone do zasysania lub odsysania płynów łatwopalnych (palne, łatwopalne, wysoce łatwopalne zgodnie z dyrektywą o substancjach niebezpiecznych 67/548/EWG) (temperatura zapłonu poniżej 55°C), a także mieszanin łatwopalnych pyłów z łatwopalnymi cieczami. ● Urządzenie nie jest przeznaczone do zasysania substancji mogących stanowić źródło zapłonu i pyłów o temperaturze żarzenia ≤ 190 °C. ● Przed każdym uruchomieniem sprawdzić, czy przewody wyrównania potencjałów (uziemiające) są podłączone. ● Urządzenie nie może być stosowane lub przechowywane na wolnym powietrzu w wilgotnych warunkach. ● Aby zapewnić stabilną pracę urządzenia, należy uruchomić hamulce postojowe na kółku skrętnym. Gdy hamulec postojowy jest otwarty, urządzenie może zostać wprowadzone w ruch w sposób niekontrolowany. ● Zbiornik należy napełniać wyłącznie cieczami zalecanymi przez producenta.

⚠ **OSTROŻNIE** ● Przed dłuższymi przerwami w pracy i po użyciu urządzenia wyłączyć je przy pomocy wyłączników i wyjąć wtyczkę sieciową.

UWAGA ● Urządzenia należy używać wyłącznie w pomieszczeniach. ● Niebezpieczeństwo zmiążdżenia! Podczas zdejmowania lub zakładania głowicy ssą-

cej, modułu filtra lub zbiornika należy nosić rękawice. ● Niebezpieczeństwo uszkodzenia! Nigdy nie eksploatować odkurzacza bez założonego filtra lub z uszkodzonym filtrem. ● Podczas obsługi urządzenia nosić obuwie ochronne. ● Przesuwać urządzenie tylko z prędkością kroku, a na drogach o wysokim nachyleniu w razie potrzeby skorzystać z pomocy drugiej osoby. ● Uważać, aby podczas wymiany akcesoriów z urządzenia nie wydostał się pył. ● Podczas normalnej pracy temperatura powierzchni może wzrosnąć do 135°C. ● Unikać załamania węży ssących. ● Regularnie przeprowadzać kontrolę wzrokową węży. ● Podjąć odpowiednie środki ostrożności przy usuwaniu, przenoszeniu, składowaniu i utylizacji osadów, takie jak np. mieszanie z obojętnymi cieczami zgodnie z lokalnymi przepisami. ● Wodór jest palny i może się uwalniać podczas gromadzenia niektórych materiałów, takich jak aluminium, magnez itp. Zawór zapobiega gromadzeniu się wodoru w zbiorniku z cieczą. Zawór należy regularnie czyścić i sprawdzać, czy nie ma na nim śladów uszkodzeń. ● Należy zapewnić odpowiednią wentylację w miejscu ustawienia, aby zmniejszyć stężenie wodoru. ● Opróżnić zbiornik na zanieczyszczenia po każdym użyciu i gdy jest pełen osadów, aby ograniczyć wydzielanie wodoru.

Przyłącze elektryczne

Urządzenie może być podłączone wyłącznie do przyłącza elektrycznego, które zostało wykonane przez elektryka zgodnie z normą IEC 60364. Parametry przyłącza patrz Dane techniczne i tabliczka znamionowa.

⚠ NIEBEZPIECZEŃSTWO Niebezpieczeństwo porażenia prądem elektrycznym

Zagrożenie życia

Nie wolno uszkodzić elektrycznych przewodów przyłączeniowych, np. przejeżdżając po nich, zgniatając lub rozciągając je. Przewody należy chronić przed wysokimi temperaturami, olejami i ostrymi krawędziami.

Przed każdym uruchomieniem urządzenia należy sprawdzić przewód zasilający urządzenia. Nie należy używać urządzenia z uszkodzonym kablem. Wymianę uszkodzonego kabla należy zlecić wykwalifikowanemu elektrykowi.

Postępowanie w sytuacji awaryjnej

⚠ NIEBEZPIECZEŃSTWO

Niebezpieczeństwo obrażeń i szkód w przypadku zwarcia lub innych awarii elektrycznych

Niebezpieczeństwo porażenia prądem, ryzyko poparzenia

Wyłączyć urządzenie i wyjąć wtyczkę sieciową.

Postępowanie w przypadku pęknięcia filtra / wycieku:

1. Natychmiast wyłączyć urządzenie.
Urządzenie nie może nadal pracować.
2. Wymienić filtr.

Zastosowanie zgodne z przeznaczeniem

Urządzenie jest przeznaczone do:

- czyszczenia na mokro i na sucho powierzchni podłóg i ścian
- odkurzania suchych, palnych, niebezpiecznych dla zdrowia osadów pyłów; klasa pyłów M wg EN 60335-2-69
- zasysania materiałów niezagrażających wybuchem
- odkurzania pyłów palnych wszystkich klas wybuchowości
- zasysania pyłów i dużych zanieczyszczeń
- zasysania palnych pyłów ze strefy 22, jeśli urządzenie jest zainstalowane poza obszarami zagrożonymi wybuchem
- odsysania wilgotnych i płynnych substancji
- odkurzania następujących substancji wyłącznie przy użyciu obojętnej cieczy:
 - pył tytanowy
 - pyły wybuchowe i przewodzące
 - pył lub proszek magnezowy
 - pyły kondensacyjne i wybuchowe proszki metali z produkcji addytywnej (druk 3D)

- użytku przemysłowego, w magazynach i obszarach produkcyjnych
 - użytku komercyjnego np. w hotelach, szkołach, szpitalach, fabrykach, sklepach, biurach i lokalach na wynajem.
- Jeśli urządzenie ustawione jest w strefie sklasyfikowanej jako zagrożona wybuchem, należy zastosować odpowiednie urządzenie Ex.

Prawidłowe działanie urządzenia zapewnione jest tylko w przypadku stosowania węża ssącego o średnicy znamionowej DN40 i DN50.

Każde inne użycie jest uważane za niewłaściwe.

Urządzenie nie jest przeznaczone do:

- zasysania substancji mogących stanowić źródło zapłonu i pyłów o temperaturze żarzenia $\leq 190^{\circ}\text{C}$
- zasysania materiałów wybuchowych lub równoważnych w rozumieniu § 1 niemieckiej ustawy o materiałach wybuchowych (SprengG), wybuchowych mieszanin parowo-powietrznych
- zasysania mieszanin palnych cieczy i palnych pyłów
- zasysania żarzących się lub gorących cząsteczek, co mogłoby doprowadzić do pożaru lub wybuchu
- zasysania substancji toksycznych
- podłączania do maszyn generujących pył

Ochrona środowiska



Materiały, z których wykonano opakowania, nadają się do recyklingu. Opakowania poddać utylizacji przyjaznej dla środowiska naturalnego.



Elektryczne i elektroniczne urządzenia zawierają cenne surowce wtórne, a często również takie części składowe jak baterie, akumulatory lub olej, które w razie niewłaściwej obsługi lub nieprawidłowej utylizacji mogą stanowić potencjalne zagrożenie dla zdrowia ludzkiego i środowiska naturalnego. Jednak te części składowe są niezbędne do prawidłowej pracy urządzenia. Urządzeń oznaczonych tym symbolem nie można wyrzucać do odpadów z gospodarstw domowych.

Wskazówki dotyczące składników (REACH)

Aktualne informacje dotyczące składników można znaleźć na stronie: www.kaercher.de/REACH

Akcesoria i części zamienne

⚠ NIEBEZPIECZEŃSTWO

Ryzyko wybuchu na skutek zastosowania niedopuszczonych akcesoriów

Używać wyłącznie akcesoriów dopuszczonych przez producenta i oznaczonych naklejką Ex do użytku z typem 22.

Należy stosować tylko oryginalne akcesoria i części zamienne, ponieważ gwarantują one bezpieczną i bezawaryjną pracę urządzenia.

Informacje dotyczące akcesoriów i części zamiennych można znaleźć na stronie www.kaercher.com.

Wskazówka

Akcesoria nie wchodzi w zakres dostawy. Akcesoria należy zamawiać oddzielnie w zależności od zastosowania.

Zakres dostawy

Podczas rozpakowywania urządzenia należy sprawdzić, czy w opakowaniu znajdują się wszystkie elementy. W przypadku uszkodzeń transportowych należy powiadomić sprzedawcę.

Opis urządzenia

Ilustracje: patrz strona z grafikami

Rysunek A

- 1 Wózek
- 2 Kółko skrętne z hamulcem postojowym
- 3 Zaczepy mocujące na zbiorniku na zanieczyszczenia
- 4 Zbiornik zanieczyszczeń
- 5 Pierścień filtra
- 6 Uchwyt kabla
- 7 Uchwyt na rurę ssącą
- 8 Blokada pierścienia pośredniego
- 9 Pierścień pośredni
- 10 Tabliczka znamionowa
- 11 Przewód zasilający
- 12 Uchwyt na kabel
- 13 Uchwyt do noszenia

- 14 Uchwyt zbiornika na zanieczyszczenia
- 15 Króciec ssawny bez separatora mokrego
- 16 Uchwyt na dyszę podłogową
- 17 Manometr
- 18 Pałak przesuwny
- 19 Dźwignia oczyszczania filtra
- 20 Przełącznik urządzenia - turbina ssania 2
- 21 Przełącznik urządzenia - turbina ssania 1
- 22 Głowica ssąca
- 23 Blokada głowicy ssącej
- 24 Wstrząsarka filtra
- 25 Pierścień uszczelniający
- 26 Filtr
- 27 Wyłącznik mechaniczny
- 28 Króciec ssawny z separatorem mokrym
- 29 Zawór odpowietrzający
- 30 Pianka filtracyjna
- 31 Mikrowłóknina
- 32 Kosz sitowy
- 33 Wąż do napełnienia
- 34 Zawór kulowy

Symbole na urządzeniu



Urządzenie jest przeznaczone do odsysania pyłów do klasy M.

⚠ OSTRZEŻENIE

Obrażenia skóry, płuc i oczu

Wydstawianie się drobnego pyłu podczas opróżniania, konserwacji i utylizacji. Podczas opróżniania, konserwacji i utylizacji zbiornika na zanieczyszczenia należy nosić zalecane wyposażenie ochronne.



Urządzenie jest przystosowane do odkurzenia pyłów palnych, instalacja poza strefą 22.

OSTRZEŻENIE: Urządzenie to nie może być eksploatowane w strefie 22. W przypadku strefy 22 należy zastosować urządzenie w wersji Ex.



DN 40	MAX	XX,X kPa/ XX,X mbar
DN 50	MAX	XX,X kPa/ XX,X mbar
DN 70	MAX	XX,X kPa/ XX,X mbar

Na naklejce podana jest maks. wartość podciśnienia w odniesieniu do stosowanego przekroju węża ssącego. Aktualną wartość można odczytać na manometrze. Wartości obowiązujące w przypadku tego urządzenia, patrz rozdział *Odczyt minimalnego przepływu objętościowego*. Jeśli ta wartość nie zostanie osiągnięta, należy wymienić filtr (patrz rozdział *Wymiana filtra głównego*). Różne przekroje węża ssącego umożliwiają dopasowanie do różnych przekrojów akcesoriów.



Mikrowłóknina
(Nr kat. 9.990-103.0)



Filtr główny
(Nr kat. 9.439-542.0)

Uruchamianie

⚠ OSTRZEŻENIE

Nieprawidłowo podłączony przewód wyrównywania potencjałów

Porażenie prądem

Przed każdym uruchomieniem należy sprawdzić, czy przewód wyrównania potencjałów (przewód uziemiający) jest podłączony.

⚠ OSTRZEŻENIE

Niebezpieczeństwo występowania szkodliwych dla zdrowia pyłów

Choroby układu oddechowego wywołane przez wdychanie pyłów.

Nie odkurzać bez elementu filtracyjnego, ponieważ może to stanowić zagrożenie dla zdrowia z powodu zwiększonego wydmuchu drobnego pyłu.

⚠ OSTRZEŻENIE

Nieprawidłowe postępowanie przy zamykaniu zbiornika na zanieczyszczenia
Niebezpieczeństwo zmiążdżenia

W trakcie blokowania w żadnym wypadku nie trzymać rąk między zbiornikiem na zanieczyszczenia a pierścieniem filtra, ani nie wkładać ich w pobliże mechanicznego urządzenia podnoszącego.

Zablokować zbiornik na zanieczyszczenia dwiema rękami za pomocą uchwytu.

UWAGA

Brak elementu filtrującego

Uszkodzenie silnika ssącego

Nie wolno odkurzać bez wkładu filtracyjnego.

UWAGA

Naładowanie statyczne zbiornika na zanieczyszczenia

Zapłon pyłów

Upewnić się, że uziemienie na obudowie styka się ze zbiornikiem na zanieczyszczenia.

1. Ustawić urządzenie w pozycji roboczej.
2. Zabezpieczyć urządzenie za pomocą hamulców postojowych.
3. Upewnić się, że głowica ssąca jest prawidłowo zamocowana.
4. Napęlić zbiornik na zanieczyszczenia wodą lub olejem (nr kat. 9.990-272.0) aż do oznaczenia (patrz rozdział *Napełnić zbiornik na zanieczyszczenia obojętną cieczą*).
5. Podłączyć zacisk uziemiający do zewnętrznego wyrównania potencjałów.
6. Zdjąć korek ze zbiornika zbiorczego (patrz rozdział *Wybór złącza ssącego*).
7. Podłączyć wąż ssący do odpowiedniego złącza ssącego.
8. Upewnić się, że złącze ssące na pierścieniu filtra jest szczelnie zamknięte korkiem (patrz rozdział *Zamykanie złącza ssącego*).
9. Dodatkowo sprawdzić poziom napełnienia w zbiorniku na zanieczyszczenia (patrz rozdział *Sprawdzanie zbiornika na zanieczyszczenia*).

10. W razie potrzeby opróżnić zbiornik na zanieczyszczenia (patrz rozdział *Opróżnianie zbiornika na zanieczyszczenia*).
11. Zamocować odpowiednie akcesoria (nie są zawarte w zakresie dostawy) na węży ssącym.
12. Upewnić się, że zbiornik na zanieczyszczenia jest prawidłowo założony.

Wybór złącza ssącego

Urządzenie jest wyposażone w 2 króćce ssawne.

- Króciec ssawny na zbiorniku na zanieczyszczenia
 - Odkurzanie na sucho z separatorem mokrym: drobny pył, proszek
 Zbiornik zanieczyszczeń z funkcją separacji mokrej musi być wypełniony obojętną cieczą - wodą lub olejem. Zaleca się stosowanie oleju o numerze katalogowym 9.990-272.0.
- Króciec ssawny na pierścieniu filtra
 - W przypadku użycia zgodnego z przeznaczeniem, szczelnie zamknięty korciem.

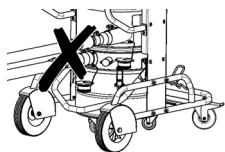

Nie wolno podłączać do odkurzacza dwóch węży ssących jednocześnie. W przypadku użycia zgodnego z przeznaczeniem wolno używać tylko dolnego króćca ssawnego.

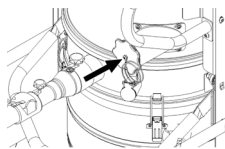

W przypadku użycia separatora mokrego górny króciec ssawny musi być szczelnie zamknięty.

Zamykanie złącza ssącego

⚠ OSTRZEŻENIE

Niebezpieczeństwo odniesienia obrażeń
 Obrażenia skóry, płuc i oczu spowodowane przez drobny pył

Po zdemontowaniu węża ssącego należy zamknąć złącze ssące za pomocą mufy zamykającej.

Rysunek B

1. Dokładnie włożyć korek do złącza ssącego.
2. Wsunąć korek do oporu.
3. Obrócić korek w prawo, aż złącze ssące zostanie szczelnie zamknięte.

Napełnić zbiornik na zanieczyszczenia obojętną cieczą

Jeśli używany jest zbiornik na zanieczyszczenia z separatorem mokrym, przed uruchomieniem należy go napełnić obojętną cieczą.

⚠ OSTRZEŻENIE

Ruchome części

Niebezpieczeństwo zmiążdżenia

Podczas wyjmowania lub wkładania górnej części zbiornika na zanieczyszczenia należy uważać na poruszające się części.

1. Zabezpieczyć urządzenie za pomocą hamulców postojowych.

Rysunek C

2. Pociągnąć uchwyt do góry. Następuje odblokowanie i opuszczenie zbiornika na zanieczyszczenia.
3. Wyciągnąć zbiornik na zanieczyszczenia z urządzenia, trzymając go za uchwyt.

Rysunek D

4. Poluzować zaczepy mocujące zbiornik na zanieczyszczenia.
5. Zdjąć górną część zbiornika na zanieczyszczenia trzymając za uchwyt.
6. Wlewać obojętną ciecz - wodę lub olej - do zbiornika na zanieczyszczenia do momentu, aż jej poziom osiągnie oznakowanie na wskaźniku.
7. Podczas zakładania górnej części zbiornika na zanieczyszczenia należy zwrócić uwagę, czy kulka pływaka znajduje się w odpowiedniej prowadnicy.

⚠ OSTRZEŻENIE

Nieprawidłowe postępowanie przy zamykaniu zbiornika na zanieczyszczenia
Niebezpieczeństwo zmiążdżenia

W trakcie blokowania w żadnym wypadku nie trzymać rąk między zbiornikiem na zanieczyszczenia a pierścieniem filtra, ani nie wkładać ich w pobliże mechanicznego urządzenia podnoszącego.

Zablokować zbiornik na zanieczyszczenia dwiema rękami za pomocą uchwytu.

Rysunek E

UWAGA

Naładowanie statyczne zbiornika na zanieczyszczenia

Zapłon pyłów

Upewnić się, że uziemienie na obudowie styka się ze zbiornikiem na zanieczyszczenia.

8. Włożyć zbiornik na zanieczyszczenia do urządzenia, postępując w odwrotnej kolejności, i zablokować go za pomocą uchwytu.

Sprawdzanie zbiornika na zanieczyszczenia

Gdy zbiornik na zanieczyszczenia zostanie napełniony do oznakowania, należy go opróżnić. Urządzenie nie wyłącza się automatycznie po przekroczeniu maksymalnego poziomu napełnienia.

1. Regularnie sprawdzać poziom w zbiorniku na zanieczyszczenia.
2. Należy się upewnić, że podczas odkurzania nie zostanie zassane więcej niż 8 litrów materiału.

Eksplatacja

⚠ NIEBEZPIECZEŃSTWO

Zasysanie wybuchowych i przewodzących pyłów metalowych bez cieczy obojętnej

Zagrożenie wybuchem, generowanie ciepła

Nigdy nie należy odkurzać materiałów zagrożonych wybuchem i przewodzących bez zastosowania cieczy obojętnej.

⚠ OSTRZEŻENIE

Niebezpieczeństwo występowania szkodliwych dla zdrowia pyłów

Choroby układu oddechowego wywołane przez wdychanie pyłów.

Nie odkurzać bez obydwu elementów filtracyjnych, ponieważ może to stanowić zagrożenie dla zdrowia z powodu zwiększonego wydmuchu drobnego pyłu.

Przed każdym użyciem należy sprawdzić, czy oba elementy filtracyjne są prawidłowo zamontowane.

UWAGA

Niebezpieczeństwo z powodu wnikania drobnego pyłu

Niebezpieczeństwo uszkodzenia silnika ssącego.

Nigdy nie wyjmować głównego elementu filtrującego podczas odkurzania.

UWAGA

Brak cieczy obojętnej

Uszkodzenie separatora mokrego

Nigdy nie zasysać bez cieczy obojętnej, jeśli używany jest króciec ssawny na separatorze mokrym.

Włączanie urządzenia

1. Włożyć wtyczkę sieciową do gniazdka.
2. Włączyć urządzenie przelącznikami turbiny ssania.

Wskazówka

Zawsze włączać i wyłączać turbiny ssania jedną po drugiej. W celu uzyskania prawidłowego działania manometru do kontroli minimalnego przepływu objętościowego wszystkie turbiny ssania muszą być włączone.

Wskazówka

W większości zastosowań odkurzanie za pomocą 1 turbiny ssącej jest wystarczające. W razie potrzeby włączyć 2. turbinę ssącą. Nie należy jednak eksploatować urządzenia z obiema turbinami ssącymi dłużej niż 15 min. Może to spowodować, że zbyt duża ilość wilgotnego powietrza przedwcześnie zwilży filtr główny. W razie potrzeby należy następnie pozostawić filtr główny do wyschnięcia lub wymienić go (patrz rozdział Wymiana filtra głównego).

3. Rozpocząć proces zasysania.

Proces odkurzania

1. Regularnie kontrolować poziom napełnienia zbiornika na zanieczyszczenia, ponieważ podczas odkurzania urządzenie nie wyłącza się automatycznie.

Wskazówka

Urządzenie jest wyposażone w mechaniczny układ kontroli. Układ kontroli przerywa przepływ powietrza, gdy poziom cieczy obojętnej spadnie poniżej poziomu minimalnego. Uzupelnąć ciecz obojętną, aby

*kontynuować proces odsysania (patrz rozdział **Napełnić zbiornik na zanieczyszczenia obojętną cieczą**).*

2. Należy się upewnić, że podczas odkurzenia nie zostanie zassane więcej niż 8 litrów materiału.
3. W razie potrzeby opróżnić zbiornik na zanieczyszczenia (patrz rozdział **Opróżnianie zbiornika na zanieczyszczenia**).
4. W razie potrzeby wymienić filtr główny (patrz rozdział **Wymiana filtra głównego**).

Wskazówka

*Jeśli zbiornik na zanieczyszczenia jest wypełniony obojętną cieczą, podczas zasysania wilgotne powietrze może przepływać przez filtr główny i sprawić, że filtr zawilgnie. Po zakończeniu procesu zasysania należy sprawdzić, czy filtr główny nie jest zawilgocony. W razie potrzeby należy pozostawić filtr główny do wyschnięcia lub wymienić go (patrz rozdział **Wymiana filtra głównego**).*

Odczyt minimalnego przepływu objętościowego

Z przodu urządzenia zamontowany jest manometr, pokazujący ciśnienie zasysania wewnątrz urządzenia. Gdy zostanie osiągnięte maksymalne podciśnienie (patrz tabela), należy wymienić filtr główny (patrz rozdział **Wymiana filtra głównego**). Ww. wartość zależy od mocy urządzenia i zastosowanego węża ssącego. Jeśli podciśnienie nie zmniejszy się wyraźnie po wymianie filtra, musi występować inny problem (patrz rozdział **Usuwanie usterek**).

UWAGA

Przekroczenie maksymalnego podciśnienia

Spadek siły zasysania

Jeśli podana wartość zostanie przekroczona, prędkość powietrza spadnie poniżej 20 m/s. Wymienić filtr.

Średnica znamionowa węża ssącego	Maksymalne podciśnienie
DN40	16,4 kPa (164 mbar)
DN50	12,9 kPa (129 mbar)
DN70	---

Wyłączenie urządzenia

1. Wyłączyć urządzenie przełącznikami turbiny ssania.
2. Wyciągnąć wtyczkę sieciową.
3. Odłączyć zacisk uziemiający od zewnętrznego wyrównania potencjałów.

Po każdym użyciu

1. Zdemontować akcesoria.
2. Zamknąć złącze ssące (patrz rozdział **Zamykanie złącza ssącego**).
3. W razie potrzeby wypłukać akcesoria wodą i wysuszyć je.
4. Opróżnić zbiornik na zanieczyszczenia (patrz rozdział **Opróżnianie zbiornika na zanieczyszczenia**).
5. Wyczyścić urządzenie wewnątrz i na zewnątrz odkurzając je i wycierając wilgotną ściereczką.

Opróżnianie zbiornika na zanieczyszczenia

Zbiornik na zanieczyszczenia należy opróżniać w razie potrzeby i po każdym użyciu.

Otwór wlotowy lub wąż ssący jest zamknięty.

Regularnie kontrolować poziom napełnienia zbiornika na zanieczyszczenia, ponieważ podczas odkurzenia urządzenie nie wyłącza się automatycznie.

1. Wyłączyć urządzenie.
2. Zabezpieczyć urządzenie za pomocą hamulców postojowych.

Rysunek C

3. Pociągnąć uchwyt do góry. Następuje odblokowanie i opuszczenie zbiornika na zanieczyszczenia.
4. Wyciągnąć zbiornik na zanieczyszczenia z urządzenia, trzymając go za uchwyt.

Rysunek D

5. Poluzować zaczepy mocujące zbiornik na zanieczyszczenia.
6. Zdjąć górną część zbiornika na zanieczyszczenia trzymając za uchwyt.
7. Z dolnej części zbiornika na zanieczyszczenia wyjąć element z pianki.
8. Wyjąć koszyk sitowy z mikrowłókniną.
9. Wyjąć mikrowłókninę z kosza sitowego.
10. Mikrowłókninę należy zutylizować zgodnie z obowiązującymi przepisami.
11. W razie potrzeby należy spuścić ciecz obojętną ze zbiornika na zanieczyszczenia (patrz rozdział *Spuścić ciecz obojętną ze zbiornika na zanieczyszczenia*).

Wskazówka

W razie potrzeby ciecz obojętną można użyć kilka razy.

12. Podczas zakładania górnej części zbiornika na zanieczyszczenia należy zwrócić uwagę, czy kulka pływaka znajduje się w odpowiedniej prowadnicy.

⚠ OSTRZEŻENIE

Nieprawidłowe postępowanie przy zamykaniu zbiornika na zanieczyszczenia

Niebezpieczeństwo zmiążdżenia

W trakcie blokowania w żadnym wypadku nie trzymać rąk między zbiornikiem na zanieczyszczenia a pierścieniem filtra, ani nie wkładać ich w pobliże mechanicznego urządzenia podnoszącego.

Zablokować zbiornik na zanieczyszczenia dwiema rękami za pomocą uchwytu.

Rysunek E

UWAGA

Naładowanie statyczne zbiornika na zanieczyszczenia

Zapłon pyłów

Upewnić się, że uziemienie na obudowie styka się ze zbiornikiem na zanieczyszczenia.

13. Włożyć zbiornik na zanieczyszczenia do urządzenia, postępując w odwrotnej kolejności, i zablokować go za pomocą uchwytu.

Spuścić ciecz obojętną ze zbiornika na zanieczyszczenia

1. Wyłączyć urządzenie.
2. Zabezpieczyć urządzenie za pomocą hamulców postojowych.
3. Zamknąć złącze ssące (patrz rozdział *Zamykanie złącza ssącego*).

Rysunek C

4. Pociągnąć uchwyt do góry. Następuje odblokowanie i opuszczenie zbiornika na zanieczyszczenia.
5. Wyciągnąć zbiornik na zanieczyszczenia z urządzenia, trzymając go za uchwyt.

Rysunek F

6. Obrócić dźwignię zaworu kulowego o 90°.
7. Gdy zbiornik zbiorczy jest całkowicie opróżniony, obrócić dźwignię do pozycji wyjściowej.

⚠ OSTRZEŻENIE

Nieprawidłowe postępowanie przy zamykaniu zbiornika na zanieczyszczenia

Niebezpieczeństwo zmiążdżenia

W trakcie blokowania w żadnym wypadku nie trzymać rąk między zbiornikiem na zanieczyszczenia a pierścieniem filtra, ani nie wkładać ich w pobliże mechanicznego urządzenia podnoszącego.

Zablokować zbiornik na zanieczyszczenia dwiema rękami za pomocą uchwytu.

Rysunek E

UWAGA

Naładowanie statyczne zbiornika na zanieczyszczenia

Zapłon pyłów

Upewnić się, że uziemienie na obudowie styka się ze zbiornikiem na zanieczyszczenia.

8. Założyć zbiornik na zanieczyszczenia i zablokować go za pomocą uchwytu.

Czyszczenie urządzenia

⚠ OSTRZEŻENIE

Niewłaściwe usuwanie ścieków

Zanieczyszczenie środowiska

Przestrzegać lokalnych przepisów dotyczących oczyszczania ścieków.

1. Wyczyścić urządzenie wewnątrz i na zewnątrz odkurzając je i wycierając wilgotną ściereczką.
Do odkurzania urządzenia należy używać odkurzacza o takiej samej lub lepszej klasyfikacji.
2. W razie potrzeby wyłukać akcesoria (nie są dołączone do zestawu) wodą i wysuszyć je.

Przechowywanie urządzenia

1. Owinąć przewód zasilający wokół uchwytu kabla.
2. Przenieść urządzenie do suchego pomieszczenia i zabezpieczyć je przed dostępem osób nieupoważnionych.

Transport

△ OSTROŻNIE

Nieuwzględnianie masy urządzenia

Niebezpieczeństwo odniesienia obrażeń i uszkodzenia

Podczas transportu zwrócić uwagę na masę urządzenia.

Zbiornik na zanieczyszczenia został opróżniony.

1. W celu transportu urządzenia bez wzniesienia pyłu należy zamknąć oba złącza ssące (patrz rozdział *Zamykanie złącza ssącego*).
2. Zwolnić hamulce postojowe i przesunąć urządzenie za rączkę.
3. Aby załadować urządzenie, należy chwycić je za obudowę i rączkę.
4. Na czas transportu w pojazdach należy zabezpieczyć urządzenie przed ślizganiem się i przechyleniem.

Przechowywanie

△ OSTROŻNIE

Nieuwzględnianie masy urządzenia

Niebezpieczeństwo odniesienia obrażeń i uszkodzenia

Podczas składowania uwzględnić masę urządzenia.

Zbiornik na zanieczyszczenia został opróżniony.

1. Urządzenie składować tylko w pomieszczeniach wewnętrznych.

Czyszczenie i konserwacja

△ NIEBEZPIECZEŃSTWO

Niezamierzone włączenie się urządzenia, dotknięcie części przewodzącej prąd

Niebezpieczeństwo odniesienia obrażeń, porażenia prądem

Przed rozpoczęciem jakichkolwiek prac z urządzeniem, wyłączyć urządzenie.

Odłączyć wtyczkę sieciową.

△ NIEBEZPIECZEŃSTWO

Niebezpieczeństwo występowania szkodliwych dla zdrowia pyłów

Choroby układu oddechowego wywołane przez wdychanie pyłów.

Podczas wykonywania prac konserwacyjnych (np. wymiana filtra) należy nosić maskę przeciwpyłową klasy P2 lub wyższej oraz odzież jednorazową.

△ OSTRZEŻENIE

Niebezpieczeństwo występowania szkodliwych dla zdrowia pyłów

Choroby układu oddechowego wywołane przez wdychanie pyłów.

Urządzenia przeznaczone do zapobiegania i usuwania zagrażeń muszą zostać skontrolowane przynajmniej raz w roku przez producenta lub odpowiednio poustruowaną osobę np. pod kątem szczelności, uszkodzenia filtra, prawidłowego działania urządzeń kontrolnych.

UWAGA

Środki pielęgnacyjne zawierające silikon

Mogą być szkodliwe dla części z tworzywa sztucznego.

Do czyszczenia nie należy używać środków pielęgnacyjnych zawierających silikon.

Maszyny usuwające pyły to urządzenia przeznaczone do zapobiegania zagrażeniom i ich usuwania zgodnie z BGV A1.

- W celu wykonania prac konserwacyjnych użytkownik musi rozmontować urządzenie, wyczyścić je i wykonać odpowiednie prace, o ile jest to możliwe, nie stwarzając przy tym zagrożenia dla personelu serwisowego i innych osób. Odpowiednie środki ostrożności obej-

mują odkażanie przed demontażem, zapewnienie wymuszoną wentylację filtrującą w pomieszczeniu, w którym ma być rozmontowywane urządzenie, wycieszczenie powierzchni konserwacyjnej i dbałość o właściwą ochronę personelu.

- Zewnętrzną część urządzenia należy oczyścić z substancji szkodliwych i wyczyścić w trakcie procesu odsysania lub zabezpieczyć odpowiednim środkiem uszczelniającym przed wyprowadzeniem jej z niebezpiecznego obszaru. Wszystkie części urządzenia muszą być traktowane jako zanieczyszczone, jeśli są zabierane z niebezpiecznego obszaru. Należy podjąć odpowiednie działania, aby zapobiec rozprzestrzenianiu się pyłów.
 - Podczas wykonywania prac konserwacyjnych i naprawczych należy pozbyć się wszystkich zanieczyszczonych przedmiotów, których nie można wyczyścić w stopniu zadowalającym. Tego typu przedmioty należy umieścić w nieprzepuszczalnych workach i zutylizować zgodnie z obowiązującymi przepisami dotyczącymi utylizacji tego rodzaju odpadów.
 - Na czas transportu i konserwacji urządzenia należy zamknąć króćce ssawne korkami.
1. Należy pamiętać, że proste prace konserwacyjne i pielęgnacyjne można przeprowadzać samodzielnie.
 2. Powierzchnię urządzenia i wewnętrzną stronę zbiornika czyścić regularnie wilgotną szmatką.
 3. Regularnie sprawdzać wzrokowo, czy węże nie są zatkane.

Czynności kontrolne i konserwacyjne

W celu zapobiegania wypadkom należy zlecać wykonywanie regularnych kontroli urządzenia zgodnie z odpowiednimi przepisami krajowymi określonymi przez ustawodawcę. Prace konserwacyjne muszą być wykonywane przez osobę wykwalifikowaną w regularnych odstępach czasu zgodnie z

danymi producenta; należy przy tym przestrzegać obowiązujących przepisów i wy mogów w zakresie bezpieczeństwa. Prace przy instalacji elektrycznej mogą być wykonywane wyłącznie przez specjalistę elektryka. W razie wątpliwości należy skontaktować się z oddziałem firmy KÄRCHER.

Wymiana filtra głównego

1. Wyłączyć urządzenie.
2. Wyciągnąć wtyczkę sieciową.
3. Odblokować i zdjąć głowicę ssącą.
4. Odblokować i zdjąć pierścień pośredni.
5. Wyjąć zanieczyszczony filtr karbowany gwiazdowy.
6. Natychmiast po wyjęciu zanieczyszczonego filtra z urządzenia należy umieścić go w worku i szczelnie zamknąć worek.
7. Zanieczyszczony filtr karbowany gwiazdowy należy utylizować zgodnie z obowiązującymi przepisami.
8. Usunąć zanieczyszczenie po stronie czystego powietrza.
9. Sprawdzić pierścień uszczelniający pod kątem uszkodzeń.
10. Założyć nowy filtr karbowany gwiazdowy:
 - a Przeciągnąć nowy filtr przez wstrząsarkę filtra przy pierścieniu pośrednim w taki sposób, aby elementy wstrząsające ustawiły się centralnie w kieszeniach filtra.
 - b Umieścić pierścień pośredni z filtrem karbowanym gwiazdowym i wstrząsarką na pierścieniu filtra.
 - c Zablokować pierścień pośredni.
11. Założyć i zablokować głowicę ssącą.

Wymiana mikrowłókniny

1. Wyłączyć urządzenie.
2. Zabezpieczyć urządzenie za pomocą hamulców postojowych.

Rysunek C

3. Pociągnąć uchwyt do góry. Następuje odblokowanie i opuszczenie zbiornika na zanieczyszczenia.
4. Wyciągnąć zbiornik na zanieczyszczenia z urządzenia, trzymając go za uchwyt.

Rysunek D

5. Poluzować zaczepy mocujące zbiornik na zanieczyszczenia.
6. Zdjąć górną część zbiornika na zanieczyszczenia trzymając za uchwyt.
7. Z dolnej części zbiornika na zanieczyszczenia wyjąć element z pianki.
8. Wyjąć koszyk sitowy z mikrowłókniną.
9. Wyjąć mikrowłókninę z kosza sitowego.
10. Mikrowłókninę należy zutylizować zgodnie z obowiązującymi przepisami.
11. Założyć nową mikrowłókninę.
12. Podczas zakładania górnej części zbiornika na zanieczyszczenia należy zwrócić uwagę, czy kulka pływaka znajduje się w odpowiedniej prowadnicy.

⚠ OSTRZEŻENIE

Nieprawidłowe postępowanie przy zamykaniu zbiornika na zanieczyszczenia

Niebezpieczeństwo zmiążdżenia

W trakcie blokowania w żadnym wypadku nie trzymać rąk między zbiornikiem na zanieczyszczenia a pierścieniem filtra, ani nie wkładać ich w pobliże mechanicznego urządzenia podnoszącego.

Zablokować zbiornik na zanieczyszczenia dwiema rękami za pomocą uchwytu.

Rysunek E

UWAGA

Naładowanie statyczne zbiornika na zanieczyszczenia

Zapłon pyłów

Upewnić się, że uziemienie na obudowie styka się ze zbiornikiem na zanieczyszczenia.

13. Włożyć zbiornik na zanieczyszczenia do urządzenia, postępując w odwrotnej kolejności, i zablokować go za pomocą uchwytu.

Usuwanie usterek

⚠ NIEBEZPIECZEŃSTWO

Niezamierzone uruchomienie urządzenie / porażenie prądem elektrycznym

Niezamierzone uruchomienie silnika ssącego może spowodować obrażenia. Napięcie występujące w podzespołach

elektrycznych może doprowadzić do porażenia prądem elektrycznym.

Przed rozpoczęciem jakichkolwiek prac przy urządzeniu należy wyłączyć urządzenie i wyjąć wtyczkę sieciową.

Kontrole i prace przy podzespołach elektrycznych powinny być wykonywane przez fachowca.

Wskazówka

W przypadku wystąpienia usterki należy natychmiast wyłączyć urządzenie. Przed ponownym uruchomieniem należy usunąć usterkę.

Jeśli usterka nie może zostać usunięta, urządzenie musi zostać skontrolowane w serwisie.

Turbina ssąca nie działa

1. Sprawdzić gniazdko i bezpiecznik w instalacji zasilającej.
2. Sprawdzić kabel sieciowy i wtyczkę sieciową urządzenia.
3. Włączyć urządzenie.

Siła ssania słabnie

1. Zamknąć nieuszczelnione złącze ssące (patrz rozdział *Zamykanie złącza ssącego*).
2. Usunąć zatory z dyszy ssącej, rury ssącej lub węża ssącego.
3. Sprawdzić, czy głowica ssąca i zbiornik na zanieczyszczenia są prawidłowo osadzone.
4. Opróżnić zbiornik na zanieczyszczenia (patrz rozdział *Opróżnianie zbiornika na zanieczyszczenia*).
5. Sprawdzić osadzenie filtra i w razie potrzeby skorygować.
6. Wymienić filtr główny (patrz rozdział *Wymiana filtra głównego*).
7. Wymienić mikrowłókninę (patrz rozdział *Wymiana mikrowłókniny*).
8. Sprawdzić stan cieczy obojętnej.
 - a Sprawdzić stan cieczy obojętnej, w razie potrzeby uzupełnić (patrz rozdział *Napełnić zbiornik na zanieczyszczenia obojętną cieczą*).
 - b Sprawdzić jakość cieczy obojętnej, w razie potrzeby wymienić ciecz (patrz rozdział *Spuścić ciecz obojętną ze zbiornika na zanieczyszczenia i roz-*

dział *Napełnić zbiornik na zanieczyszczenia obojętną cieczą*).

Brak siły ssania

Mechaniczne wyłączenie przerywa strumień objętości, ponieważ w zbiorniku na zanieczyszczenia jest zbyt mało cieczy obojętnej.

1. Uzupelnic ciecz obojętną (patrz rozdział *Napełnić zbiornik na zanieczyszczenia obojętną cieczą*).

Wydostawanie się pyłu podczas odkurzenia

1. Sprawdzić osadzenie zbiornika na zanieczyszczenia.
2. Sprawdzić osadzenie filtra i w razie potrzeby skorygować.
3. Wymienić filtr główny (patrz rozdział *Wymiana filtra głównego*).
4. W przypadku korzystania z urządzenia z separatorem mokrym uzupełnić ciecz obojętną (patrz rozdział *Napełnić zbiornik na zanieczyszczenia obojętną cieczą*).

Utylizacja

Po zakończeniu okresu eksploatacji należy zutylizować urządzenie zgodnie z obowiązującymi przepisami.

Gwarancja

W każdym kraju obowiązują warunki gwarancji określone przez dystrybutora urządzeń Kärcher. Ewentualne usterki urządzenia usuwane są w okresie gwarancji bezpłatnie, o ile spowodowane są błędem materiałowym lub produkcyjnym. W sprawach napraw gwarancyjnych prosimy kierować się z dowodem zakupu do dystrybutora lub do autoryzowanego punktu serwisowego.

(Adres znajduje się na odwrocie)

Więcej informacji na temat gwarancji (jeśli są dostępne) można znaleźć w obszarze Serwis na lokalnej stronie internetowej Kärcher w sekcji "Pliki do pobrania".

Dane techniczne

Przyłącze elektryczne

Napięcie sieciowe	V	220-240
Faza	~	1
Częstotliwość sieciowa	Hz	50-60
Moc znamionowa	W	2100
Maksymalna moc	W	2400
Stopień ochrony		IPX4
Klasa ochrony		I*
Maksymalna dopuszczalna impedancja sieci	Ω	0.195+j0.122

Wymiary i masa

Typowa masa robocza	kg	108
Długość x szerokość x wysokość	mm	1020 x 680 x 1490
Powierzchnia filtra	m ²	2,24

Warunki otoczenia

Temperatura składowania	°C	-10-40
-------------------------	----	--------

Wydajność urządzenia

Pojemność zasobnika	l	60
Pojemność zbiornika cieczy obojętnej	l	20
Pojemność zbiornika na zassany materiał	l	8
Podciśnienie (z zaworem redukcyjnym)	kPa	25,4
Ilość powietrza	l/s	2x 74
Przyłącze węża ssącego		DN70
Średnica znamionowa węża ssącego		DN40/50
Numer katalogowy filtra		9.439-542.0

Wartości określone zgodnie z EN 60335-2-69

Organia przenoszone przez kończyny górne	m/s ²	<2,5
Niepewność pomiaru K	m/s ²	0,2
Poziom ciśnienia akustycznego L _{pA}	dB(A)	79
Niepewność pomiaru K _{pA}	dB(A)	2

Przewód zasilający

Typ	H07R N-F 3G1,5 mm ²
Numer części	6.650- 035.0
Długość kabla	m 10

* z elementami o klasie ochrony II rozporządzenia

Zmiany techniczne zastrzeżone.

Deklaracja zgodności UE

Niniejszym oświadczamy, że określone poniżej urządzenie odpowiada pod względem koncepcji, konstrukcji oraz wprowadzonej przez nas do handlu wersji obowiązującym zasadniczym wymogom dyrektyw UE dotyczącym bezpieczeństwa i zdrowia. Wszelkie niezgodnione z nami modyfikacje urządzenia powodują utratę ważności tego oświadczenia.

Produkt: Odkurzacz do pracy na sucho

Produkt: Odkurzacz do pracy na mokro i sucho

Typ: 9.990-xxx

Obowiązujące dyrektywy UE

2006/42/WE (+2009/127/WE)

2014/30/UE

2011/65/UE

Zastosowane normy zharmonizowane

EN 60335-1

EN 60335-2-69

EN 55014-1: 2017 + A11: 2020

EN 55014-2: 2015

EN IEC 61000-3-2: 2019

EN 61000-3-3: 2013 + A1: 2019

EN 61000-3-11: 2000

EN 62233: 2008

EN IEC 63000: 2018

Zastosowane normy niezharmonizowane

IEC 60335-1

IEC 60335-2-69

Zastosowane normy krajowe

-

Niżej podpisane osoby działają z upoważnienia zarządu przedsiębiorstwa.

T. Wahl
Managing Director

A. Haag
Director R&D

Administrator dokumentacji:

A. Haag

Kärcher Industrial Vacuuming GmbH

Robert-Bosch-Straße 4-8

73550 Waldstetten (Niemcy)

Tel.: +49 7171 94888-0

Faks: +49...7171 (94888...528)

Waldstetten, 24/04/01

Tartalom

Általános utasítások	203
Biztonsági utasítások	204
A rendeltetésszerű használat	205
Környezetvédelem	206
Tartozékok és pótalkatrészek	206
Szállítási terjedelem	206
A készülék leírása	206
A készülék szimbólumai	207
Üzembe helyezés	207
Üzemeltetés	209
Szállítás	212
Tárolás	212
Ápolás és karbantartás	212
Segítség üzemzavarok esetén	214
Ártalmatlanítás	214
Garancia	214
Műszaki adatok	215
EU-megfelelőségi nyilatkozat	215

Általános utasítások



Az első használat előtt olvassa el a készülék használati útmutatóját és cselekedjen a használati útmutatóban említett utasítások szerint, illetve őrizze meg a használati útmutatót későbbi használatra vagy a következő tulajdonos számára.

- Első üzembe helyezés előtt olvassa el az 5.956-249.0 sz. biztonsági utasításokat.
- A használati utasítás és a biztonsági tanácsok be nem tartása a készülék károsodásához, valamint a kezelő és más személyek veszélyeztetéséhez vezethet.

- A szállítás során keletkezett károk esetén azonnal értesítse a kereskedőt.

Biztonsági utasítások

Veszélyfokozat

⚠ VESZÉLY

- Olyan, közvetlenül fenyegető veszély jelzése, amely súlyos sérülésekhez vagy halálhoz vezet.

⚠ FIGYELMEZTETÉS

- Olyan, esetlegesen veszélyes helyzet jelzése, amely súlyos sérülésekhez vagy halálhoz vezethet.

⚠ VIGYÁZAT

- Olyan, esetlegesen veszélyes helyzet jelzése, amely könnyebb sérülésekhez vezethet.

FIGYELEM

- Olyan, esetlegesen veszélyes helyzet jelzése, amely anyagi károkhoz vezethet.

Általános biztonsági utasítások

⚠ **VESZÉLY** • A készüléket, valamint azokat az anyagokat, amelyekhez alkalmazták, beleértve az összegyűjtött anyag biztonságos megsemmisítési eljárását, kizárólag oktatásban részesített személyzet használhatja. • Ha a távozó levegőt visszavezetik a helyiségbe, akkor biztosítani kell a helyiségben az elégséges L légcsereszámot. • Az elvárt határértékek betartásához a visszavezetett áramlási mennyiség max. 50%-át teheti ki a friss levegő áramlási mennyiségének (helyiség térfogat $V_R \times$ légcsereszám L_W). Különösebb szellőzési intézkedés nélkül a következő érvényes: $L_W = 1h^{-1}$. • Ez a készülék az egészségre ártalmas port tartalmaz. Az ürítési és karbantartási folyamatokat, beleértve a porgyűjtő tartály megsemmisítését is, kizárólag szakemberek végezhetik el, akik közben megfelelő védőfelszerelést viselnek. • A készüléket ne használja a teljes szűrési rendszer nélkül. • Vegye figyelembe a kezelt anyagokra vonatkozó, alkalmazható biztonsági rendelkezéseket. • A különböző gyúlékony porszemcsék egyidejű felhalmozódása a gyűjtőtartályban tüzet vagy robbanást okozhat. • A veszélyek el-

kerülésének céljából bizonyosodjon meg arról, hogy a folyadéktartályban lévő folyadék megfelelő a fémporok eltávolítására. A fémporok kezelése emiatt kialakulható hidrogén-gázok elkerülésének céljából használjon olajt víz helyett.

⚠ **FIGYELMEZTETÉS** • A készüléket tilos olyan helyen telepíteni vagy üzemeltetni, ahol fennáll a por- vagy gázrobbanás veszélye. A készülék belsejében porrobbanás-veszélyes atmoszféra csak a szűrő előtt megengedett. A készülék belsejében tilos gázrobbanás-veszélyes légkört alkalmazni. • A készülék nem alkalmas gyúlékony folyadékok (tűzveszélyes, enyhén tűzveszélyes, fokozottan tűzveszélyes az 67/548/EGK veszélyes anyagokra vonatkozó irányelv értelmében) (55 °C alatti lobbanáspont), valamint gyúlékony porok és gyúlékony folyadékok keverékeinek felszívására, illetve elszívására. • A készülék nem alkalmas gyújtóforrások és porok felszívására ≤ 190 °C ízzítási hőmérsékleten. • Minden üzembe helyezés előtt győződjön meg róla, hogy a potenciálkiegyenlítések (földelővezetékek) csatlakoztatva vannak. • A készülék üzemeltetése vagy tárolása a szabadban nedves körülmények között tilos. • Hozza működésbe a kormánygörgökre ható rögzítőféket, hogy a készülék biztonságosan álljon. A készülék mozgása a rögzítőfék behúzása nélkül irányíthatatlanná válhat. • A folyadéktartályt kizárólag a gyártó által ajánlott folyadékokkal töltsse fel.

⚠ **VIGYÁZAT** • Hosszabb üzemszünet esetén, illetve használat után kapcsolja ki a készüléket a főkapcsolóval/készülékkapcsolóval és húzza ki a hálózati csatlakozót.

FIGYELEM • Csak beltéri helyiségben használja a készüléket. • Becsípődés veszélye! Viseljen kesztyűt a szívófej, a szűrőegység vagy a gyűjtőtartály felhelyezése vagy levétele során. • Károsodás veszélye! Soha ne szívjon szűrő nélkül vagy sérül szűrővel. • Viseljen védőkesztyűt a készülék kezelése során. • A készüléket csak lépésben mozgassa, meredek útvonalon szükség esetén két ember végezze a moz-

gatást. • *Ügyeljen arra, hogy ne sziváro-
gjon ki por a tartozékok cseréje során.* • *A
standard működés során a felületek hő-
mérséklete akár 135 °C-ig is emelkedhet.*
• *Akadályozza meg a szivótömlő megtöré-
sét.* • *A tömlőket szemrevételezze rend-
szeresen.* • *Hozza meg az iszap
eltávolításával, kezelésével és tárolásával
kapcsolatos megfelelő óvintézkedéseket,
pl. semleges folyadékok keverése, a min-
denkor érvényes helyi előírásoknak megfe-
lelően.* • *A hidrogéngáz gyúlékony és
bizonyos anyagok, például alumínium,
magnézium stb. felszívása esetén meg-
gyulladhat. A szelep megakadályozza a
hidrogéngáz felhalmozódását a folyadék-
tartályban. Rendszeresen tisztítsa meg és
ellenőrizze a szelepet és bizonyosodjon
meg annak épségéről.* • *A hidrogénkon-
centráció csökkentésének céljából biztosít-
sa a telepítési hely megfelelő
szellőztetését.* • *A szennyvíztartályt üritse
minden használat után, illetve amennyiben
megtelt iszappal, így csökkentve a képző-
dő hidrogéngáz mennyiséget.*

Elektromos csatlakozás

A készüléket csak olyan elektromos csatla-
kozóra szabad csatlakoztatni, melynek a ki-
vitelezését egy elektroműszerész az IEC
60364 szerint végezte el. A csatlakoztatási
értékeket a(z) *Műszaki adatok és a típus-
tábla* tartalmazza.

⚠ VESZÉLY

Áramütés veszélye

Életveszély

*Ne károsítsa az elektromos csatlakozóve-
zetékeket pl. autóval történő ráhajtással,
megtöréssel vagy megcsavarodással.*

*Védje a kábeleket a hőtől, az olajtól és az
élektől.*

*Minden használat előtt ellenőrizze a készü-
lék hálózati csatlakozó vezetékét. A készü-
léket ne helyezze üzembe sérült kábellel. A
sérült kábelt elektrotechnikussal cseréltes-
se ki.*

Magatartás vészhelyzetben

⚠ VESZÉLY

Sérülés- és rongálódásveszély rövidzár- lat vagy más elektromos hiba esetén

Áramütés, égési sérülés veszély

*Kapcsolja ki a készüléket, és húzza ki a há-
lózati csatlakozót.*

Viselkedés szűrőelszakadás/szivárgás esetén:

1. Azonnal kapcsolja ki a készüléket.
A készülék további használata tilos.
2. Telepítse a szűrőt.

A rendeltetésszerű használat

A készülék rendeltetésszerű használata:

- padló- és falfelületek nedves és száraz tisztítása
- Száraz, gyúlékony, ártalmas lerakódott porszemcsék eltávolítása; az EN60335-2-69 szabvány szerint H porosztály
- Nem robbanásveszélyes anyagok felszívása
- Az összes porrobbanási osztályba tartozó gyúlékony porszemcsék felszívása
- Porszemcsék és durva szennyeződések felszívása
- A 22. zónába sorolt gyúlékony porszemcsék felszívása amennyiben a készülék robbanásveszélyes területeken kívül kerül telepítésre
- Nedves és folyékony anyagok felszívása
- Használjon semleges folyadékot az alábbi anyagok felszívásához:
 - Titánpor
 - Robbanásveszélyes és vezetőképes por
 - Magnéziumpor vagy -porszem
 - Additív gyártásból (3D nyomtatás) származó kondenzációs porok és robbanásveszélyes fémporok
- Ipari célokra történő használat, pl. a raktárakban és gyártási területeken
- A készülék ipari tevékenységekre is használható, pl. szállodákban, iskolákban, kórházakban, gyárakban, üzletekben, irodákban és bérleményekben.

Ha a készülék telepítési helyén Ex.-besorolású zóna is található, használjon robbanásbiztos készüléket.

A készülék hibamentes üzemeltetéséhez használjon kizárólag DN40 és DN50 névleges átmérőjű szívótömlőt.

Minden egyéb használat nem rendeltetészerűnek minősül.

A készülék nem használható az alábbi esetekben:

- Legfeljebb 190°C-os izzási hőmérsékletű gyújtóforrások és porszemcsék felszívása
- A robbanóanyagokról szóló német törvény 1. cikkelyének értelmében sorolt robbanásveszélyes anyagok vagy az azokkal egyenértékű anyagok, robbanásveszélyes gőz-levegő keverékeknek minősülnek
- Gyúlékony folyadékok és porszemcsék keverékeinek felszívása
- Izzó vagy forró részecskék felszívása, ellenkező esetben tűz- vagy robbanásveszély áll fenn
- Mérgező anyagok felszívása
- Csatlakozás porkeltő készülékekhez

Környezetvédelem



A csomagolóanyag újrahasznosítható. Kérjük, környezetbarát módon semmisítse meg a csomagolást.



Az elektromos és elektronikus készülékek értékes újrahasznosítható anyagokat és gyakran olyan alkatrészeket tartalmaznak, mint az elemek, akkumulátorok vagy olaj, amelyek helytelen kezelés vagy ártalmatlanítás esetén veszélyeztethetik az egészséget és a környezetet. Ezek az alkotóelemek azonban a készülék rendeltetészerű üzemeléséhez szükségesek. Az ezzel a szimbólummal jelölt készülékeket nem szabad a háztartási hulladékkal együtt megsemmisíteni.

Összetevőkre vonatkozó utasítások (REACH)

Az összetevőkre vonatkozó aktuális információkat itt találja: www.kaercher.de/REA-CH

Tartozékok és pótalkatrészek

⚠ VESZÉLY

Robbanásveszély a nem jóváhagyott tartozékok miatt

Kizárólag a gyártó által jóváhagyott és az Ex matricával jelölt tartozékokat használjon a 22. típushoz.

Csak eredeti tartozékokat és eredeti pótalkatrészt alkalmazzon; ezek garantálják a készülék biztonságos és zavarmentes üzemelését.

A tartozékokra és pótalkatrészekre vonatkozóan információkat itt talál: www.kaercher.com.

Megjegyzés

A csomagolás a tartozékokat nem tartalmazza. Használat előtt szükséges a tartozékok külön megrendelése.

Szállítási terjedelem

Kicsomagolásnál ellenőrizze, hogy megvan-e minden tartozék. Amennyiben a készüléken szállítási sérüléseket észlel kérjük, forduljon forgalmazójához.

A készülék leírása

Ábrák, lásd a grafikonokat tartalmazó oldalt

Ábra A

- ① Alváz
- ② Kormánygörgő rögzítőfékkel
- ③ Szennytartály szorítóhevederei
- ④ Szennytartály
- ⑤ Szűrőgyűrű
- ⑥ Kábeltartó
- ⑦ Szívócső tartó
- ⑧ Közvetétygyűrű zár
- ⑨ Közgyűrű
- ⑩ Típushabla
- ⑪ Hálózati kábel
- ⑫ Kábelkampó
- ⑬ Hordozófogantyú
- ⑭ Szennytartály fogantyú
- ⑮ Vízvázaló nélküli szívócsonkok
- ⑯ Padlókefe tartó
- ⑰ Manométer
- ⑱ Tolókengyel
- ⑲ Szűrőtisztító kar
- ⑳ 2. szívóturbina kapcsolója

- 21 1. szivóturbina kapcsolója
- 22 Szívófej
- 23 A szívófej reteszelése
- 24 Szűrőrázó
- 25 Tömítőgyűrű
- 26 Szűrő
- 27 Mechanikus leállítás
- 28 Vízválasztóval rendelkező szívócsonkok
- 29 Szellőzőszelep
- 30 Szűrőhab
- 31 Mikroszál
- 32 Szűrőkosár
- 33 Töltőtömlő
- 34 Golyóscsap

A készülék szimbólumai



Használja a készüléket a legfeljebb az M porosztályba tartozó porszemcsék felszívására.

⚠ FIGYELMEZTETÉS

Bőr-, tüdő- és szemsérülés

*Finompor szivárgás ürítéskor, karbantartáskor és leselejtezéskor
Ürítéskor és a karbantartási munkálatok kivitelezésekor, illetve a porgyűjtő tartályok leselejtezésekor használja az előírt védőfelszereléseket.*



A készülék alkalmas gyúlékony porszemcsék porszívózására, amennyiben 22. zónán kívül kerül telepítésre.

FIGYELMEZTETÉS: A készülék telepítése 22. zónába tilos. 22. zóna esetén használjon Ex. készüléket.



DN 40	MAX	XX,X kPa/ XX,X mbar
DN 50	MAX	XX,X kPa/ XX,X mbar
DN 70	MAX	XX,X kPa/ XX,X mbar

A matrica a használt szivótömlő keresztmetszetéhez viszonyított maximális vákuumértéket mutatja. Az aktuális érték leolvasható a manométeren. A készülékre vonatkozó értékeket a(z) fejezet *Olvassa le a minimális térfogatáramot* tartalmazza. Ha az érték nincs elérve, cserélje ki a szűrőt (lásd a(z) *A főszűrő cseréje* fejezetet). A szivótömlő különböző keresztmetszetei támogatják a tartozékok különböző csatlakozási keresztmetszeteinek igazítását.



Mikroszál
(rendelési szám: 9.990-103.0)



Főszűrő
(rendelési szám: 9.439-542.0)

Üzembe helyezés

⚠ FIGYELMEZTETÉS

Helytelenül csatlakoztatott potenciálkiegyenlítő vezeték

Áramütés

Minden üzembe helyezés előtt bizonyosodjon meg a potenciálkiegyenlítő vezeték csatlakoztatásáról (földelővezetékek).

⚠ FIGYELMEZTETÉS

Egészségre ártalmas por okozta veszély
A por belélegzése légzőszervi megbetegedésekhez vezethet.

Szűrőelem nélkül ne porszívózzon, mert akkor a megnövekedett finompor-kibocsátás miatt egészségügyi veszély léphet fel.

⚠ FIGYELMEZTETÉS

A szennytartály helytelen kezelése reteszeléskor

Becsípődés veszélye

Reteszeléskor soha ne helyezze kezét a szennytartály és a szűrőgyűrű közé vagy az emelőkészülék közelébe.

A szennytartály reteszeléséhez használja a fogantyút mindkét kézzel.

FIGYELEM

Hiányzó szűrőelem

A szívómotor rongálódása

A porszívózás szűrőelem nélkül tilos.

FIGYELEM

A szennytartály statikus feltöltése

A porszemcsék gyulladása

Bizonyosodjon meg arról, hogy az alvázon lévő földelés érintkezik a szennytartállyal.

1. Helyezze a készüléket a munkavégzési pozícióba.
2. A készüléket rögzítse a rögzítőfékkel.
3. Biztosítsa, hogy a szívófej előírászerűen legyen felhelyezve.
4. Töltse fel a szennyvíztartályt a jelzésig vízzel vagy olajjal (rendelési szám: 9.990-272.0) (lásd a(z) fejezetet *A szennytartály feltöltése semleges folyadékkal*).
5. A földelő fogót csatlakoztassa a külső potenciál kiegyenlítőhöz.
6. Távolítsa el a gyűjtőtartály tömítődugóját (lásd a(z) *A szívócsatlakozás kiválasztása* fejezetet).
7. A szívótömlőt helyezze a szívócsatlakozóba.
8. Bizonyosodjon meg arról, hogy a szűrőgyűrűnél lévő szívócsatlakozást szorosan rögzítette (lásd a(z) *A szívócsatlakozás zárolása* fejezetet).
9. Ellenőrizze a szennytartály töltöttségi szintjét (lásd a(z) *Ellenőrizze a szennytartály töltöttségi szintjét* fejezetet).
10. Szükség esetén ürítse ki a szennytartályt (lásd a(z) *A szennytartály kiürítése* fejezetet).
11. Csatlakoztassa az óhajtott tartozékokat (a csomagolás nem tartalmazza) a szívótömlőhöz.
12. Bizonyosodjon meg a szennytartály megfelelő telepítéséről.

A szívócsatlakozás kiválasztása

A készülék 2 szívócsonkkal rendelkezik.

- A szennytartály szívócsonkja
 - Száraz szívás vízválasztóval: Finom por, porszemek

Bizonyosodjon meg arról, hogy vízválasztóval rendelkező szennytartály tele van semleges folyadékkal (vízzel, olajjal). Javasolt a 9.990-272.0 rendelési számmal rendelkező olaj.

- A szűrőgyűrű szívócsonkja
 - A rendeltetészerű használathoz szükséges a szoros lezárás a tömítődugóval.

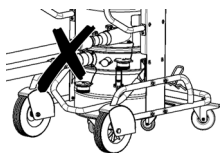

Soha ne csatlakoztasson egyszerre két szívótömlőt a porszívóhoz. Rendeltetészerű használathoz kizárólag az alsó szívócsonkot használja.

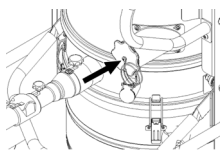

A vízválasztó használatához szükséges a szívócsonk szoros lezárása.

A szívócsatlakozás zárolása

△ FIGYELMEZTETÉS

Sérülésveszély

A bőr, a tüdő és a szem sérülésem finom porszemcsék miatt

A szívótömlő eltávolítását követően zárja el a szívócsatlakozást egy tömítődugóval.

Ábra B

1. Telepítse a tömítődugót pontosan a szívócsatlakozóba.
2. A tömítődugót tolja az ütközőig.
3. Fordítsa el a tömítődugót jobbra, míg a szívócsatlakozás szorosan zárul.

A szennytartály feltöltése semleges folyadékkal

Ha vízválasztóval rendelkező szennytartályt használ, bizonyosodjon meg arról, hogy üzembe helyezés előtt a szennytartályt feltöltötte semleges folyadékkal.

△ FIGYELMEZTETÉS

Mozgó alkatrészek

Becsípődés veszélye

A szennytartály felső részének eltávolításakor vagy behelyezésekor figyeljen a mozgó alkatrészekre.

1. A készüléket rögzítse a rögzítőfékkel.

Ábra C

- Húzza felfelé a fogantyút.
A szennytartály kioldódik és leereszke-
dik.
- Használja a fogantyút és távolítsa el a
szennytartályt a készülékből.

Ábra D

- Lazítsa meg a szennytartályon lévő szo-
rítóhevedereket.
- A szennytartály felső részének eltávolítá-
sához használja a fogantyút.
- A semleges folyadékot (vizet vagy olajt)
adagolja a szennytartályba, míg a folya-
dékszint eléri a szintjelző jelzést.
- A szennytartály felső részének telepíté-
sekor bizonyosodjon meg arról, hogy az
úszógolyó a megfelelő csatornában ta-
lálható.

⚠ FIGYELMEZTETÉS

A szennytartály helytelen kezelése retes- szeléskor

Becsípődés veszélye

*Reteszeléskor soha ne helyezze kezét a
szennytartály és a szűrőgyűrű közé vagy
az emelőkészülék közelébe.*

*A szennytartály reteszeléséhez használja a
fogantyút mindkét kézzel.*

Ábra E

FIGYELEM

A szennytartály statikus feltöltése

A porszemcsék gyulladása

*Bizonyosodjon meg arról, hogy az alvázon
lévő földelés érintkezik a szennytartállyal.*

- A szennytartály telepítéséhez kövesse
az említett lépéseket fordított sorrend-
ben, rögzítéshez pedig használja a fo-
gantyút.

Ellenőrizze a szennytartály töltöttségi szintjét

Ha a szennytartály tartalmának szintje elérte a jelölést, ürítse ki a szennytartályt. A maximális töltöttségi szint túllépését követően a készülék nem kapcsol ki automatikusan.

- Ellenőrizze rendszeresen a szennytar-
tály töltöttségi szintjét.
- Bizonyosodjon meg arról, hogy szívás-
kor legfeljebb 8 liter anyag kerül felszí-
vásra.

Üzemeltetés

⚠ VESZÉLY

Robbanásveszélyes és vezetőképes fémporok felszívása semleges folyadék nélkül

Robbanásveszély, hőtermelés

*A robbanásveszélyes és a vezetőképes fel-
szívása semleges folyadék nélkül tilos.*

⚠ FIGYELMEZTETÉS

Egészségre ártalmas por okozta veszély
*A por belélegzése légzőszervi megbetege-
désekhez vezethet.*

*Porszívózáskor szükséges mindjárt szűrőe-
lem használata, ellenkező esetben a finom
porszemcsék fokozottan veszélyeztethetik
egészségét.*

*Minden használat előtt bizonyosodjon meg
mindkét szűrőelem megfelelően telepítésé-
ről.*

FIGYELEM

Finom por bejutása miatti veszély

A szívómotor károsodásának veszélye.

*Porszívózás közben soha ne távolítsa el a
főszűrő-elemet.*

FIGYELEM

Hiányzó semleges folyadék

A vízváltó sérülése

*Ha a vízváltótól lévő szívócsonkokat
használja, a szívás semleges folyadék nél-
kül tilos.*

A készülék bekapcsolása

- Csatlakoztassa a hálózati dugaszcsatla-
kozót az aljzathoz.
- Aktiválja a készüléket a szívóturbina
kapcsolójánál.

Megjegyzés

*A szívóturbinákat mindig egymás után kap-
csolja. A manométer megfelelő működésé-
hez, illetve a minimális térfogatáram
megfelelő méréséhez szükséges minden
szívóturbina bekapcsolása.*

Megjegyzés

*A legtöbb alkalmazás esetében elegendő,
ha porszívózáskor 1 szívóturbina kerül
használatra. Szükség esetén kapcsolja be
a 2. szívóturbinát. A készüléket legfeljebb
15 percig üzemeltesse mindkét szívóturbi-
nával, ellenkező esetben a túl sok nedves*

levegő idő előtt átnedvesítheti a főszűrőt. Ha szükséges hagyja a főszűrőt utólag megszáradni vagy cserélje ki (lásd a(z) A főszűrő cseréje fejezetet).

3. Inicializálja a szívást.

A szívás

1. Rendszeresen ellenőrizze a szennytartály töltöttségi szintjét, mivel a készülék szívás közben nem kapcsol ki automatikusan.

Megjegyzés

A készülék mechanikus felügyelővel rendelkezik. A felügyelő megszakítja a légáramlást, amikor a semleges folyadék a minimális szint alá csökken. A szívás folytatásához adagoljon semleges folyadékot (lásd a(z) A szennytartály feltöltése semleges folyadékkal fejezetet).

2. Bizonyosodjon meg arról, hogy szíváskor legfeljebb 8 liter anyag kerül felszívásra.
3. Szükség esetén ürítse ki a szennytartályt (lásd a(z) A szennytartály kiürítése fejezetet).
4. Ha szükséges, cserélje ki a főszűrőt (lásd a(z) A főszűrő cseréje fejezetet).

Megjegyzés

Ha a szennytartály semleges folyadékkal van feltöltve, előfordulhat, hogy szíváskor a nedves levegő áthalad a főszűrőn és azt nedvessé teszi. A szívást követően ellenőrizze a főszűrő nedvességét. Ha szükséges hagyja a főszűrőt megszáradni vagy cserélje ki (lásd a(z) A főszűrő cseréje fejezetet).

Olvassa le a minimális térfogatáramot

A készülék elülső oldalán manométer van beépítve, amely kijelzi a készüléken belüli vákuumot. A maximális vákuumérték (lásd a táblázatot) elérését követően cserélje ki a főszűrőt (lásd a(z) A főszűrő cseréje fejezetet). Az érték függ a készülék teljesítményétől és a használt szívótömlőtől. Ha a szűrő cseréje nem eredményezi a vákuumérték jelentős csökkenését, az üzemhibát egy másik probléma okozza (lásd a(z) Segítség üzemzavarok esetén fejezetet).

FIGYELEM

A maximális vákuumérték túllépése

Szívó teljesítmény romlása

A megadott érték túllépése esetén a levegő sebessége 20 m/s alá csökken. Cserélje ki a szűrőt.

Szívótömlő névleges átmérője	Maximális vákuum
DN40	16,4 kPa (164 mbar)
DN50	12,9 kPa (129 mbar)
DN70	---

A készülék kikapcsolása

1. Kapcsolja ki a készüléket a szívóturbina kapcsolóival.
2. Húzza ki a hálózati csatlakozót.
3. Válassza le a földelő fogót a külső potenciál kiegyenlítőről.

Minden használat után

1. Távolítsa el a tartozékokat.
2. Zárolja a szívócsatlakozót (lásd a(z) A szívócsatlakozás zárolása fejezetet).
3. Szükség esetén tisztítsa meg a tartozékokat vízzel, majd hagyja megszáradni.
4. Ürítse ki a szennytartályt (lásd a(z) A szennytartály kiürítése fejezetet).
5. Tisztítsa meg a készüléket belül és kívül porszívózással és egy nedves kendővel.

A szennytartály kiürítése

A szennytartályt ürítse szükség esetén és minden használat után.

A bemeneti nyílás vagy a szívótömlő állapota zárolt.

Rendszeresen ellenőrizze a szennytartály töltöttségi szintjét, mivel a készülék szívás közben nem kapcsol ki automatikusan.

1. Kapcsolja ki a készüléket.
2. A készüléket rögzítse a rögzítőfékkel.

Ábra C

3. Húzza felfelé a fogantyút.
A szennytartály kioldódik és leereszkedik.
4. Használja a fogantyút és távolítsa el a szennytartályt a készülékből.

Ábra D

5. Lazítsa meg a szennytartályon lévő szorítóhevedereket.

6. A szennytartály felső részének eltávolításához használja a fogantyút.
7. Távolítsa el a hablemet a szennytartály alsó részéből.
8. Távolítsa el a szűrőkosarat és a mikroszálakat.
9. Távolítsa el a mikroszálakat a szűrőkosárból.
10. A mikroszálakat a törvényi előírásoknak megfelelően selejtezze.
11. Szükség esetén eressze le a semleges folyadékot a szennytartályból (lásd a(z) *A semleges folyadék leeresztése a szennytartályból* fejezetet).

Megjegyzés

Ha szükséges, a semleges folyadék többször is használható.

12. A szennytartály felső részének telepítésekor bizonyosodjon meg arról, hogy az úszógolyó a megfelelő csatornában található.

⚠ FIGYELMEZTETÉS

A szennytartály helytelen kezelése reteszeléskor

Becsípődés veszélye

Reteszeléskor soha ne helyezze kezét a szennytartály és a szűrőgyűrű közé vagy az emelőkészülék közelébe.

A szennytartály reteszeléséhez használja a fogantyút mindkét kézzel.

Ábra E

FIGYELEM

A szennytartály statikus feltöltése

A porszemcsék gyulladása

Bizonyosodjon meg arról, hogy az alvázon lévő földelés érintkezik a szennytartállyal.

13. A szennytartály telepítéséhez kövesse az említett lépéseket fordított sorrendben, rögzítéshez pedig használja a fogantyút.

A semleges folyadék leeresztése a szennytartályból

1. Kapcsolja ki a készüléket.
2. A készüléket rögzítse a rögzítőfékkel.
3. Zárolja a szívócsatlakozót (lásd a(z) *A szívócsatlakozás zárolása* fejezetet).

Ábra C

4. Húzza felfelé a fogantyút.

A szennytartály kioldódik és leereszkedik.

5. Használja a fogantyút és távolítsa el a szennytartályt a készülékből.

Ábra F

6. A gömbszelepnél lévő kart fordítsa el 90°-al.
7. A gyújtótartály teljes kiürítését követően fordítsa a kart a kiindulási helyzetbe.

⚠ FIGYELMEZTETÉS

A szennytartály helytelen kezelése reteszeléskor

Becsípődés veszélye

Reteszeléskor soha ne helyezze kezét a szennytartály és a szűrőgyűrű közé vagy az emelőkészülék közelébe.

A szennytartály reteszeléséhez használja a fogantyút mindkét kézzel.

Ábra E

FIGYELEM

A szennytartály statikus feltöltése

A porszemcsék gyulladása

Bizonyosodjon meg arról, hogy az alvázon lévő földelés érintkezik a szennytartállyal.

8. Telepítse a szennytartályt és rögzítse a fogantyúval.

A készülék tisztítása

⚠ FIGYELMEZTETÉS

Szennyvíz nem szakszerű ártalmatlanítása

Környezetszennyezés

Vegye figyelembe a szennyvízkezelésre vonatkozó helyi előírásokat.

1. Tisztítsa meg a készüléket belül és kívül porszívózással és egy nedves kendővel. A készülék porszívózásához azonos vagy jobb besorolású porszívót használjon.
2. Szükség esetén tisztítsa meg a tartozékokat (a csomagolás nem tartalmazza) vízzel, majd hagyja megszáradni.

A készülék tárolása

1. A hálózati kábelt tekercselje a kábeltartóra.
2. A készüléket tárolja száraz helységben és biztosítsa a jogosulatlan használat ellen.

Szállítás

⚠ VIGYÁZAT

A súly figyelmen kívül hagyása

Sérülés és károsodás veszélye

Szállítás során ügyeljen a készülék súlyára.

A szennytartály üres.

1. A pormentes szállításhoz zárja el a két szívócsatlakozást (lásd a(z) *A szívócsatlakozás zárolása* fejezetet).
2. Oldja ki a rögzítőfékeket és a készülék elmozdításához használja a tolókenygelt.
3. Rakodáshoz használja a készülék alvázat és a tolókenygelt.
4. Járműben történő szállítás esetén a készüléket biztosítsa csúszás és felborulás ellen.

Tárolás

⚠ VIGYÁZAT

A súly figyelmen kívül hagyása

Sérülés és károsodás veszélye

Raktározás során ügyeljen a készülék súlyára.

A szennytartály üres.

1. A készüléket csak belső helyiségben tárolja.

Ápolás és karbantartás

⚠ VESZÉLY

Nem szándékosan beinduló készülék, áramvezető alkatrészek érintése

Sérülésveszély, áramütés veszélye

A készüléken végzett munkák előtt kapcsolja ki a készüléket.

Húzza ki a hálózati dugaszt.

⚠ VESZÉLY

Egészségre ártalmas por okozta veszély

A por belélegzése légzőszervi megbetegedésekhez vezethet.

Karbantartási munkák során (pl. szűrőcsere) viseljen P2-es vagy magasabb osztályú légzésvédő maszkot és eldobható ruházatot.

⚠ FIGYELMEZTETÉS

Egészségre ártalmas por okozta veszély

A por belélegzése légzőszervi megbetegedésekhez vezethet.

A veszélyekkel szembeni védelmet biztosító biztonsági berendezéseket legalább évente egyszer ellenőriztetni kell a gyártóval vagy egy oktatásban részesült személlyel a műszaki szempontból kifogástalan működésére, pl. készülék tömítettsége, szűrő sérülése, vezérlőberendezések működése.

FIGYELEM

A szilikon tartalmú ápolószerek

megtámadhatják a műanyag részeket.

A szilikon tartalmú ápolószerek használata tisztításra tilos.

A porelhárító gépek a BGV A1 értelmében a veszélyek elhárítására szolgáló biztonsági berendezések.

- A felhasználó által végzett karbantartás során a készüléket szét kell szerelni, meg kell tisztítani és el kell végezni azon a karbantartást, amennyiben az úgy elvégezhető, hogy ne sodorja a karbantartó személyzetet vagy más személyeket veszélybe. A megfelelő elővigyázatosági intézkedések kiterjednek a szétszerelés előtti méregtelenítésre, a szétszerelés helyén helyileg szűrt kényszerellőztetést biztosító óvintézkedésekre, a karbantartófelület tisztítására és a személyzet megfelelő védelmére.
- A készülék külső részét porelszívó eljárással méregteleníteni kell és tisztára kell törölni, vagy szigetelőanyaggal kell kezelni, mielőtt azt a veszélyes területől kivinné. A készülék részeket, ha azokat a veszélyes területről hozza ki, szennyezettnek kell tekinteni. Vezessen be megfelelő óvintézkedéseket a poreloszlás megakadályozása érdekében.
- A karbantartási és javítási munkálatok kivitelezésekor a megfelelően nem tisztítható szennyezett tárgyakat kezelje hulladékként. Az ilyen tárgyakat szigetelt zacskókban, az ilyen jellegű hulladék ártalmatlanítására vonatkozó hatályos rendelkezésekkel összhangban kell ártalmatlanítani.
- A készülék szállításakor és karbantartásakor a szívócsonkokat zárja el tömítődugóval.

1. Ne feledje, hogy egyszerű karbantartási és ápolási munkákat Ön is kivitelezheti.
2. A készülék felületét és a tartály belső oldalát tisztítsa rendszeresen egy nedves ruhadarabbal.
3. A tömlők eltömődését szemrevételezze rendszeresen.

Ellenőrzési és karbantartási munkák

Végeztesse el rendszeresen a készülék ellenőrzését a törvényhozó mindenkori nemzeti balesetmegelőzési előírásainak megfelelően. A karbantartási munkákat szakértő személynek kell elvégeznie rendszeres időközönként, a gyártó előírásai szerint, és ennek során be kell tartania az érvényben lévő rendelkezéseket és biztonsági utasításokat. Az elektromos berendezésen végzendő munkákat kizárólag villamossági szakember végezheti. Kérdéseivel kérjük, forduljon a KÄRCHER kirendeltséghez.

A főszűrő cseréje

1. Kapcsolja ki a készüléket.
2. Húzza ki a hálózati csatlakozót.
3. Lazítsa meg és távolítsa el a szívófejet.
4. Lazítsa meg és távolítsa el a közbetétgyűrűt.
5. Távolítsa el a szennyezett csillag redős szűrőt.
6. A készülékből eltávolított szennyezett csillag redős szűrőt azonnal helyezze egy zsákba és szorosan zárja le a zsákot.
7. A szennyezett csillag redős szűrőt selejtezze a törvényi előírásoknak megfelelően.
8. Távolítsa el a tisztalevegős oldalon lévő szennyeződéseket.
9. Bizonyosodjon meg a tömítőgyűrű épségéről.
10. Az új csillag redős szűrő telepítése:
 - a A csillag redős szűrőt húzza a közbetétgyűrűnél a szűrőrázó fölé úgy, hogy a rázóelemek középen irányuljanak a szűrőzsákokba.

- b A közbetétgyűrűt telepítse a csillag redős szűrővel és a szűrőrázóval a szűrőgyűrűre.
 - c Zárolja a közbenső gyűrűt.
11. Telepítse és reteszelve a szívófejet.

A mikroszálak cseréje

1. Kapcsolja ki a készüléket.
2. A készüléket rögzítse a rögzítőfékkel.

Ábra C

3. Húzza felfelé a fogantyút.
A szennytartály kioldódik és leereszkedik.
4. Használja a fogantyút és távolítsa el a szennytartályt a készülékből.

Ábra D

5. Lazítsa meg a szennytartályon lévő szűrőhevedereket.
6. A szennytartály felső részének eltávolításához használja a fogantyút.
7. Távolítsa el a habelemet a szennytartály alsó részéből.
8. Távolítsa el a szűrőkosarat és a mikroszálakat.
9. Távolítsa el a mikroszálakat a szűrőkosárból.
10. A mikroszálakat a törvényi előírásoknak megfelelően selejtezze.
11. Telepítse az új mikroszálakat.
12. A szennytartály felső részének telepítésekor bizonyosodjon meg arról, hogy az úszógolyó a megfelelő csatornában található.

△ FIGYELMEZTETÉS

A szennytartály helytelen kezelése reteszeléskor

Becsípődés veszélye

Reteszeléskor soha ne helyezze kezét a szennytartály és a szűrőgyűrű közé vagy az emelőkészülék közelébe.

A szennytartály reteszeléséhez használja a fogantyút mindkét kézzel.

Ábra E

FIGYELEM

A szennytartály statikus feltöltése

A porszemcsék gyulladása

Bizonyosodjon meg arról, hogy az alvázon lévő földelés érintkezik a szennytartállyal.

13. A szennytartály telepítéséhez kövesse az említett lépéseket fordított sorrendben, rögzítéshez pedig használja a fogantyút.

Segítség üzemzavarok esetén

⚠ VESZÉLY

A készülék véletlenszerű aktiválása/áramútés

A szívmotor véletlenszerű aktiválása sérüléseket okozhat. A feszültség alatt lévő elektromos alkatrészek áramútést okozhatnak.

A készüléken való minden munkavégzés előtt kapcsolja ki a készüléket és húzza ki a hálózati csatlakozót.

Az elektromos alkatrészekeken végzett ellenőrzéseket és munkákat mindig szakemberrel végeztesse el.

Megjegyzés

Amennyiben üzemzavar történik, kapcsolja ki azonnal a készüléket. Az ismételt üzembe helyezés előtt az üzemzavart el kell hárítani.

Ha az üzemzavart nem sikerül elhárítani, a készüléket az ügyfélszolgálatlal kell megvizsgáltatni.

Szívturbina nem működik

1. Ellenőrizze a dugaszolóaljzatot és az áramellátás biztonságát.
2. Ellenőrizze a hálózati kábelt és a készülék hálózati csatlakozóját.
3. Kapcsolja be a készüléket.

A szívoerő csökken

1. Zárolja a nyitott szívócsatlakozót (lásd a(z) *A szívócsatlakozás zárolása* fejezetet).
2. Távolítsa el az akadályokat a szívófejből, a szívócsőből vagy a szívótömlőből.
3. Bizonyosodjon meg arról, hogy a szívófej és a szennytartály megfelelően illeszkedik.
4. Ürítse ki a szennytartályt (lásd a(z) *A szennytartály kiürítése* fejezetet).
5. Ellenőrizze és szükség esetén korrigálja a szűrő rögzítését.
6. Cserélje ki a főszűrőt (lásd a(z) *A főszűrő cseréje* fejezetet).

7. Cserélje ki a mikroszálakat (lásd a(z) *A mikroszálak cseréje* fejezetet).

8. Ellenőrizze a semleges folyadék állapotát.

a Ellenőrizze a semleges folyadék töltöttségi szintjét és ha szükséges, adagoljon semleges folyadékot (lásd a(z) *A szennytartály feltöltése semleges folyadékkal* fejezetet)

b Ellenőrizze a semleges folyadékot és cserélje ki, ha szükséges (lásd a(z) *A semleges folyadék leeresztése a szennytartályból* és *A szennytartály feltöltése semleges folyadékkal* fejezetet).

A szívoerő hiányzik

A mechanikus kikapcsolás megszakítja a térfogatáramot, mert a szennytartályban lévő semleges folyadék szintje túl alacsony.

1. Adagoljon semleges folyadékot (lásd a(z) *A szennytartály feltöltése semleges folyadékkal* fejezetet).

Por kilépése szívás közben

1. Bizonyosodjon meg a szennytartály megfelelő rögzítéséről.
2. Ellenőrizze és szükség esetén korrigálja a szűrő rögzítését.
3. Cserélje ki a főszűrőt (lásd a(z) *A főszűrő cseréje* fejezetet).
4. A vízvázalattal használt készülék esetében adagoljon semleges folyadékot (lásd a(z) *A szennytartály feltöltése semleges folyadékkal* fejezetet).

Ártalmatlanítás

A készüléket az életútja végén a törvényi előírásoknak megfelelően ártalmatlanítani kell.

Garancia

Minden országban az illetékes értékesítőnk által biztosított garanciális feltételek érvényesek. Amennyiben a garanciaidőn belül a készüléknél hibák merülnek fel, azokat díjmentesen orvosoljuk, ha az adott hibák anyag-, illetve gyártási hibák. Garanciális esetben kérjük, a számlával együtt forduljon forgalmazójához vagy a legközelebbi, arra jogosult ügyfélszolgálati irodához. (A cím a hátoldalon található)

A garanciával kapcsolatos további információk (amennyiben elérhetők) megtekinthetők a Kärcher Magyarország Szerviz elemének „Letöltések” menüjében.

Műszaki adatok

Elektromos csatlakoztatás

Hálózati feszültség	V	220-240
Fázis	~	1
Hálózati frekvencia	Hz	50-60
Névleges teljesítmény	W	2100
Maximális teljesítmény	W	2400
Védettség		IPX4
Érintésvédelmi osztály		I*
Megengedett maximális hálózati impedancia	Ω	0.195+ j0.122

Méreték és tömegek

Jellemző üzemi tömeg	kg	108
Hosszúság x szélesség x magasság	mm	1020 x 680 x 1490
Szűrőfelület	m ²	2,24

Környezeti feltételek

Tárolási hőmérséklet	°C	-10-40
----------------------	----	--------

A készülék teljesítményadatai

Tartálytérfogat	l	60
A semleges folyadék tartályának térfogata	l	20
A szívóanyag tartályának térfogata	l	8
Vákuum (nyomáskorlátozó szeleppel)	kPa	25,4
Levegőmennyiség	l/s	2x 74
Szívótömlő csatlakozója		DN70
Szívótömlő névleges átmérője		DN40/50
Szűrő megrendelési száma		9.439-542.0

Az EN 60335-2-69 szabvány alapján meghatározott értékek

Kéz-kar-vibrációs érték	m/s ²	<2,5
K bizonytalansági paraméter	m/s ²	0,2
Zajszint L _{pA}	dB(A)	79
Bizonytalanság K _{pA}	dB(A)	2

Hálózati kábel

Típus		H07R N-F 3G1,5 mm ²
Alkatrész szám		6.650-035.0
Kábelhossz	m	10

* II. védelmi osztályú elemekkel
A műszaki változtatások jogát fenntartjuk.

EU-megfelelőségi nyilatkozat

Ezúton kijelentjük, hogy az alább megjelölt gép tervezése és felépítése alapján, valamint az általunk forgalomba hozott kivételben megfelel a vonatkozó EU-irányelvek alapvető biztonsági és egészségügyi követelményeinek. A gépen végzett, de velünk nem egyeztetett módosítás esetén jelen nyilatkozat érvényét veszti.

Termék: Száraz porszívó
Termék: Nedves és száraz porszívó
Típus: 9.990-xxx

Vonatkozó EU-irányelvek

2006/42/EK (+2009/127/EK)
2014/30/EU
2011/65/EU

Alkalmazott harmonizált szabványok

EN 60335-1
EN 60335-2-69
EN 55014-1: 2017 + A11: 2020
EN 55014-2: 2015
EN IEC 61000-3-2: 2019
EN 61000-3-3: 2013 + A1: 2019
EN 61000-3-11: 2000
EN 62233: 2008
EN IEC 63000: 2018

Alkalmazott nem harmonizált szabványok

IEC 60335-1

IEC 60335-2-69

Alkalmazott nemzeti szabványok

Az alulírottak a vezetőség megbízásából és teljes körű meghatalmazásával járnak el.



T. Wahl
Managing Director



A. Haag
Director R&D

Dokumentációs meghatalmazott:

A. Haag

Kärcher Industrial Vacuuming GmbH

Robert-Bosch-Straße 4-8

73550 Waldstetten (Németország)

Tel.: +49 7171 94888-0

Fax: +49 7171 94888-528

Waldstetten [Németország], 24/04/01

Obsah

Obecné pokyny	216
Bezpečnostní pokyny	216
Použití v souladu s určením	218
Ochrana životního prostředí	218
Příslušenství a náhradní díly	218
Objem dodávky	219
Popis přístroje	219
Symbole na přístroji	219
Uvedení do provozu	220
Provoz	221
Přeprava	224
Skladování	224
Péče a údržba	224
Nápověda při poruchách	226
Likvidace	226
Záruka	226
Technické údaje	227
EU prohlášení o shodě	227

Obecné pokyny



Před prvním použitím přístroje si přečtete tento návod k používání, postupujte podle něj a uschovejte ho pro pozdější použití nebo pro dalšího vlastníka.

- Před prvním uvedením do provozu si bezpodmínečně přečtete bezpečnostní pokyny č. 5.956-249.0.
- V případě nedodržování návodu k použití a bezpečnostních pokynů mohou vzniknout škody na přístroji a nebezpečí pro obsluhu a další osoby.
- Škody vzniklé při přepravě ihned oznamte prodejci.

Bezpečnostní pokyny

Stupně nebezpečí

⚠ **NEBEZPEČÍ**

- *Upozornění na bezprostředně hrozící nebezpečí, které vede k těžkým úrazům nebo usmrcení.*

⚠ **VAROVÁNÍ**

- *Upozornění na možnou nebezpečnou situaci, která může vést k těžkým úrazům nebo usmrcení.*

⚠ **UPOZORNĚNÍ**

- *Upozornění na možnou nebezpečnou situaci, která může vést k lehkým úrazům.*

POZOR

- *Upozornění na možnou nebezpečnou situaci, která může vést ke vzniku věcných škod.*

Všeobecné bezpečnostní pokyny

- ⚠ **NEBEZPEČÍ** • *Používání přístroje a látek, pro které se má vysavač používat, včetně bezpečného odstranění vysátého materiálu pouze vyškoleným personálem.*
- *Když se odpadní vzduch přivádí zpět do prostoru, musí v prostoru existovat dostatečná míra výměny vzduchu L .*
- K dodržení požadovaných mezních hodnot smí zpět přiváděný objemový tok činit max. 50 % objemového toku čerstvého vzduchu (objem V_R x míra výměny vzduchu L_W).*
- Bez zvláštního větracího opatření platí: $L_W=1 \text{ h}^{-1}$.*
- *Tento přístroj obsahuje zdraví škodlivý prach. Jeho vyprazdňování a údržbu včetně odstranění prachových nádob smí provádět jen odborníci, jež nosí příslušné ochranné pracovní prostředky.*
- *Neprovozujte přístroj bez úplného filtračního systému.*
- *Mějte na zřeteli*

aplikovatelná bezpečnostní ustanovení, jež se týkají vysávaných materiálů.

● Současná akumulace různých hořlavých druhů prachu ve sběrné nádobě může vést k požáru nebo výbuchu. ● Ujistěte se, že v nádobě na kapalinu používáte správnou kapalinu pro vysávání kovového prachu, abyste předešli nebezpečným reakcím. Aby se zabránilo tvorbě plynného vodíku z kovového prachu, doporučuje se místo vody používat olej.

⚠ **VAROVÁNÍ** ● Příklad nesmí být instalován ani provozován v oblastech, kde hrozí nebezpečí výbuchu prachu nebo plynu. Výbušná prašná atmosféra uvnitř přístroje je povolena pouze před filtrem. Uvnitř přístroje jsou zakázány výbušné plynné atmosféry. ● Příklad není vhodný pro vysávání nebo odsávání hořlavých kapalin (vznětlivé, snadno vznětlivé a vysoce vznětlivé podle legislativy o nebezpečných látkách směrnice 67/548/EHS) (bod vzplanutí nižší než 55 °C), a směsí hořlavého prachu s hořlavými kapalinami. ● Příklad není vhodný pro vysávání zápalných zdrojů a prachu s teplotou žhnutí ≤ 190 °C. ● Před každým uvedením do provozu zkontrolujte, zda jsou připojena všechna vedení k vyrovnání napětí (uzemňovací vodiče). ● Příklad se nesmí používat ani skladovat venku ve vlhkém prostředí. ● Pro bezpečné postavení přístroje aktivujte parkovací brzdy na říditelných kolečkách. Při nezajištěné parkovací brzdě se může přístroj nekontrolovaně rozjet. ● Nádobu na kapalinu plňte pouze kapalinami doporučenými výrobcem.

⚠ **UPOZORNĚNÍ** ● Při delších provozních přestávkách a po použití přístroj vypínejte hlavním spínačem a odpojujte síťovou zástrčku.

POZOR ● Příklad používejte pouze ve vnitřních prostorách. ● Nebezpečí přímáčknutí! Při snímání nebo nasazování sací hlavy, filtrační jednotky nebo sběrné nádoby noste rukavice. ● Nebezpečí poškození! Nikdy nevysávejte bez filtru nebo s poškozeným filtrem. ● Při ovládání

přístroje noste bezpečnostní obuv.

● Pohybuje přístrojem jen rychlostí krokem a na příkrých cestách příp. ve dvou.
● Dbejte na to, aby při výměně dílů příslušenství nevystupoval žádný prach.
● Během běžného provozu může povrchová teplota stoupnout až na 135 °C.
● Zabraňte zalomení jednotky sací hadice.
● Provádějte pravidelnou vizuální kontrolu hadic. ● Přijměte vhodná preventivní opatření pro odstraňování, zacházení, skladování a likvidaci kalu, jako např. smíchání s inertními kapalinami podle místních předpisů. ● Plynný vodík je hořlavý a může vzniknout požitím určitých materiálů, jako je hliník, hořčík atd. Ventil zabraňuje hromadění plynného vodíku uvnitř nádoby na kapalinu. Ventil pravidelně čistěte a kontrolujte a přezkoumejte, zda nejeví známky poškození. ● Zajistěte dostatečné větrání místa instalace, aby se snížila koncentrace vodíku. ● Vyprázdněte nádobu na nečistoty po každém použití a když je plná kalu, abyste snížili tvorbu plynného vodíku.

Elektrické připojení

Příklad smí být připojen jen k elektrické přípojce, provedené elektroinstalátérem podle IEC 60364. Připojovací hodnoty viz Technické údaje a typový štítek.

⚠ **NEBEZPEČÍ**

Nebezpečí zásahu elektrickým proudem

Smrtelné nebezpečí

Nepoškodte elektrická připojovací vedení např. přejetím, zmáčknutím nebo taháním. Kabele chraňte před horkem, olejem a ostrými hranami.

Zkontrolujte před každým spuštěním provozu síťové přívodní vedení přístroje. Neuvádějte přístroj do provozu s poškozeným kabelem. Poškozený kabel nechte vyměnit kvalifikovaným elektrikářem.

Postup v případě nouze

⚠ **NEBEZPEČÍ**

Nebezpečí zranění a poškození v případě zkratu nebo jiných elektrických poruch

Nebezpečí úrazu elektrickým proudem, nebezpečí popálení

Přístroj vypněte a odpojte síťovou zástrčku.

Postup v případě prasknutí filtru / úniku:

1. Okamžitě vypněte přístroj.
Přístroj se nesmí dále provozovat.
2. Nahradte filtr.

Použití v souladu s určením

Přístroj je určen pro:

- mokré a suché čištění podlah a stěn
 - Vysávání suchého, hořlavého, pro zdraví nebezpečného usazeného prachu; prachová třída M podle EN 60335-2-69
 - Vysávání nevýbušných látek
 - Vysávání hořlavého prachu všech tříd výbušnosti prachu
 - Vysávání prachu a hrubých nečistot
 - Vysávání hořlavého prachu ze zóny 22, pokud je přístroj instalován mimo výbušné oblasti
 - Vysávání vlhkých a kapalných látek
 - Vysávání následujících látek výhradně při použití inertní kapaliny:
 - Titanový prach
 - Výbušný a vodivý prach
 - Hořčičkový prach nebo prášek
 - Kondenzátový prach a výbušný kovový prášek z aditivní výroby (3D tisk)
 - Průmyslové použití, např. ve skladových a výrobních prostorách
 - Komerční použití, např. v hotelech, školách, nemocnicích, továrnách, obchodech, kancelářích a půjčovnách.
- Pokud se v místě instalace přístroje nachází klasifikovaná Ex zóna, je nutné použít odpovídající Ex přístroj. Bezvadnou funkčnost přístroje zaručují pouze jmenovité šířky sací hadice DN40 a DN50.

Jakýkoliv jiný způsob použití se považuje za nesprávný.

Přístroj není vhodný pro:

- Vysávání zápalných zdrojů a prachu s teplotou doutnání $\leq 190\text{ °C}$
- Vysávání výbušných nebo ekvivalentních látek ve smyslu §1 zákona o výbušninách (SprengG), výbušných směsí par se vzduchem
- Vysávání směsí hořlavých kapalin a hořlavého prachu
- Vysávání žhavých nebo horkých částic, jinak by mohlo dojít k požáru nebo výbuchu
- Vysávání toxických látek
- Připojení k prachotvornému stroji

Ochrana životního prostředí



Obalové materiály jsou recyklovatelné. Obaly prosím likvidujte ekologickým způsobem.



Elektrické a elektronické přístroje obsahují hodnotné recyklovatelné materiály a často součástí, jako baterie, akumulátory nebo olej, které mohou při chybném zacházení nebo likvidaci představovat potenciální nebezpečí pro lidské zdraví nebo pro životní prostředí. Pro řádný provoz přístroje jsou však tyto součásti nezbytné. Přístroje označené tímto symbolem se nesmí likvidovat s domovním odpadem.

Upozornění k obsaženým látkám (REACH)

Aktuální informace k obsaženým látkám naleznete na stránkách: www.kaercher.de/REACH

Příslušenství a náhradní díly

⚠ **NEBEZPEČÍ**

Nebezpečí výbuchu v důsledku neschváleného příslušenství

Pro použití konstrukce 22 používejte pouze příslušenství schválené výrobcem a označené nálepkou Ex.

Používejte pouze originální příslušenství a náhradní díly, které vám zaručují bezpečný a bezporuchový provoz přístroje.

Informace o příslušenství a náhradních dílech naleznete na www.kaercher.com.

Upozornění

Příslušenství není součástí objemu dodávky. Příslušenství je nutné objednat samostatně v závislosti na aplikaci.

Objem dodávky

Při vybalení zkontrolujte úplnost obsahu. V případě škody vzniklé při přepravě informujte svého prodejce.

Popis přístroje

Ilustrace viz strana s obrázkem

Ilustrace A

- ① Podvozek
- ② Řiditelná kolečka s parkovací brzdou
- ③ Upínací pásky na nádobě na nečistoty
- ④ Nádoba na nečistoty
- ⑤ Prstenec filtru
- ⑥ Držák kabelu
- ⑦ Držák sací trubice
- ⑧ Zajištění mezikroužku
- ⑨ Mezikroužek
- ⑩ Typový štítek
- ⑪ Síťový kabel
- ⑫ Držák kabelu
- ⑬ Držadlo
- ⑭ Obloukové madlo nádoby na nečistoty
- ⑮ Sací hrdlo bez mokrého odlučovače
- ⑯ Držák podlahové hubice
- ⑰ Manometr
- ⑱ Posuvné madlo
- ⑲ Páka čištění filtru
- ⑳ Hlavní spínač Sací turbína 2
- ㉑ Hlavní spínač Sací turbína 1
- ㉒ Sací hlava
- ㉓ Zajištění sací hlavy
- ㉔ Oklepávač filtru
- ㉕ Těsnicí kroužek
- ㉖ Filtr
- ㉗ Mechanické vypínání
- ㉘ Sací hrdlo s mokrým odlučovačem
- ㉙ Odvzdušňovací ventil
- ㉚ Filtrační pěna
- ㉛ Mikrorouno
- ㉜ Sítkový koš
- ㉝ Hladinová hadice
- ㉞ Kulový kohout

Symbyly na přístroji



Přístroj je vhodný pro vysávání prachu až do prachové třídy M.

△ VAROVÁNÍ

Poškození kůže, plic a očí

Únik jemného prachu při vyprazdňování, údržbě a likvidaci

Při vyprazdňování a údržbě, včetně likvidace prachových nádob, použijte předepsanou ochrannou výstroj.



Přístroj je vhodný pro vysávání hořlavého prachu, instalace mimo zónu 22.

VAROVÁNÍ: Tento přístroj nesmí být umístěn v zóně 22. Pokud je k dispozici zóna 22, musí být použit jiskrově bezpečný přístroj.



DN 40	MAX	XX,X kPa/	XX,X mbar
DN 50	MAX	XX,X kPa/	XX,X mbar
DN 70	MAX	XX,X kPa/	XX,X mbar

Na nálepce jsou uvedeny hodnoty pro max. podtlak ve vztahu k používanému průřezu sací hadice. Aktuální hodnotu lze odečíst z manometru. Hodnoty platné pro tento přístroj naleznete v kapitole *Zjištění minimálního průtoku*. Je-li hodnota menší, filtr se musí vyměnit, viz kapitola *Výměna hlavního filtru*. Různé průřezy sací hadice umožňují přizpůsobení různým průřezům připojení dílů příslušenství.



Mikrorouno
(Obj. č. 9.990-103.0)



Hlavní filtr
(Objednávací č. 9.439-542.0)

Uvedení do provozu

⚠ VAROVÁNÍ

Nesprávně připojené vedení pro vyrovnání potenciálů

Úraz elektrickým proudem

Před každým uvedením do provozu zkontrolujte, zda je připojeno vedení k pro vyrovnání potenciálů (uzemňovací vodiče).

⚠ VAROVÁNÍ

Nebezpečí od zdraví škodlivého prachu

Onemocnění dýchacích cest způsobené vdechnutím prachu.

Nevysávejte bez filtračního prvku, neboť jinak hrozí ohrožení zdraví zvýšeným únikem jemného prachu.

⚠ VAROVÁNÍ

Nesprávné zacházení při zajišťování nádoby na nečistoty

Nebezpečí přímácknutí

Během zajišťování v žádném případě nesahejte mezi nádobu na nečistoty a prsteneč filtru nebo do blízkosti zvedacího mechanismu.

Zajistěte nádobu na nečistoty ovládním obloukového madla oběma rukama.

POZOR

Chybí filtrační prvek

Poškození sacího motoru

Nevysávejte bez filtračního prvku.

POZOR

Statické nabíjení nádoby na nečistoty

Vznícení prachu

Ujistěte se, že uzemnění na podvozku je v kontaktu s nádobou na nečistoty.

1. Přístroj uveďte do parkovací stanice.
2. Zajistěte přístroj parkovacími brzdami.
3. Ujistěte se, že je sací hlava správně nasazena.
4. Naplňte nádobu na nečistoty až po značku vodou nebo olejem (obj. č. 9.990-272.0) (viz kapitola *Plnění nádoby na nečistoty inertní kapalinou*).

5. Připojte zemnicí svorku k externímu vyrovnání potenciálů.
6. Odstraňte uzavírací zátku na sběrné nádobě (viz kapitola *Volba přípojky sání*).
7. Zasuňte sací hadici do přípojky sání.
8. Ujistěte se, že sací hrdlo na prstenci filtru je těsně uzavřeno uzavírací zátkou (viz kapitola *Uzavření přípojky sání*).
9. Zkontrolujte výšku hladiny v nádobě na nečistoty (viz kapitola *Kontrola výšky hladiny nádoby na nečistoty*).
10. V případě potřeby vyprázdněte nádobu na nečistoty (viz kapitola *Vyprázdnění nádoby na nečistoty*).
11. Na sací hadici nasadte požadované příslušenství (není součástí objemu dodávky).
12. Ujistěte se, že je nádobu na nečistoty správně nasazena.

Volba přípojky sání

Přístroj je vybaven 2 sacími hrdly.

- Sací hrdlo na nádobě na nečistoty
 - Vysávání za sucha s mokřým odlučovačem: jemný prach, prášek
- Nádobu na nečistoty s funkcí mokrého odlučování musí být naplněna inertní kapalinou vodou nebo olejem. Doporučujeme olej s obj. č. 9 990-272.0.
- Sací hrdlo na prstenci filtru
- Při použití v souladu s určením je uzavřeno uzavírací zátkou.

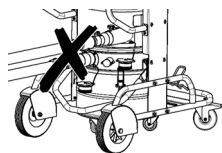

K vysavači nesmí být připojeny dvě sací hadice současně. Při použití v souladu s určením se smí použít pouze spodní sací hrdlo.

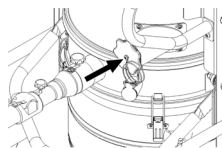

Při použití mokrého odlučovače musí být horní sací hrdlo těsně uzavřeno.

Uzavření přípojky sání

△ **VAROVÁNÍ**

Nebezpečí úrazu

Poškození kůže, plic a očí jemným prachem

Po odstranění sací hadice se musí přípojka sání uzavřít uzavírací zátkou.

Ilustrace B

1. Vložte uzavírací zátku přesně do přípojky sání.
2. Zasuňte uzavírací zátku až na doraz.
3. Otočte uzavírací zátkou doprava, dokud nebude přípojka sání pevně uzavřena.

Plnění nádoby na nečistoty inertní kapalinou

Pokud se nádoba na nečistoty používá s mokrým odlučovačem, musí být nádoba na nečistoty před uvedením do provozu naplněna inertní kapalinou.

△ **VAROVÁNÍ**

Pohyblivé části

Nebezpečí přimáčknutí

Při demontáži nebo montáži horní části nádoby na nečistoty dávejte pozor na pohyblivé části.

1. Zajistěte přístroj parkovacími brzdami.

Ilustrace C

2. Obloukové madlo vytáhněte nahoru. Nádoba na nečistoty se odjistí a spustí.
3. Vytáhněte nádobu na nečistoty za obloukové madlo z přístroje.

Ilustrace D

4. Uvolněte upínací pásy na nádobě na nečistoty.
5. Sejměte horní část nádoby na nečistoty za obloukové madlo.
6. Naplňte nádobu na nečistoty inertní kapalinou vodou nebo olejem, dokud hladina nedosáhne značky na ukazateli výšky hladiny.
7. Při vkládání horní části nádoby na nečistoty dbejte na to, aby byla plováková kulička zasunuta do příslušného vedení.

△ **VAROVÁNÍ**

Nesprávné zacházení při zajišťování nádoby na nečistoty

Nebezpečí přimáčknutí

Během zajišťování v žádném případě nesahejte mezi nádobu na nečistoty a prsteneц filtru nebo do blízkosti zvedacího mechanismu.

Zajistěte nádobu na nečistoty ovládním obloukového madla oběma rukama.

Ilustrace E

POZOR

Statické nabíjení nádoby na nečistoty Vznícení prachu

Ujistěte se, že uzemnění na podvozku je v kontaktu s nádobou na nečistoty.

8. Nasadte nádobu na nečistoty v opačném pořadí a zajistěte ji obloukovým madlem.

Kontrola výšky hladiny nádoby na nečistoty

Když je nádoba na nečistoty naplněna až po značení, je nutné ji vyprázdnit. Přístroj se automaticky nevypne, pokud je překročena maximální výška náplně.

1. Výšku hladiny v nádobě na nečistoty pravidelně kontrolujte.
2. Dbejte na to, aby se při vysávání nenasálo více než 8 litrů materiálu.

Provoz

△ **NEBEZPEČÍ**

Vysávání výbušného a vodivého kovového prachu bez inertní kapaliny

Nebezpečí výbuchu, vývin tepla
Nikdy nenasávejte výbušný a vodivý materiál bez inertní kapaliny.

△ **VAROVÁNÍ**

Nebezpečí od zdraví škodlivého prachu Nemocnění dýchacích cest způsobené vdechnutím prachu.

Nevysávejte bez obou filtračních prvků, neboť jinak hrozí ohrožení zdraví zvýšeným únikem jemného prachu.

Před každým použitím zkontrolujte, zda jsou oba filtrační prvky správně nainstalovány.

POZOR

Nebezpečí vniknutí jemného prachu Nebezpečí poškození sacího motoru.

Při vysávání nikdy neodstraňujte prvek hlavního filtru.

POZOR

Chybí inertní kapalina

Poškození mokrého odlučovače

Při použití sacího hrdla na mokrému odlučovači nikdy nevysávejte bez inertní kapaliny.

Zapnutí přístroje

1. Zastrčte síťovou zástrčku do zásuvky.
2. Zapněte přístroj pomocí hlavních spínačů Sací turbína.

Upozornění

Sací turbíny zapínejte a vypínejte vždy po sobě. Pro správnou funkci manometru pro sledování minimálního objemového průtoku musí být zapnuty všechny sací turbíny.

Upozornění

*Ve většině případů aplikací postačí vysávání 1 sací turbínou. V případě potřeby zapněte také 2. sací turbínu. Neprovozujte však přístroj s oběma sacími turbínami déle než 15 minut. Mohlo by to vést k předčasnému promočení hlavního filtru příliš vlhkým vzduchem. V případě potřeby nechte hlavní filtr následně vyschnout nebo jej vyměňte (viz kapitola *Výměna hlavního filtru*).*

3. Zahajte vysávání.

Provedení vysávání

1. Pravidelně kontrolujte naplnění nádoby na nečistoty, protože přístroj se při vysávání automaticky nevypíná.

Upozornění

*Přístroj je vybaven mechanickým sledováním. Toto sledování přeruší proudění vzduchu, když inertní kapalina klesne pod minimální výšku hladiny. Pro pokračování ve vysávání doplňte inertní kapalinu (viz kapitola *Plnění nádoby na nečistoty inertní kapalinou*).*

2. Dbejte na to, aby se při vysávání nenasálo více než 8 litrů materiálu.
3. V případě potřeby vyprázdněte nádobu na nečistoty (viz kapitola *Vyprázdnění nádoby na nečistoty*).
4. V případě potřeby vyměňte hlavní filtr (viz kapitola *Výměna hlavního filtru*).

Upozornění

*Pokud je nádoba na nečistoty naplněna inertní kapalinou, může vlhký vzduch proudit hlavním filtrem a při vysávání jej nasáknout. Po vysávání zkontrolujte hlavní filtr s ohledem na vlhkost. V případě potřeby nechte hlavní filtr vyschnout nebo jej vyměňte (viz kapitola *Výměna hlavního filtru*).*

Zjištění minimálního průtoku

Na přední straně přístroje je integrován manometr, který zobrazuje sací podtlak uvnitř přístroje. Pokud je dosaženo maximálního podtlaku (viz tabulka), je nutné vyměnit hlavní filtr (viz kapitola *Výměna hlavního filtru*). Tato hodnota závisí na výkonu přístroje a použité sací hadici. Pokud se podtlak výměnou filtru výrazně nesníží, jedná se o jiný problém (viz kapitola *Nápověda při poruchách*).

POZOR

Překročení maximálního podtlaku

Ztráta sacího výkonu

Při překročení stanovené hodnoty klesne rychlost vzduchu v sací hadici pod 20 m/s. Vyměňte filtr.

Jmenovitá šířka sací hadice	Maximální podtlak
DN40	16,4 kPa (164 mbar)
DN50	12,9 kPa (129 mbar)
DN70	---

Vypnutí přístroje

1. Vypněte přístroj pomocí hlavních spínačů Sací turbína.
2. Odpojte síťovou zástrčku.
3. Odpojte zemnicí svorku od externího vyrovnání potenciálů.

Po každém provozu

1. Odmontujte příslušenství.
2. Uzavřete přípojku sání (viz kapitola *Uzavření přípojky sání*).
3. Příslušenství v případě potřeby vypláchněte vodou a nechte vyschnout.
4. Vyprázdněte nádobu na nečistoty (viz kapitola *Vyprázdnění nádoby na nečistoty*).

5. Očistěte přístroj zvenku i zevnitř vysáním a otřením vlhkým hadříkem.

Vyprázdnění nádoby na nečistoty

Nádobu na nečistoty je nutné vyprázdnit v případě potřeby a po každém použití.

Vstupní otvor nebo sací hadice jsou uzavřeny.

Pravidelně kontrolujte naplnění nádoby na nečistoty, protože přístroj se při vysávání automaticky nevypíná.

1. Vypněte přístroj.
2. Zajistěte přístroj parkovacími brzdami.

Ilustrace C

3. Obloukové madlo vytáhněte nahoru. Nádoba na nečistoty se odjistí a spustí.
4. Vytáhněte nádobu na nečistoty za obloukové madlo z přístroje.

Ilustrace D

5. Uvolněte upínací pásky na nádobě na nečistoty.
6. Sejměte horní část nádoby na nečistoty za obloukové madlo.
7. Odstraňte pěnový prvek ze spodní části nádoby na nečistoty.
8. Sejměte sítkový koš s mikrorounem.
9. Odstraňte mikrorouno ze sítkového koše.
10. Mikrorouno zlikvidujte podle zákonných předpisů.
11. V případě potřeby vypusťte inertní kapalinu z nádoby na nečistoty (viz kapitola *Vypuštění inertní kapaliny z nádoby na nečistoty*).

Upozornění

V případě potřeby můžete inertní kapalinu použít několikrát.

12. Při vkládání horní části nádoby na nečistoty dbejte na to, aby byla plováková kulička zasunuta do příslušného vedení.

△ VAROVÁNÍ

Nesprávné zacházení při zajišťování nádoby na nečistoty

Nebezpečí přímáčknutí

Během zajišťování v žádném případě nesahejte mezi nádobu na nečistoty a prsteneц filtru nebo do blízkosti zvedacího mechanismu.

Zajistěte nádobu na nečistoty ovládním obloukového madla oběma rukama.

Ilustrace E

POZOR

Statické nabíjení nádoby na nečistoty

Vznícení prachu

Ujistěte se, že uzemnění na podvozku je v kontaktu s nádobou na nečistoty.

13. Nasaďte nádobu na nečistoty v opačném pořadí a zajistěte ji obloukovým madlem.

Vypuštění inertní kapaliny z nádoby na nečistoty

1. Vypněte přístroj.
2. Zajistěte přístroj parkovacími brzdami.
3. Uzavřete přípojku sání (viz kapitola *Uzavření přípojky sání*).

Ilustrace C

4. Obloukové madlo vytáhněte nahoru. Nádoba na nečistoty se odjistí a spustí.
5. Vytáhněte nádobu na nečistoty za obloukové madlo z přístroje.

Ilustrace F

6. Otočte páku na kulovém kohoutu o 90°.
7. Když je sběrná nádoba zcela prázdná, otočte páku do výchozí polohy.

△ VAROVÁNÍ

Nesprávné zacházení při zajišťování nádoby na nečistoty

Nebezpečí přímáčknutí

Během zajišťování v žádném případě nesahejte mezi nádobu na nečistoty a prsteneц filtru nebo do blízkosti zvedacího mechanismu.

Zajistěte nádobu na nečistoty ovládním obloukového madla oběma rukama.

Ilustrace E

POZOR

Statické nabíjení nádoby na nečistoty

Vznícení prachu

Ujistěte se, že uzemnění na podvozku je v kontaktu s nádobou na nečistoty.

8. Vložte nádobu na nečistoty a zajistěte ji obloukovým madlem.

Čištění stroje

△ VAROVÁNÍ

Neodborná likvidace odpadních vod
Znečištění životního prostředí

Dodržujte místní předpisy týkající se hospodaření s odpadními vodami.

1. Očistěte přístroj zvenku i zevnitř vysáním a otřením vlhkým hadříkem. Při vysávání přístroje je třeba použít vysavače se stejnou nebo lepší klasifikací.
2. V případě potřeby opláchněte příslušenství (není součástí objemu dodávky) vodou a osušte je.

Ukládání přístroje

1. Síťový kabel naviňte kolem držáku kabelu.
2. Přístroj odstavte do suché místnosti a zajistěte ho proti neoprávněnému použití.

Přeprava

△ UPOZORNĚNÍ

Nedodržení hmotnosti

Nebezpečí úrazu a poškození

Při přepravě vezměte v úvahu hmotnost stroje.

Nádoba na nečistoty je prázdná.

1. Pro bezprašnou přepravu uzavřete obě přípojky sání (viz kapitola *Uzavření přípojky sání*).
2. Uvolněte parkovací brzdy a tlačte přístroj za posuvné madlo.
3. Chcete-li přístroj překládat, uchopte jej za podvozek a posuvné madlo.
4. Při přepravě ve vozidlech zajistěte přístroj proti sklouznutí a převrácení.

Skladování

△ UPOZORNĚNÍ

Nedodržení hmotnosti

Nebezpečí úrazu a poškození

Při skladování vezměte v úvahu hmotnost přístroje.

Nádoba na nečistoty je prázdná.

1. Přístroj skladujte pouze ve vnitřních prostorech.

Péče a údržba

△ NEBEZPEČÍ

Neúmyslný rozběh přístroje, dotyk dílů pod napětím

Nebezpečí úrazu, zasažení elektrickým proudem

Před pracemi na přístroji přístroj vypněte.

Vytáhněte síťovou zástrčku.

△ NEBEZPEČÍ

Nebezpečí od zdraví škodlivého prachu

Onemocnění dýchacích cest způsobené vdechnutím prachu.

Při provádění údržbařských prací (např. výměna filtru) noste respirační masku P2 nebo kvalitnější a jednorázový ochranný oděv.

△ VAROVÁNÍ

Nebezpečí od zdraví škodlivého prachu

Onemocnění dýchacích cest způsobené vdechnutím prachu.

Bezpečnostní zařízení k odvrácení rizik musí minimálně jednou za rok zkontrolovat výrobce nebo poučená osoba z hlediska bezpečnostně-technicky bezchybné funkce, např. těsnost přístroje, poškození filtru, funkce kontrolních zařízení.

POZOR

Čisticí prostředky obsahující silikony

Mohou být napadeny plastové díly.

K čištění nepoužívejte žádné čisticí prostředky obsahující silikony.

Stroje odstraňující prach jsou bezpečnostními mechanismy k prevenci nebo odstranění rizik ve smyslu předpisů pro prevenci úrazů (BGV), příloha 1.

- Pro účely údržby uživatelem se musí přístroj rozmontovat, vyčistit a servisovat, pokud je to proveditelné, aniž by tak nastalo nebezpečí pro personál údržby a jiné osoby. Vhodná preventivní opatření zahrnují detoxikaci před rozmontováním, preventivní opatření pro lokálně filtrované nucené větrání, kde bude přístroj rozmontován, vyčištění plochy údržby a vhodná ochrana personálu.

- Před přemístěním přístroje z nebezpečné oblasti by se vnější strana přístroje měla detoxikovat a očistit prostřednictvím metody vysávání nebo ošetřit těsnicími prostředky. Všechny části přístroje se musí považovat za znečištěné (kontaminované), pokud jsou přemístěny z nebezpečné oblasti. Je třeba podniknout vhodná opatření, aby bylo zabráněno rozvíření prachu.
 - Při provádění údržbářských a opravářských prací se musí vyhodit všechny znečištěné předměty, které není možné uspokojivě vyčistit. Takové předměty se musí zlikvidovat v nepropustných sáčcích, a to v souladu s platnými ustanoveními pro likvidaci takového odpadu.
 - Sací hrdla se při přepravě a údržbě přístroje musí uzavřít uzavíracími zátkami.
1. Pamatujte, že jednoduchou údržbu a péči můžete provádět sami.
 2. Povrch přístroje a vnitřní stranu nádrže čistěte pravidelně vlhkým hadříkem.
 3. Provádějte pravidelnou vizuální kontrolu hadic, zda nejsou ucpané.

Kontrola a údržba

Pravidelně nechávejte provádět revize přístroje v souladu s platnou vnitrostátní legislativou zákonodárce o prevenci nehod. Údržbu musí provádět kvalifikovaná osoba v pravidelných intervalech podle údajů výrobce, při tom je třeba dodržet platné předpisy a bezpečnostní požadavky. Opravy elektroinstalace smí provádět pouze kvalifikovaný elektrikář. V případě dotazů se obraťte na pobočku společnosti KÄRCHER.

Výměna hlavního filtru

1. Vypněte přístroj.
2. Odpojte síťovou zástrčku.
3. Odjistěte a sejměte sací hlavu.
4. Odjistěte a sejměte mezikroužek.
5. Vyjměte znečištěný hvězdicový skládaný filtr.
6. Ihned po vyjmutí znečištěného hvězdicového skládaného filtru z

přístroje jej vložte do sáčku a sáček pevně uzavřete.

7. Znečištěný hvězdicový skládaný filtr zlikvidujte v souladu se zákonnými požadavky.
8. Odstraňte nečistotu na straně čistého vzduchu.
9. Zkontrolujte těsnicí kroužek, zda není poškozený.
10. Nasaďte nový hvězdicový skládaný filtr:
 - a Hvězdicový skládaný filtr přetáhněte přes oklepávač filtru na mezikroužku tak, aby oklepávací součásti byly vyrovnány na střed kapes filtru.
 - b Umístěte mezikroužek s hvězdicovým skládaným filtrem a oklepávačem filtru na prstenec filtru.
 - c Zajistěte mezikroužek.
11. Nasaďte a zajistěte sací hlavu.

Výměna mikrorouna

1. Vypněte přístroj.
 2. Zajistěte přístroj parkovacími brzdami.
- Ilustrace C**
3. Obloukové madlo vytáhněte nahoru. Nádoba na nečistoty se odjistí a spustí.
 4. Vytáhněte nádobu na nečistoty za obloukové madlo z přístroje.

Ilustrace D

5. Uvolněte upínací pásy na nádobě na nečistoty.
6. Sejměte horní část nádoby na nečistoty za obloukové madlo.
7. Odstraňte pěnový prvek ze spodní části nádoby na nečistoty.
8. Sejměte sítkový koš s mikrorounem.
9. Odstraňte mikrorouno ze sítkového koše.
10. Mikrorouno zlikvidujte podle zákonných předpisů.
11. Vložte nové mikrorouno.
12. Při vkládání horní části nádoby na nečistoty dbejte na to, aby byla plováková kulička zasunuta do příslušného vedení.

△ VAROVÁNÍ

Nesprávné zacházení při zajišťování nádoby na nečistoty
Nebezpečí přimáčknutí

Během zajišťování v žádném případě nesahejte mezi nádobu na nečistoty a prsteneček filtru nebo do blízkosti zvedacího mechanismu.

Zajistěte nádobu na nečistoty ovládním obloukového madla oběma rukama.

Ilustrace E

POZOR

Statické nabíjení nádoby na nečistoty

Vznícení prachu

Ujistěte se, že uzemnění na podvozku je v kontaktu s nádobou na nečistoty.

13. Nasadte nádobu na nečistoty v opačném pořadí a zajistěte ji obloukovým madlem.

Nápověda při poruchách

⚠ NEBEZPEČÍ

Neúmyslný rozběh přístroje / úraz elektrickým proudem

Neúmyslný rozběh sacího motoru může způsobit zranění. Napětí na elektrických dílech může vést k úrazu elektrickým proudem.

Před zahájením jakýchkoliv prací přístroj vypněte a odpojte síťovou zástrčku.

Všechny kontroly a práce na elektrických dílech smí provádět pouze odborník.

Upozornění

Pokud se vyskytne porucha, musí se přístroj okamžitě vypnout. Před opětovným uvedením do provozu se musí porucha odstranit.

Pokud nelze poruchu odstranit, musí kontrolu přístroje provést zákaznický servis.

Neběží sací turbína

1. Zkontrolujte zásuvku a pojistku elektrického napájení.
2. Zkontrolujte síťový kabel a síťovou zástrčku přístroje.
3. Zapněte přístroj.

Klesá sací výkon

1. Uzavřete neutěsněnou přípojku sání (viz kapitola *Uzavření přípojky sání*).
2. Odstraňte ucpání ze sací hubice, sací trubky nebo sací hadice.
3. Zkontrolujte správné usazení sací hlavy a nádoby na nečistoty.

4. Vyprázdněte nádobu na nečistoty (viz kapitola *Vyprázdnění nádoby na nečistoty*).
5. Zkontrolujte a případně upravte usazení filtru.
6. Vyměňte hlavní filtr (viz kapitola *Výměna hlavního filtru*).
7. Vyměňte mikrorouno (viz kapitola *Výměna mikrorouna*).
8. Zkontrolujte stav inertní kapaliny.
 - a Zkontrolujte výšku hladiny inertní kapaliny, v případě potřeby doplňte inertní kapalinu (viz kapitola *Plnění nádoby na nečistoty inertní kapalinou*)
 - b Zkontrolujte kvalitu inertní kapaliny, v případě potřeby vyměňte inertní kapalinu (viz kapitola *Vypuštění inertní kapaliny z nádoby na nečistoty* a kapitola *Plnění nádoby na nečistoty inertní kapalinou*).

Sací výkon není k dispozici

Mechanické vypínání přeruší objemový tok, protože v nádobě na nečistoty není dostatek inertní kapaliny.

1. Doplněte inertní kapalinu (viz kapitola *Plnění nádoby na nečistoty inertní kapalinou*).

Únik prachu při vysávání

1. Zkontrolujte usazení nádoby na nečistoty.
2. Zkontrolujte a případně upravte usazení filtru.
3. Vyměňte hlavní filtr (viz kapitola *Výměna hlavního filtru*).
4. Při použití přístroje s mokrym odlučovačem doplňte inertní kapalinu (viz kapitola *Plnění nádoby na nečistoty inertní kapalinou*).

Likvidace

Přístroj je třeba na konci životnosti zlikvidovat podle zákonných předpisů.

Záruka

V každé zemi platí záruční podmínky vydané naší příslušnou distribuční společností. Případné závady vašeho přístroje odstraníme bezplatně během záruční lhůty, pokud jsou zaviněny vadou materiálu nebo výrobní vadou. V případě

uplatnění nároků ze záruky se prosím obraťte s dokladem o koupi na svého prodejce nebo na nejbližší autorizované pracoviště zákaznického servisu. (Adresa viz zadní stranu)

Další informace o záruce (jsou-li k dispozici) naleznete v servisní sekci na webové stránce místního zastoupení firmy Kärcher v části „Dokumenty ke stažení“.

Technické údaje

Elektrické připojení

Napětí sítě	V	220-240
Fáze	~	1
Síťová frekvence	Hz	50-60
Jmenovitý výkon	W	2100
Maximální výkon	W	2400
Druh krytí		IPX4
Třída krytí		I*
Maximální povolená impedance sítě	Ω	0.195+ j0.122

Rozměry a hmotnost

Typická provozní hmotnost	kg	108
Délka x šířka x výška	mm	1020 x 680 x 1490
Filtrační plocha	m ²	2,24

Okolní podmínky

Teplota skladování	°C	-10-40
--------------------	----	--------

Výkonnostní údaje přístroje

Objem sběrné nádoby	l	60
Objem sběrné nádoby, inertní kapalina	l	20
Objem sběrné nádoby, nasátý materiál	l	8
Vakuum (s tlakovým omezovacím ventilem)	kPa	25,4
Množství vzduchu	l/s	2x 74
Připojení sací hadice		DN70
Jmenovitá šířka sací hadice		DN40/ 50
Objednací číslo filtru		9.439- 542.0

Zjištěné hodnoty podle EN 60335-2-69

Hodnota vibrací rukou/ paží	m/s ²	<2,5
Nejistota K	m/s ²	0,2
Hladina akustického tlaku L _{pA}	dB(A)	79
Nejistota K _{pA}	dB(A)	2

Síťový kabel

Typ		H07R N-F 3G1,5 mm ²
Objednací číslo		6.650- 035.0
Délka kabelu	m	10

* s prvky třídy krytí II, uspořádání
Technické změny vyhrazeny.

EU prohlášení o shodě

Prohlašujeme tímto, že níže uvedený stroj na základě svého provedení a druhu konstrukce, jakož i v provedení námi uváděném na trh, vyhovuje příslušným základním bezpečnostním a zdravotním požadavkům podle směrnice EU. V případě provedení námi neschválené změny stroje ztrácí toto prohlášení svoji platnost.

Výrobek: Vysávání za sucha

Výrobek: Vysavač pro vysávání za mokra a za sucha

Typ: 9.990-xxx

Příslušné směrnice EU

2006/42/ES (+2009/127/ES)

2014/30/EU

2011/65/EU

Aplikované harmonizované normy

EN 60335-1

EN 60335-2-69

EN 55014-1: 2017 + A11: 2020

EN 55014-2: 2015

EN IEC 61000-3-2: 2019

EN 61000-3-3: 2013 + A1: 2019

EN 61000-3-11: 2000

EN 62233: 2008

EN IEC 63000: 2018

Použité neharmonizované normy

IEC 60335-1

IEC 60335-2-69

Aplikované národné normy

Níže podepsané osoby jednají z pověření a se zplnomocněním vedení společnosti.

T. Wahl
Managing Director

A. Haag
Director R&D

Zmocněnec pro dokumentaci:

A. Haag

Kärcher Industrial Vacuuming GmbH

Robert-Bosch-Straße 4-8

73550 Waldstetten (Německo)

Tel.: +49 7171 94888-0

Fax: +49 7171 94888-528

Waldstetten, 24/04/01

Obsah

Všeobecné upozornenia	228
Bezpečnostné pokyny	228
Používanie v súlade s účelom	230
Ochrana životného prostredia	230
Príslušenstvo a náhradné diely	231
Rozsah dodávky	231
Popis prístroja	231
Symbole na prístroji	231
Uvedenie do prevádzky	232
Prevádzka	234
Preprava	236
Skladovanie	236
Starostlivosť a údržba	237
Pomoc pri poruchách	238
Likvidácia	239
Záruka	239
Technické údaje	239
EÚ vyhlásenie o zhode	240

Všeobecné upozornenia



Pred prvým použitím vášho prístroja si prečítajte tento preklad pôvodného návodu na prevádzku, konajte v súlade s ním a uchovajte ho pre neskoršie použitie alebo pre nasledujúcich vlastníkov.

- Pred prvým uvedením do prevádzky si bezpodmienečne prečítajte bezpečnostné pokyny č. 5.956-249.0.
- Pri nedodržaní návodu na obsluhu a bezpečnostných pokynov môže dôjsť k poškodeniu prístroja a ohrozeniu obsluhy a iných osôb.
- V prípade poškodenia počas prepravy okamžite informujte predajcu.

Bezpečnostné pokyny

Stupne nebezpečenstva

△ **NEBEZPEČENSTVO**

- *Upozornenie na bezprostredne hroziace nebezpečenstvo, ktoré vedie k ťažkým fyzickým poraneniam alebo k smrti.*

△ **VÝSTRAHA**

- *Upozornenie na možnú nebezpečnú situáciu, ktorá môže viesť k ťažkým fyzickým poraneniam alebo k smrti.*

△ **UPOZORNENIE**

- *Upozornenie na možnú nebezpečnú situáciu, ktorá môže viesť k ľahkým fyzickým poraneniam.*

POZOR

- *Upozornenie na možnú nebezpečnú situáciu, ktorá môže viesť k vecným škodám.*

Všeobecné bezpečnostné pokyny

△ **NEBEZPEČENSTVO** • Používanie prístroja a substancií, pre ktoré sa má použiť, vrátane bezpečného postupu pri likvidácii povysávaného materiálu povolené len pre zaškolený personál. • Pri spätnom privádzaní odpadového vzduchu do miestnosti musí byť zabezpečená dostatočná miera výmeny vzduchu v miestnosti L. Pre dodržanie požadovaných limitných hodnôt na pracovisku spätno privádzaný objemový prietok smie byť max. 50% objemového prietoku čerstvého vzduchu (objem miestnosti V_R x miera výmeny vzduchu L_W). Bez špeciálnych opatrení na vetranie platí: $L_W = 1h^{-1}$. • Tento prístroj obsahuje zdraviu škodlivý prach. Vyprázdenie a údržbu, vrátane odstránenia zberného vrecúška na prach smú vykonávať iba odborníci, ktorí používajú vhodnú ochrannú výbavu. • Prístroj neprevádzkujte bez kompletného fil-

tračného systému. ● Dbajte na aplikovateľné bezpečnostné ustanovenia platné pre ošetrované materiály. ● Súčasné zhromažďovanie rôznych horľavých prachov z zbernej nádobe môže viesť k požiarom alebo výbuchom. ● Uistite sa, že sa v nádrži na kvapalinu používa správna kvapalina na zachytávanie kovového prachu, aby sa zabránilo nebezpečným reakciám. Aby sa zabránilo tvorbe plynného vodíka v prípade kovového prachu, odporúčame namiesto vody používať olej.

△ **VÝSTRAHA** ● Prístroj nesmiete inštalovať ani prevádzkovať v priestoroch, kde hrozí nebezpečenstvo výbuchu prachu alebo plynu. Prašná výbušná atmosféra vo vnútri prístroja je povolená iba pred filtrom. Vo vnútri prístroja je zakázaná výbušná atmosféra. ● Prístroj nie je vhodný na odsávanie alebo nasávanie horľavých kvapalín (horľavé, ľahko horľavé, vysoko horľavé podľa smernice o nebezpečných látkach 67/548/EHS) (bod vzplanutia nižší ako 55 °C), ako aj zmesí horľavých prachov s horľavými kvapalinami. ● Prístroj nie je vhodný na odsávanie zápalných zdrojov a prachu s teplotou tlenia ≤ 190 °C. ● Pred každým uvedením do prevádzky skontrolujte, či sú pripojené vedenia vyrovnávacieho napätia (uzemňovací vodič). ● Prístroj sa nesmie prevádzkovať alebo uchovávať v exteriéri za mokrych podmienok. ● Pre zaistenie stability prístroja aktivujte parkovaciu brzdu na otočnom koliesku. Pri uvoľnenej parkovacej brzde sa prístroj môže dať do nekontrolovaného pohybu. ● Nádrž na kvapaliny plňte len kvapalinami odporúčanými výrobcom.

△ **UPOZORNENIE** ● Pri dlhších prevádzkových prestávkach a po použití vypnite prístroj pomocou jeho spínačov a vyťahnite sieťovú zástrčku.

POZOR ● Prístroj používajte len vo vnútorných priestoroch. ● Nebezpečenstvo pomliaždenia! Ak nasadzujete alebo odberáte nasávaciu hlavu, filtračnú jednotku alebo zásobník, vždy noste ochranné rukavice. ● Nebezpečenstvo poškodenia! Nikdy nevyšavajte bez filtra alebo s poškodeným

filtram. ● Ak obsluhujete prístroj, vždy noste ochrannú obuv. ● Prístroj uvádzajte do pohybu vždy len v krokovej rýchlosti a prípadne vo dvojici v zvažujúcom sa teréne. ● Dbajte na to, aby pri výmene dielov príslušenstva nevychádzal z prístroja žiadny prach. ● Počas bežnej prevádzky môžu povrchové teploty dosiahnuť hodnotu až 135 °C. ● Zabráňte zalomeniu jednotky nasávacej hadice. ● Pravidelne vykonávajte vizuálnu kontrolu hadíc. ● Prijmite vhodné preventívne opatrenia na odstránenie kalu, manipuláciu s ním, jeho uskladnenie a likvidáciu, napríklad zmiešanie s inertnými kvapalinami v súlade s miestnymi predpismi. ● Plynný vodík je horľavý a môže byť výsledkom zachytenia určitých materiálov, ako je hliník, horčík atď. Ventil zabraňuje hromadeniu plynného vodíka v nádrži na kvapalinu. Ventil pravidelne čistite a kontrolujte a preverte, či nie je poškodený. ● Zabezpečte primerané vetranie miesta inštalácie, aby sa znížila koncentrácia vodíka. ● Vyprázdňte nádobu na nečistoty po každom použití a po naplnení kalom, aby sa znížila tvorba plynného vodíka.

Elektrická prípojka

Prístroj sa smie pripojiť len k elektrickej prípojke, ktorú v súlade s normou IEC 60364 vyhotovil elektroinštalatér. Pripájacie hodnoty sú uvedené v časti *Technické údaje* a na typovom štítku.

△ **NEBEZPEČENSTVO** **Nebezpečenstvo zásahu elektrickým prúdom**

Ohrozenie života

Zabráňte poškodeniu elektrických pripojení vedení napríklad v dôsledku ich prejedenia, stlačenia alebo ťahania.

Chráňte káble pred vysokými teplotami, olejom a ostrými hranami.

Pred každou prevádzkou skontrolujte sieťové pripájacie vedenie prístroja. Prístroj s poškodeným káblom neuvádzajte do prevádzky. Výmenou poškodeného kábla poverte odborného elektrikára.

Reakcia v prípade núdze

⚠ **NEBEZPEČENSTVO**

Nebezpečenstvo vzniku zranení a poškodení v prípade skratu alebo iných elektrických porúch

Nebezpečenstvo zásahu elektrickým prúdom, nebezpečenstvo vzniku popálenín
Vypnite prístroj a vyťahnite sieťovú zástrčku.

Reakcia v prípade prasknutia filtra/netesnosti:

1. Okamžite vypnite prístroj.
Prístroj sa už nesmie ďalej prevádzkovať.
2. Vymeňte filter.

Používanie v súlade s účelom

Prístroj je určený na:

- mokré a suché čistenie podlahových a stenových plôch
- odsávanie suchého, horľavého, zdravie ohrozujúceho usadeného prachu; trieda prachu M podľa normy EN 60335-2-69
- odsávanie nevýbušných látok
- odsávanie horľavého prachu všetkých tried výbuchu prachu
- odsávanie prachu a hrubých nečistôt
- odsávanie horľavého prachu zo zóny 22, ak je prístroj nainštalovaný mimo potenciálne výbušných oblastí
- odsávanie vlhkých a tekutých látok
- Absorpcia nasledujúcich látok výlučne s použitím inertnej kvapaliny:
 - titánový prach
 - výbušný a vodivý prach
 - horčíkový prach alebo prášok
 - kondenzovaný prach a výbušný kovový prášok z aditívnej výroby (3D tlač)
- priemyselné používanie, napr. v skladovacích a výrobných priestoroch
- remeselné používanie, napr. v hoteloch, školách, nemocniciach, továrňach, obchodoch, kanceláriách a prenajatých priestoroch.

Ak sa na mieste inštalácie prístroja nachádza klasifikovaná výbušná zóna, tak je nutné použiť príslušný prístroj vhodný pre danú výbušnú zónu.

Bezchybnú funkčnosť prístroja zaručujú len menovité svetlosti nasávacích hadíc DN40 a DN50.

Akékoľvek iné použitie sa považuje za neodborné.

Prístroj nie je vhodný na:

- odsávanie zápalných zdrojov a prachu s teplotou tlenia $\leq 190\text{ °C}$
- odsávanie výbušných alebo ekvivalentných látok v zmysle § 1 zákona o výbušninách (SprengG), výbušných zmesí pár so vzduchom
- odsávanie zmesí horľavých kvapalín a horľavého prachu
- odsávanie tlejúcich alebo horúcich častíc (takéto vysávanie by mohlo viesť k požiaru alebo výbuchu)
- odsávanie toxických látok
- pripojenie k stroju produkujúcemu prach

Ochrana životného prostredia



Obalové materiály sú recyklovateľné.

Obaly zlikvidujte ekologickým spôsobom.



Elektrické a elektronické prístroje obsahujú cenné recyklovateľné materiály a často aj komponenty, akými sú napr. batérie, akumulátory alebo olej, ktoré môžu pri nesprávnej manipulácii alebo likvidácii predstavovať potenciálne nebezpečenstvo pre ľudské zdravie a životné prostredie. Tieto komponenty sú však potrebné pre správnu prevádzku prístroja. Prístroje označené týmto symbolom nesmú byť likvidované spolu s domovým odpadom.

Informácie o obsiahnutých látkach (REACH)

Aktuálne informácie o obsiahnutých látkach sú uvedené na: www.kaercher.de/REACH

Príslušenstvo a náhradné diely

⚠ **NEBEZPEČENSTVO**

Nebezpečenstvo výbuchu v dôsledku neschváleného príslušenstva

Na použitie s typom 22 používajte iba príslušenstvo schválené výrobcom a označené etiketou Ex.

Používajte len originálne príslušenstvo a originálne náhradné diely, pretože takéto komponenty zaručujú bezpečnú a bezporuchovú prevádzku prístroja.

Informácie o príslušenstve a náhradných dieloch sa nachádzajú na stránke www.kaercher.com.

Upozornenie

V rozsahu dodávky nie je zahrnuté žiadne príslušenstvo. Príslušenstvo je nutné v závislosti od aplikácie objednať samostatne.

Rozsah dodávky

Pri rozbaľovaní skontrolujte, či je obsah kompletný. V prípade poškodení spôsobených prepravou sa skontaktujte s vaším predajcom.

Popis prístroja

Obrázky sú uvedené na strane s grafikami **Obrázok A**

- 1 Podvozok
- 2 Otočné koliesko s parkovacou brzdou
- 3 Upínacie príchytky na nádobe na nečistoty
- 4 Nádoba na nečistoty
- 5 Filtračný krúžok
- 6 Držiak kábla
- 7 Držiak pre nasávaciu trubicu
- 8 Blokovanie medzikrúžka
- 9 Medzikrúžok
- 10 Typový štítok
- 11 Sieťový kábel
- 12 Háč pre kábel
- 13 Držadlo
- 14 Oblúková rukoväť nádoby na nečistoty
- 15 Nasávacie hrdlo bez mokrého odlučovača
- 16 Držiak pre podlahovú hubicu
- 17 Manometer

- 18 Držadlo pre posúvanie
- 19 Páka čistenia filtra
- 20 Spínač nasávacej turbíny 2
- 21 Spínač nasávacej turbíny 1
- 22 Nasávacia hlava
- 23 Zaistenie nasávacej hlavy
- 24 Vibračné zariadenie filtra
- 25 Tesniaci krúžok
- 26 Filter
- 27 Mechanické vypnutie
- 28 Nasávacie hrdlo s mokrým odlučovačom
- 29 Odvzdušňovací ventil
- 30 Filtračná pena
- 31 Mikroflís
- 32 Sitkový kôš
- 33 Hadička na kontrolu stavu naplnenia
- 34 Guľový ventil

Symbols na prístroji



Prístroj je vhodný na vysávanie prachu do triedy prachu M.

⚠ **VÝSTRAHA**

Poškodenie pokožky, pľúc a očí

Únik jemného prachu pri vyprázdňovaní, údržbových prácach a likvidácii
Pri vyprázdňovaní, údržbových prácach, vrátane likvidácie zberného vrecúška na prach, používajte predpísanú ochrannú výbavu.



Prístroj je vhodný na vysávanie horľavého prachu a inštaláciu mimo zóny 22.

VAROVANIE: Tento prístroj sa nesmie nainštalovať do zóny 22. Ak je prítomná zóna 22, tak je nutné použiť prístroj vhodný pre prostredie s rizikom výbuchu.



DN 40	MAX	XX,X kPa/ XX,X mbar
DN 50	MAX	XX,X kPa/ XX,X mbar
DN 70	MAX	XX,X kPa/ XX,X mbar

Na nálepke sú uvedené hodnoty pre max. podtlak vo vzťahu k použitému prierezu nasávacej hadice. Aktuálnu hodnotu môžete odčítať na manometri. Hodnoty platné pre tento prístroj sú uvedené v kapitole *Odčítanie minimálneho objemového prietoku*. Pri nedosiahnutí hodnoty je nutné vymeniť filter (pozrite si kapitolu *Výmena hlavného filtra*). Rôzne prierezy nasávacej hadice umožňujú prispôsobenie rôznym prierezom prípojkov dielov príslušenstva.



Mikroflís
(obj. č. 9.990-103.0)



Hlavný filter
(obj. č. 9.439-542.0)

Uvedenie do prevádzky

⚠ **VÝSTRAHA**

Nesprávne pripojené vedenie na vyrovnanie potenciálu

Zásah elektrickým prúdom

Pred každým uvedením do prevádzky skontrolujte, či je pripojené vedenie na vyrovnanie potenciálu (uzemňovacie vedenie).

⚠ **VÝSTRAHA**

Nebezpečnosť spôsobené zdraviu škodlivým prachom

Ochorenie dýchacích ciest vdýchnutím prachu.

Nikdy nevysávajte bez filtračného prvku, v opačnom prípade hrozí nebezpečenstvo ohrozenia zdravia zvýšeným únikom jemného prachu.

⚠ **VÝSTRAHA**

Nesprávna manipulácia pri zaistovaní nádoby na nečistoty

Nebezpečenstvo pomliaždenia

Počas zaistovania v žiadnom prípade nekladajte ruky medzi nádobu na nečistoty a filtračný krúžok alebo do blízkosti zdvíhacieho mechanizmu.

Nádobu na nečistoty zaistíte obojručným stlačením oblúkovej rukoväte.

POZOR

Chýbajúci filtračný prvok

Poškodenie nasávacieho motora

Nevysávajte bez filtračného prvku.

POZOR

Statický náboj nádoby na nečistoty

Vznietenie prachu

Dbajte na to, aby bolo uzemnenie na podvozku v kontakte s nádobou na nečistoty.

1. Prístroj nastavte do pracovnej polohy.
2. Prístroj zaistíte pomocou parkovacích bŕzd.
3. Zabezpečte správne nasadenie nasávacej hlavy.
4. Naplňte nádobu na nečistoty po značku vody alebo olejom (obj. č. 9.990-272.0) (pozrite si kapitolu *Naplnenie nádoby na nečistoty inertnou kvapalinou*).
5. Pripojte uzemňovaciu svorku k externému vyrovnaniu potenciálu.
6. Odstráňte zátku na zbernej nádobe (pozrite si kapitolu *Výber nasávacej prípojky*).
7. Nasávaciu hadicu zasuňte do nasávacej prípojky.
8. Uistite sa, že nasávacia prípojka na filtračnom krúžku je pevne uzavretá zátkou (pozrite si kapitolu *Uzatvorenie nasávacej prípojky*).
9. Skontrolujte stav naplnenia nádoby na nečistoty, pozrite si kapitolu *Kontrola stavu naplnenia nádoby na nečistoty*).
10. V prípade potreby vyprázdnite nádobu na nečistoty (pozrite si kapitolu *Vyprázdnenie nádoby na nečistoty*).
11. Požadované príslušenstvo (nie je súčasťou rozsahu dodávky) nasuňte na nasávaciu hadicu.
12. Zabezpečte, aby bola nádoba na nečistoty správne vložená.

Výber nasávacej prípojky

Prístroj je vybavený 2 nasávacími hrdlami.

- Nasávacie hrdlo na nádobu na nečistoty – Suché vysávanie s mokrým odlučovačom: Jemný prach, prášok
Nádoba na nečistoty s funkciou mokrého odlučovania musí byť naplnená inertnou kvapalinou ako voda alebo olej. Odporúča sa olej s objednávacím číslom 9.990-272.0.
- Nasávacie hrdlo na filtračnom krúžku
Pri používaní v súlade s účelom je tesne uzavreté zátkou.

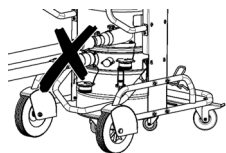

K vysávaču nesmú byť súčasne pripojené dve nasávacie hadice. Ak sa používa v súlade s účelom, môže sa používať len dolné nasávacie hrdlo.

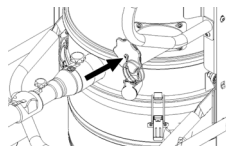

Pri použití bezpečnostného mokrého odlučovača musí byť horné nasávacie hrdlo tesne uzatvorené.

Uzatvorenie nasávacej prípojky

⚠ VÝSTRAHA

Nebezpečenstvo poranenia

Poškodenie pokožky, plúc a očí jemným prachom

Po odstránení nasávacej hadice je nutné nasávaciu prípojku uzatvoriť pomocou uzatváraciej zátky.

Obrázok B

1. Uzatváraciu zátku presne vložte do nasávacej prípojky.
2. Uzatváraciu zátku zasuňte až na doraz.
3. Uzatváraciu zátku otáčajte smerom doprava až do pevného uzatvorenia nasávacej prípojky.

Naplnenie nádoby na nečistoty inertnou kvapalinou

Ak sa používa nádoba na nečistoty s mokrým odlučovačom, nádoba na nečistoty sa musí pred uvedením do prevádzky naplniť inertnou kvapalinou.

⚠ VÝSTRAHA

Pohyblivé diely

Nebezpečenstvo pomliaždenia

Pri vyberaní alebo vkladaní hornej časti nádoby na nečistoty dávajte pozor na pohyblivé diely.

1. Prístroj zaistíte pomocou parkovacích bŕzd.

Obrázok C

2. Oblúkovú rukoväť potiahnite smerom nahor.
Nádoba na nečistoty sa odistí a poklesne.
3. Uchopením za oblúkovú rukoväť vytiahnite nádobu na nečistoty z prístroja.

Obrázok D

4. Uvoľníte upínacie príchytky na nádobu na nečistoty.
5. Hornú časť nádoby na nečistoty chyťte za oblúkovú rukoväť a odoberte.
6. Nalejte inertnú kvapalinu (vodu alebo olej) do nádoby na nečistoty, až kým hladina nedosiahne značku na ukazovateli stavu naplnenia.
7. Pri vkladaní hornej časti nádoby na nečistoty dbajte na to, aby sa guľa plaváka zasunula do príslušného vedenia.

⚠ VÝSTRAHA

Nesprávna manipulácia pri zaistovaní nádoby na nečistoty

Nebezpečenstvo pomliaždenia

Počas zaistovania v žiadnom prípade nevkladajte ruky medzi nádobu na nečistoty a filtračný krúžok alebo do blízkosti zdvíhacieho mechanizmu.

Nádobu na nečistoty zaistíte obojručným stlačením oblúkovej rukoväte.

Obrázok E

POZOR

Statický náboj nádoby na nečistoty

Vznietenie prachu

Dbajte na to, aby bolo uzemnenie na podvozku v kontakte s nádobou na nečistoty.

8. Nádobu na nečistoty vložte do prístroja v opačnom poradí a zaistíte ju pomocou oblúkovej rukoväte.

Kontrola stavu naplnenia nádoby na nečistoty

Ak je nádoba na nečistoty naplnená po značku, je nutné ju vyprázdniť. Prístroj sa pri prekročení maximálnej výšky naplnenia automaticky nevypne.

1. Pravidelne kontrolujte stav naplnenia nádoby na nečistoty.
2. Dbajte na to, aby sa počas vysávania nenasalo viac ako 8 litrov materiálu.

Prevádzka

⚠ NEBEZPEČENSTVO

Odsávanie výbušného a vodivého kovo- vého prachu bez inertnej kvapaliny

Nebezpečenstvo výbuchu, tvorba tepla
Nikdy nevysávajte výbušný a vodivý materiál bez inertnej kvapaliny.

⚠ VÝSTRAHA

Nebezpečenstvo vplyvom zdraviu škod- livého prachu

Ochorenia dýchacích ciest v dôsledku
vdýchnutia prachu.

Nikdy nevysávajte bez oboch filtračných
prvkov. V opačnom prípade hrozí nebezpe-
čenstvo ohrozenia zdravia vplyvom zvýše-
ného úniku jemného prachu.

Pred každým použitím skontrolujte, či sú
oba filtračné prvky správne namontované.

POZOR

Nebezpečenstvo v dôsledku vniknutia prachu

Nebezpečenstvo poškodenia nasávacieho
motora.

Pri vysávaní nikdy neodstraňujte hlavný fil-
tračný prvok.

POZOR

Chýbajúca inertná kvapalina

Poškodenie mokrého odlučovača

Nikdy nevysávajte bez inertnej kvapaliny
pri použití nasávacieho hrdla na mokrom
odlučovači.

Zapnutie prístroja

1. Zasuňte sieťovú zástrčku do zásuvky.
2. Prístroj zapnite pomocou spínačov na-
sávacej turbíny.

Upozornenie

Jednotlivé nasávacie turbíny vždy zapína-
te a vypínajte postupne. Pre správne fun-
govanie manometra na monitorovanie
minimálneho objemového prietoku musia
byť zapnuté všetky nasávacie turbíny.

Upozornenie

Vo väčšine prípadov použitia stačí odsávať
pomocou 1 nasávacej turbíny. V prípade
potreby zapnite 2. nasávaciu turbínu. Ne-
používajte však prístroj s oboma nasávaci-
mi turbínami dlhšie ako 15 minút. To môže
spôsobiť, že sa hlavný filter predčasne pre-
močí v dôsledku príliš veľkého množstva
vlhkého vzduchu. V prípade potreby ne-
chajte hlavný filter následne vyschnúť, prí-
padne ho vymeňte (pozrite si kapitolu
Výmena hlavného filtra).

3. Spustíte vysávanie.

Vykonalie vysávania

1. Pravidelne kontrolujte stav naplnenia
nádoby na nečistoty, pretože prístroj sa
pri vysávaní automaticky nevypne.

Upozornenie

Prístroj je vybavený mechanickým monito-
rovaním. Toto monitorovanie preruší prúde-
nie vzduchu, keď inertná kvapalina klesne
pod minimálny stav naplnenia. Doplňte
inertnú kvapalinu, aby ste mohli pokračovať
vo vysávaní (pozrite si kapitolu Naplnenie
nádoby na nečistoty inertnou kvapalinou).

2. Dbajte na to, aby sa počas vysávania
nenasalo viac ako 8 litrov materiálu.
3. V prípade potreby vyprázdnite nádobu
na nečistoty (pozrite si kapitolu Vy-
prázdnenie nádoby na nečistoty).
4. V prípade potreby vymeňte hlavný filter
(pozrite si kapitolu Výmena hlavného fil-
tra).

Upozornenie

Ak je nádoba na nečistoty naplnená inert-
nou kvapalinou, môže sa stať, že vlhký
vzduch prúdi počas vysávania cez hlavný
filter a zvlhčuje ho. Po vysávaní skontroluj-
te vlhkosť hlavného filtra. V prípade potre-
by nechajte hlavný filter vyschnúť, prípadne
ho vymeňte (pozrite si kapitolu Výmena
hlavného filtra).

Odčítanie minimálneho objemového prietoku

Na prednej strane prístroja je namontovaný manometer, na ktorom sa zobrazuje nasávací podtlak v prístroji. Pri dosiahnutí maximálneho podtlaku (pozrite si tabuľku) je nutné vymeniť hlavný filter (pozrite si kapitolu *Výmena hlavného filtra*). Táto hodnota závisí od výkonu prístroja a použitej nasávacej hadice. Ak sa podtlak po výmene filtra výrazne nezniží, vyskytuje sa iný problém (pozrite si kapitolu *Pomoc pri poruchách*).

POZOR

Prekročenie maximálneho podtlaku

Strata výkonu nasávania

Pri prekročení stanovenej hodnoty klesne rýchlosť vzduchu pod 20 m/s. Vymeňte filter.

Menovitá svetlosť nasávacej hadice	Maximálny podtlak
DN40	16,4 kPa (164 mbar)
DN50	12,9 kPa (129 mbar)
DN70	---

Vypnutie prístroja

1. Prístroj vypnite pomocou spínačov nasávacej turbíny.
2. Vytiahnite sieťovú zástrčku.
3. Odpojte uzemňovaciu svorku od externého vyrovnaniu potenciálu.

Po každej prevádzke

1. Odmontujte príslušenstvo.
2. Uzatvorte nasávaciu prípojku (pozrite si kapitolu *Uzatvorenie nasávacej prípojky*).
3. V prípade potreby vypláchnite príslušenstvo vodou a vysušte ho.
4. Vyprázdňte nádobu na nečistoty (pozrite si kapitolu *Vyprázdnenie nádoby na nečistoty*).
5. Prístroj zvnútra a zvonka očistite povysávaním a utretím vlhkou handrou.

Vyprázdnenie nádoby na nečistoty

Nádobu na nečistoty je nutné vyprázdniť v prípade potreby a po každom použití. Vstupný otvor alebo nasávacia hadica sú zatvorené.

Pravidelne kontrolujte stav naplnenia nádoby na nečistoty, pretože prístroj sa pri vysávaní automaticky nevypne.

1. Vypnite prístroj.
2. Prístroj zaistíte pomocou parkovacích bŕzd.

Obrázok C

3. Oblúkovú rukoväť potiahnite smerom nahor.

Nádobu na nečistoty sa odistí a poklesne.

4. Uchopením za oblúkovú rukoväť vytiahnite nádobu na nečistoty z prístroja.

Obrázok D

5. Uvoľnite upínacie príchytky na nádobe na nečistoty.
6. Hornú časť nádoby na nečistoty chyťte za oblúkovú rukoväť a odoberte.
7. Odstráňte penový prvok zo spodnej časti nádoby na nečistoty.
8. Vytiahnite sitkový kôš s mikroflísom.
9. Odstráňte mikroflís zo sitkového koša.
10. Mikroflís zlikvidujte v súlade so zákonnými ustanoveniami.
11. V prípade potreby vypustite inertnú kvapalinu z nádoby na nečistoty (pozrite si kapitolu *Vypustenie inej kvapaliny z nádoby na nečistoty*).

Upozornenie

Inertnú kvapalinu môžete prípadne použiť niekoľkokrát.

12. Pri vkladaní hornej časti nádoby na nečistoty dbajte na to, aby sa guľa plaváka zasunula do príslušného vedenia.

△ VÝSTRAHA

NeSprávna manipulácia pri zaistovaní nádoby na nečistoty

Nebezpečenstvo pomliaždenia

Počas zaistovania v žiadnom prípade nekladajte ruky medzi nádobu na nečistoty a filtračný krúžok alebo do blízkosti zdvíhacieho mechanizmu.

Nádobu na nečistoty zaistíte obojručným stlačením oblúkovej rukoväte.

Obrázok E

POZOR

Statický náboj nádoby na nečistoty

Vznietenie prachu

Dbajte na to, aby bolo uzemnenie na podvozku v kontakte s nádobou na nečistoty.

13. Nádobu na nečistoty vložte do prístroja v opačnom poradí a zaistite ju pomocou oblúčkovej rukoväte.

Vypustenie inertnej kvapaliny z nádoby na nečistoty

1. Vypnite prístroj.
2. Prístroj zaistite pomocou parkovacích bŕzd.
3. Uzatvorte nasávaciu prípojku (pozrite si kapitolu *Uzastvorenie nasávacej prípojky*).

Obrázok C

4. Oblúčkovú rukoväť potiahnite smerom nahor.
Nádoba na nečistoty sa odistí a poklesne.
5. Uchopením za oblúčkovú rukoväť vytiahnite nádobu na nečistoty z prístroja.

Obrázok F

6. Otočte páčku na guľovom ventile o 90°.
7. Keď bude zberná nádoba úplne vyprázdnená, otočte páčku do východiskovej polohy.

⚠ VÝSTRAHA

Nesprávna manipulácia pri zaistovaní nádoby na nečistoty

Nebezpečenstvo pomliaždenia

Počas zaistovania v žiadnom prípade nevkladajte ruky medzi nádobu na nečistoty a filtračný krúžok alebo do blízkosti zdvíhacieho mechanizmu.

Nádobu na nečistoty zaistíte obojručným stlačením oblúčkovej rukoväte.

Obrázok E

POZOR

Statický náboj nádoby na nečistoty

Vznietenie prachu

Dbajte na to, aby bolo uzemnenie na podvozku v kontakte s nádobou na nečistoty.

8. Vložte nádobu na nečistoty a zaistite ju pomocou oblúčkovej rukoväte.

Čistenie prístroja

⚠ VÝSTRAHA

Neodborná likvidácia odpadovej vody
Znečistenie životného prostredia

Dodržiavajte miestne predpisy o úprave odpadovej vody.

1. Prístroj zvnútra a zvonka očistite povysávaním a utretím vlhkou handrou.
Pri vysávaní prístroja je nutné použiť vysávač s rovnakou alebo lepšou klasifikáciou.
2. V prípade potreby vypláchnite príslušenstvo (nie je súčasťou rozsahu dodávky) vodou a vysušte ho.

Uschovanie prístroja

1. Sieťový kábel naviňte na držiak kábla.
2. Prístroj odložte do suchej miestnosti a zaistite ho proti neoprávnenému používaniu.

Preprava

⚠ UPOZORNENIE

Nerešpektovanie hmotnosti

Nebezpečenstvo zranenia a poškodenia

Pri preprave dbajte na hmotnosť prístroja.

Nádoba na nečistoty je vyprázdnená.

1. Pre bezprašnú prepravu uzatvorte obe nasávacie prípojky (pozrite si kapitolu *Uzastvorenie nasávacej prípojky*).
2. Uvoľnite parkovacie brzdy a pomocou držadla pre posúvanie presúvajte prístroj.
3. Prístroj pri jeho prekladaní uchopte za podvozok a držadlo pre posúvanie.
4. Pri preprave vo vozidlách prístroj zaistite proti zošmyknutiu a prevráteniu.

Skladovanie

⚠ UPOZORNENIE

Nerešpektovanie hmotnosti

Nebezpečenstvo zranenia a poškodenia

Pri skladovaní dbajte na hmotnosť prístroja.

Nádoba na nečistoty je vyprázdnená.

1. Prístroj skladujte len vo vnútorných priestoroch.

Starostlivosť a údržba

⚠ NEBEZPEČENSTVO

Neúmyselne spustený prístroj, dotyk s dielmi vedúcimi prúd

Nebezpečenstvo zranenia, zásah elektrickým prúdom

Pred všetkými prácami na prístroji vypnite prístroj.

Vytiahnite sieťovú zástrčku zo zásuvky.

⚠ NEBEZPEČENSTVO

Nebezpečenstvo spôsobené zdraviu škodlivým prachom

Ochorenie dýchacích ciest vdýchnutím prachu.

Pri údržbových prácach (napr. výmena filtra) noste ochrannú dýchaciu masku P2 alebo vyššej triedy a jednorazový odev.

⚠ VÝSTRAHA

Nebezpečenstvo spôsobené zdraviu škodlivým prachom

Ochorenie dýchacích ciest vdýchnutím prachu.

Bezpečnostné zariadenia na prevenciu nebezpečenstiev musí minimálne raz ročne výrobca alebo ním poučená osoba skontrolovať z hľadiska bezchybnej bezpečnostno-technickej funkčnosti, napr. tesnosť prístroja, poškodenie filtra, funkcia kontrolných zariadení.

POZOR

Ošetrovacie prostriedky s obsahom silikónu

Môžu poškodiť plastové diely.

Na čistenie nepoužívajte ošetrovacie prostriedky s obsahom silikónu.

Stroje na odstraňovanie prachu sú bezpečnostné zariadenia na prevenciu alebo elimináciu nebezpečenstiev v zmysle predpisov BGV A1.

- Na údržbu vykonávanú používateľom sa prístroj musí rozobrať, vyčistiť a vykonať údržba, pokiaľ je možné tieto práce vykonať tak, aby pritom nevzniklo nebezpečenstvo pre údržbový personál a iné osoby. Medzi vhodné preventívne opatrenia patrí detoxikácia pre rozobratím, prijmite preventívne opatrenia pre miesto filtrovaného núteného vetrania, kde sa prístroj rozoberie, čistenie údržbovej plochy a vhodnú ochranu personálu.
- Pred vynesением z nebezpečnej oblasti sa vonkajšia časť prístroja musí detoxikovať vysávaním a poutieraním dočista alebo ošetrením tesniacim prostried-

kom. Všetky časti prístroja sa musia považovať za znečistené, keď sa vyniesli z nebezpečnej oblasti. Pre zabránenie prenášania prachu sa musia prijať vhodné opatrenia.

- Pri vykonávaní údržbových prác a opráv je nutné zahodiť všetky znečistené predmety, ktoré nie je možné uspokojivo vyčistiť. Takéto predmety sa musia likvidovať v nepriepustných vreciach, v súlade s platnými ustanoveniami na likvidáciu týchto odpadov.
 - Pri preprave a údržbe prístroja musia byť nasávacie hrdlá uzatvorené uzatváracími zátkami.
1. Nezabúdajte, že jednoduché údržbové práce a starostlivosť môžete vykonávať sami.
 2. Povrch prístroja a vnútornú stranu nádoby pravidelne čistíte pomocou vlhkej handry.
 3. Pravidelne vizuálne kontrolujte, či hadice nie sú upchaté.

Kontrolné a údržbové práce

Zabezpečte pravidelnú kontrolu prístroja v zmysle príslušných vnútroštátnych predpisov zákonodarcu o prevencii úrazov. Údržbové práce musí vykonať kvalifikovaná osoba v pravidelných časových intervaloch v zmysle údajov výrobcu, pričom je potrebné dodržiavať existujúce ustanovenia a bezpečnostné požiadavky. Práce na elektrickom zariadení smie vykonávať iba kvalifikovaný elektrikár. V prípade otázok sa obráťte na pobočku spoločnosti KÄR-CHER.

Výmena hlavného filtra

1. Vypnite prístroj.
2. Vytiahnite sieťovú zástrčku.
3. Odistite a odoberte nasávaciu hlavu.
4. Odistite a odoberte medzikružok.
5. Vyberte kontaminovaný hviezdicový skladaný filter.
6. Kontaminovaný hviezdicový skladaný filter po jeho vybratí z prístroja okamžite vložte do vrečka, ktoré následne tesne uzatvorte.

7. Kontaminovaný hviezdicový skladaný filter zlikvidujte v súlade so zákonnými požiadavkami.
8. Odstráňte nečistoty na strane čistého vzduchu.
9. Skontrolujte, či tesniaci krúžok nie je poškodený.
10. Vložte nový hviezdicový skladaný filter:
 - a Hviezdicový skladaný filter natiahnite cez vibračné zariadenie filtra na medzikrúžok tak, aby sa vibračné prvky nachádzali v strede káps filtra.
 - b Medzikrúžok s hviezdicovým skladaným filtrom a vibračným zariadením filtra nasadíte na filtračný krúžok.
 - c Zaisťte medzikrúžok.
11. Nasadíte a zaisťte nasávaciu hlavu.

Výmena mikroflísu

1. Vypnite prístroj.
 2. Prístroj zaisťte pomocou parkovacích bŕzd.
- Obrázok C**
3. Oblúkovú rukoväť potiahnite smerom nahor.
Nádoba na nečistoty sa odistí a poklesne.
 4. Uchopením za oblúkovú rukoväť vytiahnite nádobu na nečistoty z prístroja.

Obrázok D

5. Uvoľnite upínacie príchytky na nádobe na nečistoty.
6. Hornú časť nádoby na nečistoty chyťte za oblúkovú rukoväť a odoberte.
7. Odstráňte penový prvok zo spodnej časti nádoby na nečistoty.
8. Vytiahnite sítkový kôš s mikroflísom.
9. Odstráňte mikroflís zo sítkového koša.
10. Mikroflís zlikvidujte v súlade so zákonnými ustanoveniami.
11. Vložte nový mikroflís.
12. Pri vkladaní hornej časti nádoby na nečistoty dbajte na to, aby sa guľa plaváka zasunula do príslušného vedenia.

⚠ VÝSTRAHA

Nesprávna manipulácia pri zaisťovaní nádoby na nečistoty

Nebezpečenstvo pomliaždenia

Počas zaisťovania v žiadnom prípade nevkladajte ruky medzi nádobu na nečistoty a

filtračný krúžok alebo do blízkosti zdvíhacieho mechanizmu.

Nádobu na nečistoty zaisťte obojručným stlačením oblúkovej rukoväte.

Obrázok E

POZOR

Statický náboj nádoby na nečistoty

Vznietenie prachu

Dbajte na to, aby bolo uzemnenie na podvozku v kontakte s nádobou na nečistoty.

13. Nádobu na nečistoty vložte do prístroja v opačnom poradí a zaisťte ju pomocou oblúkovej rukoväte.

Pomoc pri poruchách

⚠ NEBEZPEČENSTVO

Neúmyselné spustenie prístroja/zásah elektrickým prúdom

Neúmyselné spustenie nasávacieho motora môže spôsobiť zranenia. Napätie v elektrických dieloch môže viesť k zásahu elektrickým prúdom.

Pred všetkými prácami na prístroji vypnite prístroj a vyťahnite sieťovú zástrčku.

Všetky skúšky a práce na elektrických častiach smie vykonávať iba odborník.

Upozornenie

V prípade výskytu poruchy sa musí prístroj okamžite vypnúť. Pred opätovnými uvedením do prevádzky sa porucha musí odstrániť.

V prípade, že sa porucha nedá odstrániť, prístroj musí skontrolovať zákaznický servis.

Nasávacia turbína nebeží

1. Skontrolujte zásuvku a poistku napájania prúdom.
2. Skontrolujte sieťový kábel a sieťovú zástrčku prístroja.
3. Zapnite prístroj.

Sacia sila klesá

1. Uzatvorte neuzatvorenú nasávaciu prípojku (pozrite si kapitolu *Uzatvorenie nasávacej prípojky*).
2. Z nasávacej hubice, nasávacej trubice alebo nasávacej hadice odstráňte upchatia.
3. Skontrolujte, či sú nasávacia hlava a nádoba na nečistoty správne upevnené.

4. Vyprázdňte nádobu na nečistoty (pozrite si kapitolu *Vyprázdnenie nádoby na nečistoty*).
5. Skontrolujte upevnenie filtra a v prípade potreby vykonajte korekciu.
6. Vymeňte hlavný filter (pozrite si kapitolu *Výmena hlavného filtra*).
7. Vymeňte mikroflís (pozrite si kapitolu *Výmena mikroflísu*).
8. Skontrolujte stav inertnej kvapaliny.
 - a Skontrolujte stav naplnenia inertnej kvapaliny, prípadne doplňte inertnú kvapalinu (pozrite si kapitolu *Naplnenie nádoby na nečistoty inertnou kvapalinou*).
 - b Skontrolujte kvalitu inertnej kvapaliny, prípadne inertnú kvapalinu vymeňte (pozrite si kapitolu *Vypustenie inertnej kvapaliny z nádoby na nečistoty* a kapitolu *Naplnenie nádoby na nečistoty inertnou kvapalinou*).

Sacia sila nie je k dispozícii

Mechanické vypnutie preruší objemový prietok, pretože v nádobe na nečistoty sa nachádza príliš málo inertnej kvapaliny.

1. Doplníte inertnú kvapalinu (pozrite si kapitolu *Naplnenie nádoby na nečistoty inertnou kvapalinou*).

Vystupovanie prachu pri vysávaní

1. Skontrolujte polohu nádoby na nečistoty.
2. Skontrolujte upevnenie filtra a v prípade potreby vykonajte korekciu.
3. Vymeňte hlavný filter (pozrite si kapitolu *Výmena hlavného filtra*).
4. Pri používaní prístroja s mokrým odlučovačom doplňte inertnú kvapalinu (pozrite si kapitolu *Naplnenie nádoby na nečistoty inertnou kvapalinou*).

Likvidácia

V zmysle zákonných ustanovení je potrebné prístroj po ukončení jeho životnosti zlikvidovať.

Záruka

V každej krajine platia záručné podmienky vydané našou príslušnou distribučnou spoločnosťou. Prípadné poruchy vášho prístroja odstránime v rámci záručnej doby zadarmo, pokiaľ ich príčinou boli materiálo-

vé alebo výrobné chyby. Pri uplatňovaní záruky sa spolu s dokladom o kúpe obráťte na svojho predajcu alebo na najbližšie autorizované servisné stredisko.

(adresa je uvedená na zadnej strane)

Ďalšie informácie o záruke (ak sú k dispozícii) nájdete v sekcii Servis na vašej miestnej webovej stránke Kärcher v časti „Na stiahnutie“.

Technické údaje

Elektrická prípojka

Sieťové napätie	V	220-240
Fáza	~	1
Sieťová frekvencia	Hz	50-60
Menovitý výkon	W	2100
Maximálny výkon	W	2400
Stupeň ochrany		IPX4
Trieda ochrany		I*
Maximálne povolená impedancia siete	Ω	0.195+j0.122

Rozmery a hmotnosti

Typická prevádzková hmotnosť	kg	108
Dĺžka x šírka x výška	mm	1020 x 680 x 1490
Filtračná plocha	m ²	2,24

Podmienky prostredia

Skladovacia teplota	°C	-10-40
---------------------	----	--------

Výkonové údaje prístroja

Objem nádrže	l	60
Objem nádrže inertnej kvapaliny	l	20
Objem nádrže odsávaného materiálu	l	8
Podtlak (s tlakovým obmedzovacím ventilom)	kPa	25,4
Množstvo vzduchu	l/s	2x 74
Prípojka nasávacej hadice		DN70
Menovitá svetlosť nasávacej hadice		DN40/50
Objednávacie číslo filtra		9.439-542.0

Zistené hodnoty podľa EN 60335-2-69

Hodnota vibrácií ruka-rameno	m/s ²	<2,5
Neistota K	m/s ²	0,2
Hladina akustického tlaku L _{pA}	dB(A)	79
Neistota K _{pA}	dB(A)	2

Sieťový kábel

Typ		H07R N-F 3G 1,5 mm ²
Číslo dielu		6.650-035.0
Dĺžka kábla	m	10

* s prvkami triedy ochrany II podľa nariadenia

Technické zmeny vyhradené.

EÚ vyhlásenie o zhode

Týmto prehlasujeme, že nižšie označený stroj zodpovedá na základe svojej koncepcie a konštrukčného vyhotovenia, ako aj od vyhotovení, ktoré sme uviedli do prevádzky, príslušným základným bezpečnostným a zdravotným požiadavkám smerníc ES. V prípade zmeny, ktorú neschválime, stráca toto prehlásenie platnosť.

Výrobok: Suchý vysávač

Výrobok: Mokrý a suchý vysávač

Typ: 9.990-xxx

Príslušné smernice EÚ

2006/42/ES (+2009/127/ES)

2014/30/EÚ

2011/65/EÚ

Aplikované harmonizované normy

EN 60335-1

EN 60335-2-69

EN 55014-1: 2017 + A11: 2020

EN 55014-2: 2015

EN IEC 61000-3-2: 2019

EN 61000-3-3: 2013 + A1: 2019

EN 61000-3-11: 2000

EN 62233: 2008

EN IEC 63000: 2018

Aplikované neharmonizované normy

IEC 60335-1

IEC 60335-2-69

Aplikované vnútroštátne normy

–

Podpísané osoby konajú na základe poverenia a s plnou mocou od vedenia spoločnosti.



T. Wahli
Managing Director



A. Haag
Director R&D

Osoba zodpovedná za dokumentáciu:

A. Haag

Kärcher Industrial Vacuuming GmbH

Robert-Bosch-Straße 4-8

73550 Waldstetten (Germany)

Tel.: +49 7171 94888-0

Fax: +49 7171 94888-528

Waldstetten, 24/04/01

Kazalo

Splošni napotki.....	241
Varnostna navodila	241
Namenska uporaba.....	242
Zaščita okolja	243
Pribor in nadomestni deli	243
Obseg dobave.....	243
Opis naprave.....	243
Simboli na napravi	244
Zagon.....	244
Obratovanje	246
Transport.....	248
Skladičenje	249
Nega in vzdrževanje	249
Pomoč pri motnjah	250
Odstranjevanje med odpadke	251
Garancija.....	251
Tehnični podatki	251
Izjava EU o skladnosti.....	252

Splošni napotki



Pred prvo uporabo preberite ta izvirna navodila za uporabo in ravnajte v skladu z njimi; izvirna navodila shranite za kasnejšo uporabo ali morebitne naslednje lastnike.

- Pred prvim zagonom obvezno preberite varnostna navodila št. 5.956-249.0.
- Če navodil za uporabo in varnostnih navodil ne upoštevate, lahko nastanejo škoda na napravi in nevarnosti za upravljalca in druge osebe.
- Če opazite poškodbe, ki so nastale med transportom, takoj obvestite prodajalca.

Varnostna navodila

Stopnje nevarnosti

△ NEVARNOST

- Označuje neposredno nevarnost, ki lahko povzroči težke telesne poškodbe ali smrt.

△ OPOZORILO

- Označuje potencialno nevarno situacijo, ki lahko povzroči težke telesne poškodbe ali smrt.

△ PREVIDNOST

- Označuje potencialno nevarno situacijo, ki lahko povzroči lahke telesne poškodbe.

POZOR

- Označuje potencialno nevarno situacijo, ki lahko povzroči materialno škodo.

Splošna varnostna navodila

△ NEVARNOST • Napravo in snovi, za katere se ta uporablja, vključno z varnim postopkom odstranjevanja posesanega materiala, lahko uporablja samo usposobljeno osebje. • Pri vračanju izpušnega zraka v prostor mora biti v prostoru zagotovljena stopnja izmenjave zraka L . Da bi izpolnili zahtevane mejne vrednosti, vrjnjeni prostorninski pretok ne sme presegati 50 % količine svežega zraka (prostornina sobe V_R x stopnja izmenjave zraka L_W). Brez posebnega ukrepa prezračevanja velja:

$L_W = 1 \text{ h}^{-1}$. • Ta naprava vsebuje zdravju škodljiv prah. Postopke praznjenja in vzdrževanja, vključno z odstranjevanjem zbiralnika prahu, smejo izvajati samo strokovnjaki, ki nosijo ustrezno zaščitno opremo. • Naprave ne uporabljajte brez celotnega sistema filtracije. • Upoštevajte veljavne varnostne predpise, ki veljajo za materiale, ki jih je treba obdelati. • Hkratno zbiranje različnih vnetljivih prahov v zbiralni posodi lahko povzroči požar ali eksplozijo. • Poskrbite, da se v posodi za tekočino uporabi ustrezna tekočina za pobiranje kovinskega prahu, da bi se izognili nevarnim reakcijam. Da bi se izognili nastajanju vodikovega plina pri kovinskih prahovih, priporočamo uporabo olja namesto vode.

△ OPOZORILO • Naprave ne smete postavljati ali upravljati na območjih, kjer obstaja nevarnost eksplozije prahu ali plina.

Znotraj naprave mora biti filter pred ozračjem, kjer obstaja nevarnost eksplozije prahu. V napravi je prepovedano ozračje, kjer obstaja nevarnost eksplozije plina. • Naprava ni primerna za sesanje vnetljivih tekočin (vnetljive, lahko vnetljive, zelo lahko vnetljive v skladu z direktivo 67/548/EGS) (plamenišče pod 55 °C) ter mešanice vnetljivih prahov in vnetljivih tekočin. • Naprava ni primerna za sesanje virov vžiga in prahu s temperaturo vžiga ≤ 190 °C. • Pred vsakim zagonom naprave preverite, ali so

priključeni vodniki za izravnavo potenciala (ozemljitveni vodniki). ● *Naprave ne smete uporabljati ali shranjevati na prostem v vlažnih razmerah.* ● *Za varen položaj naprave zagotovite parkirne zavore na krmilnem kolesu. Ko je parkirna zavora odprta, se lahko naprava začne nenadzorovano premikati.*

● *Posodo za tekočino napolnite samo s tekočinami, ki jih priporoča proizvajalec.*

△ **PREVIDNOST** ● *Med daljšimi premori in po uporabi napravo izklopite z glavnimi stikali in izvlecite električni vtič.*

POZOR ● *Napravo uporabljajte samo v prostoru.* ● *Nevarnost zmečkanja! Pri odstranitvi ali montaži sesalne glave, filtrirne enote ali zbiralne posode nosite rokavice.* ● *Nevarnost poškodovanja! Nikoli ne sesajte brez ali s poškodovanim filtrom.*

● *Pri upravljanju naprave nosite varnostne rokavice.* ● *Napravo premikajte samo s hitrostjo hoje in na strmih poteh po možnosti v dvoje.* ● *Pri menjavanju delov pribora pazite, da ne izhaja prah.* ● *Med normalnim obratovanjem se temperatura nekaterih površin lahko zviša do 135 °C.* ● *Izogibajte se upogibanju enote sesalne gibke cevi.* ● *Redno vizualno pregledujte gibke cevi.*

● *Sprejmite ustrezne previdnostne ukrepe za odstranjevanje, rokovanje, skladiščenje in odstranjevanje mulja, kot je npr. mešanje z inertnimi tekočinami v skladu z lokalnimi predpisi.* ● *Vodikov plin je gorljiv in lahko nastane ob sesanju določenih materialov, kot so aluminij, magnezij itd. Ventil preprečuje kopičenje vodikovega plina v posodi s tekočino. Ventil redno čistite in pregledujete ter preverite, ali so na njem znaki poškodb.* ● *Zagotovite zadostno prezračevanje mesta postavitve, da zmanjšate koncentracijo vodika.* ● *Posodo za umazanijo izpraznite po vsaki uporabi in ko je polna mulja, da zmanjšate nastajanje vodikovega plina.*

Električni priključek

Napravo je dovoljeno priključiti samo na električni priključek, ki ga izdelata elektroinstalater v skladu z IEC 60364. Za priključne vrednosti glejte *Tehnični podatki* in *tipsko ploščico*.

△ NEVARNOST

Nevarnost električnega udara

Smrtna nevarnost

Ne poškodujte električnih priključnih kablov npr. s povoženjem, zmečkanjem ali pretiranjem.

Kable zaščitite pred vročino, oljem in ostrimi robovi.

Pred vsako uporabo preglejte omrežni napajalni kabel naprave. Ne zaženite naprave, če je kabel poškodovan. Poškodovan kabel naj zamenja strokovnjak za elektrotehniko.

Ravnanje v sili

△ NEVARNOST

Nevarnost poškodb in škode v primeru kratkega stika ali drugih električnih napak

Nevarnost udara elektrike, nevarnost opeklin

Izklopite napravo in izvlecite električni vtič.

Ravnanje v primeru zloma/iztekanja filtra:

1. Takoj izklopite napravo.

Naprave ni več dovoljeno uporabljati.

2. Nadomestite filter.

Namenska uporaba

Naprava je namenjena za:

- mokro in suho čiščenje talnih in stenskih površin
- sesanje suhega, gorljivega, usedljivega prahu, nevarnega za zdravje; razred prahu M v skladu z EN 60335-2-69
- sesanje snovi, ki ne povzročajo nevarnosti eksplozije
- sesanje gorljivih prahov vseh razredov eksplozivnosti
- sesanje prahov in grobe umazanije
- sesanje vnetljivega prahu iz cone 22, če je naprava nameščena zunaj potencialno eksplozivnih območij
- sesanje vlažnih in tekočih snovi
- sesanje naslednjih snovi, izključno ob uporabi inertne tekočine:
 - Titanov prah
 - Eksplozivni in prevodni prah
 - Magnezijev prah ali prašek

- Kondenzirani prahovi in eksplozivni kovinski praški iz aditivne proizvodnje (3D tiskanje)

- Industrijska uporaba, npr. v skladiščnih in proizvodnih prostorih
- industrijsko uporabo, npr. v hotelih, šolah, bolnišnicah, tovarnah, trgovinah, pisarnah in posredniških trgovinah.

Če je mesto postavitve opredeljeno kot eksplozijsko ogroženo območje, je treba uporabiti ustrezno eksplozijsko varno napravo. Brezhibno delovanje naprave zagotavljajo samo nazivne širine sesalne gibke cevi DN40 in DN50.

Vsaka drugačna uporaba velja kot nenaumska.

Naprava ni primerna za:

- sesanje virov vžiga in prahu s temperaturo vžiga $\leq 190\text{ }^{\circ}\text{C}$
- sesanje eksplozivnih ali enakovrednih snovi v smislu člena 1 SprengG zakona o eksplozivnih snoveh, eksplozivnih mešanici pare in zraka
- sesanje mešanic iz vnetljivih tekočin in gorljivega prahu
- sesanje žarečih ali vročih delcev, to lahko povzroči požar ali eksplozijo
- sesanje strupenih snovi
- priključevanje na stroj, ki ustvarja prah

Zaščita okolja



Pakirni material je mogoče reciklirati.

Embalazo odstranite na okolju varen način.



Električne in elektronske naprave vsebujejo dragocene materiale z

možnostjo recikliranja, pogosto pa tudi sestavne dele, kot so baterije, akumulatorske baterije ali olja, ki lahko pri napačni uporabi ali napačnem odstranjevanju škodujejo zdravju ljudi in okolju. Navedeni sestavni deli so kljub temu potrebni za pravilno delovanje naprave. Naprav, označenih s tem simbolom, ne smete odvreči med gospodinjske odpadke.

Napotki o sestavinah (REACH)

Aktualne informacije najdete na spletnem naslovu: www.kaercher.de/REACH

Pribor in nadomestni deli

⚠ NEVARNOST

Nevarnost eksplozije zaradi neodobrenega pribora

Pri izvedbi 22 uporabljajte samo pribor, ki ga je odobril proizvajalec in ki je označen z nalepko Ex.

Uporabljajte samo originalni pribor in originalne nadomestne dele, ki zagotavljajo varno in nemoteno delovanje naprave.

Informacije o priboru in nadomestnih delih najdete na spletnem naslovu www.kaercher.com.

Napotek

Pribor ni del obsega dobave. Pribor je treba glede na uporabo naročiti ločeno.

Obseg dobave

Ko vzamete napravo iz embalaže, preverite, ali je vsebina popolna. Če opazite transporte poškodbe, obvestite prodajalca.

Opis naprave

Slike si ogledajte na strani s slikami.

Slika A

- 1 Prevozno ogrodje
- 2 Krmilno kolesce s parkirno zavoro
- 3 Napenjalni nosilec na posodi za umazanijo
- 4 Posoda za umazanijo
- 5 Filtrski obroč
- 6 Držalo za kabel
- 7 Držalo sesalne cevi
- 8 Zapah za vmesni obroč
- 9 Vmesni obroč
- 10 Tipska ploščica
- 11 Omrežni kabel
- 12 Kavelj za kabel
- 13 Nosilni ročaj
- 14 Ročaj posode za umazanijo
- 15 Sesalni priključki brez mokrega izločevalnika
- 16 Držalo za talno šobo
- 17 Manometer
- 18 Potisno streme
- 19 Ročica za čiščenje filtra
- 20 Stikalo naprave za sesalno turbino 2
- 21 Stikalo naprave za sesalno turbino 1
- 22 Sesalna glava

- ②3 Zaklep sesalne glave
- ②4 Vibrator za filter
- ②5 Tesnilni obroč
- ②6 Filter
- ②7 Mehanski odklop
- ②8 Sesalni priključki z mokrim izločevalnikom
- ②9 Odzračevalni ventil
- ③0 Filtrska pena
- ③1 Mikroflis
- ③2 Košara s sitom
- ③3 Gibka cev za nivo stanja
- ③4 Krogelna pipa

Simboli na napravi



Naprava je primerna za sesanje prahu do razreda prahu M.

⚠ OPOZORILO

Poškodbe kože, pljuč in oči

Emisije finega prahu pri praznjenju in vzdrževalnih delih ter odstranjevanju. Pri praznjenju in vzdrževalnih delih ter odstranjevanju zbiralnika prahu nosite predpisano zaščitno opremo.



Naprava je primerna za sesanje vnetljivega prahu, postavitve izven cone 22.

OPOZORILO: Ta naprava ne sme biti nameščena v nobeni coni 22. Za cono 22 je treba uporabiti eksplozijsko varno napravo.



DN 40	MAX	XX,X kPa/	XX,X mbar
DN 50	MAX	XX,X kPa/	XX,X mbar
DN 70	MAX	XX,X kPa/	XX,X mbar

Nalepka prikazuje vrednosti za maks. podtlak v razmerju z uporabljenim prečnim prerezom sesalne cevi. Trenutno vrednost lahko odčitate z manometra. Za vrednosti, ki veljajo za to napravo, glejte poglavje *Odčitek najmanjšega prostorninskega pretoka*. Če je vrednost prenizka, je filter treba zamenjati (glejte poglavje *Zamenjava glavne filtra*). Različni prečni prerezi sesalne cevi omogočajo prilagoditev na različne prečne prereze priključkov pribora.



Mikroflis
(Št. za naročilo 9.990-103.0)



Glavni filter
(št. za naročilo 9.439-542.0)

Zagon

⚠ OPOZORILO

Vodnik za izravnavo potenciala ni pravilno priključen

Električni udar

Pred vsakim zagonom preverite, ali je vodnik za izravnavo potenciala (ozemljitveni vodnik) priključen.

⚠ OPOZORILO

Nevarnost zaradi zdravju škodljivega prahu

Bolezni dihal zaradi vdihavanja prahu.

Ne sesajte brez filtrskega elementa, saj lahko v nasprotnem primeru pride do ogrožanja zdravja zaradi povečanih izpustov delcev.

⚠ OPOZORILO

Nepravilno ravnanje pri zapahnitvi posode za umazanijo

Nevarnost zmečkanja

Med zapahnitvijo v nobenem primeru z rokami ne segajte med posodo za umazanijo in filtrski obroč ali ne segajte v bližino dvizne mehanike.

Posodo za umazanijo zapahnite tako, da z obema rokama pritisnete ročaj.

POZOR

Manjkajoči filtrirni element

Poškodba sesalnega motorja

Ne sesajte brez filtrirnega elementa.

POZOR

Statični naboj posode za umazanijo

Vžig prahu

Pazite, da bo ozemljitev na podvozju imela stik s posodo za umazanijo.

1. Postavite napravo v delovni položaj.
2. Napravo zavarujte z ročnima zavorama.
3. Zagotovite, da je sesalna glava pravilno vstavljena.
4. Posodo za umazanijo do oznake napolnite z vodo ali oljem (št. za naročilo 9.990-272.0) (glejte poglavje *Polnjenje posode za umazanijo z inertno tekočino*).
5. Ozemljitveno sponko vpnite na zunanjo izenačitev potencialov.
6. Odstranite zaporni čep na zbiralni posodi (glejte poglavje *Izbiranje sesalnega priključka*).
7. Sesalno gibko cev vstavite v sesalni priključek.
8. Prepričajte se, da je sesalni priključek na filtrskem obroču tesno zaprt z zapornim čepom (glejte poglavje *Zapiranje sesalnega priključka*).
9. Preverite stanje polnosti v posodi za umazanijo (glejte poglavje *Preverjanje stanja polnosti posode za umazanijo*).
10. Po potrebi izpraznite posodo za umazanijo (glejte poglavje *Praznjenje posode za umazanijo*).
11. Na sesalno gibko cev pritrdite želen pribor (ni del obsega dobave).
12. Zagotovite, da je posoda za umazanijo pravilno vstavljena.

Izbiranje sesalnega priključka

Naprava je opremljena z 2 sesalnima priključkoma.

- Sesalni priključek na posodi za umazanijo
 - Suho sesanje z mokrim izločevalnikom: Droben prah, prašek
- Posodo za umazanijo s funkcijo mokrega izločevalnika je treba napolniti z inertno tekočino vodo ali oljem. Priporočljivo je olje s št. za naročilo 9.990-272.0.
- Sesalni priključek na filtrskem obroču
- Pri namenski uporabi je tesno zaprt z zapornim čepom.

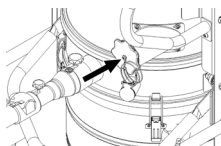
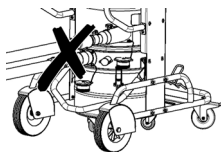

Na sesalnik ne smeta biti istočasno priključeni dve sesalni gibki cevi. Pri namenski uporabi se lahko uporablja samo spodnji sesalni priključek.

Ob uporabi mokrega izločevalnika mora biti zgornji sesalni priključek tesno zaprt.

Zapiranje sesalnega priključka

△ OPOZORILO

Nevarnost telesnih poškodb

Fin prah lahko poškoduje kožo, pljuča in oči. Ko odstranite sesalno gibko cev, je treba sesalni priključek zapreti z zapiralnim čepom.

Slika B

1. Zapiralni čep natančno vstavite v sesalni priključek.
2. Zapiralni čep vstavite do omejitve.
3. Zapiralni čep vrtite v desno, dokler ni sesalni priključek trdno zaprt.

Polnjenje posode za umazanijo z inertno tekočino

Če se uporablja posoda za umazanijo z mokrim izločevalnikom, je treba posodo za umazanijo pred zagonom napolniti z inertno tekočino.

△ OPOZORILO

Giblivi deli

Nevarnost zmečkanja

Pri odstranjevanju ali vstavljanju zgornjega dela posode za umazanijo pazite na gibljive dele.

1. Napravo zavarujte z ročnima zavorama.

Slika C

2. Ročaj povlecite navzgor.
Posoda za umazanijo se sprosti in spusti.
3. Posodo za umazanijo primite za ročaj in jo izvlcite iz naprave.

Slika D

4. Sprostite napenjalne nosilce na posodi za umazanijo.
5. Zgornji del posode za umazanijo odstranite pri prijemalnem ročaju.
6. V posodo za umazanijo napolnite inertno tekočo vodo ali olje, dokler stanje polnosti ne doseže oznake na prikazu stanja napolnjenosti.
7. Pri vstavljanju zgornjega dela posode za umazanijo se prepričajte, da je kroglica plovca vstavljena v ustrezno vodilo.

△ OPOZORILO

Neppravilno ravnanje pri zapahnitvi posode za umazanijo

Nevarnost zmečkanja

Med zapahnitvijo v nobenem primeru z rokami ne segajte med posodo za umazanijo in filtrski obroč ali ne segajte v bližino dvizhne mehanike.

Posodo za umazanijo zapahnite tako, da z obema rokama pritisnete ročaj.

Slika E

POZOR

Statični naboj posode za umazanijo

Vžig prahu

Pazite, da bo ozemljitev na podvozju imela stik s posodo za umazanijo.

8. Posodo za umazanijo vstavite v napravo v obratnem vrstnem redu in jo zapahnite z ročajem.

Preverjanje stanja polnosti posode za umazanijo

Ko je posoda za umazanijo napolnjena do oznake, jo je treba izprazniti. Naprava se ne izklopi samodejno, če je presežena najvišja višina polnjenja.

1. Redno preverjajte stanje polnosti v posodi za umazanijo.
2. Prepričajte se, da med sesanjem ne posesate več kot 8 litrov materiala.

Obratovanje

△ NEVARNOST

Sesanje eksplozivnega in prevodnega kovinskega prahu brez inertne tekočine

Nevarnost eksplozije, nastajanje toplote
Nikoli ne sesajte eksplozivnega in prevodnega sesalnega materiala brez inertne tekočine.

△ OPOZORILO

Nevarnost zaradi zdravju škodljivega prahu

Bolezni dihal zaradi vdihavanja prahu.

Ne sesajte brez obeh filtrirnih elementov, saj lahko v nasprotnem primeru pride do ogrožanja zdravja zaradi povečanih izpustov delcev.

Pred vsako uporabo preverite, da sta oba filtrirna elementa pravilno vgrajena.

POZOR

Nevarnost zaradi vstopa drobnega prahu

Nevarnost poškodbe sesalnega motorja.

Pri sesanju nikoli ne odstranjajte glavnega filtrskega elementa.

POZOR

Manjkajoča inertna tekočina

Poškodba mokrega izločevalnika

Pri uporabi sesalnega priključka na mokrem izločevalniku nikoli ne sesajte brez inertne tekočine.

Vklop naprave

1. Priključite električni vtič v vtičnico.
2. Napravo vklopite s stikali za sesalne turbine.

Napotek

Sesalnih turbin nikoli ne vklopite in izklopite hkrati, temveč vedno eno za drugo. Za pravilno delovanje manometra za nadzor najmanjšega volumskega toka morajo biti vklopljene vse sesalne turbine.

Napotek

Pri večini primerov uporabe zadostuje, da sesate z eno sesalno turbino. Po potrebi vklopite 2. sesalno turbino. Vendar naprave z obema sesalnima turbinama ne uporabljajte dlje kot 15 minut. To lahko povzroči, da preveč vlažnega zraka predčasno omoči glavni filter. Po potrebi pustite glavni filter, da se posuši ali ga zamenjajte (glejte poglavje Zamenjava glavnega filtra).

3. Postopek sesanja se začne.

Sesanje

1. Redno preverjajte stanje polnosti posode za umazanijo, da se naprava med sesanjem ne izklopi samodejno.

Napotek

Naprava je opremljena z mehničnim nadzorom. Ta nadzor prekine pretok zraka, ko se inertna tekočina spusti pod minimalno stanje polnosti. Za nadaljevanje postopka sesanja napolnite z inertno tekočino (glejte poglavje *Polnjenje posode za umazanijo z inertno tekočino*).

2. Prepričajte se, da med sesanjem ne posesate več kot 8 litrov materiala.
3. Po potrebi izpraznite posodo za umazanijo (glejte poglavje *Praznjenje posode za umazanijo*).
4. Po potrebi zamenjajte glavni filter (glejte poglavje *Zamenjava glavnega filtra*).

Napotek

Če je posoda za umazanijo napolnjena z inertno tekočino, lahko med sesanjem skozi glavni filter steče vlažen zrak in ga navlaži. Po postopku sesanja preverite, ali je glavni filter vlažen. Po potrebi pustite glavni filter, da se posuši ali ga zamenjajte (glejte poglavje *Zamenjava glavnega filtra*).

Odčitek najmanjšega prostorninskega pretoka

Na sprednji strani naprave je vgrajen manometer, ki prikazuje sesalni podtlak znotraj sesalnika. Če je dosežen največji podtlak (glejte tabelo), je treba glavni filter očistiti (glejte poglavje *Zamenjava glavnega filtra*). Vrednost je odvisna od zmogljivosti naprave in uporabljene sesalne gibke cevi. Če se podtlak z zamenjavo filtra ne zmanjša bistveno, je težava nekje drugje (glejte poglavje *Pomoč pri motnjah*).

POZOR

Preseganje največjega podtlaka
Izguba sesalne moči

Če je navedena vrednost presežena, hitrost zraka pade pod 20 m/s. Zamenjajte filter.

Nazivna širina sesalne gibke cevi	Največji podtlak
DN40	16,4 kPa (164 mbar)
DN50	12,9 kPa (129 mbar)
DN70	---

Izklop naprave

1. Napravo izklopite s stikali za sesalne turbine.
2. Izvlecite električni vtič.
3. Ozemljitveno sponko odklopite od zunanje izenačitve potencialov.

Po vsakem obratovanju

1. Demontirajte pribor.
2. Zaprite sesalni priključek (glejte poglavje *Zapiranje sesalnega priključka*).
3. Pribor po potrebi splaknite z vodo in posušite.
4. Izpraznite posodo za umazanijo (glejte poglavje *Praznjenje posode za umazanijo*).
5. Napravo od znotraj in od zunaj posesajte in obrišite z vlažno krpo.

Praznjenje posode za umazanijo

Posodo za umazanijo je treba izprazniti po potrebi in po vsaki uporabi. Vstopna odprtina ali sesalna gibka cev sta zaprti.

Redno preverjajte stanje polnosti posode za umazanijo, da se naprava med sesanjem ne izklopi samodejno.

1. Izklopite napravo.
2. Napravo zavarujte z ročnima zavorama.

Slika C

3. Ročaj povlecite navzgor.
Posoda za umazanijo se sprosti in spusti.
4. Posodo za umazanijo primite za ročaj in jo izvlecite iz naprave.

Slika D

5. Sprostite napenjalne nosilce na posodi za umazanijo.
6. Zgornji del posode za umazanijo odstranite pri prijemalnem ročaju.
7. S spodnjega dela posode za umazanijo odstranite element pene.
8. Odstranite košaro s sitom z mikroflisom.
9. Odstranite mikroflis iz košare s sitom.
10. Mikroflis odstranite v skladu z zakonskimi določbami.
11. Po potrebi izpraznite inertno tekočino iz posode za umazanijo (glejte poglavje *Iz posode za umazanijo izlijte inertno tekočino*).

Napotek

Po potrebi lahko inertno tekočino uporabite večkrat.

12. Pri vstavljanju zgornjega dela posode za umazanijo se prepričajte, da je kroglica plovca vstavljena v ustrezno vodilo.

△ OPOZORILO

Neppravilno ravnanje pri zapahnitvi posode za umazanijo

Nevarnost zmečkanja

Med zapahnitvijo v nobenem primeru z rokami ne segajte med posodo za umazanijo in filtrski obroč ali ne segajte v bližino dvizhne mehanike.

Posodo za umazanijo zapahnite tako, da z obema rokama pritisnete ročaj.

Slika E

POZOR

Statični naboj posode za umazanijo

Vžig prahu

Pazite, da bo ozemljitev na podvozju imela stik s posodo za umazanijo.

13. Posodo za umazanijo vstavite v napravo v obratnem vrstnem redu in jo zapahnite z ročajem.

Iz posode za umazanijo izlijte inertno tekočino

1. Izklopite napravo.
2. Napravo zavarujte z ročnima zavorama.
3. Zaprite sesalni priključek (glejte poglavje *Zapiranje sesalnega priključka*).

Slika C

4. Ročaj povlecite navzgor. Posoda za umazanijo se sprosti in spusti.
5. Posodo za umazanijo primite za ročaj in jo izvlecite iz naprave.

Slika F

6. Ročico na krogličnem ventilu obrnite za 90°.
7. Ko je zbiralna posoda popolnoma prazna, obrnite ročico v izhodiščni položaj.

△ OPOZORILO

Neppravilno ravnanje pri zapahnitvi posode za umazanijo

Nevarnost zmečkanja

Med zapahnitvijo v nobenem primeru z rokami ne segajte med posodo za umazanijo

in filtrski obroč ali ne segajte v bližino dvizhne mehanike.

Posodo za umazanijo zapahnite tako, da z obema rokama pritisnete ročaj.

Slika E

POZOR

Statični naboj posode za umazanijo

Vžig prahu

Pazite, da bo ozemljitev na podvozju imela stik s posodo za umazanijo.

8. Vstavite posodo za umazanijo in jo zapahnite z ročajem.

Čiščenje naprave

△ OPOZORILO

Neppravilno odstranjevanje odpadne vode

Onesnaženje okolja

Upošteвайте krajevne predpise o obdelavi odpadne vode.

1. Napravo od znotraj in od zunaj posesajte in obrišite z vlažno krpo. Za sesanje naprave uporabljajte sesalnik z enako ali boljšo klasifikacijo.
2. Pribor (niso del obsega dobave) po potrebi sperite z vodo in jih posušite.

Shranjevanje naprave

1. Navijte električni kabel okrog držala za kabel.
2. Napravo hranite v suhem prostoru in jo zavarujte pred nepooblaščenno uporabo.

Transport

△ PREVIDNOST

Neupoštevanje teže

Nevarnost telesnih poškodb in materialne škode

Pri transportu upoštevajte težo naprave.

Posoda za umazanijo je izpraznjena.

1. Za transport brez prahu zaprite oba sesalna priključka (glejte poglavje *Zapiranje sesalnega priključka*).
2. Sprostite ročni zavori in napravo potiskajte za potisno stremo.
3. Pri natovarjanju napravo primite za podvozje in potisno stremo.
4. Pri transportu v vozilih napravo zavarujte proti zdrsu in prevrnitvi.

Skladiščenje

△ PREVIDNOST

Neupoštevanje teže

Nevarnost telesnih poškodb in materialne škode

Pri skladiščenju upoštevajte težo naprave.

Posoda za umazanijo je izpraznjena.

1. Napravo skladiščite samo v notranjih prostorih.

Nega in vzdrževanje

△ NEVARNOST

Nenameren zagon naprave, dotikanje delov pod električno napetostjo

Nevarnost telesnih poškodb, nevarnost udara elektrike

Pred deli na napravi izklopite napravo.

Izvlcite električni vtič.

△ NEVARNOST

Nevarnost zaradi zdravju škodljivega prahu

Bolezni dihal zaradi vdihavanja prahu.

Pri vzdrževalnih delih (npr. menjavi filtra) nosite dihalno masko tipa P2 ali novejšo in oblačila za enkratno uporabo.

△ OPOZORILO

Nevarnost zaradi zdravju škodljivega prahu

Bolezni dihal zaradi vdihavanja prahu.

Proizvajalec ali usposobljena oseba mora najmanj enkrat letno preveriti, ali varnostne naprave za preprečevanje nevarnosti brezhibno delujejo iz varnostno-tehničnega vidika, npr. tesnost naprave, poškodba filtra, delovanje kontrolnih enot.

POZOR

Nevalna sredstva, ki vsebujejo silikone

Lahko poškodujejo plastične dele.

Za čiščenje ne uporabljajte sredstev za nego, ki vsebujejo silikon.

Stroji za odstranjevanje prahu so varnostne naprave za preprečevanje ali odpravljanje nevarnosti v smislu BGV A1.

- Za vzdrževanje mora uporabnik napravo razstaviti, očistiti in servisirati, če je to izvedljivo brez povzročitve nevarnosti za servisno osebje in druge osebe. Ustrezni previdnostni ukrepi vključujejo raz-

strupljanje pred razstavljanjem, poskrbite za lokalno filtrirano prisilno odzračevanje, kjer se naprava razstavi, čiščenje vzdrževalne površine in ustrezno zaščito osebja.

- Preden napravo vzamete iz nevarnega območja je njeno zunanost treba razstrupiti s sesanjem in očistiti z brisanjem, ali pa obdelati s tesnilnim sredstvom. Vse dele naprave je treba obravnavati kot onesnažene, če se vzamejo iz nevarnega območja. Sprejeti je treba ustrezne ukrepe za preprečevanje porazdelitve prahu.
 - Pri opravljanju vzdrževalnih del in popravil je treba zavreči vse kontaminirane predmete, ki jih ni mogoče zadovoljivo očistiti. Takšne predmete je treba odstraniti v neprepustnih vrečah v skladu z veljavnimi predpisi za odstranjevanje takih odpadkov.
 - Med transportom in vzdrževanjem naprave morajo biti sesalni priključki zaprti z zapiralnimi čepi.
1. Upoštevajte, da lahko preprosta vzdrževalna dela in nego opravite sami.
 2. Površino naprave in notranost posode redno čistite z vlažno krpo.
 3. Redno vizualno preverjajte, ali so cevi zamašene.

Pregledi in vzdrževalna dela

Napravo je treba redno pregledovati in preizkušati v skladu z zadevnimi nacionalnimi predpisi zakonodajalca za preprečevanje nesreč. Vzdrževalna dela mora v rednih časovnih intervalih, ki jih navede proizvajalec, izvesti strokovnjak. Pri tem mora upoštevati obstoječe določbe in varnostne zahteve. Dela na električnem sistemu sme izvesti samo strokovnjak za elektriko. Pri vprašanjih stopite v stik s podružnico podjetja KÄRCHER.

Zamenjava glavnega filtra

1. Izklopite napravo.
2. Izvlcite električni vtič.
3. Sprostite in snemite sesalno glavo.
4. Sprostite in snemite vmesni obroč.
5. Onesnaženi zvezdasti filter vzemite ven.

6. Takoj ko onesnažen zvezdasti filter vzamete iz naprave, ga položite v vrečko in jo tesno zaprite.
7. Onesnaženi zvezdasti filter odstranite v skladu z zakonskimi zahtevami.
8. Odstranite umazanijo na strani čistega zraka.
9. Preverite, ali je tesnilni obroč poškodovan.
10. Vstavite novi zvezdasti filter:
 - a Zvezdasti filter povlecite čez vibrator za filter na vmesnem obroču, da bodo vibracijski elementi usmerjeni proti sredini filtrskih žepkov.
 - b Vmesni obroč z zvezdastim filtrom in vibratorjem za filter namestite na filtrski obroč.
 - c Zapahnite vmesni obroč.
11. Namestite sesalno glavo in jo zapahnite.

Nadomestite mikroflis

1. Izklopite napravo.
 2. Napravo zavarujte z ročnima zavorama.
- Slika C**
3. Ročaj povlecite navzgor.
Posoda za umazanijo se sprostí in spusti.
 4. Posodo za umazanijo primite za ročaj in jo izvlécite iz naprave.

Slika D

5. Sprostite napenjalne nosilce na posodi za umazanijo.
6. Zgornji del posode za umazanijo odstranite pri prijemalnem ročaju.
7. S spodnjega dela posode za umazanijo odstranite element pene.
8. Odstranite košaro s sitom z mikroflisom.
9. Odstranite mikroflis iz košare s sitom.
10. Mikroflis odstranite v skladu z zakonskimi določbami.
11. Vstavite nov mikroflis.
12. Pri vstavljanju zgornjega dela posode za umazanijo se prepričajte, da je kroglica plovca vstavljená v ustrezno vodilo.

⚠ OPOZORILO

Nepravilno ravnanje pri zapahnitvi posode za umazanijo

Nevarnost zmečkanja

Med zapahnitvijo v nobenem primeru z rokami ne segajte med posodo za umazanijo

in filtrski obroč ali ne segajte v bližino dvizne mehanike.

Posodo za umazanijo zapahnite tako, da z obema rokama pritisnete ročaj.

Slika E

POZOR

Statični naboj posode za umazanijo

Vžig prahu

Pazite, da bo ozemljitev na podvozju imela stik s posodo za umazanijo.

13. Posodo za umazanijo vstavite v napravo v obratnem vrstnem redu in jo zapahnite z ročajem.

Pomoč pri motnjah

⚠ NEVARNOST

Nenameren zagon naprave/električni udar

Nenameren zagon sesalnega motorja lahko povzroči poškodbe. Napetost na električnih delih lahko povzroči kratek stik.

Pred vsemi deli na napravi najprej izklopite napravo in izvlécite električni vtič.

Vsa preverjanja in dela na električnih delih prepustite strokovnjaku za elektrotehniko.

Napetek

Če se pojavi motnja, je treba napravo takoj izklopiti. Pred ponovnim zagonom je treba odpraviti motnjo.

Če motnje ni mogoče odpraviti, mora napravo pregledati servisna služba.

Sesalna turbina ne deluje

1. Preverite vtičnico in varovalko oskrbe z električnim tokom.
2. Preverite električni kabel in električni vtič naprave.

3. Vklópite napravo.

Sesalna moč upada

1. Zaprite odprt sesalni priključek (glejte poglavje *Zapiranje sesalnega priključka*).
2. Odstranite zamašitve iz sesalne šobe, sesalne cevi ali sesalne gibke cevi.
3. Preverite, ali sta sesalna glava in posoda za umazanijo pravilno nameščena.
4. Izpraznite posodo za umazanijo (glejte poglavje *Praznjenje posode za umazanijo*).
5. Preglejte in po potrebi očistite set filtrov.

6. Zamenjajte glavni filter (glejte poglavje *Zamenjava glavnega filtra*).
7. Zamenjajte mikroflis (glejte poglavje *Nadomestite mikroflis*).
8. Preverite stanje inertne tekočine.
 - a Preverite stanje polnosti inertne tekočine, po potrebi dolijte inertno tekočino (glejte poglavje *Polnjenje posode za umazanijo z inertno tekočino*)
 - b Preverite kakovost inertne tekočine in jo po potrebi zamenjajte (glejte poglavje *Iz posode za umazanijo izlijte inertno tekočino* in poglavje *Polnjenje posode za umazanijo z inertno tekočino*).

Sesalna moč ni na voljo

Mehanski odklop prekine volumski tok, ker je v posodi za umazanijo premalo inertne tekočine.

1. Dolijte inertno tekočino (glejte poglavje *Polnjenje posode za umazanijo z inertno tekočino*).

Izstopanje prahu med sesanjem

1. Preverite, ali se posoda za umazanijo prilega.
2. Preglejte in po potrebi očistite set filtrov.
3. Zamenjajte glavni filter (glejte poglavje *Zamenjava glavnega filtra*).
4. Če uporabljate napravo z mokrim izločevalnikom, dolijte inertno tekočino (glejte poglavje *Polnjenje posode za umazanijo z inertno tekočino*).

Odstranjevanje med odpadke

Po koncu življenjske dobe naprave je treba le-to odstraniti v skladu z zakonskimi določbami.

Garancija

V vsaki državi veljajo garancijski pogoji, ki jih je izdala naša pristojna prodajna družba. V garancijskem roku bodo morebitne motnje v delovanju naprave odpravljene brezplačno, če je njihov vzrok napaka v materialu ali napaka v izdelavi. Pri uveljavljanju garancije zagotovite dokazilo o nakupu in stopite v stik s prodajalcem ali najbližjim servisom.

Naslov najdete na hrbtni strani.

Dodatne garancijske informacije (če so na voljo) so na voljo na servisnem območju na lokalni spletni strani podjetja Kärcher v razdelku "Prenosi".

Tehnični podatki

Električni priključek

Napetost omrežja	V	220-240
Število faz	~	1
Omrežna frekvenca	Hz	50-60
Nazivna moč	W	2100
Največja moč	W	2400
Stopnja zaščite		IPX4
Razred zaščite		I*
Največja dovoljena omrežna impedanca	Ω	0.195+ j0.122

Mere in teže

Tipična delovna teža	kg	108
Dolžina x širina x višina	mm	1020 x 680 x 1490

Površina filtra	m ²	2,24
-----------------	----------------	------

Okoljski pogoji

Temperatura skladiščenja	°C	-10-40
--------------------------	----	--------

Močnostni podatki naprave

Prostornina posode	l	60
Prostornina posode za inertno tekočino	l	20
Prostornina posode za sesalni material	l	8
Vakuum (z ventilom za omejevanje tlaka)	kPa	25,4
Količina zraka	l/s	2x 74
Priključek sesalne gibke cevi		DN70
Nazivna širina sesalne gibke cevi		DN40/50
Številka za naročilo filtra		9.439-542.0

Ugotovljene vrednosti v skladu s standardom EN 60335-2-69

Vrednost tresljajev za dlan/roke m/s^2 <2,5

Negotovost K m/s^2 0,2

Raven zvočnega tlaka L_{pA} dB(A) 79

Negotovost K_{pA} dB(A) 2

Omrežni kabel

Tip H07R
N-F
3G1,5
mm²

Številka dela 6.650-035.0

Dolžina kabla m 10

* z elementi razreda zaščite II razvrstitev
Pridržujemo si pravico do tehničnih sprememb.

Izjava EU o skladnosti

S tem izjavljamo, da v nadaljevanju navedeni stroj zaradi svoje zasnove in konstrukcije ter v izvedbi, kakršno dajemo na tržišče, ustreza osnovnim zahtevam glede varnosti in varovanja zdravja v skladu z EU-direktivami. V primeru sprememb na stroju brez našega soglasja ta izjava izgubi veljavnost.

Izdelek: Sesalnik za suho sesanje

Izdelek: Sesalnik za suho in mokro sesanje

Tip: 9.990-xxx

Zadevne EU-direktive

2006/42/ES (+2009/127/ES)

2014/30/EU

2011/65/EU

Uporabljeni harmonizirani standardi

EN 60335-1

EN 60335-2-69

EN 55014-1: 2017 + A11: 2020

EN 55014-2: 2015

EN IEC 61000-3-2: 2019

EN 61000-3-3: 2013 + A1: 2019

EN 61000-3-11: 2000

EN 62233: 2008

EN IEC 63000: 2018

Uporabljeni neusklajeni standardi

IEC 60335-1

IEC 60335-2-69

Uporabljeni nacionalni standardi

-
Podpisniki ravnavajo po navodilih in s pooblastilom vodstva podjetja.



T. Wahl
Managing Director



A. Haag
Director R&D

Pooblaščenca oseba za dokumentacijo:

A. Haag

Kärcher Industrial Vacuuming GmbH

Robert-Bosch-Straße 4-8

73550 Waldstetten (Nemčija)

Tel.: +49 7171 94888-0

Faks: +49 7171 94888-528

Waldstetten, 24/04/01

Cuprins

Indicații generale	252
Indicații privind siguranța	253
Utilizarea corespunzătoare	254
Protecția mediului	255
Accesorii și piese de schimb	255
Pachet de livrare	255
Descrierea aparatului	255
Simbolurile de pe aparat	256
Punerea în funcțiune	256
Funcționare	258
Transport	261
Depozitarea	261
Îngrijirea și întreținerea	261
Remediarea defecțiunilor	263
Eliminarea ca deșeu	264
Garanție	264
Date tehnice	264
Declarație de conformitate UE	265

Indicații generale



Înainte de prima utilizare a aparatului citiți acest manual de utilizare original și păstrați-l în scop de consultare ulterioară sau de predare către proprietarul următor; acționați conform instrucțiunilor menționate în acest manual de utilizare.

- Înainte de prima utilizare citiți obligatoriu instrucțiunile de siguranță nr. 5.956-249.0.
- Dacă nu sunt respectate instrucțiunile de utilizare și indicațiile de siguranță, pot apărea defecțiuni la nivelul aparatului și pericole pentru operator și alte persoane.
- Dacă intervin defecțiuni la transport, informați imediat distribuitorul.

Indicații privind siguranța

Trepte de pericol

△ PERICOL

- Indicație referitoare la un pericol iminent, care duce la vătămări corporale grave sau moarte.

△ AVERTIZARE

- Indicație referitoare la o posibilă situație periculoasă, care ar putea duce la vătămări corporale grave sau moarte.

△ PRECAUȚIE

- Indică o posibilă situație periculoasă, care ar putea duce la vătămări corporale ușoare.

ATENȚIE

- Indicație referitoare la o posibilă situație periculoasă, care ar putea duce la pagube materiale.

Indicații generale privind siguranța

△ **PERICOL** • Utilizarea aparatului și a substanțelor pentru care urmează să fie utilizat, inclusiv procedura sigură de eliminare a materialului inclus numai de personal instruit. • La revenirea aerului evacuat în cameră, în încăpere, trebuie să existe o rată de schimbare a aerului L , suficientă. Pentru a respecta valorile limită necesare, debitul reintrodus poate fi de maxim 50 % din debitul de aer proaspăt (volumul camerei $V_R \times$ rata de schimbare a aerului L_W). Fără măsuri de ventilație speciale, se aplică:

$L_W = 1h^{-1}$. • Acest aparat conține un praf dăunător pentru sănătate. Operațiunile de golire și întreținere, inclusiv darea la o parte a sacului de colectare a prafului, trebuie să fie efectuate numai de specialiști, care poartă echipament de protecție adecvat.

• Nu utilizați aparatul fără sistemul de filtra-re complet. • Respectați reglementările de siguranță aplicabile materialelor care trebuie tratate. • Colectarea simultană a diferitelor particule de praf inflamabile în rezervorul de colectare poate cauza incendii sau explozii. • În scopul asigurării prevenirii reacțiilor periculoase asigurați-vă de faptul că rezervorul de lichid pentru colectarea de pulbere metalică conține tipul de lichid corespunzător. Pentru a evita formarea hidrogenului gazos în cazul pulberilor metalice, este recomandată utilizarea de ulei în loc de apă.

△ **AVERTIZARE** • Configurarea sau utilizarea aparatului în zonele în care există riscul de explozie a pulberilor sau a gazului este interzisă. În interiorul aparatului, o atmosferă cu potențial de explozie a pulberilor este permisă doar înainte de filtru.

Atmosferele cu potențial de explozie a gazului sunt interzise în interiorul aparatului.

• Aparatul nu este adecvat pentru aspirarea, respectiv evacuarea de lichide inflamabile (inflamabile, ușor inflamabile, puternic inflamabile în conformitate cu Directiva privind substanțele periculoase 67/548/CEE) (punct de aprindere sub 55 °C), precum și amestecuri de pulberi inflamabile cu lichide inflamabile. • Aparatul nu este adecvat pentru aspirarea de surse de aprindere și pulberi cu o temperatură de aprindere ≤ 190 °C. • Înainte de fiecare punere în funcțiune, verificată dacă cablurile de egalizare a potențialului (conductori de împământare) sunt racordate. • Utilizarea sau depozitarea aparatului în spațiu deschis în condiții de umiditate este interzisă. • Pentru o poziție sigură a aparatului, acționați frânelor de staționare de la rola de ghidaj. În cazul frânei de staționare acționate, aparatul se poate mișca necontrolat. • Umpleți rezervorul de lichid exclusiv cu tipurile de lichid recomandate de producător.

△ **PRECAUȚIE** • În cazul unor pauze de utilizare mai lungi și după utilizare, opriți aparatul de la comutatorul principal și decuplați ștecherul de rețea.

ATENȚIE • Utilizați dispozitivul numai în spații interioare. • **Pericol de strivire!** Purtați mănuși, atunci când scoateți sau montați capul de aspirare, unitatea de filtrare sau recipientul colector. • **Pericol de deteriorare!** Nu aspirați niciodată fără filtru sau cu filtru deteriorat. • Purtați încălțăminte de protecție în timpul utilizării aparatului. • Depळाsați aparatul doar cu viteză redusă și, pe suprafețe înclinate, după caz, câte doi. • Aveți grijă să nu iasă particule de pulbere, în momentul înlocuirii accesoriilor. • În timpul regimului normal, temperaturile la suprafață pot ajunge până la 135 °C. • Evitați îndoirea furtunului de aspirare. • Furtunurile trebuie inspectate vizual în mod regulat. • Implementați măsurile de precauție privind îndepărtarea, manipularea, depozitarea și eliminarea nămolului, cum ar fi amestecarea cu lichide neutre, în conformitate cu reglementările locale. • Hidrogenul gazos este inflamabil și poate surveni în cazul aspirării anumitor materiale, cum sunt aluminiul, magneziul etc. Supapa previne acumularea de hidrogen gazos în interiorul rezervorului de lichid. Curățați și inspectați regulat supapa și verificați dacă aceasta prezintă semne de deteriorare. • Asigurați ventilația corespunzătoare a locului de instalare, în scopul reducerii concentrației de hidrogen. • Goliți rezervorul de deșeuri după fiecare utilizare și când este plin de nămol, pentru a reduce posibilitatea formării de hidrogen gazos.

Conexiune electrică

Aparatul poate fi racordat doar la un racord electric, executat doar de către un instalator electric conform IEC 60364. Pentru valorile de conectare consultați *Date tehnice* și *plăcuța de fabricație*.

⚠ PERICOL

Pericol de electrocutare

Pericol de moarte

Nu deteriorați cablurile electrice de alimentare, de ex. la trecerea peste ele, strivire sau tragere.

Protejați cablurile împotriva căldurii, uleiului și muchiilor ascuțite.

Înainte de fiecare utilizare, verificați cablul de racordare la rețea de la aparat. Nu puneți niciodată în funcțiune aparatul cu cablul deteriorat. Solicitați înlocuirea cablului deteriorat de către un electrician.

Comportamentul în cazurile de urgență

⚠ PERICOL

Pericol de rănire și de deteriorare în caz de scurtcircuit sau de alte defecțiuni electrice

Pericol de șoc electric, risc de arsuri

Opriiți aparatul și scoateți ștecherul din priză.

Comportamentul în caz de filtru fisurat/ scurgeri:

- Opriiți aparatul imediat.
Continuarea utilizării aparatului este interzisă.
- Înlocuiți filtrul.

Utilizarea corespunzătoare

Aparatul este destinat următoarelor operațiuni:

- Curățarea umedă și uscată a suprafețelor de podea și de perete
- Aspirarea particulelor de praf uscate, inflamabile, periculoase pentru sănătate și depuse; clasa de praf M conform EN 60335-2-69
- Aspirarea de substanțe fără pericol de explozie
- Aspirarea particulelor de praf inflamabile indiferent de clasa de explozie
- Aspirarea de prafuri și murdărie grosieră
- Aspirarea de particule de praf inflamabile într-o zonă 22, dacă aparatul este instalat în afara zonelor potențial explozive
- Aspirarea substanțelor umede și lichide
- Utilizarea lichidului neutru este obligatorie în cazul următoarelor materiale:
 - Particule de titan
 - Particule de praf explozive și conductive
 - Particule de praf de magneziu și de praf fin

- Particulele de condens și de pulbere metalică explozive rezultate din fabricarea aditivilor (imprimare 3D)
- Utilizarea în scopuri industriale, de ex. în spații de depozitare și de producție
- Utilizare în scopuri economice, de ex. în hoteluri, școli, spitale, fabrici, magazine, birouri și alte unități închiriate.

Dacă în locul de amplasare al aparatului există o zonă explozivă clasificată, trebuie utilizat un aparat corespunzător cu protecție la explozie.

Funcționarea corectă a aparatului este asigurată doar dacă sunt folosite furtunuri de aspirare cu diametrele nominale de DN40 și DN50.

Orice altă utilizare este considerată neconformă.

Aparatul nu este adecvat pentru următoarele operațiuni:

- Aspirarea de surse de aprindere și prafuri cu o temperatură de incandescență ≤ 190 °C
- Aspirarea de materiale explozive sau de materiale similare, conform prevederilor stipulate în articolul 1 din legea germană privind materialele și substanțele explozive, amestecuri explozive de vapori-aer
- Aspirarea de amestecuri de lichide inflamabile și praf inflamabil
- Aspirarea de particule incandescente sau fierbinți, însă acestea pot cauza incendii sau explozii
- Aspirarea substanțelor toxice
- Racordul la o mașină ca produce praf

Protecția mediului



Materialele de ambalare sunt reciclabile. Asigurați-vă de eliminarea ecologică a ambalajului.



Aparatele electrice și electronice conțin materiale reciclabile prețioase și, uneori, componente precum baterii, acumulatori sau uleiuri, care, în cazul utilizării incorecte sau a eliminării necorespunzătoare, pot periclita sănătatea și mediul înconjurător. Pentru funcționarea corectă a aparatului, aceste componente sunt necesare. Este interzisă eliminarea cu

deșeurile menajere a aparatelor marcate cu acest simbol.

Observații referitoare la materialele conținute (REACH)

Informații actuale referitoare la materialele conținute sunt disponibile la adresa: www.kaercher.de/REACH

Accesorii și piese de schimb

⚠ PERICOL

Pericol de explozie din cauza accesoriilor neautorizate

Utilizați numai accesorii aprobate de producător și marcate cu autocolantul Ex pentru utilizarea tipului constructiv 22.

Utilizați numai accesorii originale și piese de schimb originale; ele asigură funcționarea în siguranță și fără avarii a aparatului. Informații despre accesorii și piesele de schimb se găsesc la adresa www.kaercher.com.

Indicație

Accesoriile nu sunt incluse în pachetul de livrare. Accesoriile trebuie comandate separat, în funcție de aplicație.

Pachet de livrare

La despachetare, verificați dacă conținutul pachetului este complet. Dacă observați semne de deteriorare survenite pe durata transportului, vă rugăm, anunțați comerciantul.

Descrierea aparatului

Pentru imagini, consultați pagina de grafice **Figura A**

- ① Șasiu
- ② Rolă de ghidare cu frână de parcare
- ③ Curele de fixare de la rezervorul de deșeuri
- ④ Rezervor de deșeuri
- ⑤ Inel filtru
- ⑥ Suport de cablu
- ⑦ Suport pentru țevă de aspirat
- ⑧ Blocarea inelului distanțier
- ⑨ Inel distanțier
- ⑩ Plăcuță de tip
- ⑪ Cablu de rețea
- ⑫ Cârlig de cablu

- ⑬ Mâner de tras
- ⑭ Mânerul rezervorului de deșeuri
- ⑮ Ștuturi de aspirare fără separator de lichide
- ⑯ Suport pentru duza pentru podea
- ⑰ Manometru
- ⑱ Mâner de împingere
- ⑲ Maneta pentru curățarea filtrului
- ⑳ Comutator de aparat pentru turbina de aspirare 2
- ㉑ Comutator de aparat pentru turbina de aspirare 1
- ㉒ Cap de aspirare
- ㉓ Blocarea capului de aspirare
- ㉔ Vibrator filtru
- ㉕ Inel de etanșare
- ㉖ Filtru
- ㉗ Oprire mecanică
- ㉘ Ștuturi de aspirare cu separator de lichide
- ㉙ Ventil de dezaerare
- ㉚ Spumă filtrantă
- ㉛ Microfibre
- ㉜ Coș de filtrare
- ㉝ Furtun pentru nivelul de umplere
- ㉞ Robinet cu bilă

Simbolurile de pe aparat



Folosii aparatul pentru aspirarea particulelor de praf până la clasa de praf M.

⚠ AVERTIZARE

Vătămarea pielii, a plămânilor și ochilor
Emisie de praf fin în timpul lucrărilor de golire și întreținere și la eliminarea ecologică
Pe durata lucrărilor de golire și de întreținere, inclusiv de eliminare ecologică a rezervoarelor colectoare de praf, folosiți echipamentul de protecție specificat.



Dispozitivul este potrivit pentru aspirarea particulelor de praf inflamabile, instalare în afara zonei 22.

AVERTISMENT: Amplasarea dispozitivului în zonă 22 este interzisă. Dacă este disponibilă o zonă 22, folosiți un dispozitiv protejat împotriva exploziilor.

DN 40	MAX	XX,X kPa/	XX,X mbar
DN 50	MAX	XX,X kPa/	XX,X mbar
DN 70	MAX	XX,X kPa/	XX,X mbar

Autocolantul prezintă valorile pentru subpresiunea maximă în raport cu secțiunea transversală utilizată a furtunului de aspirare. Valoarea actuală poate fi citită la manometru. Pentru valorile valabile în cazul acestui aparat consultați capitolul *Citirea debitului volumetric minim*. Dacă valoarea indicată nu este atinsă înlocuiți filtrul (consultați capitolul *Înlocuirea filtrului principal*). Diferitele secțiuni transversale ale furtunului de aspirare fac posibilă adaptarea la diferitele secțiuni transversale ale racordurilor de la componentele accesoriilor.



Microfibre
(nr. comandă 9.990-103.0)



Filtru principal
(nr. comandă 9.439-542.0)

Punerea în funcțiune

⚠ AVERTIZARE

Linia de egalizare a potențialului nu este conectată corect

Șoc electric

Înainte de fiecare punere în funcțiune, verificați dacă liniile de egalizare a potențialului (conductori de împământare) sunt racordate.

△ AVERTIZARE

Pericol datorită prafului dăunător pentru sănătate

Afecțiuni respiratorii ca urmare a inhalării prafului.

Nu aspirați fără element de filtrare, deoarece în caz contrar există un pericol pentru sănătate cauzat de emisiile de particule mai mari.

△ AVERTIZARE

Manipulare necorespunzătoare la blocarea rezervorului de deșeuri

Pericol de strivire

Pe durata blocării evitați poziționarea mâinilor între rezervorul de deșeuri și inelul de filtru sau în apropierea mecanismului de ridicare.

Blocați rezervorul de deșeuri acționând mânerul cu ambele mâini.

ATENȚIE

Element de filtrare lipsă

Deteriorarea motorului de aspirare

Aspirarea fără element de filtrare este interzisă.

ATENȚIE

Încărcarea statică a rezervorului de deșeuri

Aprinderea particulelor de praf

Asigurați-vă că împământarea de pe șasiu este în contact cu rezervorul de deșeuri.

1. Aduceți aparatul în poziție de lucru.
2. Securizați aparatul folosind frânela de parcare.
3. Asigurați-vă că respectivul cap de aspirare este așezat în mod corect.
4. Umpleți rezervorul de deșeuri cu apă sau cu ulei, până la nivelul semnului (nr. comandă: 9.990-272.0) (consultați capitolul *Umplerea rezervorului de deșeuri cu lichid neutru*).
5. Fixați clema de împământare la legătura echipotențială externă.
6. Îndepărtați dopul de închidere de la rezervorul de colectare (consultați capitolul *Selectarea racordului de aspirare*).
7. Introduceți furtunul de aspirare în racordul de aspirare.
8. Asigurați-vă de faptul că racordul de aspirație de la inelul de filtrare este etanșat

cu un dop de închidere (consultați capitolul *Închiderea racordului de aspirare*).

9. Verificați nivelul de umplere al rezervorului de deșeuri (consultați capitolul *Verificarea nivelului de umplere al recipientului de deșeuri*).
10. Dacă este cazul, goliți rezervorul de deșeuri (consultați capitolul *Golirea rezervorului de deșeuri*).
11. Montați accesoriul dorit (nu este inclus în pachetul de livrare) pe furtunul de aspirare.
12. Asigurați-vă de fixarea corespunzătoare a rezervorului de deșeuri.

Selectarea racordului de aspirare

Aparatul este echipat cu 2 ștuțuri de aspirație.

- Ștuțurile de aspirare de la rezervorul de deșeuri
 - Aspirare uscată cu separator de lichide: particule de pulbere și de praf fin
- Asigurați-vă de faptul că rezervorul de deșeuri cu funcție de separare a lichidelor este umplut cu lichid neutru - apă sau ulei. Este recomandat uleiul cu numărul de comandă 9.990-272.0.
- Ștuțurile de aspirare la inelul de filtrare
- Utilizarea corespunzătoare presupune închiderea etanșă cu un dop de închidere.

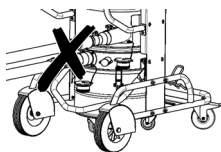

Racordarea simultană a două furtunuri de aspirare la aspirator este interzisă. Utilizarea corespunzătoare presupune utilizarea exclusivă a ștuțurilor de aspirare inferioare.

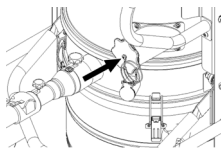

Utilizarea separatorului de lichide presupune închiderea etanșă a ștuțurilor de aspirare superioare.

Închiderea racordului de aspirare

△ AVERTIZARE

Pericol de rănire

Vătămarea pielii, a plămânilor și ochilor cauzate de materia sub formă de praf fin
După îndepărtarea furtunului de aspirare, racordul de aspirare trebuie închis cu un capac de închidere.

Figura B

1. Introduceți cu precizie capacul de închidere în racordul de aspirare.
2. Împingeți capacul de închidere până la opritor.
3. Rotiți capacul de închidere la dreapta până racordul de aspirare este închis strâns.

Umplerea rezervorului de deșeuri cu lichid neutru

În cazul utilizării unui rezervor de deșeuri cu separator de lichide, rezervorul de deșeuri trebuie umplut cu lichid neutru înainte de punerea în funcțiune.

△ AVERTIZARE

Componente mobile

Pericol de strivire

Pe durata îndepărtării sau montării părții superioare a rezervorului de deșeuri acționați cu atenție și acordați atenție componentelor mobile.

1. Securizați aparatul folosind frânele de parcare.

Figura C

2. Trageți mânerul în sus.
Rezervorul de deșeuri este deblocat și coborât.
3. Scoateți rezervorul de deșeuri din aparat.

Figura D

4. Slăbiți curelele de fixare de la rezervorul de deșeuri.
5. Îndepărtați partea superioară a rezervorului de deșeuri de la mâner.
6. Adăugați apa sau uleiul neutru în rezervorul de deșeuri până când nivelul de umplere atinge marcajul de pe indicatorul de nivel.
7. Pe durata montării părții superioare a rezervorului de deșeuri acționați cu atenție

și asigurați-vă de faptul că bila flotor este introdusă în ghidajul corespunzător.

△ AVERTIZARE

Manipulare necorespunzătoare la blocarea rezervorului de deșeuri

Pericol de strivire

Pe durata blocării evitați poziționarea mâinilor între rezervorul de deșeuri și inelul de filtru sau în apropierea mecanismului de ridicare.

Blocați rezervorul de deșeuri acționând mânerul cu ambele mâini.

Figura E

ATENȚIE

Încărcarea statică a rezervorului de deșeuri

Aprinderea particulelor de praf

Asigurați-vă că împământarea de pe șasiu este în contact cu rezervorul de deșeuri.

8. Pentru montarea rezervorului de deșeuri urmați pașii de demontare în ordine inversă și fixați cu mânerul.

Verificarea nivelului de umplere al recipientului de deșeuri

Goliți rezervorul de deșeuri, când nivelul de umplere atinge marcajul. Aparatul nu se oprește automat dacă nivelul maxim de umplere este depășit.

1. Verificați în mod regulat nivelul de umplere din rezervorul de deșeuri.
2. Asigurați-vă că în cadrul aspirării cantitatea de material aspirat nu depășește 8 litri.

Funcționare

△ PERICOL

Aspirarea de pulbere metalică explozivă și conductivă fără lichid neutru

Pericol de explozie, generare de căldură
Aspirarea materialelor explozive și conductive fără lichid neutru este interzisă.

△ AVERTIZARE

Pericol datorită prafului dăunător pentru sănătate

Afecțiuni respiratorii ca urmare a inhalării prafului.

Aspirarea fără elementele de filtrare montate este interzisă, deoarece particulele de

praf fin proiectate constituie pericol de sănătate.

Înainte de fiecare utilizare a aparatului asigurați-vă de montarea corespunzătoare a elementelor de filtrare.

ATENȚIE

Pericol din cauza pătrunderii de praf fin.

Pericol de deteriorare a motorului cu aspirație naturală.

Nu scoateți niciodată elementul filtrului principal atunci când aspirați.

ATENȚIE

Lipsă de lichid neutru

Deteriorarea separatorului de lichide

În cazul utilizării ștuțurilor de aspirare de la separatorul de lichide aspirarea fără lichid neutru este interzisă.

Pornirea aparatului

1. Introduceți ștecherul de rețea în priză.
2. Porniți aparatul folosind comutatoarele de aparat de la turbina de aspirare.

Indicație

Porniți și opriți întotdeauna turbinele de aspirare una după cealaltă. Funcționarea corectă a manometrului de monitorizare a debitului volumetric minim presupune pornirea tuturor turbinelor de aspirare.

Indicație

În majoritatea cazurilor este suficientă aspirarea cu 1 turbină de aspirare. Dacă este cazul cuplați și a 2-a turbină de aspirare. Folosiți aparatul cu ambele turbine de aspirare timp de maxim 15 minute, în caz contrar filtrul principal se poate umezi prea devreme. Lăsați filtrul principal la uscat și înlocuiți-l dacă este cazul (consultați capitolul Înlocuirea filtrului principal).

3. Începeți aspirarea.

Aspirarea

1. Verificați periodic nivelul de umplere al rezervorului de deșeuri, deoarece aparatul nu se oprește automat atunci când aspiră.

Indicație

Aparatul este dotat cu un dispozitiv de monitorizare mecanic. Acest dispozitiv de monitorizare întrerupe fluxul de aer, când lichidul neutru scade sub nivelul de umple-

re minim. Completați cantitatea de lichid neutru, pentru a continua aspirarea (consultați capitolul Umplerea rezervorului de deșeuri cu lichid neutru).

2. Asigurați-vă că în cadrul aspirării cantitatea de material aspirat nu depășește 8 litri.
3. Dacă este cazul, goliți rezervorul de deșeuri (consultați capitolul Golirea rezervorului de deșeuri).
4. Dacă este cazul, înlocuiți filtrul principal (consultați capitolul Înlocuirea filtrului principal).

Indicație

Dacă rezervorul de deșeuri este plin cu lichid neutru, este posibil ca pe durata aspirării aerul umed să treacă prin filtrul principal și să cauzeze expunerea acestuia la umezeală. După finalizarea aspirării verificați dacă filtrul principal este umed. Lăsați filtrul principal să se usuce și înlocuiți-l dacă este cazul (consultați capitolul Înlocuirea filtrului principal).

Citirea debitului volumetric minim

Pe partea frontală a aparatului este montat un manometru care afișează subpresiunea de aspirare din interiorul aparatului. În cazul atingerii subpresiunii maxime (consultați tabelul) este necesară înlocuirea filtrului principal (consultați capitolul Înlocuirea filtrului principal). Această valoare depinde de puterea aparatului și de furtunul de aspirare utilizat. Dacă subpresiunea nu scade semnificativ în urma înlocuirii filtrului, cauza este o altă problemă (consultați capitolul Remedierea defecțiunilor).

ATENȚIE

Depășirea subpresiunii maxime

Pierderea puterii de aspirare

În cazul scăderii valorii specificate scade și viteza aerului sub 20 m/s. Înlocuiți filtrul.

Diametru nominal pentru furtunul de aspirare	Subpresiune maximă
DN40	16,4 kPa (164 mbar)
DN50	12,9 kPa (129 mbar)
DN70	---

Oprirea dispozitivului

1. Pentru oprirea aparatului folosiți comutatoarele de la turbina de aspirare.
2. Trageți fișa de rețea.
3. Decuplați clema de împământare de la legătura echipotențială externă.

După fiecare utilizare

1. Demontați accesoriul folosit.
2. Închideți racordul de aspirare (consultați capitolul *Închiderea racordului de aspirare*).
3. Dacă este cazul spălați accesoriul cu apă și lăsați-l la uscat.
4. Goliți rezervorul de deșeuri (consultați capitolul *Golirea rezervorului de deșeuri*).
5. Curățați interiorul și exteriorul aparatului cu o lavetă umedă, prin aspirare și ștergere.

Golirea rezervorului de deșeuri

Recipientul de murdărie trebuie golit atunci când este necesar și după fiecare utilizare. Orificiul de admisie sau furtunul de aspirație este închis.

Verificați periodic nivelul de umplere al rezervorului de deșeuri, deoarece aparatul nu se oprește automat atunci când aspiră.

1. Opriți aparatul.
2. Securizați aparatul folosind frânele de parcare.

Figura C

3. Trageți mânerul în sus.
Rezervorul de deșeuri este deblocat și coborât.
4. Scoateți rezervorul de deșeuri din aparat.

Figura D

5. Slăbiți curelele de fixare de la rezervorul de deșeuri.
6. Îndepărtați partea superioară a rezervorului de deșeuri de la mâner.
7. Îndepărtați elementul de spumă din partea inferioară a rezervorului de deșeuri.
8. Îndepărtați coșul de filtrare cu microfibre.
9. Îndepărtați microfibrele din coșul de filtrare.

10. Eliminați microfibrele în conformitate cu prevederile legale aplicabile.
11. Dacă este cazul, drenați lichidul neutru din rezervorul de deșeuri (consultați capitolul *Drenarea lichidului neutru din rezervorul de deșeuri*).

Indicație

Dacă este cazul, lichidul neutru poate fi reutilizat de mai multe ori.

12. Pe durata montării părții superioare a rezervorului de deșeuri acționați cu atenție și asigurați-vă de faptul că bila flotor este introdusă în ghidajul corespunzător.

⚠ AVERTIZARE

Manipulare necorespunzătoare la blocarea rezervorului de deșeuri

Pericol de strivire

Pe durata blocării evitați poziționarea mâinilor între rezervorul de deșeuri și inelul de filtru sau în apropierea mecanismului de ridicare.

Blocați rezervorul de deșeuri acționând mânerul cu ambele mâini.

Figura E

ATENȚIE

Încărcarea statică a rezervorului de deșeuri

Aprinderea particulelor de praf

Asigurați-vă că împământarea de pe șasiu este în contact cu rezervorul de deșeuri.

13. Pentru montarea rezervorului de deșeuri urmați pașii de demontare în ordine inversă și fixați cu mânerul.

Drenarea lichidului neutru din rezervorul de deșeuri

1. Opriți aparatul.
2. Securizați aparatul folosind frânele de parcare.
3. Închideți racordul de aspirare (consultați capitolul *Închiderea racordului de aspirare*).

Figura C

4. Trageți mânerul în sus.
Rezervorul de deșeuri este deblocat și coborât.
5. Scoateți rezervorul de deșeuri din aparat.

Figura F

6. Rotiți cu 90° mânerul de la robinetul cu bilă.
7. După golirea completă a rezervorului de colectare mișcați mânerul în poziția inițială.

△ AVERTIZARE

Manipulare necorespunzătoare la blocarea rezervorului de deșeuri

Pericol de strivire

Pe durata blocării evitați poziționarea mâinilor între rezervorul de deșeuri și inelul de filtru sau în apropierea mecanismului de ridicare.

Blocați rezervorul de deșeuri acționând mânerul cu ambele mâini.

Figura E

ATENȚIE

Încărcarea statică a rezervorului de deșeuri

Aprinderea particulelor de praf

Asigurați-vă că împământarea de pe șasiu este în contact cu rezervorul de deșeuri.

8. Introduceți rezervorul de deșeuri și blocați-l cu mânerul.

Curățarea aparatului

△ AVERTIZARE

Eliminarea incorectă a apei reziduale

Poluarea mediului

Respectați reglementările locale referitoare la tratarea apelor reziduale.

1. Curățați interiorul și exteriorul aparatului cu o lavetă umedă, prin aspirare și ștergere.
Pentru aspirarea aparatului folosiți un aspirator cu clasificare identică sau superioară.
2. Dacă este cazul clătiți accesoriile (neincluse în pachetul de livrare) cu apă și lăsați-le la uscat.

Depozitarea aparatului

1. Înfășurați cablul de rețea pe suportul de cablu.
2. Depozitați aparatul într-un spațiu uscat și securizați-l împotriva utilizării neautorizate.

Transport

△ PRECAUȚIE

Nerespectarea greutății

Pericol de accidentare și de deteriorare

La transport țineți cont de greutatea aparatului.

Rezervorul de deșeuri este golit.

1. Pentru transportare fără praf, închideți ambele racorduri de aspirare (consultați capitolul *Închiderea racordului de aspirare*).
2. Slăbiți frânele de parcare și împingeți aparatul folosind bara de împingere.
3. Pentru încărcarea aparatului prindeți aparatul de șasiu și de bara de împingere.
4. La transportul aparatului în vehicule, ancorați-l pentru a preveni alunecarea și răsturnarea.

Depozitarea

△ PRECAUȚIE

Nerespectarea greutății

Pericol de accidentare și de deteriorare

La depozitare țineți cont de greutatea aparatului.

Rezervorul de deșeuri este golit.

1. Depozitați aparatul doar în spații interioare.

Îngrijirea și întreținerea

△ PERICOL

Aparat pornit, nesupravegheat, atingerea pieselor sub tensiune

Pericol de rănire, electrocutare

Înainte lucrărilor la aparat, opriți aparatul.

Scoateți ștecărul.

△ PERICOL

Pericol datorită prafului dăunător pentru sănătate

Afecțiuni respiratorii ca urmare a inhalării prafului.

Pentru lucrări de întreținere (de ex. înlocuirea filtrului) purtați o mască de protecție respiratorie P2 sau superior și îmbrăcați-vă de unică folosință.

△ AVERTIZARE

Pericol datorită prafului dăunător pentru sănătate

Afecțiuni respiratorii ca urmare a inhalării prafului.

Dispozitivele de siguranță pentru prevenirea pericolelor trebuie să fie verificate cel puțin o dată pe an de către producător sau de către o persoană instruită cu privire la funcționarea fără probleme din punct de vedere al siguranței, de ex. etanșeitatea aparatului, deteriorarea filtrului, funcționarea structurilor de inspecție.

ATENȚIE

Produse de îngrijire care conțin silicon

Elementele din plastic pot fi distruse.

Folosirea în scop de curățare a substanțelor cu conținut de silicon este interzisă.

Mașinile pentru eliminarea prafului sunt dispozitive de siguranță destinate prevenirii sau eliminării pericolelor, în sensul prevederilor stabilite de uniunea asociațiilor profesionale A1 din Germania.

- Pentru întreținerea de către utilizator, aparatul trebuie să fie dezasamblat, curățat și întreținut, pe cât este posibil, fără a cauza prin aceasta un pericol pentru personalul de întreținere și pentru alte persoane. Măsurile de precauție adecvate includ decontaminare înainte de demontare. Asigurați ventilația forțată, filtrată local, acolo unde aparatul este dezasamblat, curățarea zonei de întreținere și protecția adecvată a personalului.
- Exteriorul aparatului trebuie să fie decontaminat prin procedeul de aspirare a prafului și trebuie să fie șters de praf până devine curat, sau să fie tratat cu un mediu de impermeabilizare, înainte de a fi îndepărtat din zona periculoasă. Toate părțile componente trebuie să fie considerate contaminate, atunci când sunt scoase din zona periculoasă. Trebuie să fie luate măsuri corespunzătoare pentru a evita distribuția prafului.

- Pe durata efectuării lucrărilor de reparații și de întreținere, obiectele murdare care nu pot fi curățate în mod corespunzător trebuie aruncate. Aceste obiecte trebuie eliminate în saci impermeabili, în conformitate cu dispozițiile aplicabile privind eliminarea deșeurilor de acest tip.
- Pe durata transportării și a întreținerii aparatului orificiile de aspirare trebuie închise cu capacele de închidere.
 1. Vă rugăm rețineți, că puteți efectua singuri lucrările de întreținere și de îngrijire simple.
 2. Curățați suprafețele aparatului și interiorul rezervorului la intervale de timp regulate, folosind o lavetă umedă.
 3. Furtunurile trebuie inspectate vizual în mod regulat, în scopul observării eventualelor îmbâcsiri.

Lucrări de verificare și întreținere

Dispuneți verificarea regulată a aparatului, conform prescripțiilor naționale aferente referitoare la protecția împotriva accidentelor, emise de organele legislative. Lucrările de întreținere trebuie să fie efectuate de către un expert, la intervale de timp regulate, conform indicațiilor producătorului, iar în acest sens trebuie respectate dispozițiile și cerințele de siguranță existente. Lucrările la nivelul instalației electrice pot fi executate numai de către un electrician. Dacă aveți întrebări, vă rugăm să vă adresați filialei KÄRCHER.

Înlocuirea filtrului principal

1. Opriți aparatul.
2. Trageți fișa de rețea.
3. Deblocați și scoateți capul de aspirare.
4. Deblocați și scoateți inelul intermediar.
5. Îndepărtați filtrul în formă de stea contaminat.
6. Imediat după îndepărtarea din aparat introduceți filtrul în formă de stea contaminat într-un sac și sigilați sacul.
7. Eliminați filtrul în formă de stea contaminat în conformitate cu prevederile legale aplicabile.

8. Îndepărtați murdăria acumulată pe partea de aer curat.
9. Verificați dacă inelul de etanșare prezintă semne de deteriorare.
10. Introduceți noul filtru în formă de stea:
 - a. Trageți filtrul în formă de stea peste vibratorul de filtru de la inelul intermediar, astfel încât elementul vibrant să fie poziționat în centrul sacilor de filtrare.
 - b. Așezați inelul intermediar cu filtru în formă de stea și vibratorul de filtru pe inelul de filtrare.
 - c. Blocați inelul intermediar.
11. Montați capul de aspirare și blocați.

Înlocuirea microfibrilor

1. Opriti aparatul.
2. Securizați aparatul folosind frânele de parcare.

Figura C

3. Trageți mânerul în sus.
Rezervorul de deșeuri este deblocat și coborât.
4. Scoateți rezervorul de deșeuri din aparat.

Figura D

5. Slăbiți curelele de fixare de la rezervorul de deșeuri.
6. Îndepărtați partea superioară a rezervorului de deșeuri de la mâner.
7. Îndepărtați elementul de spumă din partea inferioară a rezervorului de deșeuri.
8. Îndepărtați coșul de filtrare cu microfibre.
9. Îndepărtați microfibrele din coșul de filtrare.
10. Eliminați microfibrele în conformitate cu prevederile legale aplicabile.
11. Introduceți noile microfibre.
12. Pe durata montării părții superioare a rezervorului de deșeuri acționați cu atenție și asigurați-vă de faptul că bila flotor este introdusă în ghidajul corespunzător.

⚠ **AVERTIZARE**

Manipulare necorespunzătoare la blocarea rezervorului de deșeuri

Pericol de strivire

Pe durata blocării evitați poziționarea mâinilor între rezervorul de deșeuri și inelul de filtru sau în apropierea mecanismului de ridicare.

Blocați rezervorul de deșeuri acționând mânerul cu ambele mâini.

Figura E

ATENȚIE

Încărcarea statică a rezervorului de deșeuri

Aprinderea particulelor de praf

Asigurați-vă că împământarea de pe șasiu este în contact cu rezervorul de deșeuri.

13. Pentru montarea rezervorului de deșeuri urmați pașii de demontare în ordine inversă și fixați cu mânerul.

Remediarea defecțiunilor

⚠ **PERICOL**

Pornirea neintenționată a aparatului / șocul electric

Pornirea neintenționată a motorului de aspirare poate cauza leziuni. Tensiunea pe componentele electrice poate provoca electrocutarea.

Înainte tuturor lucrărilor la aparat, opriți aparatul și scoateți fișa de rețea.

Solicitați efectuarea tuturor verificărilor și lucrărilor la piese electrice de către un specialist.

Indicație

În cazul survenirii unei defecțiuni aparatul trebuie oprit imediat. Înainte de repunerea în funcțiune, defecțiunea trebuie remediată.

Dacă defecțiunea nu poate fi remediată, aparatul trebuie verificat de departamentul Servicii Clienți.

Turbina de aspirare nu funcționează

1. Verificați priza și siguranța de la alimentarea cu curent.
2. Verificați cablul de rețea și fișa de rețea de la aparat.
3. Porniți aparatul.

Puterea de aspirare scade

1. Închideți racordul de aspirare deschis (consultați capitolul *Închiderea racordului de aspirare*).

- Îndepărtați blocajele din duza de aspira-re, din pe conducta de aspirare sau din furtunul de aspirare.
- Asigurați-vă de fixarea corespunzătoare a capului de aspirare și a rezervorului de deșeuri.
- Goliți rezervorul de deșeuri (consultați capitolul *Golirea rezervorului de deșeuri*).
- Verificați și, dacă este cazul, corectați fi-xarea filtrului.
- Înlocuiți filtrul principal (a se vedea capi-tolul *Înlocuirea filtrului principal*).
- Înlocuiți microfibrele (consultați capitolul *Înlocuirea microfibrelor*).
- Verificați starea lichidului neutru.
 - Verificați nivelul lichidului neutru și completați, dacă este cazul (consultați capitolul *Umplerea rezervorului de deșeuri cu lichid neutru*)
 - Verificați calitatea lichidului neutru și înlocuiți-l, dacă este cazul (consultați capitolele *Drenarea lichidului neutru din rezervorul de deșeuri și Umplerea rezervorului de deșeuri cu lichid neu-tru*).

Lipsă de putere de aspirare

Decuplarea mecanică întrerupe debitul de volum deoarece în rezervorul de deșeuri li-chidului neutru este prea scăzut.

- Completați lichidul neutru (consultați ca-pitolul *Umplerea rezervorului de deșeuri cu lichid neutru*).

Scurgere de praf la aspirare

- Asigurați-vă de poziția corespunzătoare a rezervorului de deșeuri.
- Verificați și, dacă este cazul, corectați fi-xarea filtrului.
- Înlocuiți filtrul principal (a se vedea capi-tolul *Înlocuirea filtrului principal*).
- Pe durata utilizării aparatului cu separa-tor de lichide poate fi necesară comple-tarea cantității de lichid neutru (consultați capitolul *Umplerea rezervo-rului de deșeuri cu lichid neutru*).

Eliminarea ca deșeu

Aparatul trebuie eliminat în conformitate cu reglementările legale la sfârșitul duratei sa-le de utilizare.

Garanție

În fiecare țară sunt valabile condițiile de ga-ranție acordate de distribuitorul nostru din țara respectivă. Eventuale defecțiuni surve-nite la aparat în perioada de garanție vor fi remediate gratuit, în limita în care sunt de-fecțiuni de fabricație sau de material. Pen-tru a beneficia de garanție, prezentați-vă cu chitanța de cumpărare la comerciantul dvs. sau la cea mai apropiată unitate de service autorizată.

(Pentru adresă, consultați pagina din spa-te)

Pentru mai multe informații privind garanția (dacă sunt disponibile) vă rugăm accesați meniul „Descărcări” din opțiunea Service al paginii web al reprezentanței Kärcher din țara dvs.

Date tehnice

Racordarea electrică

Tensiune de rețea	V	220-240
Fază	~	1
Frecvență de rețea	Hz	50-60
Randament nominal	W	2100
Putere maximă	W	2400
Tip de protecție		IPX4
Clasă de protecție		I*
Impedanță de rețea maxi-mă admisă	Ω	0.195+ j0.122

Dimensiuni și greutate

Greutate tipică în timpul funcționării	kg	108
Lungime x Lățime x Înălți-me	mm	1020 x 680 x 1490
Suprafață filtru	m ²	2,24

Condiții de mediu

Temperatură de depozita-re	°C	-10-40
----------------------------	----	--------

Date privind puterea aparatului

Volumul rezervorului	l	60
Volumul rezervorului de lichid neutru	l	20
Volumul rezervorului de materiale aspirate	l	8
Vacuum (cu supapă de limitare a presiunii)	kPa	25,4
Cantitate de aer	l/s	2x 74
Racord furtun de aspirare		DN70
Diametru nominal pentru furtunul de aspirare		DN40/50
Numărul de comandă al filtrului		9.439-542.0

Valorile identificate în conformitate cu standardul EN 60335-2-69

Valoare vibrații mână-braț	m/s ²	<2,5
Incertitudine K	m/s ²	0,2
Nivelul de presiune acustică L _{pA}	dB (A)	79
Incertitudine K _{pA}	dB (A)	2

Cablu de rețea

Tip		H07R N-F 3G1,5 mm ²
Număr piesă		6.650-035.0
Lungime cablu	m	10

* cu elemente încadrate în clasa de protecție II

Ne rezervăm dreptul la efectuarea de modificări tehnice.

Declarație de conformitate UE

Prin prezenta, declarăm că aparatul indicat mai jos corespunde cerințelor fundamentale privind siguranța și sănătatea prevăzute în directivele UE relevante, prin proiectarea și construcția sa, precum și în versiunea comercializată de noi. În cazul efectuării unei modificări a aparatului care nu a fost convenită cu noi, această declarație își pierde valabilitatea.

Produs: Aspirator pentru mediu uscat
Produs: Aspirator pentru mediu umed și uscat

Tip: 9.990-xxx

Directive UE relevante

2006/42/UE (+2009/127/UE)
2014/30/UE
2011/65/UE

Norme armonizate aplicate

EN 60335-1
EN 60335-2-69
EN 55014-1: 2017 + A11: 2020
EN 55014-2: 2015
EN IEC 61000-3-2: 2019
EN 61000-3-3: 2013 + A1: 2019
EN 61000-3-11: 2000
EN 62233: 2008
EN IEC 63000: 2018

Standarde nearmonizate aplicate

IEC 60335-1
IEC 60335-2-69

Standarde naționale aplicate

-

Semnatarii acționează în numele și prin împuternicirea conducerii întreprinderii.



T. Wahl
Managing Director



A. Haag
Director R&D

Persoana responsabilă pentru documentație:

A. Haag
Kärcher Industrial Vacuuming GmbH
Robert-Bosch-Straße 4-8
73550 Waldstetten (Germania)
Tel.: +49 7171 94888-0
Fax: +49 7171 94888-528
Waldstetten, 24/04/01

Sadržaj

Opće napomene	266
Sigurnosni napuci	266
Namjenska uporaba	267
Zaštita okoliša	268
Pribor i zamjenski dijelovi	268
Sadržaj isporuke	268
Opis uređaja	268
Simboli na uređaju	269
Puštanje u pogon	269
Rad	271
Transport	274
Skladištenje	274
Njega i održavanje	274
Pomoć u slučaju smetnji	276
Zbrinjavanje	276
Jamstvo	276
Tehnički podaci	277
EU izjava o sukladnosti	277

Opće napomene



Pročitajte ove originalne upute za uporabu prije prvog korištenja svojim uređajem, pridržavajte ih se i sačuvajte ih za kasnije korištenje ili za sljedećeg vlasnika.

- Prije prvog puštanja u pogon obavezno pročitajte sigurnosne naputke br. 5.956-249.0.
- U slučaju nepridržavanja uputa za uporabu i sigurnosnih naputaka može doći do oštećenja uređaja i opasnosti za rukovatelja i druge osobe.
- U slučaju štete nastale prilikom transporta smjesta obavijestite trgovca.

Sigurnosni napuci

Sigurnosne razine

⚠ **OPASNOST**

- Uputa na neposredno prijeteću opasnost koja bi mogla dovesti do teške ozljede ili smrti.

⚠ **UPOZORENJE**

- Uputa na moguću opasnu situaciju koja bi mogla dovesti do teške ozljede ili smrti.

⚠ **OPREZ**

- Uputa na moguću opasnu situaciju koja bi mogla dovesti do lakših ozljeda.

PAŽNJA

- Uputa na moguću opasnu situaciju koja bi mogla dovesti do oštećenja imovine.

Opći sigurnosni napuci

⚠ **OPASNOST** • Uporaba uređaja i tvari, za koje ga treba koristiti, uključujući siguran postupak uklanjanja prikupljenog materijala od strane školovanog osoblja. • Ako se ispušni zrak vraća u prostoriju, u prostoriji mora biti osigurana dostatna stopa izmjene zraka L . Za poštivanje propisanih graničnih vrijednosti na radnom mjestu, povratno dovedeni volumni protok smije iznositi maksimalno 50 % volumnog protoka svježeg zraka (zapremnina prostorije V_R X stopa izmjene zraka L_W). Bez posebne mjere ventilacije vrijedi: $L_W=1h^{-1}$. • Ovaj uređaj sadrži prašinu škodljivu za zdravlje. Postupke pražnjenja i održavanja, uključujući uklanjanje spremnika za skupljanje prašine, smiju provoditi stručnjaci, koji nose odgovarajuću zaštitnu opremu. • Uređaj ne upotrebljavajte bez potpunog sustava za filtriranje. • Obratite pozornost na primjenjive sigurnosne napomene, koje se odnose na materijale koje je potrebno tretirati. • Istovremeno sakupljanje različite gorive prašine u spremniku može prouzročiti požare ili eksplozije. • Uvjerite se da se u spremniku za tekućinu koristi ispravna tekućina za sakupljanje metalne prašine kako biste izbjegli opasne reakcije. Kako bi se kod metalne prašine izbjeglo stvaranje plinovitog vodika, preporuča se korištenje ulja umjesto vode.

⚠ **UPOZORENJE** • Ne smijete postavljati ni koristiti uređaj u područjima u kojima postoji opasnost od eksplozije prašine ili plina. Eksplozivna atmosfera prašine unutar uređaja dopuštena je samo ispred filtra. Unutar uređaja zabranjene su eksplozivne atmosfere plina. • Uređaj nije prikladan za usisavanje zapaljivih tekućina (zapaljive, lako zapaljive, visoko zapaljive prema propisima o opasnim tvarima Direktive 67/548/EEZ) (plamište ispod 55 °C) te mješavina zapaljivih prašina i zapaljivih tekućina. • Uređaj nije prikladan za usisavanje izvora vatre ni

prašine s temperaturom tinjanja ≤ 190 °C.

● Provjerite prije svakog puštanja u rad jesu li spojeni vodovi za izjednačavanje potencijala (uzemljenja). ● Uređaj se ne smije upotrebljavati niti čuvati na otvorenom u vlažnim uvjetima. ● Za siguran stav uređaja pritisnite pozicijske (ručne) kočnice na upravljačkom kotačiću. Pri otvorenoj pozicijskoj (ručnoj) kočnici uređaj se može nekontrolirano pomaknuti. ● Spremnik tekućine punite samo tekućinama koje preporučuje proizvođač.

△ **OPREZ** ● Kod duljih stanki u radu i nakon uporabe isključite uređaj na sklopkama uređaja i izvucite strujni utikač.

PAŽNJA ● Koristite uređaj samo u zatvorenim prostorijama. ● Opasnost od prignječnja! Nosite rukavice kada skidate ili stavljate usisnu glavu, filtarsku jedinicu ili spremnik za skupljanje tekućine. ● Opasnost od oštećenja! Nikad nemojte usisavati bez filtra ili s oštećenim filtrom. ● Kada koristite uređaj, nosite zaštitne cipele. ● Pokrećite uređaj samo brzinom koraka, a kod strmih putova eventualno u dvoje. ● Kada mijenjate dodatnu opremu, pazite da prašina ne izađe iz uređaja. ● Tijekom normalnog rada temperature površine mogu narasti do 135 °C. ● Sprječite lom jedinice usisnog crijeva. ● Redovito vizualno provjeravajte crijeva. ● Poduzmite prikladne mjere opreza za uklanjanje, rukovanje, skladištenje i zbrinjavanje mulja, kao npr. miješanje s inertnim tekućinama prema lokalnim propisima. ● Plinoviti vodik je zapaljiv i može nastati prihvatom određenih materijala kao što su aluminij, magnezij itd. Ventil sprječava nakupljanje plinovitog vodika unutar spremnika tekućine. Redovito čistite i pregledavajte ventil i provjeravajte ima li znakova oštećenja. ● Osigurajte da je mjesto postavljanja dovoljno prozračeno kako bi se smanjila koncentracija vodika. ● Ispraznite spremnik za prljavštinu nakon svake uporabe i kada je pun blata kako biste smanjili stvaranje plinovitog vodika.

Električni priključak

Uređaj se smije priključiti samo na električni priključak koji je izveden od stručnog električara u skladu s IEC 60364. Za priključne vrijednosti vidi *Tehnički podaci i Tipska pločica*.

△ OPASNOST

Opasnost od strujnog udara

Opasnost po život

Ne oštećujte električne priključne vodove, primjerice, prevoženjem, gnječenjem ili povlačenjem.

Zaštitite kabele od vrućine, ulja i oštih rubova.

Prije svake uporabe provjerite stanje priključnog strujnog kabela. Uređaj ne stavljajte u pogon ako je kabel oštećen. Oštećeni kabel mora zamijeniti stručni električar.

Ponašanje u slučaju nužde

△ OPASNOST

Rizik od ozljeda i oštećenja u slučaju kratkog spoja ili drugih električnih kvarova

Opasnost od strujnog udara, opasnost od opekлина

Isključite uređaj i izvucite strujni utikač.

Ponašanje u slučaju loma filtra / propuštanja:

1. Odmah isključite uređaj.

Uređaj više ne smije raditi.

2. Zamijenite filtar.

Namjenska uporaba

Uređaj je namijenjen za:

- Mokra i suha čišćenje podnih i zidnih površina
- Usisavanje suhe, gorive, nataložene prašine opasne za zdravlje; klasa prašine M prema normi EN 60335-2-69
- Usisavanje neeksplozivnih tvari
- Usisavanje zapaljive prašine svih klasa eksplozije prašine
- Usisavanje prašina i grube nečistoće
- Usisavanje zapaljive prašine iz zone 22 ako je uređaj instaliran izvan područja ugroženima eksplozijom
- Usisavanje vlažnih ili tekućih tvari
- Usisavajte sljedeće tvari samo kada koristite inertnu tekućinu:

- prašina titana
- eksplozivna i vodljiva prašina
- magnezijeva prašina ili prah
- prašina kondenzata i eksplozivni metalni prah iz aditivne proizvodnje (3D ispis)
- Industrijska uporaba, npr. u skladišnim i proizvodnim prostorima
- Komercijalnu uporabu, npr. u hotelima, školama, bolnicama, tvornicama, trgovinama, uredima i iznajmljivačkim prostorima.

Ako na mjestu ugradnje uređaja postoji klasificirana eksplozivna zona, mora se upotrebljavati odgovarajući Ex uređaj.

Besprijekorna funkcija uređaja osigurana je samo nazivnim promjerima usisnog crijeva DN40 i DN50.

Svaka druga uporaba smatra se nenamjen-skom.

Uređaj nije prikladan za:

- usisavanje izvora paljenja i prašine s temperaturom tinjanja $\leq 190\text{ }^{\circ}\text{C}$
- usisavanje eksplozivnih ili ekvivalentnih tvari u smislu čl.1 Zakona o eksplozivnim tvarima (SprengG), eksplozivne smjese para-zrak
- usisavanje mješavine zapaljivih tekućina i zapaljive prašine
- usisavanje užarenih ili vrućih čestica, jer bi to moglo dovesti do požara ili eksplozije
- usisavanje otrovnih tvari
- priključivanje na stroj koji proizvodi prašinu

Zaštita okoliša



Ambalažni se materijali mogu reciklirati. Molimo odložite ambalažu na ekološki prihvatljiv način.



Električni i elektronički uređaji sadrže vrijedne reciklažne materijale, a često i sastavne dijelove poput baterija, punjivih baterija ili ulja koji kod nepropisnog rukovanja ili nepravilnog zbrinjavanja mogu predstavljati potencijalnu opasnost za ljudsko zdravlje i okoliš. Međutim, ti su sastavni dijelovi potrebni za pravilan rad uređaja. Uređaji koji su označeni ovim simbolom ne

smiju se odlagati zajedno s kućnim otpadom.

Napomene o sastojcima (REACH)

Aktualne informacije o sastojcima možete pronaći na: www.kaercher.de/REACH

Pribor i zamjenski dijelovi

⚠ OPASNOST

Opasnost od eksplozije zbog nedopuštenog pribora

Upotrebljavajte samo pribor koji je odobrio proizvođač i koji je označen naljepnicom Ex za uporabu u zoni 22.

Koristite samo originalan pribor i originalne zamjenske dijelove jer oni jamče siguran i nesmetan rad uređaja.

Informacije o priboru i pričuvnim dijelovima pronađite na www.kaercher.com.

Napomena

Opseg isporuke ne sadrži pribor. Pribor se mora posebno naručiti ovisno o primjeni.

Sadržaj isporuke

Kod raspakivanja provjerite je li sadržaj potpun. U slučaju štete nastale prilikom transporta obavijestite svojeg trgovca.

Opis uređaja

Vidi slike na stranici sa slikama

Slika A

- ① Podvozje
- ② Upravljački kotačić s pozicijskom (ručnom) kočnicom
- ③ Stezne spojnice na spremniku za prljavštinu
- ④ Spremnik za prljavštinu
- ⑤ Prsten filtra
- ⑥ Držač kabela
- ⑦ Držač za usisnu cijev
- ⑧ Zapor međuprstena
- ⑨ Međuprsten
- ⑩ Natpisna pločica
- ⑪ Mrežni kabel
- ⑫ Kuka za kabel
- ⑬ Ručka za nošenje
- ⑭ Ručica spremnika za prljavštinu
- ⑮ Usisni nastavak bez mokrog separatora
- ⑯ Držač za podni nastavak
- ⑰ Manometar

- 18 Potisna ručica
- 19 Poluga za čišćenje filtra
- 20 Sklopka uređaja za usisnu turbinu 2
- 21 Sklopka uređaja za usisnu turbinu 1
- 22 Usisna glava
- 23 Zapor usisne glave
- 24 Tresač za čišćenje filtra
- 25 Brtveni prsten
- 26 Filtar
- 27 Mehaničko isključivanje
- 28 Usisni nastavak s mokrim separatorom
- 29 Ventil za odzračivanje
- 30 Filtarska pjena
- 31 Mikroflis
- 32 Rešetkasta košara
- 33 Crijevo razine napunjenosti
- 34 Kuglična slavnina

Simboli na uređaju



Uređaj je prikladan za usisavanje prašine do klase prašine M.

⚠ UPOZORENJE

Oštećenje kože, pluća i očiju

Izbacivanje fine prašine kod pražnjenja, održavanja i zbrinjavanja

Kod pražnjenja i održavanja, uključujući zbrinjavanje spremnika za skupljanje prašine, nosite propisanu zaštitnu opremu.



Uređaj je prikladan za usisavanje gorive prašine, postavljanje izvan zone 22.

UPOZORENJE: Ovaj se uređaj ne smije postavljati u zoni 22. Ako postoji zona 22, mora se upotrebljavati Ex uređaj.

DN 40	MAX	XX,X kPa/ XX,X mbar
DN 50	MAX	XX,X kPa/ XX,X mbar
DN 70	MAX	XX,X kPa/ XX,X mbar

Na naljepnici su navedene vrijednosti za maks. podtlak u odnosu na korišteni presjek usisnog crijeva. Aktualna vrijednost može se očitati na manometru. Za vrijednosti primjenjive na ovaj uređaj vidi poglavlje *Očitavanje minimalnog volumnog protoka*. Ako vrijednost padne ispod ove vrijednosti, filtarski element mora zamijeniti (vidi poglavlje *Zamjena glavnog filtra*). Različiti presjeci usisnog crijeva omogućuju prilagodbu na različite priključne presjeke dijelova pribora.



Mikroflis
(Kataloški br. 9.990-103.0)



Glavni filtarski element
(Kataloški br. 9.439-542.0)

Puštanje u pogon

⚠ UPOZORENJE

Neispravno spojeni vod za izjednačavanje potencijala

Strujni udar

Provjerite prije svakog puštanja u pogon je li priključen vod za izjednačavanje potencijala (uzemljenje).

⚠ UPOZORENJE

Opasnost od prašine škodljive za zdravlje

Oboljenja dišnih putova zbog udisanja prašine.

Ne usisavajte bez filtarskog elementa jer inače dolazi do opasnosti po zdravlje zbog povećanog izbacivanja fine prašine.

⚠ UPOZORENJE

Nepravilno rukovanje pri aktiviranju zapore spremnika za prljavštinu

Opasnost od prignječanja

Tijekom aktiviranja zapora ni u kojem slučaju ne stavljajte ruke između spremnika za prljavštinu i prstena filtra ili u blizinu mehanike za podizanje.

Aktivirajte zapor spremnika za prljavštinu pritiskanjem ručice s obje ruke.

PAŽNJA

Nedostaje filtarski element

Oštećenje usisnog motora

Nemojte usisavati bez filtarskog elementa.

PAŽNJA

Statičko punjenje spremnika za prljavštinu

Zapaljivost prašine

Pazite da uzemljenje na postolju bude u kontaktu sa spremnikom za prljavštinu.

1. Uređaj stavite u položaj za rad.
2. Osigurajte uređaj pozicijskim (ručnim) kočnicama.
3. Uvjerite se da je usisna glava pravilno postavljena.
4. Napunite spremnik za prljavštinu do oznake vodom ili uljem (kataloški br. 9.990-272.0) (vidi poglavlje *Punjenje spremnika za prljavštinu inertnom tekućinom*).
5. Spojite stezaljku za uzemljenje na vanjsko izjednačavanje potencijala.
6. Uklonite zaporni čep na spremniku za skupljanje (vidi poglavlje *Odabir usisnog priključka*).
7. Usisno crijevo utaknite u usisni priključak.
8. Provjerite je li usisni priključak na prstenu filtra čvrsto zatvoren zapornim čepom (vidi poglavlje *Zatvaranje usisnog priključka*).
9. Provjerite razinu napunjenosti u spremniku za prljavštinu (vidi poglavlje *Provjera razine napunjenosti spremnika za prljavštinu*).
10. Po potrebi ispraznite spremnik za prljavštinu (vidi poglavlje *Pražnjenje spremnika za prljavštinu*).
11. Pričvrstite željeni pribor (nije sadržan u opsegu isporuke) na usisno crijevo.
12. Uvjerite se da je spremnik za prljavštinu pravilno umetnut.

Odabir usisnog priključka

Uređaj je opremljen s 2 usisna nastavka.

- Usisni nastavak na spremniku za prljavštinu
 - Suho usisavanje s mokrim separatorom: fina prašina, prah
- Usisni nastavak na prstenu filtra
 - Spremnik za prljavštinu s funkcijom mokrog odvajanja mora se napuniti inertnom tekućinom vodom ili uljem. Preporučujemo ulje kataloškog br. 9.990-272.0.
- Usisni nastavak na gornji usisni nastavak mokrog separatora mora biti čvrsto zatvoren.

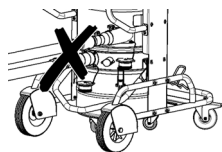

Na usisavaču ne smiju istovremeno biti priključena dva usisna crijeva. Ako se koristi kako je predviđeno, smije se koristiti samo donji usisni nastavak.

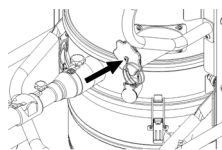

Tijekom uporabe mokrog separatora gornji usisni nastavak mora biti čvrsto zatvoren.

Zatvaranje usisnog priključka

⚠ UPOZORENJE

Opasnost od ozljeda

Oštećenje kože, pluća i očiju zbog fine prašine

Nakon uklanjanja usisnog crijeva usisni se priključak mora zatvoriti zapornim čepom.

Slika B

1. Precizno umetnite zaporni čep u usisni priključak.
2. Utaknite zaporni čep do graničnika.
3. Okrenite zaporni čep udesno dok usisni priključak ne bude čvrsto zatvoren.

Punjenje spremnika za prljavštinu inertnom tekućinom

Ako se koristi spremnik za prljavštinu s mokrim separatorom, spremnik za prljavštinu se prije puštanja u rad mora napuniti inertnom tekućinom.

⚠ UPOZORENJE

Pomični dijelovi

Opasnost od prignječenja

Pazite na pomične dijelove kada skidate ili postavljate gornji dio spremnika za prljavštinu.

1. Osigurajte uređaj pozicijskim (ručnim) kočnicama.

Slika C

2. Povucite ručicu prema gore.
Spremnik za prljavštinu se otključava i spušta.
3. Izvucite spremnik za prljavštinu za ručicu iz uređaja.

Slika D

4. Otpustite stezne spojnice spremniku za prljavštinu.
5. Odvojite gornji dio spremnika za prljavštinu pomoću ručice.
6. Ulijte inertnu tekućinu vodu ili ulje u spremnik za prljavštinu dok razina ne dosegne oznaku na pokazivaču razine.
7. Prilikom umetanja gornjeg dijela spremnika za prljavštinu, pazite da je kugla plovka umetnuta u odgovarajuću vodilicu.

⚠ UPOZORENJE

Nepravilno rukovanje pri aktiviranju zapora spremnika za prljavštinu

Opasnost od prignječenja

Tijekom aktiviranja zapora ni u kojem slučaju ne stavljajte ruke između spremnika za prljavštinu i prstena filtra ili u blizinu mehanike za podizanje.

Aktivirajte zapor spremnika za prljavštinu pritiskanjem ručice s obje ruke.

Slika E

PAŽNJA

Statičko punjenje spremnika za prljavštinu

Zapaljivost prašine

Pazite da uzemljenje na postolju bude u kontaktu sa spremnikom za prljavštinu.

8. Umetnite spremnik za prljavštinu obrnutim redoslijedom u uređaj i blokirajte ga ručicom.

Provjera razine napunjenosti spremnika za prljavštinu

Ako je spremnik za prljavštinu napunjen do oznake, potrebno ga je isprazniti. Uređaj se ne isključuje automatski ako se prekorači maksimalna visina napunjenosti.

1. Redovito provjeravajte razinu napunjenosti spremnika za prljavštinu.
2. Pazite da prilikom usisavanja ne bude usisano više od 8 litara materijala.

Rad

⚠ OPASNOST

Usisavanje eksplozivne i vodljive metalne prašine bez inertne tekućine

Opasnost od eksplozije, stvaranje topline

Nikada nemojte usisati eksplozivnu i vodljivu prljavštinu bez inertne tekućine.

⚠ UPOZORENJE

Opasnost od prašine škodljive za zdravlje

Oboljenja dišnih putova zbog udisanja prašine.

Ne usisavajte bez oba filtarska elementa jer inače dolazi do opasnosti po zdravlje zbog povećanog izbacivanja fine prašine.

Provjerite prije svake uporabe jesu li oba filtarska elementa ispravno postavljena.

PAŽNJA

Opasnost od ulaska fine prašine

Opasnost od oštećenja usisnog motora.

Tijekom usisavanja nikad ne uklanjajte glavni element filtra.

PAŽNJA

Nedostaje inertna tekućina

Oštećenje mokrog separatora

Nikada nemojte usisavati bez inertne tekućine kada koristite usisni nastavak na mokrom separatoru.

Uključivanje uređaja

1. Utaknite strujni utikač u utičnicu.
2. Uključite uređaj na sklopkama uređaja za usisnu turbinu.

Napomena

Usisne turbine uključujte i isključujte uvijek jednu za drugom. Sve usisne turbine moraju biti uključene kako bi manometar isprav-

no funkcionirao za praćenje minimalnog volumnog protoka.

Napomena

U većini slučajeva dovoljno je da usisavate s 1 usisnom turbinom. Ako je potrebno, uključite i 2. usisnu turbinu. Međutim, nemojte raditi s obje usisne turbine dulje od 15 minuta. To može dovesti do toga da previše vlažnog zraka prerano natopi glavni filter. Ako je potrebno, ostavite nakon toga glavni filter da se osuši ili ga zamijenite (vidi poglavlje *Zamjena glavnog filtra*).

3. Započnite postupak usisavanja.

Provedba postupka usisavanja

1. Redovito provjeravajte napunjenost spremnika za prljavštinu jer se uređaj ne isključuje automatski pri usisavanju.

Napomena

Uređaj je opremljen mehaničkim nadzorom. Ovaj nadzor prekida protok zraka kada inertna tekućina padne ispod minimalne razine. Dopunite inertnu tekućinu za nastavak usisavanja (vidi poglavlje *Punjenje spremnika za prljavštinu inertnom tekućinom*).

2. Pazite da prilikom usisavanja ne bude usisano više od 8 litara materijala.
3. Po potrebi ispraznite spremnik za prljavštinu (vidi poglavlje *Pražnjenje spremnika za prljavštinu*).
4. Po potrebi zamijenite glavni filter (vidi poglavlje *Zamjena glavnog filtra*).

Napomena

Ako je spremnik za prljavštinu napunjen inertnom tekućinom, vlažan zrak može strujati kroz glavni filter i natopiti ga prilikom usisavanja. Nakon usisavanja provjerite ima li vlage u glavnom filtru. Ako je potrebno, ostavite glavni filter da se osuši ili ga zamijenite (vidi poglavlje *Zamjena glavnog filtra*).

Očitavanje minimalnog volumnog protoka

Na prednjoj strani uređaja ugrađen je manometar koji prikazuje usisni podtlak u uređaju. Ako se postigne maksimalni podtlak (vidi tablicu), potrebno je zamijeniti glavni filter (vidi poglavlje *Zamjena glavnog filtra*).

Ova vrijednost ovisi o snazi uređaja i upotrijebljenom usisnom crijevu. Ako se podtlak zamjenom filtra ne smanji značajno, mora postojati drugi problem (vidi poglavlje *Pomoć u slučaju smetnji*).

PAŽNJA

Prekoračenje maksimalnog podtlaka

Gubitak snage usisavanja

Ako je prekoračena navedena vrijednost, brzina zraka smanjuje se na ispod 20 m/s. Zamijenite filter.

Nazivna širina usisnog crijeva	Maksimalni podtlak
DN40	16,4 kPa (164 mbar)
DN50	12,9 kPa (129 mbar)
DN70	---

Isključivanje uređaja

1. Isključite uređaj na sklopkama uređaja za usisnu turbinu.
2. Izvucite strujni utikač iz utičnice.
3. Odvojite stezaljku za uzemljenje s vanjskog izjednačavanja potencijala.

Nakon svakog rada

1. Uklonite pribor.
2. Zatvorite usisni priključak (vidi poglavlje *Zatvaranje usisnog priključka*).
3. Po potrebi isperite pribor vodom i osušite ga.
4. Ispraznite spremnik za prljavštinu (vidi poglavlje *Pražnjenje spremnika za prljavštinu*).
5. Očistite uređaj iznutra i izvana usisavanjem i obrišite ga vlažnom krpom.

Pražnjenje spremnika za prljavštinu

Spremnik za prljavštinu potrebno je čistiti po potrebi i nakon svake uporabe. Ulazni otvor ili usisno crijevo je zatvoreno. Redovito provjeravajte napunjenost spremnika za prljavštinu jer se uređaj ne isključuje automatski pri usisavanju.

1. Isključite uređaj.
2. Osigurajte uređaj pozicijskim (ručnim) kočnicama.

Slika C

3. Povucite ručicu prema gore. Spremnik za prljavštinu se otključava i spušta.

- Izvučite spremnik za prljavštinu za ručicu iz uređaja.

Slika D

- Otpustite stezne spojnice spremniku za prljavštinu.
- Odvojite gornji dio spremnika za prljavštinu pomoću ručice.
- Uklonite pjenasti element s donjeg dijela spremnika za prljavštinu.
- Uklonite rešetkastu košaru s mikrofilisom.
- Uklonite mikroflis iz rešetkaste košare.
- Mikroflis zbrinite na otpad u skladu sa zakonskim odredbama.
- Ako je potrebno, ispuštite inertnu tekućinu iz spremnika za prljavštinu (vidi poglavlje *Ispuštanje inertne tekućine iz spremnika za prljavštinu*).

Napomena

Inertnu tekućinu po potrebi možete upotrijebiti nekoliko puta.

- Prilikom umetanja gornjeg dijela spremnika za prljavštinu, pazite da je kugla plovka umetnuta u odgovarajuću vodilicu.

⚠ UPOZORENJE

Nepravilno rukovanje pri aktiviranju zapora spremnika za prljavštinu

Opasnost od prignječenja

Tijekom aktiviranja zapora ni u kojem slučaju ne stavljajte ruke između spremnika za prljavštinu i prstena filtra ili u blizinu mehanike za podizanje.

Aktivirajte zapor spremnika za prljavštinu pritiskanjem ručice s obje ruke.

Slika E

PAŽNJA

Statičko punjenje spremnika za prljavštinu

Zapaljivost prašine

Pazite da uzemljenje na postolju bude u kontaktu sa spremnikom za prljavštinu.

- Umetnite spremnik za prljavštinu obrnutim redoslijedom u uređaj i blokirajte ga ručicom.

Ispuštanje inertne tekućine iz spremnika za prljavštinu

- Isključite uređaj.
- Osigurajte uređaj pozicijskim (ručnim) kočnicama.
- Zatvorite usisni priključak (vidi poglavlje *Zatvaranje usisnog priključka*).

Slika C

- Povucite ručicu prema gore. Spremnik za prljavštinu se otključava i spušta.
- Izvučite spremnik za prljavštinu za ručicu iz uređaja.

Slika F

- Okrenite polugu na kuglastom ventilu za 90°.
- Kada je spremnik za sakupljanje potpuno prazan, okrenite polugu u prvobitni položaj.

⚠ UPOZORENJE

Nepravilno rukovanje pri aktiviranju zapora spremnika za prljavštinu

Opasnost od prignječenja

Tijekom aktiviranja zapora ni u kojem slučaju ne stavljajte ruke između spremnika za prljavštinu i prstena filtra ili u blizinu mehanike za podizanje.

Aktivirajte zapor spremnika za prljavštinu pritiskanjem ručice s obje ruke.

Slika E

PAŽNJA

Statičko punjenje spremnika za prljavštinu

Zapaljivost prašine

Pazite da uzemljenje na postolju bude u kontaktu sa spremnikom za prljavštinu.

- Umetnite spremnik za prljavštinu i blokirajte zapor ručicom.

Čišćenje uređaja

⚠ UPOZORENJE

Nestručno zbrinjavanje otpadne vode

Onečišćenje okoliša

Pridržavajte se lokalnih propisa o obradi otpadnih voda.

1. Očistite uređaj iznutra i izvana usisavanjem i obrišite ga vlažnom krpom. Tijekom usisavanja uređaja potrebno je upotrebljavati usisavač jednake ili bolje klasifikacije.
2. Po potrebi isperite pribor (nije sadržan u opsegu isporuke) vodom i osušite ga.

Čuvanje uređaja

1. Namotajte strujni kabel oko držača kabla.
2. Odložite uređaj u suhu prostoriju i zaštitite ga od neovlaštenog korištenja.

Transport

⚠ OPREZ

Nepridržavanje težine

Opasnost od ozljeda i oštećenja

Pri transportu uzmite u obzir težinu uređaja. Spremnik za prljavštinu je prazan.

1. Za transport bez prašine zatvorite oba usisna priključka (vidi poglavlje *Zatvaranje usisnog priključka*).
2. Otpustite pozicijske (ručne) kočnice i gurnite uređaj pomoću potisne ručice.
3. Za utovar držite uređaj na postolju i na potisnoj ručici.
4. Pri transportu u vozilima uređaj osigurajte od klizanja i prevrtanja.

Skladištenje

⚠ OPREZ

Nepridržavanje težine

Opasnost od ozljeda i oštećenja

Pri skladištenju uzmite u obzir težinu uređaja.

Spremnik za prljavštinu je prazan.

1. Skladištite uređaj samo u zatvorenim prostorijama.

Njega i održavanje

⚠ OPASNOST

Nenamjerno pokrenut uređaj, dodir dijelova koji provode struju

Opasnost od ozljeda, strujni udar

Prije radova na uređaju isključite uređaj.

Izvučite strujni utikač.

⚠ OPASNOST

Opasnost od prašine škodljive za zdravlje

Oboljenja dišnih putova zbog udisanja prašine.

Prilikom radova održavanja (npr. Zamjene filtra) nosite masku za zaštitu dišnih putova P2 ili veće vrijednosti i odjeću za jednokratnu uporabu.

⚠ UPOZORENJE

Opasnost od prašine škodljive za zdravlje

Oboljenja dišnih putova zbog udisanja prašine.

Bespriječna sigurnosno-tehnička funkcija sigurnosnih uređaja, npr. nepropusnost uređaja, oštećenje filtra, funkcija kontrolnih uređaja mora se za prevenciju opasnosti, najmanje jednom godišnje provjeriti od strane proizvođača ili obučene osobe.

PAŽNJA

Sredstva za njegu koja sadrže silikon

Može doći do nagrizanja umjetnog materijala.

Za čišćenje nemojte upotrebljavati sredstva za njegu koja sadrže silikon.

Strojevi za uklanjanje prašine su sigurnosni uređaji za sprječavanje ili uklanjanje opasnosti u smislu BGV A1.

- Radi održavanja od strane korisnika uređaj se mora rastaviti, očistiti i održavati, u mjeri u kojoj je to provedivo, bez da pri tom dođe do opasnosti za osoblje za održavanje i druge osobe. Prikladne mjere opreza uključuju uklanjanje otrova prije rastavljanja; poduzmite mjere predostrožnosti za filtrirano nužno odzračivanje na mjestu rastavljanja uređaja, čišćenje površine za održavanje i odgovarajuću zaštitu osoblja.
- Vanjski dio uređaja treba dekontaminirati postupkom usisavanja i očistiti brisanjem ili obraditi brtvilom, prije nego se uređaj iznese iz opasnog područja. Kod iznošenja iz opasnog područja svi dijelovi uređaja moraju se smatrati onečišćenima. Moraju se poduzeti odgovarajuće mjere za sprječavanje širenja prašine.

- Tijekom provođenja radova održavanja i popravaka svi onečišćeni predmeti, koji se nisu mogli očistiti na zadovoljavajući način, moraju se baciti. Takvi se predmeti moraju zbrinuti u nepropusnim vrećicama u skladu s važećim odredbama za uklanjanje takvog otpada.
- Tijekom transporta i održavanja uređaja usisni se nastavak mora zatvoriti zapor-nim čepovima.
 1. Imajte na umu da jednostavne radove održavanja i njege možete izvesti sami.
 2. Površinu uređaja i unutarnju stranu spremnika redovito čistite vlažnom krpom.
 3. Redovito vizualno provjeravajte postoji li začepljenje crijeva.

Radovi provjere i održavanja

Redovitu provjeru uređaja provodite u skladu s odnosnim nacionalnim propisima zakonodavca za sprječavanje nezgoda. Radove održavanja mora provoditi stručna osoba u redovitim razdobljima u skladu s podacima proizvođača, a pritom se treba pridržavati postojećih odredaba i sigurnosnih zahtjeva. Radove na električnom sustavu smije izvoditi samo električar. Sa svim pitanjima obratite se podružnici tvrtke KÄRCHER.

Zamjena glavnog filtra

1. Isključite uređaj.
2. Izvucite strujni utikač iz utičnice.
3. Otključajte i skinite usisnu glavu.
4. Otključajte i skinite međuprsten.
5. Izvadite kontaminirani zvjezdasti filter.
6. Kontaminirani zvjezdasti filter stavite u vrećicu odmah nakon uklanjanja i čvrsto zatvorite vrećicu.
7. Kontaminirani zvjezdasti filter zbrinite na otpad u skladu sa zakonskim zahtjevima.
8. Uklonite prljavštinu na strani čistog zraka.
9. Ispitajte je li brtveni prsten oštećen.
10. Umetnite novi zvjezdasti filter:
 - a Novi zvjezdasti filter navucite preko tresaća za čišćenje filtra na međupr-

- stenu tako da elementi za tresenje budu usmjereni u sredinu vrećica filtra.
 - b Postavite međuprsten sa zvjezdastim filtrom i tresaćem za čišćenje filtra na prsten filtra.
 - c Aktivirajte zapor međuprstena.
11. Postavite i pričvrstite usisnu glavu.

Zamijenite mikroflis

1. Isključite uređaj.
2. Osigurajte uređaj pozicijskim (ručnim) kočnicama.

Slika C

3. Povucite ručicu prema gore. Spremnik za prljavštinu se otključava i spušta.
4. Izvucite spremnik za prljavštinu za ručicu iz uređaja.

Slika D

5. Otpustite stezne spojnice spremniku za prljavštinu.
6. Odvojite gornji dio spremnika za prljavštinu pomoću ručice.
7. Uklonite pjenasti element s donjeg dijela spremnika za prljavštinu.
8. Uklonite rešetkastu košaru s mikroflisom.
9. Uklonite mikroflis iz rešetkaste košare.
10. Mikroflis zbrinite na otpad u skladu sa zakonskim odredbama.
11. Umetnite novi mikroflis.
12. Prilikom umetanja gornjeg dijela spremnika za prljavštinu, pazite da je kugla plovska umetnuta u odgovarajuću vodilicu.

⚠ UPOZORENJE

Nepravilno rukovanje pri aktiviranju zapora spremnika za prljavštinu

Opasnost od prignječenja

Tijekom aktiviranja zapora ni u kojem slučaju ne stavljajte ruke između spremnika za prljavštinu i prstena filtra ili u blizinu mehanike za podizanje.

Aktivirajte zapor spremnika za prljavštinu pritiskanjem ručice s obje ruke.

Slika E

PAŽNJA

Statičko punjenje spremnika za prljavštinu

Zapaljivost prašine

Pazite da uzemljenje na postolju bude u kontaktu sa spremnikom za prljavštinu.

13. Umetnite spremnik za prljavštinu obrnutim redoslijedom u uređaj i blokirajte ga ručicom.

Pomoć u slučaju smetnji

⚠ OPASNOST

Slučajno pokretanje uređaja / strujni udar

Slučajno pokretanje usisnog motora može prouzročiti ozljede. Napon na električnim dijelovima može prouzročiti strujni udar.

Prije svih radova na uređaju isključite uređaj i izvucite strujni utikač iz utičnice.

Sve provjere i radove na električnim dijelovima treba provesti stručnjak.

Napomena

Ako se pojavi smetnja, uređaj se mora odmah isključiti. Smetnju treba ukloniti prije ponovnog puštanja u rad.

Ako se smetnja ne može ukloniti, uređaj mora ispitati servisna služba.

Usisna turbina ne radi

1. Provjerite utičnicu i osigurač napajanja strujom.
2. Provjerite mrežni kabel i strujni utikač uređaja.
3. Uključite uređaj.

Usisna snaga se smanjuje

1. Zatvorite otvoreni usisni priključak (vidi poglavlje *Zatvaranje usisnog priključka*).
2. Uklonite začepljenja iz usisne mlaznice, usisne cijevi ili usisnog crijeva.
3. Provjerite jesu li usisna glava i spremnik za prljavštinu ispravno postavljeni.
4. Ispraznite spremnik za prljavštinu (vidi poglavlje *Pražnjenje spremnika za prljavštinu*).
5. Provjerite i po potrebi ispravite dosjed filtra.
6. Zamijenite glavni filter (vidi poglavlje *Zamjena glavnog filtra*).

7. Zamijenite mikroflis (vidi poglavlje *Zamijenite mikroflis*).

8. Provjerite stanje inertne tekućine.

- a Provjerite napunjenost inertne tekućine, po potrebi dolijte inertnu tekućinu (vidi poglavlje *Punjenje spremnika za prljavštinu inertnom tekućinom*)
- b Provjerite kvalitetu inertne tekućine, po potrebi zamijenite inertnu tekućinu (vidi poglavlje *Ispuštanje inertne tekućine iz spremnika za prljavštinu* i poglavlje *Punjenje spremnika za prljavštinu inertnom tekućinom*).

Nema snage usisavanja

Mehaničko isključivanje prekida volumni protok jer u spremniku za prljavštinu nema dovoljno inertne tekućine.

1. Dopunite inertnu tekućinu (vidi poglavlje *Punjenje spremnika za prljavštinu inertnom tekućinom*).

Izlaženje prašine pri usisavanju

1. Provjerite dosjed spremnika za prljavštinu.
2. Provjerite i po potrebi ispravite dosjed filtra.
3. Zamijenite glavni filter (vidi poglavlje *Zamjena glavnog filtra*).
4. Kada koristite uređaj s mokrim separatorom, dolijte inertnu tekućinu (vidi poglavlje *Punjenje spremnika za prljavštinu inertnom tekućinom*).

Zbrinjavanje

Uređaj se na kraju svog vijeka trajanja mora zbrinuti u skladu sa zakonskim odredbama.

Jamstvo

U svakoj zemlji vrijede jamstveni uvjeti koje je izdala nadležna organizacija za distribuciju. Moguće kvarove na Vašem uređaju popravljamo besplatno unutar jamstvenog roka ako je uzrok materijalna pogreška ili pogreška u proizvodnji. U slučaju koji podliježe jamstvu obratite se s potvrdom o plaćanju Vašem prodavaču ili najbližoj ovlaštenoj servisnoj službi. (vidi adresu na poledini)

Daljnje informacije o jamstvu (ako postoje) možete pronaći u servisnom području vaše lokalne web stranice tvrtke Kärcher pod "Preuzimanja".

Tehnički podaci

Električni priključak

Napon električne mreže	V	220-240
Faza	~	1
Frekvencija električne mreže	Hz	50-60
Nazivna snaga	W	2100
Maksimalna snaga	W	2400
Vrsta zaštite		IPX4
Klasa zaštite		I*
Maksimalna dopuštena impedancija mreže	Ω	0.195+ j0.122

Dimenzije i težine

Tipična težina pri radu	kg	108
Duljina x širina x visina	mm	1020 x 680 x 1490
Površina filtra	m ²	2,24

Okolni uvjeti

Temperatura skladištenja	°C	-10-40
--------------------------	----	--------

Podaci o snazi uređaja

Zapremnina spremnika	l	60
Volumen spremnika inertne tekućine	l	20
Volumen spremnika prljav-štine	l	8
Vakuuum (s ventilom za ograničenje tlaka)	kPa	25,4
Količina zraka	l/s	2x 74
Priključak za usisno crijevo		DN70
Nazivna širina usisnog crijeva		DN40/ 50
Broj narudžbe filtra		9.439- 542.0

Vrijednosti utvrđene prema EN 60335-2-69

Vrijednost vibracije šaka-ruka	m/s ²	<2,5
Nesigurnost K	m/s ²	0,2
Razina zvučnog tlaka L _{pA}	dB(A)	79
Nesigurnost K _{pA}	dB(A)	2

Mrežni kabel

Tip		H07R N-F 3G1,5 mm ²
Kataloški broj dijelova		6.650- 035.0
Duljina kabla	m	10

* s elementima rasporeda klase zaštite II
Pridržavamo pravo na tehničke izmjene.

EU izjava o sukladnosti

Ovime izjavljujemo da je dolje označeni stroj na temelju svoje koncepcije i konstrukcije kao i izvedbe koju mi stavljamo u promet sukladan odgovarajućim temeljnim sigurnosnim i zdravstvenim zahtjevima EU direktiva. U slučaju izmjene stroja koja nije dogovorena s nama ova izjava gubi svoju valjanost.

Proizvod: Usisivač za suho usisavanje
Proizvod: Usisivač za mokro i suho usisavanje
Tip: 9.990-xxx

Relevantne EU direktive

2006/42/EZ (+2009/127/EZ)
2014/30/EU
2011/65/EU

Primijenjene usklađene norme

EN 60335-1
EN 60335-2-69
EN 55014-1: 2017 + A11: 2020
EN 55014-2: 2015
EN IEC 61000-3-2: 2019
EN 61000-3-3: 2013 + A1: 2019
EN 61000-3-11: 2000
EN 62233: 2008
EN IEC 63000: 2018

Primijenjene neusklađene norme

IEC 60335-1

IEC 60335-2-69

Primijenjene nacionalne norme

-
Dolje potpisani djeluju u ime i po opunomoćenju rukovodstva.

T. Wahl
Managing Director

A. Haag
Director R&D

Opunomoćenik za dokumentaciju:

A. Haag

Kärcher Industrial Vacuuming GmbH

Robert-Bosch-Straße 4-8

73550 Waldstetten (Germany)

Tel.: +49 7171 94888-0

Telefaks: +49 7171 94888-528

Waldstetten, 24/04/01

Sadržaj

Opšte napomene	278
Sigurnosne napomene	278
Namenska upotreba	280
Zaštita životne sredine	280
Pribor i rezervni delovi	280
Obim isporuke	281
Opis uređaja	281
Simboli na uređaju	281
Puštanje u pogon	282
Rad	283
Transport	286
Skladištenje	286
Nega i održavanje	286
Pomoć u slučaju smetnji	288
Odlaganje u otpad	289
Garancija	289
Tehnički podaci	289
EU izjava o usklađenosti	289

Opšte napomene



Pročitajte ovo originalno uputstvo pre prve upotrebe vašeg uređaja, postupajte u skladu sa njim i sačuvajte ga za kasniju upotrebu ili buduće vlasnike.

- Pre prvog puštanja u rad obavezno pročitajte sigurnosne napomene br. 5.956-249.0.

- Ukoliko se ne pridržavate uputstva za rad i sigurnosnih napomena, mogu nastati oštećenja na uređaju i opasnosti za korisnika i druge osobe.
- U slučaju štete nastale prilikom transporta odmah obavestite trgovca.

Sigurnosne napomene

Stepeni opasnosti

⚠ OPASNOST

- *Napomena o neposrednoj opasnosti koja preči i koja može dovesti do teških telesnih povreda ili smrti.*

⚠ UPOZORENJE

- *Napomena o mogućoj opasnoj situaciji, koja može dovesti do teških telesnih povreda ili smrti.*

⚠ OPREZ

- *Napomena o mogućoj opasnoj situaciji, koja može dovesti do lakih telesnih povreda.*

PAŽNJA

- *Napomena o mogućoj opasnoj situaciji, koja može dovesti do materijalnih oštećenja.*

Opšte sigurnosne napomene

- ⚠ **OPASNOST** • Uređaj i supstance, za koje treba da se koristi, uključujući postupak bezbednog uklanjanja usisanog materijala, sme da koristi samo obučeno osoblje. • Ako se izdovni vazduh vraća nazad u prostoriju, onda u prostoriji mora da postoji dovoljna stopa izmene vazduha L . Za uvažavanje potrebnih graničnih vrednosti, povratno vođeni zapreminski protok sme da iznosi maksimalno 50% zapremine svežeg vazduha (prostorni volumen V_R x stopa izmene vazduha L_W). Bez posebne mere ventilacije vredni sledeće: $L_W = 1h^{-1}$. • Ovaj uređaj sadrži prašinu koja je opasna po zdravlje. Postupak pražnjenja i održavanja, uključujući uklanjanje vrećice za sakupljanje prašine, sme da izvodi samo stručno osoblje, koje nosi odgovarajuću zaštitnu opremu. • Uređaj nemojte da koristite bez potpunog sistema za filtraciju.
- Uvažite primenljive sigurnosne odredbe

koje se odnose na materijale koje je potrebno tretirati. ● Istovremena sakupljanje različitih zapaljivih prašina u kontejneru za prikupljanje može dovesti do požara ili eksplozija. ● Uverite se da u posudi za tečnost koristi odgovarajuća tečnost za apsorpciju prašine metala da bi se izbegle opasne reakcije. Da bi se izbeglo formiranje gasa vodonika u metalnim prašinama, preporučuje se upotreba ulja umesto vode.

⚠ **UPOZORENJE** ● Uređaj ne smete da postavljate ili koristite u područjima koja su izložena prašini i u kojima postoji opasnost od eksplozije gasa. Atmosfera sa opasnošću od eksplozije prašine je dozvoljena samo ispred filtera u unutrašnjosti uređaja. Atmosfere sa opasnošću od eksplozije gasa su zabranjene samo u unutrašnjosti uređaja.

● Uređaj nije pogodan za usisavanje gorivih tečnosti (zapaljivih, lako zapaljivih, izuzetno zapaljivih prema propisima o opasnim materijama iz smernice 67/548/EEZ) (tačka paljenja ispod 55 °C), kao i mešavina gorivih prašina i gorivih tečnosti.

● Uređaj nije pogodan za usisavanje izvora paljenja i prašina sa temperaturom tinjanja ≤ 190 °C. ● Pre svakog puštanja u rad, proverite da li su priključeni vodovi za izjednačenje potencijala (vodovi za uzemljenje). ● Uređaj ne sme da se koristi niti skladišti na otvorenom u vlažnim uslovima. ● Za bezbedan položaj uređaja, aktivirajte ručnu kočnicu na upravljačkom točkiću. Uređaj može nekontrolisano da se pokrene ukoliko je ručna kočnica otvorena. ● Posudu za tečnost puniti samo tečnošću koju preporučuje proizvođač.

⚠ **OPREZ** ● U slučaju dužih prekida u radu i nakon upotrebe, uređaj isključite na prekidaču uređaja i izvucite strujni utikač.

PAŽNJA ● Uređaj koristite samo u unutrašnjim prostorijama. ● Opasnost od prignječenja! Nosite rukavice kada skidate ili stavljate usisnu glavu, filtersku jedinicu ili sabirnu posudu. ● Opasnost od oštećenja! Nikada ne usisavajte bez filtera ili sa oštećenim filterom. ● Nosite zaštitne

rukavice kada rukujete uređajem.

● Pomerajte uređaj samo brzinom koraka a na strmim putevima ga pomerajte zajedno sa još nekim. ● Vodite računa o tome da prilikom zamene delova pribora ne izlazi prašina. ● Tokom normalnog rada, površinske temperature mogu da porastu i na 135 °C. ● Izbegavajte savijanje jedinice creva za usisavanje. ● Izvršite redovnu vizuelnu inspekciju creva. ● Preduzmite odgovarajuće mere predostrožnosti za uklanjanje, postupanje, skladištenje i odlaganje mulja na otpad, kao što je npr. mešanje sa inertnim tečnostima u skladu sa lokalnim propisima. ● Gas vodonika je zapaljiv i može nastati apsorpcijom određenih materijala kao što su aluminijum, magnezijum itd. Ventil sprečava nagomilavanje vodonika unutar posude za tečnost. Čistite i kontrolišite ventil i redovno pregledajte da li ima znakova oštećenja. ● Obezbedite dovoljnu ventilaciju na mestu montaže da biste smanjili koncentraciju vodonika. ● Ispraznite posudu sa prijavštinom nakon svake upotrebe i kada je puna mulja da biste smanjili formiranje gasa vodonika.

Električni priključak

Uređaj sme da se priključi na električni priključak, koji je pripremio elektroinstalater u skladu sa smernicom IEC 60364. Za priključne vrednosti vidi *Tehnički podaci i natpisnu pločicu*.

⚠ **OPASNOST**

Opasnost od električnog udara

Opasnost po život

Nemojte oštećivati električne priključne vodove, npr. prelaskom preko njih, prignječenjem ili kidanjem.

Zaštitite kablove od toplote, ulja i oštih ivica.

Pre svake upotrebe, proverite mrežni priključni vod uređaja. Nemojte puštati u rad uređaj sa oštećenim kablom. Stručni električar treba da zameni oštećeni kabl.

Postupanje u slučaju nužde

⚠ **OPASNOST**

Rizik od povrede i oštećenja u slučaju kratkog spoja ili drugih električnih smetnji

*Rizik od strujnog udara, rizik od opekotina
Isključite uređaj i izvucite strujni utikač.*

Ponašanje u slučaju probijanja filtera / curenja:

1. Odmah isključite uređaj.
Uređaj ne sme da se koristi.
2. Zamenite filter.

Namenska upotreba

Uređaj je namenjen za:

- Mokro i hemijsko čišćenje podova i zidova
- Usisavanje suvih, zapaljivih, nataloženih prašina opasnih po zdravlje; klasa prašine M prema standardu EN 60335-2-69
- Usisavanje materija koje ne izazivaju opasnost od eksplozije
- Usisavanje zapaljivih prašina svih klasa eksplozije
- Usisavanje prašina i grube prljavštine
- Usisavanje zapaljivih prašina iz zone 22, kada je uređaj instaliran izvan područja ugroženih eksplozijom
- Usisavanje vlažnih i tečnih supstanci
- Usisavanje sledećih supstanci isključivo prilikom upotrebe inertne tečnosti:
 - Titanijumska prašina
 - Eksplozivna i provodljiva prašina
 - Magnezijumska prašina ili prah
 - Kondenzujete prašine i eksplozivni metalni prahovi iz aditivne proizvodnje (3D štampa)
- Industrijska upotreba, npr. u skladišnim i proizvodnim prostorima
- Profesionalna upotreba, npr. u hotelima, školama, bolnicama, fabrikama, radnjama, kancelarijama i prostorima za iznajmljivanje.

Ako na mestu postavljanja uređaja postoji klasifikovana eksplozivna zona, mora da se koristi odgovarajući Ex uređaj.

Besprekorno funkcionisanje uređaja se obezbeđuje samo preko nominalnih širina usisnog creva DN40 i DN50.

Svaka drugačija upotreba smatra se nenamenskom.

Uređaj nije pogodan za:

- Usisavanje izvora paljenja i prašina sa temperaturom tinjanja $\leq 190\text{ }^{\circ}\text{C}$
- Usisavanje eksplozivnih materijala ili sličnih materija u smislu čl. 1 Zakona o eksplozivnim materijama, eksplozivnih mešavina vazduha i pare
- Usisavanje mešavina zapaljivih tečnosti i zapaljive prašine
- Usisavanje tinjajućih ili vrućih čestica, jer bi to u suprotnom moglo dovesti požara ili eksplozije
- Usisavanje otrovnih supstanci
- Priključivanje na mašinu koja stvara prašinu

Zaštita životne sredine



Ambalaža može da se reciklira.

Pakovanja odložite u otpad u skladu sa ekološkim propisima.



Električni i elektronski uređaji sadrže

— vredne materijale koji se mogu reciklirati, a često i sastavne delove kao što su baterije, akumulatori ili ulje, koji u slučaju pogrešnog tretiranja ili pogrešnog odlaganje u otpad mogu predstavljati potencijalnu opasnost po zdravlje ljudi i životnu sredinu. Međutim, ovi sastavni delovi su neophodni za pravilan rad uređaja. Uređaji označeni ovim simbolom ne smeju da se odlažu u kućni otpad.

Napomene o sastojcima (REACH)

Aktuelne informacije o sastojcima možete pronaći na: www.kaercher.de/REACH

Pribor i rezervni delovi

⚠ **OPASNOST**

Opasnost od eksplozije zbog neodobrenog pribora

Koristite samo pribor koji je odobrio proizvođač i označio nalepnicom Ex za upotrebu tipa 22.

Koristite samo originalni pribor i originalne rezervne delove, jer oni garantuju bezbedan i nesmetan rad uređaja.

Informacije o priboru i rezervnim delovima možete pronaći na www.kaercher.com.

Napomena

Pribor nije uključen u obim isporuke. Pribor mora biti poručen odvojeno u zavisnosti od aplikacije.

Obim isporuke

Prilikom otpakivanja proverite da li je sadržaj potpun. U slučaju oštećenja prilikom transporta, obavestite vašeg distributera.

Opis uređaja

Slike, pogledajte stranu sa grafikonima
Slika A

- ① Vozno postolje
- ② Upravljački točkici sa parkirnom kočnicom
- ③ Stežin umeci na posudi za prljavštinu
- ④ Posuda za prljavštinu
- ⑤ Prsten filtera
- ⑥ Držač kabla
- ⑦ Držač usisne cevi
- ⑧ Blokada međuprstena
- ⑨ Međuprsten
- ⑩ Natpisna pločica
- ⑪ Mrežni kabl
- ⑫ Kuka za kabl
- ⑬ Ručka za nošenje
- ⑭ Lučna ručka posude za prljavštinu
- ⑮ Usisni nastavak bez odvajča vlage
- ⑯ Držač podnog nastavka
- ⑰ Manometar
- ⑱ Potisna ručka
- ⑲ Poluga za čišćenje filtera
- ⑳ Prekidač uređaja, usisna turbina 2
- ㉑ Prekidač uređaja, usisna turbina 1
- ㉒ Usisna glava
- ㉓ Blokada usisne glave
- ㉔ Tresač za čišćenje filtera
- ㉕ Zaptivni prsten
- ㉖ Filter
- ㉗ Mehaničko isključivanje
- ㉘ Usisni nastavak sa odvajčem vlage
- ㉙ Izduvni ventil
- ㉚ Filter za penu
- ㉛ Mikrovlakna
- ㉜ Korpa sita

- ③③ Crevo za proveru nivoa napunjenosti
- ③④ Kuglična slavina

Simboli na uređaju



Uređaj je pogodan za usisavanje prašine do kategorije prašine M.

△ UPOZORENJE

Oštećenje kože, pluća i očiju

Izbacivanje fine prašine prilikom radova pražnjenja, održavanja i odlaganja u otpad. Prilikom radova pražnjenja i održavanja, uključujući odlaganje vrećice za sakupljanje prašine u otpad, nosite propisanu zaštitnu opremu.



Uređaj je pogodan za usisavanje zapaljive prašine, postavka van zone 22.

UPOZORENJE: Ovaj uređaj ne sme da se postavlja u zoni 22. Ako zona 22 postoji, mora se koristiti Ex uređaj.

DN 40	MAX	XX,X kPa/	XX,X mbar
DN 50	MAX	XX,X kPa/	XX,X mbar
DN 70	MAX	XX,X kPa/	XX,X mbar

Na nalepnici su navedene vrednosti za maks. podpritisak u odnosu na korišćeni poprečni presek usisnog creva. Aktualna vrednost može da se očitava na manometru. Za vrednosti koje važe za ovaj uređaj pogledajte poglavlje *Očitavanje najmanjeg zapreminskog protoka*). Ako se vrednost ne postigne, filter mora da se zameni, vidi poglavlje (vidi poglavlje *Zamena glavnog filtera*). Različiti poprečni preseki usisnog creva omogućuju prilagođenje različitim

priključnim poprečnim preseccima delova pribora.



Mikrovlakna
(Br. porudž. 9.990-103.0)



Glavni filter
(Kataloški br. 9.439-542.0)

Puštanje u pogon

△ UPOZORENJE

Nepravilno povezani vodovi za izjednačavanje potencijala

Strujni udar

Pre svakog puštanja u rad, proverite da li su priključeni vodovi za izjednačenje potencijala (vodovi za uzemljenje).

△ UPOZORENJE

Opasnost usled prašine opasne po zdravlje

Obolenja disajnih puteva usled udisanja prašine.

Nemojte usisavati bez filterskog elementa, jer će, u protivnom, doći do ugrožavanja zdravlja usled povećanog izbacivanja fine prašine.

△ UPOZORENJE

Nepravilno rukovanje prilikom zaključavanja posude za prljavštinu

Opasnost od prignječenja

Tokom zaključavanja nikako nemojte držati ruke između posude za prljavštinu i filterskog prstena niti ih stavljati u blizini mehanizma za podizanje.

Zaključajte posudu sa prljavštinom obema rukama pritiskom na lučnu dršku.

PAŽNJA

Nedostaje element filtera

Oštećenje usisnog motora

Nemojte usisavati bez elementa filtera.

PAŽNJA

Statičko punjenje posude za prljavštinu

Paljenje prašine

Pobrinite se da uzemljenje na šasiji bude u kontaktu sa posudom za prljavštinu.

1. Uređaj postavite u radni položaj.
2. Uređaj osigurajte ručnom kočnicom.
3. Pobrinuti se da usisna glava bude pravilno postavljena.

4. Napunite posudu za prljavštinu vodom ili uljem (br- porudž. 9.990-272.0) do oznake (pogledajte poglavlje *Punjenje posuda za prljavštinu inertnom tečnošću*).
5. Pritegnite stezaljku za uzemljenje na eksternom ujednačavanju potencijala.
6. Uklonite čep za zatvaranje sabirne posude (pogledajte poglavlje *Izbor usisnog creva*).
7. Utaknite usisno crevo u priključak za usisavanje.
8. Uverite se da je usisni priključak na prstenu filtera čvrsto zatvoren čepom za zatvaranje (pogledajte poglavlje *Priključivanje usisnog priključka*).
9. Proverite nivo napunjenosti u posudi za prljavštinu (pogledajte poglavlje *Provera nivoa napunjenosti posudu za prljavštinu*).
10. Event. ispraznite posudu za prljavštinu (vidi poglavlje *Pražnjenje posude za prljavštinu*).
11. Na usisno crevo postaviti pribor koji želite (nije u obimu isporuke).
12. Pobrinite se da posuda za prljavštinu bude pravilno postavljena.

Izbor usisnog creva

Uređaj je opremljen sa 2 usisna nastavka.

- Usisni nastavak na posudi za prljavštinu
 - Suvo usisavanje sa odvajanjem vlage:
Fina prašina, prah
Posuda za prljavštinu sa funkcijom odvajanja vlage mora biti napunjena inertnom tečnošću - vodom ili uljem.
Preporučuj se ulje sa br. porudž. 9.990-272.0.
- Usisni nastavak na prstenu filtera
Pri namenskoj upotrebi nije hermetički zatvoren čepom za zatvaranje.

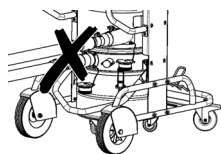

Dva usisna creva ne smeju istovremeno biti povezana sa usisivačem. Kada se koristi namenski, može se koristiti samo donji usisni nastavak.

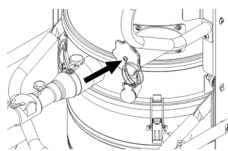

Prilikom upotrebe odvajачa vlage, gornji usisni nastavak mora da bude hermetički zatvoren.

Priključivanje usisnog priključka

⚠ UPOZORENJE

Opasnost od povreda

Oštećenje kože, pluća ili očiju zbog fine prašine

Nakon uklanjanja usisnog creva usisni priključak mora da se zatvori pomoću zaptivnog čepa.

Slika B

1. Umetnite usisno crevo precizno u priključak za usisavanje.
2. Zaptivni čep ugurajte do kraja.
3. Okrenite zaptivni čep nadesno dok se usisni priključak čvrsto ne zatvori.

Punjenje posuda za prljavštinu inertnom tečnošću

Ako se koristi posuda za prljavštinu sa odvajачem vlage, posuda za prljavštinu mora biti napunjena inertnom tečnošću pre puštanje u pogon.

⚠ UPOZORENJE

Pokretni delovi

Opasnost od prignječenja

Prilikom skidanja ili postavljanja gornjeg dela posude za prljavštinu obratite pažnju na pokretne delove.

1. Uređaj osigurajte ručnom kočnicom.

Slika C

2. Lučnu ručicu povucite prema gore. Posuda za prljavštinu se otključava i spušta.
3. Izvucite posudu za prljavštinu za ličnu ručicu iz uređaja.

Slika D

4. Otpustite stezne umetke na posudi za prljavštinu.
5. Skinite gornji deo posude za prljavštinu na steznoj ručki.
6. Napunite inertnu tečnost (vodu ili ulje) u posudu za prljavštinu, dok nivo ne dostigne oznaku na pokazivaču napunjenosti.

7. Prilikom umetanja gornjeg dela posude za prljavštinu, uverite se da je plutajuća kugla ubačena u odgovarajuću vođicu.

⚠ UPOZORENJE

Nepravilno rukovanje prilikom zaključavanja posude za prljavštinu

Opasnost od prignječenja

Tokom zaključavanja nikako nemojte držati ruke između posude za prljavštinu i filterskog prstena niti ih stavljati u blizini mehanizma za podizanje.

Zaključajte posudu sa prljavštinom obema rukama pritiskom na lučnu dršku.

Slika E

PAŽNJA

Statičko punjenje posude za prljavštinu

Paljenje prašine

Pobrinite se da uzemljenje na šasiji bude u kontaktu sa posudom za prljavštinu.

8. Postavite posudu sa prljavštinom i zaključajte je steznom ručkom.

Provera nivoa napunjenosti posudu za prljavštinu

Ako je napunjena do oznake, posuda za prljavštinu mora biti ispražnjena. Uređaj se ne isključe automatski kada se prekorači maksimalni nivo napunjenosti.

1. Redovno proveravajte nivo napunjenosti u posudi za prljavštinu.
2. Vodite računa o tome da prilikom usisavanja ne bude usisano više od 8 litara materijala.

Rad

⚠ OPASNOST

Usisavanje eksplozivne i provodljive prašine metala bez inertne tečnosti

Opasnost od eksplozije, formiranje toplote
Nikada ne usisavajte eksplozivni i provodljivi usisni materijal bez inertne tečnosti.

⚠ UPOZORENJE

Opasnost usled prašine opasne po zdravlje

Obolenja disajnih puteva usled udisanja prašine.

Nemojte usisavati bez oba filterska elementa, jer će, u protivnom, doći do

ugrožavanja zdravlja usled povećanog izbacivanja fine prašine.

Pre svake upotrebe proverite da li su oba filterska elementa ispravno ugrađena.

PAŽNJA

Opasnost zbog prodora sitne prašine

Opasnost od oštećenja usisnog motora.

Prilikom usisavanja nikada nemojte da uklanjate glavni filterski element.

PAŽNJA

Nedostatak inertne tečnosti

Oštećenje odvajачa vlage

Nikada ne usisavajte bez inertne tečnosti kada koristite usisni nastavak na odvajачu vlage.

Uključivanje uređaja

1. Strujni utikač utaknite u utičnicu.
2. Uređaj uključite na prekidačima uređaja usisne turbine.

Napomena

Usisne turbine uvek uključivati i isključivati jednu za drugom. Da bi merač pritiska ispravno pratio minimalan zapremski protok, sve usisne turbine moraju biti uključene.

Napomena

U većini slučajeva primene je dovoljno da usisate sa 1 usisnom turbinom. Po potrebi uključite 2. usisnu turbinu uz to. Međutim, nemojte rukovati uređajem sa obe usisne turbine duže od 15 min. To može dovesti do prevremenog namakanja glavnog filtera usled previše vlažnog vazduha. Ako je potrebno, osušite glavni filter ili ga zamenite (pogledajte poglavlje *Zamena glavnog filtera*).

3. Počnite sa postupkom usisavanja.

Sprovođenje postupka usisavanja

1. Redovno proveravajte napunjenost posude za prljavštinu, jer se uređaj ne isključuje automatski prilikom usisavanja.

Napomena

Uređaj je opremljen mehaničkim nadzorom. Ovaj nadzor prekida protok vazduha kada inertna tečnost padne ispod minimalnog nivoa. Dopunite inertnu tečnost da biste nastavili proces usisavanja

(pogledajte poglavlje *Punjenje posuda za prljavštinu inertnom tečnošću*).

2. Vodite računa o tome da prilikom usisavanja ne bude usisano više od 8 litara materijala.
3. Ako je potrebno, ispraznite posudu za prljavštinu (pogledajte poglavlje *Pražnjenje posude za prljavštinu*).
4. Ako je potrebno, ispraznite glavni filter (pogledajte poglavlje *Zamena glavnog filtera*).

Napomena

Ako je posuda za prljavštinu napunjena inertnom tečnošću, može se desiti da vlaga vazduh protiče kroz glavni filter tokom usisavanja i pokvasi ga. Nakon usisavanja proverite da li u glavnom filteru ima vlage. Ako je potrebno, osušite glavni filter ili ga zamenite (pogledajte poglavlje *Zamena glavnog filtera*).

Očitavanje najmanjeg zapremskog protoka

Sa prednje strane uređaja je ugrađen manometar, koji prikazuje usisni podpritisak unutar uređaja. Ako se dostigne maksimalni potpritisak (pogledajte tabelu), glavni filter mora biti zamenjen (pogledajte poglavlje *Zamena glavnog filtera*). Ova vrednost zavisi od performansi uređaja i usisnog creva koje se koristi. Ako se potpritisak značajno ne smanji zamenom filtera, sigurno postoji još neki problem (pogledajte poglavlje *Pomoć u slučaju smetnji*).

PAŽNJA

Prekoračenje maksimalnog negativnog pritiska

Gubitak usisavanja

Ako je navedena vrednost prekoračena, brzina vazduha pada ispod 20 m/s.

Zamenite filter.

Nominalna širina usisnog creva	Maksimalni podpritisak
DN40	16,4 kPa (164 mbar)
DN50	12,9 kPa (129 mbar)
DN70	---

Isključivanje uređaja

1. Uređaj isključite na prekidačima uređaja usisne turbine.
2. Izvući strujni utikač.
3. Odvojite stezaljku za uzemljenje sa eksternog ujednačavanju potencijala.

Nakon svakog rada

1. Demontirajte pribor.
2. Zatvorite usisni priključak (pogledajte poglavlje *Priključivanje usisnog priključka*).
3. Po potrebi, isperite vodom i ostavite da se osuši.
4. Ispraznite posudu za prljavštinu (vidi poglavlje *Pražnjenje posude za prljavštinu*).
5. Uređaj očistite unutra i spolja usisavanjem i brisanjem pomoću vlažne krpe.

Pražnjenje posude za prljavštinu

Posuda za prljavštinu mora biti ispražnjena ako je potrebno i posle svake upotrebe. Začepljen je ulazni otvor ili usisno crevo. Redovno proveravajte napunjenost posude za prljavštinu, jer se uređaj ne isključuje automatski prilikom usisavanja.

1. Isključite uređaj.
2. Uređaj osigurajte ručnom kočnicom.

Slika C

3. Lučnu ručicu povucite prema gore. Posuda za prljavštinu se otključava i spušta.
4. Izvucite posudu za prljavštinu za ličnu ručicu iz uređaja.

Slika D

5. Otpustite stezne umetke na posudi za prljavštinu.
6. Skinite gornji deo posude za prljavštinu na steznoj ručki.
7. Skinite penasti element iz donjeg dela posude za prljavštinu.
8. Uklonite korpu sa sitom sa mikrovlaknom.
9. Uklonite mikrovlakno iz korpe sa sitom.
10. Mikrovlakno odložite na otpad u skladu sa zakonskim odredbama.
11. Ako je potrebno, ispustite inertnu tečnost iz posude za prljavštinu

(pogledajte poglavlje *Ispuštanje inertne tečnosti iz posude za prljavštinu*).

Napomena

Inertnu tečnost možete koristiti više puta.
12. Prilikom umetanja gornjeg dela posude za prljavštinu, uverite se da je plutajuća kugla ubačena u odgovarajuću vođicu.

△ UPOZORENJE

Nepravilno rukovanje prilikom zaključavanja posude za prljavštinu

Opasnost od prignječenja
Tokom zaključavanja nikako nemojte držati ruke između posude za prljavštinu i filterskog prstena niti ih stavljati u blizini mehanizma za podizanje.

Zaključajte posudu sa prljavštinom obema rukama pritiskom na lučnu dršku.

Slika E

PAŽNJA

Statičko punjenje posude za prljavštinu

Paljenje prašine
Pobrinite se da uzemljenje na šasiji bude u kontaktu sa posudom za prljavštinu.

13. Postavite posudu sa prljavštinom i zaključajte je steznom ručkom.

Ispuštanje inertne tečnosti iz posude za prljavštinu

1. Isključite uređaj.
2. Uređaj osigurajte ručnom kočnicom.
3. Zatvorite usisni priključak (pogledajte poglavlje *Priključivanje usisnog priključka*).

Slika C

4. Lučnu ručicu povucite prema gore. Posuda za prljavštinu se otključava i spušta.
5. Izvucite posudu za prljavštinu za ličnu ručicu iz uređaja.

Slika F

6. Okrenite polugu na kuglastom ventilu za 90°.
7. Kada se sabirna posuda potpuno isprazni, okrenite ručicu na početni položaj.

△ UPOZORENJE

Nepravilno rukovanje prilikom zaključavanja posude za prljavštinu

Opasnost od prignječenja

Tokom zaključavanja nikako nemojte držati ruke između posude za prljavštinu i filterskog prstena niti ih stavljati u blizini mehanizma za podizanje.

Zaključajte posudu sa prljavštinom obema rukama pritiskom na lučnu dršku.

Slika E

PAŽNJA

Statičko punjenje posude za prljavštinu
Paljenje prašine

Pobrinite se da uzemljenje na šasiji bude u kontaktu sa posudom za prljavštinu.

8. Postavite posudu sa prljavštinom i zaključajte je lučnom ručicom.

Čišćenje uređaja

△ UPOZORENJE

Nepropisno odlaganje otpadne vode
Zagađenje okoline

Obratiti pažnju na lokalne propise za tretman otpadne vode.

1. Uređaj očistite unutra i spolja usisavanjem i brisanjem pomoću vlažne krpe.
Prilikom usisavanja uređaja treba koristiti usisivač sa istom ili boljom klasifikacijom.
2. Po potrebi, pribor (nije u opsegu isporuke) isperite vodom i ostavite da se osuši.

Čuvanje uređaja

1. Mrežni kabl namotajte oko držača kabla.
2. Uređaj odložite u suhu prostoriju i zaštitite ga od neovlašćene upotrebe.

Transport

△ OPREZ

Zanemarivanje težine

Opasnost od povreda i oštećenja
Prilikom transporta obratite pažnju na težinu uređaja.

Posuda za prljavštinu je ispražnjena.

1. Zatvorite oba usisna priključka za transport bez prašine (pogledajte poglavlje *Priključivanje usisnog priključka*).
2. Otpustite parkirne kočnice i gurnite uređaj koristeći potisnu ručku.

3. Da biste učitali uređaj, držite ga za kućište i potisnu ručku.
4. Prilikom transporta u vozilima, uređaj osigurati od klizanja i prevrtanja.

Skladištenje

△ OPREZ

Zanemarivanje težine

Opasnost od povreda i oštećenja
Prilikom skladištenja obratite pažnju na težinu uređaja.

Posuda za prljavštinu je ispražnjena.

1. Uređaj skladištite samo u unutrašnjim prostorima.

Nega i održavanje

△ OPASNOST

Nenamerno pokrenut uređaj,
dodirivanje delova koji provode struju

Opasnost od povrede, strujni udar
Pre radova na uređaju, isključite uređaj.
Izvučite strujni utikač.

△ OPASNOST

Opasnost usled prašine opasne po zdravlje

Obolenja disajnih puteva usled udisanja prašine.
Prilikom radova na održavanju (npr. zamena filtera), nosite masku za zaštitu disajnih puteva P2 ili veći stepen i odeću za jednokratnu upotrebu.

△ UPOZORENJE

Opasnost usled prašine opasne po zdravlje

Obolenja disajnih puteva usled udisanja prašine.

Na sigurnosnim uređajima za sprečavanje opasnosti, proizvođač ili upućeno stručno lice najmanje jednom godišnje mora da ispita besprekornu bezbednosno-tehničku funkciju, npr. hermetičnost uređaja, oštećenje filtera, funkcija kontrolnih uređaja.

PAŽNJA

Sredstva za negu koja sadrže silikon
Može doći do nagrivanja delova do plastike.

Za čišćenje nemojte da koristite proizvode za negu koji sadrže silikon.

Mašine za uklanjanje prašine su sigurnosni uređaji za sprečavanje ili uklanjanje opasnosti u smislu propisa BGV A1 (nemački propisi o zaštiti na radu).

- Da bi održavanje izvršio korisnik, uređaj mora da se rastavi, očisti i održava ako je to izvodljivo, bez izazivanja opasnosti za osoblje zaduženo za održavanje, te za druge osobe. Odgovarajuće mere opreza podrazumevaju dekontaminaciju pre rastavljanja, preduzimanje mera predostrožnosti za lokalno filtersko odušivanje, tamo gde se uređaj rastavlja, čišćenje površine za održavanje i odgovarajuću zaštitu osoblja.
 - Spoljni deo uređaja treba da se dekontaminira postupkom usisavanja i prebriše krpom ili obradi zaptivnim sredstvom pre odvođenja iz opasne oblasti. Svi delovi uređaja moraju da se smatraju zaprljanim ako se uzimaju iz opasne oblasti. Moraju da se poduzmu prikladne mere kako bi se sprečilo širenje prašine.
 - Prilikom sprovođenja radova održavanja i radova na servisiranju moraju da se bace svi zaprljani predmeti koji ne mogu zadovoljavajuće da se očiste. Takvi predmeti u otpad moraju da se odlože u nepropusnim vrećicama u skladu s važećim odredbama za odlaganje takvog otpada.
 - Tokom transporta i održavanja uređaja, usisni nastavci moraju biti zatvoreni zaptivnim čepovima.
1. Imajte na umu da možete sami da obavljate jednostavne radove održavanja i nege.
 2. Površinu uređaja i unutrašnju stranu rezervoara redovno čistite vlažnom krpom.
 3. Izvršite redovnu vizuelnu inspekciju da li su creva zapušena.

Kontrolni radovi i radovi na održavanju

Redovno proveravati uređaj u skladu sa odgovarajućim državnim propisima zakonodavca u cilju sprečavanja nesreća.

Radove na održavanju mora da obavlja stručno lice u redovnim vremenskim periodima u skladu sa podacima proizvođača, pri čemu treba uvažiti postojeće odredbe i bezbednosne zahteve. Radove na električnoj instalaciji sme da obavlja isključivo električar. U slučaju pitanja obratite se u KÄRCHER poslovnicu.

Zamena glavnog filtera

1. Isključite uređaj.
2. Izvući strujni utikač.
3. Odblokirajte i skinite usisnu glavu.
4. Deblokajte i skinite međuprsten.
5. Uklonite kontaminirani zvezdasti filter.
6. Odmah nakon uklanjanja sa uređaja, kontaminirani zvezdasti filter stavite u kesu i čvrsto zatvorite kesu.
7. Odložite kontaminirani zvezdasti filter u skladu sa zakonskim zahtevima.
8. Uklonite nakupljenu prljavštinu na strani čistog vazduha.
9. Proverite, da li ima oštećenja na zaptivnom prstenu.
10. Postavljanje novog zvezdastog filtera sa naborima:
 - a Novi zvezdasti filter sa naborima navući preko tresaća za čišćenje filtera na međuprstenu tako da elementi za trešenje budu centrirani na sredini filterskih ušica.
 - b Postavite srednji prsten sa zvezdastim filterom sa naborima i filter vibratorom na prsten filtera.
 - c Zaključajte međuprsten.
11. Postavite usisnu glavu i zaključajte je.

Zamena miklovlakna

1. Isključite uređaj.
 2. Uređaj osigurajte ručnom kočnicom.
- Slika C**
3. Lučnu ručicu povucite prema gore. Posuda za prljavštinu se otključava i spušta.
 4. Izvucite posudu za prljavštinu za ličnu ručicu iz uređaja.
- Slika D**
5. Otpustite stezne umetke na posudi za prljavštinu.

6. Skinite gornji deo posude za prljavštinu na steznoj ručki.
7. Skinite penasti element iz donjeg dela posude za prljavštinu.
8. Uklonite korpu sa sitom sa mikrovlaknom.
9. Uklonite mikrovlakno iz korpe sa sitom.
10. Mikrovlakno odložite na otpad u skladu sa zakonskim odredbama.
11. Postavite novo mikrovlakno.
12. Prilikom umetanja gornjeg dela posude za prljavštinu, uverite se da je plutajuća kugla ubačena u odgovarajuću vođicu.

△ UPOZORENJE

Neppravilno rukovanje prilikom zaključavanja posude za prljavštinu

Opasnost od prignječenja

Tokom zaključavanja nikako nemojte držati ruke između posude za prljavštinu i filterskog prstena niti ih stavljati u blizini mehanizma za podizanje.

Zaključajte posudu sa prljavštinom obema rukama pritiskom na lučnu dršku.

Slika E

PAŽNJA

Statičko punjenje posude za prljavštinu

Paljenje prašine

Pobrinite se da uzemljenje na šasiji bude u kontaktu sa posudom za prljavštinu.

13. Postavite posudu sa prljavštinom i zaključajte je steznom ručkom.

Pomoć u slučaju smetnji

△ OPASNOST

Nenamerno pokretanje uređaja / električni udar

Nenamerno pokretanje usisnog motora može da uzrokuje povrede. Napon na električnim delovima može da uzrokuje strujni udar.

Pre svih radova na uređaju, isključiti uređaj i izvući strujni utikač.

Sve provere i radove na električnim delovima prepustite stručnjaku.

Napomena

Ukoliko dođe do pojave smetnje, uređaj mora odmah da se isključi. Smetnja mora da se otkloni pre ponovnog puštanja u rad.

Ako smetnja ne može da se otkloni, uređaj mora da se odnese na proveru u servisnu službu.

Usisna turbina ne radi

1. Proveriti utičnicu i osigurač napajanja strujom.
2. Proverite mrežni kabl i strujni utikač uređaja.
3. Uključite uređaj.

Usisna snaga opada

1. Zatvorite nezaptiveni usisni priključak (pogledajte poglavlje *Priključivanje usisnog priključka*).
2. Uklonite začepljenje na usisnom nastavku, usisnoj cevi ili usisnom crevu.
3. Proverite da li se usisna glava i posuda za prljavštinu pravilno uklapa.
4. Ispraznite posudu za prljavštinu (vidi poglavlje *Pražnjenje posude za prljavštinu*).
5. Proverite da li je filter fiksiran i eventualno ga korigujte.
6. Zamenite glavni filter (vidi poglavlje *Zamena glavnog filtera*).
7. Zamenite mikrovlakno (vidi poglavlje *Zamena mikrovlakna*).
8. Proverite stanje inertne tečnosti.
 - a Proverite nivo napunjenosti inertne tečnosti, po potrebi dopunite inertnu tečnost (pogledajte poglavlje *Punjenje posuda za prljavštinu inertnom tečnošću*)
 - b Proverite kvalitet inertne tečnosti, po potrebi zamenite inertnu tečnost (pogledajte poglavlje *Ispuštanje inertne tečnosti iz posude za prljavštinu* i poglavlje *Punjenje posuda za prljavštinu inertnom tečnošću*).

Usisna snaga nije dostupna

Mehaničko isključivanje prekida zapreminski protok jer u posudi za prljavštinu ima premalo inertne tečnosti.

1. Dopunite inertnu tečnost (pogledajte poglavlje *Punjenje posuda za prljavštinu inertnom tečnošću*).

Isticanje prašine prilikom usisavanja

1. Proverite da li je dobro uklopljena posuda za prljavštinu.

2. Proverite da li je filter fiksiran i eventualno ga korigujte.
3. Zamenite glavni filter (vidi poglavlje *Zamena glavnog filtera*).
4. Kada koristite uređaj sa odvajanjem vlage, dopunite inertnu tečnost (pogledajte poglavlje *Punjenje posuda za prljavštinu inertnom tečnošću*).

Odlaganje u otpad

Na kraju radnog veka, uređaj odložite na otpad u skladu sa zakonskim odredbama.

Garancija

U svakoj zemlji važe uslovi garancije koje je izdala naša nadležna distributivna organizacija. Sve smetnje na vašem uređaju ćemo otkloniti besplatno u okviru garantnog roka, ukoliko je uzrok smetnje greška u materijalu ili greška u proizvodnji. U slučaju koji podleže garanciji obratite se sa dokazom o kupovini vašem prodavcu ili najbližoj ovlašćenj lokaciji servisne službe.

(Adresu vidi na poledini)

Dodatne informacije o garanciji (ako postoje) možete pronaći u servisnom delu vaše lokalne Kärcher internet stranice pod opcijom „Preuzimanja“.

Tehnički podaci

Električni priključak

Napon električne mreže	V	220-240
Faza	~	1
Mrežna frekvencija	Hz	50-60
Nominalna snaga	W	2100
Maksimalna snaga	W	2400
Vrsta zaštite		IPX4
Klasa zaštite		I*
Maksimalno dozvoljena mrežna impedanca	Ω	0.195+ j0.122

Dimenzije i težine

Tipična radna težina	kg	108
Dužina x širina x visina	mm	1020 x 680 x 1490
Površina filtera	m ²	2,24

Uslovi okruženja

Temperatura skladištenja	°C	-10-40
--------------------------	----	--------

Podaci o snazi uređaja

Zapremina posude	l	60
Zapremina posude inertne tečnosti	l	20
Zapremina posude usisnog materijala	l	8
Vakuum (sa ventilom za ograničenje pritiska)	kPa	25,4
Protok vazduha	l/s	2x 74
Priključak usisnog creva		DN70
Nominalna širina usisnog creva		DN40/50
Filter broja narudžbine		9.439-542.0

Utvrđene vrednosti prema EN 60335-2-69

Vrednost vibracije na šaci i ruci	m/s ²	<2,5
Nepouzdanost K	m/s ²	0,2
Nivo zvučnog pritiska L _{pA}	dB(A)	79
Nepouzdanost K _{pA}	dB(A)	2

Mrežni kabl

Tip		H07R N-F 3G1,5 mm ²
Kataloški brojevi delova		6.650-035.0
Dužina kabla	m	10

* sa elementima rasporeda klase zaštite II
Zadržavamo pravo na tehničke izmene.

EU izjava o usklađenosti

Ovim putem izjavljujemo da mašina označena u nastavku, na osnovu svoje koncepcije i konstrukcije kao i u izvedbi koju smo pustili u promet, odgovara važećim osnovnim zahtevima za bezbednost i zdravlje iz EU direktiva. U slučaju izmena na mašini bez naše saglasnosti ova izjava prestaje da važi.

Proizvod: Usisivač za suvo usisavanje
Proizvod: Usisivač za mokro i suvo usisavanje

Tip: 9.990-xxx

Važeće direktive EU

2006/42/EZ (+2009/127/EZ)

2014/30/EU

2011/65/EU

Primenjene harmonizovane norme

EN 60335-1

EN 60335-2-69

EN 55014-1: 2017 + A11: 2020

EN 55014-2: 2015

EN IEC 61000-3-2: 2019

EN 61000-3-3: 2013 + A1: 2019

EN 61000-3-11: 2000

EN 62233: 2008

EN IEC 63000: 2018

Primenjeni neharmonizovani standardi

IEC 60335-1

IEC 60335-2-69

Primenjene nacionalne norme

-

Potpisnici deluju u ime i uz punomoć rukovodstva.

T. Wahl
Managing Director

A. Haag
Director R&D

Lice ovlašćeno za dokumentaciju:

A. Haag

Kärcher Industrijsko usisavanje GmbH

Robert-Bosch-Straße 4-8

73550 Waldstetten (Nemačka)

Tel.: +49 7171 94888-0



Faks: +49 7171 94888-528

Waldstetten, 24/04/01

Περιεχόμενα

Γενικές υποδείξεις	290
Υποδείξεις ασφαλείας	290
Προβλεπόμενη χρήση	292
Προστασία του περιβάλλοντος	293
Παρελκόμενα και ανταλλακτικά	293
Περιεχόμενα συσκευασίας	293
Περιγραφή συσκευής	293
Σύμβολα επάνω στη συσκευή	294
Έναρξη χρήσης	294
Λειτουργία	296
Μεταφορά	299
Αποθήκευση	300
Φροντίδα και συντήρηση	300
Αντιμετώπιση βλαβών	302
Απόρριψη	302
Εγγύηση	303
Τεχνικά χαρακτηριστικά	303
Δήλωση συμμόρφωσης ΕΕ	303

Γενικές υποδείξεις

  Πριν από την πρώτη χρήση της συσκευής σας, διαβάστε αυτές τις οδηγίες, ενεργήστε σύμφωνα με αυτές και κρατήστε τις για μελλοντική χρήση ή για τον επόμενο ιδιοκτήτη.

- Πριν από την πρώτη ενεργοποίηση διαβάστε οπωσδήποτε τις υποδείξεις ασφαλείας αρ. 5.956- 249.0.
- Η μη τήρηση των οδηγιών χρήσης, καθώς και των υποδείξεων ασφαλείας, μπορεί να έχει ως συνέπεια βλάβες στη συσκευή ή κινδύνους για τον χειριστή ή άλλα άτομα.
- Σε περίπτωση ζημιάς από τη μεταφορά ειδοποιήστε αμέσως το κατάστημα αγοράς.

Υποδείξεις ασφαλείας

Διαβαθμίσεις κινδύνων

ΚΙΝΔΥΝΟΣ

- Υπόδειξη άμεσου κινδύνου, ο οποίος οδηγεί σε σοβαρούς τραυματισμούς ή θάνατο.

ΠΡΟΕΙΔΟΠΟΙΗΣΗ

- Υπόδειξη πιθανώς επικίνδυνης κατάστασης, η οποία μπορεί να οδηγήσει σε σοβαρούς τραυματισμούς ή θάνατο.

Δ ΠΡΟΣΟΧΗ

- Υπόδειξη πιθανώς επικίνδυνης κατάστασης, η οποία μπορεί να οδηγήσει σε ελαφρείς τραυματισμούς.

ΠΡΟΣΟΧΗ

- Υπόδειξη πιθανώς επικίνδυνης κατάστασης, η οποία μπορεί να οδηγήσει σε υλικές ζημιές.

Γενικές υποδείξεις ασφαλείας

Δ **ΚΙΝΔΥΝΟΣ** • Χρήση της συσκευής και των υλικών, για τα οποία χρησιμοποιείται, συμπεριλαμβανομένης της ασφαλούς μεθόδου απόρριψης των αναρροφούμενων υλικών μόνον από εκπαιδευμένο προσωπικό. • Εάν ο ανακυκλούμενος αέρας επιστρέφει στο χώρο, τότε πρέπει να υπάρχει επαρκές ποσοστό ανανέωσης αέρα L. Προκειμένου να τηρούνται οι απαραίτητες οριακές τιμές, η ογκομετρική παροχή επιστροφής επιτρέπεται να ανέρχεται το ανώτερο στο 50% της ογκομετρικής παροχής φρέσκου αέρα (όγκος χώρου V_R x ποσοστό ανανέωσης αέρα L_W). Χωρίς ιδιαίτερα μέτρα αερισμού ισχύει: $L_W = 1h^{-1}$. • Η συσκευή αυτή περιέχει σκόνη βλαβερή για την υγεία. Οι εργασίες εκκένωσης και συντήρησης, συμπεριλαμβανομένης της απόρριψης των κάδων συλλογής σκόνης, επιτρέπεται να γίνονται μόνο από εξειδικευμένο προσωπικό, το οποίο φοράει τον κατάλληλο προστατευτικό εξοπλισμό. • Μην χρησιμοποιείτε τη συσκευή χωρίς ολόκληρο το σύστημα φίλτρου. • Τηρείτε τους εφαρμοστέους κανόνες ασφαλείας που ισχύουν για τα υπό επεξεργασία υλικά. • Η ταυτόχρονη συλλογή διαφορετικών εύφλεκτων σωματιδίων σκόνης στο δοχείο συλλογής μπορεί να οδηγήσει σε πυρκαγιές και εκρήξεις. • Βεβαιωθείτε ότι στο δοχείο υγρού χρησιμοποιείται το σωστό υγρό χρησιμοποιείται για την απορρόφηση της μεταλλικής σκόνης, ώστε να αποφευχθεί επικίνδυνες αντιδράσεις. Για να αποφευχθεί ο σχηματισμός αερίου υδρογόνου σε μεταλλικές σκόνες, συνιστάται η χρήση λαδιού αντί για νερό.

Δ **ΠΡΟΕΙΔΟΠΟΙΗΣΗ** • Δεν επιτρέπεται η τοποθέτηση ούτε η λειτουργία της συσκευής σε περιοχές όπου υπάρχει κίνδυνος έκρηξης σκόνης ή αερίου. Μια ατμόσφαιρα με κίνδυνο έκρηξης σκόνης επιτρέπεται μέσα στη συσκευή μόνο πριν από το φίλτρο. Ατμόσφαιρες με κίνδυνο έκρηξης αερίων απαγορεύονται στο εσωτερικό της συσκευής. • Η συσκευή δεν είναι κατάλληλη για την αναρρόφηση εύφλεκτων υγρών (αναφλέξιμων, εύφλεκτων, ιδιαίτερα εύφλεκτων σύμφωνα με την Ευρωπαϊκή Οδηγία Επικίνδυνων Ουσιών 67/548/ΕΟΚ) (σημείο ανάφλεξης κάτω από 55 °C), καθώς και για μείγματα αναφλέξιμων σωματιδίων σκόνης με αναφλέξιμα υγρά. • Η συσκευή δεν είναι κατάλληλη για την αναρρόφηση πηγών ανάφλεξης και σκονών με θερμοκρασία ανάφλεξης ≤ 190 °C. • Πριν από κάθε έναρξη χρήσης ελέγχετε αν έχουν συνδεθεί τα καλώδια εξουδετέρωσης δυναμικού (καλώδια γείωσης). • Το μηχάνημα δεν επιτρέπεται να χρησιμοποιείται ούτε να φυλάσσεται στο ύπαιθρο. • Για την ασφαλή σταθεροποίηση της συσκευής εφαρμόστε το χειρόφρενο στον στρεφόμενο τροχό. Όταν το χειρόφρενο είναι ανοικτό η συσκευή μπορεί να τεθεί σε ανεξέλεγκτη κίνηση. • Γεμίζετε το δοχείο υγρού μόνο με τα υγρά που συνιστά ο κατασκευαστής.

Δ **ΠΡΟΣΟΧΗ** • Σε περίπτωση μεγάλων διαλειμμάτων λειτουργίας και μετά τη χρήση, απενεργοποιήστε τη συσκευή από τους διακόπτες της και βγάλτε το φως από την πρίζα.

ΠΡΟΣΟΧΗ • Χρησιμοποιείτε τη συσκευή μόνο σε εσωτερικούς χώρους. • Κίνδυνος σύνθλιψης! Να φοράτε γάντια όταν αφαιρείτε ή τοποθετείτε την κεφαλή αναρρόφησης, το φίλτρο ή το δοχείο συλλογής. • Κίνδυνος πρόκλησης ζημιάς! Ποτέ μην κάνετε αναρρόφηση χωρίς ή με χαλασμένο φίλτρο. • Όταν χρησιμοποιείτε τη συσκευή να φοράτε υποδήματα ασφαλείας. • Να μετακινείτε τη συσκευή μόνο με ταχύτητα βηματισμού και για απότομες διαδρομές ενδεχομένως ανά δύο. • Όταν αντικαθιστάτε τα παρελκόμενα

προσέχετε ώστε να μην εξέρχεται καθόλου σκόνη. • Κατά τη διάρκεια της κανονικής λειτουργίας η θερμοκρασία στις επιφάνειες μπορεί να φτάσει μέχρι τους 135 °C.

• Αποφύγετε το λύγισμα της μονάδας ελαστικού σωλήνα αναρρόφησης.

• Εκτελείτε τακτικό οπτικό έλεγχο των ελαστικών σωλήνων. • Λάβετε τις κατάλληλες προφυλάξεις για την αφαίρεση, τη μεταχείριση, την αποθήκευση και την απόρριψη της ιλύος, όπως π.χ. ανάμιξη με αδρανή υγρά σύμφωνα με τους τοπικούς κανονισμούς. • Το αέριο υδρογόνο είναι εύφλεκτο και μπορεί να παραχθεί με την απορρόφηση ορισμένων υλικών όπως αλουμίνιο, μαγνήσιο κλπ. Η βαλβίδα αποτρέπει τη συσσώρευση αερίου υδρογόνου μέσα στο δοχείο υγρού.

Καθαρίζετε και επιθεωρείτε τακτικά τη βαλβίδα και ελέγχετε την για σημάδια ζημιάς. • Εξασφαλίστε επαρκή αερισμό του χώρου εγκατάστασης ώστε να μειώσετε τη συγκέντρωση υδρογόνου. • Αδειάζετε το δοχείο ρύπων μετά από κάθε χρήση και όποτε είναι γεμάτο λάσπη ώστε να μειώσετε το σχηματισμό αερίου υδρογόνου.

Ηλεκτρική σύνδεση

Η συσκευή πρέπει να συνδέεται μόνο σε ηλεκτρική πρίζα που έχει εγκατασταθεί από ηλεκτρολόγο σύμφωνα με το πρότυπο IEC 60364. Για τις τιμές σύνδεσης βλ. Τεχνικά χαρακτηριστικά και Πινακίδα τύπου.

⚠ ΚΙΝΔΥΝΟΣ

Κίνδυνος ηλεκτροπληξίας

Κίνδυνος - θάνατος

Μην προκαλείτε ζημιά στα ηλεκτρικά καλώδια π.χ. από διερχόμενα οχήματα, σύνθλιψη ή τράβηγμα.

Προστατέψτε τα καλώδια από τη θερμότητα, τα λάδια και τις αιχμηρές ακμές.

Πριν από κάθε χρήση ελέγχετε το ηλεκτρικό καλώδιο της συσκευής. Μην θέτετε σε λειτουργία τη συσκευή αν έχει χαλασμένο ηλεκτρικό καλώδιο. Καλέστε έναν ηλεκτρολόγο για να αντικαταστήσει το χαλασμένο καλώδιο.

Συμπεριφορά σε περίπτωση εκτάκτου ανάγκης

⚠ ΚΙΝΔΥΝΟΣ

Κίνδυνος τραυματισμού και πρόκλησης ζημιών σε περίπτωση βραχυκυκλώματος ή άλλων ηλεκτρικών σφαλμάτων

Κίνδυνος ηλεκτροπληξίας, κίνδυνος εγκαυμάτων

Απενεργοποιήστε την συσκευή και αποσυνδέστε το φως από την πρίζα.

Συμπεριφορά σε περίπτωση θραύσης / διαρροής φίλτρου:

1. Απενεργοποιήστε τη συσκευή αμέσως. Η συσκευή δεν επιτρέπεται πλέον να τίθεται σε λειτουργία.
2. Αντικαταστήστε το φίλτρο.

Προβλεπόμενη χρήση

Η συσκευή προορίζεται για:

- Υγρό και στεγνό καθαρισμό δαπέδων και τοίχων
- Αναρρόφηση ξηρής, εύφλεκτης, επικίνδυνης για την υγεία συσσωρευμένης σκόνης. Κατηγορία σκόνης M κατά EN 60335-2-69
- Αναρρόφηση υλικών χωρίς κίνδυνο έκρηξης
- Αναρρόφηση εύφλεκτης σκόνης όλων των κατηγοριών έκρηξης
- Αναρρόφηση σκόνης και χοντρόκοκκων ρύπων
- Αναρρόφηση εύφλεκτης σκόνης από μια ζώνη 22, εάν η συσκευή είναι εγκατεστημένη εκτός περιοχών με κίνδυνο έκρηξης
- Αναρρόφηση βρεγμένων και υγρών υλών
- Αναρρόφηση των ακόλουθων ουσιών μόνο όταν χρησιμοποιείτε αδρανές υγρό:
 - Σκόνη τιτανίου
 - Εκρηκτική και αγωγίμη σκόνη
 - Σκόνη μαγνησίου ή πούδρα
 - Σκόνης συμπυκνωμάτων και εκρηκτικές μεταλλικές πούδρες από την προσθετική κατασκευή (3D εκτύπωση)

- Βιομηχανική χρήση, π.χ. σε χώρους αποθήκευσης και παραγωγής
- Επαγγελματική χρήση, π.χ. σε ξενοδοχεία, σχολεία, νοσοκομεία, εργοστάσια, καταστήματα, γραφεία και εταιρείες ενοικιάσεως.

Εάν υπάρχει ταξινομημένη ζώνη Ex στο σημείο εγκατάστασης της συσκευής, πρέπει να χρησιμοποιηθεί αντίστοιχη συσκευή Ex.

Η απρόσκοπτη λειτουργία της συσκευής διασφαλίζεται μόνο με ελαστικούς σωλήνες αναρρόφησης διαμέτρου DN40 και DN50. Κάθε άλλου είδους χρήση θεωρείται ως μη ενδεδειγμένη.

Η συσκευή δεν ενδείκνυται για:

- Αναρρόφηση πηγών ανάφλεξης και σκόνης με θερμοκρασία ανάφλεξης ≤ 190 °C
- Αναρρόφηση εκρηκτικών ή ισοδύναμων ουσιών υπό την έννοια του γερμανικού νόμου §1 SprengG, εκρηκτικών μιγμάτων ατμού-αέρα
- Αναρρόφηση μιγμάτων εύφλεκτων υγρών και εύφλεκτης σκόνης
- Αναρρόφηση πυρωμένων ή καυτών σωματιδίων, επειδή μπορεί να προκληθεί πυρκαγιά ή έκρηξη
- Αναρρόφηση τοξικών ουσιών
- Σύνδεση σε μηχανήμα δημιουργίας σκόνης

Προστασία του περιβάλλοντος



Τα υλικά συσκευασίας είναι ανακυκλώσιμα. Ανακυκλώνετε τις συσκευασίες με περιβαλλοντικά ορθό τρόπο.



Οι ηλεκτρικές και οι ηλεκτρονικές συσκευές περιέχουν πολύτιμα

ανακυκλώσιμα υλικά και, συχνά, επίσης εξαρτήματα όπως απλές και επαναφορτιζόμενες μπαταρίες ή λάδια, που σε περίπτωση λανθασμένης χρήσης ή απόρριψης μπορούν να θέσουν σε κίνδυνο την ανθρώπινη υγεία και το περιβάλλον. Ωστόσο, αυτά τα συστατικά είναι απαραίτητα για τη σωστή λειτουργία της συσκευής. Οι συσκευές που φέρουν αυτό

το σύμβολο δεν επιτρέπεται να απορρίπτονται μαζί με τα οικιακά απορρίμματα.

Υποδείξεις σχετικά με συστατικά (REACH)

Ενημερωμένες πληροφορίες σχετικά με τα συστατικά θα βρείτε στη διεύθυνση: www.kaercher.de/REACH

Παρελκόμενα και ανταλλακτικά

⚠ ΚΙΝΔΥΝΟΣ

Κίνδυνος έκρηξης λόγω μη εγκεκριμένων εξαρτημάτων

Χρησιμοποιείτε μόνο εξαρτήματα εγκεκριμένα από τον κατασκευαστή και σημειωμένα με την ετικέτα Ex για χρήση του τύπου 22.

Χρησιμοποιείτε μόνο γνήσια παρελκόμενα και γνήσια ανταλλακτικά, καθώς αυτά εγγυώνται την ασφάλη και απρόσκοπτη λειτουργία της συσκευής.

Πληροφορίες σχετικά με τα παρελκόμενα και τα ανταλλακτικά θα βρείτε στην τοποθεσία www.kaercher.com.

Υπόδειξη

Στον παραδοτέο εξοπλισμό δεν περιλαμβάνονται παρελκόμενα. Τα παρελκόμενα θα πρέπει να παραγγέλλονται ξεχωριστά ανάλογα με τη χρήση.

Περιεχόμενα συσκευασίας

Κατά την αφαίρεση από τη συσκευασία ελέγξτε την πληρότητα των περιεχομένων. Σε περίπτωση ζημιάς κατά τη μεταφορά, ενημερώστε τον αντιπρόσωπό μας.

Περιγραφή συσκευής

Σχήματα στη σελίδα διαγραμμάτων

Εικόνα A

- ① Τροχοφόρο πλαίσιο
- ② Τροχός με φρένο ακινητοποίησης
- ③ Γλωττίδες σύσφιξης στο δοχείο ρύπων
- ④ Δοχείο ρύπων
- ⑤ Δακτύλιος φίλτρου
- ⑥ Στήριγμα καλωδίου
- ⑦ Στήριγμα για σωλήνα αναρρόφησης
- ⑧ Ασφάλιση του ενδιάμεσου δακτυλίου
- ⑨ Ενδιάμεσος δακτύλιος

- 10 Πινακίδα τύπου
- 11 Ηλεκτρικό καλώδιο
- 12 Στήριγμα καλωδίου
- 13 Λαβή μεταφοράς
- 14 Λαβή του δοχείου ρύπων
- 15 Στόμιο αναρρόφησης χωρίς υγρό διαχωριστή
- 16 Στήριγμα για ακροστόμιο δαπέδου
- 17 Μανόμετρο
- 18 Λαβή οδήγησης
- 19 Μοχλός καθαρισμού φίλτρου
- 20 Διακόπτης συσκευής Τουρμπίνα αναρρόφησης 2
- 21 Διακόπτης συσκευής Τουρμπίνα αναρρόφησης 1
- 22 Κεφαλή αναρρόφησης
- 23 Ασφάλιση της κεφαλής αναρρόφησης
- 24 Δονητής φίλτρου
- 25 Στεγανοποιητικός δακτύλιος
- 26 Φίλτρο
- 27 Μηχανική απενεργοποίηση
- 28 Στόμιο αναρρόφησης με υγρό διαχωριστή
- 29 Βαλβίδα εξαερισμού
- 30 Αφρός φίλτρου
- 31 Micronlies
- 32 Κυλινδρικό κόσκινο
- 33 Σωλήνας στάθμης
- 34 Κάνουλα

Σύμβολα επάνω στη συσκευή



Η συσκευή προορίζεται για αναρρόφηση σκόνης έως και κατηγορίας M.

⚠ ΠΡΟΕΙΔΟΠΟΙΗΣΗ

Βλάβες στο δέρμα, τους πνεύμονες και τα μάτια

Έξοδος ψιλής σκόνης κατά τις εργασίες εκκένωσης και συντήρησης και κατά την απόρριψη

Κατά τις εργασίες εκκένωσης και συντήρησης και κατά την απόρριψη του δοχείου συλλογής σκόνης φοράτε τον προβλεπόμενο προστατευτικό εξοπλισμό.



Η συσκευή είναι κατάλληλη για την αναρρόφηση εύφλεκτης σκόνης, εγκατάσταση εκτός ζώνης 22.

ΠΡΟΕΙΔΟΠΟΙΗΣΗ: Αυτή η συσκευή δεν πρέπει να τοποθετηθεί σε ζώνη 22. Εάν υπάρχει ζώνη 22, πρέπει να χρησιμοποιείται συσκευή τύπου Ex.

DN 40	MAX	XX,X kPa/	XX,X mbar
DN 50	MAX	XX,X kPa/	XX,X mbar
DN 70	MAX	XX,X kPa/	XX,X mbar

Το αυτοκόλλητο αναγράφει τις τιμές για τη μέγιστη υποπίεση σε σχέση με τη διατομή του ελαστικού σωλήνα αναρρόφησης που χρησιμοποιείται. Μπορείτε να διαβάσετε την τρέχουσα τιμή στο μανόμετρο. Για τις τιμές που ισχύουν για αυτήν τη συσκευή, ανατρέξτε στο κεφάλαιο *Ένδειξη ελάχιστης παροχής*. Σε περίπτωση τιμής κάτω από το όριο, το φίλτρο πρέπει να αντικατασταθεί (βλ. κεφάλαιο *Αντικατάσταση κύριου φίλτρου*). Οι ελαστικοί σωλήνες αναρρόφησης με διαφορετικές διατομές επιτρέπουν την προσαρμογή στις διαφορετικές διατομές υποδοχής των εξαρτημάτων.



Micronlies

(Κωδ. παραγγελίας 9.990-103.0)



Κύριο φίλτρο

(Κωδ. παραγγελίας 9.439-542.0)

Έναρξη χρήσης

⚠ ΠΡΟΕΙΔΟΠΟΙΗΣΗ

Εσφαλμένα συνδεδεμένο καλώδιο γείωσης

Κίνδυνος ηλεκτροπληξίας

Πριν από κάθε έναρξη χρήσης ελέγχετε αν έχουν συνδεθεί τα καλώδια εξουδετέρωσης δυναμικού (καλώδια γείωσης).

Δ ΠΡΟΕΙΔΟΠΟΙΗΣΗ

Κίνδυνος από σκόνη βλαβερή για την υγεία

Αναπνευστικά νοσήματα λόγω εισπνοής σκόνης.

Μην κάνετε αναρρόφηση χωρίς το στοιχείο φίλτρου, διότι διαφορετικά θα προκληθούν προβλήματα υγείας λόγω αυξημένης εξαγωγής λεπτής σκόνης.

Δ ΠΡΟΕΙΔΟΠΟΙΗΣΗ

Λανθασμένος χειρισμός κατά το κλειδωμα του δοχείου απορριμμάτων

Κίνδυνος σύνθλιψης

Κατά το κλειδωμα, μην τοποθετείτε ποτέ τα χέρια σας ανάμεσα στο δοχείο απορριμμάτων και τον δακτύλιο φίλτρου ή κοντά στον μηχανισμό ανύψωσης.

Ασφαλίστε το δοχείο απορριμμάτων πιέζοντας και με τα δύο χέρια τη λαβή.

ΠΡΟΣΟΧΗ

Λείπει το στοιχείο φίλτρου

Βλάβη του κινητήρα αναρρόφησης

Μην λειτουργείτε τη συσκευή χωρίς το στοιχείο φίλτρου.

ΠΡΟΣΟΧΗ

Στατικό φορτίο του δοχείου απορριμμάτων

Ανάφλεξη σωματιδίων σκόνης

Βεβαιωθείτε ότι η γείωση στο πλαίσιο βρίσκεται σε επαφή με το δοχείο απορριμμάτων.

1. Φέρτε τη συσκευή στη θέση εργασίας.
2. Ασφαλίστε τη συσκευή με τα φρένα στάθμευσης.
3. Βεβαιωθείτε ότι η κεφαλή αναρρόφησης είναι σωστά τοποθετημένη.
4. Γεμίστε το δοχείο ρύπων με νερό ή λάδι (κωδικός 9.990-272.0) μέχρι το σημάδι (βλ. κεφάλαιο *Πλήρωση δοχείου ρύπων με αδρανές υγρό*).
5. Σφίξτε το σφιγκτήρα γείωσης στην εξωτερική ισοδυναμική γραμμή.
6. Αφαιρέστε το πώμα κλεισίματος από το δοχείο συλλογής (βλ. κεφάλαιο *Επιλογή υποδοχής αναρρόφησης*).

7. Συνδέστε τον ελαστικό σωλήνα αναρρόφησης στην υποδοχή αναρρόφησης.
8. Βεβαιωθείτε ότι η υποδοχή αναρρόφησης στον δακτύλιο του φίλτρου είναι καλά κλεισμένη με ένα πώμα (βλ. κεφάλαιο *Κλείσιμο υποδοχής αναρρόφησης*).
9. Ελέγξτε τη στάθμη πλήρωσης στο δοχείο ρύπων (βλ. κεφάλαιο *Έλεγχος στάθμης δοχείου ρύπων*).
10. Εάν είναι απαραίτητο, αδειάστε το δοχείο ρύπων (βλ. κεφάλαιο *Αδειασμα δοχείου ρύπων*).
11. Συνδέστε τα επιθυμητά παρελκόμενα στον ελαστικό σωλήνα αναρρόφησης (δεν περιλαμβάνονται στον παραδοτέο εξοπλισμό).
12. Βεβαιωθείτε ότι το δοχείο ρύπων είναι σωστά τοποθετημένο.

Επιλογή υποδοχής αναρρόφησης

Η συσκευή είναι εξοπλισμένη με 2 στόμια αναρρόφησης.

- Στόμιο αναρρόφησης στο δοχείο ρύπων – Ξηρή αναρρόφηση με υγρό διαχωριστή: Λεπτή σκόνη, πούδρα
Το δοχείο ρύπων με λειτουργία υγρού διαχωρισμού πρέπει να είναι γεμάτο με το αδρανές υγρό, νερό ή λάδι.
Συνιστάται το λάδι με κωδικό 9.990-272.0.
- Στόμιο αναρρόφησης στον δακτύλιο φίλτρου
Κατά τη σωστή χρήση σφραγίζεται στεγανά με ένα πώμα.

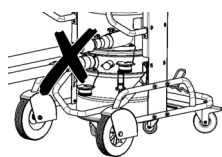

Στην ηλεκτρική σκούπα δεν επιτρέπεται να είναι συνδεδεμένοι ταυτόχρονα δύο ελαστικοί σωλήνες αναρρόφησης. Κατά τη σωστή χρήση επιτρέπεται να χρησιμοποιείται μόνο το κάτω στόμιο αναρρόφησης.

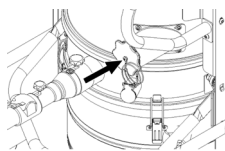

Κατά τη χρήση υγρού διαχωριστή, το πάνω στόμιο αναρρόφησης πρέπει να είναι στεγανά κλειστό.

Κλείσιμο υποδοχής αναρρόφησης

⚠ ΠΡΟΕΙΔΟΠΟΙΗΣΗ

Κίνδυνος τραυματισμού

Βλάβες στο δέρμα, τους πνεύμονες και τα μάτια λόγω ψιλής σκόνης

Μετά την απομάκρυνση του ελαστικού σωλήνα αναρρόφησης, η υποδοχή αναρρόφησης πρέπει να κλειστεί στεγανά με το πώμα.

Εικόνα Β

1. Τοποθετήστε το πώμα σφιχτά στην υποδοχή αναρρόφησης.
2. Σπρώξτε το πώμα μέσα μέχρι τέρμα.
3. Περιστρέψτε το πώμα προς τα δεξιά μέχρι να κλείσει καλά η υποδοχή αναρρόφησης.

Πλήρωση δοχείου ρύπων με αδρανές υγρό

Εάν χρησιμοποιείται το δοχείο ρύπων με υγρό διαχωριστή, πρέπει να το γεμίσετε με αδρανές υγρό πριν από την έναρξη χρήσης.

⚠ ΠΡΟΕΙΔΟΠΟΙΗΣΗ

Κινούμενα μέρη

Κίνδυνος σύνθλιψης

Κατά την αφαίρεση ή την τοποθέτηση του άνω μέρους του δοχείου ρύπων, δώστε προσοχή στα κινούμενα μέρη.

1. Ασφαλίστε τη συσκευή με τα φρένα στάθμευσης.

Εικόνα C

2. Τραβήξτε τη λαβή προς τα πάνω. Το δοχείο ρύπων απασφαλίζεται και χαμηλώνει.
3. Βγάλετε το δοχείο ρύπων έξω από τη συσκευή πιάνοντας το από τη λαβή.

Εικόνα D

4. Λύστε τις γλωττίδες σύσφιξης στο δοχείο ρύπων.
5. Αφαιρέστε το πάνω μέρος του δοχείου ρύπων κρατώντας από τη λαβή.

6. Γεμίστε το δοχείο ρύπων με αδρανές υγρό, νερό ή λάδι, μέχρι η στάθμη να φτάσει στο σημάδι στην ένδειξη στάθμης.
7. Κατά την τοποθέτηση του άνω μέρους του δοχείου ρύπων, προσέξτε ώστε το σφαιρίδιο του πλωτήρα να μπει μέσα στον κατάλληλο οδηγό.

⚠ ΠΡΟΕΙΔΟΠΟΙΗΣΗ

Λανθασμένος χειρισμός κατά το κλείδωμα του δοχείου απορριμμάτων **Κίνδυνος σύνθλιψης**

Κατά το κλείδωμα, μην τοποθετείτε ποτέ τα χέρια σας ανάμεσα στο δοχείο απορριμμάτων και τον δακτύλιο φίλτρου ή κοντά στον μηχανισμό ανύψωσης. Ασφαλίστε το δοχείο απορριμμάτων πιέζοντας και με τα δύο χέρια τη λαβή.

Εικόνα E

ΠΡΟΣΟΧΗ

Στατικό φορτίο του δοχείου απορριμμάτων

Ανάφλεξη σωματιδίων σκόνης
Βεβαιωθείτε ότι η γείωση στο πλαίσιο βρίσκεται σε επαφή με το δοχείο απορριμμάτων.

8. Τοποθετήστε το δοχείο ρύπων με την αντίθετη σειρά και ασφαλίστε το με τη λαβή.

Έλεγχος στάθμης δοχείου ρύπων

Εάν το δοχείο ρύπων είναι γεμάτο μέχρι το σημάδι, πρέπει να το αδειάσετε. Η συσκευή δεν απενεργοποιείται αυτόματα όταν γίνεται υπέρβαση της μέγιστης στάθμης πλήρωσης.

1. Ελέγχετε τακτικά τη στάθμη πλήρωσης του δοχείου ρύπων.
2. Ταυτόχρονα προσέχετε ώστε κατά την αναρρόφηση να μην αναρροφούνται περισσότερα από 8 λίτρα υλικού.

Λειτουργία

⚠ ΚΙΝΔΥΝΟΣ

Αναρρόφηση εκρηκτικής και αγωγίμης μεταλλικής σκόνης χωρίς αδρανές υγρό
Κίνδυνος έκρηξης, έκλυση θερμότητας
Ποτέ μην κάνετε αναρρόφηση εκρηκτικών ή αγωγίμων ουσιών χωρίς αδρανές υγρό.

Δ ΠΡΟΕΙΔΟΠΟΙΗΣΗ

Κίνδυνος από σκόνη βλαβερή για την υγεία

Αναπνευστικά νοσήματα λόγω εισπνοής σκόνης.

Μην κάνετε αναρρόφηση χωρίς τα δύο στοιχεία φίλτρου, διότι διαφορετικά θα προκληθούν προβλήματα υγείας λόγω αυξημένης εξαγωγής λεπτής σκόνης. Πριν από κάθε χρήση, βεβαιωθείτε ότι και τα δύο στοιχεία φίλτρου έχουν εγκατασταθεί σωστά.

ΠΡΟΣΟΧΗ

Κίνδυνος από είσοδο λεπτής σκόνης
Κίνδυνος πρόκλησης ζημιάς στο μοτέρ αναρρόφησης.

Κατά την απορρόφηση ποτέ μην αφαιρείτε το στοιχείο κύριου φίλτρου.

ΠΡΟΣΟΧΗ

Έλλειψη αδρανούς υγρού

Ζημιά στον υγρό διαχωριστή
Μην κάνετε ποτέ αναρρόφηση χωρίς αδρανές υγρό όταν χρησιμοποιείτε το στόμιο αναρρόφησης στον υγρό διαχωριστή.

Ενεργοποίηση συσκευής

1. Συνδέστε το φιν ρεύματος στην πρίζα.
2. Ενεργοποιήστε τη συσκευή από τους διακόπτες στον στρόβιλο αναρρόφησης.

Υπόδειξη

Να ενεργοποιείτε και να απενεργοποιείτε τους στρόβιλους αναρρόφησης πάντα τον έναν μετά τον άλλον. Για τη σωστή λειτουργία του μανομέτρου προς παρακολούθηση της ελάχιστης παροχής, όλοι οι στρόβιλοι αναρρόφησης πρέπει να είναι ενεργοποιημένοι.

Υπόδειξη

Στις περισσότερες εφαρμογές αρκεί η αναρρόφηση με 1 στρόβιλο αναρρόφησης. Εάν είναι απαραίτητο, ενεργοποιήστε και τον 2ο στρόβιλο αναρρόφησης. Ωστόσο, μη λειτουργείτε τη μονάδα και με τους δύο στρόβιλους αναρρόφησης για περισσότερο από 15 λεπτά. Ο πολύς υγρός αέρας μπορεί έτσι να προκαλέσει πρόωρη ύγρανση του κύριου φίλτρου. Εάν είναι απαραίτητο, αφήστε το κύριο φίλτρο πρώτα

να στεγνώσει ή αντικαταστήστε το (βλ. κεφάλαιο Αντικατάσταση κύριου φίλτρου).
3. Ξεκινήστε τη διαδικασία αναρρόφησης.

Διενέργεια διαδικασίας αναρρόφησης

1. Ελέγχετε τακτικά τη στάθμη πλήρωσης του δοχείου ρύπων, επειδή κατά την αναρρόφηση η συσκευή δεν απενεργοποιείται αυτόματα.

Υπόδειξη

Η συσκευή είναι εξοπλισμένη με μηχανική επιτήρηση. Αυτή η επιτήρηση διακόπτει τη ροή του αέρα όταν το αδρανές υγρό έχει πέσει κάτω από την ελάχιστη στάθμη. Για να συνεχίσετε τη διαδικασία αναρρόφησης προσθέστε πάλι αδρανές υγρό (βλ. κεφάλαιο Πλήρωση δοχείου ρύπων με αδρανές υγρό).

2. Ταυτόχρονα προσέχετε ώστε κατά την αναρρόφηση να μην αναρροφούνται περισσότερα από 8 λίτρα υλικού.
3. Αν χρειάζεται, αδειάστε το δοχείο ρύπων (βλ. κεφάλαιο Αδειασμα δοχείου ρύπων).
4. Αν χρειάζεται, αδειάστε το κύριο φίλτρο (βλ. κεφάλαιο Αντικατάσταση κύριου φίλτρου).

Υπόδειξη

Εάν το δοχείο ρύπων είναι γεμάτο με αδρανές υγρό, μπορεί κατά την αναρρόφηση να εισρεύσει υγρός αέρας μέσω του κύριου φίλτρου και να το υγράνει. Μετά την αναρρόφηση, ελέγξτε το κύριο φίλτρο για υγρασία. Εάν είναι απαραίτητο, αφήστε το κύριο φίλτρο να στεγνώσει ή αντικαταστήστε το (βλ. κεφάλαιο Αντικατάσταση κύριου φίλτρου).

Ένδειξη ελάχιστης παροχής

Στην πρόσοψη της συσκευής έχει τοποθετηθεί ένα μανόμετρο, το οποίο δείχνει την υποπίεση αναρρόφησης μέσα στη συσκευή. Εάν επιτευχθεί η μέγιστη υποπίεση (βλ. πίνακα), το κύριο φίλτρο πρέπει να αντικατασταθεί, βλ. κεφάλαιο Αντικατάσταση κύριου φίλτρου). Αυτή η τιμή εξαρτάται από την ισχύ της συσκευής και τον ελαστικό σωλήνα αναρρόφησης που χρησιμοποιείται. Εάν η υποπίεση δεν

μειωθεί σημαντικά με την αντικατάσταση του φίλτρου, πρέπει να υπάρχει άλλο πρόβλημα (βλ. κεφάλαιο *Αντιμετώπιση βλαβών*).

ΠΡΟΣΟΧΗ

Υπέρβαση της μέγιστης υποπίεσης

Απώλεια αναρρόφησης

Σε περίπτωση υπέρβασης της καθορισμένης τιμής, η ταχύτητα του αέρα στο σωλήνα αναρρόφησης πέφτει κάτω από 20 m/s. Αντικαταστήστε το φίλτρο.

Ονομαστική διάμετρος ελαστικού σωλήνα αναρρόφησης	Μέγιστη υποπίεση
DN40	16,4 kPa (164 mbar)
DN50	12,9 kPa (129 mbar)
DN70	---

Απενεργοποίηση συσκευής

1. Απενεργοποιήστε τη συσκευή από τους διακόπτες στον στρόβιλο αναρρόφησης.
2. Αποσυνδέστε το ρευματολήπτη.
3. Αποσυνδέστε τον σφιγκτήρα γείωσης από την εξωτερική ισοδυναμική γραμμή.

Μετά από κάθε λειτουργία

1. Αποσυναρμολογήστε τα παρελκόμενα.
2. Κλείστε στεγανά την υποδοχή αναρρόφησης (βλ. κεφάλαιο *Κλείσιμο υποδοχής αναρρόφησης*).
3. Αποσυναρμολογήστε το παρελκόμενο και, αν χρειάζεται, ξεπλύνετε τα με νερό και αφήστε τα να στεγνώσουν.
4. Αδειάστε το δοχείο ρύπων (βλ. κεφάλαιο *Αδειασμα δοχείου ρύπων*).
5. Καθαρίστε τη συσκευή εσωτερικά και εξωτερικά με αναρρόφηση και σκούπισμα με υγρό πανί.

Αδειασμα δοχείου ρύπων

Το δοχείο ρύπων πρέπει να αδειάζει όποτε χρειάζεται και μετά από κάθε χρήση.

Το άνοιγμα εισόδου ή ο ελαστικός σωλήνας αναρρόφησης είναι κλειστός.

Ελέγχετε τακτικά τη στάθμη πλήρωσης του δοχείου ρύπων, επειδή κατά την αναρρόφηση η συσκευή δεν απενεργοποιείται αυτόματα.

1. Απενεργοποιήστε τη συσκευή.
2. Ασφαλίστε τη συσκευή με τα φρένα στάθμευσης.

Εικόνα C

3. Τραβήξτε τη λαβή προς τα πάνω. Το δοχείο ρύπων απασφαλίζεται και χαμηλώνει.
4. Βγάλτε το δοχείο ρύπων έξω από τη συσκευή πιάνοντας το από τη λαβή.

Εικόνα D

5. Λύστε τις γλωττίδες σύσφιξης στο δοχείο ρύπων.
6. Αφαιρέστε το πάνω μέρος του δοχείου ρύπων κρατώντας από τη λαβή.
7. Από το κάτω μέρος του δοχείου ρύπων αφαιρέστε το στοιχείο αφρού.
8. Αφαιρέστε το κόσκινο μαζί με τη βάτα microvlies.
9. Αφαιρέστε τη βάτα microvlies από το κόσκινο.
10. Απορρίψτε τη βάτα microvlies σύμφωνα με τις ισχύουσες διατάξεις.
11. Εάν είναι απαραίτητο, αδειάστε το αδρανές υγρό από το δοχείο ρύπων (βλ. κεφάλαιο *Αποστράγγιση του αδρανούς υγρού από το δοχείο ρύπων*).

Υπόδειξη

Κατά περίπτωση μπορείτε να χρησιμοποιήσετε το αδρανές υγρό αρκετές φορές.

12. Κατά την τοποθέτηση του άνω μέρους του δοχείου ρύπων, προσέξτε ώστε το σφαιρίδιο του πλωτήρα να μπει μέσα στον κατάλληλο οδηγό.

Δ ΠΡΟΕΙΔΟΠΟΙΗΣΗ

Λανθασμένος χειρισμός κατά το κλείδωμα του δοχείου απορριμμάτων
Κίνδυνος σύνθλιψης

Κατά το κλείδωμα, μην τοποθετείτε ποτέ τα χέρια σας ανάμεσα στο δοχείο απορριμμάτων και τον δακτύλιο φίλτρου ή κοντά στον μηχανισμό ανύψωσης.

Ασφαλίστε το δοχείο απορριμμάτων πιέζοντας και με τα δύο χέρια τη λαβή.

Εικόνα E

ΠΡΟΣΟΧΗ

Στατικό φορτίο του δοχείου απορριμμάτων

Ανάφλεξη σωματιδίων σκόνης

Βεβαιωθείτε ότι η γείωση στο πλαίσιο βρίσκεται σε επαφή με το δοχείο απορριμμάτων.

13. Τοποθετήστε το δοχείο ρύπων με την αντίθετη σειρά και ασφαλίστε το με τη λαβή.

Αποστράγγιση του αδρανούς υγρού από το δοχείο ρύπων

1. Απενεργοποιήστε τη συσκευή.
2. Ασφαλίστε τη συσκευή με τα φρένα στάθμευσης.
3. Κλείστε στεγανά την υποδοχή αναρρόφησης (βλ. κεφάλαιο *Κλείσιμο υποδοχής αναρρόφησης*).

Εικόνα C

4. Τραβήξτε τη λαβή προς τα πάνω. Το δοχείο ρύπων απασφαλίζεται και χαμηλώνει.
5. Βγάλτε το δοχείο ρύπων έξω από τη συσκευή πιάνοντας το από τη λαβή.

Εικόνα F

6. Στρέψτε τον μοχλό στη στρόφιγγα κατά 90°.
7. Όταν το δοχείο συλλογής αδειάσει εντελώς, γυρίστε το μοχλό στην αρχική θέση.

Δ ΠΡΟΕΙΔΟΠΟΙΗΣΗ

Λανθασμένος χειρισμός κατά το κλείδωμα του δοχείου απορριμμάτων
Κίνδυνος σύνθλιψης

Κατά το κλείδωμα, μην τοποθετείτε ποτέ τα χέρια σας ανάμεσα στο δοχείο απορριμμάτων και τον δακτύλιο φίλτρου ή κοντά στον μηχανισμό ανύψωσης. Ασφαλίστε το δοχείο απορριμμάτων πιέζοντας και με τα δύο χέρια τη λαβή.

Εικόνα E

ΠΡΟΣΟΧΗ

Στατικό φορτίο του δοχείου απορριμμάτων

Ανάφλεξη σωματιδίων σκόνης
Βεβαιωθείτε ότι η γείωση στο πλαίσιο βρίσκεται σε επαφή με το δοχείο απορριμμάτων.

8. Τοποθετήστε το δοχείο ρύπων και ασφαλίστε το με τη λαβή.

Καθαρισμός συσκευής

Δ ΠΡΟΕΙΔΟΠΟΙΗΣΗ

Λανθασμένη απόρριψη υγρών αποβλήτων

Μόλυνση του περιβάλλοντος
Τηρείτε τους τοπικούς κανονισμούς επεξεργασίας υγρών αποβλήτων.

1. Καθαρίστε τη συσκευή εσωτερικά και εξωτερικά με αναρρόφηση και σκούπισμα με υγρό πανί. Κατά την αναρρόφηση στη συσκευή, θα πρέπει να χρησιμοποιείται σκούπα ίδιας ή καλύτερης κατηγορίας.
2. Ξεπλύνετε τα παρελκόμενα (δεν περιλαμβάνονται στον παραδοτέο εξοπλισμό), αν χρειάζεται, με νερό και στεγνώστε.

Αποθήκευση συσκευής

1. Τυλίξτε το καλώδιο τροφοδοσίας γύρω από τον συγκρατητήρα καλωδίου.
2. Τοποθετήστε τη συσκευή σε στενό χώρο και ασφαλίστε την ώστε να μην μπορεί να χρησιμοποιηθεί από αναρμόδια άτομα.

Μεταφορά

Δ ΠΡΟΣΟΧΗ

Μη τήρηση των οδηγιών σχετικά με το βάρος

Κίνδυνος τραυματισμού και πρόκλησης ζημιών

Κατά τη μεταφορά προσέξτε το βάρος του μηχανήματος.

Το δοχείο απορριμμάτων είναι άδειο.

1. Για μεταφορά χωρίς σκόνη κλείστε στεγανά και τις δύο υποδοχές αναρρόφησης (βλέπε κεφάλαιο *Κλείσιμο υποδοχής αναρρόφησης*).
2. Λύστε τα χειρόφρενα και σπρώξτε τη συσκευή από τη λαβή οδήγησης.
3. Για μεταφόρτωση, κρατήστε τη συσκευή από το πλαίσιο και από τη λαβή οδήγησης.
4. Κατά τη μεταφορά σε οχήματα στερεώστε τη συσκευή έναντι ολίσθησης και ανατροπής.

Αποθήκευση

Δ ΠΡΟΣΟΧΗ

Μη τήρηση των οδηγιών σχετικά με το βάρος

Κίνδυνος τραυματισμού και πρόκλησης ζημιών

Κατά την αποθήκευση προσέξτε το βάρος της συσκευής.

Το δοχείο απορριμμάτων είναι άδειο.

1. Αποθηκεύετε τη συσκευή μόνο σε εσωτερικούς χώρους.

Φροντίδα και συντήρηση

Δ ΚΙΝΔΥΝΟΣ

Ακούσια ενεργοποίηση της συσκευής, επαφή με εξαρτήματα που διαρρέονται από ρεύμα

Κίνδυνος τραυματισμού, κίνδυνος ηλεκτροπληξίας

Πριν από τις εργασίες στη συσκευή, απενεργοποιήστε τη συσκευή.

Αποσυνδέστε το φις από την πρίζα.

Δ ΚΙΝΔΥΝΟΣ

Κίνδυνος από σκόνη βλαβερή για την υγεία

Αναπνευστικά νοσήματα λόγω εισπνοής σκόνης.

Κατά τις εργασίες συντήρησης (π.χ. αλλαγή φίλτρου) φοράτε αναπνευστική μάσκα P2 ή ανώτερης κατηγορίας και ρουχισμό μιας χρήσεως.

Δ ΠΡΟΕΙΔΟΠΟΙΗΣΗ

Κίνδυνος από σκόνη βλαβερή για την υγεία

Αναπνευστικά νοσήματα λόγω εισπνοής σκόνης.

Τα συστήματα ασφαλείας για πρόληψη κινδύνων πρέπει να ελέγχονται τουλάχιστον μία φορά τον χρόνο από τον κατασκευαστή ή από αρμόδιο άτομο σχετικά με την ασφαλή και άποψη λειτουργία τους. Θα πρέπει να ελέγχονται π.χ. η στεγανότητα της συσκευής, η φθορά του φίλτρου, η λειτουργία των διατάξεων ελέγχου.

ΠΡΟΣΟΧΗ

Προϊόντα περιποίησης με σιλικόνη

Τα πλαστικά μέρη μπορούν να προσβληθούν.

Μη χρησιμοποιείτε για καθαρισμό προϊόντα περιποίησης που περιέχουν σιλικόνη.

Τα μηχανήματα αναρρόφησης σκόνης είναι διατάξεις ασφαλείας για την πρόληψη ή αποφυγή κινδύνων υπό την έννοια του γερμανικού κανονισμού BGV A1.

- Για να γίνει συντήρηση της συσκευής από τον χρήστη, η συσκευή πρέπει να αποσυναρμολογηθεί, να καθαριστεί και να συντηρηθεί, εφόσον αυτό μπορεί να γίνει, χωρίς να προκληθεί κατά τη συντήρηση κίνδυνος για το προσωπικό συντήρησης και για άλλα άτομα. Πριν την αποσυναρμολόγηση να λαμβάνετε τα κατάλληλα μέτρα προστασίας που περιλαμβάνουν και απολύμανση, να φροντίζετε ώστε να υπάρχει τοπικός αυτοδύναμος αερισμός με φίλτρο στο χώρο όπου αποσυναρμολογείται η συσκευή, να καθαρίζετε την επιφάνεια που έγινε η συντήρηση και να υπάρχει κατάλληλη προστασία του προσωπικού.
- Το εξωτερικό της συσκευής θα πρέπει να καθαριστεί από τοξικές ουσίες με αναρρόφηση σκόνης και να σκουπιστεί καλά, ή να γίνει επεξεργασία του με στεγανοποιητικό μέσο, πριν απομακρυνθεί από την επικίνδυνη περιοχή. Όλα τα εξαρτήματα της συσκευής πρέπει να θεωρούνται ακάθαρτα, όταν απομακρύνονται από την επικίνδυνη περιοχή. Πρέπει να λαμβάνονται τα κατάλληλα μέτρα για να μην διαφύγει η σκόνη.
- Κατά την εκτέλεση των εργασιών συντήρησης και επισκευής πρέπει να πεταχτούν όλα τα ακάθαρτα αντικείμενα που δεν μπορούν να καθαριστούν ικανοποιητικά. Παρόμοια αντικείμενα πρέπει να απορρίπτονται σε αδιαπέραστες από την υγρασία σακούλες, σύμφωνα με τους ισχύοντες κανονισμούς για τη διάθεση παρόμοιων απορριμμάτων.
- Κατά τη μεταφορά και τη συντήρηση της συσκευής, τα ανοίγματα αναρρόφησης πρέπει να κλείνονται στεγανά με το πώμα.

1. Σημειώστε ότι μπορείτε να εκτελείτε απλές εργασίες συντήρησης και φροντίδας μόνοι σας.
2. Καθαρίζετε τακτικά την επιφάνεια της συσκευής και την εσωτερική πλευρά του δοχείου με υγρό πανί.
3. Εκτελείτε τακτικό οπτικό έλεγχο για αποφράξεις των ελαστικών σωλήνων.

Εργασίες ελέγχου και συντήρησης

Εκτελείτε τακτικούς ελέγχους στη συσκευή σύμφωνα με τις εκάστοτε εθνικές προδιαγραφές και τους νόμους περί πρόληψης ατυχημάτων. Οι εργασίες συντήρησης πρέπει να εκτελούνται από ειδικευμένο άτομο σε τακτά διαστήματα και σύμφωνα με τις οδηγίες του κατασκευαστή. Επίσης, να λαμβάνονται υπόψη οι ισχύοντες κανονισμοί και απαιτήσεις ασφαλείας. Οι εργασίες στην ηλεκτρική εγκατάσταση πρέπει να εκτελούνται μόνο από ειδικευμένους ηλεκτρολόγους. Σε περίπτωση ερωτήσεων απευθυνθείτε στο υποκατάστημα της KÄRCHER.

Αντικατάσταση κύριου φίλτρου

1. Απενεργοποιήστε τη συσκευή.
2. Αποσυνδέστε το φινι ρεύματος.
3. Απασφαλίστε και βγάλτε την κεφαλή αναρρόφησης.
4. Απασφαλίστε και βγάλτε τον ενδιάμεσο δακτύλιο.
5. Βγάλτε το μολυσμένο αστεροειδές φίλτρο.
6. Αμέσως μετά την αφαίρεση από τη συσκευή, τοποθετήστε το μολυσμένο αστεροειδές φίλτρο σε μια σακούλα και κλείστε καλά τη σακούλα.
7. Απορρίψτε το μολυσμένο αστεροειδές φίλτρο σύμφωνα με τις ισχύουσες απαιτήσεις.
8. Αφαιρέστε τους ρύπους από την πλευρά καθαρού αέρα.
9. Ελέγξτε τον στεγανοποιητικό δακτύλιο για ζημιές.
10. Τοποθετήστε το καινούργιο αστεροειδές φίλτρο:
 - a. Περάστε το αστεροειδές φίλτρο επάνω από τον δονητή στον ενδιάμεσο δακτύλιο έτσι ώστε τα

στοιχεία του δονητή να ευθυγραμμίζονται στο μέσο των θυλάκων του φίλτρου.

- b. Τοποθετήστε τον ενδιάμεσο δακτύλιο με το αστεροειδές φίλτρο και τον δονητή στον δακτύλιο φίλτρου.
 - c. Ασφαλίστε τον ενδιάμεσο δακτύλιο.
11. Τοποθετήστε και ασφαλίστε την κεφαλή αναρρόφησης.

Αντικατάσταση micronlies

1. Απενεργοποιήστε τη συσκευή.
2. Ασφαλίστε τη συσκευή με τα φρένα στάθμευσης.

Εικόνα C

3. Τραβήξτε τη λαβή προς τα πάνω. Το δοχείο ρύπων απασφαλίζεται και χαμηλώνει.
4. Βγάλτε το δοχείο ρύπων έξω από τη συσκευή πιάνοντας το από τη λαβή.

Εικόνα D

5. Λύστε τις γλωττίδες σύσφιξης στο δοχείο ρύπων.
6. Αφαιρέστε το πάνω μέρος του δοχείου ρύπων κρατώντας από τη λαβή.
7. Από το κάτω μέρος του δοχείου ρύπων αφαιρέστε το στοιχείο αφρού.
8. Αφαιρέστε το κόσκινο μαζί με τη βάτα micronlies.
9. Αφαιρέστε τη βάτα micronlies από το κόσκινο.
10. Απορρίψτε τη βάτα micronlies σύμφωνα με τις ισχύουσες διατάξεις.
11. Τοποθετήστε τη νέα βάτα micronlies.
12. Κατά την τοποθέτηση του άνω μέρους του δοχείου ρύπων, προσέξτε ώστε το σφαιρίδιο του πλωτήρα να μπει μέσα στον κατάλληλο οδηγό.

Δ ΠΡΟΕΙΔΟΠΟΙΗΣΗ

Λανθασμένος χειρισμός κατά το κλείδωμα του δοχείου απορριμμάτων

Κίνδυνος σύνθλιψης

Κατά το κλείδωμα, μην τοποθετείτε ποτέ τα χέρια σας ανάμεσα στο δοχείο απορριμμάτων και τον δακτύλιο φίλτρου ή κοντά στον μηχανισμό ανύψωσης.

Ασφαλίστε το δοχείο απορριμμάτων πιέζοντας και με τα δύο χέρια τη λαβή.

Εικόνα E

ΠΡΟΣΟΧΗ

Στατικό φορτίο του δοχείου απορριμμάτων

Ανάφλεξη σωματιδίων σκόνης
Βεβαιωθείτε ότι η γείωση στο πλαίσιο βρίσκεται σε επαφή με το δοχείο απορριμμάτων.

13. Τοποθετήστε το δοχείο ρύπων με την αντίθετη σειρά και ασφαλίστε το με τη λαβή.

Αντιμετώπιση βλαβών

⚠ ΚΙΝΔΥΝΟΣ

Ακούσια εκκίνηση της συσκευής / ηλεκτροπληξία

Η ακούσια εκκίνηση του κινητήρα αναρρόφησης μπορεί να προκαλέσει τραυματισμούς. Η ύπαρξη τάσης σε ηλεκτρικά εξαρτήματα μπορεί να προκαλέσει ηλεκτροπληξία.

Πριν από κάθε εργασία στη συσκευή, απενεργοποιείτε τη συσκευή και αποσυνδέετε το φως ρεύματος.

Όλοι οι έλεγχοι και οι εργασίες στα ηλεκτρικά εξαρτήματα πρέπει να εκτελούνται από ηλεκτρολόγο.

Υπόδειξη

Αν εμφανιστεί κάποια βλάβη, πρέπει να απενεργοποιήσετε αμέσως τη συσκευή. Η βλάβη πρέπει να επισκευαστεί πριν ενεργοποιηθεί ξανά η συσκευή. Εάν δε διορθωθεί η βλάβη, πρέπει να γίνει έλεγχος της συσκευής από το τμήμα εξυπηρέτησης πελατών.

Ο στρόβιλος αναρρόφησης δεν λειτουργεί

1. Ελέγξτε την πρίζα και την ασφάλεια της παροχής ρεύματος.
2. Ελέγξτε το ηλεκτρικό καλώδιο και τον ρευματολήπτη της συσκευής.
3. Ενεργοποιήστε τη συσκευή.

Η αναρροφητική ισχύς μειώνεται

1. Κλείστε στεγανά την ανοικτή υποδοχή αναρρόφησης (βλ. κεφάλαιο *Κλείσιμο υποδοχής αναρρόφησης*).
2. Αφαιρέστε τα μπλοκαρίσματα από το ακροστόμιο, τον άκαμπτο ή τον ελαστικό σωλήνα αναρρόφησης.

3. Ελέγξτε την κεφαλή αναρρόφησης και το δοχείο ρύπων για σωστή εφαρμογή.
4. Αδειάστε το δοχείο ρύπων (βλ. κεφάλαιο *Άδειασμα δοχείου ρύπων*).
5. Ελέγξτε και αν χρειάζεται διορθώστε την εφαρμογή του φίλτρου.
6. Αντικαταστήστε το κύριο φίλτρο (βλ. κεφάλαιο *Αντικατάσταση κύριου φίλτρου*).
7. Αντικαταστήστε τη βάτα microns (βλ. κεφάλαιο *Αντικατάσταση microns*).
8. Ελέγξτε την κατάσταση του αδρανούς υγρού.
 - a. Εξετάστε τη στάθμη του αδρανούς υγρού και, αν χρειάζεται, συμπληρώστε (βλ. κεφάλαιο *Πλήρωση δοχείου ρύπων με αδρανές υγρό*).
 - b. Ελέγξτε την ποιότητα του αδρανούς υγρού, και, εάν είναι απαραίτητο, αντικαταστήστε το (βλ. κεφάλαιο *Αποστράγγιση του αδρανούς υγρού από το δοχείο ρύπων και κεφάλαιο Πλήρωση δοχείου ρύπων με αδρανές υγρό*).

Δεν υπάρχει δύναμη αναρρόφησης

Η μηχανική διακοπή λειτουργίας διακόπτει την ογκομετρική ροή επειδή στο δοχείο ρύπων υπάρχει πολύ λίγο αδρανές υγρό.

1. Προσθέστε αδρανές υγρό (βλ. κεφάλαιο *Πλήρωση δοχείου ρύπων με αδρανές υγρό*).

Διαρροή σκόνης κατά την αναρρόφηση

1. Ελέγξτε την εφαρμογή του δοχείου ρύπων.
2. Ελέγξτε και αν χρειάζεται διορθώστε την εφαρμογή του φίλτρου.
3. Αντικαταστήστε το κύριο φίλτρο (βλ. κεφάλαιο *Αντικατάσταση κύριου φίλτρου*).
4. Όταν χρησιμοποιείτε τη συσκευή με υγρό διαχωριστή προσθέστε αδρανές υγρό (βλ. κεφάλαιο *Πλήρωση δοχείου ρύπων με αδρανές υγρό*).

Απόρριψη

Η συσκευή πρέπει να απορρίπτεται σύμφωνα με τους νομικούς κανονισμούς όταν λήξει η διάρκεια ζωής της.

Εγγύηση

Σε κάθε χώρα ισχύουν οι όροι εγγύησης οι οποίοι εκδίδονται από την αρμόδια εταιρεία διανομής μας. Τυχόν βλάβες στη συσκευή σας επιδιορθώνονται από εμάς χωρίς χρέωση εντός της προθεσμίας εγγύησης, εφόσον οφείλονται σε σφάλμα υλικού ή κατασκευής. Σε περίπτωση εγγύησης απευθυνθείτε στον προμηθευτή σας ή στο πλησιέστερο εξουσιοδοτημένο συνεργείο, προσκομίζοντας το παραστατικό της αγοράς.

(για διευθύνσεις βλέπε την πίσω σελίδα)
Περαιτέρω πληροφορίες για την εγγύηση (εάν υπάρχουν) θα βρείτε στην καρτέλα σέρβις της τοπικής ιστοσελίδας της Kärcher στην ενότητα "Downloads".

Τεχνικά χαρακτηριστικά

Ηλεκτρική σύνδεση

Ηλεκτρική τάση	V	220-240
Φάση	~	1
Συχνότητα ρεύματος	Hz	50-60
Ονομαστική ισχύς	W	2100
Μέγιστη ισχύς	W	2400
Βαθμός προστασίας		IPX4
Κατηγορία προστασίας		I*
Μέγιστη επιτρεπτή εμπέδηση ηλ. δικτύου	Ω	0.195+ j0.122

Διαστάσεις και βάρη

Σύνθετος βάρους λειτουργίας	kg	108
Μήκος x πλάτος x ύψος	mm	1020 x 680 x 1490
Επιφάνεια φίλτρου	m ²	2,24

Περιβαλλοντικές συνθήκες

Θερμοκρασία αποθήκευσης	°C	-10-40
-------------------------	----	--------

Στοιχεία ισχύος συσκευής

Χωρητικότητα δοχείου	l	60
Όγκος δοχείου αδρανούς υγρού	l	20
Όγκος δοχείου υλικού αναρρόφησης	l	8
Κενό αέρος (με βαλβίδα περιορισμού πίεσης)	kPa	25,4
Ποσότητα αέρα	l/s	2x 74
Σύνδεση ελαστικού σωλήνα αναρρόφησης		DN70
Ονομαστικό πλάτος εύκαμπτου σωλήνα αναρρόφησης		DN40/ 50
Κωδικός παραγγελίας φίλτρου		9.439- 542.0

Μετρημένες τιμές κατά EN 60335-2-69

Τιμή δονήσεων χειριού-βραχίονα	m/s ²	<2,5
Αβεβαιότητα K	m/s ²	0,2
Στάθμη ηχητικής πίεσης	dB(A)	79
L _{pA}		
Αβεβαιότητα K _{pA}	dB(A)	2

Ηλεκτρικό καλώδιο

Τύπος		H07R N-F 3G1,5 mm ²
Αριθμός εξαρτήματος		6.650- 035.0

Μήκος καλωδίου	m	10
----------------	---	----

* Με στοιχεία προστασίας της κατηγορίας II
Με την επιφύλαξη τεχνικών αλλαγών.

Δήλωση συμμόρφωσης ΕΕ

Με το παρόν δηλώνουμε ότι η παρακάτω μηχανή λόγω του σχεδιασμού και του τύπου κατασκευής της καθώς και στην έκδοση την οποία έχουμε διαθέσει στην αγορά πληροί τις σχετικές βασικές απαιτήσεις για την ασφάλεια και την υγεία των Οδηγίων ΕΕ. Σε περίπτωση τροποποίησης της μηχανής που δεν έχει συμφωνηθεί με εμάς, αυτή η δήλωση ακυρώνεται.

Προϊόν: Ηλεκτρική σκούπα ξηρής αναρρόφησης
Προϊόν: Ηλεκτρική σκούπα υγρής και ξηρής αναρρόφησης
Τύπος: 9.990-xxx

Σχετικές Οδηγίες ΕΕ

2006/42/ΕΚ (+2009/127/ΕΚ)

2014/30/ΕΕ

2011/65/ΕΕ

Εφαρμοζόμενα εναρμονισμένα

πρότυπα

EN 60335-1

EN 60335-2-69

EN 55014-1: 2017 + A11: 2020

EN 55014-2: 2015

EN IEC 61000-3-2: 2019

EN 61000-3-3: 2013 + A1: 2019

EN 61000-3-11: 2000

EN 62233: 2008

EN IEC 63000: 2018

Εφαρμοσμένα μη εναρμονισμένα

πρότυπα

IEC 60335-1

IEC 60335-2-69

Εφαρμοζόμενα εθνικά πρότυπα

Οι υπογράφωντες ενεργούν κατ' εντολή και με πληρεξούσιο από τη διεύθυνση της εταιρείας.

T. Wahl
Managing Director

A. Haag
Director R&D

Υπεύθυνος τεχνικού φακέλου:

A. Haag

Kärcher Industrial Vacuuming GmbH

Robert-Bosch-Straße 4-8

73550 Waldstetten (Germany)

Τηλ.: +49 7171 94888-0

Φαξ: +49 7171 94888-528

Waldstetten, 24/04/01

Содержание

Общие указания	304
Указания по технике безопасности ..	305
Использование по назначению	307
Защита окружающей среды.....	307
Принадлежности и запасные части	308
Комплект поставки	308
Описание устройства	308
Символы на устройстве	308
Ввод в эксплуатацию.....	309
Эксплуатация.....	311
Транспортировка	314
Хранение.....	314
Уход и техническое обслуживание..	315
Помощь при неисправностях	317
Утилизация	318
Гарантия.....	318
Технические характеристики	318
Декларация о соответствии стандартам ЕС.....	319

Общие указания



Перед первым использованием изделия следует прочитать данное руководство по эксплуатации, действовать в соответствии с ним и сохранить его для последующего использования или следующего владельца устройства.

- Перед первым вводом в эксплуатацию следует обязательно ознакомиться с указаниями по технике безопасности № 5.956-249.0.
- Несоблюдение руководства по эксплуатации и указаний по технике безопасности может привести к повреждению устройства и опасности травмирования оператора и других лиц.
- При обнаружении транспортных повреждений сразу проинформировать торгового представителя.

Указания по технике безопасности

Степень опасности

△ ОПАСНОСТЬ

● Указание относительно непосредственно грозящей опасности, которая приводит к тяжелым травмам или к смерти.

△ ПРЕДУПРЕЖДЕНИЕ

● Указание относительно возможной потенциально опасной ситуации, которая может привести к тяжелым травмам или к смерти.

△ ОСТОРОЖНО

● Указание на потенциально опасную ситуацию, которая может привести к получению легких травм.

ВНИМАНИЕ

● Указание относительно возможной потенциально опасной ситуации, которая может повлечь за собой материальный ущерб.

Общие указания по технике безопасности

△ **ОПАСНОСТЬ** ● Работа с устройством и веществами, для которых оно предназначено, включая безопасный метод ликвидации собранного материала, осуществляются только обученным персоналом. ● Если отработанный воздух отводится в помещение, то в данном помещении должна быть обеспечена достаточная степень воздухообмена L . Для соблюдения требуемых предельных значений объемный поток может составлять максимум 50 % от объема свежего воздуха (объем помещения V_R х степень воздухообмена $L_{Вм}$). Без принятия особых мер по обеспечению вентиляции действует правило: $L_{Вм} = 1h^{-1}$. ● В данном устройстве находится вредная для здоровья пыль. Работы по удалению пыли из устройства и техническое обслуживание устройства, включая и удаление пылесборников, должны

выполняться только специалистами, имеющими соответствующее защитное снаряжение. ● Не эксплуатировать устройство без полной системы фильтрации.

● Соблюдать правила техники безопасности, применяемые к материалам, подлежащим обработке.

● Одновременный сбор различной воспламеняющейся пыли в сборный контейнер может привести к пожару или взрыву. ● Для предотвращения опасных реакций убедиться, что в контейнер для жидкости залита надлежащая жидкость для сбора металлической пыли. Для предотвращения образования водорода при сборе металлической пыли рекомендуется использовать масло вместо воды.

△ ПРЕДУПРЕЖДЕНИЕ

● Запрещается устанавливать или эксплуатировать устройство в местах, где существует опасность взрыва пыли или газа. Атмосфера с взрывоопасной пылью внутри устройства допускается только перед фильтром. Атмосфера с взрывоопасным газом внутри устройства запрещена. ● Устройство не предназначено для сбора горючих жидкостей (воспламеняющихся, легковоспламеняющихся, крайне огнеопасных в соответствии с директивой по опасным веществам 67/548/ЕЭС) (температура вспышки ниже 55 °С), а также смесей горючей пыли с горючими жидкостями. ● Устройство не предназначено для сбора источников возгорания и пыли с температурой тления ≤ 190 °С. ● Перед каждым вводом в эксплуатацию проверять, подсоединены ли кабели уравнивания потенциалов (провода заземления). ● Запрещается использовать или оставлять прибор под открытым небом в условиях повышенной влажности. ● Для безопасного положения устройства задействовать

стояночные тормоза на направляющем ролике. При неактивном стояночном тормозе устройство может бесконтрольно прийти в движение.

● Заполнять контейнер для жидкости только жидкостью, рекомендованными производителем.

⚠ **ОСТОРОЖНО** ● При продолжительных перерывах в эксплуатации и после использования выключать прибор с помощью выключателя устройства и вытягивать штепсельную вилку из розетки.

ВНИМАНИЕ ● Использовать устройство только в помещениях.

● Опасность заземления! Использовать перчатки при съеме или установке головки пылесоса, блока фильтра или сборной емкости.

● Опасность повреждения! Не проводить уборку без фильтра или с использованием поврежденного фильтра ● Использовать защитную обувь при работе с устройством.

● Перемещать устройство только со скоростью ходьбы, а на спусках — вдвоем, если это необходимо. ● Не допускать выброса пыли при замене принадлежностей. ● При нормальной работе поверхность может нагреваться до 135 °С. ● Избегать перегибания всасывающего шланга.

● Регулярно проводить визуальный осмотр шлангов. ● Принимать соответствующие меры предосторожности при обращении с осадком (удалении, хранении и утилизации), например, смешивать с инертными жидкостями в соответствии с местными предписаниями. ● При сборе определенных материалов, таких как алюминий, магний и др., может образовываться огнеопасный водород. Клапан предотвращает накопление водорода внутри контейнера с жидкостью. Регулярно очищать клапан и проверять на наличие признаков

повреждения. ● Обеспечить достаточную вентиляцию в месте установки для снижения концентрации водорода. ● Опорожнять мусоросборник после каждого использования, а также после заполнения осадком, чтобы уменьшить образование водорода.

Электрическое подключение

Устройство можно подключать только к точке электросети, выполненной электриком в соответствии с IEC 60364. Параметры подключения см. Технические характеристики и типовую табличку.

⚠ **ОПАСНОСТЬ**

Опасность удара электрическим током

Опасность для жизни

Не проезжать, не заземлять и не растягивать электрические соединительные кабели, чтобы не повредить их.

Защищать кабель от высоких температур, воздействия масла или повреждения острыми краями.

Перед началом работы с устройством проверить сетевой кабель. Не эксплуатировать устройство с поврежденным кабелем. Поручить замену поврежденного кабеля квалифицированному электрику.

Поведение в случае возникновения аварийной ситуации

⚠ **ОПАСНОСТЬ**

Опасность травмирования и повреждений при коротком замыкании или других неполадках электрики

Опасность поражения электрическим током, опасность ожогов

В аварийной ситуации выключить устройство и извлечь штепсельную вилку из розетки.

Поведение в случае поломки/ протечки фильтра:

1. Немедленно выключить устройство.
Устройство запрещается продолжать эксплуатировать.
2. Заменить фильтр.

Использование по назначению

Устройство предназначено для:

- Влажной и сухой уборки поверхностей пола и стен
- Сбора сухой, горючей, оседающей пыли, опасной для здоровья; класс пыли М согласно стандарту EN 60335-2-69
- Сбора невзрывоопасных веществ
- Сбора горючей пыли всех классов взрывоопасности
- Сбора пыли и крупной грязи
- Сбора горючей пыли из зоны 22, если устройство установлено вне потенциально взрывоопасных зон
- Сбора влажных и жидких веществ
- Сбора следующих веществ только при использовании инертной жидкости:
 - Титановая пыль
 - Взрывоопасная и токопроводящая пыль
 - Магниева пыль или порошок
 - Конденсатная пыль и взрывоопасные металлические порошки при аддитивном производстве (3D-печать)
- Промышленное использование, например, в складских и производственных помещениях
- коммерческого использования, например, в гостиницах, школах, больницах, фабриках, магазинах, офисах и бюро по аренде недвижимости.

Если на месте установки устройства констатирована классифицированная взрывоопасная зона, необходимо использовать соответствующее взрывозащищенное устройство.

Безупречное функционирование устройства обеспечивается только при использовании всасывающего шланга с номинальным диаметром DN40 и DN50. Любое другое использование считается несоответствующим.

Устройство не предназначено для:

- Сбора источников возгорания и пыли с температурой тления $\leq 190\text{ }^{\circ}\text{C}$
- Сбора взрывоопасных веществ или веществ, приравненных к таковым, согласно § 1 Закона о взрывчатых веществах, а также взрывоопасных паровоздушных смесей
- Сбора смесей горючих жидкостей и воспламеняющейся пыли
- Сбора тлеющих или горячих частиц, так как это может привести к пожару или взрыву
- Сбора токсичных веществ
- Подключения к пылеобразующей машине

Защита окружающей среды

 Упаковочные материалы поддаются вторичной переработке. Упаковку необходимо утилизировать без ущерба для окружающей среды.

 Электрические и электронные устройства часто содержат ценные материалы, пригодные для вторичной переработки, и зачастую такие компоненты, как батареи, аккумуляторы или масло, которые при неправильном обращении или ненадлежащей утилизации представляют потенциальную опасность для здоровья и окружающей среды. Тем не менее, данные компоненты необходимы для правильной работы устройства. Устройство, обозначенные этим символом, запрещено утилизировать вместе с бытовыми отходами.

Указания по компонентам (REACH)

Для получения актуальной информации о компонентах см. www.kaercher.de/REACH

Принадлежности и запасные части

⚠ ОПАСНОСТЬ

Опасность взрыва из-за не утвержденных принадлежностей

Для работы с конструкциями типа 22 разрешается применять только те принадлежности, которые одобрены производителем и маркированы наклейкой «Взрывобезопасно».

Использовать только оригинальные принадлежности и запасные части. Только они гарантируют безопасную и бесперебойную работу устройства. Для получения информации о принадлежностях и запчастях см. www.kaercher.com.

Примечание

Принадлежности в объем поставки не входят. Необходимые в зависимости от предполагаемой работы принадлежности следует заказывать отдельно.

Комплект поставки

При распаковке устройства проверить комплектацию. О повреждении при транспортировке следует сообщить своему дилеру.

Описание устройства

Рисунки см. на страницах с рисунками

Рисунок А

- 1 Шасси
- 2 Поворотный ролик со стояночным тормозом
- 3 Зажимы на мусоросборнике
- 4 Мусоросборник
- 5 Фильтрование
- 6 Держатель кабеля
- 7 Держатель для всасывающей трубки
- 8 Замыкание промежуточного кольца
- 9 Прокладочное кольцо
- 10 Фирменная табличка
- 11 Сетевой кабель
- 12 Крючок для кабеля
- 13 Ручка для переноски
- 14 Ручка для мусоросборника

- 15 Всасывающий патрубок без мокрого пылеотделителя
- 16 Держатель насадки для пола
- 17 Манометр
- 18 Дугообразная ручка
- 19 Рычаг очистки фильтра
- 20 Приборный выключатель «Всасывающая турбина 2»
- 21 Приборный выключатель «Всасывающая турбина 1»
- 22 Головка пылесоса
- 23 Фиксатор головки пылесоса
- 24 Фильтрационный вибратор
- 25 Уплотнительное кольцо
- 26 Фильтр
- 27 Механическое отключение
- 28 Всасывающий патрубок с мокрым пылеотделителем
- 29 Воздушный клапан
- 30 Губчатый фильтр
- 31 Микроволокно
- 32 Приемная сетка
- 33 Шланг для определения уровня заполнения
- 34 Шаровой кран

Символы на устройстве



Устройство предназначено для сбора пыли до категории М.

⚠ ПРЕДУПРЕЖДЕНИЕ

Повреждение кожи, легких и глаз
Выброс мелкой пыли при опорожнении, техническом обслуживании и утилизации

Во время работ по опорожнению и техобслуживанию, включая пылесборные контейнеры, использовать предписанные средства индивидуальной защиты.



Устройство подходит для всасывания воспламеняющейся пыли при установке вне зоны 22.

ПРЕДУПРЕЖДЕНИЕ: Это устройство не должно находиться в зоне 22. При наличии зоны 22 необходимо использовать взрывозащищенное устройство.

			
DN 40	MAX	XX,X kPa/	XX,X mbar
DN 50	MAX	XX,X kPa/	XX,X mbar
DN 70	MAX	XX,X kPa/	XX,X mbar

На наклейке указаны значения макс. разрежения относительно поперечного сечения используемого всасывающего шланга. Текущее значение можно считать по манометру. Значения, действительные для данного устройства, см. главу *Считывание минимального расхода воздуха*. Если значение ниже допустимого, необходимо заменить фильтр (см. главу *Замена основного фильтра*). Разные поперечные сечения всасывающего шланга позволяют адаптироваться к разным сечениям соединений комплектующих деталей.



Микроволокно
(Номер для заказа 9.990-103.0)



Главный фильтр
(Номер для заказа 9.439-542.0)

Ввод в эксплуатацию

⚠ ПРЕДУПРЕЖДЕНИЕ

Неправильное подключение линии выравнивания потенциалов

Поражение электрическим током
Перед каждым вводом в эксплуатацию проверять, подсоединен ли кабель выравнивания потенциалов (провод заземления).

⚠ ПРЕДУПРЕЖДЕНИЕ

Опасность из-за вредной для здоровья пыли

Заболевания дыхательных путей, вызванные вдыханием пыли.
Не эксплуатировать устройство без фильтрующего элемента, так как в противном случае существует опасность для здоровья из-за увеличения выбросов мелкой пыли.

⚠ ПРЕДУПРЕЖДЕНИЕ

Неправильные действия при блокировке мусоросборника

Опасность защемления
Во время блокировки ни в коем случае не держать руки между мусоросборником и кольцом фильтра, и не подносить их близко к подъемному механизму.

Зафиксировать мусоросборник посредством нажатия двумя руками на ручку.

ВНИМАНИЕ

Отсутствующий фильтрующий элемент

Повреждение электродвигатель пылесоса
Не осуществлять уборку пылесосом без фильтрующего элемента.

ВНИМАНИЕ

Статический заряд грязевого бака

Воспламенение пыли
Убедиться, что заземление на шасси контактирует с мусоросборником.

1. Установить устройство в рабочее положение.
2. Зафиксировать устройство с помощью стояночного тормоза.
3. Убедиться, что головка пылесоса установлена правильно.
4. Заполнить мусоросборник водой или маслом (номер для заказа 9.990-272.0) до отметки (см. главу *Заполнение мусоросборника инертной жидкостью*).
5. Подсоединить клемму заземления на внешней системе выравнивания потенциалов.

6. Удалить пробку на сборном контейнере (см. главу *Выбор всасывающего патрубка*).
7. Вставить всасывающий шланг во всасывающий патрубок.
8. Убедиться, что всасывающий патрубок на фильтрующем кольце плотно закрыт пробкой (см. главу *Закрывание всасывающего патрубка*).
9. Проверить уровень заполнения в мусоросборнике (см. главу *Проверка уровня заполнения мусоросборника*).
10. При необходимости опорожнить мусоросборник (см. главу *Опорожнение мусоросборника*).
11. Подсоединить к всасывающему шлангу нужную принадлежность (не входит в комплект поставки).
12. Убедиться, что мусоросборник установлен надлежащим образом.

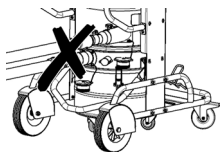

Не допускается подключение к пылесосу одновременно двух всасывающих шлангов. При использовании по назначению можно использовать только нижний всасывающий патрубок.

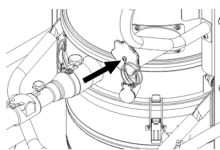

При использовании мокрого пылеотделителя верхний всасывающий патрубок должен быть плотно закрыт.

Выбор всасывающего патрубка

Устройство оснащено 2 всасывающими патрубками.

- Всасывающий патрубок на мусоросборнике
 - Сухая уборка с мокрым пылеотделителем: мелкая пыль, порошок
 Мусоросборник с мокрым пылеотделением должен быть заполнен инертной жидкостью – водой или маслом. Рекомендуется заполнение маслом, номер для заказа 9.990-272.0.
- Всасывающий патрубок на фильтрующем кольце

При использовании по назначению плотно закрывается пробкой.

Закрывание всасывающего патрубка

△ ПРЕДУПРЕЖДЕНИЕ

Опасность травмирования

Повреждение кожи, легких и глаз вследствие воздействия мелкой пыли после снятия всасывающего шланга всасывающий патрубок необходимо закрыть с помощью пробки.

Рисунок В

1. Точно вставить уплотнительную пробку во всасывающий патрубок.
2. Задвинуть пробку до упора.
3. Повернуть пробку вправо, чтобы всасывающий патрубок был плотно закрыт.

Заполнение мусоросборника инертной жидкостью

Если используется мусоросборник с мокрым пылеотделителем, то перед вводом в эксплуатацию мусоросборник необходимо заполнить инертной жидкостью.

△ ПРЕДУПРЕЖДЕНИЕ

Подвижные детали

Опасность защемления

При снятии или установке верхней части мусоросборника проявлять осторожность в зоне подвижных деталей.

1. Зафиксировать устройство с помощью стояночного тормоза.

Рисунок С

2. Потянуть ручку вверх. Мусоросборник разблокируется и опустится.
3. Извлечь мусоросборник за ручку из устройства.

Рисунок D

4. Ослабить зажимы на мусоросборнике.
5. Снять верхнюю часть мусоросборника за ручку.
6. Залить инертную жидкость – воду или масло – в мусоросборник так, чтобы уровень жидкости достиг отметки на указателе уровня.
7. При установке верхней части мусоросборника убедиться, что шар-поплавок входит в соответствующую направляющую.

△ ПРЕДУПРЕЖДЕНИЕ

Неправильные действия при блокировке мусоросборника

Опасность заземления

Во время блокировки ни в коем случае не держать руки между мусоросборником и кольцом фильтра, и не подносить их близко к подъемному механизму.

Зафиксировать мусоросборник посредством нажатия двумя руками на ручку.

Рисунок E

ВНИМАНИЕ

Статический заряд грязевого бака

Воспламенение пыли

Убедиться, что заземление на шасси контактирует с мусоросборником.

8. В обратной последовательности вставить мусоросборник и зафиксировать ручкой.

Проверка уровня заполнения мусоросборника

Если мусоросборник заполнен до отметки, его необходимо опорожнить.

Устройство не отключается автоматически при превышении максимального уровня заполнения.

1. Регулярно проверять уровень заполнения в мусоросборнике.
2. Следить за тем, чтобы во время уборки всасывалось не более 8 литров материала.

Эксплуатация

△ ОПАСНОСТЬ

Всасывание взрывоопасной и токопроводящей металлической пыли без инертной жидкости

Опасность взрыва, выделение тепла
Никогда не убирать пылесосом взрывоопасные и токопроводящие материалы без инертной жидкости.

△ ПРЕДУПРЕЖДЕНИЕ

Опасность из-за вредной для здоровья пыли

Заболевания дыхательных путей, вызванные вдыханием пыли.

Не эксплуатировать устройство без обоих фильтрующих элементов, так как в противном случае существует опасность для здоровья из-за увеличения выбросов мелкой пыли.

Перед каждым использованием следует проверять правильность установки обоих фильтрующих элементов.

ВНИМАНИЕ

Опасность из-за выброса мелкой пыли

Опасность повреждения электродвигателя пылесоса.

Не снимать основной фильтрующий элемент во время уборки.

ВНИМАНИЕ

Отсутствие инертной жидкости

Повреждение мокрого пылеотделителя

При использовании всасывающего патрубку на мокром пылеотделителе

никогда не проводить уборку пылесосом без инертной жидкости.

Включение устройства

1. Вставить штепсельную вилку в розетку.
2. Включить устройство с помощью приборных выключателей всасывающей турбины.

Примечание

Всегда включать и выключать всасывающие турбины одну за другой. Для правильной работы манометра в целях контроля минимального расхода воздуха все всасывающие турбины должны быть включены.

Примечание

В большинстве случаев достаточно для работы 1 всасывающей турбины. При необходимости подключите 2-ую всасывающую турбину. Однако не используйте устройство с двумя всасывающими турбинами дольше 15 мин. Это может привести к преждевременному намоканию основного фильтра из-за слишком влажного воздуха. Затем при необходимости высушить основной фильтр или заменить его (см. главу Замена основного фильтра).

3. Начать процесс уборки пылесосом.

Выполнение уборки пылесосом

1. Регулярно проверять уровень заполнения мусоросборника, поскольку прибор не отключается автоматически во время всасывания.

Примечание

Устройство оснащено механической системой контроля. Эта система контроля прерывает поток воздуха, когда уровень инертной жидкости опускается ниже минимального. Долить инертную жидкость для продолжения уборки пылесосом (см. главу Заполнение мусоросборника инертной жидкостью).

2. Следить за тем, чтобы во время уборки всасывалось не более 8 литров материала.
3. При необходимости опорожнить мусоросборник (см. главу *Опорожнение мусоросборника*).
4. При необходимости заменить основной фильтр (см. главу *Замена основного фильтра*).

Примечание

Если мусоросборник заполнен инертной жидкостью, влажный воздух при уборке, проходя через основной фильтр, может пропитать его влагой. После уборки проверить основной фильтр на наличие влаги. При необходимости дать основному фильтру высохнуть или заменить его (см. главу Замена основного фильтра).

Считывание минимального расхода воздуха

На передней стороне устройства встроено манометр, который показывает разрежение при всасывании внутри устройства. При достижении максимального разрежения (см. таблицу) необходимо заменить основной фильтр (см. главу *Замена основного фильтра*). Данное значение зависит от производительности устройства и используемого всасывающего шланга. Если после замены фильтра не происходит значительного снижения разрежения, значит, проблема заключается в другом (см. главу *Помощь при неисправностях*).

ВНИМАНИЕ

Превышение максимального разрежения

Потеря мощности

В случае превышения указанного значения скорость воздуха опускается ниже 20 м/с. Заменить фильтр.

Номинальный диаметр всасывающего шланга	Максимальное разрежение
DN40	16,4 кПа (164 мбар)
DN50	12,9 кПа (129 мбар)
DN70	---

Выключение устройства

1. Выключить устройство с помощью приборных выключателей всасывающей турбины.
2. Извлечь штепсельную вилку из розетки.
3. Отсоединить клемму заземления от внешней системы выравнивания потенциалов.

После каждой эксплуатации

1. Демонтировать принадлежности.
2. Закрыть всасывающий патрубок (см. главу *Закрывание всасывающего патрубка*).
3. При необходимости прополоскать принадлежности водой и высушить.
4. Опорожнить мусоросборник (см. главу *Опорожнение мусоросборника*).
5. Очистить прибор снаружи и внутри пылесосом и протереть его влажным полотенцем.

Опорожнение мусоросборника

Мусоросборник следует опорожнять по необходимости и после каждого использования.

Впускное отверстие или всасывающий шланг закрыты.

Регулярно проверять уровень заполнения мусоросборника, поскольку прибор не отключается автоматически во время всасывания.

1. Выключить устройство.
2. Зафиксировать устройство с помощью стояночного тормоза.

Рисунок С

3. Потянуть ручку вверх. Мусоросборник разблокируется и опустится.

4. Извлечь мусоросборник за ручку из устройства.

Рисунок D

5. Ослабить зажимы на мусоросборнике.
6. Снять верхнюю часть мусоросборника за ручку.
7. Извлечь пенопластовый элемент из нижней части мусоросборника.
8. Извлечь приемную сетку с микроволокном.
9. Извлечь микроволокно из приемной сетки.
10. Утилизировать микроволокно согласно законодательным предписаниям.
11. При необходимости слить инертную жидкость из мусоросборника (см. главу *Слив инертной жидкости из мусоросборника*).

Примечание

Возможно многократное использование инертной жидкости.

12. При установке верхней части мусоросборника убедиться, что шар-поплавок входит в соответствующую направляющую.

⚠ ПРЕДУПРЕЖДЕНИЕ

Неправильные действия при блокировке мусоросборника

Опасность заземления

Во время блокировки ни в коем случае не держать руки между мусоросборником и кольцом фильтра, и не подносить их близко к подъемному механизму.

Зафиксировать мусоросборник посредством нажатия двумя руками на ручку.

Рисунок E

ВНИМАНИЕ

Статический заряд грязевого бака

Воспламенение пыли

Убедиться, что заземление на шасси контактирует с мусоросборником.

13. В обратной последовательности вставить мусоросборник и зафиксировать ручкой.

Слив инертной жидкости из мусоросборника

1. Выключить устройство.
2. Зафиксировать устройство с помощью стояночного тормоза.
3. Закрыть всасывающий патрубок (см. главу *Закрывание всасывающего патрубка*).

Рисунок С

4. Потянуть ручку вверх. Мусоросборник разблокируется и опустится.
5. Извлечь мусоросборник за ручку из устройства.

Рисунок F

6. Повернуть рычаг на шаровом кране на 90°.
7. Когда сборный контейнер полностью опорожнен, повернуть рычаг в исходное положение.

⚠ ПРЕДУПРЕЖДЕНИЕ

Неправильные действия при блокировке мусоросборника

Опасность заземления

Во время блокировки ни в коем случае не держать руки между мусоросборником и кольцом фильтра, и не подносить их близко к подъемному механизму.

Зафиксировать мусоросборник посредством нажатия двумя руками на ручку.

Рисунок E

ВНИМАНИЕ

Статический заряд грязевого бака

Воспламенение пыли

Убедиться, что заземление на шасси контактирует с мусоросборником.

8. Вставить мусоросборник и зафиксировать ручкой.

Очистка устройства

⚠ ПРЕДУПРЕЖДЕНИЕ

Неправильная утилизация сточных вод

Загрязнение окружающей среды

Соблюдать местные правила очистки сточных вод.

1. Очистить прибор снаружи и внутри пылесосом и протереть его влажным полотенцем.
При чистке прибора использовать пылесос такого же или более высокого класса.
2. При необходимости прополоскать принадлежности (не входят в комплект) водой и высушить.

Хранение устройства

1. Обмотать сетевой кабель вокруг держателя кабеля.
2. Хранить прибор в сухом помещении, приняв при этом меры от использования его без разрешения.

Транспортировка

⚠ ОСТОРОЖНО

Несоблюдение веса

Опасность получения травм и повреждений

Во время транспортировки

учитывать вес устройства.

Мусоросборник опорожняется.

1. Для транспортировки без пыли закрыть оба всасывающих патрубка (см. главу *Закрывание всасывающего патрубка*).
2. Отпустить стояночный тормоз и установить устройство на буксирную скобу.
3. Для погрузки устройства следует брать его за шасси и дугообразную ручку.
4. При перевозке устройства в транспортном средстве зафиксировать его от скольжения и опрокидывания.

Хранение

⚠ ОСТОРОЖНО

Несоблюдение веса

Опасность получения травм и повреждений

Во время хранения учитывать вес устройства.

Мусоросборник опорожняется.

1. Хранить устройство только в помещении.

Уход и техническое обслуживание

△ ОПАСНОСТЬ

Непреднамеренный запуск устройства, касание токоведущих частей

Опасность травмирования, удар электрическим током

Перед проведением работ на устройстве выключить устройство. Извлечь штепсельную вилку.

△ ОПАСНОСТЬ

Опасность из-за вредной для здоровья пыли

Заболевания дыхательных путей, вызванные вдыханием пыли.

Во время технического обслуживания (например, при замене фильтра) использовать респиратор класса P2 или более высокого класса и одноразовую одежду.

△ ПРЕДУПРЕЖДЕНИЕ

Опасность из-за вредной для здоровья пыли

Заболевания дыхательных путей, вызванные вдыханием пыли.

Один раз в год производитель или лицо, прошедшее инструктаж, должны проверять исправное функционирование предохранительных устройств для предотвращения опасностей, например, герметичность устройства, наличие повреждений фильтра, функционирование контрольных устройств.

ВНИМАНИЕ

Силиконсодержащие средства для ухода

Могут быть повреждены пластиковые детали.

Не использовать для очистки силиконсодержащие средства для ухода.

Пылесборные устройства являются защитным оборудованием по предотвращению и устранению

опасностей согласно предписаниям профессиональной ассоциации BGV A1.

- Для проведения технического обслуживания пользователь, насколько это возможно, должен разобрать устройство, произвести его очистку и техобслуживание, не подвергая при этом опасности обслуживающий персонал и других лиц. Надлежащие меры предосторожности включают обеззараживание, проводимое перед разборкой, местную принудительную фильтрующую вентиляцию в месте разборки устройства, уборку места обслуживания и соответствующую защиту персонала.
 - До удаления устройства из опасной зоны внешняя поверхность устройства должна быть обеззаражена путем очистки пылесосом или вытерта начисто, или обработана герметизирующим средством. Все части устройства, удаленные из опасной зоны, должны рассматриваться как загрязненные. Необходимо принять все меры для того, чтобы избежать распространения пыли.
 - При проведении работ по техобслуживанию и ремонтных работ все загрязненные предметы, которые было невозможно очистить в достаточной степени, необходимо выбросить. Такие предметы подлежат утилизации, будучи упакованными в герметичные мешки, в соответствии с действующими положениями об устранении подобных отходов.
 - При транспортировке и техническом обслуживании устройства всасывающий патрубок необходимо закрывать пробкой.
1. Следует учитывать, что простые работы по техническому обслуживанию и уходу можно выполнять самостоятельно.

2. Внешние и внутренние поверхности устройства регулярно очищать влажной тканью.
3. Регулярно проводить визуальный осмотр шлангов на предмет засорения.

Работы по проверке и техническому обслуживанию

Регулярно проверять устройство в соответствии с национальными законодательными нормами по технике безопасности. Работы по техобслуживанию должны проводиться специалистом через регулярные промежутки времени согласно указаниям производителя с соблюдением существующих положений и требований к безопасности. Работы с электросистемой могут проводиться только специалистом-электриком. В случае возникновения вопросов обращаться в филиал компании KÄRCHER.

Замена основного фильтра

1. Выключить устройство.
2. Извлечь штепсельную вилку из розетки.
3. Разблокировать и снять головку пылесоса.
4. Разблокировать и снять прокладочное кольцо.
5. Извлечь загрязненный гофрированный фильтр.
6. Сразу же после извлечения загрязненного гофрированного фильтра из устройства его следует поместить в пакет и плотно запечатать.
7. Утилизировать загрязненный гофрированный фильтр в соответствии с требованиями законодательства.
8. Удалить грязь со стороны подачи чистого воздуха.
9. Проверить уплотнительное кольцо на предмет повреждений.
10. Установить новый гофрированный фильтр:

- a Протянуть новый гофрированный фильтр через устройство виброочистки фильтра на промежуточное кольцо так, чтобы вибрэлемента были установлены посередине фильтрационных карманов.
 - b Установить промежуточное кольцо с гофрированным фильтром и устройством виброочистки фильтра на кольцо фильтра.
 - c Заблокировать промежуточное кольцо.
11. Установить и зафиксировать головку пылесоса.

Замена микроволокна

1. Выключить устройство.
 2. Зафиксировать устройство с помощью стояночного тормоза.
- Рисунок С**
3. Потянуть ручку вверх. Мусоросборник разблокируется и опустится.
 4. Извлечь мусоросборник за ручку из устройства.

Рисунок D

5. Ослабить зажимы на мусоросборнике.
6. Снять верхнюю часть мусоросборника за ручку.
7. Извлечь пенопластовый элемент из нижней части мусоросборника.
8. Извлечь приемную сетку с микроволокном.
9. Извлечь микроволокно из приемной сетки.
10. Утилизировать микроволокно согласно законодательным предписаниям.
11. Вставить новое микроволокно.
12. При установке верхней части мусоросборника убедиться, что шар-поплавок входит в соответствующую направляющую.

△ ПРЕДУПРЕЖДЕНИЕ
Неправильные действия при блокировке мусоросборника
Опасность заземления

Во время блокировки ни в коем случае не держать руки между мусоросборником и кольцом фильтра, и не подносить их близко к подъемному механизму.

Зафиксировать мусоросборник посредством нажатия двумя руками на ручку.

Рисунок Е

ВНИМАНИЕ

Статический заряд грязевого бака

Воспламенение пыли

Убедиться, что заземление на шасси контактирует с мусоросборником.

13. В обратной последовательности вставить мусоросборник и зафиксировать ручкой.

Помощь при неисправностях

⚠ ОПАСНОСТЬ

Непреднамеренный запуск устройства / удар электрическим током

Непреднамеренный запуск электродвигателя пылесоса может привести к травмам. Напряжение на электрических деталях может привести к удару электрическим током.

Перед проведением любых работ на устройстве выключить устройство и извлечь штепсельную вилку из розетки.

Все проверки и работы с электрическими частями должны осуществляться специалистом.

Примечание

При появлении сбоя прибор следует незамедлительно выключить. Перед повторным включением устройства следует устранить неисправность.

Если неисправность не удается устранить, устройство необходимо отправить на проверку в сервисную службу.

Всасывающая турбина не работает

1. Проверить розетку и предохранитель системы электропитания.

2. Проверить сетевую кабель и штепсельную вилку устройства.

3. Включить устройство.

Сила всасывания ослабевает

1. Закрыть негерметичный всасывающий патрубок (см. главу *Закрывание всасывающего патрубка*).
2. Удалить засоры из насадки, всасывающей трубы или всасывающего шланга.
3. Проверить правильность посадки всасывающей головки и мусоросборника.
4. Опорожнить мусоросборник (см. главу *Опорожнение мусоросборника*).
5. Проверить и при необходимости откорректировать посадку фильтра.
6. Заменить основной фильтр (см. главу *Замена основного фильтра*).
7. Заменить микроволокно (см. главу *Замена микроволокна*).
8. Проверить состояние инертной жидкости.
 - a Проверить уровень инертной жидкости, при необходимости долить инертную жидкость (см. главу *Заполнение мусоросборника инертной жидкостью*).
 - b Проверить качество инертной жидкости, при необходимости заменить инертную жидкость (см. главу *Слив инертной жидкости из мусоросборника* и главу *Заполнение мусоросборника инертной жидкостью*).

Сила всасывания отсутствует

Механическое отключение прерывает объемный поток, поскольку в мусоросборнике слишком мало инертной жидкости.

1. Долить инертную жидкость (см. главу *Заполнение мусоросборника инертной жидкостью*).

Во время уборки из устройства выходит пыль

1. Проверить правильную посадку мусоросборника.

2. Проверить и при необходимости откорректировать посадку фильтра.
3. Заменить основной фильтр (см. главу *Замена основного фильтра*).
4. При использовании устройства с мокрым пылеотделителем долить инертную жидкость (см. главу *Заполнение мусоросборника инертной жидкостью*).

Утилизация

По окончании срока службы устройство следует утилизировать в соответствии с требованиями законодательства.

Гарантия

В каждой стране действуют соответствующие условия гарантии, установленные нашей дочерней сбытовой компанией. Возможные неисправности устройства в течение гарантийного срока мы устраняем бесплатно, если причина заключается в дефектах материалов или производственном браке. В случае возникновения претензий в течение гарантийного срока просьба обращаться с чеком о покупке в торговую организацию, продавшую изделие, или в ближайшую уполномоченную службу сервисного обслуживания. (Адрес указан на обороте) Дополнительную информацию о гарантии (при наличии) можно найти в области сервисного обслуживания на местном веб-сайте Kärcher в разделе «Загрузки».

Дата выпуска отображается на заводской табличке либо в формате ММ/YYYY, где ММ - месяц производства, YYYY - год производства, либо в закодированном виде.

При этом отдельные цифры имеют следующее значение:

Пример: 30290

3 год выпуска

0 столетие выпуска

2 десятилетие выпуска

9 вторая цифра месяца выпуска

0 первая цифра месяца выпуска

Таким образом, в данном примере код 30290 означает дату выпуска 09 / (2)023.

Технические характеристики

Электрическое подключение

Сетевое напряжение	V	220-240
Фаза	~	1
Частота сети	Hz	50-60
Номинальная мощность	W	2100
Максимальная мощность	W	2400
Степень защиты		IPX4
Класс защиты		I*
Макс. допустимый импеданс сети	Ω	0.195+ j0.122

Размеры и вес

Типичный рабочий вес	kg	108
Длина x ширина x высота	mm	1020 x 680 x 1490
Площадь поверхности фильтра	m ²	2,24

Условия окружающей среды

Температура хранения	°C	-10-40
----------------------	----	--------

Рабочие характеристики устройства

Объем контейнера	l	60
Объем контейнера для инертной жидкости	l	20
Объем контейнера для собранного мусора	l	8
Вакуум (с предохранительным клапаном)	kPa	25,4
Расход воздуха	l/s	2x 74
Разъем всасывающего шланга		DN70
Номинальный диаметр всасывающего шланга		DN40/50
Номер заказа фильтра		9.439-542.0

Расчетные значения в соответствии с EN 60335-2-69

Вибрация на руке/кисти	m/s ²	<2,5
Погрешность K	m/s ²	0,2
Уровень звукового давления L _{pA}	дБ(А)	79
Опасность K _{pA}	дБ(А)	2

Сетевой кабель

Тип	H07R N-F 3G1,5 мм ²	
Номенклатурный номер	6.650-035.0	
Длина кабеля	м	10

* с элементами класса защиты II

Расположение

Сохраняется право на внесение технических изменений.

Декларация о соответствии стандартам ЕС

Настоящим заявляем, что концепция, конструкция и исполнение указанной ниже машины отвечают соответствующим основным требованиям директив ЕС по безопасности и охране здоровья. При любых изменениях машины, не согласованных с нашей компанией, данная декларация теряет свою силу.

Изделие: Пылесос для сухой уборки
Изделие: Пылесос для влажной и сухой уборки

Тип: 9.990-xxx

Действующие директивы ЕС

2006/42/ЕС (+2009/127/ЕС)

2014/30/ЕС

2011/65/ЕС

Примененные гармонизированные стандарты

EN 60335-1

EN 60335-2-69

EN 55014-1: 2017 + A11: 2020

EN 55014-2: 2015

EN IEC 61000-3-2: 2019

EN 61000-3-3: 2013 + A1: 2019

EN 61000-3-11: 2000

EN 62233: 2008

EN IEC 63000: 2018

Примененные негармонизированные стандарты

IEC 60335-1

IEC 60335-2-69

Примененные национальные стандарты

-

Нижеподписавшиеся лица действуют по поручению и по доверенности руководства компании.

T. Wahl
Managing Director

A. Haag
Director R&D

Лицо, ответственное за ведение документации:

A. Хаг (A. Haag)

Kärcher Industrial Vacuuming GmbH

Robert-Bosch-Straße 4-8

73550 Waldstetten (Германия)

Тел.: +49 7171 94888-0

Факс: +49 7171 94888-528

г. Вальдштеттен, 24/04/01

Зміст

Загальні вказівки.....	320
Вказівки з техніки безпеки.....	320
Використання за призначенням	322
Охорона довкілля	322
Приладдя та запасні деталі	322
Комплект поставки	323
Опис пристрою	323
Символи на пристрої.....	323
Введення в експлуатацію.....	324
Експлуатація	326
Транспортування	329
Зберігання	329
Догляд і технічне обслуговування ...	329
Допомога в разі несправностей.....	331
Утилізація	332
Гарантія	332
Технічні характеристики	333
Декларація про відповідність стандартам ЄС.....	333

Загальні вказівки



Перед першим застосуванням пристрою ознайомтеся з цією оригінальною інструкцією з експлуатації, дійте відповідно до неї та зберігайте її для подальшого користування або для наступного власника.

- Перед першим введенням в експлуатацію обов'язково ознайомитись із вказівками з техніки безпеки № 5.956-249.0.
- Недотримання інструкції з експлуатації та вказівок з техніки безпеки може призвести до пошкодження пристрою та небезпеки травмування оператора та інших осіб.
- У разі виявлення транспортних ушкоджень відразу проінформувати торгового представника.

Вказівки з техніки безпеки

Ступінь небезпеки

⚠ НЕБЕЗПЕКА

- Вказівка щодо небезпеки, яка безпосередньо загрожує та призводить до тяжких травм чи смерті.

⚠ ПОПЕРЕДЖЕННЯ

- Вказівка щодо потенційно можливої небезпечної ситуації, що може призвести до тяжких травм чи смерті.

⚠ ОБЕРЕЖНО

- Вказівка щодо потенційно небезпечної ситуації, яка може спричинити отримання легких травм.

УВАГА

- Вказівка щодо можливої потенційно небезпечної ситуації, що може спричинити матеріальні збитки.

Загальні вказівки з техніки безпеки

⚠ **НЕБЕЗПЕКА** • Робота з пристроєм і речовинами, для яких він призначений, включаючи безпечний метод ліквідації зібраного матеріалу, здійснюється тільки навченим персоналом. • Якщо

відпрацьоване повітря відводиться в приміщення, то в цьому приміщенні повинен бути забезпечений ступінь повітрообміну L . Для дотримання необхідних граничних значень об'ємний потік може становити максимально 50 % від обсягу свіжого повітря (обсяг приміщення V_R x ступінь повітрообміну L_{Bm}). Без спеціальних вентиляційних заходів: $L_{Bm}=1h^{-1}$. • Цей пристрій містить шкідливий для здоров'я пил. Спорожнення та технічне обслуговування пристрою, включаючи зняття контейнера для сміття, мають проводитись тільки спеціалістами у відповідному захисному спорядженні. • Не експлуатувати пристрій без повної системи фільтрації. • Дотримуватися правил техніки безпеки, що застосовуються до матеріалів, що підлягають обробці. • Одночасне збирання різного горючого пилу в контейнер може призвести до пожежі або вибуху. • Переконайтеся, що в контейнері для рідини використовується правильна рідина для збирання металевого пилу, щоб уникнути небезпечних реакцій. Щоб уникнути утворення газоподібний водню в металевому пилу, рекомендується використовувати оливу замість води.

⚠ **ПОПЕРЕДЖЕННЯ** • Забороняється встановлювати або експлуатувати пристрій у місцях, де існує небезпека вибуху пилу чи газу. Атмосфера з вибухонебезпечним пилом всередині пристрою допускається тільки перед фільтром. Атмосфера з вибухонебезпечним газом усередині пристрою заборонена. • Пристрій не призначений для збирання горючих рідин (займистих, легкозаймистих, вкрай вогненебезпечних відповідно до директиви з небезпечних речовин 67/548/ЄЕС) (температура спалаху нижче 55 °C), а також сумішей горючого пилу з горючими рідинами. • Пристрій не призначений для збирання джерел

загоряння і пилу з температурою тління 190 °С. ● Перед кожним введенням в експлуатацію перевіряти, чи під'єднані кабелі зрівнювання потенціалів (проводи заземлення).

● Забороняється використовувати або зберігати пристрій на відкритому повітрі у вологих умовах. ● Для безпечного положення пристрою задіяти стоянкове гальмо на напрямному ролику. У разі неактивного стоянкового гальма пристрій може безконтрольно почати рухатись.

● Заповнюйте контейнер для рідини лише рідинами, рекомендованими виробником.

⚠ **ОБЕРЕЖНО** ● У разі тривалих перерв в експлуатації та після використання вимикати пристрій за допомогою вимикачів пристрою та витягувати штепсельну вилку з розетки.

УВАГА ● Використовувати пристрій тільки у приміщеннях. ● Небезпека заземлення! Використовувати рукавиці під час знімання або встановлення головки пілососа, блоку фільтра або збірної ємності.

● Небезпека пошкодження! Не здійснювати прибирання без фільтра або з використанням пошкодженого фільтра. ● Використовувати захисне взуття під час роботи з пристроєм.

● Переміщати пристрій тільки зі швидкістю ходьби, а на спусках — удвох, якщо це необхідно. ● Не допускати викиду пилу під час заміни приладдя. ● За нормальної роботи поверхня може нагріватися до 135 °С.

● Уникайте згинання вузла всмоктувальних шлангів. ● Регулярно виконуйте візуальний огляд шлангів.

● Вживайте відповідні запобіжні заходи для видалення, обробки, зберігання та утилізації шламу, наприклад, змішування з інертними рідинами відповідно до місцевих правил.

● Газоподібний водень легкозаймистий і може виникнути внаслідок збирання

певних матеріалів, як-от алюміній, магній тощо. Клапан запобігає накопиченню газоподібного водню всередині контейнера для рідини. Регулярно очищайте та оглядайте клапан та перевіряйте його наявність ознак пошкодження.

● Забезпечте належну вентиляцію місця встановлення для зменшення концентрації водню. ● Спорожняйте контейнер для сміття після кожного використання та коли він заповнений шламом, щоб зменшити утворення газоподібного водню.

Електричне підключення

Пристрій може бути під'єднаний лише до електричної мережі, що повинна бути встановлена електромонтером відповідно до стандарту Міжнародної електротехнічної комісії (МЕК) IEC 60364. Параметри підключення див. Технічні характеристики і на заводській таблиці.

⚠ НЕБЕЗПЕКА

Небезпека ураження електричним струмом

Небезпека для життя

Не переїжджати, не затискати і не розтягувати електричні з'єднувальні кабелі, щоб не пошкодити їх. Захищати кабель від високих температур, мастила та гострих країв.

Перед початком роботи з пристроєм перевірити мережевий кабель. Не експлуатувати пристрій з пошкодженим кабелем. Доручити заміну пошкодженого кабелю кваліфікованому електрику.

Дії у разі виникнення аварійної ситуації

⚠ НЕБЕЗПЕКА

Небезпека травмування та пошкодження у разі короткого замикання або інших електричних несправностей

Небезпека ураження електричним струмом, небезпека опіків

Вимкніть пристрій та витягніть штепсельну вилку.

Дії у разі поломки фільтра / витоку:

1. негайно вимкнути пристрій.

Забороняється продовження експлуатації пристрою.

2. Уставлення фільтра.

Використання за призначенням

Пристрій призначений для:

- Вологого та сухого прибирання підлоги та стін
- Збирання сухого, горючого, небезпечного для здоров'я пилу; клас пилу М відповідно до EN 60335-2-69
- Збирання невибухонебезпечних речовин
- Збирання горючого пилу всіх класів вибухонебезпеки пилу
- Збирання пилу і грубого бруду
- Збирання горючого пилу із зони 22, якщо пристрій встановлено поза потенційно вибухонебезпечних зон
- Збирання вологих і рідких речовин
- Збирання таких речовин виключно за умови використання інертної рідини:
 - титановий пил
 - вибухонебезпечний і електропровідний пил
 - магнієвий пил або порошок
 - конденсатний пил та вибухонебезпечні метали порошки від аддитивного виробництва (3D-друк)
- Промислове використання, наприклад складських та виробничих приміщеннях
- професійного використання, наприклад, в готелях, школах, лікарнях, фабриках, магазинах, офісах і бюро з оренди нерухомості.

Якщо на місці встановлення пристрою констатовано класифіковану вибухонебезпечну зону, необхідно використовувати відповідний вибухозахищений пристрій. Безперебійне функціонування пристрою забезпечується лише в разі

використання всмоктувального шланга з номінальним діаметром DN40 та DN50. Будь-який інший спосіб застосування пристрою вважається невідповідним. Пристрій не призначений для:

- Збирання джерел загоряння і пилу з температурою тління ≤ 190 °C
- Збирання вибухонебезпечних речовин або речовин, прирівняних до таких, згідно з § 1 Закону про вибухові речовини, а також вибухонебезпечних пароповітряних сумішей
- Збирання сумішей горючих рідин і легкозаймистого пилу
- Збирання тліючих або гарячих частинок, оскільки це може призвести до пожежі або вибуху
- Збирання токсичних речовин
- Підключення до пилоутворюючої машини

Охорона довкілля



Пакувальні матеріали придатні до вторинної переробки. Упаковку необхідно утилізувати без шкоди для довкілля.



Електричні та електронні пристрої містять цінні матеріали, які придатні до вторинної переробки, і часто компоненти, як-от батареї, акумулятори чи мастило, які у разі неправильного поводження з ними або неправильної утилізації можуть створити потенційну небезпеку для здоров'я людини та довкілля. Однак ці компоненти необхідні для належної експлуатації пристрою. Пристрої, позначені цим символом, забороняється утилізувати разом із побутовим сміттям.

Вказівки щодо компонентів (REACH)

Актуальні відомості про компоненти наведені на сайті: www.kaercher.de/REACH

Приладдя та запасні деталі

⚠ НЕБЕЗПЕКА

Небезпека вибуху через не затверджені приладдя

Для роботи з конструкціями типу 22 дозволяється застосовувати лише те

приладдя, яке схвалене виробником та помічене наклейкою «Вибухобезпечно». Слід використовувати лише оригінальне приладдя та оригінальні запасні частини, тому що саме вони гарантують безпечну та безперебійну експлуатацію пристрою.

Інформація щодо приладдя та запасних частин міститься на сайті www.kaercher.com.

Вказівка

До комплекту поставки не входять приладдя. Приладдя необхідно замовляти окремо залежно від застосування.

Комплект поставки

Під час розпакування пристрою перевірити комплектацію. У разі виявлення пошкоджень, що виникли під час транспортування, повідомте про це свого дилера.

Опис пристрою

Рисунки див. на сторінці з зображеннями

Малюнок А

- ① Шасі
- ② Колеса зі стоянковим гальмом
- ③ Затискачі на контейнері для сміття
- ④ Контейнер для сміття
- ⑤ Кільце фільтра
- ⑥ Тримач кабелю
- ⑦ Тримач всмоктувальної трубки
- ⑧ Фіксатор проміжного кільця
- ⑨ Проміжне кільце
- ⑩ Заводська табличка
- ⑪ Мережевий кабель
- ⑫ Гачок для кабелю
- ⑬ Ручка для перенесення
- ⑭ Дугова ручка контейнера для сміття
- ⑮ Всмоктувальний патрубок без мокрого фільтра
- ⑯ Тримач насадки для підлоги
- ⑰ Манометр
- ⑱ Штовхач
- ⑲ Важіль очищення фільтра
- ⑳ Вимикач усмоктувальної турбіни 2
- ㉑ Вимикач усмоктувальної турбіни 1
- ㉒ Головка пілососа

- ㉓ Фіксатор головки пілососа
- ㉔ Вібраційна система очищення фільтра
- ㉕ Уцільнювальне кільце
- ㉖ Фільтр
- ㉗ Механічне відключення
- ㉘ Всмоктувальний патрубок з мокрим фільтром
- ㉙ Повітряний клапан
- ㉚ Поролоновий фільтр
- ㉛ Мікрофліс
- ㉜ Сітчастий короб
- ㉝ Шланг для індикації рівня заповнення
- ㉞ Кульовий кран

Символи на пристрої



Пристрій призначений для збирання пилу до класу М.

⚠ ПОПЕРЕДЖЕННЯ

Пошкодження шкіри, легенів та очей
Викид дрібного пилу під час спорожнення, технічного обслуговування та утилізації
Під час робіт щодо спорожнення і техобслуговування, включаючи пилоуловлювальні контейнери, використовувати належні засоби індивідуального захисту.



Пристрій призначений для збирання горючого пилу, встановлення поза зоною 22.

ПОПЕРЕДЖЕННЯ: цей пристрій не можна встановлювати в зоні 22. Якщо є зона 22, необхідно використовувати вибухозахищений пристрій.



DN 40	MAX	XX,X kPa/ XX,X mbar
DN 50	MAX	XX,X kPa/ XX,X mbar
DN 70	MAX	XX,X kPa/ XX,X mbar

На наклейці зазначені значення макс. розрідження відносно поперечного перерізу використовуваного всмоктувального шланга. Поточне значення можна зчитати на манометрі. Дійсні значення для цього пристрою вказано у главі *Зчитування мінімального рівня потоку повітря*. Якщо значення нижче допустимого, необхідно замінити фільтр (див. главу *Заміна основного фільтра*). Різні поперечні перерізи шланга дозволяють адаптуватися до різних перерізів з'єднань комплектуючих деталей.



Мікрофіліс
(№ для замовлення 9.990-103.0)



Основний фільтр
(№ для замовлення 9.439-542.0)

Введення в експлуатацію

⚠ ПОПЕРЕДЖЕННЯ

Неправильно підключена лінія вирівнювання потенціалів

Ураження електричним струмом
Перед кожним введенням в експлуатацію перевіряйте, чи під'єднана лінія вирівнювання потенціалів (провід заземлення).

⚠ ПОПЕРЕДЖЕННЯ

Небезпека через шкідливий для здоров'я пил

Захворювання дихальних шляхів, спричинені вдиханням пилу.
Не експлуатувати пристрій без фільтрувального елемента, оскільки в іншому разі існує небезпека для здоров'я через збільшення викидів дрібного пилу.

⚠ ПОПЕРЕДЖЕННЯ

Неправильні дії під час закривання контейнера для сміття

Небезпека заземлення

Під час закривання у жодному разі не тримати руки між контейнером для сміття та кільцем фільтра та не підносити їх близько до підіймального механізму.

Закрити контейнер для сміття, натиснувши на дугову ручку обома руками.

УВАГА

Відсутній фільтрувальний елемент

Пошкодження всмоктувального двигуна

Не використовуйте пристрій без фільтрувального елемента.

УВАГА

Статичний заряд контейнера для сміття

Займання пилу

Переконайтеся, що заземлення на шасі має контакт з контейнером для сміття.

1. Установити пристрій у робоче положення.
2. Зафіксувати пристрій за допомогою стоянкових гальм.
3. Необхідно пересвідчитись, що головка пилососа встановлена правильно.
4. Заповнити контейнер для сміття до позначки водою або оливою (№ для замовлення 9.990-272.0) (див. главу *Заповнення контейнера для сміття інертною рідиною*).
5. Підключити клему заземлення до зовнішнього елемента вирівнювання потенціалів.
6. Зняти пробку на збірному контейнері (див. главу *Вибір всмоктувального патрубку*).
7. Вставити всмоктувальний шланг у всмоктувальний патрубок.
8. Переконавшись, що всмоктувальний патрубок на кільці фільтра щільно закритий пробкою (див. главу

Закривання всмоктувального патрубку).

9. Перевірити рівень заповнення контейнера для сміття (див. главу *Перевірка рівня заповнення контейнера для сміття*).
10. Якщо потрібно, спорожнити контейнер для сміття (див. главу *Спорожнення контейнера для сміття*).
11. Приєднати потрібне приладдя (не входить до комплекту поставки) до всмоктувального шланга.
12. Упевнитися, що контейнер для сміття правильно встановлений.

Вибір всмоктувального патрубка

Пристрій обладнаний 2 всмоктувальними патрубками.

- Всмоктувальний патрубок на контейнері для сміття – Сухе прибирання з мокрим фільтром: дрібний пил, порошок
Контейнер для сміття з функцією мокрого фільтрування повинен бути заповнений інертною рідиною або оливою. Рекомендується олива з № для замовлення 9.990-272.0.
- Всмоктувальний патрубок на кільці фільтра
Під час використання за призначенням щільно закритий пробкою.

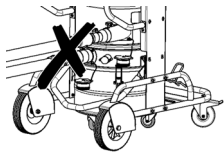

Не можна одночасно підключати до пилососа два всмоктувальні шланги. Під час використання за призначенням можна використовувати лише нижній всмоктувальний патрубок.

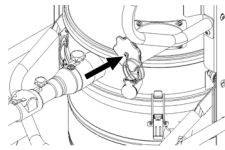

У разі застосування мокрого фільтра верхній всмоктувальний патрубок повинен бути щільно закритий.

Закривання всмоктувального патрубка

Δ ПОПЕРЕДЖЕННЯ

Небезпека травмування

Пошкодження шкіри, легенів та очей внаслідок впливу дрібного пилу

Після зняття всмоктувального шланга всмоктувальний патрубок необхідно закрити пробкою.

Малюнок В

1. Точно вставити пробку у всмоктувальний патрубок.
2. Засунути пробку до упору.
3. Повертати пробку вправо, доки всмоктувальний патрубок щільно не закриється.

Заповнення контейнера для сміття інертною рідиною

Якщо контейнер для сміття використовується з мокрим фільтром, то контейнер для сміття повинен бути заповнений інертною рідиною перед застосуванням.

Δ ПОПЕРЕДЖЕННЯ

Рухомі частини

Небезпека защемлення

Знімаючи або встановлюючи верхню частину контейнера для сміття, зверніть увагу на рухомі частини.

1. Зафіксувати пристрій за допомогою стоянкових гальм.

Малюнок С

2. Підняти дугу ручку. Контейнер для сміття розблоковується та опускається.
3. Витягнути контейнер для сміття за дугу ручку з пристрою.

Малюнок D

4. Відкрити затискачі на контейнері для сміття.

5. Зняти верхню частину контейнера для сміття за ручку.
6. Залити інертну рідину: воду або оливу в контейнер для сміття до позначки на індикаторі рівня.
7. Вставляючи верхню частину контейнера для сміття, переконайтеся, що поплавкова кулька вставлена у відповідну напрямку.

⚠ ПОПЕРЕДЖЕННЯ

Неправильні дії під час закривання контейнера для сміття

Небезпека заземлення

Під час закривання у жодному разі не тримати руки між контейнером для сміття та кільцем фільтра та не підносити їх близько до підйимального механізму.

Закрити контейнер для сміття, натиснувши на дугову ручку обома руками.

Малюнок Е

УВАГА

Статичний заряд контейнера для сміття

Займання пилу

Переконайтеся, що заземлення на шасі має контакт з контейнером для сміття.

8. Вставити контейнер для сміття в зворотному порядку і зафіксувати ручкою.

Перевірка рівня заповнення контейнера для сміття

Коли контейнер для сміття наповнюється до позначки, його необхідно спорожнити. Пристрій не вимикається автоматично у разі перевищення максимального рівня заповнення.

1. Регулярно перевіряти рівень заповнення контейнера для сміття.
2. Пам'ятайте, що під час збирання всмоктується не більше 8 літрів матеріалу.

⚠ НЕБЕЗПЕКА

Збирання вибухонебезпечного та електропровідного металевого пилу без інертної рідини

Небезпека вибуху, утворення тепла
Не збирайте вибухонебезпечний та електропровідний матеріал без інертної рідини.

⚠ ПОПЕРЕДЖЕННЯ

Небезпека через шкідливий для здоров'я пил

Захворювання дихальних шляхів, спричинені вдиханням пилу.

Не експлуатувати пристрій без обидвох фільтрувальних елементів, оскільки в іншому разі існує небезпека для здоров'я через збільшення викидів дрібного пилу.

Перед кожним використанням слід перевіряти, чи правильно встановлені обидва фільтрувальні елементи.

УВАГА

Небезпека через викид дрібного пилу

Небезпека пошкодження електродвигуна пиლოსоса.

Не знімати основний фільтруючий елемент під час прибирання.

УВАГА

Відсутня інертна рідина

Пошкодження мокрого фільтра

Не збирайте без інертної рідини у разі використання всмоктувального патрубку на мокрому фільтрі.

Увімкнення пристрою

1. Вставити штепсельну вилку в розетку.
2. Увімкнути пристрій за допомогою вимикачів усмоктувальної турбіни.

Вказівка

Завжди вмикайте та вимикайте всмоктувальні турбіни по черзі. Для правильної роботи манометра з метою контролю мінімального об'ємного потоку всі всмоктувальні турбіни повинні бути увімкнені.

Вказівка

У більшості випадків для роботи достатньо 1 всмоктувальної турбіни.

Якщо потрібно, увімкніть 2-у всмоктувальну турбіну. Однак не використовуйте пристрій з обома всмоктувальними турбінами довше 15 хв. Це може призвести до того, що занадто вологе повітря передчасно намочить основний фільтр. Потім, якщо необхідно, просушити основний фільтр або замінити його (див. главу *Заміна основного фільтра*).

3. Розпочати процес прибирання.

Виконання прибирання

1. Регулярно перевіряти рівень заповнення контейнера для сміття, оскільки пристрій не вимикається автоматично під час прибирання.

Вказівка

Пристрій оснащений функцією механічного контролю. Вона перериває потік повітря, коли інертна рідина опускається нижче мінімального рівня наповнення. Долийте інертну рідину, щоб продовжити процес прибирання (див. главу *Заповнення контейнера для сміття інертною рідиною*).

2. Пам'ятайте, що під час збирання всмоктується не більше 8 літрів матеріалу.

3. Якщо необхідно, спорожнити контейнер для сміття (див. главу *Спорожнення контейнера для сміття*).

4. Якщо необхідно, замінити основний фільтр (див. главу *Заміна основного фільтра*).

Вказівка

Якщо контейнер для сміття заповнений інертною рідиною, під час всмоктування вологе повітря може проходити через основний фільтр і змочувати його. Після прибирання перевірити основний фільтр на вологість. Якщо необхідно, просушити основний фільтр або замінити його (див. главу *Заміна основного фільтра*).

Зчитування мінімального рівня потоку повітря

На передній панелі пристрою вбудований манометр, який показує розрядження під час всмоктування всередині пристрою. Якщо досягнуто максимальне розрядження (див. таблицю), необхідно замінити основний фільтр (див. главу *Заміна основного фільтра*). Це значення залежить від потужності пристрою та всмоктувального шлангу, що застосовується. Якщо розрядження не зменшується значно у разі заміни фільтра, це значить, що причина в іншому (див. главу *Допомога в разі несправностей*).

УВАГА

Перевищення максимального розрядження

Втрата потужності

Якщо зазначене значення перевищене, швидкість повітря падає нижче 20 м/с. Замініть фільтр.

Номінальний діаметр всмоктувального шланга	Максимальне розрядження
DN40	16,4 кПа (164 мбар)
DN50	12,9 кПа (129 мбар)
DN70	---

Вимкнення пристрою

1. Вимкнути пристрій за допомогою вимикачів усмоктувальної турбіни.
2. Витягти штепсельну вилку з розетки.
3. Від'єднати клему заземлення від зовнішнього елемента вирівнювання потенціалів.

Після кожного використання

1. Зняти приладдя.
2. Закрити всмоктувальний патрубок (див. главу *Закривання всмоктувального патрубка*).
3. Зняти приладдя та у разі необхідності промити водою і висушити.

4. Спорожнити контейнер для сміття (див. главу *Спорожнення контейнера для сміття*).
5. Очистити пристрій ззовні та всередині за допомогою пілососа та протерти його вологою ганчіркою.

Спорожнення контейнера для сміття

Контейнер для сміття необхідно спорожнити у разі необхідності та після кожного використання.

Впускний отвір або всмоктувальний шланг закриті.

Регулярно перевіряти рівень заповнення контейнера для сміття, оскільки пристрій не вимикається автоматично під час прибирання.

1. Вимкнути пристрій.
2. Зафіксувати пристрій за допомогою стоянкових гальм.

Малюнок С

3. Підняти дугу ручку.
Контейнер для сміття розблоковується та опускається.
4. Витягнути контейнер для сміття за дугу ручку з пристрою.

Малюнок D

5. Відкрити затискачі на контейнері для сміття.
6. Зняти верхню частину контейнера для сміття за ручку.
7. Зняти поролоновий елемент з нижньої частини контейнера для сміття.
8. Зняти сітчастий короб з мікрофлісом.
9. Прибрати мікрофліс із сітчастого короба.
10. Утилізувати мікрофліс відповідно до вимог законодавства.
11. Якщо необхідно, злити інертну рідину з контейнера для сміття (див. главу *Зливання інертної рідини з контейнера для сміття*).

Вказівка

Якщо необхідно, інертну рідину можна використовувати кілька разів.

12. Вставляючи верхню частину контейнера для сміття, переконатися, що поплавкова кулька вставлена у відповідну напрямну.

△ ПОПЕРЕДЖЕННЯ

Неправильні дії під час закривання контейнера для сміття

Небезпека заземлення

Під час закривання у жодному разі не тримати руки між контейнером для сміття та кільцем фільтра та не підносити їх близько до підіймального механізму.

Закрити контейнер для сміття, натиснувши на дугову ручку обома руками.

Малюнок E

УВАГА

Статичний заряд контейнера для сміття

Займання пилу

Переконайтеся, що заземлення на шасі має контакт з контейнером для сміття.

13. Вставити контейнер для сміття в зворотному порядку і зафіксувати ручкою.

Зливання інертної рідини з контейнера для сміття

1. Вимкнути пристрій.
2. Зафіксувати пристрій за допомогою стоянкових гальм.
3. Закрити всмоктувальний патрубков (див. главу *Закривання всмоктувального патрубка*).

Малюнок С

4. Підняти дугу ручку.
Контейнер для сміття розблоковується та опускається.
5. Витягнути контейнер для сміття за дугу ручку з пристрою.

Малюнок F

6. Повернути важіль на кульовому крані на 90°.
7. Після повного спорожнення збірного контейнера повернути важіль у вихідне положення.

△ ПОПЕРЕДЖЕННЯ

Неправильні дії під час закривання контейнера для сміття

Небезпека заземлення

Під час закривання у жодному разі не тримати руки між контейнером для сміття та кільцем фільтра та не підносити їх близько до підйимального механізму.

Закрити контейнер для сміття, натиснувши на дугову ручку обома руками.

Малюнок Е

УВАГА

Статичний заряд контейнера для сміття

Займання пилу

Переконайтеся, що заземлення на шасі має контакт з контейнером для сміття.

8. Вставити контейнер для сміття і зафіксувати його дуговою ручкою.

Очищення пристрою

△ ПОПЕРЕДЖЕННЯ

Неправильна утилізація стічних вод

Забруднення довкілля

Дотримуватись місцевих правил обробки стічних вод.

1. Очистити пристрій ззовні та всередині за допомогою пілососа та протерти його вологою ганчіркою.
У разі очищення пристрою пілососом слід використовувати такий самий пристрій або пілосос вищого класу.
2. Зняти приладдя (не входить до комплекту поставки) та у разі необхідності промити водою і висушити.

Зберігання пристрою

1. Обмотати мережевий кабель навколо тримача кабелю.
2. Зберігати пристрій у сухому приміщенні, вживши заходів від несанкціонованого використання.

Транспортування

△ ОБЕРЕЖНО

Недотримання ваги

Небезпека травмування та пошкоджень

Під час транспортування враховувати вагу пристрою.

Контейнер для сміття порожній.

1. Закрити обидва всмоктувальні патрубки для транспортування без утворення пилу (див. главу *Закривання всмоктувального патрубка*).
2. Відпустити стоянкові гальма і пересувати пристрій за ручку.
3. Щоб завантажити пристрій, тримати його за шасі і ручку.
4. Під час перевезення транспортними засобами пристрій слід фіксувати від ковзання та перекидання.

Зберігання

△ ОБЕРЕЖНО

Недотримання ваги

Небезпека травмування та пошкоджень

Під час зберігання враховувати вагу пристрою.

Контейнер для сміття порожній.

1. Зберігати пристрій тільки у приміщеннях.

Догляд і технічне обслуговування

△ НЕБЕЗПЕКА

Ненавмисний запуск пристрою, дотик до частин, що проводять електричний струм

Небезпека травмування, ураження електричним струмом

Перед проведенням робіт на пристрої вимкнути пристрій.

Витягти штепсельну вилку.

△ НЕБЕЗПЕКА

Небезпека через шкідливий для здоров'я пил

Захворювання дихальних шляхів, спричинені вдиханням пилу.

В ході проведення технічного обслуговування пристрою (наприклад, заміна фільтра) слід використовувати респіратор P2 або вищого ступеня захисту та одноразовий одяг.

△ ПОПЕРЕДЖЕННЯ

Небезпека через шкідливий для здоров'я пил

Захворювання дихальних шляхів, спричинені вдиханням пилу.

Принаймні один раз на рік виробник або особа, що пройшла інструктаж, повинні перевіряти справне функціонування запобіжних пристроїв для запобігання небезпек, наприклад, герметичність пристрою, наявність пошкодження фільтра, функціонування контрольних пристроїв.

УВАГА

Засоби для догляду, що містять силікон

Можуть бути пошкоджені пластикові деталі.

Не використовуйте для очищення засоби для догляду, що містять силікон.

Пилоуловлювальні машини є захисними пристроями для запобігання й усунення небезпек згідно з приписами професійної асоціації BGV A1.

- Для проведення технічного обслуговування користувач, наскільки це можливо, повинен розібрати пристрій, провести його очищення і техобслуговування, не піддаючи при цьому небезпеці обслуговуючий персонал та інших осіб. До належних заходів безпеки належать знезараження, проведене перед розбиранням, місцева примусова фільтрувальна вентиляція в місці розбирання пристрою, прибирання місця обслуговування і відповідний захист персоналу.
- До видалення пристрою з небезпечної зони зовнішня поверхня пристрою повинна бути знезаражена шляхом очищення пилососом або витерта начисто, або оброблена ущільнюючим засобом. Усі частини пристрою, видалені з небезпечної зони, повинні розглядатися як забруднені. Необхідно ужити всіх

заходів, щоб уникнути розповсюдження пилу.

- Під час проведення обслуговування або ремонту пристрою усі забруднені деталі, які неможливо очистити належним чином, слід викинути. Такі предмети мають бути поміщені у непроникні мішки та утилізовані відповідно до положень щодо утилізації таких відходів.
 - Під час транспортування та технічного обслуговування пристрою всмоктувальний патрубок слід закрити пробкою.
1. Зауважте, що прості роботи з технічного обслуговування та догляду ви можете виконувати самостійно.
 2. Зовнішню поверхню пристрою та внутрішню сторону контейнера регулярно протирати вологою ганчіркою.
 3. Регулярно виконуйте візуальний огляд шлангів на предмет засмічення.

Роботи з перевірки і технічного обслуговування

Регулярно перевіряти пристрій відповідно до національних законодавчих норм з техніки безпеки. Роботи з техобслуговування повинні проводитися спеціалістом через регулярні проміжки часу згідно з вказівками виробника з дотриманням чинних положень і вимог до безпеки. Роботи з електросистемою може проводити лише фахівець-електрик. У разі виникнення питань звертатися до філії компанії KÄRCHER.

Заміна основного фільтра

1. Вимкнути пристрій.
2. Витягти штепсельну вилку з розетки.
3. Розблокувати і зняти головку пилососа.
4. Розблокувати і зняти проміжне кільце.
5. Витягти забруднений складчастий фільтр.
6. Відразу після знімання забрудненого складчастого фільтра з пристрою

- покласти його в пакет і щільно закрити пакет.
7. Утилізувати забруднений складчастий фільтр відповідно до вимог законодавства.
 8. Видалити бруд на стороні чистого повітря.
 9. Перевірити ущільнювальне кільце на відсутність пошкодження.
 10. Вставити новий складчастий фільтр:
 - а Протягнути складчастий фільтр через вібраційну систему на проміжне кільце так, щоб віброелементи були встановлені посередині кишень фільтра.
 - б Встановити проміжне кільце зі складчастим фільтром і вібраційною системою на кільце фільтра.
 - в Зафіксувати проміжне кільце.
 11. Встановити і зафіксувати головку пілососа.

Заміна мікрофілісу

1. Вимкнути пристрій.
2. Зафіксувати пристрій за допомогою стоянкових гальм.

Малюнок С

3. Підняти дугову ручку. Контейнер для сміття розблоковується та опускається.
4. Витягнути контейнер для сміття за дугову ручку з пристрою.

Малюнок D

5. Відкрити затискачі на контейнері для сміття.
6. Зняти верхню частину контейнера для сміття за ручку.
7. Зняти поролоновий елемент з нижньої частини контейнера для сміття.
8. Зняти сітчастий короб з мікрофілісом.
9. Прибрати мікрофіліс із сітчастого короба.
10. Утилізувати мікрофіліс відповідно до вимог законодавства.
11. Вставити новий мікрофіліс.
12. Вставляючи верхню частину контейнера для сміття, переконатися,

що поплавкова кулька вставлена у відповідну напрямну.

⚠ ПОПЕРЕДЖЕННЯ

Неправильні дії під час закривання контейнера для сміття

Небезпека защемлення

Під час закривання у жодному разі не тримати руки між контейнером для сміття та кільцем фільтра та не підносити їх близько до підіймального механізму.

Закрити контейнер для сміття, натиснувши на дугову ручку обома руками.

Малюнок E

УВАГА

Статичний заряд контейнера для сміття

Займання пилу

Переконайтеся, що заземлення на шасі має контакт з контейнером для сміття.

13. Вставити контейнер для сміття в зворотному порядку і зафіксувати ручкою.

Допомога в разі несправностей

⚠ НЕБЕЗПЕКА

Независимий запуск пристрою / удар електричним струмом

Независимий запуск усмоктувального двигуна може призвести до травмування.

Напруга на електричних деталях може привести до удару електричним струмом.

Перед проведенням будь-яких робіт на пристрої вимкнути пристрій і витягнути штепсельну вилку з розетки.

Усі перевірки та роботи з електричними частинами приладу мають виконуватися фахівцем.

Вказівка

У разі виникнення несправності пристрій слід негайно вимкнути. Перед повторним використанням слід усунути несправність.

Якщо пошкодження не можна усунути, необхідно перевірити пристрій у сервісній службі.

Усмоктувальна турбіна не працює

1. Перевірити штепсельну розетку та запобіжник системи електроживлення.
2. Перевірити мережевий кабель та штепсельну вилку пристрою.
3. Увімкніть пристрій.

Потужність всмоктування знижується

1. Закрити незакритий всмоктувальний патрубок (див. главу *Закривання всмоктувального патрубку*).
2. Видалити засмічення із всмоктувального сопла, всмоктувальної трубки або всмоктувального шланга.
3. Перевірити правильне встановлення головки пилососа і контейнера для сміття.
4. Спорожнити контейнер для сміття (див. главу *Спорожнення контейнера для сміття*).
5. Перевірити і за необхідності відкоригувати положення фільтра.
6. Замінити основний фільтр (див. главу *Заміна основного фільтра*).
7. Замінити мікрофліс (див. главу *Заміна мікрофлісу*).
8. Перевірити стан інертної рідини.
 - a Перевірте рівень інертної рідини, за необхідності долити (див. главу *Заповнення контейнера для сміття інертною рідиною*)
 - b Перевірити якість інертної рідини, за необхідності замінити рідину (див. главу *Зливання інертної рідини з контейнера для сміття і главу *Заповнення контейнера для сміття інертною рідиною**).

Немає сили всмоктування

Функція механічного відключення перериває потік повітря, оскільки в контейнері для сміття занадто мало інертної рідини.

1. Долити інертну рідину (див. главу *Заповнення контейнера для сміття інертною рідиною*).

Під час всмоктування виходить пил

1. Перевірити положення контейнера для сміття.
2. Перевірити і за необхідності відкоригувати положення фільтра.
3. Замінити основний фільтр (див. главу *Заміна основного фільтра*).
4. У разі використання пристрою з мокрим фільтром долити інертну рідину (див. главу *Заповнення контейнера для сміття інертною рідиною*).

Утилізація

Згідно із законодавчими нормами пристрій утилізується після закінчення строку використання.

Гарантія

У кожній країні діють відповідні гарантійні умови, встановлені уповноваженою організацією збуту нашої продукції в цій країні. Можливі несправності пристрою протягом гарантійного строку ми усуваємо безкоштовно, якщо причина несправності полягає в дефектах матеріалів або виробничому браку. У разі виникнення претензій протягом гарантійного строку прохання звертатися, маючи при собі чек про покупку, до торговельної організації, що продала продукт, або до найближчої уповноваженої служби сервісного обслуговування.

(Адреси див. на звороті)

Додаткову інформацію про гарантію (за наявності) можна знайти в області сервісного обслуговування місцевого вебсайту Kärcher у розділі «Завантаження».

Технічні характеристики

Електричне підключення

Напруга мережі	V	220-240
Фаза	~	1
Частота мережі	Hz	50-60
Номинальна потужність	W	2100
Максимальна потужність	W	2400
Ступінь захисту		IPX4
Клас захисту		I*
Максимально допустимий імпеданс мережі	Ω	0.195+ j0.122

Розміри та маси

Типова робоча маса	kg	108
Довжина x ширина x висота	mm	1020 x 680 x 1490
Активна поверхня фільтра	m ²	2,24

Умови навколишнього середовища

Температура зберігання	°C	-10-40
------------------------	----	--------

Дані про потужність пристрою

Об'єм контейнера	l	60
Об'єм контейнера для інертної рідини	l	20
Об'єм контейнера для сміття	l	8
Вакуум (з клапаном обмеження тиску)	kPa	25,4
Потік повітря	l/s	2x 74
Роз'єм для всмоктувального шланга		DN70
Номинальний діаметр всмоктувального шланга		DN40/ 50
Номер для замовлення фільтра		9.439- 542.0

Розраховані значення згідно з EN 60335-2-69

Значення вібрації на руці/кисті	m/s ²	<2,5
Похибка K	m/s ²	0,2
Рівень звукового тиску	дБ(A)	79
L _{pA}		
Похибка K _{pA}	дБ(A)	2

Мережевий кабель

Тип		H07R N-F 3G1,5 мм ²
Номер деталі		6.650- 035.0
Довжина кабелю	m	10

* з елементами класу захисту II
Розташування
Зберігається право на внесення технічних змін.

Декларація про відповідність стандартам ЄС

Цим ми повідомляємо, що нижче зазначена машина на основі своєї конструкції та конструктивного виконання, а також у випущеної у продаж моделі, відповідає спеціальним основним вимогам щодо безпеки та захисту здоров'я представлених нижче директив ЄС. У разі внесення неузгоджених із нами змін до машини ця заява втрачає свою чинність.
Виріб: Пилосос для сухого прибирання
Виріб: Пилосос для сухого та вологого прибирання
Тип: 9.990-xxx

Відповідні директиви ЄС
2006/42/EG (+2009/127/EG)
2014/30/ЄС
2011/65/ЄС

Застосовувані гармонізовані стандарти

EN 60335-1
EN 60335-2-69
EN 55014-1: 2017 + A11: 2020
EN 55014-2: 2015
EN IEC 61000-3-2: 2019
EN 61000-3-3: 2013 + A1: 2019
EN 61000-3-11: 2000
EN 62233: 2008
EN IEC 63000: 2018

Застосовувані негармонізовані стандарти

IEC 60335-1
IEC 60335-2-69

Застосовувані національні стандарти

-
Особи, що нижче підписалися, діють за дорученням і за довіреністю керівництва.

T. Wahl
Managing Director

A. Haag
Director R&D

Особа, відповідальна за ведення документації:

A. Гаг (A. Haag)
Kärcher Industrial Vacuuming GmbH
Robert-Bosch-Straße 4-8
73550 Waldstetten (Німеччина)
Тел.: +49 7171 94888-0
Факс: +49 7171 94888-528
м. Вальдштеттен, 24/04/01

Мазмұны

Жалпы нұсқаулар	334
Қауіпсіздік нұсқаулары	334
Мақсатына сәйкес қолдану	336
Қоршаған ортаны қорғау	337
Керек-жабдықтар мен қосалқы бөлшектер	337
Жеткізілім жиынтығы	337
Құрылғының сипаттамасы	337
Құрылғыдағы таңбалар	338
Пайдалануға беру	338
Пайдалану	340
Тасымалдау	343
Сақтау	343
Күтім және техникалық қызмет көрсету	344
Ақаулар кезіндегі көмек	345
Утилизациялау	346
Кепілдік	346
Техникалық мағлұматтар	347
ЕО стандарттарына сәйкестігі туралы декларация	347

Жалпы нұсқаулар



Құрылғыны пайдаланбас бұрын, осы түпнұсқа нұсқаулықты оқып, ол бойынша әрекет етіңіз және кейінірек пайдалану үшін немесе келесі иелер үшін сақтап қойыңыз.

- Алғаш рет іске қоспас бұрын, №5.956-249.0 қауіпсіздік жөніндегі нұсқаулықпен танысып шығыңыз.
- Пайдалану жөніндегі осы нұсқаулықты және қауіпсіздік жөніндегі нұсқаулықты ұстанбау құрылғының зақымдалуына және құрылғылармен және сол ортада жұмыс істейтін тұлғалардың жарақаттануына әкелуі мүмкін.
- Тасымалдау кезінде зақымдалған жағдайда дереу дилерге хабарлаңыз.

Қауіпсіздік нұсқаулары

Қауіп деңгейлері

⚠ ҚАУІП

- Ауыр жарақаттануға немесе өлімге апарып соғатын тікелей қауіп бойынша нұсқау.

△ **ЕСКЕРТУ**

● Ауыр жарақаттануға немесе өлімге апарып соғуы мүмкін қауіпті жағдай бойынша нұсқау.

△ **АБАЙЛАҢЫЗ**

● Жеңіл жарақаттануға апарып соғуы ықтимал қауіпті жағдай бойынша нұсқау.

НАЗАР АУДАРЫҢЫ

● Материалдық зиянға апарып соғуы ықтимал қауіпті жағдай бойынша нұсқау.

Техникалық қауіпсіздік бойынша жалпы нұсқаулары

△ **ҚАУІП** ● Құрылғыны және оған арналған заттарды пайдалану, соның ішінде жазылған материалдарды жоюдың қауіпсіздендірілген процедураларын тек білікті қызметкерлердің көмегімен жою.

● Егер бөлмедегі өңделген ауа қайтарылса, бөлмеде L ауа алмасудың жеткілікті мөлшерлемесі болуы керек. Қажетті шекті мәндерді орындау үшін қайтарылатын көлем ағынының мөлшері таза ауа көлемінің 50 %-ынан (бөлме көлемі V_R x ауа алмасу мөлшерлемесі L_W) аспауы керек. Желдетудің арнайы шараларынсыз қолданылады: $L_{W1} = 1 \text{ сағ}^{-1}$. ● Бұл құрылғыда зиянды шаң бар. Босату және техникалық қызмет көрсету бойынша жұмыстарды, оның ішінде шаң жинағыштарды алып тастауды тиісті қорғаныс құралдарын киетін мамандар ғана жүргізе алады.

● Құрылғыны толық сүзгілеу жүйесінсіз пайдаланбаңыз. ● Өңделетін материалдарға қатысты қолданылатын қауіпсіздік техникасының ережелерін сақтаңыз.

● Өртүрлі жанғыш шаңдарды жинауға арналған контейнерге бір уақытта жинау өртеке немесе жарылысқа әкелуі мүмкін. ● Қауіпті реакцияларды болдырмау үшін сұйықтыққа арналған бактағы металлдың шаңын жинау үшін дұрыс сұйықтықтың пайдаланылып

жатқандығына көз жеткізіңіз. Металл шаңымен сутегі газының пайда болуын болдырмау үшін судың орнына мұнайды пайдалану ұсынылады.

△ **ЕСКЕРТУ** ● Құрылғыны шаң немесе газ жарылу қауіпі бар жерлерде орнатуға немесе пайдалануға болмайды. Шаң-жарылғыш атмосфераға тек сүзгі алдында құрылғының ішінде рұқсат етіледі. Құрылғының ішінде жарылғыш газды орталарға тыйым салынады.

● Құрылғы жанғыш сұйықтықтарды (тұтанғыш, тез тұтанғыш, қауіпті заттар туралы 67/548/EEC директивасына сәйкес тез тұтанғыш) (жану температурасы 55°C төмен), сондай-ақ жанғыш шаңдардың жанғыш сұйықтықтармен қоспаларын шаңсорғышпен соруға немесе тазалауға арналмаған. ● Құрылғы жану температурасы $\leq 190^\circ\text{C}$ болатын тұтану көздері мен шаңды соруға арналмаған. ● Әрбір іске қосу алдында потенциалды теңестіру желілерінің (Жерлендіруші өткізгіштерінің) қосылғанын тексеріңіз. ● Құрылғыны ылғалды жерде ашық ауада қолданбаңыз немесе сақтамаңыз.

● Құрылғының қауіпсіз орналасуы үшін бағыттауыш шығыршыққа тұрақ тежегіштерін қойыңыз. Тұрақ тежегіші ашық болған кезде құрылғы бақылаусыз қозғалуы мүмкін.

● Сұйықтыққа арналған бакты тек өндіруші ұсынған сұйықтықтармен толтырыңыз.

△ **АБАЙЛАҢЫЗ** ● Жұмыс кезіндегі ұзақ уақыттық үзіліс кезінде істен шығарыңыз және құрылғыны ажыратқыштар арқылы өшіріп, қуат ашасын ажыратыңыз.

НАЗАР АУДАРЫҢЫ ● Құрылғыны тек бөлме ішінде пайдаланыңыз. ● Қысылып қалу қауіпі бар! Сорғыш бастиекті, сүзгі бөлігін немесе жинауға арналған контейнерді шешкенде немесе бекіткенде қолғап киіңіз. ● Зақымдау тәуекелі! Ешқашан сүзгісіз немесе

зақымдалған шаңсорғышпен сормаңыз.

● Құрылғыны пайдалану кезінде қорғаныс аяқ киімін киіңіз. ● Құрылғыны тек жаяу жүру жылдамдығымен және қажет болса, еңіс жолда екі адаммен жылжытыңыз. ● Керек-жарақтарды ауыстырған кезде шаң шықпау үшін абай болыңыз. ● Қалыпты жұмыс кезінде беткі температурасы 135 °С дейін көтерілуі мүмкін. ● Сорғыш шланг бөлігінің майысуына жол бермеңіз. ● Шлангтарды үнемі визуалды тексеруді орындаңыз. ● Шөгіндіні шығару, өңдеу, сақтау және утилизациялау үшін тиісті сақтық шараларын орындаңыз, мысалы: Жергілікті ережелерге сәйкес инертті сұйықтықтармен араластыру. ● Сутегі газы өте тез тұтанғыш және алюминий, магний және т.б. сияқты белгілі бір материалдарды сіңіру арқылы жасалуы мүмкін. Клапан сұйықтыққа арналған бакта сутегі газының жиналуын болдырмайды. Клапанды үнемі тазалап, тексеріп, зақымдану белгілерінің бар-жоғын тексеріп отырыңыз. ● Сутегі концентрациясын азайту үшін орнату орнын жеткілікті түрде желдетіңіз. ● Сутегі газының түзілуін азайту үшін әр қолданғаннан кейін және шөгіндіге толы болған кезде қоқыс контейнерін босатыңыз.

Электр желісіне қосу

Құрылғыны IEC 60364 стандартына сәйкес електрмонтаждаушы орындаған қуат көзіне жалғауға болады. Қосылу мәндерін зауыттық *Техникалық маглұматтар* және *тақтайшадан* қараңыз.

▲ ҚАУІП

Электр тогының соғу қаупі

Өмірге төнген қауіп

Электр қосылым сымдарын

зақымдамаңыз, мысалы, басып қалу, қысу немесе тарту арқылы.

Кабельді қызу, май және өткір жиектер әсерінен қорғау керек.

Әрбір пайдалану алдында құрылғының қуат кабелін тексеріңіз. Құрылғыны зақымдалған кабельмен қолданбаңыз. Зақымдалған кабельді ауыстыруды білікті электрлікке қалдырыңыз.

төтенше жағдай кезіндегі мінез-құлық

▲ ҚАУІП

Қысқа тұйықталу немесе басқа электрлік ақаулары кезіндегі

жарақат алу және зақымдану қаупі
Электр тогының соғу қаупі, күйіп қалу қаупі

Құрылғыны өшіріп, қуат ашасын желіден ажыратыңыз.

Сүзгі бұзылған жағдайда әрекет ету/ағып кету:

1. Құрылғыны дереу өшіріңіз.
Құрылғы енді жұмыс істемеуі мүмкін.
2. Сүзгіні ауыстырыңыз.

Мақсатына сәйкес қолдану

Құрылғы мыналарға арналған:

- Еден мен қабырға беттерін дымқыл және құрғақ тазалау
- EN 60335-2-69 сәйкес шаң класы М құрғақ, жанғыш, зиянды шаң шөгінділерін тазалау
- Жарылу қаупі жоқ заттарды сору
- Шаңның барлық жарылыс кластарының жанғыш шаңдарын сору
- Шаң мен үлкен кірді сору
- Құрылғы жарылу қаупі бар аймақтардан тыс жерде орнатылған болса, 22-аймақтағы жанғыш шаңды сору
- Дымқыл және сұйық заттарды тазалау
- Инертті сұйықтықты пайдаланған кезде тек келесі заттарды сорыңыз:
 - Титан шаңы
 - Жарылғыш және өткізгіш шаң
 - Магний шаңы немесе ұнтағы
 - Қоспа өндірісінің конденсат шаңы және жарылғыш металл ұнтақтары (3D басу)
- Өнеркәсіптік пайдалану, мысалы, сақтау және өндіру аймақтарында

- Коммерциялық, мысалы, қонақ үйлер, мектептер, емханалар, фабрикалар, дүкендер, кеңселер мен жалға алынған ғимараттарда пайдалану.

Құрылғы орнатылған жерде жіктелген Ех аймағы болса, сәйкес Ех құрылғысын пайдалану керек.

Құрылғының дұрыс жұмыс істеуіне тек DN40 және DN50 номиналды диаметрі бар сору шлангісі кепілдік береді.

Кез келген басқа пайдалану дұрыс емес болып табылады.

Құрылғы мына мақсаттар үшін жарамайды:

- Жану температурасы $\leq 190\text{ }^{\circ}\text{C}$ болатын тұтану көздері мен шаңды сору
- §1 SprengG, жарылғыш бу-ауа қоспалары мағынасында жарылғыш немесе оған ұқсас заттарды сору
- Жанғыш сұйықтықтар мен жанғыш шаңнан тұратын қоспаларды сору
- Жарқыраған немесе ыстық бөлшектерді тазалау, әйтпесе бұл өртке немесе жарылысқа әкелуі мүмкін
- Улы заттарды сору
- Шаң шығаратын машинаға қосылу

Қоршаған ортаны қорғау



Орауыш материалдарын утилизациялауға болады.

Орауыштарды қоршаған ортаға қауіпсіз түрде утилизациялаңыз.



Электрлік және электрондық бұйымдардың құрамында қате

қолдану немесе утилизациялау нәтижесінде адам денсаулығына және қоршаған ортаға қауіп төндіруі ықтимал, құнды қайта өңделмелі материалдар және батареялар, аккумуляторлар немесе май сияқты бөлшектер жиі кездеседі. Алайда, аталмыш бөлшектер бұйымды тиісінше пайдалану үшін қажет болады. Осы таңбамен белгіленген құрылғыларды үй қоқыстарымен бірге тастауға болмайды.

Құрамдағы заттар бойынша нұсқаулар (REACH)

Бұйымның құрамындағы заттар туралы соңғы мәліметтерді мына мекенжай бойынша табуға болады:

www.kaercher.de/REACH

Керек-жабдықтар мен қосалқы бөлшектер

⚠ ҚАУІП

Рұқсат етілмеген керек-жарақтарға байланысты жарылыс қаупі

22 типті пайдалану үшін тек өндіруші мақұлдаған және Ех белгісімен белгіленген керек-жарақтарды ғана пайдаланыңыз.

Тек түпнұсқалы керек-жарақ немесе қосалқы бөлшектерді пайдаланыңыз, себебі ол құралдың қауіпсіз және апатсыз жұмыс істеуіне кепілдік болады. Керек-жарақтар мен қосалқы бөлшектер туралы ақпарат www.kaercher.com веб-сайтында қолжетімді.

Нұсқау

Жеткізу жиынтығына ешқандай керек-жарақтар кірмейді. Керек-жарақтарға қолдану саласына байланысты бөлек тапсырыс беру керек.

Жеткізілім жиынтығы

Құрылғы қаптамасын ашқан кезде жинақтың толықтығын тексеріп алыңыз. Тасымалдау кезінде зақымдар тиген жағдайда, дилеріңізге хабарласыңыз.

Құрылғының сипаттамасы

Суреттерді суреттері бар беттен қараңыз

Сурет А

- ① Шасси
- ② Тоқтатқыш тежегіші бар айналмалы дөңгелек
- ③ Қоқыс контейнеріндегі керме тақтайшалар
- ④ Қоқыс контейнері
- ⑤ Сүзгі сақинасы
- ⑥ Кабельді ұстағыш
- ⑦ Сорғыш түтік ұстағышы
- ⑧ Төсеме сақинаны құлыптау
- ⑨ Аралық сақина
- ⑩ Зауыт тақтайшасы

- 11 Желі кабелі
- 12 Кабельдік ілмек
- 13 Жылжытуға арналған сап
- 14 Қоқыс контейнерінің тұтқасы
- 15 Дымқыл шаңтұтқышсыз болған сору келтеқұбыры
- 16 Еденге арналған саптама ұстағышы
- 17 Манометр
- 18 Итеру тұтқасы
- 19 Сүзгіні тазалау иінтірегі
- 20 Сору трубинасының құрылғы ажыратқышы 2
- 21 Сору трубинасының құрылғы ажыратқышы 1
- 22 Соратын басы
- 23 Соратын басының ілмегі
- 24 Сүзгі шайқағышы
- 25 Тығыздағыш сақина
- 26 Сүзгі
- 27 Механикалық өшіру
- 28 Дымқыл шаңтұтқышы бар сору келтеқұбыры
- 29 Ауа жіберетін клапан
- 30 Сүзгі көбігі
- 31 Микротөсемелер
- 32 Сүзгіш себет
- 33 Деңгейлік шланг
- 34 Шар краны

Құрылғыдағы таңбалар



Құрылғы М шаң класына дейін шаңды соруға жарамды.

⚠ **ЕСКЕРТУ**

Терінің, өкпенің және көздің зақымдануы

Босату, техникалық қызмет көрсету және кәдеге жарату жұмыстары кезінде ұсақ шаң шығарындылары Шаң жинайтын контейнерлерді кәдеге жаратуды қоса алғанда, босату және техникалық қызмет көрсету жұмыстары кезінде қажетті қорғаныс құралдарын киіңіз.



Құрылғы жанғыш шаңды соруға, 22-аймақтан тыс орнатуға жарамды.

ЕСКЕРТУ: Бұл құрылғыны 22-аймақтың ешқайсысында орнатуға болмайды. 22-аймақ бар болса, Ex құрылғысы пайдаланылуы керек.

DN 40	MAX	XX,X kPa/	XX,X mbar
DN 50	MAX	XX,X kPa/	XX,X mbar
DN 70	MAX	XX,X kPa/	XX,X mbar

Жапсырма парағы пайдаланылған сору шлангінің көлденең қимасына арналған максималды төмен қысымның мәндерін көрсетеді. Ағымдағы мәнді манометрден оқуға болады. Осы құрылғыға қолданылатын мәндерді *Ең аз көлем шығынын оқыңыз* тарауынан қараңыз. Егер мән осы мәннен төмен түссе, сүзгіні ауыстыру керек (*Сүзгілерді ауыстырыңыз* тарауынан қараңыз). Сору шлангісінің әртүрлі қималары керек-жарақтардың әртүрлі қосылым қималарына бейімделуіне мүмкіндік береді.



Микро жүн
(Тапсырыс №9.990-103.0)



Негізгі сүзгі
(Тапсырыс №9.439-542.0)

Пайдалануға беру

⚠ **ЕСКЕРТУ**

Потенциалдарды теңестіру желісі дұрыс қосылмаған

*Электр тогының соғуы
Әрбір іске қосу алдында потенциалды теңестіру желісінің (жерге тұйықтау желісінің) қосылғанын тексеріңіз.*

△ **ЕСКЕРТУ**

Зиянды шаңынан туындаған қауіп
Шаңды жұтудан туындайтын тыныс алу жолдарының аурулары.

Сүзгі элементінсіз шаңсорғышты сормаңыз., әйтпесе ұсақ шаң шығарындыларының көбеюіне байланысты денсаулыққа қауіп төнеді.

△ **ЕСКЕРТУ**

Қоқыс контейнерін құлыптау барысында дұрыс мән бермеу
Қысылып қалу қауіпі бар

Құлыптау кезінде ешқашан қолыңызды қоқыс контейнері мен сүзгі сақина арасына қоймаңыз немесе көтеру механизміне жақындаппаңыз.

Тұтқаны екі қолмен басқару арқылы қоқыс контейнерін бекітіңіз.

НАЗАР АУДАРЫҢЫ

Сүзгі элементі жоқ

Сору қозғалтқышының зақымдануы
Сүзгі элементінсіз шаңсорғышты сормаңыз.

НАЗАР АУДАРЫҢЫ

Қоқыс контейнерінің статикалық зарядталуы

Шаңдардың тұтануы

Шассидегі жер қоқыс контейнеріне тиіп тұрғанына көз жеткізіңіз.

1. Құрылғыны жұмыс күйіне келтіріңіз.
2. Құрылғыны тоқтатқыш тежегіштерімен бекітіңіз.
3. Соратын бастың дұрыс бекітілгеніне көз жеткізіңіз.
4. Қоқыс контейнерін белгіге дейін сумен немесе маймен толтырыңыз (тапсырыс №9.990-272.0) (*Қоқыс контейнерін инертті сұйықтықпен толтырыңыз* тарауын қараңыз).
5. Жер клеммасын сыртқы потенциалмен теңестіру үшін бекітіңіз.
6. Жинау контейнеріндегі бітеуішті алыңыз (*Сору қосылымын таңдаңыз* тарауын қараңыз).
7. Сорғыш түтікті сору қосылымына салыңыз.
8. Сүзгі сақинасындағы сору қосылымының бітеуішпен мықтап

жабылып тұрғанына көз жеткізіңіз (*Сору құбырын жабыңыз* тарауын қараңыз).

9. Қоқыс контейнеріндегі толтыру деңгейін тексеріңіз (*Қоқыс контейнерінің толтыру деңгейін тексеріңіз* тарауын қараңыз).
10. Қажет болса, қоқыс контейнерін босатыңыз; (*Қоқыс контейнерін босатыңыз* тарауын қараңыз).
11. Қажетті керек-жарақтарды (жинаққа кірмейді) сору шлангісіне бекітіңіз.
12. Қоқыс контейнерінің дұрыс орнатылғанына көз жеткізіңіз.

Сору қосылымын таңдаңыз

Құрылғы 2 сору келтеқұбырымен жабдықталған.

- Қоқыс контейнеріндегі сору тетігі – Дымқыл шаңтұтқышпен құрғақ сору: Ұсақ шаң, ұнтақ
Дымқыл шаңтұтқыш функциясы бар қоқыс контейнері инертті сұйық сумен немесе маймен толтырылуы керек. Тапсырыс №9.990-272.0 майды қолдану ұсынылады.
- Сүзгі сақинасындағы сору тетігі Тағайындалуы бойынша пайдаланылған кезде ол бітеуішпен тығыз жабылады.

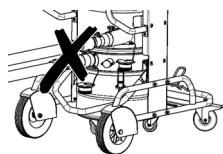

Шаңсорғышқа бір уақытта екі сорғыш түтік қосылмауы мүмкін. Тағайындалуы бойынша пайдаланылған кезде тек төменгі сору келтеқұбырымен пайдалануға болады.

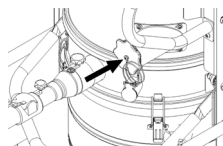

Дымқыл шаңтұтқыш пайдаланылған кезде жоғарғы сору келтеқұбыры мықтап жабылуы керек.

Сору құбырын жабыңыз

△ ЕСКЕРТУ

Жарақат алу қаупі

Терінің, өкпенің және көздің ұсақ шаңның әсерінен зақымдануы Сору шланғаты алып тастағаннан кейін сору қосылымын тығыздағыш тығынмен жабу керек.

Сурет В

1. Тығыздағыш тығынды сору шлангісіне дәл салыңыз.
2. Тығыздағыш тығынды мүмкіндігінше итеріңіз.
3. Тығыздағыш тығынды сору қосылымы мықтап жабылғанша оңға бұраңыз.

Қоқыс контейнерін инертті сұйықтықпен толтырыңыз

Егер қоқыс контейнері дымқыл шаңтұтқышпен пайдаланылса, қоқыс контейнерін іске қосу алдында инертті сұйықтықпен толтыру керек.

△ ЕСКЕРТУ

Қозғалмалы бөлшектер

Қысылып қалу қаупі бар

Қоқыс контейнерін үстіңгі бөлігін алу немесе ауыстыру кезінде қозғалатын бөлшектерге назар аударыңыз.

1. Құрылғыны тоқтатқыш тежегіштерімен бекітіңіз.

Сурет С

2. Тұтқаны жоғары қарай тартыңыз. Қоқыс контейнерінің құлпы ашылып, төменге қарай түседі.
3. Тұтқа арқылы қоқыс контейнерін құрылғыдан шығарыңыз.

Сурет Д

4. Қоқыс контейнеріндегі керме тақтайшаларды босатыңыз.
5. Басқару тұтқышын пайдаланып, қоқыс контейнерінің жоғарғы бөлігін алыңыз.
6. Деңгей көрсеткішіндегі белгіге жеткенше инертті сұйық суды немесе майды қоқыс контейнеріне құйыңыз.
7. Қоқыс контейнерінің үстіңгі бөлігін салғанда, қалтқы шардың тиісті бағыттағышқа салынғанына көз жеткізіңіз.

△ ЕСКЕРТУ

Қоқыс контейнерін құлыптау

барысында дұрыс мән бермеу

Қысылып қалу қаупі бар

Құлыптау кезінде ешқашан қолыңызды

қоқыс контейнері мен сүзгі сақина

арасына қоймаңыз немесе көтеру

механизміне жақындатпаңыз.

Тұтқаны екі қолмен басқару арқылы

қоқыс контейнерін бекітіңіз.

Сурет Е

НАЗАР АУДАРЫҢЫЗ

Қоқыс контейнерінің статикалық

зарядталуы

Шаңдардың тұтануы

Шассидегі жер қоқыс контейнеріне тиіп

тұрғанына көз жеткізіңіз.

8. Қоқыс контейнерін кері қарай айналдыра отырып салыңыз және басқару тұтқышымен бекітіңіз.

Қоқыс контейнерінің толтыру деңгейін тексеріңіз

Қоқыс контейнері белгіге дейін толтырылған кезде, оны босату керек. Максималды толтыру деңгейінен асып кетсе, құрылғы автоматты түрде өшпейді.

1. Қоқыс контейнеріндегі толтыру деңгейін жүйелі түрде тексеріңіз.
2. Шаң сору кезінде 8 литрден аспайтын материал сорылғанына көз жеткізіңіз.

Пайдалану

△ ҚАУІП

Инертті сұйықтықсыз жарылғыш

және өткізгіш металл шаңын сору

Жарылыс қаупі, жылу түзілуі

Ешқашан жарылғыш және өткізгіш

материалды инертті сұйықтықсыз

сормаңыз.

△ ЕСКЕРТУ

Зиянды шаңынан туындаған қауіп

Шаңды жұтудан туындайтын тыныс алу жолдарының аурулары.

Екі сүзгі элементінсіз шаңсорғышты

сормаңыз., әйтпесе ұсақ шаң

шығарындыларының көбеюіне

байланысты денсаулыққа қауіп төнеді.

Әрбір пайдалану алдында қос сүзгі элементінің дұрыс орнатылғанын тексеріңіз.

НАЗАР АУДАРЫҢЫ

Ғсақ шаңның ену қаупі

Сору қозғалтқышының зақымдану қаупі.

Шаң сору кезінде негізгі сүзгі элементін ешқашан шешпеңіз.

НАЗАР АУДАРЫҢЫ

Инертті сұйықтық жоқ

Дымқыл шаңтұтқыштың зақымдануы

Дымқыл шаңтұтқыштағы сору келтеқұбырын пайдаланған кезде ешқашан инертті сұйықтықсыз шаң сормаңыз.

Құрылғыны қосу

1. Ашаны розеткаға салыңыз.
2. Сору турбинасы құрылғысының қосқыштарын пайдаланып құрылғыны қосыңыз.

Нұсқау

Әрқашан сору турбиналарын бірінен соң бірін қосып, өшіріп отырыңыз. Манометрдің ең аз көлем шығынын және дұрыс жұмыс істеуін бақылау үшін барлық сору турбиналары қосулы болуы керек.

Нұсқау

Көптеген қолдану нұсқасында 1 сору турбинасы арқылы сору жеткілікті.

Қажет болған жағдайда, қосыңыз

2. Сору турбинасы кіреді. Дегенмен, құрылғыны екі сору турбинасымен бірге 15 минуттан артық пайдаланбаңыз. Бұл тым көп ылғалды ауаның негізгі сүзгіні мерзімінен бұрын сулануына әкелуі мүмкін. Қажет болған жағдайда, негізгі сүзгіні құрғатып, ауыстырыңыз (Сүзгілерді ауыстырыңыз тарауын қараңыз).

3. Сору процесін бастаңыз.

Сору процесін орындаңыз

1. Қоқыс контейнерін толтыру деңгейін үнемі тексеріп отырыңыз, себебі құрылғы шаңсорғышпен тазалау кезінде автоматты түрде өшпейді.

Нұсқау

Құрылғы механикалық бақылаумен жабдықталған. Бұл бақылау инертті сұйықтық ең төменгі деңгейге жеткенде ауа ағынын тоқтатады. Соруды жалғастыру үшін инертті сұйықтықты толтырыңыз (Қоқыс контейнерін инертті сұйықтықпен толтырыңыз тарауын қараңыз).

2. Шаң сору кезінде 8 литрден аспайтын материал сорылғанына көз жеткізіңіз.
3. Қажет болса, қоқыс контейнерін босатыңыз (Қоқыс контейнерін босатыңыз тарауын қараңыз).
4. Қажет болған жағдайда Негізгі сүзгіні ауыстырыңыз (Сүзгілерді ауыстырыңыз тарауын қараңыз).

Нұсқау

Қоқыс контейнері инертті сұйықтықпен толтырылған болса, сору кезінде ылғалды ауа негізгі сүзгі арқылы ағып, оны ылғалдандыруы мүмкін. Сору процесінен кейін негізгі сүзгінің ылғалдылығын тексеріңіз. Қажет болған жағдайда, негізгі сүзгіні құрғақ күйде қалдырып, ауыстырыңыз (Сүзгілерді ауыстырыңыз тарауын қараңыз).

Ең аз көлем шығынын оқыңыз

Құрылғының алдыңғы жағында сору вакуумын көрсететін манометр орнатылған. Максималды теріс қысымға (кестені қараңыз) жетсе, негізгі сүзгіні ауыстыру керек (Сүзгілерді ауыстырыңыз тарауын қараңыз). Бұл мән құрылғының өнімділігіне және пайдаланылған сору шлангісіне байланысты. Егер сүзгіні ауыстыру арқылы теріс қысым айтарлықтай төмендемесе, басқа мәселе болуы керек (Ақаулар кезіндегі көмек тарауын қараңыз).

НАЗАР АУДАРЫҢЫ

Максималды теріс қысымынан асып кетіңіз

Сорудың жоғалуы

Көрсетілген мәннен асып кетсе, ауа жылдамдығы 20 м/с төмен түседі. Сүзгіні ауыстырыңыз.

Сору номиналды ені	Максималды теріс қысымы
DN40	16,4 кПа (164 мбар)
DN50	12,9 кПа (129 мбар)
DN70	---

Құрылғыны өшіру

1. Сору турбинасы құрылғысының қосқыштарын пайдаланып құрылғыны өшіріңіз.
2. Ашаны суырып алыңыз.
3. Жер клеммасын сыртқы теңестіру потенциалынан ажыратыңыз.

Әрбір тазалаудан кейін

1. Керек-жарақтарды бөлшектеңіз.
2. Сору қосылымын жабыңыз (*Сору құбырын жабыңыз* тарауын қараңыз).
3. Қажет болса, керек-жарақтарды сумен шайып, құрғатыңыз.
4. Қоқыс контейнерін босатыңыз (*Қоқыс контейнерін босатыңыз* тарауын қараңыз).
5. Басқа шаңсорғыш немесе ылғал шүберек көмегімен шаңсорғыштың ішін және сыртын тазалау.

Қоқыс контейнерін босатыңыз

Қоқыс контейнері қажетінше және әр қолданғаннан кейін босатылуы керек. Кіріс саңылау немесе сору түтігі жабық. Қоқыс контейнерін толтыру деңгейін үнемі тексеріп отырыңыз, себебі құрылғы шаңсорғышпен тазалау кезінде автоматты түрде өшпейді.

1. Құрылғыны өшіріңіз.
2. Құрылғыны тоқтатқыш тежегіштерімен бекітіңіз.

Сурет С

3. Тұтқаны жоғары қарай тартыңыз. Қоқыс контейнерінің құлпы ашылып, төменге қарай түседі.
4. Тұтқа арқылы қоқыс контейнерін құрылғыдан шығарыңыз.

Сурет D

5. Қоқыс контейнеріндегі керме тақтайшаларды босатыңыз.
6. Басқару тұтқышын пайдаланып, қоқыс контейнерінің жоғарғы бөлігін алыңыз.
7. Қоқыс контейнерінің төменгі бөлігінен көбік элементін алыңыз.
8. Сүзгіш себетті микро жүнмен бірге алып тастаңыз.
9. Сүзгіш себетінен микро жүнді алып тастаңыз.
10. Микро жүнді жарғылық ережелерге сәйкес тастаңыз.
11. Қажет болған жағдайда, қоқыс контейнерінен инертті сұйықтықты тәгіңіз (*Қоқыс контейнерінен инертті сұйықтықты тәгіңіз* тарауын қараңыз).

Нұсқау

Қажет болған жағдайда, инертті сұйықтықты бірнеше рет қолдануға болады.

12. Қоқыс контейнерінің үстіңгі бөлігін салғанда, қалтқы шардың тиісті бағыттағышқа салынғанына көз жеткізіңіз.

△ ЕСКЕРТУ

Қоқыс контейнерін құлыптау барысында дұрыс мән бермеу

Қысылып қалу қаупі бар

Құлыптау кезінде ешқашан қолыңызды қоқыс контейнері мен сүзгі сақина арасына қоймаңыз немесе көтеру механизміне жақындатпаңыз.

Тұтқаны екі қолмен басқару арқылы қоқыс контейнерін бекітіңіз.

Сурет E

НАЗАР АУДАРЫҢЫЗ

Қоқыс контейнерінің статикалық зарядталуы

Шаңдардың тұтануы

Шассидегі жер қоқыс контейнеріне тиіп тұрғанына көз жеткізіңіз.

13. Қоқыс контейнерін кері қарай айналдыра отырып салыңыз және басқару тұтқышымен бекітіңіз.

Қоқыс контейнерінен инертті сұйықтықты төгіңіз

1. Құрылғыны өшіріңіз.
2. Құрылғыны тоқтатқыш тежегіштерімен бекітіңіз.
3. Сору қосылымын жабыңыз (*Сору құбырын жабыңыз* тарауын қараңыз).

Сурет С

4. Тұтқаны жоғары қарай тартыңыз. Қоқыс контейнерінің құлпы ашылып, төменге қарай түседі.
5. Тұтқа арқылы қоқыс контейнерін құрылғыдан шығарыңыз.

Сурет F

6. Шар клапанындағы тұтқаны 90° бұраңыз.
7. Жинау контейнері толығымен босаған кезде, тұтқаны бастапқы күйге бұраңыз.

△ ЕСКЕРТУ

Қоқыс контейнерін құлыптау барысында дұрыс мән бермеу

Қысылып қалу қаупі бар

Құлыптау кезінде ешқашан қолыңызды қоқыс контейнері мен сүзгі сақина арасына қоймаңыз немесе көтеру механизмiне жақындаппаңыз.

Тұтқаны екі қолмен басқару арқылы қоқыс контейнерін бекітіңіз.

Сурет E

НАЗАР АУДАРЫҢЫ

Қоқыс контейнерінің статикалық зарядталуы

Шаңдардың тұтануы

Шассидегі жер қоқыс контейнеріне тиіп тұрғанына көз жеткізіңіз.

8. Қоқыс контейнерін салып, тұтқамен бекітіңіз.

Құрылғыны тазалаңыз

△ ЕСКЕРТУ

Ағынды суларды дұрыс емес кәдеге жарату

Қоршаған ортаның ластануы

Ағынды суларды тазарту бойынша жергілікті ережелерді сақтаңыз.

1. Басқа шаңсорғыш немесе ылғал шүберек көмегімен шаңсорғыштың ішін және сыртын тазалау. Құрылғыны шаңсорғышпен сорған кезде классификациясы бірдей немесе жақсырақ шаңсорғышты пайдаланыңыз.
2. Қажет болса, керек-жарақтарды (жинаққа кірмейді) сумен шайып, құрғатыңыз.

Құрылғыны сақтау

1. Желі кабелін кабельдер ұстағышына ораңыз.
2. Құрылғыны құрғақ бөлмеде сақтаңыз және оны рұқсатсыз пайдаланудан қорғаңыз.

Тасымалдау

△ АБАЙЛАҢЫЗ

Салмақтың сақталмауы

Жарақат алу және құрылғыны зақымдау қаупі

Тасымалдау кезінде құрылғының салмағын ескеріңіз.

Қоқыс контейнері босатылды.

1. Шаңды болдырмай тасымалдауды қамтамасыз ету үшін екі сору қосылымында да жабыңыз (*Сору құбырын жабыңыз* тарауын қараңыз).
2. Тұрақ тежегіштерін босатыңыз және құрылғыны итеру тұтқасына басыңыз.
3. Шасси мен итеру тұтқасынан ұстау арқылы құрылғыны жүктеңіз.
4. Келік құралдарында тасымалданғанда, құрылғыны сырғып-жығудан қорғаңыз.

Сақтау

△ АБАЙЛАҢЫЗ

Салмақтың сақталмауы

Жарақат алу және құрылғыны зақымдау қаупі

Тасымалдау кезінде құрылғының салмағын ескеріңіз.

Қоқыс контейнері босатылды.

1. Құрылғыны тек үй ішінде сақтаңыз.

Күтім және техникалық қызмет көрсету

△ **ҚАУІП**

Құрылғы кернеулі бөлшектерге тиіп, кездейсоқ іске қосылады

Жарақат алу қаупі, ток соғу
Құрылғыда жұмыс жасамас бұрын құрылғыны өшіріңіз.

Желілік штекерді розеткадан шығарып алыңыз.

△ **ҚАУІП**

Зиянды шаңынан туындаған қауіп

Шаңды жұтудан туындайтын тыныс алу жолдарының аурулары.

Техникалық қызмет көрсету жұмыстарын жүргізу кезінде (мысалы, мысалы: Сүзгіні ауыстыру) P2 немесе одан жоғары оттегімен демалу маскасын және бір реттік киімді киіңіз.

△ **ЕСКЕРТУ**

Зиянды шаңынан туындаған қауіп

Шаңды жұтудан туындайтын тыныс алу жолдарының аурулары.

Қауіптердің алдын-алу үшін қауіпсіздік құрылғыларды жылына кемінде бір рет өндіруші немесе оқытылған адам олардың қауіпсіздікке қатысты мінсіз функцияларын, мысалы, құрылғының тығыздығын, сүзгінің зақымдануын, басқару құрылғыларының қызметін (тек шаң класы M және H) тексеріп отыруы керек. мысалы: Құрылғының тығыздығы, сүзгінің зақымдануы, басқару құрылғыларының қызметі.

НАЗАР АУДАРЫҢЫЗ

Құрамында силикон бар күтім

құралдары

Пластикалық бөліктерге зақымдалуы мүмкін.

Құрамында силикон бар күтім құралдарын тазалау үшін пайдаланбаңыз.

Шаңды кетіретін машиналар BGV A1 мәні бойынша қауіптерді болдырмауға немесе жоюға арналған қауіпсіздік құрылғылары болып табылады.

- Пайдаланушымен техникалық қызмет көрсету үшін жабдық қызмет көрсету

персоналына немесе басқа адамдарға қауіп төндірмейтіндей бөлшектенген, тазаланған және қызмет көрсетілген болуы керек. Тиісті сақтық шаралары бөлшектеу алдында детоксикацияны, құрылғыны бөлшектенген жерде жергілікті сүзгіден өткізілетін мәжбүрлі желдетуді, техникалық қызмет көрсету аймағын тазалауды және персоналды тиісті түрде қорғауды қамтиды.

- Құрылғының сыртын қауіпті аймақтан шығарар алдында шаңсорғышпен тазартып, сүрту немесе тазартқышпен тазалау қажет. Барлық жабдықтар қауіпті аймақтан шығарылған кезде ластанған деп есептелуі керек. Шаңның таралуын болдырмау үшін тиісті шаралар қабылдануы керек.
- Техникалық қызмет көрсету және жөндеу жұмыстарын жүргізген кезде, қанағаттанарлық түрде тазалау мүмкін емес ластанған заттар жойылуы тиіс. Мұндай заттарды осындай қалдықтарды жою туралы қағидаларға сәйкес өткізбейтін қапшықтарға салып тастау керек.
- Құрылғыны тасымалдау және оған қызмет көрсету барысында сору қақпағын бітеуішпен жабыңыз.
 1. Техникалық қызмет көрсету және күтім жұмыстарын оңай түрде өзіңіз жасай аласыз.
 2. Құрылғының беті мен контейнердің ішін үнемі дымқыл шүберекпен сүрту керек.
 3. Шлангтардағы бітелулерді үнемі визуалды тексеруді орындаңыз.

Сынақ және техникалық қызмет көрсету жұмыстары

Жазатайым оқиғалардың алдын алу бойынша тиісті ұлттық нормаларды үнемі сақтаңыз. Білікті маман техникалық қызмет көрсету жұмыстарын өндірушінің нұсқауларына сәйкес, қолданыстағы ережелер мен қауіпсіздік талаптарын сақтай отырып, өз

уақытында орындауы керек. Электр жүйесіндегі жұмыстарды білікті электрші ғана жүргізе алады. Сұрақтарыңыз болса KÄRCHER филиалына хабарласыңыз.

Сүзгілерді ауыстырыңыз

1. Құрылғыны өшіріңіз.
2. Ашаны суырып алыңыз.
3. Сору басын құлыптан ашып, алыңыз.
4. Төсеме сақинасын құлыптан ашып, алыңыз.
5. Ластанған жұлдызша бүктелген сүзгіні алып тастаңыз.
6. Құралдан ластанған жұлдызша бүктелген сүзгіні алып тастағаннан кейін оны қапшыққа салып, қапшықты мықтап жабыңыз.
7. Ластанған жұлдызша бүктелген сүзгіні заң талаптарына сәйкес тастаңыз.
8. Таза ауа бөлігіндегі ластанған жерді тазалаңыз.
9. Тығыздағыш сақинаның зақымдалуын тексеріңіз.
10. Жаңа жұлдызша бүктелген сүзгіні салыңыз.
 - a Жұлдызша бүктелген сүзгіні төсеме сақинадағы сүзгі шайқағыштың үстінен тартыңыз, сонда шайқау элементтері сүзгі қалталарының ортасына қарай тураланады.
 - b Жұлдызша бүктелген сүзгісі бар төсеме сақинасына және сүзгі сақинасына сүзгі шайқағышты салыңыз.
 - c Төсеме сақинаны бекітіңіз.
11. Соратын басын орнату және бекіту.

Микротөсемелерді ауыстырыңыз

1. Құрылғыны өшіріңіз.
 2. Құрылғыны тоқтатқыш тежегіштерімен бекітіңіз.
- Сурет С**
3. Тұтқаны жоғары қарай тартыңыз. Қоқыс контейнерінің құлпы ашылып, төменге қарай түседі.
 4. Тұтқа арқылы қоқыс контейнерін құрылғыдан шығарыңыз.

Сурет D

5. Қоқыс контейнеріндегі керме тақтайшаларды босатыңыз.
6. Басқару тұтқышын пайдаланып, қоқыс контейнерінің жоғарғы бөлігін алыңыз.
7. Қоқыс контейнерінің төменгі бөлігінен көбік элементін алыңыз.
8. Сүзгіш себетті микро жүнмен бірге алып тастаңыз.
9. Сүзгіш себетінен микро жүнді алып тастаңыз.
10. Микро жүнді жарғылық ережелерге сәйкес тастаңыз.
11. Жаңа микро жүнді салыңыз.
12. Қоқыс контейнерінің үстіңгі бөлігін салғанда, қалтқы шардың тиісті бағыттағышқа салынғанына көз жеткізіңіз.

△ ЕСКЕРТУ

Қоқыс контейнерін құлыптау барысында дұрыс мән бермеу

*Қысылып қалу қаупі бар
Құлыптау кезінде ешқашан қолыңызды қоқыс контейнері мен сүзгі сақина арасына қоймаңыз немесе көтеру механизміне жақындатпаңыз.
Тұтқаны екі қолмен басқару арқылы қоқыс контейнерін бекітіңіз.*

Сурет E

НАЗАР АУДАРЫҢЫЗ

Қоқыс контейнерінің статикалық зарядталуы

*Шаңдардың тұтануы
Шассидегі жер қоқыс контейнеріне тиіп тұрғанына көз жеткізіңіз.*

13. Қоқыс контейнерін кері қарай айналдыра отырып салыңыз және басқару тұтқышымен бекітіңіз.

Ақаулар кезіндегі көмек

△ ҚАУІП

Құрылғының кездейсоқ іске қосылуы/тоқ соғуы

Сору қозғалтқышының кездейсоқ іске қосылуы жарақатқа әкелуі мүмкін.

Электр бөліктеріндегі кернеу электр тогының соғуына әкелуі мүмкін.

Құрылғыда қандай да бір жұмыс жасамас бұрын, оны өшіріп, қуат ашасын алыңыз.

Барлық тексерулер мен электр бөліктеріндегі жұмыстарды маман жүргізісін.

Нұсқау

Ақаулық туындаған жағдайда құрылғыны жылдам түрде өшіру керек. Қайта іске қосар алдында ақаулық жойылуы керек.

Ақау жойылмаған болса, шаңсорғышты сервистік қызметте тексеру керек.

Соратын турбина жұмыс істемейді

1. Қуат көзінің розеткасын және сақтандырғышын тексеріңіз.
2. Құрылғыдағы желі кабелі мен қуат ашасын тексеру.
3. Құрылғыны қосыңыз.

Сору күші азаяды

1. Құлыптан ашылған сору қосылымын жабыңыз (*Сору құбырын жабыңыз* тарауын қараңыз).
2. Соратын келте құбырдың, сору турбинаның немесе шлангінің бітелулерін жою.
3. Сору басы мен қоқыс контейнерінің дұрыс орналасқандығын тексеріңіз.
4. Қоқыс контейнерін босатыңыз (*Қоқыс контейнерін босатыңыз* тарауын қараңыз).
5. Сүзгі орнын тексеріп, қажет болса түзетіңіз.
6. Негізгі сүзгіні ауыстырыңыз (*Сүзгілерді ауыстырыңыз* тарауын қараңыз).
7. Микротөсемелерді ауыстырыңыз (*Микротөсемелерді ауыстырыңыз* тарауын қараңыз).
8. Инертті сұйықтықтың күйін тексеріңіз.
 - a Инертті сұйықтық деңгейін тексеріп, қажет болған жағдайда, оны толтырыңыз (*Қоқыс контейнерін инертті сұйықтықпен толтырыңыз* тарауын қараңыз)
 - b Инертті сұйықтықтың сапасын тексеріп, қажет болған жағдайда, оны толтырыңыз (*Қоқыс контейнерінен инертті*

сұйықтықты төгіңіз және *Қоқыс контейнерін инертті сұйықтықпен толтырыңыз* тарауларын қараңыз).

Сору қуаты жоқ

Қоқыс контейнерінде инертті сұйықтық жеткіліксіз болғаны себепті механикалық өшіру көлем ағынын тоқтатады.

1. Инертті сұйықтықты толтырыңыз (*Қоқыс контейнерін инертті сұйықтықпен толтырыңыз* тарауын қараңыз).

Тазалау кезінде шаңның шығуы

1. Қоқыс контейнерінің орнын тексеріңіз.
2. Сүзгі орнын тексеріп, қажет болса түзетіңіз.
3. Негізгі сүзгіні ауыстырыңыз (*Сүзгілерді ауыстырыңыз* тарауын қараңыз).
4. Құрылғыны дымқыл шаңтұтқыпен пайдаланған кезде инертті сұйықтықты толтырыңыз (*Қоқыс контейнерін инертті сұйықтықпен толтырыңыз* тарауын қараңыз).

Утилизациялау

Құрылғыны пайдалану мерзімі аяқталғаннан кейін заңды ережелерге сәйкес кәдеге жарату керек.

Кепілдік

Әр елде жергілікті дистрибьюторлар берген кепілдік шарттары қолданылады. Бұйымда материалдық немесе өндірістік ақаулар анықталған жағдайда, ықтимал ақауларды кепілдік мерзімі ішінде ақысыз жөндейміз. Кепілдік мерзіміне наразылықтарыңыз болса, бұйымды сатқан сауда мекемесіне немесе жақындағы өкілетті қызмет көрсету орнына түбіртеккі көрсетіп хабарласыңыз.

(Мекенжайымыз артқы бетте)

Кепілдік туралы қосымша ақпаратты (бар болса) жергілікті Kärcher веб-сайтының «Жүктеулер» бөліміндегі қызмет көрсету бөлімінде табуға болады.

Шығару күні фирмалық тақтайшада ММ/ҰҰҰҰ пішімінде көрсетіледі, мұнда ММ - өндіріс айы, ҰҰҰҰ - шығарылған жылы немесе кодталған түрде. Жеке сандардың мағынасы келесідей болады: Мысалы: 30290
 3 Өндірілген жылы
 0 Өндірілген ғасыры
 2 Өндірілген онжылдық
 9 Өндірілген айының екінші саны
 0 Өндірілген айының бірінші саны
 Сонымен бұл мысалда 30290 коды 09 /2)023 өндірілген күнін білдіреді.

Техникалық мағлұматтар

Электр желісіне қосу

Желілік кернеу	В	220-240
Фаза	~	1
Желі жиілігі	Гц	50-60
Номиналды қуаты	Вт	2100
Максималды қуаты	Вт	2400
Қорғаныс класы		IPX4
Қорғау класы		I*
Желінің максимал қолжетімді толық кедергісі	Ω	0.195+j0 .122

Өлшемдері мен салмағы

Типтік жұмыс салмағы	kg	108
Ұзындығы х Ені Х Биіктігі	mm	1020 x 680 x 1490
Сүзгілеу алаңы	m ²	2,24

Экологиялық жағдай

Сақтау температурасы	°C	-10-40
----------------------	----	--------

Құрылғының техникалық сипаттамалары

Бактың көлемі	l	60
Инертті сұйықтықтың бағындағы көлемі	l	20
Сору материалының бағындағы көлемі	l	8
Вакуум (қысымды шектеу клапаны бар)	kPa	25,4
Ауадағы өнімділігі	l/s	2x 74
Соруды қосу		DN70
Сору номиналды ені		DN40/50
Сүзгінің тапсырыс беру нөмірі		9.439- 542.0

EN 60335-2-69 бойынша өлшенген мән

Қолдағы дірілдің мәні	м/с ²	< 2,5
Белгісіздік К	м/с ²	0,2
Дыбыс қысымының деңгейі L _{РА}	дБ(А 79)	
Белгісіздік К _{ПА}	дБ(А 2)	

Желі кабелі

Түрі		H07RN- F 3G1,5 мм ²
Бөлшектің нөмірі		6.650- 035.0
Кабель ұзындығы	м	10

* қорғаныс класының элементтерімен орналасуы II

Техникалық өзгерістер енгізілуі мүмкін.

ЕО стандарттарына сәйкестігі туралы декларация

Осымен төменде көрсетілген машина қауіпсіздік және денсаулық қорғау бойынша ЕО директиваларының талаптарына сәйкес келетіні мәлімдейміз. Бізбен келісусіз машинаның конструкциясы өзгерген жағдайда осы декларация өз күшін жояды.

Өнім: Құрғақ тазалауға арналған шаңсорғыш

Өнім: Ылғал және құрғақ тазалауға арналған шаңсорғыш

Типі: 9.990-xxx

Қолданыстағы ЕО директивалары

2006/42/EG (+2009/127/EG)

2014/30/EU

2011/65/EU

Қолданылатын біріздендірілген стандарттар

EN 60335-1

EN 60335-2-69

EN 55014-1: 2017 + A11: 2020

EN 55014-2: 2015

EN IEC 61000-3-2: 2019

EN 61000-3-3: 2013 + A1: 2019

EN 61000-3-11: 2000
EN 62233: 2008
EN IEC 63000: 2018

Қолданылатын біріздендірілмеген стандарттар

IEC 60335-1
IEC 60335-2-69

Қолданылатын ұлттық стандарттар

Төменде қол қойғандар компания басқармасының атынан және тапсырмасы бойынша әрекет етеді.



T. Wahl
Managing Director



A. Haag
Director R&D

Құжаттаманы жүргізетін уәкілетті тұлға:
А. Гаг

Kärcher Industrial Vacuuming GmbH
Роберт-Бош-Штрассе 4-8
73550 Waldstetten (Германия)
Тел.: +49 7171 94888-0
Факс: +49 7171 94888-528
Waldstetten, 24/04/01

Съдържание

Общи указания	348
Указания за безопасност	348
Употреба по предназначение	350
Защита на околната среда	351
Принадлежности и резервни части	351
Комплект на доставката	351
Описание на уреда	351
Символи върху уреда	352
Пускане в експлоатация	353
Експлоатация	355
Транспортиране	358
Съхранение	358
Грижа и поддръжка	358
Помощ при повреди	360
Изхвърляне	361
Гаранция	361
Технически данни	361
Декларация за съответствие на ЕС	362

Общи указания



Преди първото използване на Вашия уред прочетете настоящото оригинално ръководство за експлоатация, действайте съответно и го запазете за по-късна употреба или за следващия собственик.

- Преди първото пускане в експлоатация непременно прочетете указанията за безопасност № 5.956-249.0.
- При пренебрегване на ръководството за експлоатация и на указанията за безопасност могат да възникнат повреди по уреда и опасности за обслужващото лице и за други хора.
- При транспортни дефекти незабавно информирайте търговеца.

Указания за безопасност

Степени на опасност

⚠ **ОПАСНОСТ**

- *Указание за непосредствена опасност, която може да доведе до тежки телесни повреди или до смърт.*

⚠ **ПРЕДУПРЕЖДЕНИЕ**

- *Указание за възможна опасна ситуация, която може да доведе до тежки телесни повреди или до смърт.*

⚠ **ПРЕДПАЗЛИВОСТ**

- *Указание за възможна опасна ситуация, която може да доведе до леки телесни повреди.*

ВНИМАНИЕ

- *Указание за възможна опасна ситуация, която може да доведе до материални щети.*

Общи указания за безопасност

⚠ **ОПАСНОСТ** • *Уредът и субстанциите, за които той трябва да се използва, включително сигурния метод за отстраняването на поетия материал, трябва да се използват само от обучен персонал.* • *Ако отработеният въздух се отвежда обратно в помещението, то в*

помещението трябва да е налична достатъчна степен за обмяна на въздуха L . За да се спазват изискваните гранични стойности, връщащият се обратно обемнен поток трябва да бъде максимално 50% от обемния поток на чист въздух (обем на помещението V_R x степен на обмяна на въздух L_W). Без особени мерки за вентилация важи: $L_W=1h^{-1}$. • Този уред съдържа опасен здравео опасен прах. Процесите на изпразване и поддръжка, включително отстраняването на резервоара за събиране на прах могат да бъдат извършвани само от специалисти, носещи съответно защитно оборудване. • Не използвайте уреда без цялостната система от филтри. • Спазвайте приложимите разпоредби за безопасност, които се отнасят за третираните материали. • Едновременно събиране на различни запалими прахове в събирателния съд може да доведе до пожари или експлозии. • Уверете се, че в резервоара за течност се използва правилната течност за поглъщане на метален прах, за да избегнете опасни реакции. За да се избегне образуването на газообразен водород при металните прахове, се препоръчва да се използва масло вместо вода.

△ **ПРЕДУПРЕЖДЕНИЕ** • Не трябва да монтирате, нито да използвате уреда в зони с риск от прахова или газова експлозия. Експлозивна прахова атмосфера във вътрешността на уреда е разрешена само пред филтъра. Експлозивни газове атмосфери са забранени във вътрешността на уреда. • Уредът не е подходящ за изсмукване, респ. всмукване на запалими течности (запалими, лесно запалими, високо запалими съгласно законовата разпоредба относно опасните вещества Директива 67/548/ЕИО) (пламна температура под 55 °С), както и на смеси от запалими прахове и запалими течности. • Уредът не е

подходящ за изсмукване на източници на запалване и на прахове с температура на тлеене ≤ 190 °С.

• Преди всяко пускане в експлоатация проверявайте дали са свързани проводниците за изравняване на потенциалите (заземителни проводници). • Уредът не трябва да се използва или съхраняване на открито в мокри условия. • За фиксирано положение на уреда задействайте застопоряващите спирачки на водещата ролка. При отворена застопоряваща спирачка уредът може да се задвижи неконтролирано. • В резервоара за течност наливайте само препоръчаните от производителя течности.

△ **ПРЕДПАЗЛИВОСТ** • При продължителни прекъсвания на експлоатацията и след употреба изключете уреда от прекъсвачите на уреда и извадете мрежовия щепсел.

ВНИМАНИЕ • Използвайте уреда само във вътрешни помещения. • Опасност от прищипване! Носете ръкавици, когато сваляте или поставяте всмукателната глава, филтърния блок или събирателния съд. • Опасност от повреда! Никога не извършвайте изсмукване без или с повреден филтър. • Носете защитни обувки, когато обслужвате уреда. • Придвижвайте уреда само със стъпкова скорост, а при движение по наклон — по двама, ако е необходимо. • Когато сменяте принадлежности, внимавайте да не излиза прах. • По време на нормалния режим на работа температурите на повърхността могат да се повишат до 135 °С. • Избягвайте прегъване на устройството на смукателния маркуч. • Извършвайте редовно визуална проверка на маркучите. • Вземайте подходящи предпазни мерки при отстраняването, третирането, съхранението и изхвърлянето на шлам, като напр. смесване с инертни течности съгласно валидните на

мястото предписания.

● Газообразният водород е запалим и може да се образува при поемането на определени материали като алуминий, магнезий и др. Вентилът предотвратява натрупването на газообразен водород в резервоара за течност. Редовно почиствайте и инспектирайте вентила и търсете признаци на повреда. ● Осигурете достатъчна вентилация на мястото на поставяне, за да се намали концентрацията на водород.

● Изпразвайте резервоара за отпадъци след всяка употреба и когато е пълен с шлам, за да се намали образуването на газообразен водород.

Електрическо свързване

Уредът може да се свързва само към електрически извод, който е бил изпълнен от електромонтажник съгласно IEC 60364. Стойности на свързване виж *Технически данни* и типова табелка.

⚠ ОПАСНОСТ

Опасност от електрически удар

Опасност за живота

Не повреждайте електрическите присъединителни кабели напр. чрез преминаване върху тях, притискане или опъване.

Предпазвайте кабелите от топлина, масло и остри ръбове.

Преди всяка употреба проверявайте мрежовия захранващ кабел на уреда. Не пускайте в експлоатация уред с повреден кабел. Възложете смяната на повредения кабел на електротехник.

Поведение при аварии

⚠ ОПАСНОСТ

Опасност от нараняване и повреда в случай на късо съединение или други електрически повреди

Опасност от токов удар, опасност от изгаряния

Изключете уреда и извадете щепсела.

Поведение в случай на счупване на филтъра/теч:

1. Изключете уреда незабавно. Уредът не трябва да се използва повече.
2. Подменете филтъра.

Употреба по предназначение

Уредът е предназначен за:

- Мокро и сухо почистване на подови и стенни повърхности
- Изсмукване на сухи, запалими, опасни за здравето отложени прахове, клас на прахшеност М съгласно EN 60335-2-69
- Изсмукване на неексплозивни материали
- Изсмукване на запалими прахове от всички класове на прахова експлозия
- Изсмукване на прахове и груби замърсявания
- Изсмукване на запалими прахове от зона 22, ако уредът е инсталиран извън взривоопасни зони
- Изсмукване на влажни и течни субстанции
- Изсмукване на следните вещества само при употреба на инертна течност:
 - титанов прах
 - взривоопасен и електропроводим прах
 - магнезиев прах или пудра
 - кондензатни прахове и взривоопасни метални прахове от адитивното производство (3D печат)
- Промислена употреба, напр. в складови и производствени помещения
- Търговско-стопанска употреба, напр. в хотели, училища, болници, фабрики, магазини, офиси и помещения под наем.

Ако на мястото на инсталиране на уреда има класифицирана взривоопасна зона, трябва да се постави съответен уред с взривозащита.

Отличната функция на уреда се гарантира само при номинални диаметри на всмукателния маркуч DN40 и DN50.

Всяка друга употреба се счита за неправилна.

Уредът не е подходящ за:

- Изсмукване на запалителни източници и на прахове с температура на тлеене $\leq 190\text{ }^{\circ}\text{C}$
- Изсмукване на взривоопасни или равностойни на такива вещества по смисъла на § 1 от SprengG (Закон за взривните вещества), експлозивни смеси от пари и въздух
- Изсмукване на смеси от запалими течности и запалим прах
- Изсмукване на тлеещи или горещи частици, в противен случай това може да доведе до пожар или експлозия
- Изсмукване на токсични вещества
- Свързване към генерираща прах машина

Защита на околната среда



Опаковъчните материали подлежат на рециклиране. Моля, изхвърляйте опаковките по съобразен с околната среда начин.



Електрическите и електронните уреди съдържат ценни материали, подлежащи на рециклиране, а често и съставни части, напр. батерии, акумулаторни батерии или масло, които при неправилно боравене или изхвърляне могат да представляват потенциална опасност за човешкото здраве и за околната среда. За правилното функциониране на уреда все пак тези съставни части са необходими. Обозначените с този символ уреди не трябва да бъдат изхвърляни заедно с битовите отпадъци.

Указания за съставни вещества (REACH)

Актуална информация за съставките ще намерите на интернет страница: www.kaercher.de/REACH

Принадлежности и резервни части

⚠ ОПАСНОСТ

Опасност от експлозия поради неодобренни принадлежности

Използвайте само одобрени от производителя и обозначени със стикер Ex принадлежности за употребата на типа конструкция 22.

Използвайте само оригинални аксесоари и оригинални резервни части, по този начин осигурявате безопасната и безпроблемна експлоатация на уреда. Можете да намерите информация за аксесоари и резервни части на www.kaercher.com.

Указание

В обхвата на доставката не са включени принадлежности.

Принадлежностите трябва да бъдат поръчани отделно в зависимост от приложението.

Комплект на доставката

При разопаковане проверете съдържанието за цялост. В случай на транспортни дефекти, моля, информирайте Вашия търговец.

Описание на уреда

Вижте изображенията на страницата с графики

Фигура А

- ① Ходова част
- ② Водещо колело със застопоряваща спиратка
- ③ Затягащи планки на резервоара за отпадъци
- ④ Резервоар за отпадъци
- ⑤ Пръстен на филтъра
- ⑥ Държач за кабел
- ⑦ Държач на всмукателната тръба
- ⑧ Блокировка на междинния пръстен
- ⑨ Междинен пръстен
- ⑩ Типова табелка
- ⑪ Мрежов захранващ кабел
- ⑫ Кука на кабела
- ⑬ Дръжка за носене
- ⑭ Дръжка на резервоара за отпадъци

- 15) Смукателен крайник без мокър филтър
- 16) Държач на подовата дюза
- 17) Манометър
- 18) Плъзгаща скоба
- 19) Лост за почистване на филтъра
- 20) Прекъсвач на уреда всмукателна турбина 2
- 21) Прекъсвач на уреда всмукателна турбина 1
- 22) Всмукателна глава
- 23) Блокировка на всмукателната глава
- 24) Тръскач на филтъра
- 25) Уплътнителен пръстен
- 26) Филтър
- 27) Механично изключване
- 28) Смукателен крайник с мокър филтър
- 29) Обезвъздушителен вентил
- 30) Филтърна пяна
- 31) Микроторбичка от текстилен материал
- 32) Филтър
- 33) Маркуч за ниво на напълване
- 34) Сферичен кран

Символи върху уреда



Уредът е подходящ за изсмукване на прахове до клас на запрашеност М.

⚠ ПРЕДУПРЕЖДЕНИЕ

Увреждане на кожата, белите дробове и очите

Изпускане на фин прах при работи по изпраждане и поддръжка, както и при изхвърляне като отпадък

При работи по изпраждане и поддръжка, включително изхвърлянето като отпадък на събирателния резервоар за прах, носете предписаното защитно оборудване.



Уредът е подходящ за изсмукване на запалими прахове, подходящ за поставяне извън зона 22.

ПРЕДУПРЕЖДЕНИЕ: Този уред не трябва да се поставя в зона 22. Ако е налице зона 22, трябва да се използва уред Ex.

DN 40	MAX	XX,X kPa/	XX,X mbar
DN 50	MAX	XX,X kPa/	XX,X mbar
DN 70	MAX	XX,X kPa/	XX,X mbar

На стикера са посочени стойностите за макс. вакуум във връзка с използваното напречно сечение на смукателния маркуч. Актуалната стойност може да се разчете на манометъра. За валидните за този уред стойности вж. глава *Отчитане на минималния обемен поток*. Ако стойността падне под минималната, филтърът трябва да се смени (вж. глава *Замяна на основния филтър*). Различните напречни сечения на смукателния маркуч позволяват адаптиране към различните напречни сечения на изводите на принадлежностите.



Микроторбичка от текстилен материал
(каталожен № 9.990-103.0)



Основен филтър
(Каталожен № 9.439-542.0)

Пускане в експлоатация

⚠ ПРЕДУПРЕЖДЕНИЕ

Неправилно свързан проводник за изравняване на потенциалите

Токов удар

Преди всяко пускане в експлоатация проверявайте дали проводникът за изравняване на потенциалите (заземителен проводник) е свързан.

⚠ ПРЕДУПРЕЖДЕНИЕ

Опасност поради опасен за здравето прах

Забелявания на дихателните пътища поради вдишване на прах.

Не извършвайте изсмукването без филтриращ елемент, тъй като в противен случай възниква опасност за здравето поради изпускането на големи количества фин прах.

⚠ ПРЕДУПРЕЖДЕНИЕ

Неправилно боравене при блокиране на резервоара за отпадъци

Опасност от притискане

По време на блокирането в никакъв случай не дръжте ръцете си между резервоара за отпадъци и пръстена на филтъра, нито ги поставяйте в близост до повдигащата механика.

Блокирайте резервоара за отпадъци посредством задействане на дръжката с две ръце.

ВНИМАНИЕ

Липсващ филтърен елемент

Повреда на смукателния мотор

Не изсмуквайте без филтърен елемент.

ВНИМАНИЕ

Статичен заряд на резервоара за отпадъци

Запалване на прахове

Уверете се, че заземяването на ходовата част е в контакт с резервоара за отпадъци.

1. Приведете уреда в работно положение.
2. Обезопасете уреда със застопоряващите спирачки.

3. Уверете се, че всмукателната глава е поставена правилно.
4. Напълнете резервоара за отпадъци до маркировката с вода или масло (каталожен № 9.990-272.0) (вж. глава *Напълване на резервоара за отпадъци с инертна течност*).
5. Закачете заземителната клема към външното изравняване на потенциалите.
6. Свалете тапата на събирателния резервоар (вж. глава *Избор на извод за всмукване*).
7. Пъхнете смукателния маркуч в извода за всмукване.
8. Уверете се, че изводът за всмукване на пръстена на филтъра е плътно затворен с тапа (вж. глава *Затваряне на извода за всмукване*).
9. Допълнително проверете нивото на напълване на резервоара за отпадъци (виж глава *Проверка на нивото на напълване на резервоара за отпадъци*).
10. Ако е необходимо, изпразнете резервоара за отпадъци (виж глава *Изпразнете резервоара за отпадъци*).
11. Поставете желаната принадлежност (не е включена в комплекта на доставката) на смукателния маркуч.
12. Уверете се, че резервоарът за отпадъци е поставен правилно.

Избор на извод за всмукване

Уредът е оборудван с 2 смукателни крайника.

- Всмукателен крайник на резервоара за отпадъци
 - Сухо почистване с мокър филтър: фин прах, пудра
- Резервоарът за отпадъци с функция за мокър филтър трябва да е напълнен с инертната течност вода или масло. Препоръчва се масло с каталожен № 9.990-272.0.
- Всмукателен крайник на филтърния пръстен
- При употреба по предназначение е плътно затворен с тапа.

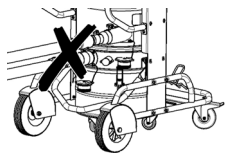

Към прахосмукачката не трябва да се свързват едновременно два смукателни маркуца. При употреба по предназначение трябва да се използва само долният смукателен накрайник.

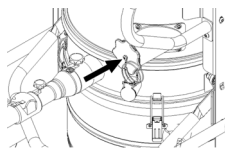

При употреба на мокрия филтър горният смукателен накрайник трябва да е плътно затворен.

Затваряне на извода за всмукване

⚠ ПРЕДУПРЕЖДЕНИЕ

Опасност от нараняване

Увреждане на кожата, белите дробове и очите поради фин прах
След изваждане на смукателния маркуц изводът за всмукване трябва да се затвори със затварящата тапа.

Фигура В

1. Поставете затварящата тапа в извода за всмукване.
2. Вкарайте затварящата тапа докрай.
3. Завъртете затварящата тапа надясно, докато изводът за всмукване не бъде плътно затворен.

Напълване на резервоара за отпадъци с инертна течност

Ако се използва резервоарът за отпадъци с мокър филтър, преди пускането в експлоатация резервоарът за отпадъци трябва да се напълни с инертна течност.

⚠ ПРЕДУПРЕЖДЕНИЕ

Движещи се части

Опасност от притискане

При свалянето и поставянето на горната част на резервоара за отпадъци внимавайте за движещи се части.

1. Обезопасете уреда със застопоряващите спирачки.

Фигура С

2. Дръпнете дръжката нагоре. Резервоарът за отпадъци се деблокира и спуска.
3. Издърпайте за дръжката резервоара за отпадъци от уреда.

Фигура D

4. Разхлабете затягащите планки на резервоара за отпадъци.
5. Свалете горната част на резервоара за отпадъци, като я държите за дъговидната ръкохватка.
6. Налейте инертна течност вода или масло в резервоара за отпадъци, докато нивото на напълване стигне до маркировката на индикацията за ниво на напълване.
7. При поставянето на горната част на резервоара за отпадъци внимавайте поплавчната сфера да попадне в съответния водач.

⚠ ПРЕДУПРЕЖДЕНИЕ

Неправилно боравене при блокиране на резервоара за отпадъци

Опасност от притискане

По време на блокирането в никакъв случай не дръжте ръцете си между резервоара за отпадъци и пръстена на филтъра, нито ги поставяйте в близост до повдигащата механика. Блокирайте резервоара за отпадъци посредством задействане на дръжката с две ръце.

Фигура Е

ВНИМАНИЕ

Статичен заряд на резервоара за отпадъци

Запалване на прахове

Уверете се, че заземяването на ходовата част е в контакт с резервоара за отпадъци.

8. Обставете резервоара за отпадъци в обратна последователност и го

блокирайте с дъгообразната ръкохватка.

Проверка на нивото на напълване на резервоара за отпадъци

Ако резервоарът за отпадъци е пълен до маркировката, трябва да бъде изпразнен. Уредът не се изключва автоматично при превишаване на максималното ниво на напълване.

1. Проверявайте редовно нивото на напълване на резервоара за отпадъци.
2. Следете при изсмукването да не се засмукват повече от 8 литра материал.

Експлоатация

⚠ ОПАСНОСТ

Изсмукване на експлозивни и електропроводими материали без инертна течност

Опасност от експлозия, образуване на силна топлина

Никога не изсмуквайте експлозивен и електропроводим материал без инертна течност.

⚠ ПРЕДУПРЕЖДЕНИЕ

Опасност поради опасен за здравето прах

Заболявания на дихателните пътища поради вдишване на прах.

Не извършвайте изсмукването без двата филтърни елемента, тъй като в противен случай възниква опасност за здравето поради изпускане на големи количества фин прах.

Преди всяка употреба проверявайте дали двата филтърни елемента са монтирани правилно.

ВНИМАНИЕ

Опасност поради навлизане на фин прах

Опасност от повреда на смукателния мотор.

При изсмукването никога не сваляйте главния филтърен елемент.

ВНИМАНИЕ

Липса на инертна течност

Повреда на мокрия филтър

Никога не изсмуквайте без инертна течност, ако смукателният накрайник се използва върху мокрия филтър.

Включване на уреда

1. Включете мрежовия щепсел в контакта.
2. Включете уреда от прекъсвачите на всмукателната турбина.

Указание

Винаги включвайте и изключвайте всмукателните турбини една след друга. За да може манометърът да следи правилно минималния обменен поток, всички всмукателни турбини трябва да са включени.

Указание

В повечето случаи на употреба е достатъчно да смучете с 1 смукателна турбина. При необходимост включете и 2-рата смукателна турбина. Въпреки това не работете с уреда с двете смукателни турбини за повече от 15 мин. Това може да доведе до преждевременно измокряне на основния филтър поради твърде много влажен въздух. При необходимост след това оставете филтъра да изсъхне или го сменете (вж. глава Замяна на основния филтър).

3. Започнете процеса на изсмукване.

Изпълняване на процеса по изсмукване

1. Редовно проверявайте нивото на напълване на резервоара за отпадъци, тъй като уредът не се изключва автоматично при изсмукването.

Указание

Уредът е оборудван с механично контролно устройство. Това контролно устройство прекъсва въздушния поток, когато инертната течност е спаднала под минималното ниво на напълване. Долейте инертна

течност, за да продължите процеса на изсмукване (вж. глава *Напълване на резервоара за отпадъци с инертна течност*).

- Следете при изсмукването да не се засмукват повече от 8 литра материал.
- Ако е необходимо, изпразнете резервоара за отпадъци (виж глава *Изпразнете резервоара за отпадъци*).
- Ако е необходимо, сменете главния филтър (вж. глава *Замяна на основния филтър*).

Указание

Ако резервоарът за отпадъци е пълен с инертна течност, е възможно при изсмукването през главния филтър да преминава влажен въздух и да го намокри. След процеса на изсмуквайте проверявайте главния филтър за влага. При необходимост оставете филтъра да изсъхне или го сменете (вж. глава *Замяна на основния филтър*).

Отчитане на минималния обемен поток

На предната страна на уреда е монтиран манометър, който показва вакуума на засмукване вътре в уреда. При достигане на максималния вакуум (вж. таблицата) главният филтър трябва да се смени, вж. глава *Замяна на основния филтър*). Тази стойност зависи от мощността на уреда и от използвания смукателен маркуч. Ако след смяната на филтъра вакуумът не се редуцира значително, трябва да има друг проблем (вж. глава *Помощ при повреди*).

ВНИМАНИЕ

Превिшаване на максималния вакуум
Намаляване на силата на изсмукване
При превишаване на зададената стойност скоростта на въздуха спада под 20 m/s. Сменете филтъра.

Номинален диаметър на всмукателния маркуч	Максимален вакуум
DN40	16,4 kPa (164 mbar)
DN50	12,9 kPa (129 mbar)
DN70	---

Изключване на уреда

- Изключете уреда от прекъсвачите на уреда всмукателна турбина.
- Извадете щепсела.
- Разкачете заземителната клема от външното изравняване на потенциалите.

След всяка употреба

- Демонтирайте принадлежността.
- Затворете извода за всмукване (вж. глава *Затваряне на извода за всмукване*).
- При необходимост изплакнете принадлежността с вода и я оставете да изсъхне.
- Изпразнете резервоара за отпадъци (виж глава *Изпразнете резервоара за отпадъци*).
- Почистете уреда отвътре и отвън посредством изсмукване и изтриване с влажна кърпа.

Изпразнете резервоара за отпадъци

Резервоарът за отпадъци трябва да се изпразва при необходимост и след всяка употреба.

Входният отвор или смукателният маркуч е затворен.

Редовно проверявайте нивото на напълване на резервоара за отпадъци, тъй като уредът не се изключва автоматично при изсмукването.

- Изключете уреда.
- Обезопасете уреда със застопоряващите спирачки.

Фигура С

- Дръпнете дръжката нагоре. Резервоарът за отпадъци се деблокира и спуска.
- Издърпайте за дръжката резервоара за отпадъци от уреда.

Фигура D

- Разхлабете затягащите планки на резервоара за отпадъци.
- Свалете горната част на резервоара за отпадъци, като я държите за дъговидната ръкохватка.
- От долната част на резервоара за отпадъци отстранете елемента с пяна.
- Отстранете филтъра с микроторбичката от текстилен материал.
- Отстранете микроторбичката от текстилен материал от филтъра.
- Изхвърлете микроторбичката от текстилен материал в съответствие със законовите разпоредби.
- При необходимост изпуснете инертната течност от резервоара за отпадъци (вж. глава *Изпускане на инертната течност от резервоара за отпадъци*).

Указание

Можете да използвате инертната течност многократно, ако е необходимо.

- При поставянето на горната част на резервоара за отпадъци внимавайте поплавъчната сфера да попадне в съответния водач.

⚠ ПРЕДУПРЕЖДЕНИЕ

Неправилно боравене при блокиране на резервоара за отпадъци

Опасност от притискане

По време на блокирането в никакъв случай не дръжте ръцете си между резервоара за отпадъци и пръстена на филтъра, нито ги поставяйте в близост до повдигащата механика.

Блокирайте резервоара за отпадъци посредством задействане на дръжката с две ръце.

Фигура E

ВНИМАНИЕ

Статичен заряд на резервоара за отпадъци

Запалване на прахове

Уверете се, че заземяването на ходовата част е в контакт с резервоара за отпадъци.

- Поставете резервоара за отпадъци в обратна последователност и го блокирайте с дъгообразната ръкохватка.

Изпускане на инертната течност от резервоара за отпадъци

- Изключете уреда.
- Обезопасете уреда със застопоряващите спирачки.
- Затворете извода за всмукване (вж. глава *Затваряне на извода за всмукване*).

Фигура C

- Дръпнете дръжката нагоре. Резервоарът за отпадъци се деблокира и спуска.
- Издърпайте за дръжката резервоара за отпадъци от уреда.

Фигура F

- Завъртете лоста на сферичния кран на 90°.
- Щом резервоарът за отпадъци се изпразни напълно, завъртете лоста в началното положение.

⚠ ПРЕДУПРЕЖДЕНИЕ

Неправилно боравене при блокиране на резервоара за отпадъци

Опасност от притискане

По време на блокирането в никакъв случай не дръжте ръцете си между резервоара за отпадъци и пръстена на филтъра, нито ги поставяйте в близост до повдигащата механика. Блокирайте резервоара за отпадъци посредством задействане на дръжката с две ръце.

Фигура E

ВНИМАНИЕ

Статичен заряд на резервоара за отпадъци

Запалване на прахове

Уверете се, че заземяването на ходовата част е в контакт с резервоара за отпадъци.

- Поставете резервоара за отпадъци и го блокирайте с дръжката.

Почистване на уреда

⚠ ПРЕДУПРЕЖДЕНИЕ

Неправилно изхвърляне на отпадни води

Замърсяване на околната среда

Съблюдавайте местните предписания за обработка на отпадни води.

1. Почистете уреда отвътре и отвън посредством изсмукване и изтриване с влажна кърпа.

При изсмукване на уреда трябва да се използва прахосмукачка със същата или по-добра класификация.

2. При нужда изплакнете принадлежността (не е включена в комплекта на доставката) с вода и подсушете.

Съхранение на уреда

1. Навийте мрежовия захранващ кабел около държача за кабела.
2. Съхранявайте уреда в сухо помещение и го подсигурете срещу неоправомощено ползване.

Транспортиране

⚠ ПРЕДПАЗЛИВОСТ

Несъблюдаване на теглото

Опасност от наранявания и повреди
При транспортиране съблюдавайте теглото на уреда.

Резервоарът за отпадъци е изпразнен.

1. За безплатно транспортиране затворете и двата извода за всмукване (виж глава *Затваряне на извода за всмукване*).
2. Освободете застопоряващите спирачки и избутайте уреда на плъзгащата скоба.
3. За товарене захванете уреда за ходовата част и за плъзгащата скоба.
4. При транспортиране в превозни средства осигурявайте уреда срещу изплъзване и преобръщане.

Съхранение

⚠ ПРЕДПАЗЛИВОСТ

Несъблюдаване на теглото

Опасност от наранявания и повреди

При съхранението вземайте под внимание теглото на уреда.

Резервоарът за отпадъци е изпразнен.

1. Съхранявайте уреда само във вътрешни помещения.

Грижа и поддръжка

⚠ ОПАСНОСТ

Непреднамерено стартиращ уред, контакт с провеждащи ток части
Опасност от нараняване, токов удар
Преди работи по уреда го изключвайте.

Издърпайте щепсела.

⚠ ОПАСНОСТ

Опасност поради опасен за здравето прах

Заболявания на дихателните пътища поради вдихване на прах.

При работи по поддръжката (напр. смяна на филтър) носете респиратор P2 или от по-висок клас, и облекло за еднократна употреба.

⚠ ПРЕДУПРЕЖДЕНИЕ

Опасност поради опасен за здравето прах

Заболявания на дихателните пътища поради вдихване на прах.

С цел предотвратяване на опасности предпазните устройства трябва най-малко веднъж годишно да се проверяват от производител или от инсторирано лице във връзка с тяхното безопасно функциониране, напр. херметичност на уреда, повреда на филтъра, функция на контролните устройства.

ВНИМАНИЕ

Съдържащи силикон препарати за поддръжка

Пластмасовите части могат да бъдат повредени.

За почистването не използвайте съдържащи силикон препарати за поддръжка.

Отстраняващите прах машини са предпазни приспособления за предотвратяване или отстраняване на опасности по смисъла на BGV A1.

- За поддръжка от страна на потребителя уредът трябва да се разглобява, почиства и поддържа, доколкото това е възможно да се извърши, без да възниква опасност за персонала по поддръжката и други лица. Подходящите предпазни мерки включват отстраняване на отровите преди разглобяването, мерки за филтриране на принудителното отстраняване на отровите на мястото, на което се разглобява уредът, почистване на повърхностите за поддръжка и подходяща защита на персонала.
 - Отровите от външните части на уреда трябва да се отстраняват по метода на изсмукване и избърсване до сухо, или да се третират с уплътняващи средства, преди да се изнесат от опасната област. Всички части на уреда трябва да се разглеждат като замърсени, когато се изнесат от опасната област. Трябва да бъдат предприети подходящи мерки за предотвратяване на разпръскване на праха.
 - При провеждане на дейностите по поддръжка и ремонт трябва да се изхвърлят всички замърсени предмети, които не могат да бъдат почиствани задоволително. Такива предмети трябва да се отстраняват в непроницаеми торби, в съответствие с валидните разпоредби за отстраняване на такива отпадъци.
 - При транспортиране и поддръжка на уреда всмукателните крайници трябва да бъдат затворени със затварящите тапи.
1. Имайте предвид, че можете да извършвате самостоятелно прости дейности по поддръжката и обслужването.
 2. Почиствайте редовно повърхността на уреда и вътрешната страна на резервоара с влажна кърпа.
 3. Извършвайте редовно визуална проверка за запушване на маркучите.

Контролни дейности и дейности по поддръжка

Възлагайте извършването на редовна инспекция на уреда съгласно съответните национални предписания на законодателя за предотвратяване на злополуки. Дейностите по поддръжката трябва да се извършват от компетентно лице на равни интервали от време и съгласно указанията на производителя, при което трябва да се спазват съществуващите предписания и изисквания за безопасност. Дейностите по електрооборудването могат да бъдат извършвани само от електротехник. При въпроси, моля, обръщайте се към филиала на KÄRCHER.

Замяна на основния филтър

1. Изключете уреда.
2. Извадете щепсела.
3. Деблокирайте и свалете всмукателната глава.
4. Деблокирайте и свалете междинния пръстен.
5. Извадете звездообразния плосък нагнат филтър.
6. Веднага след изваждането от уреда поставете замърсения звездообразен плосък нагнат филтър в торбичка и затворете торбичката плътно.
7. Изхвърлете звездообразния плосък нагнат филтър в съответствие със законовите изисквания.
8. Отстранете отпадъците откъм страната за чист въздух.
9. Проверете уплътнителния пръстен за повреди.
10. Поставете новия звездообразен плосък нагнат филтър:
 - a Изтеглете звездообразния плосък нагнат филтър над тръскача на филтъра от междинния пръстен така, че елементите на тръскача да са нагласени централно в гнездата на филтъра.
 - b Поставете междинния пръстен със звездообразния плосък нагнат филтър и тръскача на филтъра върху пръстена на филтъра.

- с Блокирайте междинния пръстен.
- 11.Поставете и блокирайте всмукателната глава.

Смяна на микроторбичката от текстилен материал

1. Изключете уреда.
 2. Обезопасете уреда със застопоряващите спирачки.
- Фигура С**
3. Дръпнете дръжката нагоре. Резервоарът за отпадъци се деблокира и спуска.
 4. Издърпайте за дръжката резервоара за отпадъци от уреда.

Фигура D

5. Разхлабете затягащите планки на резервоара за отпадъци.
6. Свалете горната част на резервоара за отпадъци, като я държите за дъговидната ръкохватка.
7. От долната част на резервоара за отпадъци отстранете елемента с пяна.
8. Отстранете филтъра с микроторбичката от текстилен материал.
9. Отстранете микроторбичката от текстилен материал от филтъра.
10. Изхвърлете микроторбичката от текстилен материал в съответствие със законовите разпоредби.
11. Поставете новата микроторбичка от текстилен материал.
12. При поставянето на горната част на резервоара за отпадъци внимавайте поплавчната сфера да попадне в съответния водач.

⚠ ПРЕДУПРЕЖДЕНИЕ

Неправилно боравене при блокиране на резервоара за отпадъци

Опасност от притискане

По време на блокирането в никакъв случай не дръжете ръцете си между резервоара за отпадъци и пръстена на филтъра, нито ги поставяйте в близост до повдигащата механика.

Блокирайте резервоара за отпадъци посредством задействане на дръжката с две ръце.

Фигура E

ВНИМАНИЕ

Статичен заряд на резервоара за отпадъци

Запалване на прахове

Уверете се, че заземяването на ходовата част е в контакт с резервоара за отпадъци.

13. Поставете резервоара за отпадъци в обратна последователност и го блокирайте с дъгообразната ръкохватка.

Помощ при повреди

⚠ ОПАСНОСТ

Непреднамерено сработване на уреда/Електрически удар

Непреднамереното сработване на смукателния мотор може да причини наранявания. Напрежението по електрически компоненти може да доведе до токов удар.

Преди всякакви работи по уреда го изключвайте и изваждайте щепсела. Възлагайте извършването на всички проверки и работи по електрически части на специалист.

Указание

Ако настъпи повреда, уредът трябва да се изключи незабавно. Преди повторно пускане в експлоатация трябва да се отстрани повредата. Ако повредата не може да бъде отстранена, уредът трябва да бъде проверен от сервиза.

Всмукателната турбина не работи

1. Проверете контакта и предпазителя на електрозахранването.
2. Проверете мрежовия захранващ кабел и щепсела на уреда.
3. Включете уреда.

Силата на всмукване отслабва

1. Затворете незатворения извод за всмукване (виж глава *Затваряне на извода за всмукване*).
2. Отстранете запушванията от всмукателната дюза, всмукателната тръба или смукателния маркуч.

3. Проверете правилното положение на всмукателната глава и на резервоара за отпадъци.
4. Изпразнете резервоара за отпадъци (виж глава *Изпразнете резервоара за отпадъци*).
5. Проверете положението на филтъра и при необходимост го коригирайте.
6. Подменете основния филтър (виж глава *Замяна на основния филтър*).
7. Сменете микроторбичката от текстилен материал (вж. глава *Смяна на микроторбичката от текстилен материал*).
8. Проверете състоянието на инертната течност.
 - a Проверете нивото на инертната течност, при необходимост долейте инертна течност (вж. глава *Напълване на резервоара за отпадъци с инертна течност*)
 - b Проверете качеството на инертната течност, при необходимост сменете инертната течност (вж. глава *Изпускане на инертната течност от резервоара за отпадъци и глава *Напълване на резервоара за отпадъци с инертна течност**).

Няма смукателна мощност

Механичното изключване прекъсва обемния поток, тъй като в резервоара за отпадъци има твърде малко инертна течност.

1. Долейте инертна течност (вж. глава *Напълване на резервоара за отпадъци с инертна течност*).

Излизане на прах при засмукване

1. Проверете положението на резервоара за отпадъци.
2. Проверете положението на филтъра и при необходимост го коригирайте.
3. Подменете основния филтър (виж глава *Замяна на основния филтър*).
4. При употреба на уреда с мокър филтър долейте инертна течност (вж. глава *Напълване на резервоара за отпадъци с инертна течност*).

Изхвърляне

В края на експлоатационния живот уредът трябва да се отстранява като отпадък в съответствие със законовите разпоредби.

Гаранция

Във всяка държава са валидни издадените от нашия оторизиран дистрибутор гаранционни условия. Евентуални повреди на Вашия уред ще отстраним в рамките на гаранционния срок безплатно, ако се касае за дефект в материалите или производствен дефект. В случай на предявяване на право на гаранция, се обърнете към Вашия дистрибутор или към най-близкия оторизиран сервиз, като представите касовата бележка. (Адрес, вж. задната страна) Допълнителна гаранционна информация (ако има такава) можете да намерите в страницата „Сервиз“ на местния уебсайт на Kärcher в раздел „Изтегляне“.

Технически данни

Електрическо свързване

Мрежово напрежение	V	220-240
Фаза	~	1
Мрежова честота	Hz	50-60
Номинална мощност	W	2100
Максимална мощност	W	2400
Тип защита		IPX4
Клас защита		I*
Максимално допустим мрежов импеданс	Ω	0.195+ j0.122

Размери и тегла

Типично собствено тегло	kg	108
Дължина x широчина x височина	mm	1020 x 680 x 1490
Площ на филтъра	m ²	2,24

Условия на заобикалящата среда

Температура на съхранение	°C	-10-40
---------------------------	----	--------

Данни за мощността на уреда

Обем на резервоара	l	60
Обем на резервоара за инертна течност	l	20
Обем на резервоара за изсмукван материал	l	8
Вакуум (с ограничаващ налягането вентил)	kPa	25,4
Количество на въздуха	l/s	2x 74
Извод за всмукателен маркуч		DN70
Номинален диаметър на смукателен маркуч		DN40/50
Каталожен номер филтър		9.439-542.0

Установени стойности съгласно EN 60335-2-69

Стойност на вибрацията ръка-рамо	m/s ²	<2,5
Неустойчивост K	m/s ²	0,2
Ниво на звуково налягане L _{pA}	dB(A)	79
Неустойчивост K _{pA}	dB(A)	2

Мрежов захранващ кабел

Тип		H07R N-F 3G1,5 mm ²
Номер на част		6.650-035.0
Дължина на кабел	m	10

* с елементи съгласно наредба за защита клас II
Запазваме си правото на технически промени.

Декларация за съответствие на ЕС

С настоящото декларираме, че посочената по-долу машина по своята концепция и конструкция, както и в пуснатото от нас на пазара изпълнение, съответства на приложимите основни изисквания за безопасност и опазване на здравето, определени в директивите на ЕС. При несъгласувана с нас промяна

на машината тази декларация губи своята валидност.

Продукт: Прахосмукачка за сухо почистване

Продукт: Прахосмукачка за мокро и сухо почистване

Тип: 9.990-xxx

Приложими директиви на ЕС

2006/42/ЕО (+2009/127/ЕО)

2014/30/ЕС

2011/65/ЕС

Приложими хармонизирани стандарти

EN 60335-1

EN 60335-2-69

EN 55014-1: 2017 + A11: 2020

EN 55014-2: 2015

EN IEC 61000-3-2: 2019

EN 61000-3-3: 2013 + A1: 2019

EN 61000-3-11: 2000

EN 62233: 2008

EN IEC 63000: 2018

Приложими нехармонизирани норми

IEC 60335-1

IEC 60335-2-69

Приложими национални стандарти

-

Подписващите лица действат от името и като пълномощници на управителния орган.



T. Wahl
Managing Director



A. Haag
Director R&D

Пълномощник по документацията:

A. Хаар

Kärcher Industrial Vacuuming GmbH

Robert-Bosch-Straße 4-8

73550 Waldstetten (Germany)

Тел.: +49 7171 94888-0

Факс: +49 7171 94888-528

Валдщетен, 24/04/01

目录

一般提示.....	363
安全说明.....	363
按规定使用.....	364
环境保护.....	364
附件和备件.....	364
供货范围.....	364
设备说明.....	364
设备上的标志.....	365
投入使用.....	365
运行.....	367
运输.....	369
存放.....	369
保养和维护.....	369
故障帮助.....	370
废弃处理.....	370
质量保证.....	371
技术数据.....	371
欧盟一致性声明.....	372

一般提示



首次使用您的设备之前，请阅读此原厂操作说明并遵照其进行操作，并妥善保存以供日后使用或供后续使用者使用。

- 首次投入运行之前，务必阅读编号为 5.956-249.0 的安全提示。
- 不遵守操作说明书和安全说明可能会导致设备损坏，并且对操作人员和其他人员构成危险。
- 如有运输损坏，立即通知经销商。

安全说明

危险等级

△ 危险

- 提示导致人员重伤或死亡的直接威胁性危险。

△ 警告

- 提示可能导致人员重伤或死亡的危险状况。

△ 小心

- 提示可能导致轻度伤害的危险状况。

注意

- 提示可能产生财产损失的危险状况。

一般安全提示

- △ **危险** ● 只能由接受过培训的专业人员使用设备以及需要使用本设备的物资，其中包括排除已记录的材料的的安全工艺。● 如

果废气再循环进入房内，房内必须有足够的换气率 L 。为了遵守所要求的极限值，再循环容积流量最大为新鲜空气量的 50%（室内体积 $V_R \times$ 换气率 L_W ）。适用于没有特殊的通风措施： $L_W = 1h^{-1}$ 。● 该设备含有损害健康的粉尘。清空和保养过程，其中包括清除粉尘收集容器，只能由穿戴相应防护装备的专业人员进行操作。● 在没有完整的过滤系统情况下不得操作设备。● 遵守针对加工材料的适用安全规定。● 在收集容器中同时收集不同的可燃粉尘可能会导致火灾或爆炸。● 确保在液体容器中使用正确的液体来吸收金属粉尘，以避免发生危险反应。为了避免与金属粉尘发生反应而产生氢气，建议使用油代替水。

△ **警告** ● 不得在有粉尘或气体爆炸危险的区域安装或运行设备。在设备内部仅允许在过滤器前面存在粉尘爆炸性环境。设备内部禁止存在气体爆炸性环境。● 本设备不适用于抽取易燃液体（根据危险物质指令 67/548/EEC 规定的易燃、极易燃、高度易燃）（闪点低于 $55^\circ C$ ）以及可燃粉尘与易燃液体的混合物。● 本设备不适用于吸除火源和阴燃温度 $\leq 190^\circ C$ 的粉尘。● 每次调试前，应检查电位均衡导线（接地导线）是否已连接。● 本设备不得在户外潮湿条件下使用或存放。● 为确保设备立稳，操作转向辘上的驻车制动器。当驻车制动器打开时，设备可能发生不受控的运动。● 仅使用制造商推荐的液体加注液体容器。

△ **小心** ● 如果工休时间较长或是使用结束后，请通过设备开关关闭设备并拔出电源插头。

注意 ● 本设备只能在室内使用。● 有挤伤危险！拆卸或安装吸头、过滤单元或收集容器时，请戴上手套。● 有损坏危险！切勿在没有过滤器或过滤器损坏的情况下进行吸尘。● 操作设备时请穿上安全鞋。● 只能以步行速度移动设备，如有必要，在斜坡上时应由两人移动设备。● 更换配件时确保不会有粉尘逸出。● 正常运行期间，表面温度最高可达 $135^\circ C$ 。● 避免抽吸软管单元弯折。● 定期目视检查软管。● 采取适当的预防措施来清除、处理、储存和处置污泥，例如根据当地法规与惰性液体混合。● 氢气是易燃的，可能由于吸收某些材料（如铝、镁等）而产生。阀门可防止氢气在液体容器内积聚。定期清洁和检

查阀门并检查是否有损坏迹象。● 确保安装场所通风良好，以降低氢气浓度。● 每次使用后以及装满污泥时清空污物容器，以减少氢气的产生。

电气连接

本设备只能与由电工按照 IEC 60364 标准设计的电气接口连接。连接详见 *技术数据* 和铭牌。

△ 危险

触电危险

生命危险

请勿损坏电气连接电缆，例如由于碾压、挤压或拉扯。

请防止电线与高温、油及尖锐物品接触。每次操作前都要检查设备的电源线。请勿在电缆损坏的情况下操作设备。请专业电工更换损坏的电缆。

紧急情况下的应急措施

△ 危险

发生短路或其他电气故障时存在致伤和损坏危险

触电危险、烧伤危险

必须关闭设备并拔下电源插头。

过滤器破裂 / 泄漏时的应对措施:

1. 立即关闭设备。
不得继续运行设备。
2. 更换过滤器。

按规定使用

本设备适用于:

- 地面和墙面的湿式和干式清洁
- 抽吸干燥、可燃、有害的沉积粉尘; 符合 EN 60335-2-69 标准的粉尘等级 M
- 抽吸非爆炸性物质
- 抽吸所有粉尘爆炸等级的可燃粉尘
- 抽吸粉尘和粗粒污垢
- 从 22 区抽吸可燃粉尘 (如果设备安装在有爆炸危险的区域之外)
- 吸除潮湿和液态物质
- 只有在使用惰性液体时抽吸以下物质:
 - 钛粉
 - 爆炸性和导电性粉尘
 - 镁尘或粉末
 - 增材制造 (3D 打印) 产生的冷凝粉尘和爆炸性金属粉末
- 工业用途, 例如: 在仓储和生产区域
- 商业用途, 例如: 酒店、学校、医院、工厂、商店、办公室或租赁业务。

如果设备安装地点有防爆分类区, 则必须使用适应的防爆设备。
只有使用公称直径为 DN40 和 DN50 的抽吸软管时, 才能保证设备功能正常。
任何其他用途均被视为不当使用。
本设备不适用于:

- 吸除火源和阴燃温度 $\leq 190^{\circ}\text{C}$ 的粉尘
- 抽吸《爆炸物法》第 1 条所指的爆炸性物质或等效物质、爆炸性蒸气-空气混合物
- 吸除易燃液体和可燃粉尘的混合物
- 吸除可能导致火灾或爆炸的发热或高温颗粒
- 抽吸有毒物质
- 连接到产生粉尘的机器

环境保护



包装材料可以回收利用。请按照环保要求处理包装。



电气和电子设备含有宝贵的可再利用的材料以及诸如电池、蓄电池或油等。若使用不当或处理错误会对人体健康和环境造成潜在性危险的组成部分。为了设备按规定运行, 需要这些组件。用符号标记的设备不得与生活垃圾一同处理。

内部材料提示 (REACH)

最新的内部材料信息请您在如下链接中查找: www.kaercher.com/REACH

附件和备件

△ 危险

未经许可的附件可能导致爆炸危险

只能使用经制造商批准并贴有防爆标签的附件, 用于 22 型设备。

只允许使用原厂附件和备件, 它们可以确保设备安全无故障地运行。

关于附件和备件的信息参见

www.kaercher.com。

提示

供货范围不包含任何配件。配件必须根据应用单独订购。

供货范围

打开包装时请检查产品是否齐全。如有运输损坏, 请通知您的经销商。

设备说明

插图参见图片页

图 A

- ① 底架
- ② 带驻车制动器的导向滚轮
- ③ 污物容器上的卡紧片
- ④ 污物容器
- ⑤ 过滤器环
- ⑥ 电缆支架
- ⑦ 吸管支架
- ⑧ 间隔环锁定装置
- ⑨ 间隔环
- ⑩ 铭牌
- ⑪ 电源线
- ⑫ 电缆挂钩
- ⑬ 把手
- ⑭ 污物容器的弓形把手
- ⑮ 不带湿式分离器的抽吸管口
- ⑯ 地面吸嘴支架
- ⑰ 压力计
- ⑱ 伸缩把手
- ⑲ 过滤器清洁杆
- ⑳ 吸尘涡轮机设备开关 2
- ㉑ 吸尘涡轮机设备开关 1
- ㉒ 吸头
- ㉓ 吸头连锁装置
- ㉔ 滤波振动器
- ㉕ 密封圈
- ㉖ 过滤器
- ㉗ 机械关闭装置
- ㉘ 带湿式分离器的抽吸管口
- ㉙ 排气阀
- ㉚ 过滤器泡沫
- ㉛ 微绒布
- ㉜ 过滤筐
- ㉝ 料位软管
- ㉞ 球阀

设备上的标志



本设备适用于抽吸最高粉尘等级为 M 级的粉尘。

⚠ 警告

对皮肤、肺部和眼睛造成伤害

在清空、维护工作和废弃处理过程中会排放微尘

在清空和维护工作（包括废弃处理集尘容器）期间佩戴规定的防护装备。



本设备适用于安装在 22 区之外吸除可燃粉尘。

警告： 本设备不得安装在 22 区内。如果存在 22 区，则必须使用防爆设备。

DN 40	MAX	XX,X kPa/	XX,X mbar
DN 50	MAX	XX,X kPa/	XX,X mbar
DN 70	MAX	XX,X kPa/	XX,X mbar

标签显示与所用抽吸软管横截面相关的最大负压值。可以从压力表上读取当前值。适用于本设备的值，请参见章节 **读取最小体积流量**。如果低于该值，则必须更换过滤器（参见章节 **更换主过滤器**）。不同的抽吸软管横截面可以与附件的不同接口截面相匹配。



微绒布

（订货号 9.990-103.0）



主过滤器

（订货号 9.439-542.0）

投入使用

⚠ 警告

未正确连接电位均衡线

电击

每次投入使用前，检查电位均衡线（接地线）是否连接。

⚠ 警告

有损健康的粉尘危害

吸入粉尘会导致呼吸道疾病。

不要在没有滤芯的情况下吸尘，否则，微尘排量的增加会对健康造成危险。

⚠ 警告

锁定污物容器时操作不当

有挤伤危险

在锁定时，切勿将手放在污物容器和过滤环之间或起重装置附近。

用双手按下弓形把手以锁定污物容器。

注意

滤芯缺失

可能损坏抽吸电机

请勿在没有滤芯的情况下吸尘。

注意

污物容器带静电

点燃粉尘

确保底盘上的接地与污物容器接触。

1. 将设备置于工作位置。
2. 使用驻车制动器固定设备。
3. 确保吸头安装正确。
4. 向污物容器中加入水或油（订货号 9.990-272.0），直至达到标记处（参见章节 *向污物容器中加入惰性液体*）。
5. 将接地端子连接到外部电位均衡连接器。
6. 取下收集容器上的密封塞（参见章节 *选择抽吸接口*）。
7. 将抽吸软管插入抽吸接口。
8. 确保过滤器环上的抽吸接口已用密封塞密封（参见章节 *封闭抽吸接口*）。
9. 检查污物容器中的料位（参见章节 *检查污物容器的料位*）。
10. 必要时清空污物容器（参见章节 *清空污物容器*）。
11. 将所需的附件（不在供货范围内）插到抽吸软管上。
12. 确保污物容器正确装入。

选择抽吸接口

本设备配有 2 个抽吸管口。

- 污物容器上的抽吸管口
 - 带湿式分离器的干式吸尘：微尘、粉末

具有湿式分离功能的污物容器必须加注惰性液体水或油。建议使用订货号为 9.990-272.0 的油。

- 过滤器环上的抽吸管口
按规定使用时，用密封塞密封。

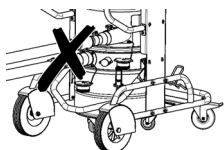

吸尘器不得同时连接两根抽吸软管。按规定使用时，只能使用下部抽吸管口。

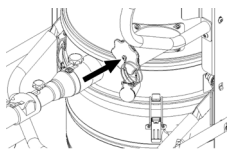

使用湿式分离器时必须密封上部抽吸管口。

封闭抽吸接口

△ 警告

受伤危险

微尘会对皮肤、肺部和眼睛造成伤害

拆除抽吸软管后，必须用密封塞封闭抽吸接口。

图 B

1. 将密封塞精确地插入抽吸接口。
2. 将密封塞推到底。
3. 向右转动密封塞，直至抽吸接口紧密封闭。

向污物容器中加入惰性液体

如果使用具有湿式分离器的污物容器，则在投入使用前必须向污物容器中加入惰性液体。

△ 警告

活动部件

有挤压危险

取下或装入污物容器上部时，请注意活动部件。

1. 使用驻车制动器固定设备。

图 C

2. 将弓形把手向上拉。
污物容器被解锁并放下。
3. 使用弓形把手将污物容器从设备中拉出。

图 D

4. 松开污物容器上的卡紧片。
5. 通过弓形把手取下污物容器上部。
6. 向污物容器中加入惰性液体水或油，直至液位达到液位指示器上的标记处。
7. 装入污物容器上部时，确保浮球插入相应的导轨中。

△ 警告

锁定污物容器时操作不当

有挤压危险

在锁定时，切勿将手放在污物容器和过滤环之间或起重装置附近。

用双手按下弓形把手以锁定污物容器。

图 E

注意

污物容器带静电

点燃粉尘

确保底盘上的接地与污物容器接触。

- 按相反顺序装入污物容器并通过弓形把手锁定。

检查污物容器的料位

当污物容器装满至标记处时，必须将其清空。超出最大料位高度时，设备不会自动关闭。

- 定期检查污物容器中的料位。
- 确保吸尘时吸入的物质不超过 8 升。

运行

△ 危险

在不使用惰性液体的情况下抽吸爆炸性和导电性金属粉尘

爆炸危险、发热

切勿在不使用惰性液体的情况下抽吸爆炸性和导电性物质。

△ 警告

有损健康的粉尘危害

吸入粉尘会导致呼吸道疾病。

请勿在没有两个滤芯的情况下进行吸尘，否则会因微尘排放增加而危害健康。

每次使用前，检查两个滤芯是否正确安装。

注意

微尘排放会造成危险

真空电机有损坏危险。

吸尘时切勿拆下主过滤器滤芯。

注意

缺少惰性液体

湿式分离器损坏

使用湿式分离器上的抽吸管口时，切勿在没有惰性液体的情况下进行吸尘。

接通设备

- 将电源插头插入插座。
- 使用吸尘涡轮机设备开关接通设备。

提示

始终依次接通和关闭吸尘涡轮机。为确保监测最小体积流量的压力表正常工作，必须接通所有吸尘涡轮机。

提示

在大多数应用中，使用 1 个吸尘涡轮机进行吸尘就足够了。如有必要，请打开第 2 个吸尘涡轮机。但是，使用两个吸尘涡轮机运行设备的时间请勿超过 15 分钟。这可能会导致过多的潮湿空气过早润湿主过滤

器。如有必要，接着干燥主过滤器或进行更换（参见章节 更换主过滤器）。

- 开始吸尘过程。

进行吸尘过程

- 定期检查污物容器中的料位，因为设备在吸尘时不会自动关闭。

提示

本设备配有机械监控装置。当惰性液体低于最低液位时，该监控装置会中断气流。重新加注惰性液体以继续吸尘过程（参见章节 向污物容器中加注惰性液体）。

- 确保吸尘时吸入的物质不超过 8 升。
- 如有必要，清空污物容器（参见章节 清空污物容器）。
- 如有必要，更换主过滤器（参见章节 更换主过滤器）。

提示

如果污物容器中加注了惰性液体，则在吸尘时潮湿的空气可能会流过主过滤器并将其润湿。吸尘过程后，检查主过滤器是否潮湿。如有必要，干燥主过滤器或进行更换（参见章节 更换主过滤器）。

读取最小体积流量

设备正面装有一个压力表，用于显示设备内的抽吸负压。如果达到最大负压（见表），则必须更换主过滤器（参见章节 更换主过滤器）。该值取决于设备性能和所使用的抽吸软管。如果更换过滤器后负压没有明显降低，则一定存在其他问题（参见章节 故障帮助）。

注意

超过最大负压

丧失吸力

如果超过指定值，气流速度将降至 20 m/s 以下。更换过滤器。

抽吸软管标称宽度	最大负压
DN40	16.4 kPa (164 mbar)
DN50	12.9 kPa (129 mbar)
DN70	---

关闭设备

- 使用吸尘涡轮机设备开关关闭设备。
- 拔下电源插头。
- 将接地端子与外部电位均衡连接器断开。

在每次运行之后

1. 拆下附件。
2. 封闭抽吸接口（参见章节 *封闭抽吸接口*）。
3. 如有必要，用水冲洗附件并晾干。
4. 清空污物容器（参见章节 *清空污物容器*）。
5. 通过抽吸并用湿布擦拭清洁设备内部和外部。

清空污物容器

如有必要，清空污物容器，每次使用后必须清空。

吸入口或抽吸软管已封闭。

定期检查污物容器中的料位，因为设备在吸尘时不会自动关闭。

1. 关闭设备。
2. 使用驻车制动器固定设备。

图 C

3. 将弓形把手向上拉。
污物容器被解锁并放下。
4. 使用弓形把手将污物容器从设备中拉出。

图 D

5. 松开污物容器上的卡紧片。
6. 通过弓形把手取下污物容器上部。
7. 从污物容器下部取下泡沫元件。
8. 取下带有微绒布的过滤筐。
9. 从过滤筐中取出微绒布。
10. 根据法律规定废弃处理微绒布。
11. 如有必要，排出污物容器中的惰性液体（参见章节 *排出污物容器中的惰性液体*）。

提示

如有必要，可以多次使用惰性液体。

12. 装入污物容器上部时，确保浮球插入相应的导轨中。

△ 警告

锁定污物容器时操作不当

有挤伤危险

在锁定时，切勿将手放在污物容器和过滤环之间或起重装置附近。

用双手按下弓形把手以锁定污物容器。

图 E

注意

污物容器带静电

点燃粉尘

确保底盘上的接地与污物容器接触。

13. 按相反顺序装入污物容器并通过弓形把手锁定。

排出污物容器中的惰性液体

1. 关闭设备。
2. 使用驻车制动器固定设备。
3. 封闭抽吸接口（参见章节 *封闭抽吸接口*）。

图 C

4. 将弓形把手向上拉。
污物容器被解锁并放下。
5. 使用弓形把手将污物容器从设备中拉出。

图 F

6. 将球阀上的控制杆旋转 90°。
7. 当收集容器完全清空时，将控制杆转动至起始位置。

△ 警告

锁定污物容器时操作不当

有挤伤危险

在锁定时，切勿将手放在污物容器和过滤环之间或起重装置附近。

用双手按下弓形把手以锁定污物容器。

图 E

注意

污物容器带静电

点燃粉尘

确保底盘上的接地与污物容器接触。

8. 装入污物容器并通过弓形把手锁定。

清洁设备

△ 警告

废水处理不当

环境污染

遵守所在地废水处理规定。

1. 通过抽吸并用湿布擦拭清洁设备内部和外部。
在抽吸设备时，必须使用一台相同或更高规格的吸尘器。
2. 如有必要，用水冲洗配件（不在供货范围内）并晾干。

保管设备

1. 绕电缆支架卷绕电源线。
2. 将设备放置在一个干燥的房间内，并且采取保护措施，避免无关人员使用。

运输

△ 小心

忽视重量

受伤与损坏危险

运输时注意设备的重量。

污物容器已清空。

1. 封闭两个抽吸接口，以确保无尘运输（参见章节 **封闭抽吸接口**）。
2. 松开驻车制动器并通过伸缩把手推动设备。
3. 装载设备时，请握住底架和伸缩把手。
4. 用车辆运输时，固定设备以防滑动和倾翻。

存放

△ 小心

忽视重量

受伤与损坏危险

存放时注意设备的重量。

污物容器已清空。

1. 本设备只能存放在室内。

保养和维护

△ 危险

无意中启动设备，接触带电部件

受伤危险，触电

在设备上工作之前请关断设备。

拔下电源插头。

△ 危险

有损健康的粉尘危害

吸入粉尘会导致呼吸道疾病。

在进行维护工作（例如：更换过滤器）

时，请佩戴 P2 或更高级别的防护口罩并穿上一次性防护服。

△ 警告

有损健康的粉尘危害

吸入粉尘会导致呼吸道疾病。

必须由制造商或经过培训的人员至少每年检查一次用于预防危险的安全装置安全技术功能是否完好，（例如：设备密封性、过滤器损坏、监控设备的功能）。

注意

含硅树脂的养护剂

塑料件可能会被侵蚀。

清洁时不要使用任何含硅树脂的养护剂。

除尘机是 BGV A1 规定的用于预防或排除危险的安全装置。

- 对于用户的保养工作，在不会对维护人员或其他人员造成危险的情况下，必须

尽可能地拆卸、清洁和维护设备。适当的预防措施包括拆卸前的排毒。在拆卸设备的位置上采取局部过滤的强制通风、保养表面的清洁以及人员的适当保护措施。

- 设备外部从危险区域中移除之前，应通过吸尘处理对其排毒并且擦拭干净，或用密封胶处理。如果设备零件从危险区域取出，所有零件必须均视为脏污。必须采取适当措施，以避免灰尘分布。
 - 进行保养和维修作业时，如果脏污的物品无法取得满意的清洁效果，则必须将其丢弃。这类物品必须按照处理此类废物的适用规定放在防渗漏包装袋中进行处理。
 - 运输和保养设备期间，用密封塞封闭抽吸管口。
1. 对于简单的维护和保养工作，您可以自行落实。
 2. 定期用湿布清洁设备表面和容器内壁。
 3. 定期目视检查软管是否堵塞。

检查和维护工作

根据相应国家的事事故预防法定期检查设备。维护工作必须由专业人员按照制造商的说明定期执行，同时必须遵守现行法规和安全要求。只能由电气专业人员负责电气设备上的作业。如有任何问题，请联系 KÄRCHER 分公司。

更换主过滤器

1. 关闭设备。
2. 拔下电源插头。
3. 解锁并取下吸头。
4. 解锁并取下间隔环。
5. 取出脏污的星形褶式过滤器。
6. 从设备中取出脏污的星形褶式过滤器后，应立即将其放入袋子中并密封。
7. 根据法律要求废弃处理脏污的星形褶式过滤器。
8. 清除纯净空气侧的污垢。
9. 检查密封圈是否损坏。
10. 装入新的星形褶式过滤器。
 - a 将星形褶式过滤器通过滤波振动器拉到间隔环上，使振动元件位于过滤袋中心。
 - b 将带有星形褶式过滤器和滤波振动器的间隔环放在过滤器环上。
 - c 将间隔环锁定。
11. 装上吸头并锁定。

更换微绒布

1. 关闭设备。
 2. 使用驻车制动器固定设备。
- 图 C**
3. 将弓形把手向上拉。
污物容器被解锁并放下。
 4. 使用弓形把手将污物容器从设备中拉出。

图 D

5. 松开污物容器上的卡紧片。
6. 通过弓形把手取下污物容器上部。
7. 从污物容器下部取下泡沫元件。
8. 取下带有微绒布的过滤筐。
9. 从过滤筐中取出微绒布。
10. 根据法律规定废弃处理微绒布。
11. 装入新的微绒布。
12. 装入污物容器上部时，确保浮球插入相应的导轨中。

△ 警告

锁定污物容器时操作不当

有挤伤危险

在锁定时，切勿将手放在污物容器和过滤环之间或起重装置附近。

用双手按下弓形把手以锁定污物容器。

图 E

注意

污物容器带静电

点燃粉尘

确保底盘上的接地与污物容器接触。

13. 按相反顺序装入污物容器并通过弓形把手锁定。

故障帮助

△ 危险

设备意外启动/触电

抽吸电机意外启动可能会导致受伤。电气部件上的电压可能会导致触电。

在设备上任何作业之前，请关闭设备并拔下电源插头。

电气部件上的所有检查和作业应由专业人员执行。

提示

如果发生故障，必须立即关闭设备。在重新投入使用前，必须排除故障。

如果故障无法排除，则必须由客户服务人员检查设备。

吸气涡轮未运行

1. 检查插座和电源保险丝。
2. 检查设备的电源线和电源插头。
3. 接通设备。

吸力减弱

1. 将未封闭的抽吸接口堵上（参见章节 *封闭抽吸接口*）。
2. 清除吸嘴、吸管或抽吸软管中的堵塞物。
3. 检查吸头和污物容器是否正确就位。
4. 清空污物容器（参见章节 *清空污物容器*）。
5. 检查过滤器位置，必要时进行修正。
6. 更换主过滤器（参见章节 *更换主过滤器*）。
7. 更换微绒布（参见章节 *更换微绒布*）。
8. 检查惰性液体的状态。
 - a 检查惰性液体的液位，必要时重新加注惰性液体（参见章节 *向污物容器中添加惰性液体*）。
 - b 检查惰性液体的质量，必要时更换惰性液体（参见章节 *排出污物容器中的惰性液体*和章节 *向污物容器中添加惰性液体*）。

没有吸力

由于污物容器中惰性液体太少，机械关闭装置会中断体积流量。

1. 重新加注惰性液体（参见章节 *向污物容器中添加惰性液体*）。

吸尘时粉尘泄漏

1. 检查污物容器的位置。
2. 检查过滤器位置，必要时进行修正。
3. 更换主过滤器（参见章节 *更换主过滤器*）。
4. 当使用带湿式分离器的设备时，请重新加注惰性液体（参见章节 *向污物容器中添加惰性液体*）。

废弃处理

设备在使用寿命结束时必须按照法律规定进行废弃处理。

质量保证

在每个国家，适用由我们的主管销售公司发布的质量保证条款。在质量保证期内，如果您的产品发生了任何故障，我们都将为您提供免费维修，但是这种故障应当是由于机身材料或制造上的缺陷造成的。如属质量保证情况，请凭发票联系贵方经销商或就近联系获得授权的客户服务中心。

(地址详见背面。)

更多的质量保证信息(如果有)可以在您当地 Kärcher 网站服务区的“下载”下找到。

发布日期以 MM/YYYY 格式(其中 MM 是生产月份, YYYY 是生产年份)或编码形式显示在铭牌上。

此时每个数字具有以下含义:

示例: 30290

3 生产年份(个位)

0 生产年份(世纪)

2 生产年份(十位)

9 生产月份的第二位数

0 生产月份的第一位数

因此示例中的编码 30290 表示生产日期为 (2)023/09。

技术数据

电气连接

电源电压	V	220-240
相位	~	1
电源频率	Hz	50-60
额定功率	W	2100
最大功率	W	2400
防护类型		IPX4
防护等级		I*
允许的最大电源阻抗	Ω	0.195+ j0.122

尺寸和重量

典型的工作重量	kg	108
长 x 宽 x 高	mm	1020 x 680 x 1490
过滤面积	m^2	2.24
环境条件		
存储温度	$^{\circ}C$	-10-40

设备的性能数据

容器容积	l	60
惰性液体容器容积	l	20
吸入物容器容积	l	8
真空(带限压阀)	kPa	25.4
空气流量	l/s	2x 74
抽吸软管接口		DN70
抽吸软管标称宽度		DN40/ 50
过滤器订货号		9.439- 542.0

根据 EN 60335-2-69 标准测得的数值

手臂振动值	m/s^2	<2.5
不确定度 K	m/s^2	0.2
声压级 L_{pA}	dB(A)	79
不确定度 K_{pA}	dB(A)	2

电源线

类型		H07RN- F 3G1.5m m^2
零件编号		6.650- 035.0
电缆长度	m	10

* 包含符合防护等级 II 规定的元件保留技术更改的权利。

欧盟一致性声明

我们在此声明，基于其设计和结构以及我们投入市场的款型，下述机器满足欧盟指令的相关基本安全健康要求。如果在没有与我方协商的情况下更改机器，本声明失效。

产品：干式吸尘器

产品：湿式/干式吸尘器

类型： 9.990-xxx

相关的欧盟指令

2006/42/EC (+2009/127/EC)

2014/30/EU

2011/65/EU

应用的协调标准

EN 60335-1

EN 60335-2-69

EN 55014-1: 2017 + A11: 2020

EN 55014-2: 2015

EN IEC 61000-3-2: 2019

EN 61000-3-3: 2013 + A1: 2019

EN 61000-3-11: 2000

EN 62233: 2008

EN IEC 63000: 2018

应用的非协调标准

IEC 60335-1

IEC 60335-2-69

适用的国家标准

—

签署人受管理层的委托并且全权处理相关事宜。



T. Wahl
Managing Director



A. Haag
Director R&D

文档全权代表：

A. 海牙

Kärcher Industrial Vacuuming GmbH

Robert-Bosch-Straße 4-8

73550 Waldstetten (德国)

电话：+49 7171 94888-0

传真：+49 7171 94888-528

Waldstetten, 24/04/01

التخلص من النفايات

يجب التخلص من الجهاز وفقاً للوائح القانونية في نهاية عمره الافتراضي.

الضمان

يسري في كل دولة شروط الضمان التي تضعها شركة التسويق المتخصصة التابعة لنا. نحن نتولى إصلاح الأخطاء التي قد تطرأ على جهازك خلال فترة الضمان بدون مقابل، عندما يكون سبب هذه الأعطال ناجم عن عيب في المواد المستخدمة أو في عملية التصنيع. في حالة استحقاق الضمان، توجه من فضلك بقسيمة الشراء إلى أقرب موزع أو مركز خدمة عملاء معتمد.

(العنوان على الصفحة الخلفية)

يمكن العثور على المزيد من المعلومات حول الضمان (إن وجدت) في قسم الخدمة على موقع Kärcher المحلي تحت عنوان "التنزيلات".

البيانات الفنية

وصلة كهربائية

فولطية الشبكة فولط 220-240

الطور ~ 1

تردد الشبكة هرتز 50-60

القدرة الاسمية واط 2100

القدرة القصوى واط 2400

نوع الحماية IPX4

فئة الحماية I*

مقاومة الشبكة القصوى أوم 0.195+
المسموح بها z0.122

الأبعاد والأوزان

وزن التشغيل النمطي 108 kg

الطول x العرض x الارتفاع 1020 x mm
680 x
1490

مساحة الفلتر 2,24 m²

الظروف المحيطة

درجة حرارة التخزين -10-40 °C

بيانات قدرة الجهاز

حجم الحاويات 60 l

حجم الحاوية للسوائل الداخلية 20 l

حجم الحاوية للمادة المراد شفطها 8 l

التفريغ (مع صمام تخفيف الضغط) 25,4 kPa

كمية الهواء 2x 74 l/s

وصلة خرطوم الشفط DN70

مقاس اسمي لخرطوم الشفط DN40/
50

رقم طلب الفلتر 9.439-
542.0

القيم المسجلة وفقاً للمواصفة EN 60335-2-69

القيمة الاهتزازية لليد والذراع م/ث² <2,5

قيمة الخطر K م/ث² 0,2

مستوى انبعاث الصوت L_{PA} ديسيبل 79
(A)

الشك K_{PA} ديسيبل 2
(A)

كابل الشبكة

نوع H07R
N-F

3G1,5
مم²

رقم القطعة 6.650-
035.0

طول الكابل 10 m

* مع ترتيب عناصر فئة الحماية II.
نحتفظ بحق إدخال التعديلات الفنية.

استبدال الصوف الميكروي

إرشاد
في حالة حدوث عطل، يجب إيقاف الجهاز على الفور. يجب إزالة الخطأ قبل إعادة التشغيل.
إن لم تتم إزالة العيب، يجب فحص الجهاز من قبل خدمة العملاء.

توربين الشفط لا تعمل

1. فحص القابس وتجهيزه للتأمين الخاصة بالتيار الكهربائي.
2. فحص كابل الشبكة وقابس الجهاز.
3. تشغيل الجهاز.

انخفاض قوة الشفط تدريجياً

1. أغلق وصلة الشفط غير المغلقة (انظر الفصل إغلاق وصلة الشفط).
2. إزالة الانسدادات من فوهة الشفط، أنبوب الشفط أو خرطوم الشفط.
3. افحص رأس الشفط وحاوية الأوساخ للتأكد من موضعها الصحيح.
4. قم بإفراغ حاوية الأوساخ (انظر الفصل تفريغ حاوية الأوساخ).
5. تحقق من موضع الفلتر وقم بتصحيحه إذا لزم الأمر.
6. قم باستبدال الفلتر الرئيسي (انظر الفصل استبدال الفلتر الرئيسي).

7. استبدال الصوف الميكروي (انظر الفصل استبدال الصوف الميكروي).

8. تحقق من حالة السائل الخامل.
a تحقق من مستوى السائل الخامل، وأعد ملؤه إذا لزم الأمر (انظر الفصل املاً حاوية الأوساخ بسائل خامل).

b تحقق من جودة السائل الخامل، واستبدله إذا لزم الأمر (انظر الفصل صرف السائل الخامل من حاوية الأوساخ والفصل املاً حاوية الأوساخ بسائل خامل).

قوة الشفط غير متاحة

الإغلاق الميكانيكي يؤدي إلى مقاطعة التدفق الكمي بسبب وجود القليل جداً من السائل الخامل في حاوية الأوساخ.

1. أعد ملء السائل الخامل (انظر الفصل املاً حاوية الأوساخ بسائل خامل).

خروج الأغبرة عند الشفط

1. تحقق من موضع حاوية الأوساخ.
2. تحقق من موضع الفلتر وقم بتصحيحه إذا لزم الأمر.
3. قم باستبدال الفلتر الرئيسي (انظر الفصل استبدال الفلتر الرئيسي).
4. عند استخدام الجهاز مع فاصل رطب، قم بملؤه بسائل خامل (انظر الفصل املاً حاوية الأوساخ بسائل خامل).

1. إيقاف الجهاز.

2. قم بتأمين الجهاز باستخدام مكابح الانتظار.

صورة إيضاحية C

3. اسحب مقبض الدعامة لأعلى.
يتم تحرير حاوية الأوساخ وخفضها.
4. اسحب حاوية الأوساخ من الجهاز باستخدام مقبض الدعامة.

صورة إيضاحية D

5. فك عروات الشد من حاوية الأوساخ
6. أزل الجزء العلوي من حاوية الأوساخ باستخدام مقبض الدعامة.
7. أزل عنصر الرغوة من الجزء السفلي من حاوية الأوساخ.
8. أزل سلة المصفاة باستخدام الصوف الميكروي.
9. أخرج الصوف الميكروي من سلة المصفاة.
10. تخلص من الصوف الميكروي طبقاً للوائح القانونية.
11. أدخل الصوف الميكروي الجديد.
12. عند إدخال الجزء العلوي من حاوية الأوساخ، تأكد من إدخال كرة العوامة في المجرى المناسب.

⚠ تحذير

التعامل الخاطئ عند قفل حاوية الأوساخ

خطر الانزلاق

لا تمد يديك بين حاوية الأوساخ وحلقة الفلتر أو تعريضها من آلية الرفع أثناء القفل.
قم بقفل حاوية الأوساخ بكتلتا يديك عن طريق الضغط على مقبض الدعامة.

صورة إيضاحية E

تنبيه

الشحنة الساكنة لحاوية الأوساخ

اشتعال الغبار

تأكد من وصلة التأريض في الهيكل ملامسة لحاوية الأوساخ.
13. قم بتركيب حاوية الأوساخ بترتيب عكسي وأغلقها بمقبض الدعامة.

المساعدة في حالة حدوث أعطال

⚠ خطر

بدء التشغيل بغير قصد للجهاز / الصدمة الكهربائية
قد يتسبب بدء تشغيل المحرك الذي يعمل بالسحب الطبيعي بغير قصد في وقوع إصابة. قد يؤدي الجهاز في الأجزاء الكهربائية في حدوث صدمة كهربائية.
قبل إجراء أي أعمال على الجهاز، أطفئ الجهاز واخلع القابس.
اعهد الى عامل متخصص لإجراء جميع الفحوصات والأعمال المتعلقة بالأجزاء الكهربائية.

△ تنويه

عدم مراعاة الوزن

خطر الإصابة وخطر التعرض لأضرار
احرص عند التخزين على مراعاة وزن الجهاز
تم إفراغ حاوية الأوساخ.
1. تخزين الجهاز في غرف داخلية فقط.

العناية والصيانة

△ خطر

بدء تشغيل الجهاز عن غير قصد، ولمس الأجزاء
الموصلة للتيار الكهربائي
خطر الإصابة، صدمة كهربائية
أطفئ الجهاز قبل إجراء أعمال عليه.
اسحب قابس الشبكة.

△ خطر

خطر نتيجة غبار ضار بالصحة
أمراض مجرى التنفس بسبب استنشاق الغبار.
أثناء أعمال الصيانة (على سبيل المثال . استبدال
الفلتر) ارتد قناع للتنفس P2 أو ملابس عالية الجودة
أو التي تستخدم لمرة واحدة.

△ تحذير

خطر نتيجة غبار ضار بالصحة

أمراض مجرى التنفس بسبب استنشاق الغبار.
تجهيزات السلامة للوقاية من المخاطر يجب فحص
سلامتها الوظيفية التقنية مرة واحدة سنويا على الأقل
من قبل الشركة المنتجة أو شخص متخصص، على
سبيل المثال. وظيفة إحكام الجهاز، تلف الفلتر،
وظيفة تجهيزات التحكم.

تنبيه

منتجات العناية المحتوية على السيليكون

قد تتعرض الأجزاء البلاستيكية للضرر.
لا تستخدم منتجات العناية التي تحتوي على
السيليكون للتنظيف.

آلات إزالة الغبار هي أجهزة أمان للوقاية من الأخطار
أو التخلص منها في إطار القانون BGV A1.

• للصيانة من قبل المستخدم، يجب تفكيك الجهاز
وتنظيفه وصيانته قدر الإمكان دون التسبب في
خطر على عمال الخدمة أو الأشخاص الآخرين.
تشمل تدابير الاحتياطات المناسبة إزالة السموم
قبل التفكيك، وإتخاذ تدابير للتهوية المحلية
القسرية المفلترة في مكان تفكيك الجهاز
وتنظيف منطقة الصيانة وتقديم حماية مناسبة
للعاملين.

• يجب عن طريق شفط الغبار إزالة السموم عن
الجهاز من الخارج ومسحه جيدا أو معالجته بمادة
مانعة للتسرب قبل إزالته من المنطقة الخطرة.
يجب اعتبار أجزاء الأجهزة ملوثة عند إخراجها من

المنطقة الخطرة. يجب أن يتم اتخاذ تدابير مناسبة
لتجنب توزيع الغبار.

• عند إجراء أعمال الصيانة والإصلاح، يجب تخلص
من جميع الأشياء الملوثة التي لا يمكن تنظيفها
بشكل مرضي. يجب التخلص من هذه الأشياء
في أكياس محكمة وفقا للوائح المعمول بها
للتخلص من هذه النفايات.
• أثناء نقل الجهاز وصيانته يجب إغلاق فتحة
الشفط باستخدام سداة.

1. قم بمراعاة أنك يمكنك إجراء الصيانة والعناية
البيسطة بنفسك.
2. قم بتنظيف سطح الجهاز والجانب الداخلي للوعاء
بانتظام بقماشة مبللة.
3. قم بإجراء فحص بصري منتظم لانسداد
الخرطوم.

أعمال الصيانة والفحص

افحص الجهاز بانتظام وفقا للمعايير الوطنية السارية
لواضع القوانين لتجنب الحوادث. يجب إجراء أعمال
الصيانة من قبل شخص متخصص في فترات زمنية
منتظمة ووفقا لتعليمات المصنع، وفي هذا الصدد
يجب مراعاة التعليمات القائمة ومتطلبات السلامة. لا
يسمح بإجراء الأعمال على النظام الكهربائي إلا من
قبل كهربائي متخصص. في حالة وجود أسئلة من
فضلك توجه إلى فرع شركة KÄRCHER.

استبدال الفلتر الرئيسي

1. إيقاف الجهاز.
 2. نزع قابس الشبكة.
 3. تحرير رأس الشفط وإزالته.
 4. افتح الحلقة الوسيطة وأزلها.
 5. أزل المرشح المطوي النجمي المتسخ.
 6. بعد إزالة الفلتر المطوي النجمي من الجهاز
مباشرة، ضعه في كيس وأغلق الكيس بإحكام.
 7. تخلص من الفلتر المطوي النجمي المتسخ
بحسب المتطلبات القانونية.
 8. قم بإزالة الأوساخ على جانب الهواء التنظيف.
 9. افحص حلقة الإحكام للتحقق من عدم وجود
تلف.
 10. أدخل الفلتر المطوي النجمي الجديد.
- a اسحب الفلتر المطوي النجمي الجديد فوق
هزاز الترشيح على الحلقة الوسيطة حتى يتم
محاذاة عناصر الهزاز في منتصف جيوب الفلتر.
- b ضع الحلقة الوسيطة مع مرشح مطوي نجمي
وهزاز الترشيح على حلقة المرشح.
- c قم بتأمين الحلقة الوسيطة.
11. قم بتركيب رأس الشفط وتأمينها.

4. اسحب حاوية الأوساخ من الجهاز باستخدام مقبض الدعامة.

صورة إيضاحية D

5. فك عروات الشد من حاوية الأوساخ
6. أزل الجزء العلوي من حاوية الأوساخ باستخدام مقبض الدعامة.
7. أزل عنصر الرغوة من الجزء السفلي من حاوية الأوساخ.
8. أزل سلة المصفاة باستخدام الصوف الميكروي.
9. أخرج الصوف الميكروي من سلة المصفاة.
10. تخلص من الصوف الميكروي طبقاً للوائح القانونية.
11. إذا لزم الأمر، صرّف السائل الخامل من حاوية الأوساخ (انظر الفصل *صرف السائل الخامل من حاوية الأوساخ*).

إرشاد

- يمكنك استخدام السائل الخامل عدة مرات.
12. عند إدخال الجزء العلوي من حاوية الأوساخ، تأكد من إدخال كرة العوامة في المجرى المناسب.

تحذير

التعامل الخاطئ عند قفل حاوية الأوساخ

- خطر الانزلاق
- لا تمد يديك بين حاوية الأوساخ وحلقة الفلتر أو تقرّبها من آلية الرفع أثناء القفل.
- قم بقفل حاوية الأوساخ بكلتا يديك عن طريق الضغط على مقبض الدعامة.

صورة إيضاحية E

تنبيه

الشحنة الساكنة لحاوية الأوساخ

- اشتعال الغبار
- تأكد من وصلة التأسيس في الهيكل ملائمة لحاوية الأوساخ.
13. قم بتركيب حاوية الأوساخ بترتيب عكسيّ وأغلقها بمقبض الدعامة.

صرف السائل الخامل من حاوية الأوساخ

1. إيقاف الجهاز.
2. قم بتأمين الجهاز باستخدام مكابح الانتظار.
3. أغلق وصلة الشفط (انظر الفصل *إغلاق وصلة الشفط*).

صورة إيضاحية C

4. اسحب مقبض الدعامة لأعلى.
 5. يتم تحرير حاوية الأوساخ وخفضها.
 6. اسحب حاوية الأوساخ من الجهاز باستخدام مقبض الدعامة.
- صورة إيضاحية F**
6. أدر الذراع في الصمام الكروي بزاوية 90 درجة.

7. عندما يتم إفراغ حاوية التجميع بالكامل، أدر الذراع إلى موضع البداية.

تحذير

التعامل الخاطئ عند قفل حاوية الأوساخ

- خطر الانزلاق
- لا تمد يديك بين حاوية الأوساخ وحلقة الفلتر أو تقرّبها من آلية الرفع أثناء القفل.
- قم بقفل حاوية الأوساخ بكلتا يديك عن طريق الضغط على مقبض الدعامة.

صورة إيضاحية E

تنبيه

الشحنة الساكنة لحاوية الأوساخ

- اشتعال الغبار
- تأكد من وصلة التأسيس في الهيكل ملائمة لحاوية الأوساخ.
8. قم بتركيب حاوية الأوساخ وأغلقها بمقبض الدعامة.

تنظيف الجهاز

تحذير

التخلص غير السليم من مياه الصرف الصحي

- تلوث البيئة
- عليك مراعاة اللوائح المحلية لمعالجة مياه الصرف الصحي.
1. تنظيف الجهاز بمنديل رطب من الداخل ومن الخارج عن طريق الشفط والمسح.
 2. عند شفط الجهاز، يجب استخدام أداة شفط لها نفس التصنيف أو تصنيف أفضل.
 3. اشطف الملحقات (غير مشمولة في محتوى المرسل) بالماء وجففها إذا لزم الأمر.

حفظ الجهاز

1. لف كابل الشبكة حول حامل الكابلات.
2. قم بتخزين الجهاز في غرفة جافة وتأمينه ضد الاستخدام غير المصرح به.

النقل

تنبيه

عدم مراعاة الوزن

- خطر الإصابة وخطر التعرض لأضرار
- احرص عند النقل على مراعاة وزن الجهاز.
- تم إفراغ حاوية الأوساخ.
1. للنقل الخالي من الغبار، أغلق وصلات الشفط (انظر الفصل *إغلاق وصلة الشفط*).
 2. حل الفرامل ثم ادفع الجهاز على السنادة الدفعية.
 3. لتحميل الجهاز، أمسكه من الهيكل والسنادة الدفعية.
 4. يجب تأمين الجهاز ضد الانزلاق والانعطاب عند نقله في المركبات.

تشغيل الجهاز

1. إدخال قابس الشبكة في المقبس.
2. تشغيل الجهاز على مفاتيح توريبة الشفط.

إرشاد

قم دائماً بتشغيل وإيقاف تشغيل توربينات الشفط تبعاً، لكي يراقب مقياس الضغط الحد الأدنى لتدفق الحجم حتى يعمل بشكل صحيح، يجب تشغيل جميع توربينات الشفط.

إرشاد

في معظم الاستخدامات، يكفي أن تقوم بالشفط باستخدام توربين واحد شفط. إذا لزم الأمر، قم بتشغيل توربينات الشفط الثاني كذلك. ومع ذلك، لا تقم بتشغيل الجهاز مع كلا توربيني الشفط لأكثر من 15 دقيقة. فقد يتسبب ذلك في شفط الكثير من الهواء الرطب في الفلتر الرئيسي في وقت مبكر. إذا لزم الأمر، اترك الفلتر الرئيسي يجف بعد ذلك أو استبدله (انظر الفصل استبدال الفلتر الرئيسي).
3. ابدأ عملية الشفط.

تنفيذ عملية الشفط.

1. افحص مستوى الملاء بشكل منتظم في حاوية الأوساخ، حيث إن الجهاز لا يخلق أوتوماتيكياً عند الشفط.

إرشاد

الجهاز مزودة بمراقبة ميكانيكية. تقطع هذه المراقبة تدفق الهواء عندما يكون السائل الخامل أقل من الحد الأدنى. قم بملء سائل خامل لمواصلة عملية الشفط (انظر الفصل املاً حاوية الأوساخ بسائل خامل).

2. تأكد من عدم امتصاص أكثر من 8 لترات من المواد عند التنظيف بالشفط.
3. عند اللزوم، قم بإفراغ حاوية الأوساخ، (انظر الفصل تفرغ حاوية الأوساخ).
4. عند اللزوم، استبدل الفلتر الرئيسي (انظر الفصل استبدال الفلتر الرئيسي).

إرشاد

إذا كانت حاوية الأوساخ مملوءة بسائل خامل، فقد يتدفق الهواء الرطب عبر الفلتر الرئيسي أثناء الشفط ويصبح متشرباً بالسوائل. بعد الشفط، افحص الفلتر الرئيسي بحثاً عن الرطوبة. إذا لزم الأمر، اترك الفلتر الرئيسي يجف أو استبدله (انظر الفصل استبدال الفلتر الرئيسي).

اقرأ الحد الأدنى لمعدل التدفق

يوجد في الجهاز بالجهة الأمامية مقياس الضغط المدمج الذي يعرض انخفاض الشفط داخل الجهاز. إذا تم الوصول إلى الحد الأقصى للضغط السليبي (انظر الجدول)، فيجب استبدال الفلتر الرئيسي (انظر الفصل استبدال الفلتر الرئيسي). هذه القيمة تعتمد على قوة الجهاز وخرطوم الشفط المستخدم. إذا لم يتم خفض الضغط السليبي بشكل كبير أثناء استبدال الفلتر، فمن المؤكد أن هناك مشكلة أخرى (انظر الفصل المساعدة في حالة حدوث أعطال).

تنبيه

تجاوز الحد الأقصى للضغط السليبي

فقدان قدرة الشفط

إذا تم تجاوز القيمة المحددة، تنخفض سرعة الهواء إلى أقل من 20 م/ث. استبدل الفلتر.

مقاس اسمي لخرطوم الشفط	الحد الأقصى للضغط السليبي
DN40	16,4 كيلوباسكال (164 ملي بار)
DN50	12,9 كيلوباسكال (129 ملي بار)
DN70	---

إيقاف الجهاز

1. إيقاف الجهاز على مفاتيح توريبة الشفط.
2. نزع قابس الشبكة.
3. افصل طرف التاريز الخاص بموازن الجهد الخارجي.

بعد كل تشغيل

1. إزالة الملحقات.
2. أغلق وصلة الشفط (انظر الفصل إغلاق وصلة الشفط).
3. اشطف الملحق بالماء ثم جففه عند الحاجة.
4. قم بإفراغ حاوية الأوساخ (انظر الفصل تفرغ حاوية الأوساخ).
5. تنظيف الجهاز بمسحوق رطب من الداخل ومن الخارج عن طريق الشفط والمسح.

تفرغ حاوية الأوساخ

يجب تفرغ حاوية الأوساخ إذا لزم الأمر وبعد كل استخدام.
فتحة الإدخال أو خرطوم الشفط مغلقين.
افحص مستوى الملاء بشكل منتظم في حاوية الأوساخ، حيث إن الجهاز لا يُغلق أوتوماتيكياً عند الشفط.

1. إيقاف الجهاز.
2. قم بتأمين الجهاز باستخدام مكابح الانتظار.

صورة إيضاحية C

3. اسحب مقبض الدعامة لأعلى.
يتم تحرير حاوية الأوساخ وخفضها.

قد لا يتم توصيل خراطيم شفط بالمكنسة الكهربائية في نفس الوقت. عند الاستخدام وفقاً للتعليمات، يمكن استخدام فوهة الشفط السفلية فقط.

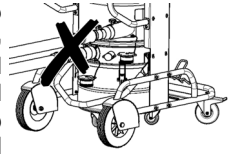

عند استخدام الفاصل الرطب، يجب إغلاق فوهة الشفط العلوية بإحكام.

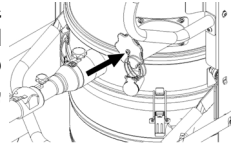

إغلاق وصلة الشفط

⚠ تحذير خطر الإصابة

تضرر الجلد والرتتين والعينين بسبب الجسيمات الدقيقة

بعد إزالة خرطوم الشفط، يجب إغلاق وصلة الشفط المزودة بسداة.

صورة إيضاحية B

1. قم بتركيب السدادات بدقة في وصلة الشفط.
2. ادفع السداة حتى النهاية.
3. أدر السداة إلى اليمين حتى يتم إغلاق وصلة الشفط بإحكام.

املاً حاوية الأوساخ بسائل خامل

إذا تم استخدام حاوية الأوساخ مع فاصل رطب، فيجب ملء حاوية الأوساخ بسائل خامل قبل بدء التشغيل.

⚠ تحذير

الأجزاء المتحركة

خطر الانزلاق

عند إزالة الحاوية أو وضع الجزء العلوي لحاوية الأوساخ، انتبه إلى الأجزاء المتحركة.

1. قم بتأمين الجهاز باستخدام مكابح الانتظار.

صورة إيضاحية C

2. اسحب مقبض الدعامة لأعلى.
3. اسحب حاوية الأوساخ وخفضها.
3. اسحب حاوية الأوساخ من الجهاز باستخدام مقبض الدعامة.

صورة إيضاحية D

4. فك عروات الشد من حاوية الأوساخ
5. أزل الجزء العلوي من حاوية الأوساخ باستخدام مقبض الدعامة.
6. صب الماء السائل الخامل أو الزيت في حاوية الأوساخ حتى يصل مستوى الملء إلى العلامة الموجودة على مؤشر مستوى الملء.
7. عند إدخال الجزء العلوي من حاوية الأوساخ، تأكد من إدخال كرة العوامة في المجرى المناسب.

⚠ تحذير

التعامل الخاطئ عند قفل حاوية الأوساخ

خطر الانزلاق

لا تمد يدك بين حاوية الأوساخ وحلقة الفلتر أو تقرعها من آلية الرفع أثناء القفل.

قم بقفل حاوية الأوساخ بكتنا يدك عن طريق الضغط على مقبض الدعامة.

صورة إيضاحية E

تنبيه

الشحنة الساكنة لحاوية الأوساخ

اشتعال الغبار

تأكد من وصلة التأسيس في الهيكل ملائمة لحاوية الأوساخ.

8. قم بتركيب حاوية الأوساخ بترتيب عكسي وأغلقها بمقبض الدعامة.

افحص مستوى ملء حاوية الأوساخ

عندما تمتلئ حاوية الأوساخ حتى العلامة، يجب إفراغها. لا ينطفئ الجهاز تلقائياً عند تجاوز الحد الأقصى لمستوى الملء.

1. تحقق من مستوى ملء حاوية الأوساخ بانتظام.
2. تأكد من عدم شفط أكثر من 8 لتر من المواد عند الشفط.

التشغيل

⚠ خطر

شفط الغبار المعدني القابل للانفجار والموصل للتيار

دون سائل خامل

خطر الانفجار وتوليد الحرارة

لا تقم أبداً بشفط المواد القابلة للانفجار والموصلة للتيار دون سائل خامل.

⚠ تحذير

خطر نتيجة غبار ضار بالصحة

أمراض مجرى التنفس بسبب استنشاق الغبار.

لا تقم بالشفط دون وجود كلاً عنصري الفلتر، وإلا سيحدث خطر صحي بسبب زيادة انبعاثات الجسيمات الدقيقة.

قبل كل استخدام، تحقق من تثبيت كلا عنصري الفلتر بشكل صحيح.

تنبيه

خطر بسبب دخول الجسيمات الدقيقة

خطر تلف محرك الشفط.

لا تقم مطلقاً بإزالة عنصر الفلتر الرئيسي عند الشفط.

تنبيه

لا يوجد سائل خامل

الأضرار التي لحقت بالفواصل الرطب

لا تقم أبداً بالشفط دون سائل خامل عند استخدام فوهة الشفط على الفاصل الرطب.

تحذير: لا يجوز وضع هذا الجهاز في أي منطقة من مناطق 22. في حالة وجود منطقة 22، يجب استخدام جهاز مقاوم للانفجار.



DN 40	MAX	XX,X kPa/ XX,X mbar
DN 50	MAX	XX,X kPa/ XX,X mbar
DN 70	MAX	XX,X kPa/ XX,X mbar

تنبيه

المرشح مفقود

تضرر محرك الشفط

لا تقم بالشفط بدون عنصر المرشح.

تنبيه

الشحنة الساكنة لحاوية الأوساخ

اشتعال الغبار

تأكد من وصلة التأسيس في الهيكل ملائمة لحاوية

الأوساخ.

1. اضبط الجهاز على وضع العمل.
2. قم بتأمين الجهاز باستخدام مكابح الانتظار.
3. تأكد أن رأس الشفط تم تركيبها بشكل صحيح.
4. املاً حاوية الأوساخ بالماء أو الزيت حتى العلامة (الأمر رقم 9.990272.0) (انظر الفصل *املاً حاوية الأوساخ بسائل خامل*).
5. ثبت طرف التأسيس بموازن الجهد الخارجي.
6. أزل سدادة الختم الموجودة على حاوية التجميع (انظر الفصل *اختر وصلة الشفط*).
7. أدخل خرطوم الشفط في وصلة الشفط.
8. تأكد أن وصلة الشفط الموجودة في حلقة الفلتر مغلقة بإحكام بسدادة مانعة للتسرب (انظر الفصل *إغلاق وصلة الشفط*).

9. تحقق من مستوى الملء في حاوية الأوساخ

(انظر الفصل *افحص مستوى ملء حاوية*

الأوساخ).

10. إذا لزم الأمر، قم بإفراغ حاوية الأوساخ، (انظر

الفصل *تفريغ حاوية الأوساخ*).

11. أدخل الملحق المرغوب في خرطوم الشفط

(غير مشمول في محتويات المرسل).

12. التأكد من أن حاوية الأوساخ تم تركيبها بشكل صحيح.

اختر وصلة الشفط

الجهاز مزود بفوهتي شفط.

- فوهة الشفط على حاوية الاتساخت
– الشفط الجاف باستخدام فاصل ربط: الغبار الدقيق، مسحوق
- يجب ملء حاوية الأوساخ ذات وظيفة الفاصل الرطب بالماء السائل الخامل أو الزيت. يوصى باستخدام الزيت ذا رقم الطلب 9.990272.0.
- فوهة الشفط على حلقة المرشح
عند الاستخدام وفقاً للتوجيهات، يتم إغلاقه بإحكام بسدادة مانعة للتسرب.

الملتصق يوضح قيم الحد الأقصى للضغط السليبي الخاص بالمقطع العرضي لخرطوم الشفط المستخدم. يمكن قراءة القيمة الحالية على مقياس الضغط. للاطلاع على القيم التي تنطبق على هذا الجهاز، انظر الفصل *أقرأ الحد الأدنى لمعدل التدفق*. إذا لم يتم الوصول إلى القيمة، فيجب تنظيف الفلتر (انظر الفصل *استبدل الفلتر الرئيسي*). تعد المقاطع العرضية المختلفة لخرطوم الشفط ضرورية للسماح بمواءمة المقاطع العرضية المختلفة لوصلات الملحقات.

الصوف الميكروي

(رقم الطلب 9.990103.0)



الفلتر الرئيسي

(رقم الطلب 9.439542.0)



بدء التشغيل

⚠ **تحذير**

وصلة موازنة الجهد موصلة بشكل خاطئ

صعق كهربائي

قبل كل تشغيل، تحقق مما إذا كانت وصلات موازنة الجهد (وصلات التأسيس) متصلة.

⚠ **تحذير**

خطر نتيجة غبار ضار بالصحة

أمراض مجرى التنفس بسبب استنشاق الغبار.

لا تقم بالشفط دون وجود عنصر الفلتر، وإلا سيحدث خطر صحي بسبب زيادة انبعاثات الجسيمات الدقيقة.

⚠ **تحذير**

التعامل الخاطئ عند قفل حاوية الأوساخ

خطر الانزلاق

لا تمد يديك بين حاوية الأوساخ وحلقة الفلتر أو تفريغها

من آلية الرفع أثناء القفل.

قم بقفل حاوية الأوساخ بكلتا يديك عن طريق

الضغط على مقبض الدعامة.

حماية البيئة



المواد المستخدمة في التغليف قابلة لإعادة التدوير. يرجى التخلص من مواد التغليف بطريقة تحافظ على البيئة.



تحتوي الأجهزة الكهربائية والإلكترونية على مواد قيمة قابلة لإعادة التدوير وغالباً ما تحتوي أيضاً على مكونات مثل البطاريات أو المراكمات أو الزيوت والتي قد تشكل خطورة على صحة الإنسان والبيئة في حالة التعامل معها بشكل غير صحيح أو إذا تم التخلص منها بصورة خاطئة. إلا أن هذه المكونات ضرورية لتشغيل الجهاز بصورة سليمة. لا يجوز التخلص من الأجهزة المميزة بهذا الرمز مع النفايات المنزلية.

إرشادات حول مواد المحتويات (REACH)

تجد المعلومات الحالية حول المحتويات على الموقع: www.kaercher.de/REACH

الملحقات التكميلية وقطع الغيار

⚠ خطر

خطر الانفجار بسبب الملحقات غير المعتمدة

لا تستخدم سوى الملحقات المعتمدة من الجهة المصنعة والمميزة بملصق مقاومة الانفجار "Ex" والمخصصة لاستخدام النوع 22. استخدام الملحقات التكميلية الأصلية وقطع الغيار الأصلية فقط، والتي تضمن تشغيل الجهاز بشكل آمن وخالٍ من الاختلالات. تجد المعلومات الخاصة بالملحقات التكميلية وقطع الغيار على الموقع www.kaercher.com.

إرشاد

لا يتضمن نطاق المحتويات المسلمة مع المنتج أي ملحق تكميلي. يجب طلب الملحقات بشكل منفصل بحسب مجال الاستخدام.

محتوى التسليم

تأكد من وجود جميع محتويات العبوة عند فتحها. وفي حالة نقص أية اكتشاف أي تلف ناتج عن عملية النقل، يرجى إخطار البائع.

مواصفات الجهاز

الاشكال، انظر صفحة الصور

صورة إيضاحية A

- ① هيكل القاعدة
- ② عجلات التوجيه المزودة بفرملة تثبيت
- ③ عروات الشد في حاوية الأوساخ
- ④ حاوية الأوساخ
- ⑤ حلقة الفلتر
- ⑥ حامل الكابل
- ⑦ حامل ماسورة الشفط
- ⑧ وسيلة تأمين الحلقة الوسيطة

⑨ حلقة وسيطة

⑩ لوحة الطراز

⑪ كابل الشبكة

⑫ خطاف الكابل

⑬ مقبض الحمل

⑭ مقبض الدعامة الخاص بحاوية الأوساخ

⑮ فوهة الشفط دون فاصل رطب

⑯ حامل فوهة تنظيف الأرضيات

⑰ مقياس الضغط

⑱ مقبض الدفع

⑲ ذراع تنظيف الفلتر

⑳ زر الجهاز لتوربين الشفط 2

㉑ زر الجهاز لتوربين الشفط 1

㉒ رأس الشفط

㉓ قفل رأس الشفط

㉔ هزاز ترشيح

㉕ حلقة الإحكام

㉖ فلتر

㉗ الاغلاق الميكانيكي

㉘ فوهة الشفط دون فاصل رطب

㉙ صمام التنفيس

㉚ رغوة الفلتر

㉛ صوف ميكروي

㉜ سلة المصفاة

㉝ خرطوم مستوى الملء

㉞ المحبس الكروي

الرموز على الجهاز



الجهاز مناسب لشفط الغبار حتى فئة الغبار M.

⚠ تحذير

تضرر الجلد والرتين والعينين

انبعاث الجسيمات أثناء أعمال التفريغ والصيانة

والتنخلص

يجب ارتداء تجهيزات الحماية المنصوص عليها أثناء

أعمال التفريغ والصيانة، وكذلك أثناء التخلص من

حاويات جمع الغبار.



الجهاز مناسب لتنظيف الغبار القابل للاحتراق، ويتم

النصب خارج المنطقة 22.

الاستخدام المطابق للتعليمات

الجهاز مخصص من أجل:

- التنظيف الرطب والجاف لأسطح الأرضيات والجدران
 - شفط الغبار المترسب الجاف والقابل للاحتراق والخطير على الصحة؛ بغثة الغبار M بحسب المواصفة EN 60335-2-69
 - شفط المواد غير المتفجرة
 - شفط الغبار القابل للاشتعال من جميع فئات الغبار القابل للانفجار
 - شفط الغبار والأوساخ الخشنة
 - شفط الغبار القابل للاشتعال من المنطقة 22 عند تركيب الجهاز خارج المناخات القابلة للانفجار
 - شفط المكونات الرطبة والسائلة
 - لا تقم بشفط المواد التالية إلا عند استخدام سائل خامل:
 - غبار التيتانيوم
 - الغبار القابل للانفجار والموصل للتيار
 - غبار المغنيسيوم أو المسحوق
 - غبار المكثفات ومساحيق المعادن القابلة للانفجار من عمليات التصنيع الإضافية (طباعة ثلاثية الأبعاد)
 - الاستخدام الصناعي، مثلاً في قطاعات التخزين والإنتاج
 - الاستخدام التجاري والاستخدام في الفنادق والمدارس والمستشفيات والمصانع والمتاجر والمكاتب والمحلات المؤجرة.
- إذا كانت هناك منطقة مصنفة على أنها قابلة للانفجار في موقع نصب الجهاز، فيجب استخدام جهاز مناسب مقاوم للانفجار.
- لا يمكن ضمان الأداء السليم للجهاز إلا من خلال الأقطار الاسمية لخرطوم الشفط DN40 و DN50. وسيتم اعتبار أي استخدام آخر غير مناسب.
- الجهاز غير مناسب من أجل:
- شفط المواد القابلة للاشتعال والغبار بدرجة حرارة توهج ≥ 190 درجة مئوية.
 - شفط المواد القابلة للانفجار أو المواد المكافئة بالمعنى المقصود في المادة رقم 1 من قانون التعامل مع المواد المتفجرة، ومخاليط البخار والهواء المتفجرة
 - شفط مخاليط السوائل القابلة للاشتعال والغبار القابل للاشتعال
 - شفط الجسيمات المتوهجة أو الساخنة، والذي قد يؤدي ذلك إلى نشوب حريق أو انفجار
 - شفط المواد السامة
 - التوصيل بماكينة مولدة للغبار

تنبيه • استخدم الجهاز في الأماكن الداخلية فقط.

- خطر السحق! ارتد قفازات عند إزالة أو وضع رأس الشفط أو وحدة الفلتر أو حاوية التجميع. • خطر حدوث أضرار! لا تقم أبداً بالشفط دون فلتر أو بفلتر تالف. • ارتد أحذية الأمان عند تشغيل الجهاز.
- حرك الجهاز فقط بسرعة المشي، وإذا لزم الأمر، بمساعدة شخص ثانٍ على المسارات المائلة. • تأكد من عدم تسرب الغبار عند استبدال أجزاء الملحقات.
- أثناء التشغيل العادي، قد ترتفع درجات حرارة السطح إلى 130 °م. • تجنب التواء وحدة خرطوم الشفط. • قم بإجراء فحص بصري منتظم للخراطيم. • اتخذ التدابير الاحترازية المناسبة لإزالة الحماة والتعامل معها وتخزينها والتخلص منها، مثل: الخلط مع السوائل الخاملة وفقاً للوائح المحلية.
- غاز الهيدروجين قابل للاشتعال ويمكن أن ينشأ عن طريق امتصاص مواد معينة مثل الألومنيوم والمغنيسيوم وما إلى ذلك. الصمام يمنع تراكم غاز الهيدروجين داخل حاوية السوائل. نظف الصمام وافحصه بانتظام وتفقدته بحثاً عن علامات التلف. • تأكد من وجود تهوية كافية بموقع التثبيت لتقليل تركيز الهيدروجين. • أفرغ حاوية الأوساخ بعد كل استخدام وعندما تكون مملوءة بالحماة لتقليل تكوين غاز الهيدروجين.

وصلة كهربائية

لا يجوز توصيل الجهاز إلا بتوصيلة كهربائية يقوم بها كهربائي وفقاً للمواصفة IEC 60364. لمعرفة قيم التوصيل، راجع البيانات الفنية، لوحة الصنع.

⚠ خطر

خطر حدوث صعقة كهربائية

خطر على الحياة
لا تلمس كابلات الوصلة الكهربائية، على سبيل المثال عن طريق المرور فوقها أو تعريضها للانحصار أو سحقها.

قم بحماية الكابل من الحرارة والزيت والحواف الحادة. تحقق من كابل الوصلة الكهربائية الخاص بالجهاز قبل كل عملية تشغيل. لا تقم بتشغيل الجهاز بينما الكابل تالف. استبدل الكابل التالف بواسطة كهربائي مؤهل.

التصرف في حالة الطوارئ

⚠ خطر

خطر الإصابة والتضرر في حالة قصر الدائرة، أو عند حدوث أي عطل كهربائي آخر.

خطر حدوث صدمة كهربائية، خطر نشوب حرائق
أطفئ الجهاز واسحب قابس الكهرباء.

السلوك في حالة انكسار المرشح / وجود تسريب:

1. أطفئ الجهاز على الفور.

لا يسمح بمواصلة تشغيل الجهاز.

2. استبدال الفلتر.

373	إرشادات عامة
373	إرشادات السلامة
374	الاستخدام المطابق للتعليمات
375	حماية البيئة
375	الملحقات التكميلية وقطع الغيار
375	محتوى التسليم
375	مواصفات الجهاز
375	الرموز على الجهاز
376	بدء التشغيل
377	التشغيل
379	النقل
380	التخزين
380	العناية والصيانة
381	المساعدة في حالة حدوث أعطال
382	التخلص من النفايات
382	الضمان
382	البيانات الفنية

إرشادات عامة

اقرأ دليل التشغيل الأصلي هذا قبل أول استخدام لجهازك، ثم تعامل وفقاً لتعليمات هذا الدليل، كما ينبغي الاحتفاظ به من أجل الاستخدام لاحقاً أو عند انتقال الملكية لمستخدم آخر.

- لا بد من قراءة إرشادات السلامة رقم 5-956-249.0 قبل استخدام الجهاز لأول مرة!
- قد يؤدي عدم مراعاة دليل التشغيل وإرشادات السلامة إلى تعرض الجهاز لأضرار ومخاطر يتعرض لها المشغل والأشخاص الآخرون.
- أبلغ البائع فور وقوع أضرار جراء النقل.

إرشادات السلامة

درجات الخطر

⚠️ خطر

• إشارة إلى خطر مباشر وشيك الحدوث وقد يؤدي إلى إصابات جسدية بالغة أو إلى الوفاة.

⚠️ تحذير

• إشارة إلى موقف قد تحفه المخاطر وقد يؤدي إلى إصابات جسدية بالغة أو إلى الوفاة.

⚠️ تنويه

• إشارة إلى موقف قد تحفه المخاطر وقد يؤدي إلى إصابات بسيطة.

⚠️ تنبيه

• إشارة إلى موقف قد تحفه المخاطر وقد يؤدي إلى حدوث أضرار مادية.

إرشادات السلامة العامة

⚠️ **خطر** • يجب استخدام الجهاز والمواد التي سيستخدم من أجلها، بما في ذلك الطريقة الآمنة للتخلص من المواد المشفوفة من قبل أفراد مدرّبين فقط. • إذا تم إرجاع هواء المشفوف إلى الغرفة، فيجب أن يكون هناك معدل تغيير هواء كافي في الغرفة. من أجل الالتزام بحدود القيمة المطلوبة، يُسمح بأن يكون حجم التيار المرتجع 50 ٪ من حجم الهواء النقي (حجم الغرفة $V_R \times$ معدل تغيير الهواء لواط). بدون إجراء تهوية خاصة يسري على: لواط=1 ساعة¹. • يحتوي هذا الجهاز على أغبرة ضارة بالصحة. لا يجوز إجراء عمليات التفريغ والصيانة بما في ذلك إزالة خزان تجميع الغبار، إلا من قبل محترفين يرتدون معدات واقية مناسبة. • لا تقم بتشغيل الجهاز دون وجود نظام الفلتر كاملاً. • عليك مراعاة لوائح السلامة المعمول بها والتي تنطبق على المواد المراد معالجتها. • قد يؤدي التجميع المتزامن لأنواع مختلفة من الغبار القابل للاحتراق في حاوية التجميع إلى وقوع حرائق أو انفجارات. • تأكد أن حاوية السوائل تستخدم السائل الصحيح لالتقاط الغبار المعدني لتجنب ردود الفعل الخطيرة. لتجنب تكوين غاز الهيدروجين في الغبار المعدني، يوصى باستخدام الزيت بدلاً من المياه.

⚠️ **تحذير** • لا يُسمح بوضع الجهاز أو تشغيله في المناطق التي يوجد فيها خطر حدوث انفجارات بسبب الغبار أو الغاز. يُسمح بالمناخ القابل للانفجار بسبب الغبار فقط داخل الجهاز أمام الفلتر. يحظر تواجد المناخات القابلة للانفجار داخل الجهاز.

• الجهاز غير مخصص لشفط/امتصاص السوائل القابلة للاشتعال (قابلة للاشتعال، شديدة الاشتعال، شديدة الاشتعال وفقاً لتوجيه قانون المواد الخطرة EWG/67/548) (نقطة الوميض أقل من 55 °م)، وكذلك مخالب الغبار القابل للاحتراق مع السوائل القابلة للاشتعال. • الجهاز غير مناسب لشفط المواد القابلة للاشتعال والغبار بدرجة حرارة توهج ≥ 190 درجة مئوية. • قبل كل تشغيل، تحقق مما إذا كانت كبلات الربط متساوية الجهد (وصلات التأريض) متصلة. • لا يُسمح باستخدام أو تخزين هذا الجهاز في الهواء الطلق وفي الأجواء الرطبة.

• لتأمين ووقوف الجهاز بشكل آمن، يجب الضغط على فرملة التثبيت بكرة التوجيه. إذا كانت فرملة التثبيت مفتوحة، يمكن أن يتحرك الجهاز بدون سيطرة. • لا تملأ حاوية السوائل إلا بالسوائل التي أوصت بها الشركة المصنعة.

⚠️ **تنويه** • يجب عند التوقف عن العمل لفترة استراحة طويلة وبعد الاستخدام إيقاف الجهاز عن طريق مفاتيح الجهاز وكذلك فصل القابس الكهربائي أيضاً.



<http://www.kaercher.com/dealersearch>



2-2-HC-A5-GS-awx2508