

SE 3 Compact Home

English
العربية

5
15



**Register
your product**
www.kärcher.com/welcome



59512700 (08/24)

A



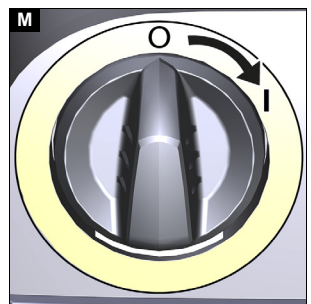
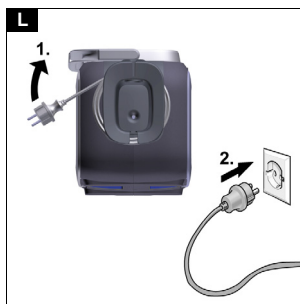
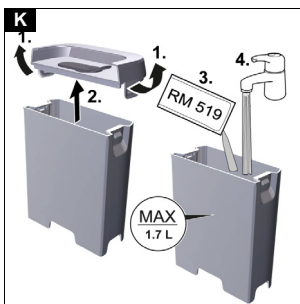
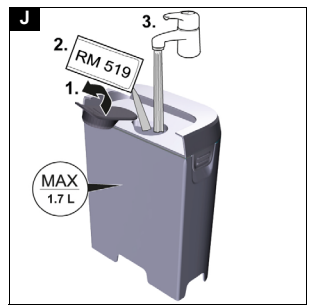
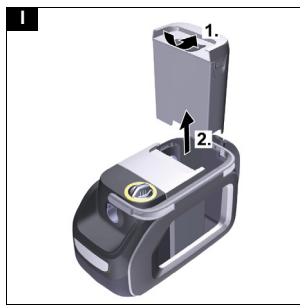
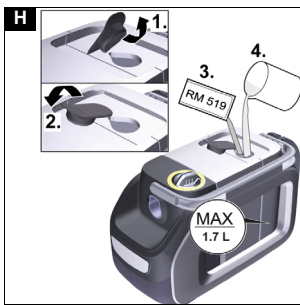
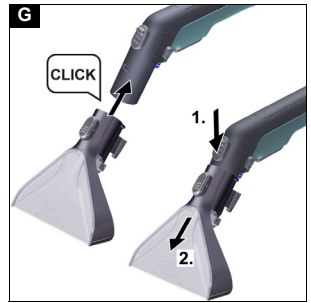
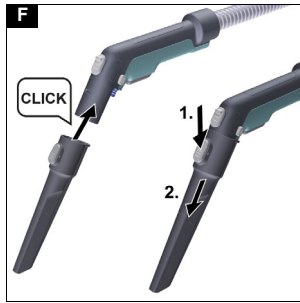
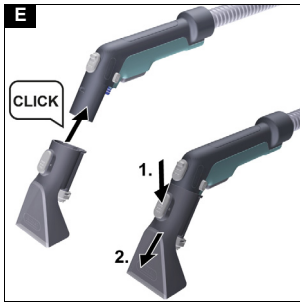
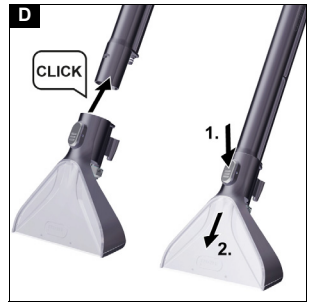
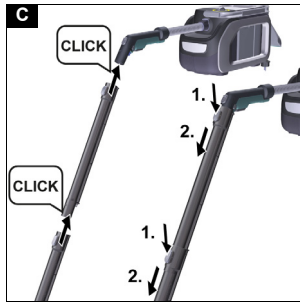
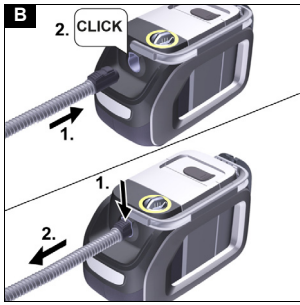

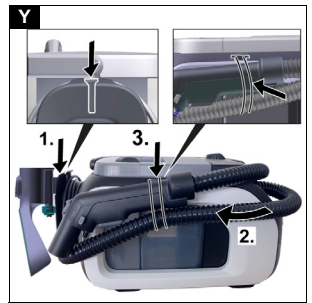
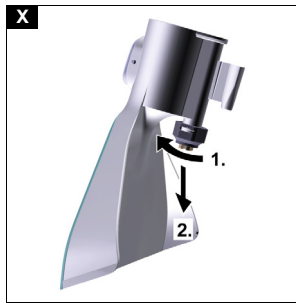
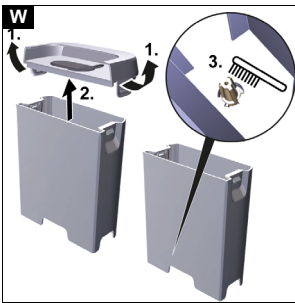
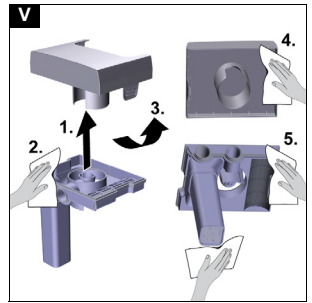
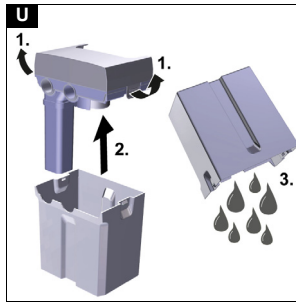
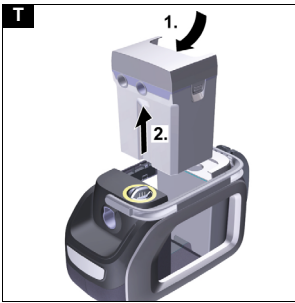
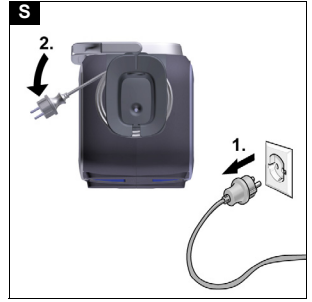
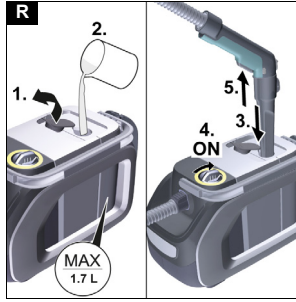
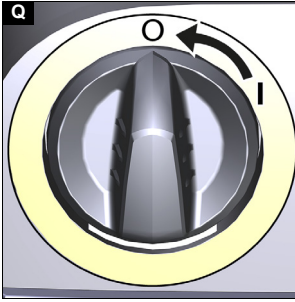
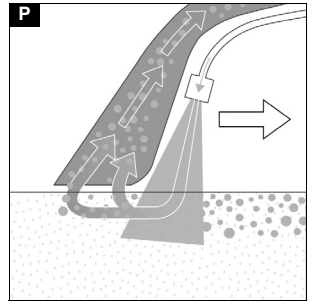
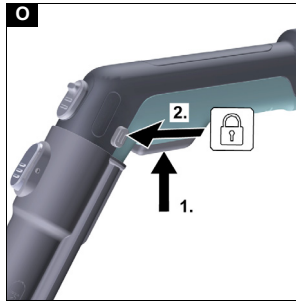
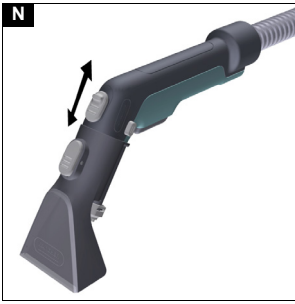

Contents

Safety instructions	5
Intended use	6
Environmental protection	6
Customer Service department	6
Accessories and spare parts	6
Scope of delivery	6
Warranty	7
Symbols on the device	7
Device description	7
Initial startup	7
Operation	8
Transport	9
Care and service	9
Troubleshooting guide	10
Technical data	10

Safety instructions



Read this safety chapter and these original instructions before using the device for the first time. Act in accordance with them. Keep the original instructions for future reference or for future owners.

- In addition to the notes in the operating instructions, you also need to take into consideration the general safety regulations and accident prevention guidelines applicable by law.
- Warnings and information notices attached to the device provide important information for hazard-free operation.

Hazard levels

⚠ DANGER

- Indication of an imminent threat of danger that will lead to severe injuries or even death.

⚠ WARNING

- Indication of a potentially dangerous situation that may lead to severe injuries or even death.

⚠ CAUTION

- Indication of a potentially dangerous situation that may lead to minor injuries.

ATTENTION

- Indication of a potentially dangerous situation that may lead to damage to property.

Protective gear

- ⚠ **CAUTION** • Wear suitable gloves when working with the device.

General safety instructions

- ⚠ **DANGER** • Risk of asphyxiation. Keep packaging film out of the reach of children.

- ⚠ **WARNING** • Only use the device for its proper use. Take into account the local conditions and beware of third parties, in particular children, when working with the device. • Persons with reduced physical, sensory or mental capabilities and persons lacking experience and knowledge may only use the appliance if they are properly supervised, have been instructed on use of the appliance safely by a person responsible for their safety, and understand the resultant hazards involved. • Only people who have been instructed on how to use the device, or have proven their ability to operate it, and have

been explicitly instructed to use it, must use the device. • Children must not operate the device. • Children must be supervised to prevent them from playing with the appliance.

- ⚠ **CAUTION** • Safety devices are provided for your own protection. Never modify or bypass safety devices.

Risk of electric shock

- ⚠ **DANGER** • Only connect the device to alternating current. The voltage indicated on the type plate must match the voltage of the power source. • Never touch the mains plug and socket with wet hands. • Only operate the device via a fault current protection switch (maximum 30 mA). • Never immerse the device, mains cable or mains plug in water or other liquids.

- ⚠ **WARNING** • Only work with liquids (e.g. cleaning agents) if the device is connected to a socket protected with a fault current protection switch (maximum 30 mA). • Only connect the device to an electrical connection which has been set up by a qualified electrician as per IEC 60364-1. • Switch off the device immediately in the event of leaks. • In case of any foam formation or escaping liquids, switch off the device immediately and remove the mains plug. • Check that the mains connection cable with mains plug is undamaged each time before using the device. To avoid any possible danger, a damaged mains connection cable must be immediately replaced by the manufacturer, or the authorised customer service department or a qualified electrician. • Do not damage the power supply and extension cable by running over it, crushing or yanking it or similar. Protect the power supply cable from heat, oil and sharp edges. • Unsuitable electrical extension cables can be dangerous. Only use electrical extension cables with a splash guard and a diameter of at least 3x1 mm². • Only use the mains connection cable prescribed by the manufacturer, including when replacing the cable. For order no. and type see operating instructions. • Only replace couplings on the power supply or extension cable with those with the same splash guard and the same mechanical strength. • Do not use the device if it has been dropped beforehand, has received an impact or is visibly damaged. Have the device checked by the authorised Customer Service and repaired properly before using the device again. Internal malfunctions could impair the safety of the device.

- ⚠ **CAUTION** • Switch off the device and unplug the mains plug before performing cleaning/maintenance. • Have repair work and work on electrical components carried out by the authorised customer service only. • In case of longer breaks in operation and after use, switch off the device at the main switch / device switch and pull the mains plug. • Do not pull the mains plug out the socket using the power supply cable. • Do not carry/transport the device using the power supply cable.

Operation

- ⚠ **DANGER** • When using the device in hazard zones (e.g. service stations), adhere to the respective safety regulations. • Operation in explosive atmospheres is prohibited. • Never use the device to extract any burning or smouldering objects.

DANGER • Never spray or vacuum fluids, flammable gases, explosive dusts as well as undiluted acids and solvents. These include petrol, paint thinners or heating oil, which can form explosive vapours or mixtures through suction air turbulence, also acetone, undiluted acids and solvents because these attack the materials used in the machine. • Risk of explosion

- Never use the device to vacuum up combustible gases, liquids or dusts.
- Never use the device to vacuum up reactive metal dusts (e.g. aluminium, magnesium, zinc).
- Never use the device to vacuum up undiluted brine or acids.
- Never use the device to vacuum up any burning or smouldering objects/matter.

These substances can corrode the materials in use on the device.

⚠ WARNING • Never use the device to vacuum up people or animals. • Do not suck in toxic substances.

⚠ CAUTION • Check the device and the accessories each time before operation, in particular the mains connection and extension cable, to make sure it is safe and working correctly. Pull out the mains plug in case of any damage and do not use the device. • Never leave the device unattended when it is not switched off and with the mains plug or the battery pack removed. • Do not use the device if it has been dropped beforehand, has received an impact or is visibly damaged. Have any damage repaired correctly before using the device again. • The device is not suitable for sucking dust that is harmful to health. • The device must be placed on a firm subsurface.

ATTENTION • Use the socket on the device, if applicable, only for connecting accessories and attachments specified in the operating instructions. • The device is suitable for damp to wet floors up to a maximum water height of 1 cm. Do not drive into an area if there is a danger of exceeding the maximum water height. • The device is only suitable for use on the coats listed in the operating instructions. • Observe the legal regulations when disposing of waste water and brine. • Do not operate the device at temperatures below 0 °C. • Protect the device from rain and frost. Do not store the device outdoors. • Functional impairments. Do not suck in any substances that can harden in contact with water, such as plaster, cement, etc. • During operation, it is necessary to set the device down horizontally/level.

Operation with detergent

⚠ CAUTION • Keep the detergent out of the reach of children. • Never use the recommended detergents undiluted. These products are operationally safe since they do not contain any acids, alkali or substances that are harmful to the environment. Should detergents come into contact with eyes, rinse these out immediately and thoroughly using water and seek medical attention immediately. The same applies if detergents are swallowed. • Only use the detergents recommended by the manufacturer and observe the application, disposal and warning instructions of the detergent manufacturers.

Maintenance

⚠ WARNING • Prior to cleaning, maintenance and replacement of parts, the device needs to be

switched off and the mains plug or battery pack removed. Switch the device off before changing over to another function.

⚠ CAUTION • Repairs may only be carried out by approved customer service sites or staff qualified in this area who are familiar with all relevant safety instructions. • Clean the water level limit facility regularly, checking for any signs of damage.

ATTENTION • Short-circuits or other damage. Do not clean the device with a hose or high-pressure water jet. • Do not clean the device with scouring agents, glass cleaners or multi-purpose cleaners.

Accessories and spare parts

⚠ CAUTION

- Only use accessories and spare parts which are approved by the manufacturer. Only original accessories and original spare parts ensure that the appliance will run fault-free and safely.

Transport

⚠ CAUTION • Switch off the device prior to transport. Secure the device, taking into account its weight. See chapter Technical Data in the operating instructions.

Intended use

Only use the device in private households. The device is intended for use as a spray extraction cleaner for cleaning car interiors, upholstery textiles and carpets in accordance with the descriptions given in these operating instructions and the safety instructions.

Environmental protection



The packing materials can be recycled. Please dispose of packaging in accordance with the environmental regulations.



Electrical and electronic devices contain valuable, recyclable materials and often components such as batteries, rechargeable batteries or oil, which - if handled or disposed of incorrectly - can pose a potential danger to human health and the environment. However, these components are required for the correct operation of the device. Devices marked by this symbol are not allowed to be disposed of together with the household rubbish.

Notes on the content materials (REACH)

Current information on content materials can be found at: www.kaercher.de/REACH

Customer Service department

Our local KÄRCHER branch will be happy to help you if you have any questions or problems with the device.

Accessories and spare parts

Only use original accessories and original spare parts. They ensure that the appliance will run fault-free and safely.

Information on accessories and spare parts can be found at www.kaercher.com.

Scope of delivery

The scope of delivery for the appliance is shown on the packaging. Check the contents for completeness when unpacking. If any accessories are missing or in the event of any shipping damage, please notify your dealer.

Warranty

The warranty conditions issued by our relevant sales company apply in all countries. We shall remedy possible malfunctions on your appliance within the warranty period free of cost, provided that a material or manufacturing flaw is the cause. In a warranty case, please contact your dealer (with the purchase receipt) or the next authorised customer service site.

(See overleaf for the address)

Further warranty information (if available) can be found in the service area of your local Kärcher website under "Downloads".

Symbols on the device

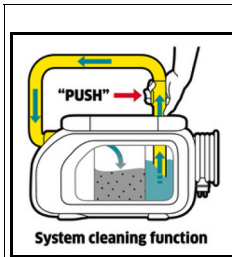

A symbol for system cleaning after use is present on the inside of the fresh water tank:

- Fill the fresh water tank with tap water. Then fully insert the crevice nozzle into the tank opening and switch on the device while simultaneously holding the spray lever pressed. See also chapter *Ending operation*

Device description

The device is equipped with different equipment depending on the model selected. The specific equipment is described on the device packaging.

For the figures, please refer to the graphics page.

Illustration A

- ① Spray suction hose connection
- ② Waste water tank with lid
- ③ Fresh water tank with lid
- ④ Holder for spray suction hose handle
- ⑤ Tank cap
- ⑥ Power switch (I (On) / O (Off))
- ⑦ Carrying handle
- ⑧ Storage for sponge, brush, detergent bag
- ⑨ Holder for mains cable and spray extraction floor nozzle
- ⑩ Mains cable
- ⑪ Spray suction hose and handle with spray lever and locking button
- ⑫ Spray extraction upholstery nozzle
- ⑬ Spray extraction crevice nozzle
- ⑭ * Spray suction tubes 2 x 0.5 m
- ⑮ * Spray extraction floor nozzle
- ⑯ Detergent RM 519 (100 ml)

* optional

Initial startup

Pre-cleaning

Note

As the device does not have a dry vacuum function, if necessary remove coarse-grained dirt (e.g. crumbs) with a commercially available vacuum cleaner before cleaning the textiles.

Connecting the spray suction hose

1. Press the spray suction hose into the suction hose connection on the device until it latches into place.
 - To remove, press the latch and pull the spray suction hose out.

Illustration C

2. Fit the accessory as required. See chapter *Installing accessories*.

Filling the fresh water tank

ATTENTION

Only switch on the device when the fresh water tank and waste water tank are installed.

ATTENTION

The fresh water and waste water tanks must be firmly seated in the device.

ATTENTION

The use of unsuitable detergents can damage the device and result in loss of eligibility for warranty claims.

Note

If necessary, use KÄRCHER RM 519 detergent for cleaning upholstery.

- Observe the manufacturer's dosing quantity recommendations when dosing with detergent.
- A dosage of approx. 100 ml of detergent is recommended per tank filling.
- Pour in the detergent and then fill up to "Max" with water.
- The total filling quantity is a maximum of 1.7 litres.

Note

The fresh water tank can be removed at any time for filling or be filled directly on the device.

Filling the water reservoir directly on the device

- 1 Pull the tank cap upwards and turn sideways. Dose the detergent according to the specifications and then fill the tank with tap water up to the "MAX" mark.

Illustration O

- 2 Close the tank cap.

Removing the water tank for filling

- 1 Pull out the water tank vertically upwards by the recessed grip.

Illustration Q

- 2 Pull the tank cap upwards, turn it sideways and fill the water tank with detergent and tap water up to the "MAX" mark.

Illustration S

or

Unlock the tank lid, remove it and fill with detergent and tap water up to the "MAX" mark.

Illustration U

- 3 Close the tank cap or fit the tank lid making sure that it is firmly seated.
- 4 Fit the water tank down to the bottom of the device.

Installing accessories

Carpet cleaning

Use the spray suction tube and the spray extraction floor nozzle for carpet cleaning.

- 1 Plug the spray suction tubes together and the connect to the spray suction hose; all parts must audibly latch into place
- 2 Push the spray extraction floor nozzle on to the spray suction tube until it audibly clicks into place.
- To separate the spray suction tubes and spray extraction floor nozzle, press the respective unlocking button and pull the parts from each other.

Illustration E

Illustration G

Upholstery cleaning

Use the spray extraction upholstery nozzle, spray extraction crevice nozzle or spray extraction floor nozzle for cleaning as required, e.g. for upholstery and mattresses.

- Push the spray extraction upholstery nozzle, spray extraction crevice nozzle or spray extraction floor nozzle on to the spray suction hose handle until it audibly clicks into place.
- To separate the spray extraction upholstery nozzle, spray extraction crevice nozzle or spray extraction floor nozzle, press the respective unlocking button and pull it off the spray suction hose.

Illustration I

Illustration K

Illustration M

Switching on the device

⚠ WARNING

Risk of electric shock

If the power cable is not completely unwound, the danger exists of you straining and damaging the mains cable by overestimating the range of the cable.

Always completely unwind the power cable.

1. Completely remove the power cable from the cable hook.
2. Plug the mains plug into a socket.

Illustration W

3. Turn the power switch to position I (On).

Illustration Y

Start the suction motor and pump.

4. Close the air damper completely.

Illustration AA

Operation

Cleaning carpets or upholstery

Note

Warm water (maximum 50 °C) increases the cleaning effect.

Note

Only use the RM 519 detergent from KÄRCHER for cleaning.

ATTENTION

Danger from cleaning solution

Risk of damage

Before using the device, check the object to be cleaned for colour fastness and water resistance in an inconspicuous place.

1. Fill the fresh water tank with detergent and water, see chapter *Filling the fresh water tank*.
2. Switch on the device, see Chapter *Switching on the device*

3. Select the accessory as required and press the lever on the handle to spray the cleaning solution.
4. To spray large areas, first press the lever on the handle and then press the locking button.

Illustration AC

5. Pull the spray extraction upholstery nozzle or spray extraction floor nozzle backwards over the surface to be cleaned in overlapping paths, do not push.

Illustration AE

Note

For faster and more effective work, the spray extraction floor nozzle can also be used for cleaning upholstery (e.g. large sofas).

Note

When the wastewater container is full, a float switch closes the suction opening and the device runs at a higher speed.

6. Switch off the device immediately and empty the waste water container, see chapter *Emptying the waste water tank*.

Cleaning methods

Light / Normal soiling

1. Turn the power switch to position I (On).

Illustration Y

Start the suction motor and pump.

2. Press the lever for spraying.
Cleaning solution is sprayed.

Illustration AC

3. Release the lever for spraying and suck up the cleaning solution residue.

If necessary, the air leakage slider can be adjusted to regulate the suction power.

Illustration AA

4. After cleaning, clean the upholstery and carpet with clear, warm water and impregnate if desired.

Heavily soiling or stains

1. Turn the power switch to position I (On).

Illustration Y

Start the suction motor and pump.

2. Press the lever for spraying.

Illustration AC

Cleaning solution is sprayed.

3. Turn the power switch to position 0 (Off).

Illustration AG

4. Allow the cleaning solution to act for at least 5 minutes.

5. Turn the power switch to position I (On).

Start the suction motor and pump.

Illustration Y

6. Suck off any residues of the cleaning solution.

If necessary, the air leakage slider can be adjusted to regulate the suction power.

Illustration AA

7. Repeat the process if necessary.
8. After cleaning, clean the upholstery and carpet with clear, warm water and impregnate if desired.

Ending operation

Note

To ensure that no cleaning and dirt particles remain in the lines, carry out a system cleaning (without the addition of detergents) after each application.

1. Turn the power switch to position 0 (Off).

Illustration AG

2. Empty the waste water tank, see chapter *Emptying the waste water tank*.

- Fill the fresh water tank with tap water up to the "MAX" mark, see chapter *Filling the fresh water tank*.
- Connect the spray suction hose to the crevice nozzle.
- Open the tank cap and insert the crevice nozzle completely into the opening.
- Turn the power switch to position 1 (On) and simultaneously press and hold down the spray lever on the handle.

Illustration AI

The rinsing process is finished as soon as the fresh water tank is completely empty.

- Turn the power switch to position 0 (Off).
- Pull the mains plug out of the outlet. Wrap the mains cable completely but not too tightly (loosely) around the cable holder.
- Empty the waste water tank, see chapter *Emptying the waste water tank*.
- Thoroughly rinse the waste water tank with clear water.
- If contaminated, also rinse the fresh water tank with clear water and clean the filter, see chapter *Cleaning the fresh water tank filter*
- Disconnect the accessories from the device.
- To remove any remaining liquid in the spray suction hose:
 - Press the latch and remove the spray suction hose from the device.

Illustration C

- Press the lever on the handle and let the liquid flow out.

Note

To allow the liquid to dry completely, do not wrap the spray/suction hose around the device to dry.

Note

To avoid puddles in the living area (e.g. on carpet, parquet), let the remaining liquid run in a suitable container (e.g. sink, bucket).

- Rinse the washing nozzles with tap water and let the device dry with the other accessories.
- Stow the device in the "drying position" (with the two tank lids slightly open so that any remaining liquid can dry without leaving any residue).

Emptying the waste water tank

- Pull out the dirty water tank vertically upwards by the recessed grip.

Illustration AM

- Unlock the two side ones tank caps, remove the filler cap and dispose of waste water.

Illustration AO

- When continuing the cleaning work: Replace the filler cap, making sure that it is firmly seated. Insert the waste water tank down to the bottom of the device.
- At the end of the cleaning work: Stow the device in the "drying position" (the filler cap is slightly open and any remaining liquid can dry without leaving any residue).

Storing the device

- Attach the spray extraction floor nozzle to the accessory holder on the cable holder.
- Wrap the spray suction hose around the device.
- Attach the handle / hose from the spray suction hose to the accessory holder on the side of the device us-

ing the rubber band. Pay attention to the correct winding direction so that the handle or hose can be attached with the rubber band.

Illustration AW

- Store the device in a dry and frost-proof room.

Transport

⚠ CAUTION

Risk of injury and damage!

Injury or damage due to non-observance of the weight. Be aware of the weight of the device during transport and storage.

Manual transport

- Lift and carry the device by the carrying handle.

Transport in vehicles

- Secure the device against slipping and tipping over.

Care and service

General care instructions

- Clean the device and plastic accessory parts with a commonly available plastic cleaner.
- Rinse the container and accessories with water, as necessary, and dry them before further use.

Cleaning the waste water tank cap and separator

Note

2 grids are fitted to the inside of the waste water tank cover (on the separator). If the grids are wet or dirty, the float may not switch correctly or the device may switch off too early.

Therefore, ensure that the grids are clean and dry during operation.

- Remove the waste water tank from the device, see chapter *Emptying the waste water tank*
- Remove the tank lid from the tank and remove the separator.
- Carefully clean the tank lid and separator with a damp cloth.
- Carefully remove moisture with a dry cloth.

Illustration AQ

- Fit the tank lid and separator together, fasten on the tank and fit them back into the device.

Cleaning the spray nozzle

Note

If the spray jet is uneven, the spray nozzle of the spray extracting accessory can be damaged by residues and will need to be cleaned.

- To clean the spray extraction floor nozzle and spray extraction upholstery nozzle, loosen the nozzle holder by turning it and remove it together with the nozzle.

Note

Keep the O-ring/sealing ring in a safe place and reinsert it after cleaning.

Illustration AU

- Clean residues in the spray nozzle under running water.
- Fit the spray nozzle and sealing ring in the nozzle holder and turn to re-fasten.
- Also clean residues in the spray nozzle of the spray extraction crevice nozzle under running water.

Cleaning the fresh water tank filter

Note

A filter is fitted to the bottom of the fresh water tank, on which dirt particles can settle and thus hinder the water flow. We therefore recommend cleaning the filter regularly.

Note

To clean the filter, the fresh water tank must be empty and removed from the device.

1. Unlock and remove the tank lid, see chapter *Filling the fresh water tank*
2. Rinse the filter thoroughly with water or clean it carefully with a soft brush.

Illustration AS

3. Close the tank lid and make sure that it is firmly seated.

Troubleshooting guide

Poor suction performance

The air damper is open too wide.

- Close the air damper.

Accessory, suction hose or suction tubes are clogged.

- Remove the blockage.

Grids of the waste water tank lid are contaminated or wet.

- Clean/dry grids.

Dirt receptacle not positioned correctly.

- Press the dirt receptacle downwards.

No water emitted from the nozzle

Fresh water tank empty

- Fill up the fresh water tank.

Fresh water filter contaminated.

- Clean the fresh water filter.

Incorrect connection between accessory and spray suction hose.

- Establish the correct connection.

Detergent pump defective.

- Request repair by Customer Service.

Spray jet uneven

Spray nozzle on the accessory for spray extracting cleaning is soiled.

- Clean the spray nozzle on the respective accessory.

Device gets louder and no longer sucks up waste water

Grids of the waste water tank lid are contaminated or wet.

- Clean/dry grids.

Technical data

Electrical connection

Frequency	Hz	50-60
Voltage	V	220-240
Power protection (slow-blowing)	A	10
Nominal power	W	500

Device performance data

Max. fresh water filling quantity	l	1,7
Max. waste water filling quantity	l	2,9
Max. cleaning solution temperature (T in max.)	°C	50

Dimensions and weights

Weight (without accessories)	kg	4,1
Length x width x height	mm	440x230 x260

Determined values in acc. with EN 60704-2-1

Sound pressure level	dB(A)	83
----------------------	-------	----

Subject to technical modifications.

البيانات الفنية

توصيل الطاقة	
50-60	Hz
220-240	V
10	A
500	W
أداء الجهاز	
1,7	l
2,9	l
50	° C T
الأبعاد الوزن	
4,1	kg
440x230x260	mm
القيم المسجلة وفقاً للمواصفة EN 60704-2-1	
83	dB(A)

المواصفات الفنية خاضعة للتعديل.

5. قم بتجميع غطاء الخزان مع الفاصل، ويثبتهما على الخزان وأعد إدخالهما في الجهاز.

تنظيف فوهة الرش

إرشاد

في حالة تيار الرش غير المتساوي، قد تتسبب فوهة الرش الخاصة بمالحق شفط الغسيل بسبب البقايا ومن ثم يجب تنظيفها.

1. لتنظيف فوهة غسيل الأرضية وفوهة المفروشات، فك حامل الفوهة عن طريق إدارته وإزالته مع الفوهة.

إرشاد

قم بتخزين الحلقة الدائرية / حلقة الإحكام جيداً واستبدالها بعد التنظيف.

صورة إيضاحية AU

1. نظف البقايا في فوهة الرش تحت الماء الجاري.
2. أدخل فوهة الرش وحلقة الإحكام في حامل الفوهة وأعد توصيلها عن طريق لفها.
3. نظف البقايا في فوهة الرش الخاصة بفوهة غسل الشقوق تحت الماء الجاري.

تنظيف الفلتر في خزان المياه النقية

إرشاد

يوجد على أرضية خزان الماء العذب فلتر يمكن أن ترسب به جزيئات التآساخ، وبالتالي تعيق تدفق الماء. لذلك، يوصى بتنظيف الفلتر بانتظام.

إرشاد

لتنظيف الفلتر، يجب إزالة خزان الماء العذب من الجهاز وتفريغه.

1. افتح غطاء الخزان وأزله، انظر الفصل ملء خزان الماء النقي.
2. اشطف الفلتر جيداً بالماء أو نظفه برفق بفرشاة ناعمة.

صورة إيضاحية AS

3. ركب غطاء الخزان مع مراعاة تثبيته بإحكام.

مساعدة في حالة حدوث أعطال

قوة الشفط غير كافية

- المنزلق الهوائي مفتوح بدرجة كبيرة للغاية.
- اعلق المنزلق الهوائي.
- ملحق، خرطوم الشفط أو أنبوب الشفط مسدود.
- إزالة الانسدادات.
- شبكات غطاء خزان الماء المتسخ ملوثة أو مبللة.
- يجب تنظيف/تجفيف الشبكات.
- حاوية التآساخ غير مركبة بشكل صحيح.
- اضغط على حاوية التآساخ لأسفل.

لا يوجد ماء متسرب في الفوهة

- خزان المياه النقية فارغ.
- املء خزان الماء النقي.
- فلتر الماء النقي متسخ.
- تنظيف فلتر الماء النقي.
- الوصلة بين الملحق وخرطوم شفط الرش غير صحيحة.
- قم بتركيب وصلة صحيحة.
- مضخة مواد التنظيف تالفة.
- كلف خدمة العملاء.

تيار الرش غير متساو

- فوهة الرش في ملحق شفط الغسيل متسخة.
- نظف فوهة الرش في الملحق المعنى.
- يصبح الجهاز أعلى صوتاً ولم يعد يشفط المياه المتسخة
- شبكات غطاء خزان الماء المتسخ ملوثة أو مبللة.
- يجب تنظيف/تجفيف الشبكات.

b اضغط على الذراع الموجود بالمقبض وقم بتصريف السائل.

إرشاد

لكي يجف السائل تماماً، لا تقم بلف خرطوم الرش / الشفط حول الجهاز لفرض التجفيف.

إرشاد

لكي لا تتشأ برك مائية في منطقة السكن (مثلاً على السجاد والباليه، دغ السائل المتبقّي يتسرّب في وعاء مناسب (مثل حوض الغسيل، الدلو).

14. اشطف فوهة الغسيل بماء الصنبور واترك الجهاز يجف مع الملحقات الأخرى.
15. قم بتخزين الجهاز في "وضع التجفيف" (غطاء الخزان مفتوحان قليلاً ويمكن للسائل المتبقّي أن يجف بدون بقايا).

تفريغ خزان الماء المتسخ

1. اسحب خزان الماء المتسخ من المقبض عمودياً لأعلى.
2. **صورة إيضاحية AM**
حرر كما غطاءي الخزان الجانبين، وأزل غطاء الخزان وتخلص من الماء المتسخ.
3. **صورة إيضاحية AO**
عند مواصلة أعمال التنظيف: ربّك غطاء الخزان مع مراعاة تثبيته بإحكام. ربّك خزان الماء المتسخ وصولاً إلى أرضية الجهاز.
4. عند إنهاء أعمال التنظيف: قم بتخزين الجهاز في "وضع التجفيف" (غطاء الخزان مفتوح قليلاً ويمكن للسائل المتبقّي أن يجف بدون بقايا).

حفظ الجهاز

1. وصل فوهة الغسيل بحامل الملحقات لحامل الكابلات.
2. قم بلف خرطوم شفط الرش حول الجهاز.
3. ثبت المقبض / الخرطوم الخاص بخرطوم شفط الرش على حامل الملحقات الموجود بجانب الجهاز باستخدام شريط مطاطي. انته إلى اتجاه اللف الصحيح بحيث يمكن تثبيت المقبض أو الخرطوم بالشريط المطاطي.
4. **صورة إيضاحية AW**
احفظ الجهاز في أماكن جافة خالية من الصقيع.

النقل

⚠ تنويه

خطر الإصابة وخطر التعرض لأضرار!

خطر وقوع إصابة وضرر في حالة عدم مراعاة الوزن عليك عند النقل والتخزين مراعاة وزن الجهاز.

نقل باليد

1. رفع وحمل الجهاز من مقبض الحمل.

النقل بالمركبات

1. تأمين الجهاز ضد الانزلاق والانقلاب.

العناية والصيانة

تعليمات العناية العامة

- نظّف الجهاز وأجزاء الملحقات البلاستيكية باستخدام منظف بلاستيك شائع الاستخدام.
- اشطف الحاوية والملحقات بالماء، حسب اللزوم، وجفها قبل الاستخدام مرة أخرى.

تنظيف غطاء خزان الماء المتسخ والفاصل

إرشاد

توجد شبيكان داخل غطاء خزان الماء المتسخ (على الفاصل). إذا كانت الشبيكات مبللة أو ملوثة، فلن تستطيع العوامة التبديل بشكل صحيح أو يتوقف الجهاز في وقت مبكر جداً. لذا، تأكد من أن الشبيكات نظيفة وجافة أثناء التشغيل.

1. أخرج خزان الماء المتسخ من الجهاز، انظر فصل تفريغ خزان الماء المتسخ.
2. اخلع غطاء الخزان من الخزان وأزل الفاصل.
3. نظّف غطاء الخزان والفاصل بعناية بقطعة قماش رطبة.
4. أزل الرطوبة بعناية بقطعة قماش جافة.

صورة إيضاحية AQ

طرق التنظيف

إتساخ خفيف / عادي

1. أدر مفتاح الجهاز إلى الوضع 1 (Ein) "تشغيل".
صورة إيضاحية Y
أبدأ تشغيل محرك الشفط والمضخة.
2. اضغط على ذراع الرش.
3. **صورة إيضاحية AC**
اترك ذراع الرش وقم بشفط بقايا محلول التنظيف.
4. إذا لزم الأمر، يمكن ضبط المنزلق الهوائي لتنظيم شدة الشفط.
4. **صورة إيضاحية AA**
بعد التنظيف، استكمل تنظيف المفروشات وسجاد الأرضيات بالماء الدافئ النظيف، وأشبعه بالماء عند الرغبة.

البقع أو الأوساخ الشديدة

1. أدر مفتاح الجهاز إلى الوضع 1 (Ein) "تشغيل".
صورة إيضاحية Y
أبدأ تشغيل محرك الشفط والمضخة.
2. اضغط على ذراع الرش.
3. **صورة إيضاحية AC**
يتم رش محلول التنظيف.
4. أدر مفتاح الجهاز إلى الوضع O (Aus) "إيقاف".
صورة إيضاحية AG
اترك محلول التنظيف يتفاعل لمدة 5 دقائق على الأقل.
5. أدر مفتاح الجهاز إلى الوضع 1 (Ein) "تشغيل".
أبدأ تشغيل محرك الشفط والمضخة.
6. **صورة إيضاحية Y**
قم بشفط بقايا محلول التنظيف.
7. إذا لزم الأمر، يمكن ضبط المنزلق الهوائي لتنظيم شدة الشفط.
8. **صورة إيضاحية AA**
كرر العملية إذا لزم الأمر.
8. بعد التنظيف، استكمل تنظيف المفروشات وسجاد الأرضيات بالماء الدافئ النظيف، وأشبعه بالماء عند الرغبة.

إنهاء التشغيل

إرشاد

لكي لا تبقى جزئيات التنظيف والأتساخات في الوصلات، قم بعملية تنظيف للنظام (دون إضافة منظفات) بعد كل استخدام.

1. أدر مفتاح الجهاز إلى الوضع O (Aus) "إيقاف".
صورة إيضاحية AG
2. أفرغ خزان الماء المتسخ، انظر فصل تفريغ خزان الماء المتسخ.
3. املا خزان الماء العذب حتى علامة الحد الأقصى "MAX" بماء الصنبور، انظر فصل ملء خزان الماء النقي.
4. قم بتوصيل خرطوم شفط الرش بفوهة الشفوق.
5. أفتح غطاء الخزان وأدخل فوهة الشفوق في الفتحة بالكامل.
6. أدر مفتاح الجهاز إلى الوضع 1 (Ein) "تشغيل" وفي نفس الوقت استمر في الضغط على ذراع الرش بالمقبض.
7. **صورة إيضاحية AI**
يتم الانتهاء من عملية الشفط بمجرد تفريغ خزان الماء العذب بالكامل.
7. أدر مفتاح الجهاز إلى الوضع O (Aus) "إيقاف".
صورة إيضاحية AG
8. سحب قابس الشبكة من المقبس. لف كابل الطاقة بالكامل، ولكن ليس بإحكام شديد (بشكل غير محكم) حول حامل الكابلات.
9. **صورة إيضاحية AK**
أفرغ خزان الماء المتسخ، انظر فصل تفريغ خزان الماء المتسخ.
10. اشطف خزان الماء المتسخ جيداً بماء نقي.
11. في حالة الأتساخ، اشطف أيضاً خزان الماء العذب بالماء النقي ونظف الفلتر، انظر الفصل تنظيف الفلتر في خزان المياه النقية.
12. أفضّل الملحقات عن الجهاز.
13. لإزالة أي سائل متبقّي في خرطوم شفط الرش:
a اضغط على الحابسة وأخلع خرطوم شفط الرش من الجهاز.

صورة إيضاحية C

بدء التشغيل

التنظيف المسبق

إرشاد

نظرا لأن الجهاز لا يحتوي على وظيفة الشفط الجاف، قم إذا لزم الأمر بإزالة الأساخات ذات الحبيبات الخشنة (مثل الفتات) باستخدام مكتسة كهربائية متوفرة في الأسواق قبل تنظيف السطح.

توصيل خرطوم شفط الرش

1. أدخل خرطوم شفط الرش في وصلة خرطوم شفط الرش بالجهاز حتى يثبت في مكانه بصوتٍ مسموع. وللإزالة، اضغط على الحابسة، ثم اسحب خرطوم شفط الرش للخارج.
2. صورة إيضاحية C
ركب الملحقات بحسب الاحتياج. انظر الفصل تركيب الملحقات.

ملء خزان الماء النقي

تنبيه

لا تقم بتشغيل الجهاز إلا عند تركيب خزان الماء النقي وخزان الماء المتسخ.

تنبيه

يجب أن تكون خزانات المياه العذبة ومياه الصرف مثبتة بإحكام في الجهاز.

تنبيه

قد يؤدي استخدام منظفات غير مناسبة إلى إتلاف الجهاز واستبعاد خدمات الضمان.

إرشاد

وإذا لزم الأمر، استخدم منظف RM 519 من KÄRCHER لتنظيف المفروشات.

- تراعى الكميات المحددة من قبل الشركة المصنعة عند تحديد جرعات المنظف.
- بوضي بجرعة حوالي 100 مل من مادة التنظيف لكل خزان.
- املا المنظف واملأ بالماء حتى علامة الحد الأقصى "Max".
- تبلغ السعة الكاملة 1,7 لتر كحد أقصى.

إرشاد

يمكن فك خزان الماء العذب لملأه أو ملأه مباشرةً من الجهاز.

ملء خزان الماء مباشرةً بالجهاز

1. اسحب غطاء الخزان لأعلى واقبله جانباً. حدد جرعة المنظف حسب التعليمات، ثم املا الخزان بمياه الضنور حتى علامة الحد الأقصى "MAX".

صورة إيضاحية O
أغلق غطاء الخزان.

فك خزان الماء لغرض الملء

1. اسحب خزان الماء عمودياً لأعلى من المقبض.

صورة إيضاحية Q
اسحب غطاء الخزان لأعلى واقبله جانباً واملأ خزان الماء بالمنظف وماء الضنور حتى علامة الحد الأقصى "MAX".

صورة إيضاحية S
أو حرر قفل غطاء الخزان وإخلعه واملأ بالمنظف وماء الضنور حتى علامة الحد الأقصى "MAX".

صورة إيضاحية U
أغلق غطاء الخزان أو ركب غطاء الخزان مع مراعاة تنبيه بإحكام.

3. ركب خزان الماء ووصولاً إلى أرضية الجهاز.

4. ركب خزان الماء ووصولاً إلى أرضية الجهاز.

تركيب الملحقات

تنظيف أرضية السجاد

لتنظيف أرضية السجاد، استخدم أنابيب شفط الرش وفوهة الغسيل الأرضية.

1. توصيل أنابيب شفط الرش سوياً وتوصيلها بخرطوم شفط الرش، حيث يجب أن تتعشق جميع الأجزاء في مكانها بصوت مسموع.

2. ضع فوهة شفط الأرضية على أنابيب شفط الرش حتى تتعشق في مكانها.

- لفص أنبوب شفط الرش وفوهة غسيل الأرضية، اضغط على زر التحرير المعنى واسحب الأجزاء من بعضها بعضاً.

صورة إيضاحية E

صورة إيضاحية G

تنظيف المفروشات

بحسب الاحتياج، استخدم فوهة غسيل الوسائد أو فوهة غسيل الفتحات أو فوهة غسيل الأرضية لتنظيف الوسائد والمراتب على سبيل المثال.

- ضع فوهة غسيل الوسائد أو فوهة غسيل الأرضية على مقبض خرطوم شفط الرش حتى تتعشق في مكانها بصوتٍ مسموع.

- لفصل فوهة غسيل المفروشات أو فوهة غسيل الشقوق أو فوهة غسيل الأرضية، اضغط على زر التحرير واسحب خرطوم شفط الرش.

صورة إيضاحية I

صورة إيضاحية K

صورة إيضاحية M

تشغيل الجهاز

⚠ تحذير

خطر الصدمة الكهربائية

في حالة عدم فرد الكابل الكهربائي بشكل كامل، سيكون هناك خطر التقدير المبالغ فيه لمدى الكابل ومن خلال ذلك يتعرض كابل الكهرباء للاجهاد والضرر.

احرص دائماً على فرد كابل الكهرباء بشكل كامل.

1. أخرج الكابل الكهربائي من خطاف الكابل.
2. قم بتوصيل قابس الشبكة في المقبس.

صورة إيضاحية W

3. أدر مفتاح الجهاز إلى الوضع 1 (Ein) "تشغيل".

صورة إيضاحية Y

4. ابدأ تشغيل محرك الشفط والمضخة.

أغلق المنزلق الهوائي تماماً.

صورة إيضاحية AA

التشغيل

تنظيف السجاد أو المفروشات

إرشاد

الماء الدافئ (بحد أقصى 50 °م) يزيد من تأثير التنظيف.

إرشاد

اقتصر على استخدام المنظف RM 519 من KÄRCHER لغرض التنظيف.

تنبيه

خطر سبب محلول التنظيف

خطر التعرض لضرر

قبل استخدام الجهاز، تحقق من الشيء المراد تنظيفه للتأكد من ثبات لونه ومقاومته للماء في موضع غير ملفت.

1. املا خزان الماء العذب بالمنظف والماء، انظر فصل ملء خزان الماء النقي.

2. تشغيل الجهاز، انظر الفصل تشغيل الجهاز

3. اختر قطع الغيار بحسب الحاجة، ولرش محلول التنظيف، اضغط الذراع الموجود على المقبض.

4. لرش مساحات كبيرة، اضغط أولاً على الذراع الموجودة في المقبض ثم اضغط على زر القفل.

صورة إيضاحية AC

5. اسحب فوهة غسيل الأرضية أو فوهة غسيل المفروشات إلى الخلف فوق السطح المراد تنظيفه في مسارات متداخلة ولا تدفعها.

صورة إيضاحية AE

إرشاد

لإجراء العمل بصورةٍ أسرع وأكثر فعالية، يمكن أيضاً استخدام فوهة غسيل الأرضية لتنظيف المفروشات (مثل الأرائك الكبيرة).

إرشاد

إذا كان خزان الماء المتسخ ممتلئاً، تعلق العوامة فتحة الشفط ويدور الجهاز بسرعة مرتفعة.

6. أوقف الجهاز على الفور وأفرغ خزان الماء المتسخ، انظر فصل تفرغ خزان الماء المتسخ.

الملحقات التكميلية وقطع الغيار

استخدام الملحقات التكميلية الأصلية وقطع الغيار الأصلية فقط، والتي تضمن تشغيل الجهاز بشكل آمن وخالٍ من الاختلالات. تجد المعلومات الخاصة بالملحقات التكميلية وقطع الغيار على الموقع www.kaercher.com.

محتوى التسليم

محتوى تسليم الجهاز مصور على العبوة. تأكد من وجود جميع محتويات العبوة عند فتحها. وفي حالة نقص أية ملحقات تكميلية أو اكتشاف أي تلف بها ناتج عن عملية النقل، يرجى إخطار البائع.

الضمان

يسري في كل دولة شروط الضمان التي تضعها شركة التسويق المتخصصة التابعة لنا. نحن نتولى إصلاح الأخطاء التي قد تطرأ على جهازك خلال فترة الضمان بدون مقابل، عندما يكون سبب هذه الأعطال ناجم عن عيب في المواد المستخدمة أو في عملية التصنيع. في حالة استحقاق الضمان، توجه من فضلك بقسيمة الشراء إلى أقرب موقع أو مركز خدمة عملاء معتمد. (العنوان على الصفحة الخلفية)
يمكن العثور على المزيد من المعلومات حول الضمان (إن وجدت) في قسم الخدمة على موقع Kärcher المحلي تحت عنوان "التنزيلات".

الرموز على الجهاز

يوجد داخل خزان الماء العذب رمزا لتنظيف النظام بعد الاستخدام:
• املا خزان الماء العذب بماء الصنبور.
بعد ذلك، أدخل فوهة الشقوق بالكامل في فتحة الخزان وقم بتشغيل الجهاز وفي نفس الوقت ابق ذراع الرش مغطوا. انظر أيضا الفصل /تهاء التشغيل

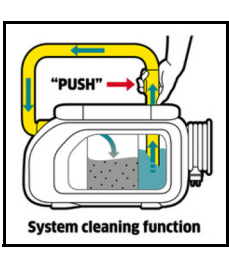

مواصفات الجهاز

يوجد اختلاف في المعدات اعتمادا على الطراز المحدد. يتم وصف المعدات المحددة على عبوة الجهاز. للأشكال، انظر صفحة الصور.

صورة إيضاحية A

- 1 وصلة خرطوم الرش والشفت
- 2 خزان الماء المتسخ مع غطاء
- 3 خزان الماء العذب مع غطاء
- 4 حامل من أجل مقبض خرطوم شفت الرش.
- 5 غطاء الخزان
- 6 زر الجهاز (أ / تشغيل) / O (إيقاف))
- 7 مقبض الحمل
- 8 إمكانات حفظ الاسفنج والفرشاة وكيس المنظفات
- 9 حامل لكابل الطاقة وفوهة الغسالة
- 10 كابل الشبكة
- 11 خرطوم شفت الرش والمقبض اليدوي مع ذراع الرش وزر القفل
- 12 فوهة وسادة الغسيل
- 13 فوهة شقوق الغسيل
- 14* انابيب شفت الرش 2 × 0.5 م
- 15* فوهة أرضية الغسيل

المتسخة والمحاليل القلوية. • لا تستخدم الجهاز عندما تكون درجات الحرارة تحت 0 ° مئوية. • قم بحماية الجهاز من المطر والصقيع. لا تخزن الجهاز في مكان خارجي. • قيود وظيفية. لا تشغط المواد التي قد تتصلب عند ملامستها للماء، مثل الجبس والأسمنت وما إلى ذلك. • أثناء التشغيل، يجب نصب الجهاز أفقيا / بشكل مستو.

التشغيل باستخدام مواد تنظيف

△ **تنويه** • خزن مواد التنظيف بعيدا عن متناول الأطفال. • لا تستخدم المنظفات الموصى بها في صورة مخففة. المنتجات هي آمنة عند الاستخدام لأنها لا تحتوي على مواد حمضية أو قلوية أو على مواد ضارة بالبيئة. في حالة ملامسة مادة التنظيف للعيون، يجب غسلها فوراً بالماء جيدا، أما إذا تم بلع مادة التنظيف فيجب زيارة الطبيب فوراً. • اقتصر على استخدام مواد التنظيف الموصى بها من قبل الجهة الصانعة، واتزم بإرشادات الاستخدام والتخلص والتخزين التي تنص عليها الجهة الصانعة لمواد التنظيف.

الصيانة

△ **تحذير** • قبل القيام بأعمال التنظيف وإزالة واستبدال الأجزاء، يجب عليك إيقاف الجهاز وقفل القابس أو إزالة البطارية. قم بإيقاف الجهاز قبل التبديل إلى وظيفة أخرى.

△ **تنويه** • اعهد فقط لمراكز خدمة العملاء أو العمالة الفنية المصرح لها في هذا المجال بالقيام بعمليات الإصلاح، حيث أنهم يكونون على علم بكل تعليمات السلامة ذات الصلة. • قم بتنظيف محدد مستوى المياه بانتظام وافحصه أثناء ذلك من علامات التلف.

△ **تنويه** • دوائر قصر أو أضرار أخرى. لا تنظف الجهاز عن طريق تيار ماء الخرطوم أو تيار ماء الضغط العالي. • لا تنظف الجهاز باستخدام المنظفات الكاشطة أو منظفات الزجاج أو المنظفات متعددة الأغراض.

الملحقات التكميلية وقطع الغيار

△ تنويه

• لا تستخدم إلا الملحقات وقطع الغيار المصرح بها من الجهة الصانعة. الملحقات التكميلية وقطع الغيار الأصلية تضمن تشغيل الجهاز بشكل آمن وخالٍ من الاختلالات.

النقل

△ **تنويه** • أطفئ الجهاز قبل نقله. قم بتثبيت الجهاز مع مراعاة وزنه، انظر فصل المواصفات الفنية في دليل التشغيل.

الاستخدام المطابق للتعليمات

استخدم الجهاز للاستعمال المنزلي فقط. تم تصميم الجهاز للاستخدام كمنظف بالشفط الرذاذي لتنظيف مقصورات السيارات والمفروشات وأرضية السجاد الموجودة في المناطق الداخلية وفقا للاوصاف وتعليمات السلامة الواردة في دليل التشغيل هذا.

حماية البيئة

المواد المستخدمة في التغليف قابلة لإعادة التدوير. يرجى التخلص من مواد التغليف بطريقة تحافظ على البيئة. تحتوي الأجهزة الكهربائية والالكترونية على مواد قيمة قابلة لإعادة التدوير وغالبا ما تحتوي أيضا على مكونات مثل البطاريات أو المراكمات أو الزيوت والتي قد تشكل خطورة على صحة الإنسان والبيئة في حالة التعامل معها بشكل غير صحيح أو إذا تم التخلص منها بصورة خاطئة. إلا أن هذه المكونات ضرورية لتشغيل الجهاز بصورة سليمة. لا يجوز التخلص من الأجهزة المميزة بهذا الرمز مع النفايات المنزلية.

إرشادات حول مواد المحتويات (REACH)

تجد المعلومات الحالية حول المحتويات على الموقع: www.kaercher.de/REACH

خدمة العملاء

في حالة وجود أسئلة سوف يقوم فرع شركتنا KÄRCHER بتقديم المساعدة لكم بكل سرور.

إرشادات السلامة



- أقرأ فصل السلامة هذا ودليل التشغيل الأصلي أولاً أيضاً قبل استخدام الجهاز لأول مرة. ثم تصرف طبقاً لذلك. حافظ على دليل التشغيل الأصلي للاستخدام لاحقاً أو تسليمه للمالك التالي.
- عليك إلى جانب الإرشادات الواردة في دليل التشغيل مراعاة القواعد العامة للسلامة والوقاية والتي يحددها المشرع القانوني.
- تشير علامات الإرشاد والتحذير الموجودة على الجهاز إلى الأرشادات الهامة للتشغيل الآمن.

درجات الخطر

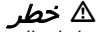

- إشارة إلى خطر مباشر وشيك الحدوث وقد يؤدي إلى إصابات جسدية بالغة أو إلى الوفاة.
- تحذير** إشارة إلى موقف قد تحفه المخاطر وقد يؤدي إلى إصابات جسدية بالغة أو إلى الوفاة.
- تنويه** إشارة إلى موقف قد تحفه المخاطر وقد يؤدي إلى إصابات بسيطة.
- تنبيه** إشارة إلى موقف قد تحفه المخاطر وقد يؤدي إلى حدوث أضرار مادية.

معدات الحماية الشخصية

- تنويه** • احرص على ارتداء القفازات المناسبة عند إجراء أعمال على الجهاز.

تعليمات السلامة العامة

- خطر** • خطر الاختناق. يجب عليك إبعاد أكياس التعبئة والتغليف عن متناول الأطفال.

- تحذير** • استخدم الجهاز وفقاً للعرض المحدد له فقط. عليك مراعاة الظروف المحيطة والانتباه عند استخدام الجهاز إلى الأشخاص الآخرين وخاصة الأطفال منهم. • يسمح للأشخاص الذين لديهم قدرات بدنية أو حسية أو عقلية محدودة أو الذين لا تتوافر لديهم الخبرة والمعرفة الكافية، أن يستخدموا الجهاز بشرط الإشراف عليهم بشكل صحيح، أو إذا تم بعد حصولهم على تعليمات بشأن كيفية استخدام الجهاز من قبل شخص مسؤول عن سلامتهم ومعرفة المخاطر المرتبطة به. • لا يسمح باستخدام الجهاز إلا من قبل الأشخاص الذين تم إرشادهم إلى كيفية استخدام الجهاز، أو الذين اثبتوا قدرتهم على استخدام الجهاز وتم تكليفهم صراحة باستخدامه. • لا يسمح للأطفال بتشغيل الجهاز. يجب مراقبة الأطفال للتأكد من عدم لعبهم بالجهاز.

- تنويه** • تجهيزات السلامة تخدم حمايتك. لا تقم بتغيير أو تجاوز تجهيزات السلامة أبداً.

خطر الصدمة الكهربائية

- تحذير** • قم بتوصيل الجهاز بتيار متردد فقط. يجب أن يتوافق الجهد الموجود على لوحة الطراز مع جهد مصدر التيار. • لا تلمس القابس الكهربائي والمقبس بأيدي مبللة بالماء نهائياً. • استخدم الجهاز عن طريق قاطع الدائرة الكهربائية فقط (30 مللي أمبير حد أقصى). • لا تقم بالجهاز أو كابل الطاقة أو قابس الطاقة في الماء أو السوائل الأخرى.

- تحذير** • لا تعمل إلا مع السوائل (مثل مواد التنظيف) إذا كان الجهاز موصلاً بمقبس أمن مزود بقاطع دائرة يعمل بالتيار المتبقي (يحد أقصى 10 مللي أمبير). • قم بتوصيل الجهاز بوصلة كهربائية يكون تم شراؤها من متجر متخصص ببيع الأجهزة الكهربائية وفقاً لمعيار IEC 60364-1. • أطفئ الجهاز على الفور عند وجود تسريبات. • في حالة تكون رغوة أو تسرب سائل، أوقف الجهاز فوراً وافصل القابس الكهربائي. • تأكد قبل كل استخدام للجهاز من عدم وجود تلف في كابل التيار الكهربائي والقابس. عند تعرض كابل التيار الكهربائي للتلف، يجب استبداله على الفور عن طريق الشركة المصنعة، أو مركز خدمة العملاء المعتمد، أو كهربائي متخصص، وذلك لتجنب أي مخاطر. • لا تقم بإلحاق أضرار أو إتلاف كابل

- التوصيل الكهربائي وكابل التمديد الكهربائي عن طريق الدهس، سحق، الشد أو فعل شيء به من هذا القبيل. قم بحماية كابل التوصيل الكهربائي من الحرارة، الزيت والحواف الحادة. • كابلات التمديد الكهربائي غير المناسبة يمكن أن تكون مصدر للخطر.
- استخدم كابلات التمديد الكهربائية التي تكون مخصصة ضد الماء وذات قطر عرضي 3x1 مم على الأقل². • لا تستخدم إلا وصلة الشبكة الموصولة عليها من الجهة الصانعة، وهو ما يسري أيضاً عند اشتداد الوصلة. لمعرفة رقم الطلب والنوع، انظر دليل التشغيل.
- الوصلات الموصولة بوصلة الشبكة الكهربائية أو بكابل التمديد الكهربائي عليك استبدالها فقط بأخرى تكون مزودة بحماية ضد الماء ولديها نفس القوة الميكانيكية أيضاً. • لا تستخدم الجهاز إذا تعرضت للسقوط سابقاً أو إلى صدمة أو عند وجود تلفيات واضحة.
- افحص الجهاز بالاستعانة بخدمة العملاء المعتمدة وأصلحه بشكل سليم قبل إعادة تشغيله. العطل الداخلي قد يعرض سلامة الجهاز للخطر.

- تنويه** • أوقف تشغيل الجهاز قبل كل عملية تنظيف / صيانة، واسحب قابس التيار الكهربائي. • عليك إجراء أعمال الإصلاح أو الأعمال الأخرى على القطع الكهربائية من قبل مركز خدمة معتمدة فقط. • يجب عند التوقف عن العمل لفترة استراحة طويلة وبعد الاستخدام إيقاف الجهاز عن طريق المفتاح الرئيسي / مفتاح الجهاز وكذلك فصل القابس الكهربائي أيضاً. • لا تشغّل قابس الشبكة من كابل الشبكة من المقبس. • لا تحمل أو تنقل جهاز الشحن من كابل وصلة الشبكة.

التشغيل

- خطر** • عند استخدام الجهاز في المناطق الخطرة (محطات الوقود مثلاً) عليك الالتزام بقواعد السلامة الخاصة بهذه المناطق. • يمنع منعاً باتاً التشغيل في المناطق القابلة للانفجار. • لا تشغّل أي أشياء متوهجة أو قابلة للاشتعال.

- خطر** • لا تقم أبداً برش أو شطف سوائل متفجرة أو غازات قابلة للاشتعال أو غبار متفجر أو أحماض ومذيبات غير مخففة. تشمل هذه على سبيل المثال النترين، مخفف الطلاء أو الوقود، التي يمكن من خلال النقع باستخدام هواء الشطف أن تشكل أجرة شديدة الاشتعال و متفجرة وسامة بما في ذلك مخالط مثل الأسيتون وأحماض ومواد مذيبة غير مخففة والتي يمكن أن تحدث تآكل في المواد المستخدمة بالجهاز. • خطر الانفجار
- تجنب استخدام الجهاز في شطف الأتربة أو السوائل أو الغازات القابلة للاشتعال.
- تجنب استخدام الجهاز في شطف غبار المعادن التفاعلية (على سبيل المثال، الألومنيوم، والمغنيسيوم، والزنك).
- تجنب استخدام الجهاز في شطف الماء المالح أو الأحماض غير المخففة.
- تجنب استخدام الجهاز لشطف أي مواد أجسام تحترق أو يتصاعد منها الدخان.

قد تتسبب هذه المواد في تآكل المواد المستخدمة في الجهاز.

- تحذير** • لا تستخدم الجهاز لشطف البشر أو الحيوانات. • لا تشغّل المواد السامة.

- تنويه** • تأكد قبل كل استخدام من أن الجهاز في حالة سليمة وأمنة للتشغيل وخاصة من كابل التوصيل الكهربائي وكابل التمديد. • أفضل قابس التيار الكهربائي ولا تستخدم الجهاز عند وجود أضرار. • لا تترك الجهاز بدون مراقبة على الإطلاق ما لم يتم إيقاف تشغيله وإفصل قابس التيار الكهربائي أو إزالة البطارية. • لا تستخدم الجهاز إذا تعرضت للسقوط سابقاً أو إلى صدمة أو عند وجود تلفيات واضحة. • قم بإصلاح التلفيات بشكل سليم قبل إعادة تشغيل الجهاز. • لا يصلح الجهاز لشطف الأتربة الصارّة بالصحة. • يجب أن يكون للجهاز أرضية مستوية وأمنة.

- تنبيه** • اقتصر على استخدام المقبس الذي قد يكون موجوداً بالجهاز لتوصيل الملحقات والأجهزة الاحتياطية المذكورة في دليل التشغيل. • يصلح استخدام الجهاز للأرضيات الرطبة أو المبللة بالماء حتى ارتفاع 1 متر فوق سطح الأرض. لا تسير في منطقة يمكن فيها وجود خطر تجاوز مستوى ارتفاع المياه للحد الأقصى. • الجهاز مناسب للأرضيات المحددة في دليل التشغيل فقط. • احرص على مراعاة اللوائح القانونية عند التخلص من المياه



THANK YOU!
MERCI! DANKE! ¡GRACIAS!



Registrieren Sie Ihr Produkt und profitieren Sie von vielen Vorteilen.

Register your product and benefit from many advantages.

Enregistrez votre produit et bénéficiez de nombreux avantages.

Registre su producto y aproveche de muchas ventajas.

www.kaercher.com/welcome



Bewerten Sie Ihr Produkt und sagen Sie uns Ihre Meinung.

Rate your product and tell us your opinion.

Évaluer votre produit et dites-nous votre opinion.

Reseñe su producto y díganos su opinión.



www.kaercher.com/dealersearch

Alfred Kärcher SE & Co. KG

Alfred-Kärcher-Str. 28-40

71364 Winnenden (Germany)

