

SG 4/4

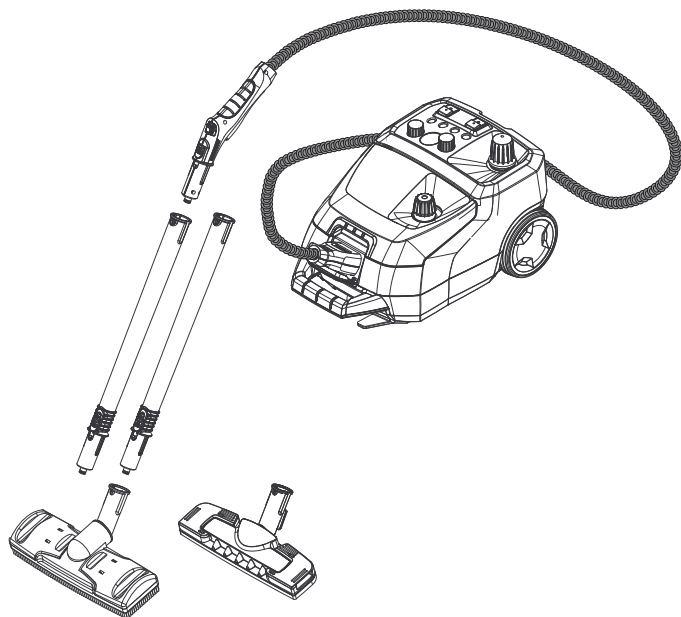

Deutsch	4
English	9
Français	15
Italiano	21
Español	27
Português	33
Nederlands	39
Türkçe	45
Svenska	50
Suomi	56
Norsk	61
Dansk	67
Eesti	72
Latviešu	78
Lietuviškai	83
Polski	89
Magyar	95
Čeština	100
Slovenčina	106
Slovenščina	111
Română	117
Hrvatski	122
Srpski	128
Ελληνικά	133
Русский	139
Українська	146
Български	152
中文	158



**Register
your product**
www.kaercher.com/welcome



EAC



59698750 (12/24)

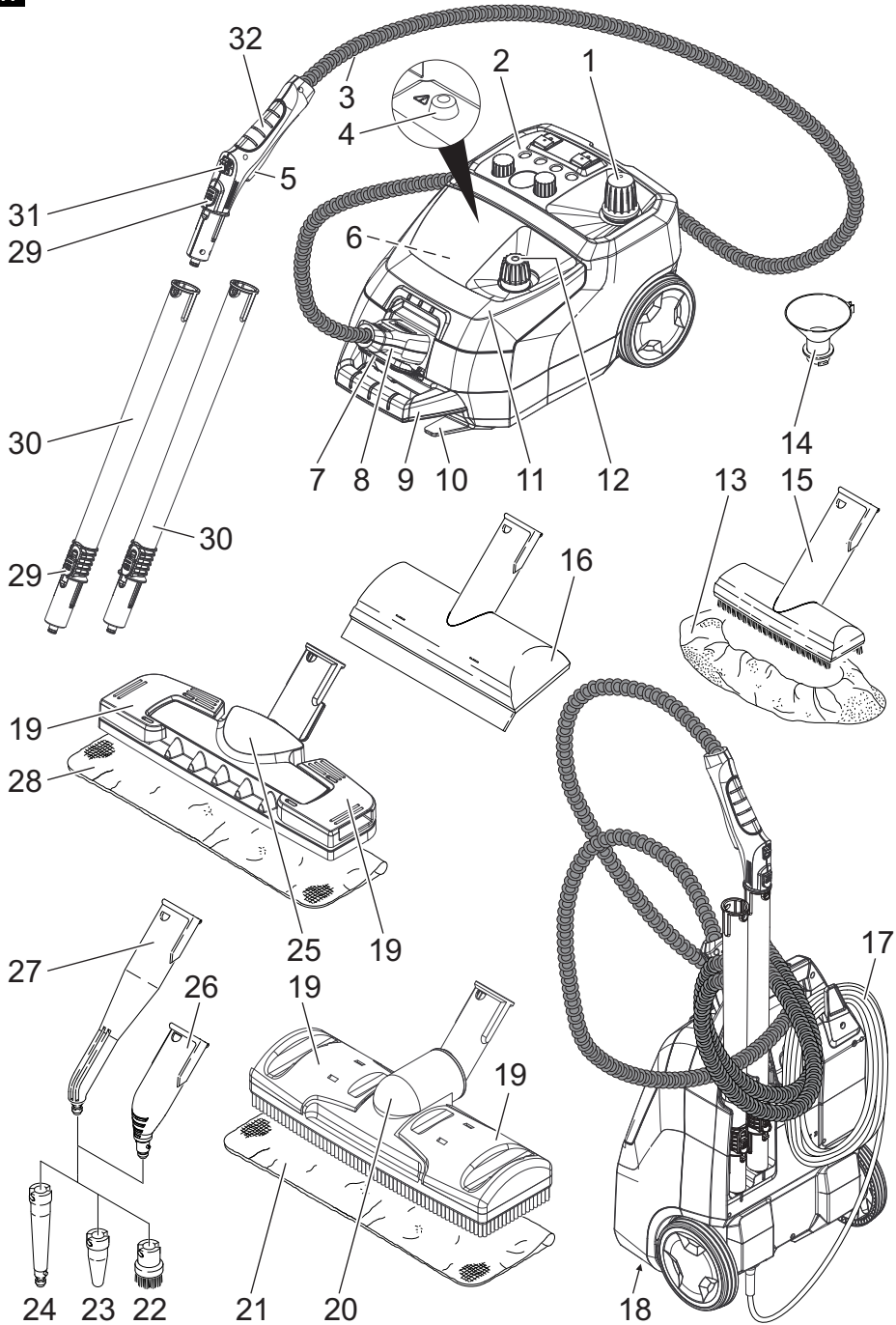

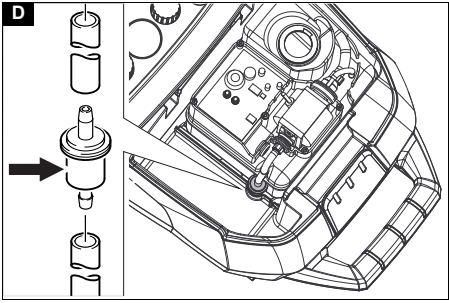
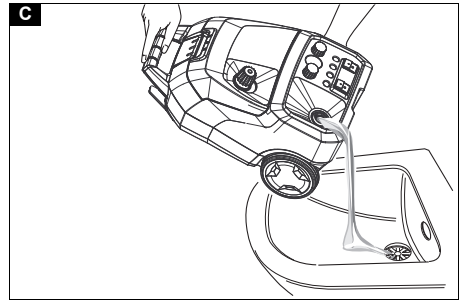
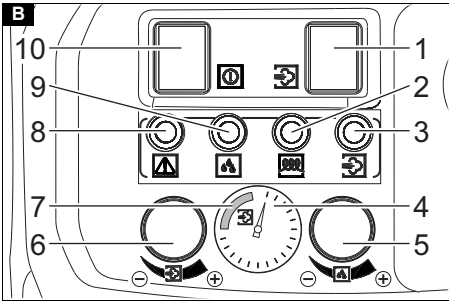



Inhalt

Allgemeine Hinweise	4
Umweltschutz	4
Bestimmungsgemäße Verwendung	4
Symbole auf dem Gerät	4
Geräteübersicht	4
Sicherheitseinrichtungen	5
Reinigungsmethoden	5
Inbetriebnahme	5
Bedienung	5
Anwendung des Zubehörs	6
Transport	7
Lagerung	7
Pflege und Wartung	7
Hilfe bei Störungen	8
Garantie	8
Zubehör und Ersatzteile	8
EU-Konformitätserklärung	8
Technische Daten	9

Symbole auf dem Gerät

	Dampf <i>ACHTUNG - Verbrühungsgefahr</i>
	<i>Verbrennungsgefahr durch heiße Oberflächen!</i>

Geräteübersicht

Gerätebeschreibung

Abbildung A

- ① Sicherheitsverschluss (Dampfkessel)
- ② Bedienfeld
- ③ Dampfschlauch
- ④ Rückstelltaster - Entkalken
- ⑤ Dampfschalter
- ⑥ Zubehörfach
- ⑦ Deckel der Gerätesteckdose
- ⑧ Dampfstecker
- ⑨ Tragegriff
- ⑩ Kabelhaken
- ⑪ Haube
- ⑫ Behälterverschluss (Frischwassertank)
- ⑬ Frotteeüberzug
- ⑭ Einfülltrichter
- ⑮ Handdüse
- ⑯ Fensterdüse (Sonderzubehör)
- ⑰ Netzkabel
- ⑱ Typenschild
- ⑲ Halteklammer
- ⑳ Bodendüse mit Borsten
- ㉑ Bodentuch (Bodendüse mit Borsten)
- ㉒ Rundbürste
- ㉓ Powerdüse
- ㉔ Verlängerung
- ㉕ Bodendüse mit Lamellen
- ㉖ Punktstrahldüse (120 mm)
- ㉗ Punktstrahldüse (180 mm)
- ㉘ Bodentuch (Bodendüse mit Lamellen)
- ㉙ Verriegelungsknopf
- ㉚ Verlängerungsrohr
- ㉛ Verriegelung (Kindersicherung)
- ㉜ Dampfpistole

Allgemeine Hinweise



Lesen Sie vor der ersten Benutzung des Geräts diese Originalbetriebsanleitung und die beiliegenden Sicherheitshinweise. Handeln Sie danach.

Bewahren Sie beide Hefte für späteren Gebrauch oder für Nachbesitzer auf.

- Bei Nichtbeachtung der Betriebsanleitung und der Sicherheitshinweise können Schäden am Gerät und Gefahren für den Bediener und andere Personen entstehen.
- Bei Transportschaden sofort Händler informieren.
- Prüfen Sie beim Auspacken den Packungsinhalt auf fehlendes Zubehör oder Beschädigungen.

Umweltschutz



Die Verpackungsmaterialien sind recyclebar. Bitte Verpackungen umweltgerecht entsorgen.



Elektrische und elektronische Geräte enthalten wertvolle recyclebare Materialien und oft Bestandteile wie Batterien, Akkus oder Öl, die bei falschem Umgang oder falscher Entsorgung eine potenzielle Gefahr für die menschliche Gesundheit und die Umwelt darstellen können. Für den ordnungsgemäßen Betrieb des Geräts sind diese Bestandteile jedoch notwendig. Mit diesem Symbol gekennzeichnete Geräte dürfen nicht mit dem Hausmüll entsorgt werden.

Hinweise zu Inhaltsstoffen (REACH)

Aktuelle Informationen zu Inhaltsstoffen finden Sie unter: www.kaercher.de/REACH

Bestimmungsgemäße Verwendung

- Das Gerät ist zur Reinigung mit Dampf bestimmt und kann mit geeignetem Zubehör, wie in dieser Betriebsanleitung beschrieben, verwendet werden.
- Dieses Gerät ist für den gewerblichen Gebrauch geeignet.
- Dieses Gerät ist nicht für den industriellen Gebrauch geeignet.

Bedienfeld

Abbildung B

- ① Schalter - Pumpe Frischwassertank
- ② Kontrolllampe - Heizung (gelb)
- ③ Kontrolllampe - Wassermangel Dampfkessel (rot)
- ④ Temperaturanzeige
- ⑤ Drehknopf zur VAPOHYDRO-Regulierung
- ⑥ Drehknopf zur Dampfmenge-Regulierung
- ⑦ Arbeitstemperaturbereich
- ⑧ Kontrolllampe - Entkalken (weiß)
- ⑨ Kontrolllampe - Wassermangel Frischwassertank (rot)
- ⑩ Schalter - Heizung (Ein/Aus)

Farbkennzeichnung

- Bedienelemente für den Reinigungsprozess sind gelb.
- Bedienelemente für die Wartung und den Service sind hellgrau.

Sicherheitseinrichtungen

Sicherheitseinrichtungen dienen dem Schutz des Benutzers und dürfen nicht außer Kraft gesetzt oder in ihrer Funktion umgangen werden.

Druckregler

Der Druckregler hält den Kesseldruck während des Betriebs möglichst konstant. Die Heizung wird bei Erreichen des maximalen Betriebsdrucks im Kessel abgeschaltet und bei einem Druckabfall im Kessel infolge von Dampfentnahme wieder zugeschaltet.

Wassermangelthermostat

Wenn das Wasser im Kessel zur Neige geht, steigt die Temperatur an der Heizung an. Der Wassermangelthermostat schaltet die Heizung ab und die Kontrolllampe "Wassermangel Dampfkessel" leuchtet rot. Die Wiedereinschaltung der Heizung wird so lange verhindert, bis der Kessel abgekühlt ist oder neu befüllt wird.

Sicherheitsthermostat

- Fällt der Wassermangelthermostat aus und überhitzt sich das Gerät, so schaltet der Sicherheitsthermostat das Gerät aus.
- Wenden Sie sich zum Rückstellen des Sicherheitsthermostats an den zuständigen KÄRCHER Kundendienst.

Sicherheitsverschluss

- Der Sicherheitsverschluss verschließt den Kessel gegen den anstehenden Dampfdruck. Sollte der Druckregler defekt sein, und im Kessel Überdruck entstehen, öffnet im Sicherheitsverschluss ein Überdruckventil und Dampf tritt durch den Verschluss nach außen aus.
- Wenden Sie sich vor Wiederinbetriebnahme des Geräts an den zuständigen KÄRCHER Kundendienst.

Reinigungsmethoden

Auffrischen von Textilien

Vor Behandlung mit dem Gerät immer die Verträglichkeit der Textilien an verdeckter Stelle prüfen: Zuerst Eindampfen, dann trocknen lassen und anschließend auf Farb- oder Formveränderung prüfen.

Reinigung von beschichteten oder lackierten Oberflächen

Beim Reinigen von lackierten oder kunststoffbeschichteten Oberflächen wie z. B. Küchen- und Wohnmöbeln, Türen, Parkett, Linoleum können sich Wachs, Möbelpolitur, Kunststoffbeschichtungen oder Farbe lösen oder Flecken entstehen. Bei der Reinigung dieser Oberflächen ein Tuch kurz eindampfen und damit über die Oberflächen wischen.

Glasreinigung

Flächenscheibe in Jahreszeiten mit besonders niedrigen Temperaturen vorwärmen. Dazu die gesamte Glasoberfläche in einem Abstand von ca. 50 cm leicht eindampfen. So werden Spannungen an der Oberfläche vermieden, die zu Glasbruch führen können.

Inbetriebnahme

Zubehör montieren

1. Deckel der Gerätesteckdose aufklappen und Dampfstecker fest in das Gerät stecken. Dabei müssen die Nasen des Steckers am Deckel der Gerätesteckdose einrasten.
2. Zubehörteil (Bodendüse, Handdüse oder Punktstrahldüse) mit der Dampfpestole verbinden. Teile ineinanderschieben, bis der Verriegelungsknopf an der Dampfpestole einrastet.
3. Verlängerungsrohre bei Bedarf verwenden. Teile ineinanderschieben, bis der jeweilige Verriegelungsknopf einrastet.
4. Verriegelungsknopf zum Trennen der Zubehörteile drücken.

Wasser einfüllen

Hinweis

Verwendung von destilliertem Wasser (keine Kalkbildung) ist möglich, führt aber zu schnellerem Verschleiß des Kessels, wird also nicht empfohlen.

1. Sicherheitsverschluss auf festen Sitz prüfen.
2. Behälterverschluss vom Frischwassertank abschrauben.
3. Einfülltrichter auf den Frischwassertank stecken und durch Drehbewegung einrasten.
4. Maximal 2 Liter Leitungswasser in den Frischwassertank füllen.

Kein Reinigungsmittel benutzen!

5. Einfülltrichter entriegeln und abnehmen.
6. Behälterverschluss auf den Frischwassertank schrauben.

Bedienung

Temperaturanzeige

Die Temperaturanzeige zeigt an, ob im richtigen Temperaturbereich (Arbeitstemperaturbereich) gearbeitet wird.

Gerät einschalten

- Die Heizung schaltet sich während der Benutzung immer wieder ein (Kontrolllampe leuchtet gelb), um den Druck im Kessel aufrecht zu erhalten.

- Wird das Gerät ohne Wasser eingeschaltet, leuchtet zuerst die Kontrolllampe "Heizung" gelb, bis der Wassermangelthermostat die Heizung ausschaltet. Danach leuchtet die Kontrolllampe "Wassermangel Dampfkessel" rot.
1. Netzstecker in Steckdose stecken.
 2. Gerät mit dem Schalter - Pumpe Frischwassertank und mit dem Schalter - Heizung einschalten. Die Kontrolllampen leuchten.

Hinweis

Die volle Heizleistung steht nur dann zur Verfügung, wenn der Dampfstecker beim Aufheizen am Gerät angeschlossen ist. Erlischt die Kontrolllampe "Heizung", ist das System funktionsbereit.

Hinweis

Gerät im eingeschalteten Zustand nicht senkrecht stellen. Die Heizung schaltet sich sonst nach kurzer Zeit automatisch ab und die Kontrolllampe "Wassermangel Dampfkessel" leuchtet rot.

3. Heizung zum Transport des Geräts am Schalter ausschalten.
4. Dampfschalter betätigen, Dampf tritt aus. Dampfpistole zuerst immer auf ein Tuch richten, bis der Dampf gleichmäßig ausströmt.

Dampfmengenregulierung

Hinweis

Wenn die Dampfmengenregulierung auf kleine Menge eingestellt ist, kann nach Loslassen des Dampfschalters noch kurzzeitig Dampf austreten, bis der Druck im Dampf Schlauch abgebaut ist. Dieser Druck kann auch schneller abgebaut werden, indem die Dampfmengenregulierung kurzzeitig auf große Menge gestellt wird.

1. Dampfmenge bei Arbeiten mit Standardzubehör mit dem Drehknopf am Gerät regulieren.

VAPOHYDRO-Regulierung mit Drehknopf

- In Nassbereichen kann der Schmutz auch weggespült werden, anstatt ihn mit dem Tuch aufzunehmen. Hierzu die Feuchtigkeit des Dampfs mit dem Drehknopf zur VAPOHYDRO-Regulierung einstellen. Je höher die Feuchtigkeit des Dampfs ist, also je mehr Wasser im Dampfstrahl enthalten ist, desto größer ist die Spülwirkung. Wird der Drehknopf gegen den Uhrzeigersinn auf größte Menge (+) gestellt, tritt ein heißer Wasserstrahl aus, dann ist die Spülwirkung am größten.
- Es empfiehlt sich die VAPOHYDRO z. B. in Verbindung mit der Punktstrahldüse zur Reinigung im Bad einzusetzen.
- Drehknopf der VAPOHYDRO-Regulierung bei Arbeiten mit Tüchern (Bodendüse, Handdüse) im Uhrzeigersinn auf kleinste Menge (-) stellen, um möglichst wenig Feuchtigkeit im Dampfstrahl zu erhalten. Die Schmutz-Lösekraft des Dampfs wird damit verbessert.

Hinweis

Wird der Drehknopf der VAPOHYDRO-Regulierung gegen den Uhrzeigersinn auf größte Menge (+) gestellt, entleert sich der Kessel schneller.

Wasser nachfüllen

Hinweis

Ist das Wasser im Frischwassertank verbraucht, ertönt ein Signal und die Kontrolllampe "Wassermangel Frischwassertank" leuchtet rot.

Hinweis

Fördert die Pumpe trotz vollem Frischwassertank kein Wasser, muss der Kessel entkalkt werden.

1. Maximal 2 Liter Leitungswasser mit dem Einfülltrichter in den Frischwassertank füllen. Die Kontrolllampe "Wassermangel Frischwassertank" erlischt. Erlischt die Kontrolllampe "Heizung", ist das System funktionsbereit.

Zubehör trennen

⚠ GEFAHR

Gefahr durch heißes Wasser

Verbrühungsgefahr

Trennen Sie Zubehörteile nie, während Dampf ausströmt, da heißes Wasser heraustropfen kann. Lassen Sie das Gerät erst abkühlen.

Gerät ausschalten

Hinweis

Das Restwasser kann im Gerät verbleiben.

1. Gerät an den Schaltern ausschalten.
2. Deckel der Gerätesteckdose herunterklappen und Dampfstecker aus dem Gerät ziehen.
3. Netzstecker aus der Steckdose ziehen.

Gerät aufbewahren

Hinweis

Bürsten immer so erkalten lassen, dass jede Verformung der Borsten vermieden wird.

1. Handdüse, Punktstrahldüsen und Kleinteile in das Zubehörfach legen.
2. Netzkabel bei stehendem Gerät um den Kabelhaken wickeln.
3. Verlängerungsrohre einzeln in die Aussparungen am Geräteboden stecken.

Anwendung des Zubehörs

Hinweis

Reinigungsmittelrückstände oder Pflegeemulsionen, die sich noch auf der zu reinigenden Fläche befinden, können bei der Dampfreinigung zu Schlieren führen, die bei mehrmaliger Anwendung aber verschwinden.

Dampfpistole

Anwendungsbeispiele für die Dampfpistole ohne Zubehör:

- Beseitigen von Gerüchen und Falten aus hängenden Kleidungsstücken, indem diese aus einer Entfernung von 10-20 cm bedampft werden.
- Entstauben von Pflanzen. Hierbei einen Abstand von 20-40 cm halten.
- Feuchtes Staubwischen, indem ein Tuch kurz eingedampft und damit über Möbel gewischt wird.

Punktstrahldüse

- Die Reinigungswirkung erhöht sich, je näher die Düse an die verschmutzte Stelle gehalten wird, da Temperatur und Druck des Dampfs direkt beim Ausströmen am größten sind.
- Die Punktstrahldüse mit den verschiedenen Aufsätzen ist geeignet für die Reinigung von schwer zugänglichen Stellen, wie z. B. Ecken, Fugen usw., Jalousien, Zentralheizungen, Toiletten, rostfreiem Stahl, Fenster, Spiegel, Armaturen, beschichteten und emaillierten Flächen, Anlösen von Flecken.
- Die Powerdüse erhöht die Ausströmungsgeschwindigkeit des Dampfs. Daher eignet sie sich gut für die Reinigung von besonders hartnäckigem Schmutz, Ausblasen von Ecken, Fugen usw.

Hinweis

Zur Reinigung empfindlicher Oberflächen ist die Rundbürste nicht geeignet.

Bodendüsen

Bodendüse mit Borsten

- Zur abrasiven Reinigung von hartnäckigen Verschmutzungen.
- Geeignet für alle abwaschbaren Wand- und Bodenbeläge, z. B. Steinböden, Fliesen und PVC-Böden. Auf stark verschmutzten Flächen langsam arbeiten, damit der Dampf länger einwirken kann.

Bodendüse mit Lamellen

- Zur hygienischen Reinigung glatter Oberflächen, da höhere Oberflächentemperatur.
- Für ein hygienisches Reinigungsergebnis mit einer Arbeitsgeschwindigkeit von max. 30 cm/Sekunde direkt über die Hartfläche dampfen. Zusätzlich VAPOHYDRO auf minimale Stufe und Dampfdruck auf maximale Stufe einstellen.

Bodentuch verwenden

Bodentuch regelmäßig wenden und wechseln, um die Schmutzaufnahme zu verbessern.

1. Bodentuch an Bodendüse befestigen. Dazu Bodentuch längs falten und Bodendüse darauf stellen, Halteklammern öffnen, Tuchenden in die Öffnungen legen und fest spannen, Halteklammern schließen.

⚠ VORSICHT

Gefahr durch Halteklammern

Quetschgefahr

Bringen Sie Ihre Finger nicht zwischen die Halteklammern.

Handdüse

Geeignet für kleine abwaschbare Flächen, Duschkabinen, Spiegel oder Möbelstoffe.

1. Frotteeüberzug über die Handdüse ziehen.

Fensterdüse (Sonderzubehör)

Bestellnummer 4.130-115.0

1. Glasfläche aus einer Entfernung von ca. 20 cm gleichmäßig eindampfen.
2. Dampfzufuhr ausschalten.
3. Glasfläche bahnenweise von oben nach unten mit der Gummilippe abziehen.
4. Gummilippe und den unteren Fensterrand nach jeder Bahn trockenwischen.

Tapetenlöser (Sonderzubehör)

Bestellnummer 2.863-076.0

Mit dem Tapetenlöser kann der Dampfreiniger zum Entfernen von Tapeten verwendet werden.

Hinweis

Bei mehrfach gestrichenen Rauhfaserpapeten kann der Dampf die Tapete eventuell nicht durchdringen. In diesem Fall ist eine Vorarbeit mit einer Nagelwalze empfehlenswert.

1. Tapetenlöser an den Rand einer Tapetenbahn vollständig auflegen und Dampf so lange einwirken lassen, bis die Tapete durchweicht ist (ca. 10 Sekunden).
2. Tapetenlöser ohne auszuschalten versetzen. Das aufgelöste Stück Tapete mit einer Spachtel abheben und von der Wand abziehen.

Transport

⚠ VORSICHT

Nichtbeachtung des Gewichts

Verletzungs- und Beschädigungsgefahr

Beachten Sie beim Transport das Gewicht des Geräts.

1. Zum Transport über kurze Strecken: Heizung ausschalten, Gerät senkrecht stellen, Gerät zum Tragen am Tragegriff und am Verlängerungsrohr fassen.
2. Gerät beim Transport in Fahrzeugen nach den jeweils geltenden Richtlinien gegen Rutschen und Kippen sichern.

Lagerung

⚠ VORSICHT

Nichtbeachtung des Gewichts

Verletzungs- und Beschädigungsgefahr

Beachten Sie bei der Lagerung das Gewicht des Geräts.

Das Gerät darf nur in Innenräumen gelagert werden.

Pflege und Wartung

⚠ GEFAHR

Gefahr eines Stromschlags

Verletzungen durch Berühren von stromführenden Teilen

Schalten Sie das Gerät aus.

Ziehen Sie den Netzstecker.

⚠ GEFAHR

Gefahr durch heißes Wasser, Dampf und heiße Oberflächen

Verbrühungs- und Verbrennungsgefahr

Lassen Sie das Gerät vor allen Arbeiten abkühlen.

Ausspülen des Kessels

Kessel des Dampfreinigers spätestens nach jeder 5. Kesselfüllung ausspülen.

1. Dampfkessel mit Wasser füllen und kräftig schütteln. Dadurch lösen sich Kalkrückstände, die sich auf dem Boden des Dampfkessels abgesetzt haben.

2. Wasser ausgießen.

Abbildung C

Entkalken des Kessels

Um auch den an der Kesselwand festsitzenden Kalk zu entfernen, empfehlen wir den Kessel mit dem KÄRCHER Entkalker RM 511 zu reinigen. Bei dem KÄRCHER Entkalker RM 511 handelt es sich um ein Produkt auf Zitronensäure-Basis, das vollständig biologisch abbaubar ist.

ACHTUNG

Gefahr durch ungeeignete Entkalkungsmittel

Beschädigungsgefahr

Verwenden Sie ausschließlich Entkalkungsmittel, die von KÄRCHER freigegeben sind, um eine Schädigung des Geräts auszuschließen. Verwenden Sie keinen Essig oder ähnliche Mittel.

ACHTUNG

Gefahr durch Entkalkerlösung

Beschädigungsgefahr

Füllen Sie die Entkalkerlösung nie in den Frischwassertank, da dies zu Beschädigungen an der Pumpe führt.

1. Netzstecker aus der Steckdose ziehen.
2. Wasser vollständig aus dem Dampfkessel leeren.
3. Zwei Beutel Entkalker unter ständigem Rühren in 2 Liter Wasser vollständig auflösen.
4. Entkalkerlösung in den Kessel füllen. Sicherheitsverschluss während des Entkalkungsvorgangs nicht auf das Gerät schrauben.

⚠ GEFAHR

Gefahr durch Einatmen von Aerosolen Gesundheitsgefahr

Benutzen Sie das Gerät nicht, solange noch Entkalkungsmittel im Kessel ist.

- Entkalkерlösung ca. 8 Stunden einwirken lassen.
- Entkalkерlösung ausgießen. Kessel noch mindestens zweimal mit kaltem Wasser ausspülen, um sicherzustellen, dass sich keine Rückstände mehr im Gerät befinden.
- Gerät einschalten.
- Rückstelltaster drücken, bis die Kontrolllampe "Entkalken" erlischt. Das Gerät ist nun wieder einsatzbereit.

Hinweis

Nach ca. 50 Betriebsstunden zeigt die Kontrolllampe "Entkalken" die nächste notwendige Entkalkung an.

Filter wechseln

Bei Verwendung von verunreinigtem Wasser kann der Filter verstopfen. Dies macht sich mit außergewöhnlich langen Laufzeiten der Pumpe oder vollständigem Funktionsausfall bemerkbar.

- Filter wechseln.

Abbildung D

Hilfe bei Störungen

⚠ GEFAHR

Gefahr eines Stromschlags

Verletzungen durch Berühren von stromführenden Teilen

Schalten Sie das Gerät aus.
Ziehen Sie den Netzstecker.

⚠ GEFAHR

Gefahr durch heißes Wasser, Dampf und heiße Oberflächen

Verbrühungs- und Verbrennungsgefahr
Lassen Sie das Gerät vor allen Arbeiten abkühlen.

⚠ GEFAHR

Gefahr durch unsachgemäße Reparaturarbeiten

Gesundheits- und Beschädigungsgefahr
Lassen Sie das Gerät nur vom autorisierten Kundendienst reparieren.

Kontrolllampe "Wassermangel Frischwassertank" leuchtet rot

- Wasser nachfüllen.

Kontrolllampe "Entkalken" leuchtet weiß

- Gerät entkalken.

Kundendienst

Kann die Störung nicht behoben werden, muss das Gerät vom Kundendienst überprüft werden.

Garantie

In jedem Land gelten die von unserer zuständigen Versicherungsgesellschaft herausgegebenen Garantiebedingungen. Etwaige Störungen an Ihrem Gerät beseitigen wir innerhalb der Garantiefrist kostenlos, sofern ein Material- oder Herstellungsfehler die Ursache sein sollte. Im Garantiefall wenden Sie sich bitte mit Kaufbeleg an Ihren Händler oder die nächste autorisierte Kundendienststelle.

(Adresse siehe Rückseite)

Weitere Garantieinformationen (falls vorhanden) finden Sie im Service-Bereich Ihrer lokalen Kärcher-Webseite unter "Downloads".

Zubehör und Ersatzteile

Nur Original-Zubehör und Original-Ersatzteile verwenden, sie bieten die Gewähr für einen sicheren und störungsfreien Betrieb des Geräts.

Informationen über Zubehör und Ersatzteile finden Sie unter www.kaercher.com.

Sonderzubehör

Es darf nur Sonderzubehör verwendet werden, das vom Hersteller freigegeben ist.

Bezeichnung	Bestellnummer
Entkalkер RM 511 (3x 100 g Pulver)	6.295-987.0
Caddy Wagen	6.962-239.0
Borstenkranzset mit Messingborsten	2.863-075.0
Borstenkranzset	2.863-077.0
Mikrofaserstuch	6.905-921.0

EU-Konformitätserklärung

Hiermit erklären wir, dass die nachfolgend bezeichnete Maschine aufgrund ihrer Konzipierung und Bauart sowie in der von uns in Verkehr gebrachten Ausführung den einschlägigen grundlegenden Sicherheits- und Gesundheitsanforderungen der EU-Richtlinien entspricht. Bei einer nicht mit uns abgestimmten Änderung der Maschine verliert diese Erklärung ihre Gültigkeit.

Produkt: Dampfreiniger

Typ: 1.092-xxx

Einschlägige EU-Richtlinien

2009/125/EG

2014/30/EU

2014/35/EU

Angewandte harmonisierte Normen

EN 55014-1: 2017 + A11: 2020

EN 55014-2: 2015

EN 60335-1

EN 60335-2-54

EN 61000-3-2: 2014

EN 61000-3-3: 2013

EN 62233: 2008

Angewandte nationale Normen

TRD 801

Die Unterzeichnenden handeln im Auftrag und mit Vollmacht des Vorstands.



H. Jenner

Chairman of the Board of Management



S. Reiser

Director Regulatory Affairs & Certification

Dokumentationsbevollmächtigter:

S. Reiser

Alfred Kärcher SE & Co. KG

Alfred-Kärcher-Str. 28 - 40

71364 Winnenden (Germany)

Tel.: +49 7195 14-0

Fax: +49 7195 14-2212

Winnenden, 2020/10/01

Technische Daten

SG 4/4		
Elektrischer Anschluss		
Netzspannung	V	220-240
Phase	~	1
Netzfrequenz	Hz	50-60
Spannung in der Dampfpistole	V	24
Schutzart		IPX4
Schutzklasse		I
Heizleistung	W	2300
Leistung Pumpe	W	50
Leistungsdaten Gerät		
Wasserfüllmenge	l	4,0
Tankinhalt	l	2,0
Kesselinhalt	l	2,4
Maximaler Betriebsdruck	MPa (bar)	0,4 (4,0)
Zulässiger Betriebsdruck	MPa (bar)	0,6 (6,0)
Maximale Arbeitstemperatur	°C	145
Heizzeit pro 1 Liter Wasser	min	ca. 4,5
Dampfmenge (max.)	g/min	82
Maße und Gewichte		
Typisches Betriebsgewicht	kg	8,0
Länge x Breite x Höhe	mm	475 x 320 x 275
Netzkabel		
Typ Netzkabel (EU)	mm ²	H05VV-F 3x1,0
Typ Netzkabel (GB)	mm ²	H05VV-F 3x1,0
Typ Netzkabel (CH)	mm ²	H05VV-F 3x1,0
Typ Netzkabel (CN)	mm ²	H07RN-F 3x1,5
Teilenummer (EU)		6.647-757.0
Teilenummer (GB)		6.647-831.0
Teilenummer (CH)		6.647-832.0
Teilenummer (CN)		6.650-597.0
Kabellänge	m	7,5

Technische Änderungen vorbehalten.

Contents

General notes.....	9
Environmental protection	9
Intended use	9
Symbols on the device.....	10
Overview of the device.....	10
Safety devices.....	10
Cleaning methods	10
Initial startup.....	11
Operation	11
Using accessories	12
Transport.....	12
Storage.....	12
Care and maintenance.....	13
Troubleshooting guide.....	13
Warranty.....	13
Accessories and spare parts.....	13
Declaration of Conformity.....	14
Technical data.....	15

General notes



Read these original instructions and the enclosed safety instructions before using the device for the first time. Act in accordance with them.

Keep both books for future reference or for future owners.

- If the operating instructions and safety instructions are not observed, the device can be damaged and dangers could arise for users and other persons.
- Notify the dealer immediately in the case of shipping damage.
- Check the package contents when unpacking for missing accessories or for damage.

Environmental protection



The packing materials can be recycled. Please dispose of packaging in accordance with the environmental regulations.



Electrical and electronic devices contain valuable, recyclable materials and often components such as batteries, rechargeable batteries or oil, which - if handled or disposed of incorrectly - can pose a potential danger to human health and the environment. However, these components are required for the correct operation of the device. Devices marked by this symbol are not allowed to be disposed of together with the household rubbish.



Notes on the content materials (REACH)

Current information on content materials can be found at: www.kaercher.de/REACH

Intended use

- The appliance is intended for cleaning with steam and can be used with appropriate accessories as described in these operating instructions.
- This device is suitable for commercial use.
- This device is not suitable for industrial use.

Symbols on the device

	Steam ATTENTION - risk of scalding
	Risk of burns from hot surfaces!

Overview of the device

Device description

Illustration A

- ① Safety lock (steam boiler)
- ② Control panel
- ③ Steam hose
- ④ Reset button - descaling
- ⑤ Steam switch
- ⑥ Accessory compartment
- ⑦ Device socket cover
- ⑧ Steam connector
- ⑨ Carrying handle
- ⑩ Cable hooks
- ⑪ Cover
- ⑫ Reservoir cap (fresh water tank)
- ⑬ Terry cloth cover
- ⑭ Filler funnel
- ⑮ Manual nozzle
- ⑯ Window nozzle (special accessory)
- ⑰ Mains cable
- ⑱ Type plate
- ⑲ Clip
- ⑳ Floor nozzle with bristles
- ㉑ Floor cleaning cloth (floor nozzle with bristles)
- ㉒ Round brush
- ㉓ Power nozzle
- ㉔ Extension
- ㉕ Floor nozzle with slats
- ㉖ Spotlight nozzle (120 mm)
- ㉗ Spotlight nozzle (180 mm)
- ㉘ Floor cleaning cloth (floor nozzle with slats)
- ㉙ Locking button
- ㉚ Extension tube
- ㉛ Lock (child lock)
- ㉜ Steam gun

Control panel

Illustration B

- ① Switch - Fresh water tank pump
- ② Indicator light - Heating (yellow)
- ③ Indicator light - Steam boiler water shortage (red)
- ④ Temperature indicator
- ⑤ Rotary knob for VAPOHYDRO regulation
- ⑥ Rotary knob for steam quantity regulation
- ⑦ Working temperature range
- ⑧ Indicator light - Descaling (white)
- ⑨ Indicator light - Fresh water tank water shortage (red)
- ⑩ Switch - heating (on/off)

Colour coding

- Control elements for the cleaning process are yellow.
- Control elements for maintenance and servicing are light grey.

Safety devices

Safety devices protect the user and may not be disabled or functionally circumvented.

Pressure regulator

The pressure regulator keeps the boiler pressure as constant as possible during operation. The heating is switched off when the maximum operating pressure in the boiler has been reached and switched on again when the pressure in the boiler drops due to steam removal.

Water shortage thermostat

The heating temperature rises when the water in the boiler runs out. The water shortage thermostat switches the heating off and the "Steam boiler water shortage" indicator light lights up red. The heating cannot be switched on again until the boiler has cooled down or is refilled.

Safety thermostat

- If the water shortage thermostat fails and the device overheats, the safety thermostat switches the device off.
- Before resetting of the safety thermostat, contact the responsible KÄRCHER Customer Service.

Safety lock

- The safety lock seals the steam boiler against the steam pressure present. If the pressure regulator is defective and overpressure occurs in the steam boiler, a pressure relief valve opens in the safety lock and steam escapes through the lock.
- Before re-commissioning the device, contact the responsible KÄRCHER Customer Service.

Cleaning methods

Freshening textiles

Always check the compatibility of the textiles at a concealed point before using the device on textiles: First steam the textile, allow it to dry and then check it for any change in colour or shape.

Cleaning of coated or painted surfaces

Wax, furniture polish, plastic coatings or paint can come off or stains may occur when cleaning painted or plastic-coated surfaces such as e.g. kitchen and living room furniture, doors, parquet or linoleum. To clean these surfaces, steam a cloth briefly and wipe it over the surfaces.

Glass cleaner

Preheat the window pane in seasons with particularly low temperatures. To do this, lightly steam the entire glass surface at a distance of approx. 50 cm. This avoids tension on the surface that can lead to glass breakage.

Initial startup

Installing accessories

1. Open the cover of the device socket and plug the steam connector tightly into the device. The lugs of the plug must latch on the cover of the device socket.
2. Connect the accessory (floor nozzle, manual nozzle or spotlight nozzle) to the steam gun. Push the parts together until the locking button on the steam gun engages.
3. Use extension tubes if necessary. Push the parts together until the respective locking button engages.
4. Press the locking button to separate the accessories.

Filling water

Note

Distilled water (no limescale formation) can be used but this leads to faster wear of the boiler and is thus not recommended.

1. Check that the safety lock is seated tightly.
 2. Unscrew the reservoir cap from the fresh water tank.
 3. Insert the filler funnel into the fresh water tank and turn it to latch it in place.
 4. Pour approximately 2 litres of tap water into the fresh water tank.
- Do not use detergents!**
5. Unlock and remove the filler funnel.
 6. Screw the reservoir cap onto the fresh water tank.

Operation

Temperature indicator

The temperature indicator shows if the correct temperature range is being used (working temperature range).

Switching on the device

- The heating switches on periodically during use (indicator light lights up yellow) to maintain the pressure in the boiler.
 - If the device is switched on without water, the "Heating" indicator light lights up yellow until the water shortage thermostat switches the heating off. The "Steam boiler water shortage" indicator light then lights up red.
1. Plug the mains plug into a mains socket.
 2. Switch on the unit with the fresh water tank pump switch and the heating switch. The indicator lights light up.

Note

The full heating capacity is only available if the steam connector is connected to the device when it is heating up. The system is ready for operation when the "Heating" indicator light goes out.

Note

Do not stand the device upright when it is switched on. Otherwise the heating switches off automatically after a short time and the "Steam boiler water shortage" indicator light lights up red.

3. Switch off the heating at the switch when transporting the device.
4. Press the steam switch, steam comes out. Always point the steam gun at a cloth first until the steam flows out evenly.

Steam quantity regulation

Note

If the steam quantity regulation is set to a small quantity, steam may still escape briefly after releasing the steam switch until the pressure in the steam hose is released. This pressure can also be released more quickly by setting the steam quantity regulation to large quantity for a short time.

1. Adjust the steam quantity using the rotary knob on the device when working with standard accessories.

VAPOHYDRO regulation with rotary knob

- In wet areas, the dirt can also be washed away instead of being picked up with the cloth. For this, adjust the moisture content of the steam using the VAPOHYDRO regulation rotary knob. The higher the moisture content of the steam, i.e. the steam jet contains more water, the greater the flushing effect. The rinsing effect is greatest when the rotary knob is turned anticlockwise to the largest amount (+) so that a hot water jet is emitted.
- We recommend using the VAPOHYDRO in conjunction with the spotlight nozzle for e.g. cleaning in the bathroom.
- Turn the rotary knob of the VAPOHYDRO regulation clockwise to the smallest quantity (-) when working with cloths (floor nozzle, manual nozzle) to provide as little moisture as possible in the steam jet. This improves the dirt-dissolving power of the steam.

Note

The boiler empties more quickly when the rotary knob of the VAPOHYDRO regulation is turned anticlockwise to the largest quantity (+).

Refilling water

Note

An acoustic signal sounds and the "fresh water tank water shortage" indicator light lights up red when the water in the fresh water tank is used up.

Note

If the pump does not deliver water despite a full fresh water tank, the boiler must be descaled.

1. Fill a maximum of 2 litres of tap water into the fresh water tank using the filler funnel. The "Fresh water tank water shortage" indicator light goes out. The system is ready for operation when the "Heating" indicator light goes out.

Disconnecting accessories

DANGER

Danger from hot water

Risk of scalding

Never disconnect accessories while steam is being released as hot water may drip out. Allow the device to cool down first.

Switching off the device

Note

The residual water can remain in the device.

1. Switch off the device at the switch.
2. Fold down the cover of the device socket and pull the steam connector out of the device.
3. Pull the mains plug out of the socket.

Storing the device

Note

Always let the brushes cool down to prevent deformation of the bristles.

1. Place the manual nozzle, spotlight nozzles and small parts in the accessory compartment.
2. Wrap the mains cable around the cable hooks when the unit is stationary.
3. Insert the extension tubes individually into the recesses on the base of the unit.

Using accessories

Note

Detergent residues or care emulsions on the surface to be cleaned can cause streaks during steam cleaning, but these disappear after repeated use.

Steam gun

Application examples for the steam gun without accessories:

- Eliminate odours and creases from hanging clothes by steaming them at a distance of 10-20 cm.
- Removing dust from plants. Maintain a distance of 20-40 cm.
- Damp dusting by briefly steaming a cloth and wiping it over furniture.

Spotlight nozzle

- The cleaning effect increases the closer the nozzle is held to the dirty area, since the temperature and pressure of the steam are greatest at the emission point.
- The spotlight nozzle with the various attachments is suitable for cleaning hard-to-reach areas, such as e.g. corners, joints, etc., blinds, central heating, toilets, stainless steel, windows, mirrors, fittings, coated and enamelled surfaces and for loosening stains.
- The power nozzle increases the speed of the emitted steam. It is therefore well suited for cleaning particularly stubborn dirt, blowing out corners, joints, etc.

Note

The round brush is not suitable for cleaning sensitive surfaces.

Floor nozzle

Floor nozzle with bristles

- For abrasive cleaning of stubborn dirt.
- Suitable for all washable wall and floor coverings, e.g. stone floors, tiles and PVC floors. Work slowly on surfaces that are heavily soiled so that the steam has longer to take effect.

Floor nozzle with slats

- For hygienic cleaning of smooth surfaces, as the surface temperature is higher.
- For a hygienic cleaning result, steam directly over the hard surface at a working speed of max. 30 cm / second. In addition, set the VAPOHYDRO to the minimum level and steam pressure to the maximum level.

Using the floor cleaning cloth

Turn and change the floor cleaning cloth regularly to improve dirt absorption.

1. Fasten the floor cleaning cloth to the floor nozzle. To do this, fold the floor cleaning cloth lengthways and place the floor nozzle on it, open the retaining clips, place the ends of the cloth in the openings and stretch tightly, close the retaining clips.

⚠ CAUTION

Danger from retaining clips

Risk of crushing

Do not put your fingers between the retaining clips.

Manual nozzle

Suitable for small washable surfaces, shower cubicles, mirrors or furniture fabrics.

1. Pull the terry cloth cover over the manual nozzle.

Window nozzle (special accessory)

Order number 4.130-115.0

1. Steam the glass surface evenly at a distance of approx. 20 cm.
2. Switch off the steam supply.
3. Pull off the glass surface in strips from top to bottom with the squeegee.
4. Wipe the squeegee and the lower edge of the window dry after each run.

Wallpaper remover (special accessory)

Order number 2.863-076.0

The wallpaper remover can be used for removing wallpaper with the steam cleaner.

Note

In the case of multiple-painted wood-chip wallpaper, the steam may not be able to penetrate the wallpaper. In this case, preliminary work with a pin roller is recommended.

1. Apply the wallpaper remover to the edge of a wallpaper strip over the entire surface and allow steam to act until the wallpaper is soaked through (approx. 10 seconds).
2. Move the wallpaper remover without switching it off. Lift the dissolved piece of wallpaper with a spatula and peel it off the wall.

Transport

⚠ CAUTION

Failure to observe the weight

Risk of injury and damage

Be aware of the weight of the device during transportation.

1. For transport over short distances: Switch off the heating, place the device in an upright position, grasp the device by the carrying handle and the extension tube to carry it.
2. When transporting the device in vehicles, secure it to prevent it from slipping or overturning in accordance with the respective valid guidelines.

Storage

⚠ CAUTION

Failure to observe the weight

Risk of injury and damage

Be aware of the weight of the device during storage.

The device may only be operated indoors.

Care and maintenance

⚠ DANGER

Danger of electric shock

Injuries due to touching live parts

Switch off the device.

Remove the mains plug.

⚠ DANGER

Danger from hot water, steam and hot surfaces

Risk of scalding and burns

Allow the device to cool down prior to all work on the device.

Rinsing the boiler

Rinse the steam cleaner boiler at the latest after every 5th filling of the boiler.

1. Fill the steam boiler with water and shake it vigorously. Lime residue which has been deposited on the bottom of the steam boiler will be released as a result.
2. Pour out the water.

Illustration C

Descaling the boiler

In order to remove lime adhering to the boiler wall, we recommend cleaning the boiler with the KÄRCHER Descaler RM 511. The KÄRCHER Descaler RM 511 is a citric acid-based product that is completely biodegradable.

ATTENTION

Danger from unsuitable descaler

Risk of damage

Only use descalers that have been approved by KÄRCHER in order to prevent damage to the device. Do not use vinegar or similar agents.

ATTENTION

Danger from descaling solution

Risk of damage

Never fill the descaling solution into the fresh water tank, as this will damage the pump.

1. Pull the mains plug out of the socket.
2. Drain the water completely out of the steam boiler.
3. Completely dissolve two bags of descaler in 2 litres of water, stirring constantly.
4. Pour the descaling solution into the kettle. Do not screw the safety lock onto the device during the descaling process.

⚠ DANGER

Danger from inhalation of aerosols

Health risk

Do not use the device while descaler is still present in the boiler.

5. Allow the descaler solution to take effect for approx. 8 hours.
6. Pour out the descaling solution. Rinse the boiler at least two more times with cold water to ensure that there are no more residues in the device.
7. Switch on the device.
8. Press the reset button until the "Descaling" indicator light goes out. The device is now ready for use.

Note

After approx. 50 hours of operation, the "Descaling" indicator light indicates the next required descaling.

Replacing the filter

The filter may clog if contaminated water is used. This becomes evident through exceptionally long running times of the pump or complete functional failure.

1. Change the filter.

Illustration D

Troubleshooting guide

⚠ DANGER

Danger of electric shock

Injuries due to touching live parts

Switch off the device.

Remove the mains plug.

⚠ DANGER

Danger from hot water, steam and hot surfaces

Risk of scalding and burns

Allow the device to cool down prior to all work on the device.

⚠ DANGER

Danger from improper repair work

Risk of injury and damage

ave repair work carried out by the authorised customer service only.

The "Fresh water tank water shortage" indicator light lights up red

1. Refill water.

The "Descaling" indicator light lights up white

1. Descale the device.

Customer Service department

If the malfunction cannot be corrected, the device must be checked by the Customer Service department.

Warranty

The warranty conditions issued by our relevant sales company apply in all countries. We shall remedy possible malfunctions on your appliance within the warranty period free of cost, provided that a material or manufacturing flaw is the cause. In a warranty case, please contact your dealer (with the purchase receipt) or the next authorised customer service site.

(See overleaf for the address)

Further warranty information (if available) can be found in the service area of your local Kärcher website under "Downloads".

Accessories and spare parts

Only use original accessories and original spare parts. They ensure that the appliance will run fault-free and safely.

Information on accessories and spare parts can be found at www.kaercher.com.

Optional accessories

Only special accessories approved by the manufacturer may be used.

Description	Order number
Descaler RM 511 (3x 100 g powder)	6.295-987.0
Caddy trolley	6.962-239.0
Bristle crown set with brass bristles	2.863-075.0
Bristle crown set	2.863-077.0
Microfibre cloth	6.905-921.0

Declaration of Conformity

EU Declaration of Conformity

We hereby declare that the machine described below complies with the relevant basic safety and health requirements in the EU Directives, both in its basic design and construction as well as in the version placed in circulation by us. This declaration is invalidated by any changes made to the machine that are not approved by us.

Product: Steam cleaner

Type: 1.092-xxx

Currently applicable EU Directives

2009/125/EC

2014/30/EU

2014/35/EU

Harmonised standards used

EN 55014-1: 2017 + A11: 2020

EN 55014-2: 2015

EN 60335-1

EN 60335-2-54

EN 61000-3-2: 2014

EN 61000-3-3: 2013

EN 62233: 2008

National standards used

TRD 801

The signatories act on behalf of and with the authority of the company management.



H. Jenner

Chairman of the Board of Management



S. Reiser

Director Regulatory Affairs & Certification

Documentation supervisor:

S. Reiser

Alfred Kärcher SE & Co. KG

Alfred-Kärcher-Str. 28 - 40

71364 Winnenden (Germany)

Ph.: +49 7195 14-0

Fax: +49 7195 14-2212

Winnenden, 2020/10/01

Declaration of Conformity (UK)

We hereby declare that the product described below complies with the relevant provisions of the following UK Regulations, both in its basic design and construction as well as in the version put into circulation by us. This declaration shall cease to be valid if the product is modified without our prior approval.

Product: Steam cleaner

Type: 1.092-xxx

Currently applicable UK Regulations

S.I. 2010/2617 (as amended)

S.I. 2016/1091 (as amended)

S.I. 2016/1101 (as amended)

Designated standards used

EN 55014-1: 2017 + A11: 2020

EN 55014-2: 2015

EN 60335-1

EN 60335-2-54

EN 61000-3-2: 2014

EN 61000-3-3: 2013

EN 62233: 2008

National standards used

TRD 801

The signatories act on behalf of and with the authority of the company management.



H. Jenner

Chairman of the Board of Management



S. Reiser

Director Regulatory Affairs & Certification

Documentation supervisor:

S. Reiser

Alfred Kärcher SE & Co. KG

Alfred-Kärcher-Str. 28 - 40

71364 Winnenden (Germany)

Ph.: +49 7195 14-0

Fax: +49 7195 14-2212

Winnenden, 2020/10/01

Technical data

SG 4/4		
Electrical connection		
Mains voltage	V	220-240
Phase	~	1
Power frequency	Hz	50-60
Steam gun voltage	V	24
Degree of protection		IPX4
Protection class		I
Heating capacity	W	2300
Pump power	W	50
Device performance data		
Water capacity	l	4,0
Tank capacity	l	2,0
Boiler capacity	l	2,4
Maximum operating pressure	MPa (bar)	0,4 (4,0)
Permissible operating pressure	MPa (bar)	0,6 (6,0)
Maximum working temperature	°C	145
Heating time per 1 litre of water	min	ca. 4,5
Steam volume (max.)	g/min	82
Dimensions and weights		
Typical operating weight	kg	8,0
Length x width x height	mm	475 x 320 x 275
Mains cable		
Power cable type (EU)	mm ²	H05VV-F 3x1,0
Power cable type (GB)	mm ²	H05VV-F 3x1,0
Power cable type (CH)	mm ²	H05VV-F 3x1,0
Mains cable type (CN)	mm ²	H07RN-F 3x1,5
Part number (EU)		6.647-757.0
Part number (GB)		6.647-831.0
Part number (CH)		6.647-832.0
Part number (CN)		6.650-597.0
Cable length	m	7,5

Subject to technical modifications.

Contenu

Remarques générales.....	15
Protection de l'environnement.....	15
Utilisation conforme.....	15
Symboles sur l'appareil.....	16
Récapitulatif des appareils.....	16
Dispositifs de sécurité.....	16
Méthodes de nettoyage.....	17
Mise en service.....	17
Commande.....	17
Utilisation des accessoires.....	18
Transport.....	19
Stockage.....	19
Entretien et maintenance.....	19
Dépannage en cas de défaut.....	19
Garantie.....	20
Accessoires et pièces de rechange.....	20
Déclaration de conformité UE.....	20
Caractéristiques techniques.....	21

Remarques générales



Veillez lire le présent le manuel d'instructions original et les consignes de sécurité jointes avant la première utilisation de l'appareil. Suivez ces instructions. Conservez les deux manuels pour une utilisation ultérieure ou pour le propriétaire suivant.

- Le non-respect du manuel d'utilisation et des consignes de sécurité peut entraîner des dommages sur l'appareil et des dangers pour l'opérateur et d'autres personnes.
- Informer immédiatement le vendeur en cas de dommage dû au transport.
- Vérifiez le contenu de l'emballage lors du déballage, qu'il ne manque pas d'accessoires et qu'il n'y a pas de dommage.

Protection de l'environnement



Les matériaux d'emballage sont recyclables. Veuillez éliminer les emballages dans le respect de l'environnement.



Les appareils électriques et électroniques contiennent des matériaux précieux recyclables et souvent des composants tels que des piles, batteries ou de l'huile représentant un danger potentiel pour la santé humaine et l'environnement, s'ils ne sont pas manipulés ou éliminés correctement. Ces composants sont cependant nécessaires pour le fonctionnement correct de l'appareil. Les appareils marqués par ce symbole ne doivent pas être jetés dans les ordures ménagères.



Remarques concernant les matières composantes (REACH)

Les informations actuelles concernant les matières composantes sont disponibles sous : www.kaercher.de/REACH

Utilisation conforme

- L'appareil est conçu pour le nettoyage à la vapeur et peut être utilisé avec les accessoires appropriés, tel qu'il est décrit dans cette notice d'utilisation.
- Cet appareil est adapté exclusivement pour l'utilisation professionnelle.
- Cet appareil n'est pas adapté pour l'utilisation industrielle.

Symboles sur l'appareil

	Vapeur <i>ATTENTION - Risque de brûlures</i>
	<i>Risque de brûlures sur les surfaces très chaudes !</i>

Récapitulatif des appareils

Description de l'appareil

Illustration A

- ① Fermeture de sécurité (chaudière à vapeur)
- ② Tableau de commande
- ③ Flexible vapeur
- ④ Bouton de réinitialisation - Détartrage
- ⑤ Interrupteur de vapeur
- ⑥ Compartiment accessoires
- ⑦ Couvercle de la prise de l'appareil
- ⑧ Connecteur vapeur
- ⑨ Poignée de transport
- ⑩ Crochet de câble
- ⑪ Capot
- ⑫ Fermeture du réservoir (réservoir d'eau propre)
- ⑬ Housse en tissu éponge
- ⑭ Entonnoir
- ⑮ Suceur à main
- ⑯ Buse pour vitres (accessoire spécial)
- ⑰ Câble secteur
- ⑱ Plaque signalétique
- ⑲ Agrafe de fixation
- ⑳ Buse pour sol avec poils
- ㉑ Serpillière (buse pour sol avec poils)
- ㉒ Brosse ronde
- ㉓ Buse « Power »
- ㉔ Rallonge
- ㉕ Buse pour sol avec lamelles
- ㉖ Buse à jet crayon (120 mm)
- ㉗ Buse à jet crayon (180 mm)
- ㉘ Serpillière (buse pour sol avec lamelles)
- ㉙ Bouton de verrouillage
- ㉚ Tube de rallonge
- ㉛ Verrouillage (sécurité enfants)
- ㉜ Poignée vapeur

Tableau de commande

Illustration B

- ① Interrupteur - Pompe du réservoir d'eau propre
- ② Témoin lumineux - Chauffage (jaune)
- ③ Témoin lumineux - Manque d'eau chaudière à vapeur (rouge)
- ④ Affichage de température
- ⑤ Bouton rotatif pour la régulation VAPOHYDRO
- ⑥ Bouton rotatif pour la régulation du débit de vapeur
- ⑦ Plage de température de travail
- ⑧ Témoin lumineux - Détartrage (blanc)
- ⑨ Témoin lumineux - Manque d'eau réservoir d'eau propre (rouge)
- ⑩ Interrupteur - Chauffage (Marche/Arrêt)

Code couleur

- Les éléments de commande pour le processus de nettoyage sont jaunes.
- Les éléments de commande pour la maintenance et le service sont gris clair.

Dispositifs de sécurité

Les dispositifs de sécurité sont destinés à la protection de l'utilisateur et ne doivent ni être mis hors service, ni shuntés.

Régulateur de pression

Le régulateur de pression tient la pression de la chaudière aussi constante que possible pendant le fonctionnement. Lorsque la pression de service maximale est atteinte dans la chaudière, le chauffage est désactivé et réactivé après une chute de pression dans la chaudière, suite à une prise de vapeur.

Sonde de température fond de chaudière

La température du chauffage augmente lorsque l'eau vient à manquer dans la chaudière. La sonde de température fond de chaudière désactive le chauffage et le témoin lumineux « Manque d'eau chaudière à vapeur » s'allume en rouge. La remise en marche du chauffage est bloquée jusqu'à ce que la chaudière soit refroidie ou de nouveau remplie.

Thermostat de sécurité

- Si la sonde de température fond de chaudière tombe en panne et si l'appareil surchauffe, le thermostat de sécurité éteint l'appareil.
- Pour réinitialiser le thermostat de sécurité, adressez-vous au service après-vente KÄRCHER compétent.

Fermeture de sécurité

- La fermeture de sécurité obture la chaudière contre la pression de vapeur en attente. Si le régulateur de pression est défectueux et s'il y a surpression dans la chaudière, une soupape de sûreté s'ouvre dans la fermeture de sécurité et la vapeur est évacuée vers l'extérieur par la fermeture.
- Avant de remettre l'appareil en service, adressez-vous au service après-vente KÄRCHER compétent.

Méthodes de nettoyage

Rafraîchissement des textiles

Avant un traitement avec l'appareil, toujours vérifier la compatibilité des textiles sur un emplacement caché : Imprégner tout d'abord le textile de vapeur, puis le laisser sécher et vérifier ensuite s'il y a modification de la couleur ou de la forme.

Nettoyage des surfaces revêtues ou peintes

Lors du nettoyage des surfaces peintes ou à revêtement synthétique telles que p. ex. les meubles de cuisine et de salle de séjour, les portes, le parquet, le linoléum, la cire, le lustrant pour meubles, les revêtements synthétiques ou la couleur peuvent se détacher ou des taches se former. Lors du nettoyage de ces surfaces, imprégner légèrement de vapeur un chiffon et essuyer les surfaces.

Nettoyage des vitres

Préchauffer la vitre de la fenêtre pendant les saisons où les températures sont particulièrement basses. Pour ce faire, mettre un peu de vapeur à une distance de 50 cm env. sur toute la surface du verre. Les tensions sur la surface qui pourraient entraîner un bris de vitre sont ainsi évitées.

Mise en service

Montage des accessoires

1. Ouvrir le couvercle de la prise de l'appareil et insérer le connecteur vapeur fermement dans l'appareil. Lors de cette opération, les ergots du connecteur doivent s'encliqueter sur le couvercle de la prise de l'appareil.
2. Connecter l'accessoire (buse pour sol, suceur à main ou buse à jet crayon) avec la poignée vapeur. Enfoncer les pièces les unes dans les autres jusqu'à ce que le bouton de verrouillage sur la poignée vapeur s'enclenche.
3. Utiliser les tubes de rallonge en cas de besoin. Enfoncer les pièces les unes dans les autres jusqu'à ce que le bouton de verrouillage correspondant s'enclenche.
4. Appuyer sur le bouton de verrouillage pour démonter les accessoires.

Remplissage d'eau

Remarque

L'utilisation d'eau distillée (pas de formation de tartre) est possible, mais entraîne une usure plus rapide de la chaudière ; ceci n'est donc pas recommandé.

1. Vérifier la bonne fixation de la fermeture de sécurité.
 2. Dévisser la fermeture du réservoir d'eau propre.
 3. Insérer l'entonnoir sur le réservoir d'eau propre et l'enclencher par des mouvements de rotation.
 4. Verser au maximum 2 litre d'eau potable dans le réservoir d'eau propre.
- Ne pas utiliser de détergent !**
5. Déverrouiller et retirer l'entonnoir.
 6. Visser la fermeture sur le réservoir d'eau propre.

Commande

Affichage de température

L'affichage de température indique si le travail est effectué dans la bonne plage de températures (plage de températures de travail).

Démarrage de l'appareil

- Le chauffage s'allume régulièrement pendant l'utilisation (le témoin lumineux est allumé en jaune) pour maintenir la pression dans la chaudière.
 - Si l'appareil est mis en marche sans eau, le témoin lumineux « Chauffage » est tout d'abord allumé en jaune jusqu'à ce que la sonde de température fond de chaudière désactive le chauffage. Le témoin lumineux « Manque d'eau chaudière à vapeur » s'allume ensuite en rouge.
1. Brancher la fiche secteur dans une prise de courant.
 2. Mettre l'appareil en marche avec l'interrupteur de la pompe du réservoir d'eau propre et l'interrupteur du chauffage. Les témoins lumineux sont allumés.

Remarque

La pleine puissance de chauffe n'est disponible que si le connecteur vapeur est raccordé à l'appareil pendant le chauffage. Le système est prêt à fonctionner dès que le témoin lumineux « Chauffage » s'éteint.

Remarque

Ne pas mettre l'appareil à la verticale lorsqu'il est allumé. Dans le cas contraire, le chauffage se coupe automatiquement après une courte durée et le témoin lumineux « Manque d'eau chaudière à vapeur » est allumé en rouge.

3. Désactiver le chauffage avec l'interrupteur pour transporter l'appareil.
4. Actionner l'interrupteur de vapeur, de la vapeur sort. Toujours diriger en premier lieu la poignée vapeur sur un chiffon jusqu'à ce que la vapeur s'écoule régulièrement.

Régulation du débit de vapeur

Remarque

Si la régulation du débit de vapeur est réglée sur un faible débit, de la vapeur peut encore s'échapper pendant un court instant après avoir relâché l'interrupteur de vapeur, jusqu'à réduction complète de la pression dans le flexible vapeur. Cette pression peut également être réduite plus rapidement en réglant la régulation du débit de vapeur pendant un court instant sur un grand débit.

1. Réguler le débit de vapeur à l'aide du bouton rotatif de l'appareil lors du travail avec les accessoires standard.

Régulation VAPOHYDRO avec bouton rotatif

- Dans les zones humides, il est également possible de rincer les salissures au lieu de les absorber avec le chiffon. Pour ce faire, régler l'humidité de la vapeur à l'aide du bouton rotatif pour la régulation VAPOHYDRO. Une humidité de vapeur plus élevée, donc plus d'eau dans le jet de vapeur, permet d'obtenir un rinçage plus efficace. Si le bouton rotatif est tourné dans le sens inverse des aiguilles d'une montre sur plus grand débit (+), un jet d'eau chaude sort, l'efficacité de rinçage est alors maximale.
- Il est recommandé d'utiliser le VAPOHYDRO p. ex. en combinaison avec la buse à jet crayon pour le nettoyage de la salle de bain.
- Tourner le bouton rotatif de la régulation VAPOHYDRO dans le sens des aiguilles d'une montre sur plus petit débit (-) lors de travaux avec des chiffons (buse pour sol, suceur à main), afin d'avoir aussi peu d'humidité que possible dans le jet de vapeur. La force de décolage des salissures de la vapeur est ainsi améliorée.

Remarque

Si le bouton rotatif est tourné dans le sens inverse des aiguilles d'une montre sur plus grand débit (+), la chaudière se vide plus rapidement.

Appoint en eau

Remarque

Une fois l'eau dans le réservoir d'eau propre utilisée, un signal retentit et le témoin lumineux « Manque d'eau réservoir d'eau propre » est allumé en rouge.

Remarque

Si la pompe ne débite pas d'eau alors que le réservoir d'eau propre est plein, la chaudière doit être détartrée.

1. Verser au maximum 2 litres d'eau potable dans le réservoir d'eau propre à l'aide de l'entonnoir. Le témoin lumineux « Manque d'eau réservoir d'eau propre » s'éteint. Le système est prêt à fonctionner dès que le témoin lumineux « Chauffage » s'éteint.

Démontage des accessoires

⚠ DANGER

Danger dû à l'eau chaude

Risque de brûlure

Ne démontez jamais les accessoires pendant que la vapeur s'échappe car de l'eau chaude pourrait goutter. Laissez d'abord refroidir l'appareil.

Mise hors tension de l'appareil

Remarque

L'eau résiduelle peut rester dans l'appareil.

1. Désactiver l'appareil avec les interrupteurs.
2. Rabattre le couvercle de la prise de l'appareil et sortir le connecteur vapeur de l'appareil.
3. Débrancher la fiche secteur de la prise de courant.

Rangement de l'appareil

Remarque

Laisser toujours les brosses refroidir afin d'éviter toute déformation des poils.

1. Disposer le suceur à main, les buses à jet crayon et les petites pièces dans le compartiment accessoires.
2. Enrouler le câble secteur autour du crochet de câble lorsque l'appareil est debout.
3. Enfiler les tubes de rallonge individuellement dans les évidements au fond de l'appareil.

Utilisation des accessoires

Remarque

Les résidus de détergent ou les émulsions d'entretien qui se trouvent encore sur la surface à nettoyer peuvent entraîner des salissures lors du nettoyage vapeur, lesquelles disparaissent néanmoins après plusieurs applications.

Poignée vapeur

Exemples d'utilisation de la poignée vapeur sans accessoires :

- Élimination des odeurs et des plis des vêtements suspendus en les imprégnant de vapeur à une distance de 10-20 cm.
- Dépoussiérage de plantes. Maintenir une distance de 20 à 40 cm.
- Dépoussiérage humide en imprégnant légèrement de vapeur un chiffon et en le passant sur les meubles.

Buse à jet crayon

- Plus la buse est proche de l'endroit encrassé, plus l'action nettoyante est efficace. En effet la température et la pression de la vapeur sont les plus élevées à la sortie.
- La buse à jet crayon avec les diverses extensions est appropriée pour le nettoyage d'endroits difficilement accessibles comme p. ex. les coins, les joints, etc., des volets, des chauffages centraux, des toilettes, de l'acier inoxydable, des fenêtres, des miroirs, des ferrures, des surfaces émaillées et revêtues et pour le détachage des tâches.
- La buse "Power" permet d'augmenter la vitesse de sortie de la vapeur. Elle est de ce fait bien adaptée au nettoyage de salissures particulièrement récalcitrantes, au soufflage de coins, de joints, etc.

Remarque

La brosse ronde ne convient pas au nettoyage des surfaces délicates.

Buses pour sol

Buse pour sol avec poils

- Pour un nettoyage abrasif de saillure très tenaces.
- Appropriée pour tous les revêtements de sol et de mur lavables, par ex. sols en pierre, carrelages et sols en PVC. Travailler lentement sur les surfaces encrassées pour que la valeur puisse agir plus longtemps.

Buse pour sol avec lamelles

- Pour un nettoyage hygiénique des surfaces lisses, donc à une température de surface très élevée.
- Pour un résultat de nettoyage hygiénique avec une vitesse de travail de 30 cm/seconde au maximum, vaporiser directement sur la surface dure. De plus, régler VAPOHYDRO sur le niveau minimal et la pression de vapeur sur le niveau maximal.

Utilisation d'une serpillière

Tourner et remplacer régulièrement la serpillière pour améliorer l'absorption des salissures.

1. Fixer la serpillière sur la buse pour sol. Pour ce faire, plier la serpillière dans le sens longitudinal et mettre la buse pour sol dessus, ouvrir les agrafes de fixation, introduire les extrémités de la serpillière dans les ouvertures et les serrer fermement, fermer les agrafes de fixation.

⚠ PRÉCAUTION

Danger dû aux agrafes de fixation

Risque d'écrasement

Ne mettez pas vos doigts entre les agrafes de fixation.

Suceur à main

Approprié pour les petites surfaces lavables, les cabines de douche, les miroirs et les tissus d'ameublement.

1. Enfiler la housse en tissu éponge sur le suceur à main.

Buse pour vitres (accessoire spécial)

Référence 4.130-115.0

1. Pulvériser uniformément la vapeur sur la surface en verre depuis une distance d'environ 20 cm.
2. Couper l'alimentation en vapeur.
3. Parcourir la surface en verre par voies du haut vers le bas avec la lèvre en caoutchouc.
4. Assécher la lèvre en caoutchouc et le bord inférieur de la fenêtre après chaque voie.

Décolleuse à papier peint (accessoire spécial)

Référence 2.863-076.0

Avec cet accessoire, le nettoyeur vapeur peut être utilisé pour décoller du papier peint.

Remarque

Sur du papier peint ingrain avec plusieurs couches de peinture, la vapeur risque de ne pas pouvoir pénétrer dans la tapisserie. Dans ce cas, il est recommandé de procéder à un travail préliminaire à l'aide d'un cylindre à clous.

1. Appuyer la décolleuse à papier peint sur le bord d'un lé de papier peint sur toute sa surface et laisser agir la vapeur jusqu'à ce que le papier peint soit complètement imprégné (env. 10 secondes).
2. Déplacer la décolleuse à papier peint sans l'éteindre. Soulever le morceau de papier peint décollé avec une spatule et le retirer du mur.

Transport

⚠ PRÉCAUTION

Non-observation du poids

Risque de blessure et d'endommagement

Observer le poids de l'appareil pour le transport.

1. Pour le transport sur de courtes distances : Couper le chauffage, mettre l'appareil en position verticale, saisir l'appareil par la poignée de transport et au niveau du tube de rallonge pour le porter.
2. En cas de transport de l'appareil dans des véhicules, le bloquer contre le glissement et le basculement suivant les normes en vigueur.

Stockage

⚠ PRÉCAUTION

Non-observation du poids

Risque de blessure et d'endommagement

Tenir compte du poids de l'appareil pour le stockage.

L'appareil ne peut être exploité qu'en espace intérieur.

Entretien et maintenance

⚠ DANGER

Risque d'électrocution

Blessures dues au contact avec des pièces sous tension

Mettre l'appareil hors tension.

Débrancher la fiche secteur.

⚠ DANGER

Danger dû à l'eau chaude, à la vapeur et aux surfaces chaudes

Risque d'ébouillantage et de brûlures

Laissez refroidir l'appareil avant de commencer tout travail.

Rinçage de la chaudière

Rincer la chaudière du nettoyeur vapeur au plus tard tous les 5 remplissages de chaudière.

1. Remplir la chaudière à vapeur d'eau et la secouer énergiquement. Les résidus de tartre qui se sont déposés dans le fond de la chaudière à vapeur peuvent alors se détacher.
2. Vider l'eau.

Illustration C

Détartrage de la chaudière

Pour éliminer également le tartre collant sur la paroi de chaudière, nous recommandons de nettoyer la chaudière au détartrant KÄRCHER RM 511. Le détartrant KÄRCHER RM 511 est un produit à base d'acide citrique qui est totalement biodégradable.

ATTENTION

Danger dû à des agents détartrants inappropriés

Risque d'endommagement

Utilisez uniquement des agents détartrants agréés par KÄRCHER afin d'éviter tout endommagement de l'appareil. N'utilisez pas de vinaigre ou de produits similaires.

ATTENTION

Danger dû à la solution détartrante

Risque d'endommagement

Ne versez jamais de solution détartrante dans le réservoir d'eau propre afin de ne pas endommager la pompe.

1. Débrancher la fiche secteur de la prise de courant.
2. Vider entièrement l'eau de la chaudière à vapeur.
3. Laisser se dissoudre en totalité deux sachets de détartrant dans 2 litres d'eau en remuant en permanence.
4. Verser cette solution détartrante dans la chaudière. Ne pas revisser la fermeture de sécurité sur l'appareil pendant le détartrage.

⚠ DANGER

Danger d'inhalation d'aérosols

Risque pour la santé

N'utilisez pas l'appareil tant qu'il reste de l'agent détartrant dans la chaudière.

5. Laisser agir la solution détartrante env. 8 heures.
6. Vider la solution détartrante. Rincer la chaudière encore au moins deux fois avec de l'eau froide pour s'assurer qu'il ne reste plus de résidus dans l'appareil.
7. Mettre l'appareil sous tension.
8. Appuyer sur le bouton de réinitialisation jusqu'à ce que le témoin lumineux "Détartrage" s'éteigne. L'appareil est maintenant prêt à être utilisé à nouveau.

Remarque

Le témoin lumineux « Détartrage » indique que le prochain détartrage est nécessaire après environ 50 heures de service.

Changement du filtre

Le filtre peut se boucher si de l'eau impure est utilisée. Cela se manifeste par des durées de fonctionnement de la pompe extrêmement longues ou une défaillance totale.

1. changement du filtre ;

Illustration D

Dépannage en cas de défaut

⚠ DANGER

Risque d'électrocution

Blessures dues au contact avec des pièces sous tension

Mettre l'appareil hors tension.

Débrancher la fiche secteur.

⚠ DANGER

Danger dû à l'eau chaude, à la vapeur et aux surfaces chaudes

Risque d'ébouillantage et de brûlures

Laissez refroidir l'appareil avant de commencer tout travail.

⚠ DANGER

Danger dû à des travaux de réparation non conformes

Risque sanitaire et d'endommagement

Faites réparer l'appareil uniquement par le service après-vente autorisé.

Le témoin lumineux « Manque d'eau réservoir d'eau propre » est allumé en rouge

1. Rajouter de l'eau.

Le témoin lumineux « Détartrage » est allumé en blanc

1. Détartrer l'appareil.

Service après-vente

Si le défaut ne peut pas être éliminé, l'appareil doit être contrôlé par le service après-vente.

Garantie

Les conditions de garantie publiées par notre société commerciale compétente s'appliquent dans chaque pays. Nous remédions gratuitement aux défauts possibles sur votre appareil dans la durée de garantie dans la mesure où la cause du défaut est un vice de matériau ou de fabrication. En cas de garantie, veuillez vous adresser à votre distributeur ou au point de service après-vente autorisé le plus proche avec la facture d'achat.

(Voir l'adresse au dos)

Vous trouverez d'autres informations de garantie (le cas échéant) dans la zone de service de votre site Internet Kärcher local sous « Téléchargements ».

Accessoires et pièces de rechange

Utiliser exclusivement des accessoires et pièces de rechange originaux. Ceux-ci garantissent le fonctionnement sûr et sans défaut de votre appareil.

Des informations sur les accessoires et pièces de rechange sont disponibles sur le site Internet www.kaercher.com.

Accessoires spéciaux

Utiliser exclusivement des accessoires spéciaux qui ont été homologués par le fabricant.

Désignation	Référence
Détartrant RM 511 (3x 100 g poudre)	6.295-987.0
Chariot Caddy	6.962-239.0
Jeu de brosses avec brosses en laiton	2.863-075.0
Jeu de brosses	2.863-077.0
Chiffon microfibre	6.905-921.0

Déclaration de conformité UE

Nous déclarons par la présente que la machine désignée ci-après ainsi que la version que nous avons mise en circulation, est conforme, de par sa conception et son type, aux exigences fondamentales de sécurité et de santé en vigueur des normes UE. Toute modification de la machine sans notre accord annule cette déclaration.

Produit : Nettoyeur vapeur

Type : 1.092-xxx

Normes UE en vigueur

2009/125/CE

2014/30/UE

2014/35/UE

Normes harmonisées appliquées

EN 55014-1: 2017 + A11: 2020

EN 55014-2: 2015

EN 60335-1

EN 60335-2-54

EN 61000-3-2: 2014

EN 61000-3-3: 2013

EN 62233: 2008

Normes nationales appliquées

TRD 801

Les signataires agissent sous ordre et avec le pouvoir de la direction.



H. Jenner

Chairman of the Board of Management



S. Reiser

Director Regulatory Affairs & Certification

Responsable de la documentation :

S. Reiser

Alfred Kärcher SE & Co. KG

Alfred-Kärcher-Str. 28 - 40

71364 Winnenden (Germany)

Tél. : +49 7195 14-0

Télécopie : +49 7195 14-2212

Winnenden, 2020/10/01

Caratteristiche tecniche

SG 4/4		
Raccordement électrique		
Tension du secteur	V	220-240
Phase	~	1
Fréquence du secteur	Hz	50-60
Tension dans la poignée vapeur	V	24
Type de protection		IPX4
Classe de protection		I
Puissance de chauffe	W	2300
Puissance de la pompe	W	50
Caractéristiques de puissance de l'appareil		
Quantité de remplissage d'eau	l	4,0
Volume du réservoir	l	2,0
Capacité de la chaudière	l	2,4
Pression de service maximale	MPa (bar)	0,4 (4,0)
Pression de service admissible	MPa (bar)	0,6 (6,0)
Température de travail maximale	°C	145
Temps de chauffage par litre d'eau	min	ca. 4,5
Débit de vapeur (max.)	g/min	82
Dimensions et poids		
Poids opérationnel typique	kg	8,0
Longueur x largeur x hauteur	mm	475 x 320 x 275
Câble d'alimentation		
Type de câble secteur (EU)	mm ²	H05VV-F 3x1,0
Type de câble secteur (GB)	mm ²	H05VV-F 3x1,0
Type de câble secteur (CH)	mm ²	H05VV-F 3x1,0
Type de câble secteur (CN)	mm ²	H07RN-F 3x1,5
Référence de pièce (EU)		6.647-757.0
Référence de pièce (GB)		6.647-831.0
Référence de pièce (CH)		6.647-832.0
Référence de pièce (CN)		6.650-597.0
Longueur de câble	m	7,5

Sous réserve de modifications techniques.

Indice

Avvertenze generali	21
Tutela dell'ambiente	21
Impiego conforme alla destinazione.....	21
Simboli riportati sull'apparecchio.....	22
Panoramica dell'apparecchio	22
Dispositivi di sicurezza.....	22
Metodi di pulizia	23
Messa in funzione	23
Uso	23
Impiego degli accessori.....	24
Trasporto.....	25
Stoccaggio	25
Cura e manutenzione.....	25
Guida alla risoluzione dei guasti	25
Garanzia.....	26
Accessori e ricambi.....	26
Dichiarazione di conformità UE.....	26
Dati tecnici.....	27

Avvertenze generali



Prima di utilizzare l'apparecchio per la prima volta, leggere le presenti istruzioni per l'uso originali e le allegate avvertenze di sicurezza. Agire secondo quanto indicato nelle istruzioni.

conservare entrambi i libretti per un uso futuro o per un successivo proprietario.

- In caso di mancata osservanza del manuale d'uso e delle avvertenze di sicurezza possono derivare danni all'apparecchio e pericoli per l'operatore e per altre persone.
- Eventuali danni da trasporto vanno comunicati immediatamente al rivenditore.
- Disimballare il contenuto della confezione e controllare l'eventuale mancanza di accessori o danni.

Tutela dell'ambiente



I materiali di imballaggio sono riciclabili. Smaltire gli imballaggi nel rispetto dell'ambiente.



Gli apparecchi elettrici ed elettronici contengono materiali riciclabili preziosi e, spesso, componenti come batterie, accumulatori oppure olio che, se usati o smaltiti non correttamente, possono costituire un potenziale pericolo per la salute umana e per l'ambiente. Questi componenti sono tuttavia necessari per un corretto funzionamento dell'apparecchio. Gli apparecchi contrassegnati con questo simbolo non devono essere smaltiti con i rifiuti domestici.

Avvertenze sulle sostanze componenti (REACH)

Per informazioni aggiornate sulle sostanze componenti si veda: www.kaercher.de/REACH

Impiego conforme alla destinazione

- L'apparecchio è per la pulizia a vapore e può essere utilizzato con accessori adeguati, come descritto nel presente manuale.
- Questo apparecchio è destinato all'uso professionale.
- Questo apparecchio non è destinato all'uso industriale.

Simboli riportati sull'apparecchio



Vapore
ATTENZIONE - Pericolo di scottature



Pericolo di scottature causate da superfici calde!

Panoramica dell'apparecchio

Descrizione dell'apparecchio

Figura A

- ① Tappo di sicurezza (caldaia a vapore)
- ② Campo di comando
- ③ Tubo flessibile vapore
- ④ Pulsante di ripristino - Decalcificazione
- ⑤ Interruttore vapore
- ⑥ Vano accessori
- ⑦ Coperchio della presa dell'apparecchio
- ⑧ Spina del tubo flessibile vapore
- ⑨ Maniglia di trasporto
- ⑩ Gancio del cavo
- ⑪ Cappa
- ⑫ Chiusura del serbatoio (serbatoio dell'acqua pulita)
- ⑬ Rivestimento in spugna
- ⑭ Imbuto di riempimento
- ⑮ Ugello manuale
- ⑯ Bocchetta vetri (accessorio speciale)
- ⑰ Cavo di alimentazione
- ⑱ Targhetta
- ⑲ Fermaglio
- ⑳ Bocchetta da pavimento con setole
- ㉑ Panno per pavimenti (ugello da pavimento con setole)
- ㉒ Spazzola rotonda
- ㉓ Ugello Power
- ㉔ Prolunga
- ㉕ Bocchetta da pavimento con lamelle
- ㉖ Ugello a getto puntiforme (120 mm)
- ㉗ Ugello a getto puntiforme (180 mm)
- ㉘ Panno per pavimenti (ugello da pavimento con lamelle)
- ㉙ Pulsante di bloccaggio
- ㉚ Tubo di prolunga

- ㉛ Bloccaggio (blocco di sicurezza per bambini)
- ㉜ Pistola a vapore

Campo di comando

Figura B

- ① Interruttore - Pompa del serbatoio dell'acqua dolce
- ② Spia di controllo - Riscaldamento (giallo)
- ③ Spia di controllo - Mancanza acqua caldaia a vapore (rossa)
- ④ Indicatore di temperatura
- ⑤ Manopola per la regolazione del VAPOHYDRO
- ⑥ Manopola per la regolazione della quantità di vapore
- ⑦ Intervallo di temperatura di lavoro
- ⑧ Spia di controllo - decalcificazione (bianca)
- ⑨ Spia di controllo - Mancanza acqua serbatoio dell'acqua dolce (rossa)
- ⑩ Interruttore - Riscaldamento (On/Off)

Contrassegno colore

- Gli elementi di comando per il processo di pulizia sono gialli.
- Gli elementi di comando per la manutenzione ed il service sono grigio chiaro.

Dispositivi di sicurezza

I dispositivi di sicurezza servono alla protezione dell'utente e non devono essere disattivati o impiegati per scopi diversi da quelli indicati.

Regolatore di pressione

Il regolatore di pressione mantiene la pressione della caldaia il più costante possibile durante il funzionamento. Il riscaldamento si spegne al raggiungimento della massima pressione di esercizio nella caldaia e si riaccende quando la pressione nella caldaia si abbassa in seguito all'erogazione di vapore.

Termostato di mancanza acqua

Quando l'acqua nella caldaia sta per esaurirsi, la temperatura del riscaldamento aumenta. Il termostato di mancanza acqua spegne il riscaldamento e la spia di controllo "Mancanza acqua caldaia a vapore" si accende con luce rossa. La riaccensione del riscaldamento è impedita finché la caldaia non si è raffreddata o viene di nuovo riempita.

Termostato di sicurezza

- Se il termostato di mancanza acqua si guasta e l'apparecchio si surriscalda, il termostato di sicurezza spegne l'apparecchio.
- Per il ripristino del termostato di sicurezza rivolgersi al servizio di assistenza clienti KÄRCHER competente.

Tappo di sicurezza

- Il tappo di sicurezza chiude la caldaia per contrastare la pressione del vapore esistente. Se il regolatore di pressione è difettoso e nella caldaia è presente una sovrappressione, nel tappo di sicurezza si apre una valvola di sicurezza e il vapore fuoriesce verso l'esterno attraverso il tappo.

- Prima della rimessa in funzione dell'apparecchio, rivolgersi al Servizio Assistenza KÄRCHER.

Metodi di pulizia

Rinfresco di tessuti

Prima del trattamento con l'apparecchio, controllare sempre la compatibilità dei tessuti in punti nascosti: Prima vaporizzare e lasciar asciugare e poi verificare che non si siano alterati colore e forma.

Pulizia di superfici rivestite o verniciate

Durante la pulizia di superfici verniciate o rivestite con materiale sintetico come mobili da cucina e soggiorno, porte, parquet, linoleum possono verificarsi distacchi di cera, lucido per mobili, rivestimenti in materiale sintetico o vernice oppure comparire macchie. Per la pulizia di queste superfici vaporizzare brevemente un panno e passarvelo sopra.

Pulizia dei vetri

Preriscaldare il vetro della finestra in stagioni con temperature particolarmente basse. A tal fine vaporizzare leggermente l'intera superficie del vetro ad una distanza di circa 50 cm. In questo modo si evitano tensioni sulla superficie che potrebbero causare la rottura del vetro.

Messa in funzione

Montaggio degli accessori

1. Aprire il coperchio della presa dell'apparecchio e collegare saldamente la spina del vapore all'apparecchio. Le alette della spina devono innestarsi sul coperchio della presa dell'apparecchio.
2. Collegare l'accessorio (bocchetta da pavimento, bocchetta manuale o ugello a getto puntiforme) alla pistola a vapore. Inserire le parti una nell'altra fino a quando il pulsante di bloccaggio sulla pistola a vapore si innesta.
3. Se necessario, usare tubi rigidi di prolunga. Inserire le parti una nell'altra fino a quando il rispettivo pulsante di bloccaggio si innesta.
4. Per separare gli accessori premere il pulsante di bloccaggio.

Riempimento con acqua

Nota

L'uso di acqua distillata (senza formazione di calcare) è possibile, ma comporta un'usura più rapida della caldaia, quindi non è raccomandato.

1. Assicurarsi che il tappo di sicurezza sia correttamente posizionato.
2. Svitare la chiusura del serbatoio dal serbatoio dell'acqua pulita.
3. Posizionare l'imbuto di riempimento sul serbatoio dell'acqua pulita e innestarlo girandolo.
4. Versare circa 2 litri di acqua di rubinetto nel serbatoio dell'acqua pulita.

Non usare alcun detergente!

5. Sbloccare ed estrarre l'imbuto di riempimento.
6. Avvitare la chiusura del serbatoio sul serbatoio dell'acqua pulita.

Uso

Indicatore di temperatura

L'indicazione di temperatura mostra se il lavoro viene svolto nell'intervallo di temperatura corretto (intervallo di temperatura di lavoro).

Accensione dell'apparecchio

- Il riscaldamento si accende più volte durante l'uso (la spia di controllo si illumina di giallo) per mantenere la pressione nella caldaia.
 - Se l'apparecchio viene acceso senza acqua, la spia di controllo "Riscaldamento" si accende inizialmente in giallo fino a quando il termostato di mancanza acqua spegne il riscaldamento. Successivamente si accende in rosso la spia di controllo "Mancanza acqua caldaia a vapore".
1. Inserire la spina nella presa elettrica.
 2. Accendere l'unità con l'interruttore - pompa del serbatoio dell'acqua dolce e con l'interruttore - riscaldamento. Le spie di controllo si accendono.

Nota

La piena potenza riscaldante è disponibile solo quando durante il riscaldamento la spina del tubo flessibile vapore è collegata all'apparecchio. Quando la spia di controllo "Riscaldamento" si spegne, il sistema è pronto per il funzionamento.

Nota

Le spie di controllo si accendono. Altrimenti il riscaldamento si spegne automaticamente dopo poco tempo e la spia di controllo "Mancanza acqua caldaia a vapore" si accende in rosso.

3. Per il trasporto dell'apparecchio spegnere il riscaldamento con l'interruttore.
4. Azionare l'interruttore del vapore, il vapore esce. Inizialmente rivolgere sempre la pistola a vapore verso un panno fino a quando il vapore esce uniformemente.

Regolazione della quantità di vapore

Nota

Se la regolazione della quantità di vapore è impostata su un volume piccolo, il vapore può ancora fuoriuscire brevemente dopo aver rilasciato l'interruttore del vapore fino a quando la pressione nel tubo flessibile vapore non viene rilasciata. Questa pressione può anche essere rilasciata più rapidamente impostando la regolazione della quantità di vapore su grande volume per un breve periodo.

1. Regolare la quantità di vapore con la manopola dell'apparecchio quando si lavora con gli accessori standard.

Regolazione VAPOHYDRO con manopola rotante

- In ambienti umidi è anche possibile eliminare lo sporco sciacquando anziché raccogliendolo con un panno. Per fare questo, regolare l'umidità del vapore con la manopola VAPOHYDRO. Maggiore è l'umidità del vapore, cioè più acqua è contenuta nel getto di vapore, maggiore è l'effetto di lavaggio. Se la manopola viene girata in senso antiorario al massimo (+), esce un getto d'acqua calda, quindi l'effetto di lavaggio è massimo.
- Si consiglia di impiegare la modalità VAPOHYDRO ad esempio in combinazione con l'ugello a getto puntiforme per la pulizia del bagno.
- Ruotare la manopola VAPOHYDRO in senso orario al minimo (-) quando si lavora con i panni (ugello da pavimento, bocchetta manuale) per avere meno umidità possibile nel getto di vapore. In questo modo migliora la forza di rimozione dello sporco propria del vapore.

Nota

Se la manopola VAPOHYDRO è girata in senso antiorario sulla quantità maggiore (+), la caldaia si svuota più rapidamente.

Aggiunta acqua

Nota

Se l'acqua nel serbatoio dell'acqua pulita è esaurita, viene emesso un segnale acustico e la spia di controllo "Mancanza acqua serbatoio dell'acqua dolce" si accende in rosso.

Nota

Nel caso in cui la pompa non alimenti acqua anche se il serbatoio dell'acqua pulita è pieno, è necessario rimuovere il calcare dalla caldaia.

1. Versare max 2 litri di acqua di rubinetto nel serbatoio dell'acqua pulita con l'imbuto di riempimento. La spia di controllo "Mancanza acqua serbatoio dell'acqua dolce" si spegne. Quando la spia di controllo "Riscaldamento" si spegne, il sistema è pronto per il funzionamento.

Smontaggio degli accessori

⚠ PERICOLO

Pericolo dovuto ad acqua molto calda

Pericolo di ustioni

Non staccare mai gli accessori quando viene erogato il vapore, perché possono fuoriuscire gocce di acqua bollente. Lasciare prima raffreddare l'apparecchio.

Spegnimento dell'apparecchio

Nota

L'acqua residua può rimanere nell'apparecchio.

1. Spegnere l'apparecchio con l'interruttore.
2. Abbassare il coperchio della presa dell'apparecchio ed estrarre la spina del vapore dall'apparecchio.
3. Staccare la spina dalla presa.

Conservazione dell'apparecchio

Nota

Lasciare sempre raffreddare le spazzole in modo tale da evitare qualsiasi deformazione delle setole.

1. Posizionare l'ugello manuale, gli ugelli a getto puntiforme e la minuteria nel vano accessori.
2. Avvolgere il cavo di alimentazione intorno al gancio per cavi quando il dispositivo è fermo.
3. Inserire i tubi rigidi di prolunga singolarmente negli incavi della base dell'unità.

Impiego degli accessori

Nota

I residui di detergente o emulsioni di trattamento presenti ancora sulla superficie da trattare possono causare degli aloni durante la pulizia a vapore che tuttavia scompariranno in occasione dei successivi trattamenti.

Pistola a vapore

Esempi d'uso per la pistola vapore senza accessori:

- Eliminazione di odori e pieghe da indumenti appesi applicando il vapore da una distanza di 10-20 cm.
- Spolverare le piante. Mantenere una distanza di 20-40 cm.
- Spolverare in umido, vaporizzando leggermente un panno per poterlo passare sui mobili.

Ugello a getto puntiforme

- L'effetto pulente aumenta quanto più l'ugello viene tenuto vicino al punto sporco, poiché la massima temperatura e la maggiore pressione del vapore si trovano direttamente all'uscita del getto.
- L'ugello a getto puntiforme con l'aggiunta di diversi accessori è indicato per la pulizia di punti difficilmente accessibili, quali ad esempio angoli, giunti ecc., persiane, radiatori del riscaldamento centralizzato, wc, acciaio inossidabile, finestre, specchi, rubinetterie, superfici rivestite e smaltate e per sciogliere le macchie.
- L'ugello power aumenta la velocità di uscita del vapore. Quindi è particolarmente indicato per la pulizia dello sporco particolarmente tenace, il soffaggiamento di angoli, giunti ecc.

Nota

La spazzola rotonda non è adatta alla pulizia di superfici delicate.

Bocchette da pavimento

Bocchetta da pavimento con setole

- Per la pulizia abrasiva dello sporco ostinato.
- Adatto a tutti i rivestimenti lavabili per pareti e pavimenti, ad esempio pavimenti in pietra, piastrelle e pavimenti in PVC. Lavorare lentamente sulle superfici molto sporche, perché il vapore possa agire più a lungo.

Bocchetta da pavimento con lamelle

- Per la pulizia igienizzante di superfici lisce grazie alla maggiore temperatura superficiale.
- Per ottenere un risultato di pulizia igienizzante a una velocità di lavoro di max. 30 cm/secondo, erogare il vapore direttamente sulla superficie dura. Inoltre, impostare VAPOHYDRO al livello minimo e la pressione del vapore al livello massimo.

Utilizzare un panno per pavimenti

Girare e cambiare regolarmente il panno per pavimenti per migliorare l'assorbimento dello sporco.

1. Fissare il panno alla bocchetta da pavimento. A tal fine piegare longitudinalmente il panno e posizionarvi sopra la bocchetta da pavimento, aprire i fermagli, introdurre le estremità del panno nelle aperture e tendere saldamente, chiudere i fermagli.

⚠ PRUDENZA

Pericolo dovuto ai fermagli

Pericolo di schiacciamento

Non introdurre le dita tra i fermagli.

Bocchetta manuale

Adatta a piccole superfici lavabili, cabine doccia, specchi o tessuti di mobili.

1. Applicare il rivestimento in spugna sulla bocchetta manuale.

Bocchetta vetri (accessorio speciale)

Numero d'ordinazione 4.130-115.0

1. Passare il vapore uniformemente sulla superficie in vetro da una distanza di circa 20 cm.
2. Disattivare l'alimentazione di vapore.
3. Passare il labbro di gomma sulla superficie vetrata dall'alto verso il basso a più riprese.
4. Asciugare il labbro di gomma e il margine inferiore della finestra con un panno dopo ogni passata.

Sgogliatore di carta da parati (accessorio speciale)

Numero d'ordinazione 2.863-076.0

Con lo sgogliatore di carta da parati, il pulitore a vapore può essere utilizzato per rimuovere la carta da parati.

Nota

Nel caso di carta da parati a più strati, il vapore potrebbe non essere in grado di penetrare nella carta da parati. In questo caso, si raccomanda un lavoro preliminare con un cilindro a chiodi.

1. Applicare lo sgogliatore di carta da parati sul bordo di una striscia di carta da parati su tutta la superficie e lasciare agire il vapore fino a quando la carta da parati non è impregnata (circa 10 secondi).
2. Spostare lo sgogliatore di carta da parati senza spegnerlo. Sollevare il pezzo di carta da parati sciolto con una spatola e staccarlo dal muro.

Trasporto

⚠ PRUDENZA

Mancata osservanza del peso

Pericolo di lesioni e di danneggiamento

Nel trasporto osservare il peso dell'apparecchio.

1. Per il trasporto su brevi distanze: spegnere il riscaldamento, mettere l'apparecchio in posizione verticale, afferrare l'apparecchio per la maniglia di trasporto e il tubo di prolunga per trasportarlo.
2. Per il trasporto in veicoli, assicurare l'apparecchio secondo le direttive in vigore affinché non possa scivolare e ribaltarsi.

Stoccaggio

⚠ PRUDENZA

Mancata osservanza del peso

Pericolo di lesioni e di danneggiamento.

Nello stoccaggio, osservare il peso dell'apparecchio.

Utilizzare l'apparecchio solo all'interno.

Cura e manutenzione

⚠ PERICOLO

Pericolo di scossa elettrica

Pericolo di lesioni in caso di contatto con parti sotto tensione

Spegnere l'apparecchio.

Staccare la spina.

⚠ PERICOLO

Pericolo dovuto ad acqua molto calda, vapore e superfici molto calde

Pericolo di scottature e ustioni

Lasciar raffreddare l'apparecchio prima di eseguire qualsiasi lavoro.

Lavaggio della caldaia

Sciacquare la caldaia del pulitore a vapore al più tardi dopo ogni 5° riempimento caldaia.

1. Riempire la caldaia con acqua e scuoterla energicamente. In questo modo si staccano i residui di calcare depositati sul fondo della caldaia.
2. Svuotare l'acqua.

Figura C

Decalcificazione della caldaia

Per rimuovere anche il calcare presente sulle pareti della caldaia consigliamo di pulire la caldaia con l'anticalcare KÄRCHER RM 511. L'anticalcare KÄRCHER RM 511 è un prodotto a base di acido citrico completamente biodegradabile.

ATTENZIONE

Pericolo dovuto a decalcificanti non idonei

Pericolo di danneggiamento

Per escludere danni all'apparecchio usare esclusivamente prodotti decalcificanti autorizzati da KÄRCHER.

Non usare aceto o agenti simili.

ATTENZIONE

Pericolo dovuto a soluzione decalcificante

Pericolo di danneggiamento

Non versare mai la soluzione decalcificante nel serbatoio dell'acqua pulita, perché questo danneggerebbe la pompa.

1. Staccare la spina dalla presa.
2. Svuotare completamente la caldaia a vapore dall'acqua.
3. Sciogliere completamente due sacchetti di anticalcare in 2 litri di acqua, mescolando continuamente.
4. Versare la soluzione così ottenuta nella caldaia. Non avvitare il tappo di sicurezza sull'apparecchio durante il processo di rimozione del calcare.

⚠ PERICOLO

Pericolo dovuto a inalazione di aerosol

Pericolo per la salute

Non usare l'apparecchio se nella caldaia è ancora presente prodotto anticalcare.

5. Lasciare agire la soluzione anticalcare per ca. 8 ore.
6. Svuotare la soluzione anticalcare. Sciacquare la caldaia per almeno due volte per assicurarsi che nell'apparecchio non siano più presenti residui.
7. Accendere l'apparecchio.
8. Premere il pulsante di ripristino fino allo spegnimento della spia di controllo "Decalcificazione". L'apparecchio adesso è nuovamente pronto per l'uso.

Nota

Dopo circa 50 ore di funzionamento la spia di controllo "Decalcificazione" indica che è necessaria una nuova decalcificazione.

Cambiare il filtro

Se si usa acqua contaminata, il filtro può intasarsi. Questa circostanza si riconosce da tempi di funzionamento eccezionalmente lunghi della pompa o da un guasto completo.

1. Cambiare il filtro.

Figura D

Guida alla risoluzione dei guasti

⚠ PERICOLO

Pericolo di scossa elettrica

Pericolo di lesioni in caso di contatto con parti sotto tensione

Spegnere l'apparecchio.

Staccare la spina.

⚠ PERICOLO

Pericolo dovuto ad acqua molto calda, vapore e superfici molto calde

Pericolo di scottature e ustioni

Lasciar raffreddare l'apparecchio prima di eseguire qualsiasi lavoro.

⚠ PERICOLO

Pericolo dovuto a lavori di riparazione impropri
Pericolo per la salute e di danneggiamento

Eventuali interventi di riparazione vanno eseguiti esclusivamente dal servizio assistenza autorizzato.

La spia di controllo "Mancanza acqua serbatoio dell'acqua pulita" è rossa

1. Aggiungere acqua.

La spia di controllo "Decalcificazione" è bianca

1. Eliminare il calcare dall'apparecchio.

Servizio clienti

Se non è possibile riparare il guasto occorre far controllare l'apparecchio dal servizio clienti.

Garanzia

In ogni Paese, valgono le condizioni di garanzia rilasciate dalla nostra società di vendita competente. Entro il termine di garanzia eliminiamo gratuitamente eventuali guasti all'apparecchio, se causati da difetto del materiale o di produzione. Nei casi previsti dalla garanzia si prega di rivolgersi al proprio rivenditore, oppure al più vicino centro di assistenza autorizzato, esibendo lo scontrino di acquisto.

(Indirizzo vedi retro)

Potete trovare ulteriori informazioni sulla garanzia (se disponibili) nell'area di assistenza del sito web Kärcher locale alla voce "Download".

Accessori e ricambi

Utilizzando solamente accessori e ricambi originali, si garantisce un funzionamento sicuro e privo di disturbi dell'apparecchio.

Si possono trovare informazioni riguardo ad accessori e ricambi su www.kaercher.com.

Accessori speciali

Impiegare esclusivamente accessori speciali autorizzati dal produttore.

Denominazione	Numero d'ordinazione
Anticalcare RM 511 (3x 100 g in polvere)	6.295-987.0
Carrello Caddy	6.962-239.0
Set di corone di setole con setole di ottone	2.863-075.0
Set di corone di setole	2.863-077.0
Panno in microfibra	6.905-921.0

Dichiarazione di conformità UE

Con la presente dichiariamo che la macchina di seguito definita, in conseguenza della sua progettazione e costruzione nonché nello stato in cui è stata immessa sul mercato, è conforme ai requisiti essenziali di sicurezza e salute pertinenti delle direttive UE. In caso di modifiche apportate alla macchina senza il nostro consenso, la presente dichiarazione perde ogni validità.

Prodotto: Pulitore a vapore

Tipo: 1.092-xxx

Directive UE pertinenti

2009/125/CE

2014/30/UE

2014/35/UE

Norme armonizzate applicate

EN 55014-1: 2017 + A11: 2020

EN 55014-2: 2015

EN 60335-1

EN 60335-2-54

EN 61000-3-2: 2014

EN 61000-3-3: 2013

EN 62233: 2008

Norme nazionali applicate

TRD 801

I firmatari agiscono per incarico e con delega della direzione.



H. Jenner

Chairman of the Board of Management



S. Reiser

Director Regulatory Affairs & Certification

Responsabile della documentazione:

S. Reiser

Alfred Kärcher SE & Co. KG

Alfred-Kärcher-Str. 28 - 40

71364 Winnenden (Germany)

Tel.: +49 7195 14-0

Fax: +49 7195 14-2212

Winnenden, 2020/10/01

Dati tecnici

SG 4/4		
Collegamento elettrico		
Tensione di rete	V	220-240
Fase	~	1
Frequenza di rete	Hz	50-60
Tensione nella pistola a vapore	V	24
Grado di protezione		IPX4
Classe di protezione		I
Potenza calorifica	W	2300
Potenza pompa	W	50
Dati sulle prestazioni dell'apparecchio		
Quantità di riempimento dell'acqua	l	4,0
Capacità del serbatoio	l	2,0
Capacità della caldaia	l	2,4
Massima pressione di esercizio	MPa (bar)	0,4 (4,0)
Pressione d'esercizio ammissibile	MPa (bar)	0,6 (6,0)
Temperatura massima di lavoro	°C	145
Tempo di riscaldamento per 1 litro d'acqua	min	ca. 4,5
Quantità di vapore (max.)	g/min	82
Dimensioni e pesi		
Tipico peso d'esercizio	kg	8,0
Lunghezza x larghezza x altezza	mm	475 x 320 x 275
Cavo di rete		
Modello cavo di rete (EU)	mm ²	H05VV-F 3x1,0
Modello cavo di rete (GB)	mm ²	H05VV-F 3x1,0
Modello cavo di rete (CH)	mm ²	H05VV-F 3x1,0
Modello cavo di rete (CN)	mm ²	H07RN-F 3x1,5
Numero componenti (EU)		6.647-757.0
Numero componenti (GB)		6.647-831.0
Numero componenti (CH)		6.647-832.0
Numero componente (CN)		6.650-597.0
Lunghezza cavo	m	7,5

Con riserva di modifichette tecniche.

Indice de contenidos

Avisos generales.....	27
Protección del medioambiente.....	27
Uso previsto.....	27
Símbolos en el equipo.....	28
Síntesis del equipo.....	28
Dispositivos de seguridad.....	28
Métodos de limpieza.....	29
Puesta en funcionamiento.....	29
Manejo.....	29
Uso de los accesorios.....	30
Transporte.....	31
Almacenamiento.....	31
Conservación y mantenimiento.....	31
Ayuda en caso de fallos.....	31
Garantía.....	32
Accesorios y repuestos.....	32
Declaración de conformidad UE.....	32
Datos técnicos.....	33

Avisos generales



Antes de poner en marcha por primera vez el equipo, lea este manual de instrucciones y las instrucciones de seguridad adjuntas. Actúe conforme a estos documentos. Conserve estos dos manuales para su uso posterior o para propietarios ulteriores.

- En caso de no respetar el manual de instrucciones o las instrucciones de seguridad, se pueden causar daños al equipo y crear peligros para el operario y otras personas.
- Informe inmediatamente a su distribuidor si se han producido daños durante el transporte.
- Compruebe si faltan accesorios en el contenido del paquete o si existen daños.

Protección del medioambiente



Los materiales de embalaje son reciclables. Eliminar los embalajes de forma respetuosa con el medioambiente.



Los equipos eléctricos y electrónicos contienen materiales reciclables y, a menudo, componentes, como baterías, acumuladores o aceite, que suponen un peligro potencial para la salud de las personas o el medio ambiente en caso de manipularse o eliminarse de forma inadecuada. Sin embargo, dichos componentes son necesarios para un funcionamiento adecuado del equipo. Los equipos identificados con este símbolo no pueden eliminarse con la basura doméstica.



Avisos sobre sustancias contenidas (REACH)

Encontrará información actualizada sobre las sustancias contenidas en: www.kaercher.de/REACH

Uso previsto

- El equipo está diseñado para la limpieza con vapor y puede utilizarse con los accesorios adecuados, como se describe en este manual de instrucciones.
- Este equipo está destinado al uso comercial.
- Este equipo no está destinado al uso industrial.

Símbolos en el equipo

	Vapor <i>ATENCIÓN - Riesgo de escaldaduras</i>
	<i>Peligro de quemaduras por superficies calientes</i>

Sinopsis del equipo

Descripción del equipo

Figura A

- ① Cierre de seguridad (caldera de vapor)
- ② Campo de control
- ③ Manguera de vapor
- ④ Botón de reinicio - descalcificación
- ⑤ Interruptor de vapor
- ⑥ Compartimento para accesorios
- ⑦ Tapa del conector del equipo
- ⑧ Conector de vapor
- ⑨ Asa de transporte
- ⑩ Gancho para cables
- ⑪ Cubierta
- ⑫ Cierre del recipiente (depósito de agua limpia)
- ⑬ Funda de rizo
- ⑭ Tolva de llenado
- ⑮ Boquilla manual
- ⑯ Boquilla para limpieza de ventanas (accesorio especial)
- ⑰ Cable de red
- ⑱ Placa de características
- ⑲ Clip de sujeción
- ⑳ Boquilla para suelos con cerdas
- ㉑ Paño para suelos (boquilla para suelos con cerdas)
- ㉒ Cepillo redondo
- ㉓ Boquilla de alto rendimiento
- ㉔ Prolongación
- ㉕ Boquilla para suelos con láminas
- ㉖ Boquilla de chorro (120 mm)
- ㉗ Boquilla de chorro (180 mm)
- ㉘ Paño para suelos (boquilla para suelos con láminas)
- ㉙ Botón de bloqueo
- ㉚ Tubo de prolongación
- ㉛ Cierre (seguro para niños)
- ㉜ Pistola de vapor

Panel de control

Figura B

- ① Interruptor - bomba del depósito de agua limpia
- ② Lámpara de control - calefacción (amarilla)
- ③ Lámpara de control - falta de agua en la caldera de vapor (roja)
- ④ Indicación de temperatura
- ⑤ Botón giratorio para la regulación VAPOHYDRO
- ⑥ Botón giratorio para la regulación del volumen de vapor
- ⑦ Rango de temperatura de servicio
- ⑧ Lámpara de control - descalcificación (blanca)
- ⑨ Lámpara de control - falta de agua en el depósito de agua limpia (roja)
- ⑩ Interruptor - calefacción (ON/OFF)

Código de colores

- Los elementos de control de la limpieza se muestran en amarillo.
- Los elementos de control del mantenimiento se muestran en gris claro.

Dispositivos de seguridad

Los dispositivos de seguridad sirven para proteger al usuario, y no deben inhabilitarse ni obviarse.

Regulador de presión

El regulador de presión hace que la presión interior de la caldera se mantenga constante durante el servicio. La calefacción se desconecta al alcanzar la presión máxima de servicio en la caldera y se conecta al producirse una caída de presión en la caldera debido a la toma de vapor.

Termostato de falta de agua

Cuando empieza a faltar agua en la caldera, la temperatura de calefacción aumenta. El termostato de falta de agua desconecta la calefacción y la lámpara de control "Falta de agua en la caldera de vapor" se enciende en rojo. No se puede volver a conectar la calefacción hasta que la caldera se haya enfriado o se haya rellenado.

Termostato de seguridad

- Si el termostato de falta de agua falla y el equipo se sobrecalienta, el termostato de seguridad lo apaga.
- Para reajustar el termostato de seguridad, diríjase al servicio de postventa competente de KÄRCHER.

Cierre de seguridad

- El cierre de seguridad cierra la caldera frente a la inminente presión de vapor. Si el regulador de presión está defectuoso y se produce una sobrepresión en la caldera, se abre una válvula de sobrepresión en el cierre de seguridad y sale vapor a través de este.
- Antes de volver a poner en marcha el equipo, diríjase al servicio de postventa competente de KÄRCHER.

Métodos de limpieza

Limpieza de tejidos

Antes de tratar tejidos con el equipo, comprobar si son aptos en una zona no visible: Primero aplicar vapor y, a continuación, dejar secar y comprobar si cambia el color o la forma.

Limpieza de superficies recubiertas o pintadas

Al limpiar superficies pintadas o recubiertas de plástico, como muebles de cocina y de sala de estar, puertas, parquet o linóleo, puede desprenderse cera, limpiamuebles, recubrimiento de plástico o pintura, o pueden aparecer manchas. Para limpiar este tipo de superficies, aplicar vapor ligeramente sobre un paño y fregarlas.

Limpieza de cristales

Precalentar el cristal de la ventana en las estaciones con temperaturas especialmente bajas. Para ello, aplicar vapor ligeramente en toda la superficie de cristal a una distancia de unos 50 cm. Así se evitan las tensiones en la superficie, que pueden provocar que se rompa.

Puesta en funcionamiento

Montaje de los accesorios

1. Abrir la tapa del conector del equipo e insertar firmemente el conector de vapor en el equipo. Las lengüetas del conector deben encajar en la tapa del conector del equipo.
2. Conectar el accesorio (boquilla para suelos, boquilla manual o boquilla de chorro) a la pistola de vapor. Unir las piezas entre sí hasta que el botón de bloqueo de la pistola de vapor encaje.
3. Utilizar tubos de prolongación si es necesario. Unir las piezas entre sí hasta que el botón de bloqueo respectivo encaje.
4. Presionar el botón de bloqueo para separar los accesorios.

Llenado de agua

Nota

El uso de agua destilada (sin cal) está permitido, pero provoca un desgaste más rápido de la caldera, por lo que no es recomendable.

1. Comprobar que el cierre de seguridad esté bien colocado.
2. Desenroscar el cierre del recipiente del depósito de agua limpia.
3. Colocar la tolva de llenado en el depósito de agua limpia y engancharla girándola.
4. Llenar el depósito de agua limpia con máximo 2 litros de agua del grifo.

No utilizar detergentes

5. Desbloquear y retirar la tolva de llenado.
6. Enroscar el cierre del recipiente situado en el depósito de agua limpia.

Manejo

Indicador de temperatura

El indicador de temperatura muestra si se está trabajando dentro del rango de temperatura correcto (rango de temperatura de servicio).

Conexión del equipo

- La calefacción se enciende una y otra vez durante el uso (la lámpara de control se ilumina en amarillo) para mantener la presión en la caldera.
 - Si el equipo se pone en marcha sin agua, la lámpara de control "Calefacción" se enciende primero en amarillo hasta que el termostato de falta de agua desconecta la calefacción. A continuación, la lámpara de control "Falta de agua en la caldera de vapor" se ilumina en rojo.
1. Enchufar el conector de red a un enchufe.
 2. Encender el equipo con el interruptor Bomba del depósito de agua limpia y con el interruptor Calefacción. Las lámparas de control se encienden.

Nota

La potencia calorífica completa solo está disponible si el conector de vapor está conectado al equipo durante el calentamiento. Si la lámpara de control "Calefacción" se apaga, el sistema está listo para el servicio.

Nota

No colocar el equipo en posición vertical cuando esté encendido. De lo contrario, la calefacción se desconecta automáticamente después de un corto período de tiempo y la lámpara de control "Falta de agua en la caldera de vapor" se enciende en rojo.

3. Desconectar la calefacción con el interruptor para transportar el equipo.
4. Pulsar el interruptor de vapor para que salga el vapor. Primero apuntar siempre la pistola de vapor hacia un paño hasta que el vapor salga de forma uniforme.

Regulación del volumen de vapor

Nota

Si la regulación del volumen de vapor está ajustada a un volumen bajo, es posible que siga saliendo vapor un poco después de soltar el interruptor de vapor hasta que se libere la presión en la manguera de vapor. Esta presión también se puede liberar más rápidamente ajustando la regulación del volumen de vapor al volumen alto durante un corto período de tiempo.

1. Ajustar el volumen de vapor con el botón giratorio del equipo cuando se trabaje con accesorios estándar.

Regulación VAPOHYDRO con botón giratorio

- En las áreas húmedas, la suciedad también se puede lavar en lugar de recogerla con el paño. Para ello, ajustar la humedad del vapor con el botón giratorio de la regulación VAPOHYDRO. Cuanto mayor sea la humedad del vapor, es decir, cuanto más agua contenga el chorro de vapor, más eficaz será el lavado. Si se mueve el botón giratorio en sentido contrario a las agujas del reloj hasta el volumen más alto (+), sale un chorro de agua caliente y el lavado es más eficaz.
- Se recomienda utilizar el VAPOHYDRO, por ejemplo, en combinación con la boquilla de chorro para la limpieza del baño.
- Mover el botón giratorio de la regulación VAPOHYDRO en el sentido de las agujas del reloj al volumen más bajo (-) cuando se usen paños (boquilla para suelos o boquilla manual) para conseguir la menor humedad posible en el chorro de vapor. De esta forma, el vapor eliminará mejor la suciedad.

Nota

Si se mueve el botón giratorio de la regulación VAPO-HYDRO en sentido contrario a las agujas del reloj hasta el volumen más alto (+), la caldera se vacía más rápidamente.

Rellenado de agua

Nota

Si se agota el agua del depósito de agua limpia, suena una señal y la lámpara de control "Falta de agua en el depósito de agua limpia" se enciende en rojo.

Nota

Si la bomba no suministra agua aunque el depósito de agua limpia esté lleno, la caldera debe descalcificarse.

1. Llenar el depósito de agua limpia con máximo 2 litros de agua del grifo usando la tolva de llenado. La lámpara de control "Falta de agua en el depósito de agua limpia" se apaga. Si la lámpara de control "Calefacción" se apaga, el sistema está listo para el servicio.

Retirada de accesorios

⚠ PELIGRO

Peligro por agua caliente

Riesgo de escaldadura

No retire nunca los accesorios mientras salga vapor, ya que podría salir agua caliente. Primero, deje enfriar el equipo.

Desconexión del equipo

Nota

El agua restante puede permanecer en el equipo.

1. Desconectar el equipo mediante los interruptores.
2. Doblar la tapa del conector del equipo y extraer el conector de vapor del equipo.
3. Retirar el conector de red del enchufe.

Almacenaje del equipo

Nota

Dejar siempre que los cepillos se enfríen para evitar posibles deformaciones de las cerdas.

1. Colocar la boquilla manual, las boquillas de chorro y los componentes pequeños en el compartimento para accesorios.
2. Enrollar el cable de alimentación alrededor del gancho para cables cuando el equipo esté parado.
3. Introducir cada uno de los tubos de prolongación en los huecos de la base del equipo.

Uso de los accesorios

Nota

Los residuos de detergente o las emulsiones sobre superficies que aún deben limpiarse pueden provocar marcas durante la limpieza a vapor que desaparecen tras repetidos usos.

Pistola de vapor

Campos de aplicación de la pistola de vapor sin accesorios:

- Eliminar los olores y las arrugas de las prendas colgadas, vaporizándolas a una distancia de 10-20 cm.
- Desempolvar plantas. Mantener una distancia de 20-40 cm.
- Limpiar el polvo en húmedo vaporizando ligeramente un paño y pasándolo por los muebles.

Boquilla de chorro

- El efecto de limpieza aumenta cuanto más se acerca la boquilla a la zona sucia, ya que la temperatura y la presión del vapor son mayores cuando sale directamente.
- La boquilla de chorro junto con los distintos accesorios es adecuada para limpiar puntos de difícil acceso, como esquinas, juntas, etc., persianas, sistemas de calefacción central, aseos, acero inoxidable, ventanas, espejos, herrajes, superficies revestidas y pintadas y para eliminar las manchas.
- La boquilla de alto rendimiento aumenta la velocidad de salida del vapor. Por lo tanto, es muy adecuada para limpiar la suciedad más resistente y para el soplado de las esquinas, las juntas, etc.

Nota

El cepillo redondo no es adecuado para limpiar superficies sensibles.

Boquillas para suelos

Boquilla para suelos con cerdas

- Para la limpieza abrasiva de la suciedad más persistente.
- Adecuada para todos los recubrimientos lavables de pared y suelo, por ejemplo, suelos de piedra, baldosas y suelos de PVC. Trabajar despacio sobre superficies muy sucias para que el vapor pueda hacer efecto más tiempo.

Boquilla para suelos con láminas

- Para la limpieza higiénica de superficies lisas, por la mayor temperatura de las superficies.
- Para obtener un buen resultado de limpieza higiénico, aplicar vapor directamente sobre la superficie resistente a una velocidad de trabajo de 30 cm/segundo como máximo. Ajustar también el VAPOHYDRO al nivel mínimo y la presión de vapor al nivel máximo.

Uso del paño para suelos

Girar y cambiar el paño para suelos regularmente para mejorar la recogida de la suciedad.

1. Fijar el paño para suelos a la boquilla para suelos. Para ello, doblar el paño para suelos a lo largo y colocar la boquilla para suelos sobre él, abrir los clips de sujeción, colocar los extremos del paño en las aberturas, apretarlos firmemente y cerrar los clips de sujeción.

⚠ PRECAUCIÓN

Peligro por los clips de sujeción

Peligro de aplastamiento

No ponga los dedos entre los clips de sujeción.

Boquilla manual

Adecuada para pequeñas superficies lavables, cabinas de ducha, espejos o telas de muebles.

1. Colocar la funda de rizo sobre la boquilla manual.

Boquilla para limpieza de ventanas (acesorio especial)

Referencia de pedido 4.130-115.0

1. Vaporizar uniformemente la superficie de cristal a una distancia de unos 20 cm.
2. Desconectar el suministro de vapor.
3. Despegar la superficie de cristal de arriba a abajo con el labio de goma.
4. Secar el labio de goma y el borde inferior de la ventana después de cada vez.

Boquilla para papel pintado (accesorio especial)

Referencia de pedido 2.863-076.0

Con la boquilla para papel pintado se puede utilizar la limpiadora a vapor para retirar el papel pintado.

Nota

En caso de papeles pintados de fibra gruesa, es posible que el vapor no pueda penetrar en el papel pintado. En este caso, se recomienda usar primero un rodillo de clavo.

1. Colocar la boquilla para papel pintado en el borde de una tira de papel y dejar que el vapor actúe hasta que el papel pintado esté humedecido (aproximadamente 10 segundos).
2. Mover la boquilla para papel pintado sin desconectarla. Levantar el trozo de papel pintado separado con una espátula y despegarlo de la pared.

Transporte

⚠ PRECAUCIÓN

Inobservancia del peso

Peligro de lesiones y daños

Tenga en cuenta el peso del equipo durante el transporte.

1. Para el transporte en distancias cortas: Desconectar la calefacción, colocar el equipo en posición vertical y agarrarlo por el asa de transporte y el tubo de prolongación para transportarlo.
2. Al transportar el equipo en vehículos, asegurarlo para evitar que resbale y vuelque conforme a las directivas vigentes.

Almacenamiento

⚠ PRECAUCIÓN

Inobservancia del peso

Peligro de lesiones y daños

Tenga en cuenta el peso del equipo para su almacenamiento.

El equipo solo se puede almacenar en interiores.

Conservación y mantenimiento

⚠ PELIGRO

Peligro de choques eléctricos

Lesiones al tocar piezas que conducen corriente

Desconecte el equipo.

Desconecte el conector de red.

⚠ PELIGRO

Peligro por agua caliente, vapor y superficies calientes

Peligro de quemaduras y escaldaduras

Deje que el equipo se enfríe antes de comenzar cualquier trabajo.

Lavado de la caldera

La caldera de la limpiadora a vapor debe vaciarse como máximo después de cada 5 llenados.

1. Llenar de agua la caldera de vapor y sacudir con fuerza. Así se despegan los residuos de cal que se han acumulado en el fondo de la caldera de vapor.
2. Verter el agua.

Figura C

Descalcificación de la caldera

Para eliminar también la cal adherida a la pared de la caldera, recomendamos limpiarla con el descalcificador KÄRCHER RM 511. El descalcificador KÄRCHER RM 511 es un producto a base de ácido cítrico completamente biodegradable.

CUIDADO

Peligro por descalcificadores inadecuados

Peligro de daños

Utilice únicamente productos descalcificadores autorizados por KÄRCHER para evitar daños en el equipo.

No use vinagre ni agentes similares.

CUIDADO

Peligro por la solución descalcificadora

Peligro de daños

No vierta nunca la solución descalcificadora en el depósito de agua limpia, ya que dañaría la bomba.

1. Desenchufar el conector de red.
2. Vaciar el agua de la caldera de vapor por completo.
3. Disolver completamente dos sobres de descalcificador en 2 litros de agua, removiendo continuamente.
4. Echar la solución descalcificadora a la caldera. No enroscar el cierre de seguridad en el equipo durante el proceso de descalcificación.

⚠ PELIGRO

Peligro por inhalación de aerosoles

Riesgos para la salud

No utilice el equipo mientras haya descalcificador en la caldera.

5. Dejar que la solución descalcificadora haga efecto durante 8 horas.
6. Verter la solución descalcificadora. Enjuagar la caldera al menos dos veces más con agua fría para asegurarse de que no queden residuos en el equipo.
7. Conectar el equipo.
8. Presionar el botón de reinicio hasta que la lámpara de control "Descalcificación" se apague. El equipo ya vuelve a estar listo para el funcionamiento.

Nota

Después de aproximadamente 50 horas de servicio, la lámpara de control "Descalcificación" muestra cuál será la siguiente descalcificación necesaria.

Cambio de filtro

Si se utiliza agua sucia, el filtro puede obstruirse. Los tiempos de marcha serán especialmente largos en la bomba o puede producirse un fallo funcional total.

1. Cambiar el filtro.

Figura D

Ayuda en caso de fallos

⚠ PELIGRO

Peligro de choques eléctricos

Lesiones al tocar piezas que conducen corriente

Desconecte el equipo.

Desconecte el conector de red.

⚠ PELIGRO

Peligro por agua caliente, vapor y superficies calientes

Peligro de quemaduras y escaldaduras

Deje que el equipo se enfríe antes de comenzar cualquier trabajo.

⚠ PELIGRO

Peligro por trabajos de reparación inadecuados

Peligro de daños y riesgo para la salud

El equipo solo puede repararlo el servicio de posventa autorizado.

La lámpara de control "Falta de agua en el depósito de agua limpia" se enciende en rojo

1. Rellenar de agua.

La lámpara de control "Descalcificación" se enciende en blanco

1. Descalcificar el equipo.

Servicio de posventa

Si no se puede solventar el fallo, el Servicio de posventa debe comprobar el equipo.

Garantía

En cada país se aplican las condiciones de garantía indicadas por nuestra compañía distribuidora autorizada. Subsananamos cualquier fallo en su equipo de forma gratuita dentro del plazo de garantía siempre que la causa se deba a un fallo de fabricación o material. En caso de garantía, póngase en contacto con su distribuidor o con el servicio de posventa autorizado más próximo presentando la factura de compra.

(Dirección en el reverso)

Encontrará más información sobre la garantía (si está disponible) en el área de servicio de su página web local de Kärcher en "Downloads".

Accesorios y repuestos

Utilice únicamente accesorios y repuestos originales, estos garantizan un servicio seguro y fiable del equipo. Encontrará información sobre los accesorios y repuestos en www.kaercher.com.

Accesorios especiales

Solo se pueden utilizar accesorios especiales aprobados por el fabricante.

Denominación	Referencia de pedido
Descalcificador RM 511 (3x 100 g en polvo)	6.295-987.0
Carro de transporte	6.962-239.0
Juego de coronas de cerdas de látex	2.863-075.0
Juego de coronas de cerdas	2.863-077.0
Paño de microfibras	6.905-921.0

Declaración de conformidad UE

Por la presente declaramos que la máquina designada a continuación cumple, en lo que respecta a su diseño y tipo constructivo así como a la versión puesta a la venta por nosotros, las normas básicas de seguridad y sobre la salud que figuran en las directivas comunitarias correspondientes. Si se producen modificaciones no acordadas en la máquina, esta declaración pierde su validez.

Producto: Limpiadora a vapor

Tipo: 1.092-xxx

Directivas UE aplicables

2009/125/CE

2014/30/UE

2014/35/UE

Normas armonizadas aplicadas

EN 55014-1: 2017 + A11: 2020

EN 55014-2: 2015

EN 60335-1

EN 60335-2-54

EN 61000-3-2: 2014

EN 61000-3-3: 2013

EN 62233: 2008

Normas nacionales aplicadas

TRD 801

Los abajo firmantes actúan en nombre y con la autorización de la junta directiva.



H. Jenner

Chairman of the Board of Management



S. Reiser

Director Regulatory Affairs & Certification

Responsable de documentación:

S. Reiser

Alfred Kärcher SE & Co. KG

Alfred-Kärcher-Str. 28 - 40

71364 Winnenden (Germany)

Tel.: +49 7195 14-0

Fax: +49 7195 14-2212

Winnenden, 2020/10/01

Dados técnicos

SG 4/4		
Conexión eléctrica		
Tensión de red	V	220-240
Fase	~	1
Frecuencia de red	Hz	50-60
Tensión en la pistola de vapor	V	24
Tipo de protección		IPX4
Clase de protección		I
Potencia calorífica	W	2300
Potencia de la bomba	W	50
Datos de potencia del equipo		
Volumen de llenado de agua	l	4,0
Capacidad del depósito	l	2,0
Capacidad de la caldera	l	2,4
Presión máxima de servicio	MPa (bar)	0,4 (4,0)
Presión de servicio admisible	MPa (bar)	0,6 (6,0)
Temperatura de servicio máxima	°C	145
Tiempo de calentamiento por 1 litro de agua	min	ca. 4,5
Volumen de vapor (máx.)	g/min	82
Peso y dimensiones		
Peso de servicio típico	kg	8,0
Longitud x anchura x altura	mm	475 x 320 x 275
Cable de red		
Tipo del cable de red (EU)	mm ²	H05VV-F 3x1,0
Tipo del cable de red (GB)	mm ²	H05VV-F 3x1,0
Tipo del cable de red (CH)	mm ²	H05VV-F 3x1,0
Tipo del cable de red (CN)	mm ²	H07RN-F 3x1,5
Referencia (EU)		6.647-757.0
Referencia (GB)		6.647-831.0
Referencia (CH)		6.647-832.0
Referencia (CN)		6.650-597.0
Longitud del cable	m	7,5

Nos reservamos el derecho a realizar modificaciones.

Índice

Indicações gerais	33
Proteção do meio ambiente	33
Utilização prevista	33
Símbolos no aparelho	34
Vista geral do aparelho	34
Unidades de segurança	34
Métodos de limpeza	35
Colocação em funcionamento	35
Operação	35
Utilização do acessório	36
Transporte	37
Armazenamento	37
Conservação e manutenção	37
Ajuda em caso de avarias	37
Garantia	38
Acessórios e peças sobressalentes	38
Declaração de conformidade UE	38
Dados técnicos	39

Indicações gerais



Antes da primeira utilização do aparelho leia o manual original e os avisos de segurança que o acompanham. Proceda em conformidade.

Conserve as duas folhas para referência ou utilização futura.

- A não observância do manual de instruções e dos avisos de segurança pode originar danos no aparelho e perigo para o operador e terceiros.
- Em caso de danos de transporte, informar imediatamente o distribuidor.
- Ao desembalar, verifique o conteúdo da embalagem e se existem acessórios em falta ou danos.

Proteção do meio ambiente



Os materiais de empacotamento são recicláveis. Elimine as embalagens de acordo com os regulamentos ambientais.



Os aparelhos elétricos e eletrônicos contêm materiais recicláveis de valor e, com frequência, componentes como baterias, acumuladores ou óleo que, em caso de manipulação ou recolha errada, podem representar um potencial perigo para a saúde humana e para o ambiente. Estes componentes são necessários para o bom funcionamento do aparelho. Os aparelhos que apresentem este símbolo não devem ser recolhidos no lixo doméstico.



Avisos relativos a ingredientes (REACH)

Podem encontrar informações actualizadas acerca dos ingredientes em: www.kaercher.de/REACH

Utilização prevista

- O aparelho destina-se à limpeza a vapor e pode ser utilizado com o acessório adequado, conforme descrito neste manual de instruções.
- Este aparelho é adequado para a utilização industrial.
- Este aparelho não é adequado para a utilização industrial.

Símbolos no aparelho

	Vapor <i>CUIDADO - Perigo de queimaduras</i>
	<i>Perigo de combustão devido a superfícies quentes!</i>

Vista geral do aparelho

Descrição do aparelho

Figura A

- ① Fecho de segurança (caldeira)
- ② Painel de comando
- ③ Mangueira de vapor
- ④ Botão de reposição - descalcificar
- ⑤ Interruptor de vapor
- ⑥ Compartimento acessórios
- ⑦ Tampa da tomada do aparelho
- ⑧ Ligador de vapor
- ⑨ Pega de transporte
- ⑩ Braçadeira para cabo
- ⑪ Cobertura
- ⑫ Fecho do depósito (depósito de água limpa)
- ⑬ Cobertura em pano turco
- ⑭ Funil de enchimento
- ⑮ Bocal manual
- ⑯ Bocal para a limpeza de janelas (acessórios especiais)
- ⑰ Cabo de rede
- ⑱ Placa de características
- ⑲ Grampo de fixação
- ⑳ Bocal para pavimentos com cerdas
- ㉑ Pano de chão (bocal para pavimentos com cerdas)
- ㉒ Escova circular
- ㉓ Bico de alta potência
- ㉔ Extensão
- ㉕ Bocal para pavimentos com lamelas
- ㉖ Bico de jacto pontual (120 mm)
- ㉗ Bico de jacto pontual (180 mm)
- ㉘ Pano de chão (bocal para pavimentos com lamelas)
- ㉙ Botão de bloqueio
- ㉚ Tubo de extensão
- ㉛ Bloqueio (segurança infantil)
- ㉜ Pistola de vapor

Painel de comando

Figura B

- ① Interruptor - Bomba de depósito de água limpa
- ② Lâmpada avisadora - Aquecimento (amarela)
- ③ Lâmpada avisadora - Falta de água da caldeira (vermelha)
- ④ Indicação da temperatura
- ⑤ Botão rotativo para a regulação VAPOHYDRO
- ⑥ Botão rotativo para a regulação da quantidade de vapor
- ⑦ Gama de temperatura de trabalho
- ⑧ Lâmpada avisadora - Descalcificar (branca)
- ⑨ Lâmpada avisadora - Falta de água do depósito de água limpa (vermelha)
- ⑩ Interruptor - aquecimento (Lig./Desl.)

Indicação de cor

- Os elementos de comando para o processo de limpeza são amarelos.
- Os elementos de comando para a manutenção e para o serviço de assistência técnica são cinzentos-claros.

Unidades de segurança

As unidades de segurança têm como função proteger o utilizador e não podem ser suspensas ou bloqueadas durante o seu funcionamento.

Regulador de pressão

O regulador de pressão mantém a pressão da caldeira constante durante a operação. O aquecimento é desligado quando é atingida a pressão máxima de trabalho na caldeira e volta a ser ligado quando há uma queda da pressão na caldeira na sequência de uma descarga de vapor.

Termóstato de falta de água

Quando a água da caldeira se esgota, a temperatura no aquecedor sobe. O termóstato de falta de água desliga o aquecimento e a lâmpada avisadora "Falta de água da caldeira" acende a vermelho. A reactivação do aquecimento é impedida até a caldeira ter arrefecido ou ser enchida de novo.

Termóstato de segurança

- Se o termóstato de falta de água falhar e o aparelho sobreaquecer, o termóstato de segurança desliga o aparelho.
- Entre em contacto com o serviço de assistência técnica KÄRCHER competente para repor o termóstato de segurança.

Fecho de segurança

- O fecho de segurança fecha a caldeira, protegendo-a da pressão do vapor existente. Se o regulador de pressão apresentar defeitos e se verificar uma sobrepresão na caldeira, abre-se uma válvula de sobrepresão no fecho de segurança e o vapor sai pelo fecho.
- Antes da recolocação em funcionamento do aparelho, entre em contacto com o serviço de assistência técnica KÄRCHER competente.

Métodos de limpeza

Renovar tecidos

Antes de utilizar o aparelho, verificar sempre a compatibilidade dos tecidos numa zona escondida: Humedecer, deixar secar e verificar se sofreu alterações na forma ou na cor.

Limpeza de superfícies revestidas ou pintadas

Ao limpar superfícies pintadas ou revestidas de plástico, como móveis de cozinha e de sala, portas, parquet ou linóleo, a cera, o restaurador de móveis, os revestimentos de plástico ou a cor podem soltar-se ou podem aparecer manchas. Para limpar estas superfícies, humedecer ligeiramente um pano e passá-lo nas superfícies.

Limpeza de vidros

Pré-aquecer o vidro em estações com temperaturas particularmente baixas. Para isso, vaporizar ligeiramente toda a superfície de vidro a uma distância de aproximadamente 50 cm. Isto evita tensões na superfície que podem levar à quebra do vidro.

Colocação em funcionamento

Montar o acessório

1. Abrir a tampa da tomada do aparelho e inserir firmemente a ficha de vapor no aparelho. As saliências da ficha devem encaixar na tampa da tomada do aparelho.
2. Ligar a peça de acessório (bocal para pavimentos, bocal manual ou bico de jacto pontual) à pistola de vapor. Empurrar as peças umas nas outras até o botão de bloqueio da pistola de vapor engatar.
3. Utilizar tubos de extensão, se necessário. Empurrar as peças umas nas outras até o respectivo botão de bloqueio engatar.
4. Premir o botão de bloqueio para desligar as peças de acessórios.

Encher com água

Aviso

É possível utilizar água destilada (sem formação de cálcio), mas tal leva a um desgaste mais rápido da caldeira e por isso não é recomendado.

1. Verificar a fixação correcta do fecho de segurança.
2. Desaparafusar o fecho do depósito do depósito de água limpa.
3. Colocar o funil de enchimento no depósito de água limpa e encaixá-lo rodando.
4. Deitar, no máximo, 2 litros de água da rede no depósito de água limpa.

Não utilizar qualquer produto de limpeza!

5. Desbloquear o funil de enchimento e retirar.
6. Aparafusar o fecho do depósito no depósito de água limpa.

Operação

Indicação da temperatura

A indicação da temperatura mostra se se está a trabalhar na gama de temperatura correcta (gama de temperatura de trabalho).

Ligar o aparelho

- O aquecimento liga repetidamente durante a utilização (a lâmpada avisadora acende a amarelo), para manter a pressão na caldeira.

- Se o aparelho for ligado sem água, a lâmpada avisadora "Aquecimento" acende primeiro a amarelo até o termostato de falta de água desligar o aquecimento. A seguir, a lâmpada avisadora "Falta de água da caldeira" acende a vermelho.
1. Ligar a ficha de rede à tomada.
 2. Ligar o aparelho com o interruptor – Bomba de depósito de água limpa e com o interruptor – Aquecimento. As lâmpadas avisadoras acendem-se.

Aviso

A potência total de aquecimento só está disponível se a ficha de vapor estiver ligada ao aparelho durante o aquecimento. Se a lâmpada avisadora "Aquecimento" se apagar, o sistema está pronto a funcionar.

Aviso

Não colocar o aparelho na vertical quando está ligado. Caso contrário, o aquecimento desliga-se automaticamente passado pouco tempo e a lâmpada avisadora "Falta de água da caldeira" acende-se a vermelho.

3. Para transportar o aparelho, desligar o aquecimento no interruptor.
4. Se pressionar o interruptor de vapor, o vapor sai. Apontar sempre primeiro a pistola de vapor para um pano até o vapor sair uniformemente.

Regulação da quantidade de vapor

Aviso

Se a regulação da quantidade de vapor for ajustada para uma quantidade reduzida, pode ainda escapar vapor brevemente, após soltar o interruptor de vapor, até que a pressão na mangueira de vapor seja libertada. Esta pressão também pode ser libertada mais rapidamente, ajustando a regulação da quantidade de vapor para uma quantidade elevada, durante um curto período de tempo.

1. Regular a quantidade de vapor com o botão rotativo no aparelho, aquando de trabalhos com acessórios padrão.

Regulação VAPOHYDRO com botão rotativo

- Em zonas húmidas, a sujidade também pode ser lavada em vez de ser recolhida com o pano. Para tal, ajustar a humidade do vapor com o botão rotativo para a regulação VAPOHYDRO. Quanto maior for a humidade do vapor, ou seja, quanto mais água estiver contida no jacto de vapor, maior será o efeito de lavagem. Se o botão rotativo for rodado no sentido contrário ao dos ponteiros do relógio, para a quantidade mais elevada (+), sai um jacto de água quente, produzindo então o efeito de lavagem mais elevado.
- Para a limpeza na casa de banho, recomenda-se a utilização do VAPOHYDRO, por exemplo, em combinação com o bico de jacto pontual.
- Rodar o botão rotativo da regulação VAPOHYDRO no sentido dos ponteiros do relógio, para a quantidade mais reduzida (-), aquando de trabalhos com panos (bocal para pavimentos, bocal manual), para obter o mínimo de humidade possível no jacto de vapor. Assim, o poder de dissolução da sujidade do vapor melhora.

Aviso

Se o botão rotativo da regulação VAPOHYDRO for rodado no sentido contrário ao dos ponteiros do relógio, para a quantidade mais elevada (+), a caldeira esvazia-se mais rapidamente.

Reabastecer com água

Aviso

Se a água no depósito de água limpa se esgotar, ouve-se um sinal e a lâmpada avisadora "Falta de água do depósito de água limpa" acende a vermelho.

Aviso

Se a bomba não transportar água, apesar do depósito de água limpa estar cheio, a caldeira deve ser descalcificada.

1. Deitar, no máximo, 2 litros de água da rede no depósito de água limpa, utilizando o funil de enchimento. A lâmpada avisadora "Falta de água do depósito de água limpa" apaga-se. Se a lâmpada avisadora "Aquecimento" se apagar, o sistema está pronto a funcionar.

Separar acessórios

⚠ PERIGO

Perigo devido a água quente

Perigo de queimaduras

Nunca desligue as peças de acessórios enquanto o vapor estiver a sair, pois a água quente pode pingar para fora. Deixe o aparelho arrefecer.

Desligar o aparelho

Aviso

A água residual pode permanecer no aparelho.

1. Desligar o aparelho nos interruptores.
2. Bascular a tampa da tomada do aparelho para baixo e puxar a ficha de vapor para fora do aparelho.
3. Retirar a ficha de rede da tomada.

Armazenar o aparelho

Aviso

Permitir sempre o arrefecimento das escovas para que qualquer deformação das cerdas seja evitada.

1. Colocar o bocal manual, o bico de jacto pontual e as peças pequenas no compartimento acessórios.
2. Enrolar o cabo de alimentação à volta da braçadeira para cabo, com o aparelho parado.
3. Inserir os tubos de extensão individualmente nos entalhes na base do aparelho.

Utilização do acessório

Aviso

Na limpeza a vapor, os resíduos de detergente ou as emulsões de conservação que ainda se encontram na superfície a limpar podem provocar estrias nas áreas sujeitas a limpeza, que desaparecem após várias aplicações.

Pistola de vapor

Exemplos de utilização para a pistola de vapor sem acessórios:

- Eliminação de odores e rugas de peças de vestuário penduradas, vaporizando-as a uma distância de 10 a 20 cm.
- Remoção do pó de plantas. Manter uma distância de 20-40 cm.
- Limpeza de pó húmida, vaporizando brevemente um pano e passando-o sobre os móveis.

Bico de jacto pontual

- O efeito de limpeza aumenta quanto mais próximo o bocal é mantido da área suja, uma vez que a temperatura e a pressão do vapor são maiores quando este sai.

- O bico de jacto pontual com os vários encaixes é adequado para limpar locais de difícil acesso, tais como cantos, juntas, etc., persianas, aquecimentos centrais, casas de banho, aço inoxidável, janelas, espelhos, comandos, superfícies revestidas e esmaltadas, dissolução de manchas.
- O bico de alta potência aumenta a velocidade de saída do vapor. Por conseguinte, adequa-se bem à limpeza de sujidade especialmente resistente, ao sopro de cantos, juntas, etc.

Aviso

A escova circular não é adequada para a limpeza de superfícies sensíveis.

Bocais para pavimentos

Bocal para pavimentos com cerdas

- Para a limpeza abrasiva de sujidade persistente.
- Adequado para todos os revestimentos de paredes e pavimentos laváveis, por exemplo, pavimentos em pedra, ladrilhos e pavimentos em PVC. Em áreas com elevado grau de sujidade, proceder de forma lenta para que o vapor possa actuar durante mais tempo.

Bocal para pavimentos com lamelas

- Para a limpeza higiénica de superfícies lisas, devido à maior temperatura de superfície.
- Para um resultado de limpeza higiénico, vaporizar directamente sobre a superfície rígida a uma velocidade máxima de trabalho de 30 cm/segundo. Definir adicionalmente a função VAPOHYDRO para o nível mínimo e a pressão do vapor para o nível máximo.

Utilizar o pano de chão

Virar e mudar regularmente o pano de chão, para melhorar a recolha da sujidade.

1. Fixar o pano de chão no bocal para pavimentos. Para isso, dobrar o pano de chão no sentido longitudinal e colocar o bocal para pavimentos sobre ele, abrir os grampos de fixação, colocar as extremidades do pano nas aberturas e apertar firmemente, e fechar os grampos de fixação.

⚠ CUIDADO

Perigo devido aos grampos de fixação

Perigo de esmagamento

Não coloque os dedos entre os grampos de fixação.

Bocal manual

Adequado para pequenas superfícies laváveis, cabines de duche, espelhos ou tecidos para móveis.

1. Puxar a cobertura em pano turco sobre o bocal manual.

Bocal para a limpeza de janelas (acessórios especiais)

Ref^o 4.130-115.0

1. Vaporizar a superfície de vidro uniformemente a uma distância de aprox. 20 cm.
2. Desligar o fornecimento de vapor.
3. Retirar a superfície do vidro em tiras de cima para baixo com o lábio de borracha.
4. Após cada tira, limpar a seco o lábio de borracha e a borda inferior da janela.

Decapante de papel de parede (acessórios especiais)

Ref^a 2.863-076.0

Com o decapante de papel de parede, o aparelho de limpeza a vapor pode ser utilizado para remover papel de parede.

Aviso

No caso de papel de parede com aparas de madeira com várias sobreposições, o vapor pode não conseguir penetrar no papel de parede. Neste caso, é recomendado um trabalho preliminar com um cilindro de agulhas.

1. Aplicar o decapante de papel de parede na borda de uma tira de papel de parede, ao longo de toda a superfície, e permitir que o vapor actue até o papel de parede ficar molhado (aprox. 10 segundos).
2. Mover o decapante de papel de parede sem desligar. Levantar o pedaço de papel de parede dissolvido, com uma espátula, e retirá-lo da parede.

Transporte

⚠ CUIDADO

Não observância do peso

Perigo de ferimentos e danos

Considere o peso do aparelho ao transportá-lo.

1. Para o transporte em curtas distâncias: desligar o aquecimento, colocar o aparelho na vertical e agarrar o aparelho pela pega de transporte e pelo tubo de extensão, para o transportar.
2. Ao transportar o aparelho em veículos, protegê-lo contra deslizamento e tombo, de acordo com as directivas em vigor.

Armazenamento

⚠ CUIDADO

Não observância do peso

Perigo de ferimentos e danos

Considere o peso do aparelho para o respectivo armazenamento.

O aparelho só pode ser armazenado no interior.

Conservação e manutenção

⚠ PERIGO

Perigo de choque eléctrico

Ferimentos devido ao contacto com peças sob tensão

Desligue o aparelho.

Retire a ficha de rede.

⚠ PERIGO

Perigo devido a água quente, vapor e superfícies quentes

Perigo de escaldadura e queimadura

Antes de qualquer trabalho, deixe arrefecer o aparelho.

Lavagem da caldeira

Lavar a caldeira do aparelho de limpeza a vapor, o mais tardar, após o quinto enchimento da caldeira.

1. Encher a caldeira com água e agitar energicamente. Tal permite que os resíduos de calcário acumulados na base da caldeira se soltem.
2. Despejar a água.

Figura C

Descalcificação da caldeira

Para remover também o calcário colado à parede da caldeira, recomendamos a limpeza da caldeira com Descalcificante RM 511 KÄRCHER. O Descalcificante RM 511 KÄRCHER é um produto à base de ácido cítrico que é completamente biodegradável.

ADVERTÊNCIA

Perigo devido a agente descalcificante inadequado

Perigo de danos

Para evitar danos no aparelho, utilize apenas agentes descalcificantes aprovados pela KÄRCHER. Não utilize vinagre ou agentes similares.

ADVERTÊNCIA

Perigo devido a solução descalcificante

Perigo de danos

Nunca coloque solução descalcificante no depósito de água limpa, pois danificará a bomba.

1. Retirar a ficha de rede da tomada.
2. Retirar toda a água da caldeira.
3. Dissolver completamente duas saquetas de descalcificante em 2 litros de água, mexendo continuamente.
4. Colocar a solução descalcificante na caldeira. Não aparafusar o fecho de segurança no aparelho durante o processo de descalcificação.

⚠ PERIGO

Perigo por inalação de aerossóis

Perigo para a saúde

Não utilize o aparelho enquanto ainda houver agente descalcificante na caldeira.

5. Deixar a solução descalcificante actuar durante aprox. 8 horas.
6. Deitar fora a solução descalcificante. Lavar a caldeira, pelo menos, mais duas vezes com água fria, para garantir que ficam quaisquer resíduos no aparelho.
7. Ligar o aparelho.
8. Premir o botão de reposição até que a lâmpada avisadora "Descalcificar" se apague. Agora, o aparelho está operacional.

Aviso

Após cerca de 50 horas de funcionamento, a lâmpada avisadora "Descalcificar" indica a próxima descalcificação necessária.

Trocar o filtro

Se for utilizada água contaminada, o filtro pode ficar entupido. O entupimento pode ser detectado devido a tempos de funcionamento excepcionalmente longos da bomba ou a uma falha total de funcionamento.

1. Trocar o filtro.

Figura D

Ajuda em caso de avarias

⚠ PERIGO

Perigo de choque eléctrico

Ferimentos devido ao contacto com peças sob tensão

Desligue o aparelho.

Retire a ficha de rede.

⚠ PERIGO

Perigo devido a água quente, vapor e superfícies quentes

Perigo de escaldadura e queimadura

Antes de qualquer trabalho, deixe arrefecer o aparelho.

⚠ PERIGO

Perigo devido a trabalhos de reparação incorrectos
Perigo para a saúde e perigo de danos

Solicite a reparação do aparelho apenas junto do serviço de assistência técnica autorizado.

A lâmpada avisadora "Falta de água do depósito de água limpa" acende a vermelho

1. Reabastecer com água.

A lâmpada avisadora "Descalcificar" acende a branco

1. Descalcificar o aparelho.

Serviço de assistência técnica

Caso a avaria não possa ser resolvida, então, o aparelho terá de ser verificado pelo serviço de assistência técnica.

Garantia

Em cada país são válidas as condições de garantia transmitidas pela nossa sociedade distribuidora responsável. Trataremos de possíveis avarias no seu aparelho no âmbito do prazo da garantia, sem custos, desde que estas tenham origem num erro de material ou de fabrico. Em caso de garantia, contacte o seu revendedor ou a assistência técnica autorizada mais próxima, apresentando o talão de compra.

(endereço consultar o verso)

Para mais informações sobre a garantia (se disponíveis), consultar "Transferências" na área de serviço do website local da Kärcher.

Acessórios e peças sobressalentes

Ao utilizar apenas acessórios originais e peças sobressalentes originais, garante uma utilização segura e o bom funcionamento do aparelho.

Informações acerca de acessórios e peças sobressalentes disponíveis em www.kaercher.com.

Acessórios especiais

Só podem ser utilizados acessórios especiais aprovados pelo fabricante.

Designação	Ref^a
Descalcificante RM 511 (3x 100 g de pó)	6.295-987.0
Carro Caddy	6.962-239.0
Conjunto de coroa de cerdas com cerdas de latão	2.863-075.0
Conjunto de coroa de cerdas	2.863-077.0
Pano de microfibras	6.905-921.0

Declaração de conformidade UE

Declaramos pelo presente que as referidas máquinas, em virtude da sua concepção e tipo de construção, bem como do modelo colocado por nós no mercado, estão em conformidade com os requisitos de saúde e segurança essenciais e pertinentes das directivas da União Europeia. Em caso de realização de alterações na máquina sem o nosso consentimento prévio, a presente declaração fica sem efeito.

Produto: Máquina de limpeza a vapor

Tipo: 1.092-xxx

Directivas da União Europeia pertinentes

2009/125/CE

2014/30/UE

2014/35/UE

Normas harmonizadas aplicadas

EN 55014-1: 2017 + A11: 2020

EN 55014-2: 2015

EN 60335-1

EN 60335-2-54

EN 61000-3-2: 2014

EN 61000-3-3: 2013

EN 62233: 2008

Normas nacionais aplicadas

TRD 801

Os signatários actuam em nome e em procuração do Conselho de Administração.



H. Jenner

Chairman of the Board of Management



S. Reiser

Director Regulatory Affairs & Certification

Mandatário da documentação:

S. Reiser

Alfred Kärcher SE & Co. KG

Alfred-Kärcher-Str. 28 - 40

71364 Winnenden (Alemanha)

Tel.: +49 7195 14-0

Fax: +49 7195 14-2212

Winnenden, 2020/10/01

Dados técnicos

SG 4/4		
Ligação eléctrica		
Tensão da rede	V	220-240
Fase	~	1
Frequência de rede	Hz	50-60
Tensão na pistola de vapor	V	24
Tipo de protecção		IPX4
Classe de protecção		I
Potência de aquecimento	W	2300
Potência da bomba	W	50
Características do aparelho		
Quantidade de enchimento de água	l	4,0
Conteúdo do depósito	l	2,0
Conteúdo da caldeira	l	2,4
Pressão de trabalho máxima	MPa (bar)	0,4 (4,0)
Pressão de trabalho admissível	MPa (bar)	0,6 (6,0)
Temperatura máxima de trabalho	°C	145
Tempo de aquecimento por litro de água	min	ca. 4,5
Quantidade de vapor (máx.)	g/min	82
Medidas e pesos		
Peso de operação típico	kg	8,0
Comprimento x Largura x Altura	mm	475 x 320 x 275
Cabo de rede		
Modelo do cabo de rede (EU)	mm ²	H05VV-F 3x1,0
Modelo do cabo de rede (GB)	mm ²	H05VV-F 3x1,0
Modelo do cabo de rede (CH)	mm ²	H05VV-F 3x1,0
Modelo do cabo de rede (CN)	mm ²	H07RN-F 3x1,5
Referência (EU)		6.647-757.0
Referência (GB)		6.647-831.0
Referência (CH)		6.647-832.0
Referência (CN)		6.650-597.0
Comprimento do cabo	m	7,5
Reservados os direitos a alterações técnicas.		

Inhoud

Algemene instructies.....	39
Milieubescherming.....	39
Reglementair gebruik.....	39
Symbolen op het apparaat.....	40
Overzicht apparaat.....	40
Veiligheidsinrichtingen.....	40
Reinigingsmethoden.....	41
Inbedrijfstelling.....	41
Bediening.....	41
Gebruik van het toebehoren.....	42
Vervoer.....	43
Opslag.....	43
Verzorging en onderhoud.....	43
Hulp bij storingen.....	43
Garantie.....	44
Toebehoren en reserveonderdelen.....	44
EU-conformiteitsverklaring.....	44
Technische gegevens.....	44

Algemene instructies



Voordat u het apparaat voor het eerst gebruikt, dient u deze originele gebruiksaanwijzing en de meegeleverde veiligheidsinstructies door te lezen. Houd u hieraan. Bewaar beide documenten voor later gebruik of volgende eigenaars.

- Wanneer de gebruiksaanwijzing en de veiligheidsinstructies niet worden opgevolgd, kan dit schade aan het toestel en gevaar voor de bediener en andere personen tot gevolg hebben.
- Bij transportschade de dealer onmiddellijk op de hoogte brengen.
- Controleer bij het uitpakken of de verpakking inhoud compleet is en niet beschadigd is.

Milieubescherming



De verpakkingsmaterialen zijn herbruikbaar. Verwijder verpakkingen op een milieuvriendelijke manier.



Elektrische en elektronische apparaten bevatten waardevolle recyclebare materialen en vaak bestanddelen zoals batterijen, accu's of olie, die bij onjuiste omgang of verkeerd afvalverwijdering een potentieel gevaar voor de gezondheid van de mens en voor het milieu kunnen vormen. Voor een correcte werking van het apparaat zijn deze bestanddelen echter noodzakelijk. Voer apparaten met dit symbool niet samen met het huisvuil af.

Instructies betreffende ingrediënten (REACH)

Actuele informatie over ingrediënten vindt u op: www.kaercher.de/REACH

Reglementair gebruik

- Het apparaat is bestemd voor reiniging met stoom en kan worden gebruikt met geschikt toebehoren, zoals beschreven in deze gebruiksaanwijzing.
- Dit apparaat is geschikt voor commercieel gebruik.
- Dit apparaat is niet geschikt voor industrieel gebruik.

Symbolen op het apparaat



Stoom
LET OP - Verbrandingsgevaar



Verbrandingsgevaar door hete oppervlakken!

Overzicht apparaat

Beschrijving apparaat

Afbeelding A

- ① Veiligheidssluiting (stoomreservoir)
- ② Bedieningsveld
- ③ Stoomslang
- ④ Resetknop - Ontkalken
- ⑤ Stoomschakelaar
- ⑥ Opbergvak voor toebehoren
- ⑦ Deksel van de contactdoos van het apparaat
- ⑧ Stoomstekker
- ⑨ Handgreep
- ⑩ Kabelhaak
- ⑪ Kap
- ⑫ Reservoirsluiting (schoonwaterreservoir)
- ⑬ Badstofovertrek
- ⑭ Vultrechter
- ⑮ Handsproeier
- ⑯ Raamsproeier (bijzonder toebehoren)
- ⑰ Netsnoer
- ⑱ Typeplaatje
- ⑲ Borgklem
- ⑳ Vloersproeier met borstelharen
- ㉑ Vloerdevel (vloersproeier met borstelharen)
- ㉒ Ronde borstel
- ㉓ Powersproeier
- ㉔ Verlenging
- ㉕ Vloersproeier met lamellen
- ㉖ Puntstraalsproeier (120 mm)
- ㉗ Puntstraalsproeier (180 mm)
- ㉘ Vloerdevel (vloersproeier met lamellen)
- ㉙ Vergrendelknop
- ㉚ Verlengbuis
- ㉛ Vergrendeling (kinderveiligheid)
- ㉜ Stoompistool

Bedieningsveld

Afbeelding B

- ① Schakelaar - Pomp schoonwaterreservoir
- ② Controlelampje - Verwarming (geel)
- ③ Controlelampje - Watertekort stoomreservoir (rood)
- ④ Temperatuurweergave
- ⑤ Draaiknop voor VAPOHYDRO-regeling
- ⑥ Draaiknop voor regeling stoomhoeveelheid
- ⑦ Arbeidstemperatuurbereik
- ⑧ Controlelampje - Ontkalken (wit)
- ⑨ Controlelampje - Watertekort schoonwaterreservoir (rood)
- ⑩ Schakelaar - Verwarming (Aan/Uit)

Kleurmarkering

- Bedieningselementen voor het reinigingsproces zijn geel.
- Bedieningselementen voor onderhoud en service zijn lichtgrijs.

Veiligheidsinrichtingen

Veiligheidsinrichtingen dienen voor de bescherming van de gebruiker en mogen niet buiten werking worden gesteld of worden overbrugd.

Drukregelaar

De drukregelaar houdt de druk in het stoomreservoir tijdens het bedrijf zo constant mogelijk. De verwarming wordt uitgeschakeld als de maximale bedrijfsdruk in het stoomreservoir wordt bereikt; bij een drukdaling in het reservoir als gevolg van stoomafname wordt deze weer ingeschakeld.

Watertekortthermostaat

Wanneer het water in het stoomreservoir opdraakt, stijgt de temperatuur aan de verwarming. De watertekortthermostaat schakelt de verwarming dan uit en het controlelampje "Watertekort stoomreservoir" licht rood op. Het opnieuw starten van de verwarming wordt verhinderd totdat het stoomreservoir is afgekoeld of wordt bijgevuld.

Veiligheidsthermostaat

- Als de watertekortthermostaat defect is en het apparaat oververhit raakt, dan schakelt de veiligheidsthermostaat het apparaat uit.
- Neem contact op met de bevoegde klantenservice van KÄRCHER om de veiligheidsthermostaat weer terug te zetten.

Veiligheidssluiting

- De veiligheidssluiting sluit het stoomreservoir af tegen de aanwezige stoomdruk. Als de drukregelaar defect is en in het stoomreservoir overdruk ontstaat, dan gaat in de veiligheidssluiting een overdrukventiel open en kan via de sluiting stoom ontsnappen.
- Neem contact op met de bevoegde klantenservice van KÄRCHER, voordat u het apparaat weer in bedrijf stelt.

Reinigingsmethoden

Oprissen van textiel

Vóór een behandeling met het apparaat altijd op een onopvallende plek controleren of het textiel bestand is hier tegen: Eerst stoom op het textiel laten inwerken, dan laten drogen en vervolgens controleren op veranderingen in kleur en vorm.

Reinigen van gecoate of gelakte oppervlakken

Bij het reinigen van gelakte of met kunststof beklede oppervlakken zoals keuken- en woonkamermeubelen, deuren, parket, linoleum, kan was, meubellak, kunststofbekledingen of verf loskomen of kunnen vlekken ontstaan. Voor de reiniging van deze oppervlakken laat u de stoom kortstondig op een doek inwerken en veegt u hiermee over de oppervlakken.

Reiniging van glas

In seizoenen met bijzonder lage temperaturen de ruit eerst voorverwarmen. Daartoe het gehele glasoppervlak op een afstand van ca. 50 cm lichtjes met stoom bestrijken. Hierdoor worden spanningen in het oppervlak vermeden die tot glasbreuk kunnen leiden.

Inbedrijfstelling

Toebehoren monteren

1. Open het deksel van de contactdoos van het apparaat en steek de stoomstekker stevig in het apparaat. Hierbij moeten de punten van de stekker in het deksel van de contactdoos van het apparaat vastklikken.
2. Het toebehoren (vloersproeier, handsproeier of puntstraalsproeier) aansluiten op het stoompistool. De onderdelen in elkaar duwen totdat de vergrendelknop op het stoompistool vastklikt.
3. Zo nodig verlengpijpen gebruiken. De onderdelen in elkaar schuiven tot de respectieve vergrendelingsknop vastklikt.
4. Op de vergrendelknop drukken om het toebehoren los te koppelen.

Met water vullen

Instructie

Gebruik van gedestilleerd water (geen kalkvorming) is mogelijk, maar leidt tot snellere slijtage van het stoomreservoir en daarom wordt dit niet aanbevolen.

1. Controleren of de veiligheidssluiting goed zit.
2. Schroef de reservoirsluiting los van het schoonwaterreservoir.
3. Plaats de vultrechter op het schoonwaterreservoir en zet hem vast door hem te draaien.
4. Maximaal 2 liter leidingwater in het schoonwaterreservoir vullen.

Gebruik geen reinigingsmiddel!

5. Vultrechter ontgrendelen en verwijderen.
6. Schroef de reservoirsluiting op het schoonwaterreservoir.

Bediening

Temperatuurweergave

De temperatuurweergave geeft aan of er in het juiste temperatuurbereik (arbeidstemperatuurbereik) wordt gewerkt.

Apparaat inschakelen

- De verwarming schakelt tijdens het gebruik steeds opnieuw in (controlelampje licht geel op) om de druk in het stoomreservoir te handhaven.
 - Als het apparaat zonder water wordt ingeschakeld, brandt het controlelampje "Verwarming" eerst geel totdat de watertekortthermostaat de verwarming uitschakelt. Daarna brandt het controlelampje "Watertekort stoomreservoir" rood.
1. Netstekker in het stopcontact steken.
 2. Schakel het apparaat in met de schakelaar - pomp schoonwaterreservoir en met de schakelaar - verwarming. De controlelampjes gaan branden.

Instructie

Het volledige verwarmingsvermogen is alleen beschikbaar als de stoomstekker tijdens het verwarmen op het apparaat aangesloten is. Wanneer het controlelampje "Verwarming" uitgaat, dan is het systeem klaar voor gebruik.

Instructie

Zet het apparaat niet rechtop als het is ingeschakeld. Anders schakelt de verwarming na korte tijd automatisch uit en brandt het controlelampje "Watertekort stoomreservoir" rood.

3. Schakel de verwarming uit met de schakelaar om het apparaat te vervoeren.
4. Druk op de stoomknop, er ontsnapt stoom. Richt het stoompistool altijd eerst op een doek totdat de stoom er gelijkmatig uitstroomt.

Regeling stoomhoeveelheid

Instructie

Als de regeling stoomhoeveelheid op een kleine hoeveelheid is ingesteld, kan er na het loslaten van de stoomschakelaar nog kort stoom ontsnappen, totdat de druk in de stoomslang is weggevallen. Deze druk kan ook sneller worden opgegeven door de regeling stoomhoeveelheid gedurende korte tijd op groot volume te zetten.

1. Regel de stoomhoeveelheid met de knop op het apparaat wanneer u met standaardtoebehoren werkt.

VAPOHYDRO-regeling met draaiknop

- In natte ruimten kan het vuil ook worden weggespoeld in plaats van met de doek te worden opgenomen. Stel hiervoor de vochtigheid van de stoom in met behulp van de draaiknop voor de VAPOHYDRO-regeling. Hoe hoger de vochtigheidsgraad van de stoom, d.w.z. hoe meer water zich in de stoomstraal bevindt, hoe groter het spoelingseffect. Als de draaiknop tegen de wijzers van de klok in tot de grootste hoeveelheid (+) wordt gedraaid, komt er een hete waterstraal uit, dan is het spoelingseffect het grootst.
- Er wordt aanbevolen om de VAPOHYDRO bijv. in combinatie met de puntstraalsproeier te gebruiken voor het reinigen in de badkamer.
- Stel de draaiknop van de VAPOHYDRO-regeling met de klok mee in op de kleinste hoeveelheid (-) wanneer u met doeken werkt (vloersproeier, handsproeier) om zo weinig mogelijk vocht in de stoomstraal te krijgen. Het vermogen van de stoom om vuil los te maken wordt daardoor verbeterd.

Instructie

Als de draaiknop van de VAPOHYDRO-regeling tegen de wijzers van de klok in naar de grootste hoeveelheid (+) wordt gedraaid, loopt het stoomreservoir sneller leeg.

Water bijvullen

Instructie

Als het water in het schoonwaterreservoir op is, klinkt er een signaal en gaat het controlelampje "Watertekort schoonwaterreservoir" rood branden.

Instructie

Als de pomp geen water levert hoewel het schoonwaterreservoir vol is, moet het stoomreservoir worden ont-kalkt.

1. Vul het schoonwaterreservoir met behulp van de vultrechter met maximaal 2 liter leidingwater. Het controlelampje "Watertekort schoonwaterreservoir" gaat uit. Wanneer het controlelampje "Verwarming" uitgaat, dan is het systeem klaar voor gebruik.

Toebehoren afkoppelen

⚠ GEVAAR

Gevaar door heet water

Verbrandingsgevaar

Koppel nooit toebehoren los terwijl er stoom uit komt, aangezien er heet water uit kan druppelen. Laat het apparaat eerst afkoelen.

Apparaat uitschakelen

Instructie

Het restwater kan in het apparaat blijven.

1. Het apparaat met de schakelaar uitschakelen.
2. Het deksel van de contactdoos van het apparaat omlaag klappen en de stroomstekker uit het apparaat trekken.
3. Netstekker uit het stopcontact trekken.

Apparaat opbergen

Instructie

Laat borstels altijd afkoelen om vervorming van de borstelharen te voorkomen.

1. Handsproeier, puntstraalsproeier en kleine onderdelen in het opbergvak voor toebehoren plaatsen.
2. Als het apparaat staat het netsnoer rond de kabelhaak wikkelen.
3. Verlengpijpen afzonderlijk in de uitsparingen aan de onderzijde van het apparaat steken.

Gebruik van het toebehoren

Instructie

Reinigingsmiddelresten of verzorgingsemulsies op het te reinigen oppervlak kunnen bij de stoomreiniging strepen veroorzaken, die bij meermalige toepassing echter verdwijnen.

Stoompistool

Gebruiksvoorbeelden van het stoompistool zonder toebehoren:

- Geurtjes en kreukels uit hangende kledingstukken verwijderen door ze op een afstand van 10-20 cm te bestomen.
- Planten ontstoffen. Houd hierbij een afstand van 20-40 cm.
- Vochtig afstoffen door een doek kort te stomen en daarmee over de meubels te vegen.

Puntstraalsproeier

- Het reinigingseffect neemt toe naarmate de sproeier dichter bij de vervuilde zone wordt gehouden, aangezien de temperatuur en de druk van de stoom het grootst zijn op het moment dat de stoom naar buiten stroomt.

- De puntstraalsproeier met de verschillende opzetstukken is geschikt voor het reinigen van moeilijk bereikbare plaatsen, zoals hoeken, voegen enz., jaloezieën, centrale verwarming, toiletten, roestvrij staal, ramen, spiegels, armaturen, gecoat en geëmailleerde oppervlakken, en voor het oplossen van vlekken.
- De powersproeier verhoogt de uitstroomsnelheid van de stoom. Daarom is deze zeer geschikt voor het reinigen van bijzonder hardnekkig vuil, het uitzblazen van hoeken, voegen, enz.

Instructie

De ronde borstel is niet geschikt voor het reinigen van gevoelige oppervlakken.

Vloersproeiers

Vloersproeier met borstelharen

- Voor het schurend reinigen van hardnekkig verontreiniging.
- Geschikt voor alle afwasbare wand- en vloerbedekkingen, bv. stenen vloeren, tegels en pvc-vloeren. Bij sterk verontreinigde oppervlakken langzaam werken, zodat de stoom langer kan inwerken.

Vloersproeier met lamellen

- Voor het hygiënisch reinigen van gladde oppervlakken door de hogere oppervlaktetemperatuur.
- Voor een hygiënisch reinigingsresultaat stoomt u rechtstreeks over het harde oppervlak met een werksnelheid van max. 30 cm/seconde. Stel bovendien de VAPOHYDRO in op minimumniveau en de stoomdruk op maximumniveau.

Vloerdweil gebruiken

Vloerdweil regelmatig draaien en vervangen om het vuil beter op te kunnen nemen.

1. Vloerdweil aan vloersproeier bevestigen. Om dit te doen de vloerdweil in de lengte vouwen, de vloersproeier erop plaatsen, de borgklemmen openen, de uiteinden van de dweil in de openingen steken en ze stevig aanhalen, vervolgens de borgklemmen sluiten.

⚠ VOORZICHTIG

Gevaar door borgklemmen

Gevaar voor beknelling

Steek uw vingers niet tussen de borgklemmen.

Handsproeier

Geschikt voor kleine afwasbare oppervlakken, douchecabines, spiegels of meubelstoffen.

1. Badstofovertrek over de handsproeier trekken.

Raamsproeier (bijzonder toebehoren)

Bestelnummer 4.130-115.0

1. Het glasoppervlak gelijkmatig op een afstand van ca. 20 cm. stomen.
2. De stoomtoevoer uitschakelen.
3. Het glasoppervlak in stroken van boven naar onder met de rubberstrip afvegen.
4. De rubberstrip en de onderrand van het venster na elke strookbeweging droog vegen.

Behangafstoomtool (bijzondere toebehoren)

Bestelnummer 2.863-076.0

Met de behangafstoomtool kan de stoomreiniger gebruikt worden om behang te verwijderen.

Instructie

Bij meervoudig geveerd structuurbehang kan het zijn dat de stoom niet in het behang kan doordringen. In dit geval wordt voorwerk met een behangwals aanbevolen.

1. Behangafstoomtool op de rand van een behangbaan over het gehele oppervlak plaats en de stoom laten inwerken tot het behang doorweekt is (ca. 10 seconden).
2. De behangafstoomtool verplaatsen zonder hem uit te schakelen. Het losgeweekte stuk behang met een spatel optillen en van de wand trekken.

Vervoer

⚠ VOORZICHTIG

Niet in acht nemen van het gewicht

Gevaar voor letsel en beschadiging

Houd bij het vervoer rekening met het gewicht van het apparaat.

1. Voor vervoer over korte afstanden: Verwarming uit-schakelen, apparaat rechtop zetten, apparaat bij het dragen aan de handgreep en de verlengpijp vastpakken.
2. Apparaat bij het vervoer in voertuigen conform de geldende richtlijnen tegen wegglijden en omvallen beveiligen.

Opslag

⚠ VOORZICHTIG

Niet in acht nemen van het gewicht

Gevaar voor letsel en beschadiging

Houd bij de opslag rekening met het gewicht van het apparaat.

Het apparaat mat alleen in binnenruimtes worden opgeslagen.

Verzorging en onderhoud

⚠ GEVAAR

Gevaar voor elektrische schokken

Letsel door aanraken van stroomvoerende onderdelen

Schakel het apparaat uit.

Trek de netstekker eruit.

⚠ GEVAAR

Gevaar door heet water, stoom en hete oppervlakken

Gevaar voor verbranding en brandwonden

Laat het apparaat voor alle werkzaamheden afkoelen.

Uitspoelen van het stoomreservoir

Het reservoir van de stoomreiniger uiterlijk na elke 5e vulling van het stoomreservoir uitspoelen.

1. Het stoomreservoir met water vullen en stevig schudden. Hierdoor komen de kalkresten die zich op de bodem van het stoomreservoir hebben afgezet los.
2. Het water uitgieten.

Afbeelding C

Ontkalken van het stoomreservoir

Om ook kalkaanslag te verwijderen die aan de reservoerwand vastzit, raden wij aan het stoomreservoir te reinigen met KÄRCHER ontkalker RM 511. De KÄRCHER ontkalker RM 511 is een product op basis van citroenzuur dat volledig biologisch afbreekbaar is.

LET OP

Gevaar door ongeschikte ontkalkingsmiddelen
Beschadigingsgevaar

Gebruik alleen ontkalkingsmiddelen die door KÄRCHER zijn goedgekeurd om schade aan het apparaat uit te sluiten. Gebruik geen azijn of soortgelijke middelen.

LET OP

Gevaar van ontkalkingsoplossing

Beschadigingsgevaar

Giet de ontkalkingsoplossing nooit in het schoonwaterreservoir, aangezien dit de pomp zal beschadigen.

1. Netstekker uit het stopcontact trekken.
2. Water volledig uit het stoomreservoir aftappen.
3. Twee zakjes ontkalker volledig oplossen in 2 liter water, onder voortdurend roeren.
4. De ontkalkingsoplossing in het stoomreservoir vullen. Schroef de veiligheidsluiting niet op het apparaat tijdens het ontkalken.

⚠ GEVAAR

Gevaar door het inademen van aerosolen

Gezondheidsrisico

Gebruik het apparaat niet zolang er zich nog ontkalkingsmiddel in het stoomreservoir bevindt.

5. Ontkalkingsoplossing ca. 8 uur laten inwerken.
6. De ontkalkingsoplossing uitgieten. Het stoomreservoir nog minstens twee keer uitspoelen met koud water, zodat er geen resten meer in het apparaat achterblijven.
7. Apparaat inschakelen.
8. Op de resetknop drukken totdat het controlelampje "Ontkalken" dooft. Het apparaat is nu opnieuw klaar voor gebruik.

Instructie

Na ca. 50 bedrijfsuren geeft het controlelampje "Ontkalken" aan dat de volgende ontkalking nodig is.

Filter wisselen

Bij gebruik van verontreinigd water kan het filter verstopt raken. Dit is te merken doordat de looptijden van de pomp uitzonderlijk lang zijn of door volledige uitval van de functie.

1. Filter wisselen.

Afbeelding D

Hulp bij storingen

⚠ GEVAAR

Gevaar voor elektrische schokken

Letsel door aanraken van stroomvoerende onderdelen

Schakel het apparaat uit.

Trek de netstekker eruit.

⚠ GEVAAR

Gevaar door heet water, stoom en hete oppervlakken

Gevaar voor verbranding en brandwonden

Laat het apparaat voor alle werkzaamheden afkoelen.

⚠ GEVAAR

Gevaar als gevolg van onjuiste herstellingswerkzaamheden

Gevaar voor gezondheid en schade

Laat het apparaat alleen door de erkende klantenservice repareren.

Controlelampje "Watertekort schoonwaterreservoir" licht rood op

1. Water bijvullen.

Het controlelampje "Ontkalken" licht wit op

1. Het apparaat ontkalken.

Klantenservice

Als de storing niet kan worden verholpen, moet het apparaat door de klantenservice worden gecontroleerd.

Garantie

In elk land gelden de garantievoorwaarden die door onze verantwoordelijke verkoopmaatschappij zijn uitgegeven. Mogelijke storingen aan uw apparaat verhelpen we binnen de garantieperiode gratis, voor zover een materiaal- of fabricagefout de oorzaak is. Als u gebruik wilt maken van de garantie, neemt u met uw aankoopbon contact op met uw distributeur of de dichtstbijzijnde geautoriseerde klantenservice.

(adres zie achterzijde)

Meer informatie over de garantie (indien beschikbaar) vindt u in het servicegedeelte van uw lokale Kärcher-website onder "Downloads".

Toebehoren en reserveonderdelen

Gebruik alleen origineel toebehoren en originele reserveonderdelen. Deze garanderen een veilige en storingsvrije werking van het apparaat.

Informatie over toebehoren en reserveonderdelen vindt u onder www.kaercher.com.

Bijzonder toebehoren

Alleen door de fabrikant goedgekeurd bijzonder toebehoren mag worden gebruikt.

Aanduiding	Bestelnummer
Ontkalker RM 511 (3x 100 g poeder)	6.295-987.0
Caddy wagen	6.962-239.0
Set borstelkransen met messing borstelharen	2.863-075.0
Set borstelkransen	2.863-077.0
Microvezeldoek	6.905-921.0

EU-conformiteitsverklaring

Hiermee verklaren wij dat de hierna vermelde machine op basis van het ontwerp en type en in de door ons op de markt gebrachte uitvoering voldoet aan de relevante veiligheids- en gezondheidsvereisten van de EU-richtlijnen. Bij een niet door ons goedgekeurde wijziging van de machine verliest deze verklaring zijn geldigheid.

Product: Stoomreiniging

Type: 1.092-xxx

Relevante EU-richtlijnen

2009/125/EG

2014/30/EU

2014/35/EU

Toegepaste geharmoniseerde normen

EN 55014-1: 2017 + A11: 2020

EN 55014-2: 2015

EN 60335-1

EN 60335-2-54

EN 61000-3-2: 2014

EN 61000-3-3: 2013

EN 62233: 2008

Toegepaste nationale normen

TRD 801

De ondergetekenden handelen in opdracht en met volmacht van de directie.



H. Jenner

Chairman of the Board of Management



S. Reiser

Director Regulatory Affairs & Certification

Gevolmachtigde voor de documentatie:

S. Reiser

Alfred Kärcher SE & Co. KG

Alfred-Kärcher-Str. 28 - 40

71364 Winnenden (Germany)

Tel.: +49 7195 14-0

Fax: +49 7195 14-2212

Winnenden, 2020/10/01

Technische gegevens

		SG 4/4
Elektrische aansluiting		
Netspanning	V	220-240
Fase	~	1
Netfrequentie	Hz	50-60
Spanning in het stoompistool	V	24
Beschermingsgraad		IPX4
Beschermingsklasse		I
Verwarmingscapaciteit	W	2300
Vermogen pomp	W	50
Gegevens capaciteit apparaat		
Watervulhoeveelheid	l	4,0
Inhoud schoonwaterreservoir	l	2,0
Inhoud stoomreservoir	l	2,4
Maximale bedrijfsdruk	MPa (bar)	0,4 (4,0)
Toelaatbare bedrijfsdruk	MPa (bar)	0,6 (6,0)
Maximale arbeidstemperatuur	°C	145
Opwarmtijd per 1 liter water	min	ca. 4,5
Stoomdebiet (max.)	g/min	82
Afmetingen en gewichten		
Typisch bedrijfsgewicht	kg	8,0
Lengte x breedte x hoogte	mm	475 x 320 x 275
Netkabel		
Type netkabel (EU)	mm ²	H05VV-F 3x1,0
Type netkabel (GB)	mm ²	H05VV-F 3x1,0
Type netkabel (CH)	mm ²	H05VV-F 3x1,0
Type netsnoer (CN)	mm ²	H07RN-F 3x1,5
Onderdeelnummer (EU)		6.647-757.0
Onderdeelnummer (GB)		6.647-831.0
Onderdeelnummer (CH)		6.647-832.0
Onderdeelnummer (CN)		6.650-597.0
Kabellengte	m	7,5

Technische wijzigingen voorbehouden.

İçindekiler

Genel uyarılar	45
Çevre koruma	45
Amaca uygun kullanım	45
Cihazdaki simgeler	45
Cihaza genel bakış	45
Emniyet düzenleri	46
Temizlik yöntemleri	46
İşletime alma	46
Kullanım	46
Aksesuarın kullanımı	47
Taşıma	48
Depolama	48
Koruma ve bakım	48
Arıza durumunda yardım	49
Garanti	49
Aksesuarlar ve yedek parçalar	49
AB Uygunluk Beyanı	49
Teknik bilgiler	50

Genel uyarılar



Cihazı ilk defa kullanmadan önce orijinal işletim kılavuzunu ve ekli güvenlik bilgilerini okuyun. Bu bilgilere göre hareket edin.

Her iki kılavuzu daha sonra kullanmak için ve sizden sonraki kullanıcı için saklayın.

- İşletim kılavuzu ve güvenlik bilgilerine uyulmaması, kullanıcı ve diğer kişiler için tehlikeli durumların oluşmasına ve cihazın hasar görmesine yol açabilir.
- Taşıma hasarları varsa hemen bayiyi bilgilendirin.
- Ambalajı açarken, paket içeriğinde eksik aksesuar veya hasarlı parça olup olmadığını kontrol edin.

Çevre koruma



Paketleme malzemeleri geri dönüştürülebilir. Lütfen ambalajları çevreye zarar vermeden bertaraf edin.



Elektrikli ve elektronik cihazlar, değerli ve geri dönüştürülebilir malzemelerin yanı sıra yanlış kullanılması veya yanlış bertaraf edilmesi durumunda insan sağlığı ve çevre için potansiyel tehlike teşkil edebilecek piller, aküler veya yağlar içerebilir. Ancak cihazın usulüne uygun şekilde çalıştırılması için bu parçalar gereklidir. Bu simge ile işaretlenen cihazlar evsel çöp ile birlikte bertaraf edilmemelidir.

İçerik maddelerine yönelik uyarılar (REACH)

İçerik maddelerine yönelik güncel bilgiler için bkz.: www.kaercher.de/REACH

Amaca uygun kullanım

- Cihaz buharlı temizleme için tasarlanmıştır ve bu kılavuzda açıklandığı gibi uygun aksesuarlar ile birlikte kullanılabilir.
- Bu cihaz yalnızca ticari kullanım için tasarlanmıştır.
- Bu cihaz, endüstriyel kullanım için uygun değildir.

Cihazdaki simgeler



Buhar
DİKKAT - haşlanma tehlikesi



Sıcak yüzeyler nedeniyle yanma tehlikesi!

Cihaza genel bakış

Cihaz açıklaması

Şekil A

- 1 Emniyet kilidi (buhar kazanı)
- 2 Kumanda paneli
- 3 Buhar hortumu
- 4 Sıfırlama düğmesi - kireç çözme
- 5 Buhar şalteri
- 6 Aksesuar gözü
- 7 Cihaz soketi kapağı
- 8 Buhar soketi
- 9 Taşıma kulpu
- 10 Kablo askısı
- 11 Kapak
- 12 Hazne kapağı (temiz su deposu)
- 13 Havlu kumaş kılıf
- 14 Doldurma hunisi
- 15 El memesi
- 16 Pencere memesi (özel donanım)
- 17 Şebeke kablosu
- 18 Tip levhası
- 19 Tutucu klips
- 20 Fırça kıllı zemin başlığı
- 21 Yer bezi (fırça kıllı zemin başlığı)
- 22 Yuvarlak fırça
- 23 Güç memesi
- 24 Uzatma
- 25 Lamelli yer süpürme başlığı
- 26 Noktasal huzme başlığı (120 mm)
- 27 Noktasal huzme başlığı (180 mm)
- 28 Yer bezi (lamelli zemin başlığı)
- 29 Kilitleme düğmesi
- 30 Uzatma borusu
- 31 Kilit (çocuk emniyeti)
- 32 Buhar tabancası

Kumanda paneli

Şekil B

- 1) Temiz su deposu pompası şalteri
- 2) Isıtıcı kontrol lambası (sarı)
- 3) Su eksikliği kontrol lambası (kırmızı)
- 4) Sıcaklık göstergesi
- 5) VAPOHYDRO ayarı için döner düğme
- 6) Buhar miktarı ayarı için döner düğme
- 7) Çalışma sıcaklığı aralığı
- 8) Kireç giderme kontrol lambası (beyaz)
- 9) Temiz su deposu su eksikliği kontrol lambası (kırmızı)
- 10) Kalorifer - şalteri (açık/kapalı)

Renk kodlaması

- Temizleme süreci için kumanda elemanları sarı renklidir.
- Bakım ve servis için kumanda elemanları açık gri renklidir.

Emniyet düzenleri

Emniyet düzenleri kullanıcının korunması için kullanılır ve devre dışı bırakılmamalı veya işlevleri atlanmamalıdır.

Basınç regülatörü

Basınç regülatörü, işletim sırasında kazan basıncını mümkün olduğunca sabit tutar. Kalorifer, kazanda azami çalışma basıncına ulaştığında kapatılır ve buhar çıkışı sonrası kazanda basınç düşüşü olduğunda tekrar etkinleştirilir.

Su yetersizlik termostati

Kazandaki su bittiğinde kaloriferdeki sıcaklık yükselir. Su eksikliği termostati ısıtıcıyı kapatır ve "Buhar kazanı su eksikliği" kontrol lambası kırmızı yanar. Kazan soğuya veya yeniden doldurulana kadar kaloriferin yeniden başlaması önlenir.

Limit termostat

- Su yetersizlik termostati arızalanır ve cihaz aşırı ısınırsa emniyet termostati cihazı kapatır.
- Limit termostati sıfırlamak için lütfen yetkili KÄRCHER müşteri hizmetleriyle iletişime geçin.

Emniyet kilidi

- Emniyet kilidi, kazanı yaklaşan buhar basıncına karşı kapatır. Basınç düzenleyicisi arızalıysa ve kazanda aşırı basınç oluşursa emniyet valfinde aşırı basınç valfi açılır ve buhar, emniyet kilidi boyunca dışarı çıkar.
- Cihazı tekrar işleme almadan önce lütfen yetkili KÄRCHER müşteri hizmetleriyle iletişime geçin.

Temizlik yöntemleri

Kumaşların tazelenmesi

Cihazı kullanmadan önce, cihazın kumaş ürünleri ile uyumluluğunu görülmeyen bir yer üzerinde daima kontrol ediniz: Önce buhar uygulayın ardından kurumasını bekleyin ve ardından renk veya şekil değişikliği olup olmadığını kontrol edin.

Kaplamalı veya boyalı yüzeylerin temizlenmesi

Mutfak ve oturma odası mobilyaları, kapılar, parke, muşamba, cila, mobilya cilası, plastik kaplamalar veya boya gibi boyalı veya plastik kaplı yüzeyleri temizlerken renk solabilir veya lekelenme oluşabilir. Bu yüzeyleri temizlerken bir bezi kısa süreli olarak buhara tutun ve yüzeyi silin.

Cam Temizliği

Pencere camını özellikle düşük sıcaklıkların görüldüğü mevsimlerde önceden ısıtın. Bunu yapmak için, tüm cam yüzeye yaklaşık 50 cm mesafede hafifçe buhar uygulayın. Bu, camın kırılmasına neden olabilecek yüzey gerilimini önler.

İşletime alma

Aksesuarların montajı

1. Cihaz soketinin kapağını açın ve buhar soketini cihaza sıkıca takın. Bu sırada soketin çıkıntıları, cihaz prizinin kapağına oturmaldır.
2. Aksesuar parçasını (yer süpürme başlığı, el memesi veya nokta huzme memesi) buhar tabancasına bağlayın. Buhar tabancasındaki kilitleme düğmesi yerine oturana kadar parçaları birbirine kaydırın.
3. Gerekirse uzatma boruları kullanın. İlgili kilitleme düğmesi yerine oturana kadar parçaları birbirine kaydırın.
4. Aksesuar parçalarını ayırmak için kilitleme düğmesine basın.

Su doldurma

Not

Damıtılmış su (kireç oluşumu yok) kullanılabilir, ancak kazanın daha hızlı aşınmasına neden olur, bu nedenle tavsiye edilmez.

1. Emniyet kilidini sıkı oturma bakımından kontrol edin.
2. Temiz su deposunun hazne kapağını sökün.
3. Doldurma hunisini temiz su deposuna takın ve döndürerek oturtun.
4. Temiz su deposuna maksimum 2 litre şebeke suyu dökün.
5. Temizleme maddesi kullanmayın!
6. Doldurma hunisinin kilidini açın ve huniyi çıkartın.
6. Hazne kapağını temiz su tankına vidalayın.

Kullanım

Sıcaklık göstergesi

Sıcaklık göstergesi, doğru sıcaklık aralığında (çalışma sıcaklığı aralığı) çalışıp çalışmadığınızı gösterir.

Cihazın çalıştırılması

- Isıtıcı kullanım sırasında (kontrol lambası sarı yanar) kazandaki basıncı korumak için tekrar tekrar açılır.
- Cihaz susuz çalıştırılırsa "Isıtıcı" kontrol lambası, su eksikliği termostati, ısıtıcıyı kapatana kadar sarı yanar. "Buhar kazanı su eksikliği" kontrol lambası daha sonra kırmızı yanar.
- 1. Şebeke fişini prize takın.
- 2. Cihazı temiz su deposu pompası şalteri ve ısıtıcı şalteri ile çalıştırın. Kontrol lambaları yanar.

Not

Tam ısıtma performansı, yalnızca cihaz ısınırken buhar soketi cihaza bağlıysa kullanılabilir. "Isıtıcı" kontrol lambası kapandığında, sistem çalışmaya hazırdır.

Not

Cihazı devredeyken dikey duruma getirmeyin. Aksi takdirde kısa bir süre sonra ısıtıcı otomatik olarak kapanır ve "Buhar kazanı su eksikliği" kontrol lambası kırmızı yanar.

3. Cihazı taşıırken kaloriferi şalterden kapatın.
4. Buhar şalterine basın, buhar çıkar. Buhar dışarı düzenli bir şekilde akana kadar buhar tabancasını da ima önce bir beze doğrultun.

Buhar miktarı ayarı

Not

Buhar miktarı ayarı, düşük bir miktara ayarlanmışsa, buhar şalteri bırakıldıktan sonra buhar hortumundaki basınç düşene dek kısa süreliğine daha buhar çıkışı olabilir. Bu basınç, buhar miktarı ayarını kısa süreliğine büyük bir miktara ayarlayarak daha hızlı düşürülebilir.

1. Standart aksesuarlarla çalışırken buhar miktarını cihazdaki döner düğmeyle ayarlayın.

Döner düğme ile VAPOHYDRO ayarı

- Islak alanlarda kir, bezle alınmak yerine yıkanabilir. Bunun için buharın nemini, VAPOHYDRO ayarının döner düğmesiyle ayarlayın. Buharın nemi ne kadar yüksekse, yani buhar huzmesinde ne kadar çok su varsa, yıkama etkisi de o kadar yüksektir. Döner düğme saat yönünün tersine döndürerek en büyük miktara (+) ayarlanırsa, bir sıcak su huzmesi çıkar ve yıkama etkisi en yüksek seviyededir.
- Örneğin banyoda temizlik için VAPOHYDRO'nun nokta huzme memesi ile birlikte kullanılması tavsiye edilir.
- Bezlerle çalışırken buhar huzmesinde mümkün olduğunca neme sahip olmak için (zemin başlığı, el başlığı) VAPOHYDRO ayarının döner düğmesini saat yönünde çevirerek en küçük miktara (-) ayarlayın. Böylece buharın kir gevşetici gücü artırılır.

Not

VAPOHYDRO ayarının döner düğmesini saat yönünün tersine, en büyük miktara (+) ayarlanırsa, kazan daha hızlı boşalır.

Su ilave etme

Not

Temiz su deposundaki su tükendiğinde, bir sinyal verilir ve "Temiz su deposu su eksikliği" kontrol lambası kırmızı yanar.

Not

Dolu temiz su deposuna rağmen pompa su vermiyorsa kazanın kireçten arındırılması gerekir.

1. Temiz su deposuna doldurma hunisiyle maksimum 2 litre şebeke suyu doldurun. "Temiz su deposu su eksikliği" kontrol lambası" söner. "Isıtıcı" kontrol lambası kapandığında, sistem çalışmaya hazırdır.

Aksesuarı ayır

⚠ TEHLİKE

Sıcak su nedeniyle tehlikesi

Haşlanma tehlikesi

Sıcak su damlayabileceğinden aksesuarları, buhar çıkarken asla çıkarmayın. Cihazı önce tamamen soğuma-ya bırakın.

Cihazın kapatılması

Not

Kalan su, cihazda kalabilir.

1. Cihazı şalterlerden kapatın.
2. Cihaz soketinin kapakını aşağı katlayın ve buhar soketini cihazdan dışarı çekin.
3. Şebeke fişini prizden çıkarın.

Cihazın muhafaza edilmesi

Not

Kıl fırçanın deforme olmasını önlemek için fırçaları daima soğumaya bırakın.

1. El başlığını, noktasal huzme başlıklarını ve küçük parçaları, aksesuar bölmesine koyun.
2. Şebeke kablosunu, cihaz dururken kablo kancasının etrafına sarın.
3. Uzatma borularını tek tek cihaz tabanındaki boşluklara koyun.

Aksesuarın kullanımı

Not

Halen temizlenecek yüzey üzerinde bulunan temizlik maddesi kalıntıları veya bakım emülsiyonları, buharlı temizleme sırasında çizgilere neden olabilmekte birlikte bunlar birkaç uygulamadan sonra kaybolmaktadır.

Buhar tabancası

Aksesuarsız buhar tabancası için uygulama örnekleri:

- 10-20 cm'lik bir mesafeden buhar uygulayarak askıdaki giysilerdeki kokuları ve kırışıklıkları giderin.
- Bitkilerin tozunu alın. Bu sırada 20-40 cm mesafe tutun.
- Bir beze kısaca buhar uygulayarak ve mobilyaların üzerini nemli toz olarak silin.

Nokta huzme memesi

- Buharın sıcaklığı ve basıncı dışarı aktığında en yüksek seviyede olduğundan meme kirli alana ne kadar yakın tutulursa temizleme etkisi o kadar artar.
- Çeşitli ataşmanlara sahip nokta huzme memesi, köşeler, derzler vb., panjurlar, merkezi ısıtma, tuvaletler, paslanmaz çelik, pencereler, aynalar, musluklar, kaplamalı ve emaye yüzeyler gibi ulaşılması zor yerlerin temizlenmesi ve bunların lekelerini çözülmesi için uygundur.
- Güç memesi, dışarı akan buharın hızını artırır. Bu nedenle özellikle inatçı kirleri temizlemek, köşeleri, derzleri vb. temizlemek için çok uygundur.

Not

Yuvarlak fırça, hassas yüzeylerin temizlenmesi için uygun değildir.

Zemin başlıkları

Fırça kıllı zemin başlığı

- İnatçı kirlerin aşındırıcı temizliği için.
- Tüm yıkanabilir duvar ve zemin kaplamaları için uygundur. örn. B. taş zeminler, fayanslar ve PVC zeminler. Çok kirli yüzeylerde yavaşça çalışın, böylece buhar daha uzun süre etki gösterebilir.

Lamelli yer süpürme başlığı

- Daha yüksek yüzey sıcaklığı nedeniyle pürüzsüz yüzeylerin hijyenik temizliği için.
- Hijyenik bir temizlik sonucu için sert yüzey üzerine, maksimum 30 cm/saniyelik bir çalışma hızında direkt olarak buhar uygulayın. Buna ek olarak VAPOHYDRO'yu en düşük seviyeye ve buhar basıncını azami seviyeye ayarlayın.

Yer bezi kullanımı

Kir emilimini artırmak için zemin bezini, düzenli olarak çevirin ve değiştirin.

1. Yer bezini yer süpürme başlığına sabitleyin. Bunu yapmak için, zemin bezini uzunlamasına katlayın ve yer süpürme başlığının üzerine yerleştirin, tutucu klemensleri açın, bezin uçlarını açıklıklara yerleştirin ve sıkın, tutucu klemensleri kapatın.

⚠️ **TEDBİR**

Tutucu klemenslerden kaynaklanan tehlike
Ezilme tehlikesi

Parmaklarınızı tutucu klemenslerin arasına sokmayın.

El memesi

Küçük yıkanabilir yüzeyler, duş kabinleri, aynalar veya döşemelik kumaşlar için uygundur.

1. Havlu kumaş kılıfı el başlığının üzerine geçirin.

Pencere memesi (özel donanım)

Sipariş numarası 4.130-115.0

1. Cam yüzeye yaklaşık 20 cm mesafeden düzenli ve eşit şekilde buhar uygulayın.
2. Buhar beslemesini kapatın.
3. Lastik dudak ile cam yüzeyi şeritler halinde yukarıdan aşağıya doğru temizleyin.
4. Her hattan sonra lastik dudağı ve pencerenin alt kenarını kurulaşın.

Duvar kağıdı çözücü (özel aksesuar)

Sipariş numarası 2.863-076.0

Duvar kağıdı çözücü ile birlikte buhar temizleyici, duvar kağıtlarını çıkartmak için kullanılabilir.

Not

Birkaç kez kaplanmış pürüzlü duvar kağıtlarında buhar, duvar kağıdına nüfuz edemeyebilir. Bu durumda bir iç-neli silindiri ile ön işlemin uygulanması önerilir.

1. Duvar kağıdı çözücüyü duvar kağıdı hattının kenarına tam yüzeyli yerleştirin ve duvar kağıdı ıslanana dek buhar uygulayın (yakl. 10 saniye).
2. Duvar kağıdı çözücüyü kapatmadan başka bir yere yerleştirin. Ayrılan duvar kağıdı parçasını bir spatula ile kaldırın ve duvardan çekin.

Taşıma

⚠️ **TEDBİR**

Ağırlığın dikkate alınmaması

Yaralanma ve zarar görme tehlikesi mevcuttur

Taşıma sırasında cihazın ağırlığını dikkate alın.

1. Kısa mesafelerde taşıma için: Isıtıcıyı kapatın, cihazı dik duruma getirin, cihazı taşımak için tutamaktan ve uzatma borusundan tutun.
2. Cihazı araç içinde taşıırken, ilgili geçerli direktifler uyarınca kayma ve devrilmeye karşı emniyete alın.

Depolama

⚠️ **TEDBİR**

Ağırlığın dikkate alınmaması

Yaralanma ve zarar görme tehlikesi mevcuttur

Depolama sırasında cihazın ağırlığına dikkat edin.

Cihaz sadece iç mekanlarda depolanabilir.

Koruma ve bakım

⚠️ **TEHLİKE**

Akım çarpması tehlikesi

Akım ileten parçalara temas nedeniyle yaralanmalar
Cihazı kapatın.

Şebeke fişini çekin.

⚠️ **TEHLİKE**

Sıcak su, buhar ve sıcak yüzeyler nedeniyle tehlike
Haşlanma ve yanma riski

Tüm çalışmalarında önce cihazı soğumaya bırakın.

Kazanın durulanması

Buharlı temizleyici kazanı en geç her 5. kullanımdan sonra çalkalayın.

1. Buhar kazanını suyla doldurun ve kuvvetlice sallayın. Bu şekilde, buhar kazanının tabanında biriken kireç kalıntıları çözülmektedir.
2. Suyu boşaltın.
Şekil C

Kazanın kireçten arındırılması

Kazan duvarına yapışan kireci çıkarmak için kazanın KÄRCHER Kireç Çözücü RM 511 ile temizlenmesini öneririz. KÄRCHER Kireç Çözücü RM 511, tamamen biyolojik olarak parçalanabilen sitrik asit bazlı bir üründür.

DIKKAT

Uygun olmayan kireç çözücü maddeler nedeniyle tehlike

Zarar görme tehlikesi

Cihazın hasar görmesini önlemek için sadece KÄRCHER tarafından onaylanmış kireç çözücü maddeler kullanın. Sirket veya benzeri maddeler kullanmayın.

DIKKAT

Kireç çözücü çözeltiden kaynaklanan tehlike

Zarar görme tehlikesi

Pompaya zarar vereceğinden, temiz su deposuna asla kireç çözme solüsyonu doldurmayın.

1. Şebeke fişini prizden çıkarın.
2. Suyu buhar kazanından tamamen boşaltın.
3. İki torba kireç çözücü 2 litre suda sürekli karıştırılarak tamamen çözülür.
4. Kireç çözme çözeltisini su ısıtıcısına dökün. Kireç çözme işlemi sırasında emniyet kilidini cihaza vidalamayın.

⚠️ **TEHLİKE**

Aerosollerin sunulması nedeniyle tehlike

Sağlık tehlikesi

Kazanda kireç çözücü madde varken cihazı kullanmayın.

5. Kireç çözme çözeltisinin yaklaşık 8 saat etki göstermesini bekleyin.
6. Kireç çözme çözeltisini boşaltın. Cihazda kalıntı kalmadığından emin olmak için kazanı en az iki kez daha soğuk suyla durulaşın.
7. Cihazı çalıştırın.
8. "Kireç çözme" kontrol ışığı sönene kadar sıfırlama düğmesine basın. Cihaz şimdi tekrar kullanıma hazırdır.

Not

Yaklaşık 50 çalışma saatinden sonra, "Kireç çözme" kontrol ışığı, bir sonraki kireç çözme işlemi gösterir.

Filtrenin değiştirilmesi

Kirli su kullanıldığında, filtre tıkanabilir. Bu, pompanın çok uzun süre çalışması veya tamamen devre dışı kalması ile öne çıkar.

1. Filtrenin değiştirilmesi.

Şekil D

Arıza durumunda yardım

⚠ TEHLİKE

Akım çarpma tehlikesi

Akım ileten parçalara temas nedeniyle yaralanmalar
Cihazı kapatın.

Şebeke fişini çekin.

⚠ TEHLİKE

Sıcak su, buhar ve sıcak yüzeyler nedeniyle tehlike
Haşlanma ve yanma riski

Tüm çalışmalardan önce cihazı soğumaya bırakın.

⚠ TEHLİKE

Usulüne uygun olmayan onarım çalışmaları nedeniyle tehlike

Sağlık tehlikesi ve zarar görme tehlikesi mevcuttur
Cihazın sadece yetkili müşteri hizmetleri tarafından onarılmasını sağlayın.

"Temiz su deposu su yetersizliği" kontrol lambası kırmızı yanıyor

1. Su ilave edin.

"Kireç giderme" kontrol lambası beyaz yanıyor

1. Cihazı kireçten arındırın.

Müşteri hizmetleri

Arızanın giderilememesi durumunda, cihaz müşteri hizmetleri tarafından kontrol edilmelidir.

Garanti

Her ülkede yetkili distribütörümüz tarafından verilmiş garanti şartları geçerlidir. Garanti süresi içerisinde cihazınızda oluşabilecek hasarları, üretim veya malzeme hatasından kaynaklanıyorsa ücretsiz olarak gideriyoruz. Garanti durumunda satış faturası ile satıcınıza veya size en yakın yetkili servise başvurun.
(Adres için bkz. Arka sayfa)

Daha ayrıntılı garanti bilgilerini (varsa) yerel Kärcher web sitenizin servis bölümünde "İndirilenen Dokümanlar" altında bulabilirsiniz.

Aksesuarlar ve yedek parçalar

Sadece orijinal aksesuarlar ve orijinal yedek parçalar kullanın. Bu parçalar cihazın güvenli ve arızasız çalışmasını sağlar.

Aksesuar ve yedek parçalara ilişkin bilgiler için adres: www.kaercher.com.

Özel aksesuar

Yalnızca üretici tarafından onaylanan özel donanım kullanılabilir.

Tanım	Sipariş numarası
Kireç Çözücü RM 511 (3x 100 g toz)	6.295-987.0
Caddy arabası	6.962-239.0
Pirinç kılılı fırça kılı halka seti	2.863-075.0
Fırça kılı halka seti	2.863-077.0
Mikro fiber bez	6.905-921.0

AB Uygunluk Beyanı

İşbu belgeyle, aşağıda adı geçen makinenin mevcut tasarımını yapı tarzı ve tarafımızdan piyasaya sürülen modeliyle AB direktifinin ilgili temel güvenlik ve sağlık yükümlülüklerine uygun olduğunu beyan ederiz. Bizim onayımız olmadan makinede yapılan bir değişiklik durumunda, bu açıklama geçerliliğini kaybeder.

Ürün: Buharlı temizleyici

Tip: 1.092-xxx

İlgili AB direktifleri

2009/125/EG

2014/30/AB

2014/35/AB

Uygulanan uyumlaştırılmış normlar

EN 55014-1: 2017 + A11: 2020

EN 55014-2: 2015

EN 60335-1

EN 60335-2-54

EN 61000-3-2: 2014

EN 61000-3-3: 2013

EN 62233: 2008

Uygulanan ulusal normlar

TRD 801

Aşağıda imzası olan, yönetim kurulu adına ve yönetim yetkisine sahip olarak hareket eder.

H. Jenner

Chairman of the Board of Management

S. Reiser

Director Regulatory Affairs & Certification

Dokümantasyon yetkilisi:

S. Reiser

Alfred Kärcher SE & Co. KG

Alfred-Kärcher-Str. 28 - 40

71364 Winnenden (Almanya)

Tel.: +49 7195 14-0

Faks: +49 7195 14-2212

Winnenden, 2020/10/01

Teknik bilgiler

SG 4/4		
Elektrik bağlantısı		
Şebeke gerilimi	V	220-240
Faz	~	1
Şebeke frekansı	Hz	50-60
Buhar tabancasında gerilim	V	24
Koruma türü		IPX4
Koruma sınıfı		I
Isıtma performansı	W	2300
Pompanın gücü	W	50
Cihaz performans verileri		
Su dolum miktarı	l	4,0
Depo hacmi	l	2,0
Kazan hacmi	l	2,4
Azami çalışma basıncı	MPa (bar)	0,4 (4,0)
İzin verilen çalışma basıncı	MPa (bar)	0,6 (6,0)
Maksimum çalışma sıcaklığı	°C	145
1 litre başına için ısıtma süresi	min	ca. 4,5
Buhar miktarı (maks.)	g/min	82
Boyutlar ve ağırlıklar		
Tipik işletim ağırlığı	kg	8,0
Uzunluk x genişlik x yükseklik	mm	475 x 320 x 275
Güç kablosu		
Şebeke kablosu tipi (EU)	mm ²	H05VV-F 3x1,0
Şebeke kablosu tipi (GB)	mm ²	H05VV-F 3x1,0
Şebeke kablosu tipi (CH)	mm ²	H05VV-F 3x1,0
Şebeke kablosu tipi (CN)	mm ²	H07RN-F 3x1,5
Parça numarası (EU)		6.647-757.0
Parça numarası (GB)		6.647-831.0
Parça numarası (CH)		6.647-832.0
Parça numarası (CN)		6.650-597.0
Kablo uzunluğu	m	7,5

Teknik değişiklik hakkı saklıdır.

Innehåll

Allmän information	50
Miljöskydd	50
Avsedd användning.....	50
Symboler på maskinen.....	51
Maskinöversikt	51
Säkerhetsanordningar.....	51
Rengöringsmetoder.....	51
Idrifttagning	52
Manövrering	52
Användning av tillbehör.....	53
Transport.....	53
Förvaring.....	53
Skötsel och underhåll.....	54
Hjälp vid störningar	54
Garanti	54
Tillbehör och reservdelar.....	54
EU-försäkrän om överensstämmelse.....	55
Tekniska data	55

Allmän information



Läs igenom den här originalbruksanvisningen och medföljande säkerhetsinformation innan du använder din apparat första gången. Följ anvisningarna.

Förvara båda häftena för framtida bruk eller för nästa ägare.

- Om inte bruksanvisningen och säkerhetsinformationen beaktas kan det uppstå skador på apparaten och risker för användaren och andra personer.
- Informera försäljaren omgäende om transportskador uppstått.
- Kontrollera vid uppackningen att inga tillbehör saknas eller är skadade.

Miljöskydd



Förpackningsmaterialen kan återvinnas. Avfallshandera förpackningar på ett miljövänligt sätt.



Elektriska och elektroniska maskiner innehåller värdefulla återvinningsbara material och ofta komponenter såsom engångsbatterier, uppladdningsbara batterier och olja som vid felaktig användning eller felaktig avfallshantering kan utgöra en potentiell fara för människors hälsa och för miljön.

Dessa komponenter är dock nödvändiga för korrekt drift av maskinen. Maskiner som märkts med denna symbol får inte kastas i hushållssoptorna.

Information om ämnen (REACH)

Aktuell information om innehållet finns på: www.kaercher.de/REACH

Avsedd användning

- Maskinen är avsedd för rengöring med ånga och kan användas med lämpligt tillbehör enligt denna bruksanvisning.
- Maskinen är lämplig för kommersiell användning.
- Denna maskin är inte avsedd för industriellt bruk.

Symboler på maskinen



Anga
WARNING - Risk för personskador



Risk för brännskador på grund av heta ytor!

Maskinöversikt

Beskrivning av maskinen

Bild A

- ① Säkerhetslock (ångbehållare)
- ② Manöverpanel
- ③ Ångslang
- ④ RESET-knapp - Avkalkning
- ⑤ Ångomkopplare
- ⑥ Tillbehörsfack
- ⑦ Lock till maskineluttag
- ⑧ Ångkontakt
- ⑨ Bärhandtag
- ⑩ Kabelkrok
- ⑪ Kåpa
- ⑫ Behållarlock (färskvattentank)
- ⑬ Frottéöverdrag
- ⑭ Tratt
- ⑮ Handmunstycke
- ⑯ Fönstermunstycke (specialtillbehör)
- ⑰ Strömkabel
- ⑱ Typskylt
- ⑲ Fästklammer
- ⑳ Golvmunstycke med borste
- ㉑ Golvduk (golvmunstycke med borste)
- ㉒ Rundborste
- ㉓ Powermunstycke
- ㉔ Förlängning
- ㉕ Golvmunstycke med lameller
- ㉖ Punktstrålmunstycke (120 mm)
- ㉗ Punktstrålmunstycke (180 mm)
- ㉘ Golvduk (golvmunstycke med lameller)
- ㉙ Låsknapp
- ㉚ Förlängningsrör
- ㉛ Lås (barnlås)
- ㉜ Ångpistol

Manöverpanel

Bild B

- ① Omkopplare - pump färskvattentank
- ② Kontrollampa - uppvärmning (gul)
- ③ Kontrollampa - Vattenbrist ångbehållare (röd)
- ④ Temperaturindikering
- ⑤ Vred för VAPOHYDRO-reglering
- ⑥ Vred för ångmängdsreglering
- ⑦ Arbetstemperaturområde
- ⑧ Kontrollampa - Avkalkning (vit)
- ⑨ Kontrollampa - Vattenbrist färskvattentank (röd)
- ⑩ Omkopplare - Uppvärmning (På/Av)

Färgmärkning

- Manövreringselement för rengöringsprocessen är gula.
- Manövreringselement för underhåll och service är ljusgrå.

Säkerhetsanordningar

Säkerhetsanordningar syftar till att skydda användaren och får inte tas ur bruk eller förbikopplas.

Tryckregulator

Tryckregulatorn håller trycket i behållaren så konstant som möjligt under drift. Uppvärmningen stängs av när det maximala arbetstrycket uppnås i behållaren och tillkopplas igen vid en trycksänkning i behållaren till följd av ånga har strömmat ut.

Vattenbristtermostat

När vattnet i behållaren tar slut stiger temperaturen hos uppvärmningen. Vattenbristtermostaten stänger av uppvärmningen och kontrollampen "Vattenbrist ångbehållare" lyser rött. Återpåslagningen av uppvärmningen förhindras ända tills behållaren har svalnat, eller fyllts på igen.

Säkerhetstermostat

- Om vattenbriststermostaten går sönder och maskinen överhettas så stänger säkerhetstermostaten av maskinen.
- Kontakta den ansvariga kundtjänsten hos KÄR-CHER för återställning av säkerhetstermostaten.

Säkerhetslock

- Säkerhetslocket försluter behållaren mot det bildade ångtrycket. Om tryckregulatorn skulle vara defekt och övertryck uppstår i behållaren så öppnas en övertrycksventil i säkerhetslocket som släpper ut ånga genom locket.
- Kontakta den ansvariga kundtjänsten hos KÄR-CHER innan du tar maskinen i drift igen.

Rengöringsmetoder

Uppfräschning av textilier

Innan maskinen används ska det alltid undersökas på undanskynt ställe om textilerna tål behandlingen: Spruta först på ånga, låt torka och undersök sedan om färg eller form har förändrats.

Rengöring av belagda eller målade ytor

Vid rengöring av målade eller plastbelagda ytor, som t.ex. köksinredning, möbler, dörrar, parkett och linoleum, kan vax, möbelpolish, plastbeläggningar eller färg lösas upp eller fläcka uppstå. Spruta lite ånga på en trasa när dessa ytor ska rengöras och torka av dem.

Glasrengöring

Förvärm fönsterrutan under årstider med särskilt låga temperaturer. Lägg då lite ånga över hela glasytan från ett avstånd på ca. 50 cm. På detta sätt undviks spänningar i ytan, som skulle kunna leda till att glaset spricker.

Idrifttagning

Montera tillbehör

1. Öppna locket på maskineluttaget och stick in ångkontakten ordentligt i maskinen. I detta fall måste kontaktens klackar klicka på plats på locket till maskineluttag.
2. Anslut tillbehöret (golvmunstycke, handmunstycke eller punktstrålmunstycke) till ångpistolen. Tryck in delarna i varandra tills låsknappen på ångpistolen klickar på plats.
3. Använd förlängningsrör vid behov. Tryck in delarna i varandra tills respektive låsknapp klickar på plats.
4. Tryck på låsknappen för att lossa tillbehören.

Fylla på vatten

Hänvisning

Det går att använda destillerat vatten (ingen kalkbildning), dock leder detta till snabbare slitage av behållaren så det rekommenderas inte.

1. Kontrollera att säkerhetslocket sitter fast ordentligt.
2. Skruva av behållarlocket från färskvattentanken.
3. Placera tratten på färskvattentanken och klicka den på plats genom att vrida den.
4. Fyll maximalt på 2 liter kranvatten i färskvattentanken. **Använd inte rengöringsmedel!**
5. Läs upp och ta ut tratten.
6. Skruva fast behållarlocket på färskvattentanken.

Manövrering

Temperaturindikering

Temperaturindikeringen visar om rätt temperaturområde (arbetstemperaturområde) används.

Starta maskinen

- Uppvärmningen tillkopplas om och om igen under användningen (kontrolllampan lyser gult) för att upprätthålla trycket i behållaren.
 - Om maskinen startas utan vatten lyser först kontrolllampan "Uppvärmning" gult tills vattenbristermostaten fränkopplar uppvärmningen. Därefter lyser kontrolllampan "Vattenbrist ångbehållare" rött.
1. Stick in nätkontakten i vägguttaget.
 2. Slå på maskinen med omkopplaren - pump färskvattentank och med omkopplaren - uppvärmning. Kontrolllamporna lyser.

Hänvisning

Full värmeeffekt får man bara om ångkontakten är ansluten på maskinen vid uppvärmningen. Om kontrollampan "Uppvärmning" slocknar är systemet klart för drift.

Hänvisning

Ställ inte maskinen lodrätt när den är påslagen. Annars stängs uppvärmningen av automatiskt efter en kort tid och indikeringslampan "Vattenbrist ångbehållare" lyser rött.

3. Stäng av uppvärmningen på omkopplaren när maskinen ska transporteras.
4. Manövrera ångomkopplaren. Ånga kommer ut. Rikta alltid en ångpistol mot en trasa först tills ångan strömmar ut med jämnt flöde.

Ångmängdsreglering

Hänvisning

Om ångmängdsregleringen är inställd på en liten mängd kan ångan fortfarande komma ut under en kort tid efter det att ångomkopplaren släppts tills trycket i ångslangen har sänkts. Detta tryck kan också sänkas snabbare genom att under en kort tid ställa in ångmängdsregleringen till en stor mängd.

1. Reglera mängden ånga när du arbetar med standardtillbehör med hjälp av vredet på enheten.

VAPOHYDRO-reglering med vred

- I våtutrymmen kan smutsen också sköljas bort istället för att tas upp med trasan. För att göra detta, ställ in ångans fuktighet med vredet för VAPOHYDRO-reglering. Ju högre fuktighet i ångan, dvs ju mer vatten som finns i ångstrålen, desto större är sköljefekt. Om vredet ställs in moturs på den största mängden (+) kommer en varmvattenstråle ut och då är sköljefekten störst.
- Det rekommenderas att använda VAPOHYDRO, t.ex. tillsammans med punktstrålmunstycket, för rengöring i badrummet.
- Vid arbete med dukar (golvmunstycke, handmunstycke), ställ in VAPOHYDRO-vredet medurs till den minsta mängden (-) för att minimera fuktigheten i ångstrålen. Ångans smutslösande effekt förbättras därmed.

Hänvisning

Om vredet för VAPOHYDRO-regleringen ställs in moturs på den största mängden (+) töms behållaren snabbare.

Efterfylla vatten

Hänvisning

Om vattnet i färskvattentanken har förbrukats hörs en signal och kontrollampan "Vattenbrist färskvattentank" lyser rött.

Hänvisning

Om pumpen inte pumpar vatten trots full färskvattentank så måste behållaren avkalkas.

1. Fyll maximalt på 2 liter kranvatten i färskvattentanken med tratten. Kontrollampan "Vattenbrist färskvattentank" slocknar. Om kontrollampan "Uppvärmning" slocknar är systemet klart för drift.

Ta av tillbehör

⚠ FARA

Fara på grund av varmvatten

Skållningsrisk

Ta aldrig bort tillbehör medan ånga strömmar ut efter-som varmvatten då kan droppa. Låt först maskinen svalna.

Stäng av maskinen

Hänvisning

Återstående vatten kan finnas kvar i maskinen.

1. Stäng av maskinen på omkopplarna.
2. Fäll ner locket på maskineluttaget och dra ut ångkontakten ur maskinen.
3. Dra ut nätkontakten ur vägguttaget.

Förvara maskinen

Hänvisning

Låt alltid borstarna svalna på ett sådant sätt att deformation av borsten undviks.

1. Lägg handmunstycket, strålmunstycken och små delar i tillbehörsfacket.
2. Linda strömkabeln runt kabelkroken när maskinen står stilla.
3. För in förlängningsrören separat i urtagen på maskinens undersida.

Användning av tillbehöret

Hänvisning

Rester av rengöringsmedel eller behandlingsprodukter som fortfarande finns på ytan som ska rengöras kan göra att det bildas ränder vid ångrengöringen, men de försvinner vid upprepad användning.

Ångpistol

Exempel på användning av ångpistolen utan tillbehör:

- Eliminera lukt och ryknor från hängande plagg genom att behandla dem med ånga från ett avstånd på 10-20 cm.
- Damma av växter. Håll ett avstånd på 20–40 cm.
- Fuktig dammtorkning av möbler med en trasa som kort behandlats med ånga.

Punktstrålmunstycke

- Rengöringseffekten ökar ju närmare det förorenade området som munstycket hålls eftersom ångans temperatur och tryck är som högst direkt när den strömmar ut.
- Punktstrålmunstycket med de olika tillbehören är lämpligt för rengöring av svåråtkomliga områden, som t.ex. hörn, skarvar, o.s.v., persiennor, centralvärmesystem, toaletter, rostfritt stål, fönster, speglar, beslag, belagda och emaljerade ytor, och för att lösa upp fläckar.
- Powermunstycket ökar ångans utströmningshastighet. Därför passar det bra till rengöring av särskilt envis smuts, urläsning av hörn, skarvar o.s.v.

Hänvisning

Rundborsten är inte lämplig till rengöring av känsliga ytor.

Golvmunstycke

Golvmunstycke med borste

- För slipande rengöring av envis smuts.
- Lämplig för alla tvättbara vägg- och golvbeläggningar, t.ex. stengolv, kakel och PVC-golv. Arbeta långsamt på kraftigt förorenade ytor, så att ångan har en längre verkningsstid.

Golvmunstycke med lameller

- För hygienisk rengöring av släta ytor eftersom yttemperaturen är högre.
- För ett hygieniskt rengöringsresultat ska ånga läggas direkt över den hårda ytan, med en arbetshastighet på max. 30 cm/sekund. Ställ dessutom in VAPOHYDRO på lägsta nivå och ångtrycket på högsta nivå.

Använd golvdruk

Vänd och byt golvdruk regelbundet för att förbättra smutsabsorptionen.

1. Fäst golvduken på golvmunstycket. För att göra detta viker man golvduken på längden och ställer golvmunstycket på den, öppnar fästklämmorna, lägger dukändarna i öppningarna och spänner fast och sedan stängs fästklämmorna.

⚠ FÖRSIKTIGHET

Fara på grund av fästklämmor

Klämrisk

Stick inte in fingrarna mellan fästklämmorna.

Handmunstycke

Lämpligt till små tvättbara ytor, duschkabiner, speglar eller möbelyt.

1. Dra frottöverdraget över handmunstycket.

Fönstermunstycke (specialtillbehör)

Beställningsnummer 4.130-115.0

1. Lägg ånga jämnt fördelat över glaset från ett avstånd på ca 20 cm.
2. Stäng av ångtillförseln.
3. Dra av glasytan i banor, uppifrån och neråt, med gummiläpp.
4. Torka av gummiläpp och fönstrets underkant efter varje bana.

Tapetborttagare (specialtillbehör)

Beställningsnummer 2.863-076.0

Med tapetborttagaren kan ångrengöraren användas för att ta bort tapeter.

Hänvisning

För strukturtapeter som har målats flera gånger kan det hända att ångan inte kan tränga in i tapeten. I detta fall rekommenderas ett förberedande arbete med en spikrulle.

1. Placera hela tapetborttagarens yta på kanten av en tapetväv och låt ångan verka tills tapeten har blöt-lagts (ca 10 sekunder).
2. Flytta tapetborttagaren utan att stänga av den. Ta bort den upplösta tapetbiten med en spatel och dra av den från väggen.

Transport

⚠ FÖRSIKTIGHET

Bristande hänsyn till vikt

Risk för personskador och materialskador

Ta hänsyn till maskinens vikt vid transport.

1. För transport på korta sträckor: Stäng av uppvärmningen, ställ maskinen lodrätt samt håll maskinen i bärhandtaget och i förlängningsröret för att bära den.
2. Vid transport i fordon ska apparaten säkras enligt gällande riktlinjer så att den inte kan halka och välta.

Förvaring

⚠ FÖRSIKTIGHET

Bristande hänsyn till vikt

Enheten kan välta på lutande ytor.

Ta hänsyn till maskinens vikt vid förvaring.

Maskinen får endast lagras inomhus.

Skötsel och underhåll

⚠ **FARA**

Risk för elektriska stötar

Skador vid beröring av strömförande delar

Stäng av maskinen.

Dra ut nätkontakten.

⚠ **FARA**

Fara på grund av varmvatten, ånga och heta ytor

Risk för skällning och för brännskador

Låt maskinen svalna innan några arbeten utförs.

Sköljning av behållaren

Skölj ur ångvättens behållare minst efter var 5:e påfyllning av behållaren.

1. Fyll ångbehållaren med vatten och skaka kraftigt. Därigenom löser sig kalkrester som sätter sig på botten av ångbehållaren.
2. Håll ut vatten.

Bild C

Avkalkning av behållaren

För att även ta bort kalk som fastnat på behållarväggen rekommenderar vi att behållaren rengörs med avkalkningsmedlet KÄRCHER RM 511. Avkalkningsmedlet KÄRCHER RM 511 är en produkt baserad på citronsyra som är helt biologiskt nedbrytbar.

OBSERVERA

Fara på grund av olämpliga avkalkningsmedel

Skaderisk

Använd endast avkalkningsmedel som har godkänts av KÄRCHER för att förhindra att maskinen skadas. Använd inte ättika eller liknande medel.

OBSERVERA

Fara på grund av avkalkningslösning

Skaderisk

Fyll aldrig avkalkningslösningen i färskvattentanken eftersom detta orsakar skador på pumpen.

1. Dra ut nätkontakten ur vägguttaget.
2. Töm ut allt vatten ur ångbehållaren.
3. Lös upp två påsar avkalkningsmedel helt i 2 liter vatten under ständig omrörning.
4. Håll avkalkningslösningen i behållaren. Skruva in fast säkerhetslocket på maskinen under avkalkningsprocessen.

⚠ **FARA**

Fara vid inandning av aerosoler

Hälsorisk

Använd inte maskinen så länge det fortfarande finns avkalkningsmedel i behållaren.

5. Låt avkalkningslösningen verka i ca 8 timmar.
6. Håll ut avkalkningslösningen. Skölj ur behållaren med kallt vatten minst två gånger till för att säkerställa att det inte finns några rester kvar i maskinen.
7. Koppla till apparaten.
8. Tryck på RESET-knappen tills kontrollampen "Avkalkning" slocknar. Maskinen är nu klar för användning igen.

Hänvisning

Efter ca 50 drifttimmar visar kontrollampen "Avkalkning" nästa nödvändiga avkalkning.

Byta filter

Om förorenat vatten används kan filtret bli igensatt. Detta märks på exceptionellt långa drifttider hos pumpen eller fullständig funktionsbortfall.

1. Byta ut filtret.

Bild D

Hjälp vid störningar

⚠ **FARA**

Risk för elektriska stötar

Skador vid beröring av strömförande delar

Stäng av maskinen.

Dra ut nätkontakten.

⚠ **FARA**

Fara på grund av varmvatten, ånga och heta ytor

Risk för skällning och för brännskador

Låt maskinen svalna innan några arbeten utförs.

⚠ **FARA**

Fara på grund av felaktiga reparationsarbeten

Hälsorisk och risk för materiella skador

Låt endast auktoriserad kundservice reparera maskinen.

Kontrollampen "Vattenbrist färskvattentank" lyser rött

1. Fyll på vatten.

Kontrollampen "Avkalkning" lyser vitt

1. Avkalka maskinen.

Kundservice

Om felet inte kan åtgärdas måste enheten kontrolleras av kundservice.

Garanti

I respektive land gäller de garantivillkor som publicerats av våra auktoriserade distributörer. Eventuella fel på maskinen repareras utan kostnad inom garantitiden, under förutsättning att de orsakats av ett material- eller tillverkningsfel. Vid frågor som gäller garantin ska du vända dig med kvitto till inköpsstället eller närmaste, auktoriserad kundtjänst. (Se baksidan för adress) Ytterligare garantiinformation (om tillgänglig) finns i serviceområdet på din lokala Kärcher-webbplats under "Nedladdningar".

Tillbehör och reservdelar

Använd endast originaltillbehör och originalreservdelar, så att en säker och störningsfri drift av maskinen är garanterad.

Information om tillbehör och reservdelar finns på www.kaercher.com.

Specialtillbehör

Endast specialtillbehör som godkänts av tillverkaren får användas.

Beteckning	Beställningsnummer
Avkalkningsmedel RM 511 (3x 100 g pulver)	6.295-987.0
Caddyvagn	6.962-239.0
Borstkransset med mässingsborste	2.863-075.0
Borstkransset	2.863-077.0
Mikrofiberduk	6.905-921.0

EU-försäkrans om överensstämmelse

Härmed förklarar vi att nedan angiven maskin genom sin utformning och konstruktionstyp samt i det utförande som marknadsförs av oss uppfyller gällande grundläggande säkerhets- och hälsokrav i EU-direktivet. Denna försäkrans upphör att gälla om maskinen ändras utan att detta har godkänts av oss.

Produkt: Ångtvätt

Typ: 1.092-xxx

Gällande EU-direktiv

2009/125/EG

2014/30/EU

2014/35/EU

Tillämpade harmoniserade standarder

EN 55014-1: 2017 + A11: 2020

EN 55014-2: 2015

EN 60335-1

EN 60335-2-54

EN 61000-3-2: 2014

EN 61000-3-3: 2013

EN 62233: 2008

Tillämpade nationella standarder

TRD 801

Undertecknande agerar på uppdrag av och med styrelsens godkännande.



H. Jenner

Chairman of the Board of Management



S. Reiser

Director Regulatory Affairs & Certification

Dokumentationsbefullmäktigad:

S. Reiser

Alfred Kärcher SE & Co. KG

Alfred-Kärcher-Str. 28 - 40

D-71364 Winnenden (Germany)

Tfn: +49 7195 14-0

Fax: +49 7195 14-2212

Winnenden, 2020/10/01

Tekniska data

SG 4/4

Elanslutning

Nätspänning	V	220-240
Fas	~	1
Nätfrekvens	Hz	50-60
Spänning i ångpistolen	V	24
Kapslingsklass		IPX4
Skyddsklass		I
Värmeeffekt	W	2300
Pumpeffekt	W	50

Effektdata maskin

Påfyllning vattenmängd	l	4,0
Tankkapacitet	l	2,0
Behållarens innehåll	l	2,4
Max. driftryck	MPa (bar)	0,4 (4,0)
Tillåtet arbetstryck	MPa (bar)	0,6 (6,0)
Maximal arbetstemperatur	°C	145
Uppvärmningstid per 1 liter vatten	min	ca. 4,5
Ångmängd (max.)	g/min	82

Mått och vikter

Typisk arbetsvikt	kg	8,0
Längd x bredd x höjd	mm	475 x 320 x 275

Nätkabel

Typ nätkabel (EU)	mm ²	H05VV-F 3x1,0
Typ nätkabel (GB)	mm ²	H05VV-F 3x1,0
Typ nätkabel (CH)	mm ²	H05VV-F 3x1,0
Typ nätkabel (CN)	mm ²	H07RN-F 3x1,5
Komponentnummer (EU)		6.647-757.0
Komponentnummer (GB)		6.647-831.0
Komponentnummer (CH)		6.647-832.0
Komponentnummer (CN)		6.650-597.0
Kabellängd	m	7,5

Med förbehåll för tekniska ändringar.

Sisältö

Yleisiä ohjeita	56
Ympäristönsuojelu	56
Määräystenmukainen käyttö	56
Laitteessa olevat symbolit	56
Laiteyleiskuva	56
Turvallaitteet	57
Puhdistusmenetelmät	57
Käyttöönotto	57
Käyttö	57
Varusteiden käyttö	58
Kuljetus	59
Varastointi	59
Hoito ja huolto	59
Ohjeet häiriötilanteissa	60
Takuu	60
Lisävarusteet ja varaosat	60
EU-vaatimustenmukaisuusvakuutus	60
Tekniset tiedot	61

Yleisiä ohjeita



Lue ennen laitteen ensimmäistä käyttöä tämä alkuperäinen käyttöohje ja mukana toimitetut turvallisuusohjeet. Menettele niiden mukaisesti.

Säilytä molemmat vihkoset myöhempiä käyttöä tai seuraavaa omistajaa varten.

- Käyttöohjeen ja turvallisuusohjeiden noudattamatta jättäminen voi aiheuttaa laitteen vaurioitumisen sekä vaaroja käyttäjälle ja muille henkilöille.
- Ilmoita kuljetusvahingoista heti myyjälle.
- Tarkasta pakkauksesta purkaessasi, ettei pakkauksen sisällössä ole vaurioita eikä varusteita puutu.

Ympäristönsuojelu



Pakkausmateriaalit ovat kierrätettäviä. Hävitä pakkaukset ympäristöä säästäten.



Sähkö- ja elektroniikkalaitteet sisältävät arvokkaita kierrätettäviä materiaaleja tai rakenneosia kuten paristoja, akkuja tai öljyjä, jotka väärin käsiteltyinä tai väärin hävitettyinä voivat aiheuttaa mahdollisia vaaroja ihmisten terveydelle ja ympäristölle. Nämä rakenneosat ovat kuitenkin välttämättömiä laitteen asianmukaisen toiminnan vuoksi. Tällä symbolilla merkityjä laitteita ei saa hävittää kotitalousjätteenä.

Sisältöaineita koskevia ohjeita (REACH)

Päivitettyjä tietoja ainesosista löytyy osoitteesta: www.kaercher.de/REACH

Määräystenmukainen käyttö

- Laite on tarkoitettu höyryllä puhdistukseen, ja sitä voidaan käyttää soveltuvilla varusteilla tämän käyttöohjeen kuvauksen mukaisesti.
- Tämä laite soveltuu ammattimaiseen käyttöön.
- Tämä laite ei sovellu teollisuuskäyttöön.

Laitteessa olevat symbolit



Höyry
HUOMIO – Palovammavaara



Kuumien pintojenaiheuttama palovammojen vaara!

Laiteyleiskuva

Laitekuvaus

Kuva A

- ① Turvalukko (höyrykattila)
- ② Ohjauspaneeli
- ③ Höyryletku
- ④ Nollauspainike – kalkanpoisto
- ⑤ Höyrykytkin
- ⑥ Varustelokero
- ⑦ Laitepistorasian kansi
- ⑧ Höyrypistoke
- ⑨ Kantokahva
- ⑩ Johtokoukku
- ⑪ Suojus
- ⑫ Säiliön korkki (puhdasvesisäiliö)
- ⑬ Froteepäällys
- ⑭ Täyttösuppilo
- ⑮ Käsisuutin
- ⑯ Ikkunasuutin (erikoisvaruste)
- ⑰ Verkkojohto
- ⑱ Tyyppikilpi
- ⑲ Kiinnitysklipsi
- ⑳ Lattiasuutin, jossa harjakset
- ㉑ Lattialiina (lattiasuutin, jossa harjakset)
- ㉒ Pyöreä harja
- ㉓ Tehosuutin
- ㉔ Jatkokappale
- ㉕ Lattiasuutin, jossa lamellit
- ㉖ Pistesuihkusuutin (120 mm)
- ㉗ Pistesuihkusuutin (180 mm)
- ㉘ Lattialiina (lattiasuutin, jossa lamellit)
- ㉙ Lukituspainike
- ㉚ Jatkoputki
- ㉛ Lukitus (lapsilukko)
- ㉜ Höyrypistooli

Ohjauspaneeli

Kuva B

- 1 Kytkin – puhdasvesisäiliön pumppu
- 2 Merkkivalo – lämmitys (keltainen)
- 3 Merkkivalo – höyrykattilan vedenpuute (punainen)
- 4 Lämpötilanäyttö
- 5 VAPOHYDRO-säädön kiertonuppi
- 6 Kiertonuppi höyrymäärän säätöä varten
- 7 Käyttölämpötila-alue
- 8 Merkkivalo – kalkinpoisto (valkoinen)
- 9 Merkkivalo – puhdasvesisäiliön vedenpuute (punainen)
- 10 Kytkin – lämmitys (päälle/pois)

Värimerkintä

- Puhdistusprosessin käyttöelementit ovat keltaisia.
- Huollon ja kunnossapidon käyttöelementit ovat kirkeään harmaita.

Turvalaitteet

Turvalaitteet suojaavat käyttäjää. Niitä ei saa poistaa käytöstä eikä niiden toimintaa saa kiertää.

Paineensäädin

Paineensäädin pitää kattilapaineen mahdollisimman vakaana käytön aikana. Lämmitys kytketty pois päältä, kun kattilassa saavutetaan maksimaalinen käyttöpainne, ja lämmitys kytketty uudelleen päälle, kun paine laskee kattilassa höyryn oton johdosta.

Vedenpuutetermostaatti

Kun vesi kattilassa on loppumassa, lämpötila lämmityksessä nousee. Vedenpuutetermostaatti kytkee lämmityksen pois päältä, ja höyrykattilan vedenpuutteen merkkivalo palaa punaisena. Lämmityksen uudelleenkäynnistäminen on estetty, kunnes kattila on jäähtynyt tai täytetty uudelleen.

Turvatermostaatti

- Jos vedenpuutetermostaatin toiminta pettää ja laite ylikuumenee, turvatermostaatti kytkee laitteen pois päältä.
- Käännä turvatermostaatin uudelleen käyttöönnottoa varten vastaavan KÄRCHER-asiakaspalvelun puoleen.

Turvalukko

- Turvalukko sulkee kattilan vallitsevaa höyrypainetta vastaan. Jos paineensäädin on viallinen ja kattilassa syntyy ylipaine, turvalukko avaa ylipaineventtiilin ja höyry poistuu lukon kautta ulkoilmaan.
- Käännä laitteen uudelleen käyttöönnottoa varten vastaavan KÄRCHER-asiakaspalvelun puoleen.

Puhdistusmenetelmät

Tekstiilien elvyttäminen

Ennen laitteella käsittelemistä tekstiilien kestävyys on tarkastettava aina jostain huomaamattomasta paikasta: Höyryä tekstiilit, anna niiden kuivua ja tarkasta sen jälkeen, ovatko värit tai muodot muuttuneet.

Pinnoitettujen tai lakattujen pintojen puhdistus

Kun puhdistat lakattuja tai muovipinnoitettuja pintoja, kuten keittiön ja olohuoneen huonekaluja, ovia, parketia tai linoleumia, vaha, huonekalujen kiillotusaine, muovipinnoite tai maali voi irrota tai siihen voi tulla tahroja. Höyrytä näiden pintojen puhdistusta varten liinaa lyhyesti ja pyyhi pinnat sillä.

Lasien puhdistus

Esilämmitä ikkunalasi niinä vuodenaikoina, joina lämpötilat ovat erityisen alhaisia. Höyrytä lisäksi koko lasipinta kevyesti noin 50 cm:n etäisyydeltä. Näin vältetään pinnan jännitykset, jotka voivat johtaa lasin rikkoutumiseen.

Käyttöönotto

Lisävarusteiden asennus

1. Avaa laitepistorasian kansi ja työnnä höyrypistoke tiukasti laitteeseen. Pistokkeen korvakkeiden on kiinnityttävä laitepistorasian kanteen.
2. Liitä varuste (lattiasuutin, käsisuutin tai pistesuihku-suutin) höyrypistooliin. Työnnä osat niin pitkälle toisiinsa, kunnes höyrypistoolin lukituspainike lukittuu.
3. Käytä tarvittaessa jatkoputkia. Työnnä osat niin pitkälle toisiinsa, kunnes lukituspainike lukittuu.
4. Irrota varusteet painamalla lukituspainiketta.

Veden täyttäminen

Huomautus

Tislatun veden käyttö (ei kalkin muodostumista) on mahdollista, mutta se johtaa kattilan nopeampaan kulumiseen, joten sitä ei suositella.

1. Tarkasta turvalukon tiukka kiinnitys.
2. Kierrä puhdasvesisäiliön korkki irti.
3. Aseta täyttösuppilo puhdasvesisäiliöön ja lukitse se paikalleen kiertoiliikkeellä.
4. Kaada enintään 2 litraa vesijohtovettä puhdasvesisäiliöön.

Älä käytä mitään puhdistusaineita!

5. Avaa täyttösuppilon lukitus ja poista suppilo.
6. Kierrä säiliön korkki kiinni puhdasvesisäiliöön.

Käyttö

Lämpötilanäyttö

Lämpötilanäyttö osoittaa, työskennelläänkö oikealla lämpötila-alueella (käyttölämpötila-alue).

Laitteen kytkeminen päälle

- Lämmitys kytketty käytön aikana toistuvasti päälle (merkkivalo palaa keltaisena), jotta kattilan paine säilyy.
 - Jos laite kytketään päälle ilman vettä, lämmityksen merkkivalo palaa ensin keltaisena, kunnes vedenpuutetermostaatti kytkee lämmityksen pois päältä. Tämän jälkeen höyrykattilan vedenpuutteen merkkivalo palaa punaisena.
1. Yhdistä verkkopistoke pistorasiaan.
 2. Kytke laite päälle puhdasvesisäiliön pumpun kytkimellä ja lämmityksen kytkimellä. Merkkivalot syttyvät.

Huomautus

Täysi lämmitysteho on käytettävissä vain, jos höyrypistoke on kytketty laitteeseen lämmityksen aikana. Kun lämmityksen merkkivalo sammuu, järjestelmä on käytövalmis.

Huomautus

Älä aseta laitetta pystyasentoon, kun se on kytketty päälle. Muuten lämmitys kytketty pois päältä automaattisesti lyhyen ajan kuluttua ja höyrykattilan vedenpuutteen merkkivalo palaa punaisena.

3. Kytke lämmitys pois päältä kytkimestä laitteen kuljettamista varten.
4. Paina höyrykytkintä, jotta höyry pääsee ulos. Kohdistu höyrypistooli aina ensin liinaan, kunnes höyry virtaa tasaisesti ulos.

Höyrymäärän säätö

Huomautus

Jos höyrymäärä säädetään pieneksi, höyryä voi päästä ulos vielä hetken aikaa höyrykytkimen vapauttamisen jälkeen, kunnes höyryletkussa oleva paine on poistunut. Paineen voi vapauttaa myös nopeammin säätämällä höyrymäärän suureksi lyhyeksi ajaksi.

1. Säädä höyrymäärää laitteessa olevalla kiertonupilla, kun käytät vakiotarvikkeita.

VAPOHYDRO-säätö kiertonupilla

- Kosteissa tiloissa lika voidaan myös huuhdella pois sen sijaan, että se kerättäisiin liinalla. Säädä tällöin höyryn kosteutta VAPOHYDRO-säädön kiertonupilla. Mitä suurempi höyryn kosteus on, eli mitä enemmän vettä höyrysuihku sisältää, sitä tehokkaampi on huuhteluvaiikutus. Jos kiertonuppi käännetään vastapäivään suurimpaan asentoon (+), ulos tulee kuumaa vesisuihku, jolloin huuhteluvaiikutus on suurin.
- VAPOHYDROa suositellaan käytettäväksi esim. kylpyhuoneen puhdistukseen yhdessä pistesuihkusuuttimen kanssa.
- Käännä VAPOHYDRO-säädön kiertonuppi myötäpäivään pienimpään asentoon (-), kun käytät työssä liinoja (lattiasuutin, käsisuutin), jotta höyrysuihkuun tulee mahdollisimman vähän kosteutta. Näin höyryn liikaa luottava voima paranee.

Huomautus

Jos VAPOHYDRO-säädön kiertonuppi käännetään vastapäivään suurimpaan määrään (+), kattila tyhjenee nopeammin.

Veden lisääminen

Huomautus

Jos puhdasvesisäiliön vesi on loppunut, kuuluu merkkiäänä ja puhdasvesisäiliön vedenpuutteen merkkivalo palaa punaisena.

Huomautus

Jos pumppu ei anna vettä, vaikka puhdasvesisäiliö on täynnä, kattilalle on suoritettava kalkinpoisto.

1. Kaada enintään 2 litraa vesijohtovettä puhdasvesisäiliöön täyttösappilun avulla. Puhdasvesisäiliön vedenpuutteen merkkivalo sammuu. Kun lämmityksen merkkivalo sammuu, järjestelmä on käyttövalmis.

Varusteiden irrotus

⚠ VAARA

Kuumasta vedestä aiheutuva vaara

Palovammojen vaara

Älä koskaan irrota varusteita, kun höyryä tulee ulos, sillä kuumaa vettä voi tippua ulos. Anna laitteen ensin jäähtyä.

Laitteen kytkeminen pois päältä

Huomautus

Jäännösvesi voi jäädä laitteeseen.

1. Sammuta laite kytkimestä.
2. Käännä laitteen pistorasian kansi alas ja vedä höyrypistoke ulos laitteesta.
3. Irrota verkkopistoke pistorasiasta.

Laitteen säilytys

Huomautus

Anna harjojen aina jäähtyä, jotta harjaksiin ei tule epämuodostumia.

1. Aseta käsisuutin, pistesuihkusuuttimet ja pienet osat varustelokeroon.
2. Kierrä verkkojohto johtokoukun ympärille, kun laite on paikallaan.
3. Aseta jatkokupket yksitellen laitteen pohjassa oleviin syvennyksiin.

Varusteiden käyttö

Huomautus

Puhdistusainejäämät tai hoitoemulsiot voivat höyrypuhdistuksessa aiheuttaa puhdistettavalla pinnalla juovia, jotka kuitenkin häviävät useiden käyttökertojen jälkeen.

Höyrypistooli

Esimerkkejä höyrypistoolin käytöstä ilman varusteita:

- Hajujen ja ryppyjen poisto ripustetuista vaatteista höyryttämällä niitä 10–20 cm:n etäisyydeltä.
- Pölyn poistaminen kasveista. Pidä 20–40 cm:n etäisyys.
- Kosteaa pölyjen pyyhkiminen höyryttämällä liinaa lyhyesti ja pyyhkimällä sillä huonekaluja.

Pistesuihkusuutin

- Puhdistusteho on sitä suurempi, mitä lähempänä suutinta pidetään likaantuneesta alueesta, koska höyryn lämpötila ja paine ovat suurimmat heti ulosvirtauksessa.
- Pistesuihkusuutin eri lisälaitteiden kanssa soveltuu vaikeasti saavutettavien paikkojen, kuten kulmien, liitosten, kaihtimien, keskuslämmityksen, wc:iden, ruostumattoman teräksen, ikkunoiden, peilien, pesuhanojen, pinnoitettujen ja emaloitujen pintojen, puhdistukseen sekä tahrojen luottamiseen.
- Tehosuutin lisää höyryn ulosvirtausnopeutta. Siksi se soveltuu hyvin erittäin sitkeän lian puhdistamiseen, kulmien ja saumojen puhaltamiseen jne.

Huomautus

Pyöreä harja ei sovellu herkkien pintojen puhdistamiseen.

Lattiasuuttimet

Lattiasuutin, jossa harjakset

- Sitkeän lian hankaavaan puhdistukseen.
- Soveltuu kaikille pestäville seinä- ja lattiapäällysteille, esim. kivilattioille, laatoille ja PVC-lattioille. Työkentele erittäin likaisilla pinnoilla hitaasti, jotta höyry voi vaikuttaa kauemmin.

Lattiasuutin, jossa lamellit

- Sileiden pintojen hygieeniseen puhdistukseen korkeamman pinalämpötilan ansiosta.
- Hygieenisen puhdistusuloksen saavuttamiseksi höyryä suoraan kovan pinnan yläpuolella enintään 30 cm/s nopeudella. Aseta lisäksi VAPOHYDRO minimitasolle ja höyrynpaine maksimitasolle.

Lattialiinan käyttö

Käännä ja vaihda lattialiinoja säännöllisesti lian keräämistuloksen parantamiseksi.

1. Kiinnitä lattialiina lattiasuuttimeen. Taita lattialiina pituussuunnassa ja aseta lattiasuutin sen päälle, avaa kiinnitysklipsit, aseta lattialiinan päät aukkoihin ja vedä kireälle ja sulje kiinnitysklipsit.

VARO

Kiinnitysklipseistä aiheutuva vaara
Puristumisvaara

Älä laita sormiasi kiinnitysklipsien väliin.

Käsisuutin

Sopii pienille pestäville pinnoille, suihkukaapeille, peileille tai verhoilukankaille.

1. Vedä froteepäälyys käsisuuttimen yli.

Ikkunasuutin (erikoisvaruste)

Tilausnumero 4.130-115.0

1. Höyrytä lasipintaa tasaisesti noin 20 cm:n etäisyydeltä.
2. Kytke höyrynsyöttö pois päältä.
3. Kuivaa lasipinta kaistaleina kumilastalla ylhäältä alaspäin.
4. Pyyhi kumilasta ja ikkunan alareuna kuivaksi jokaisen kaistaleen jälkeen.

Tapetinirrotin (erikoisvaruste)

Tilausnumero 2.863-076.0

Tapetinirrottimen kanssa höyrypuhdistinta voidaan käyttää tapettien poistamiseen.

Huomautus

Jos kyseessä on useaan kertaan maalattu maalaustappetti, höyry ei välttämättä pääse tunkeutumaan tapetin läpi. Tässä tapauksessa suositellaan alustavaa työkentelyä piikkitelalla.

1. Aseta tapetinirrotin koko pinnaltaan tapettikaistaleen reunaan ja anna höyryn vaikuttaa, kunnes tappetti on läpimärkä (noin 10 sekuntia).
2. Siirrä tapetinirrotinta kytkemättä sitä pois päältä. Nosta liuennutta tapettipalaa lastalla ja vedä se irti seinästä.

Kuljetus

VARO

Jos painoa ei oteta huomioon

Loukkaantumis- ja vaurioitumisvaara
Huomioi kuljettaessa laitteen paino.

1. Lyhyiden matkojen kuljettaminen: Kytke lämmitys pois päältä, aseta laite pystyasentoon, kanno laitetta kantokahvasta ja jatkoputkesta.
2. Ajoneuvossa kuljettaessa estä laitteen liukuminen ja kaatuminen kiinnittämällä laite voimassa olevien määräysten mukaisesti.

Varastointi

VARO

Jos painoa ei oteta huomioon

Loukkaantumis- ja vaurioitumisvaara
Huomioi varastoitaessa laitteen paino.
Laitetta saa säilyttää vain sisätiloissa.

Hoito ja huolto

VAARA

Sähköiskuvaara

Loukkaantumisvaara kosketettaessa sähköä johtavia osia

Kytke laite pois päältä.

Irrota verkkopistoke.

VAARA

Kuuman veden, höyryn ja kuumien pintojen aiheuttama vaara

Palovammojen vaara

Anna laitteen jäähtyä aina ennen toimenpiteiden suorittamista.

Kattilan huuhdeltu

Höyrypuhdistimen kattila on huuhdeltava viimeistään joka viidennen kattilan täytön jälkeen.

1. Täytä höyrykattila vedellä ja ravistele sitä voimakkaasti. Näin höyrykattilan pohjaan kiinnittyneet kalkkijäämät irtoavat.
2. Kaada vesi pois.

Kuva C

Kattilan kalkinpoisto

Myös kattilan seinämään tarttuneen kalkin poistamiseksi suosittelemme kattilan puhdistamista KÄRCHER-kalkinpoistoaineella RM 511. KÄRCHER-kalkinpoistoaine RM 511 on sitruunahappopohjainen tuote, joka on biologisesti täysin hajoava.

HUOMIO

Sopimattomista kalkinpoistoaineista aiheutuva vaara

Vaurioitumisvaara

Käytä vain KÄRCHERin hyväksymiä kalkinpoistoaineita laitteen vaurioitumisen estämiseksi. Älä käytä etikkaa tai vastaavia aineita.

HUOMIO

Kalkinpoistoliuoksen aiheuttama vaara

Vaurioitumisvaara

Älä koskaan kaada kalkinpoistoliuosta puhdasvesisäiliöön, sillä se vahingoittaa pumppua.

1. Irrota verkkopistoke pistorasiasta.
2. Tyhjennä vesi kokonaan pois höyrykattilasta.
3. Liuota kaksi pussia kalkinpoistoainetta 2 litraan vettä jatkuvasti sekoittaen.
4. Lisää kalkinpoistoliuos kattilaan. Älä kierrä turvalukkoa kiinni laitteeseen kalkinpoiston aikana.

VAARA

Aerosolien hengittämisestä aiheutuva vaara

Terveellinen vaara

Älä käytä laitetta, kun kattilassa on vielä kalkinpoistoainetta.

5. Anna kalkinpoistoaineliuoksen vaikuttaa n. 8 tuntia.
6. Kaada kalkinpoistoliuos pois. Huuhtele kattila vielä vähintään kaksi kertaa kylmällä vedellä, jotta laitteeseen ei varmasti jää jäämiä.
7. Kytke laite päälle.
8. Paina nollauspainiketta, kunnes kalkinpoiston merkivalo sammuu. Laite on nyt jälleen käyttövalmis.

Huomautus

Suunnilleen n. 50 käyttötunnin kuluttua merkivalo "kalkinpoisto" osoittaa, että seuraava kalkinpoisto on suoritettava.

Suodattimen vaihto

Jos käytetään vettä, jossa on epäpuhtauksia, suodatin voi tukkeutua. Tämä näkyy pumpun poikkeuksellisen pitkänä käyntiaikana tai toiminnan loppumisena.

1. Suodattimen vaihto.

Kuva D

Ohjeet häiriötilanteissa

⚠ VAARA

Sähköiskuvaara

Loukkaantumiswaara kosketettaessa sähköä johtavia osia

Kytke laite pois päältä.

Irrota verkkopistoke.

⚠ VAARA

Kuuman veden, höyryn ja kuumien pintojen aiheuttama vaara

Palovammojen vaara

Anna laitteen jäähtyä aina ennen toimenpiteiden suorittamista.

⚠ VAARA

Vääränlaisista korjaustöistä aiheutuva vaara

Terveys- ja vaurioitumisvaara

Vain valtuutettu huoltopalvelu saa korjata laitteen.

Puhdasvesisäiliön vedenpuutteen merkkivalo palaa punaisena

1. Lisää vettä.

Kalkinpoiston merkkivalo palaa valkoisena

1. Poista kalkki laitteesta.

Asiakaspalvelu

Jos vikaa ei voida korjata, toimita laite tarkastettavaksi asiakaspalveluun.

Takuu

Jokaisessa maassa ovat voimassa vastaavan myyntiyhtiömme julkaisemat takuehdot. Korjaamme laitteitasi mahdollisesti ilmenevät häiriöt takuuaajan kuluessa maksutta, jos häiriöiden syynä ovat olleet materiaali- tai valmistusvirheet. Takuutapauksessa pyydämme ottamaan yhteyttä ostosoitteen kanssa jälleennytyään tai lähimpään valtuutettuun asiakaspalveluun.

(osoite, katso takasivu)

Lisätietoja takuutiedoista (jos saatavilla) on Kärcherin paikallisen verkkosivuston palvelualueella kohdassa "Lataukset".

Lisävarusteet ja varaosat

Käytä vain alkuperäisiä lisävarusteita ja alkuperäisiä varaosia, sillä ne varmistavat laitteen turvallisen ja häiriötömän käytön.

Tietoja lisävarusteista ja varaosista löytyy osoitteesta www.kaercher.com.

Erikoisvarusteet

Vain valmistajan hyväksymiä erikoisvarusteita saa käyttää.

Nimike	Tilausnumero
Kalkinpoistoaine RM 511 (3x 100 g jauhe)	6.295-987.0
Caddy-vaunu	6.962-239.0
Pyöröharjasarja messinkiharjaksilla	2.863-075.0
Pyöröharjasarja	2.863-077.0
Mikrokuituliina	6.905-921.0

EU-vaatimustenmukaisuusvakuutus

Täten vakuutamme, että jäljempänä kuvattu kone vastaa suunnittelultaan ja rakenteeltaan sekä meidän markkinoille tuomanamme mallina EU-direktiivien olennaisia turvallisuus- ja terveysvaatimuksia. Jos konetta muutetaan ilman meidän hyväksyntäämme, tämän vakuutuksen voimassaolo raukeaa.

Tuote: Höyrpesuri

Tyyppi: 1.092-xxx

Sovellettavat EU-direktiivit

2009/125/EY

2014/30/EU

2014/35/EU

Sovelletut yhdenmukaistetut standardit

EN 55014-1: 2017 + A11: 2020

EN 55014-2: 2015

EN 60335-1

EN 60335-2-54

EN 61000-3-2: 2014

EN 61000-3-3: 2013

EN 62233: 2008

Sovelletut kansalliset standardit

TRD 801

Allekirjoittaneet toimivat yrityksen johtokunnan puolesta ja sen valtakirjalla.



H. Jenner

Chairman of the Board of Management



S. Reiser

Director Regulatory Affairs & Certification

Dokumentointivastaava:

S. Reiser

Alfred Kärcher SE & Co. KG

Alfred-Kärcher-Str. 28 - 40

71364 Winnenden (Germany)

Puh.: +49 7195 14-0

Faksi: +49 7195 14-2212

Winnenden, 2020/10/01

Tekniset tiedot

SG 4/4		
Sähköliitäntä		
Verkkojännite	V	220-240
Vaihe	~	1
Verkkotaajuus	Hz	50-60
Höyrypistoolin jännite	V	24
Kotelointiluokka		IPX4
Suojaluokka		I
Lämmitysteho	W	2300
Pumpun teho	W	50
Laitteen teh tiedot		
Veden täyttömäärä	l	4,0
Säiliön tilavuus	l	2,0
Kattilan tilavuus	l	2,4
Maksimikäyttöpaine	MPa (bar)	0,4 (4,0)
Sallittu käyttöpaine	MPa (bar)	0,6 (6,0)
Suurin käyttölämpötila	°C	145
Lämmitysaika yhtä vesiliitraa kohti	min	ca. 4,5
Höyryn määrä (maks.)	g/min	82
Mitat ja painot		
Tyypillinen käyttöpaino	kg	8,0
Pituus x leveys x korkeus	mm	475 x 320 x 275
Verkkokaapeli		
Verkkojohdon tyyppi (EU)	mm ²	H05VV-F 3x1,0
Verkkojohdon tyyppi (GB)	mm ²	H05VV-F 3x1,0
Verkkojohdon tyyppi (CH)	mm ²	H05VV-F 3x1,0
Verkkojohdon tyyppi (CN)	mm ²	H07RN-F 3x1,5
Osanumero (EU)		6.647-757.0
Osanumero (GB)		6.647-831.0
Osanumero (CH)		6.647-832.0
Osanumero (CN)		6.650-597.0
Kaapelin pituus	m	7,5

Oikeus teknisiin muutoksiin pidätetään.

Indhold

Generelle merknader	61
Miljøvern	61
Forskriftsmessig bruk	61
Symboler på apparatet	62
Oversikt over maskinen	62
Sikkerhetsinnretninger	62
Rengjøringsmetoder	62
Igangsetting	63
Betjening	63
Bruke tilbehøret	64
Transport	64
Lagring	64
Stell og vedlikehold	64
Bistand ved feil	65
Garanti	65
Tilbehør og reservedeler	65
EU-samsvarserklæring	66
Tekniske data	66

Generelle merknader



Les denne oversettelsen av den originale driftsveiledningen før apparatet tas i bruk første gang, og følg de vedlagte sikkerhetsanvisningene. Følg anvisningene. Oppbevar begge heftene til senere bruk eller for annen eier.

- Det kan oppstå skader på apparatet og være til fare for brukeren og andre personer dersom den originale driftsveiledningen og sikkerhetsanvisningene ikke tas til følge.
- Informer forhandleren umiddelbart ved ev. transportskader.
- Kontroller at det ikke mangler noe tilbehør, og at innholdet i pakken er uskadet når du pakker ut.

Miljøvern



Materialet i emballasjen kan resirkuleres. Kvitt deg med emballasjen på en miljøvennlig måte.



Elektriske og elektroniske apparater inneholder verdifulle resirkulerbare materialer og ofte deler som batterier, batteripakker eller olje. Disse kan utgjøre en potensiell fare for helse og miljø ved feil bruk eller feil avfallsbehandling. Disse delene er imidlertid nødvendige for korrekt drift av apparatet. Apparatet merket med dette symbolet skal ikke kastes i husholdningsavfallet.



Anvisninger om innhold (REACH)

Aktuell informasjon om innholdsstoffene finner du på: www.kaercher.de/REACH

Forskriftsmessig bruk

- Apparatet er ment for rengjøring med damp og kan brukes med egnet tilbehør, som beskrevet i denne bruksanvisningen.
- Dette apparatet er egnet for kommersiell bruk.
- Dette apparatet egner seg ikke til industribruk.

Symboler på apparatet

	damp OBS - fare for skålding
	Forbrenningsfare på grunn av varme overflater!

Overzicht over maskinen

Apparatbeskrivelse

Figur A

- 1 Sikkerhetslås (dampkoker)
- 2 Betjeningsfelt
- 3 Dampslange
- 4 Tilbakestillingsknapp - avkalking
- 5 Dampbryter
- 6 Tilbehørsrom
- 7 Deksel til apparatkontakten
- 8 Dampplugg
- 9 Bærehåndtak
- 10 Kabelkrok
- 11 Hette
- 12 Beholderlås (rentvannstank)
- 13 Frottétrekk
- 14 Påfyllingstrakt
- 15 Håndmunnstykke
- 16 Vindusmunnstykke (spesialtilbehør)
- 17 Strømkabel
- 18 Typeskilt
- 19 Festeklemme
- 20 Gulvmunnstykke med børster
- 21 Gulvklut (gulvmunnstykke med bust)
- 22 Rundbørste
- 23 Powerdyse
- 24 Forlenger
- 25 Gulvmunnstykke med lameller
- 26 Punktstråledyse (120 mm)
- 27 Punktstråledyse (180 mm)
- 28 Gulvklut (gulvmunnstykke med lameller)
- 29 Låseknapp
- 30 Forlengerrør
- 31 Lås (barnesikring)
- 32 Damppistol

Betjeningsfelt

Figur B

- 1 Bryter - rentvannstankpumpe
- 2 Kontrollampe - oppvarming (gul)
- 3 Kontrollampe – vannmangel dampkjele (rød)
- 4 Temperaturvisning
- 5 Dreieknapp for VAPOHYDRO-regulering
- 6 Dreieknapp for regulering av dampmengden
- 7 Arbeidstemperaturområde
- 8 Kontrollampe - avkalking (hvit)
- 9 Kontrollampe – vannmangel rentvannstank (rød)
- 10 Bryter - oppvarming (av/på)

Fargemerking

- Betjeningselementene for rengjøringsprosessen er gule.
- Betjeningselementene for vedlikehold og service er lysegrå.

Sikkerhetsinnretninger

Sikkerhetsinnretningene skal beskytte brukeren og må ikke overstyres eller forbikobles.

Trykkregulator

Trykkregulatoren holder trykket i dampkjelen mest mulig konstant under drift. Oppvarmingen slås av når maks. driftstrykk i dampkjelen nås og kobles inn igjen ved et trykkfall i dampkjelen som følge av damputtak.

Vannmangeltermostat

Når vannet i kjelen går mot slutten, stiger temperaturen på varmeren. Vannmangeltermostaten slår av oppvarmingen og kontrollampen «Vannmangel dampkjele» lyser rødt. Oppstart av oppvarmingen forhindres til kjelen er avkjølt eller er fylt på nytt.

Sikkerhetstermostat

- Hvis lavvannstermostaten svikter og enheten overopphetes, slår sikkerhetstermostaten enheten av.
- Ta kontakt med den ansvarlige KÄRCHER kundeservice for å nullstille sikkerhetstermostaten.

Sikkerhetslås

- Sikkerhetslåsen stenger dampkjelen mot damptrykket som oppstår. Hvis trykkregulatoren er defekt og det oppstår overtrykk i dampkjelen, åpnes det en overtrykksventil i sikkerhetslåsen og det kommer damp ut av låsen oppover.
- Ta kontakt med den ansvarlige KÄRCHER kundeservice før apparatet tas i bruk igjen.

Rengjøringsmetoder

Friske opp tekstiler

Før behandling med apparatet må det alltid kontrolleres at tekstilene tåler behandlingen. Dette gjøres på et skjult sted: Damp inn tekstilene, la dem tørke og kontroller ev. forandringer i form eller farge.

Rengjøring av belagte eller malte overflater

Ved rengjøring av malte eller plastbelagte overflater som f.eks B. kjøkken og stue møbler, dører, parkett, linoleum kan komme av voks, møbelpolering, plastbelegg eller maling eller flekker. For rengjøring av disse overflatene kan en klut dampes og overflatene tørkes med denne.

Glassrengjøring

Forvarm vindusruten på tider av året med spesielt lave temperaturer. For å gjøre dette, fordamp hele glassflaten litt i en avstand på ca. 50 cm. Dette unngår spenning på overflaten som kan føre til glassbrudd.

Igangsetting

Montere tilbehør

1. Åpne lokket på apparatkontakten og sett damppluggen godt inn i apparatet. Tappene på pluggen må klikke på plass på dekselet til apparatkontakten.
2. Koble tilbehøret (gulvmunnstykke, hånddyse eller punktstråledyse) til dampstolen. Skyv delene sammen til låseknappen på dampstolen går i lås.
3. Bruk forlengerrør ved behov. Skyv delene sammen til den respektive låseknappen går i lås.
4. Trykk på låseknappen for å skille tilbehøret.

Fylle på vann

Merknad

Bruk av destillert vann (ingen kalkdannelse) er mulig, men fører til raskere slitasje på kjelen, så det anbefales ikke.

1. Kontroller at sikkerhetslåsen sitter godt fast.
2. Skru av låsen på rentvannstanken.
3. Plasser påfyllingstrakten på rentvannstanken og lås den på plass ved å vri den.
4. Fyll ca. 2 liter springvann på rentvannstanken.
Ikke bruk rengjøringsmidler!
5. Løsne påfyllingstrakten og ta den av.
6. Skru beholderlåsen på rentvannstanken.

Betjening

Temperaturvisning

Temperaturdisplayet viser om du arbeider i riktig temperaturområde (arbeidstemperaturområde).

Slå på apparatet

- Under bruk kobler oppvarmingen seg jevnlig inn (kontrollampen lyser rødt) for å opprettholde trykket i kjelen.
 - Hvis apparatet slås på uten vann, lyser først kontrollampen «Oppvarming» gult inntil vannmangeltermo- staten slår av oppvarmingen. Deretter lyser kontrollampen «Vannmangel dampkjele» rødt.
1. Sett strømstøpselet i en stikkontakt.
 2. Slå på apparatet med bryterne til rentvannstank- pumpen og oppvarmingen. Kontrollampene lyser.

Merknad

Full varmeeffekt er bare tilgjengelig hvis damppluggen er koblet til apparatet når det varmes opp. Systemet er klart til bruk når kontrollampen «Oppvarming» slukkes.

Merknad

Ikke still apparatet loddrett når det er slått på, ellers slår oppvarmingen seg automatisk av etter kort tid og kontrollampen «Vannmangel dampkjele» lyser rødt.

3. Slå av varmen ved bryteren når du transporterer apparatet.

4. Trykk på dampbryteren, dampen kommer ut. Rett alltid dampstolen mot en klut først til dampen strømmer jevnt ut.

Regulering av dampvolum

Merknad

Hvis dampvolumreguleringen er stilt inn på liten mengde, kan det inntil til trykket i dampslangen er redusert kort slippe ut damp når du har sluppet dampbryteren. Dette trykket kan også reduseres raskere ved at du for kort tid setter dampvolumkontrollen på stort volum.

1. Bruk dreieknappen på maskinen for å regulere dampmengden når du arbeider med standardtilbehør.

VAPOHYDRO-regulering med dreieknapp

- I våte områder kan smuss også vaskes bort i stedet for å bli tatt opp med kluten. Still da inn dampfuktigheten med dreieknappen for VAPOHYDRO -reguleringen. Jo høyere fuktighet dampen har, dvs. jo mer vann det er i dampstrålen, desto større blir skylleeffekten. Dreier du dreieknappen mot klokken til største mengde (+), kommer det ut en varmtvannsstråle og spyleeffekten er størst.
- Det anbefales å bruke VAPOHYDRO f.eks. sammen med punktstråledysen for rengjøring på badet.
- Når du arbeider med kluter (gulvmunnstykke, håndmunnstykke), dreier du dreieknappen på VAPOHYDRO-reguleringen med klokken til den minste mengden (-) for å få så lite fuktighet som mulig i dampstrålen. Dette forbedrer dampens smussløsende kraft.

Merknad

Hvis dreieknappen på VAPOHYDRO-reguleringen er vridt mot klokken til største mengde (+), tømmes kjelen raskere.

Etterfylle vann

Merknad

Når vannet i rentvannstanken er brukt opp, høres et signal, og indikatoren «Vannmangel rentvannstank» lyser rødt.

Merknad

Hvis pumpen ikke leverer vann til tross for full rentvannstank, må kjelen avkalles.

1. Bruk påfyllingstrakten og fyll maks. 2 liter springvann på rentvannstanken. Kontrollampen «Vannmangel rentvannstank» slukkes. Systemet er klart til bruk når kontrollampen «Oppvarming» slukkes.

Koble fra tilbehøret

⚠ FARE

Varmt vann utgjør fare

Fare for skaldning

Koble aldri fra tilbehør mens det frigjøres damp, etter- som varmt vann kan dryppe ut. La apparatet avkjøles først.

Slå av apparatet

Merknad

Det gjenværende vannet kan bli værende i apparatet.

1. Slå av apparatet med bryterne.
2. Åpne dekslet til apparatkontakten og trekk damppluggen ut av apparatet.
3. Trekk strømstøpselet ut av stikkkontakten.

Oppbevare apparatet

Merknad

La børstene alltid avkjøles slik at enhver deformasjon av busten unngås.

1. Plasser håndmunnstykket, punktstråledysene og små deler i tilbehørsrommet.
2. Vikle strømkabelen rundt kabelkroken når apparatet er avslått.
3. Sett forlengerrørene enkeltvis inn i utsparingene på bunnen av apparatet.

Bruke tilbehøret

Merknad

Rester av rengjøringsmidler eller pleieemulsjoner på overflaten som skal rengjøres, kan føre til striper under damprenngjøringen. Dette forsvinner når damprenngjøringen gjentas flere ganger.

Damppestol

Eksempler på bruk av damppestolen uten tilbehør:

- Fjern lukt og rynker fra hengende klær ved å dampe dem fra en avstand på 10-20 cm.
- Støvplanter. Hold en avstand på 20-40 cm.
- Fukt støv ved å fordampe en klut kort og tørke den over møbler.

Nåledyse

- Rengjøringseffekten øker jo nærmere dysen holdes på det forurensete området, siden temperaturen og trykket til dampen er størst når den renner ut.
- Punktstråledysen med de forskjellige festene er egnet for rengjøring av vanskelig tilgjengelige områder, som f.eks B. Hjørner, ledd etc., persiennner, sentralvarme, toaletter, rustfritt stål, vinduer, spill, beslag, belagte og emaljerte overflater, løse flekker.
- Kraftdysen øker hastigheten på dampen som strømmes ut. Den er derfor godt egnet for rengjøring av spesielt gjenstridig smuss, blåser ut hjørner, ledd, etc.

Merknad

Den runde børsten er ikke egnet for rengjøring av følsomme overflater.

Gulvmunnstykker

Gulvmunnstykke med børster

- For slpende rengjøring av hardnakket smuss.
- Egnet til alle vaskbare vegg- og gulvbelegg, f.eks. steingulv, fliser og PVC-gulv. På svært skitne flater må det arbeides langsomt, slik at dampen kan virke lenger.

Gulvmunnstykke med lameller

- For hygienisk rengjøring av glatte overflater, etter som overflatetemperaturen er høyere.
- For et hygienisk rengjøringsresultat kan du dampe direkte over den harde overflaten med en arbeids-hastighet på maks. 30 cm/sekund. Sett i tillegg VAPOHYDRO til minimumsnivået og damptrykket til maksimumsnivået.

Bruke gulvklut

Snu og bytt gulvkluten regelmessig for å forbedre smussabsorberingen.

1. Fest gulvkluten på gulvdysen. For å gjøre dette bretter du gulvkluten på langs og plasserer gulvmunnstykket på den, åpner festeklemmene, legger klutene stramt i åpningene og lukker festeklemmene.

⚠ FORSIKTIG

Fare for å feste klips

Klemfare

Ikke legg fingrene mellom festeklemmene.

Håndmunnstykke

Passer til små vaskbare overflater, dusjkabinetter, spill eller møbelstoff.

1. Trekk frottétrøkket over håndmunnstykket.

Vindusmunnstykke (spesialtilbehør)

Bestillingsnummer 4.130-115.0

1. Damp glassoverflaten jevnt fra en avstand på ca. 20 cm.
2. Slå av damptilførselen.
3. Trekk gummileppen over glassoverflaten i striper ovenfra og ned.
4. Tørk av gummileppen og nedre vinduskant etter hver stripe.

Tapetløsner (spesialtilbehør)

Bestillingsnummer 2.863-076.0

Med tapetløsneren kan damprenseren brukes til å fjerne tapeter.

Merknad

På fibertapet som er overmalt flere ganger, kan det hende at dampen kan trenge inn i tapetet. I dette tilfelle anbefales forbehandling med en perforeringsrulle.

1. Sett tapetløsneren helt ned på kanten av en tapets-trimmel og la dampen virke helt til tapetet er gjennomvått (ca. 10 sekunder).
2. Flytt tapetløsneren uten å slå av. Løft opp det løsnede tapetstykket med en spatel og trekk det av vegg.

Transport

⚠ FORSIKTIG

Ved ignorering av vekten

Fare for personskader og materielle skader

Ta hensyn til apparatets vekt under transport.

1. For transport over korte avstander: Slå av oppvarmingen, still apparatet loddrett og bær apparatet i håndtaket og forlengerrøret.
2. Sikre apparatet iht. gjeldende retningslinjer for transport, slik at det ikke kan skli eller velte.

Lagring

⚠ FORSIKTIG

Ved ignorering av vekten

Fare for personskader og materielle skader

Ta hensyn til apparatets vekt ved lagring.

Apparatet skal kun lagres innendørs.

Stell og vedlikehold

⚠ FARE

Fare for elektrisk støt

Personskader forårsaket av berøring av strømførende deler

Slå av apparatet.

Trekk ut strømstøpselet.

⚠ FARE

Fare på grunn av varmt vann, damp og varme overflater

Fare for skålding og brannskader

La apparatet avkjøles før alt arbeid.

Skylle kjelen

Skyll kjelen til damprengjøreren senest etter hver 5. påfylling av dampkjelen.

1. Fyll dampkjelen med vann og rist den kraftig. Da løser kalkrester som har satt seg fast i bunnen av dampkjelen.

2. Hell ut vann.

Figur C

Avkalke kjelen

For å fjerne kalk som sitter fast på kjelveggen anbefaler vi at kjelen rengjøres med avkalkingsmiddelet RM 511 fra KÄRCHER. Avkalkingsmiddelet RM 511 fra KÄRCHER er et sitronsyrebaseret produkt som er helt biologisk nedbrytbart.

OBS

Fare på grunn av uegnede avkalkningsmidler

Fare for materielle skader

Bruk bare avkalkningsmidler som er godkjent av KÄRCHER for å forhindre skade på enheten. Ikke bruk eddik eller lignende midler.

OBS

Fare for avkalkingsløsning

Fare for materielle skader

Fyll aldri avkalkingsoppløsningen i ferskvannstanken, da dette vil skade pumpen.

1. Trekk strømstøpset ut av stikkkontakten.
2. Tøm dampkjelen helt for vann.
3. Rør ut to poser med avkalkingsmiddel i 2 liter vann til det er helt oppløst.
4. Hell avkalkingsoppløsningen i kjelen. Ikke skru sikkerhetslåsen på apparatet under avkalking.

FARE

Fare ved innånding av aerosoler

Helsefare

Ikke bruk enheten mens det fortsatt er avkalkingsmiddel i kjelen.

5. La avkalkingsløsningen virke i ca. 8 timer.
6. Hell ut avkalkingsløsningen. Skyll kjelen minst to ganger til med kaldt vann for å sikre at det ikke er mer rester i apparatet.
7. Slå på apparatet.
8. Trykk på tilbakestillingsknappen til indikatoren «Avkalking» slukkes. Apparatet er nå klart til bruk igjen.

Merknad

Etter ca. 50 driftstimer viser kontrollampen «Avkalking» den neste nødvendige avkalkingen.

Skifte filteret

Bruk av forurenset vann kan tette filteret. Dette gjør seg bemerkbart ved at pumpen går uvanlig lenge eller det oppstår fullstendig funksjonssvikt.

1. Skifte filteret.

Figur D

Bistand ved feil

FARE

Fare for elektrisk støt

Personskader forårsaket av berøring av strømførende deler

Slå av apparatet.

Trekk ut strømstøpset.

FARE

Fare på grunn av varmt vann, damp og varme overflater

Fare for skålding og brannskader

La apparatet avkjøles før alt arbeid.

FARE

Fare på grunn av feil reparasjonsarbeid

Fare for helseskader og materielle skader

La kun utdannet fagpersonell reparere apparatet.

Kontrollampen «Vannmangel ferskvannstank» lyser rødt

1. Etterfyll vann.

Kontrollampen «Avkalking» lyser hvitt

1. Avkalk apparatet.

Kundeservice

Dersom feilen ikke kan utbedres, må apparatet kontrolleres av kundeservice.

Garanti

Vår ansvarlige salgsorganisasjon for de enkelte land har utgitt garantibetingelsene som gjelder i det aktuelle landet. Eventuelle feil på apparatet repareres gratis i garantitiden dersom disse kan føres tilbake til material- eller produksjonsfeil. Ved behov for garanti-reparasjoner bes du henvende deg til din forhandler eller nærmeste autoriserte kundeservice og fremviser kjøpskvitteringen. (Se adresse på baksiden)

Videre garantiinformasjon (hvis tilgjengelig) finner du i serviceområdet på ditt lokale Kärcher-nettsted under "Nedlastinger".

Tilbehør og reservedeler

Bruk bare originalt tilbehør og originale reservedeler; de garanterer for en sikker og problemfri drift av apparatet. Informasjon om tilbehør og reservedeler finner du på www.kaercher.com.

Spesialtilbehør

Det må bare brukes spesialtilbehør godkjent av produsenten.

Betegnelse	Bestillingsnummer
Avkalkingsmiddel RM 511 (3x 100 g pulver)	6.295-987.0
Caddy vogn	6.962-239.0
Børstekrans sett med messingbørster	2.863-075.0
Børstekrans sett	2.863-077.0
Mikrofiberklut	6.905-921.0

EU-samsvarserklæring

Vi erklærer herved at maskinen beskrevet nedenfor på grunn av design og konstruksjon, samt i versjonen som vi har markedsført, oppfyller de relevante grunnleggende helse- og sikkerhetskravene i EU-direktivene.

Endringer på maskinen uten avtale med oss, gjør at denne erklæringen blir ugyldig.

Produkt: Dampvasker

Type: 1.092-xxx

Gjeldende EU-direktiver

2009/125/EF

2014/30/EU

2014/35/EU

Anvendte harmoniserte standarder

EN 55014-1: 2017 + A11: 2020

EN 55014-2: 2015

EN 60335-1

EN 60335-2-54

EN 61000-3-2: 2014

EN 61000-3-3: 2013

EN 62233: 2008

Anvendte nasjonale standarder

TRD 801

Undertegnede handler på vegne av og med fullmakt fra styret.



H. Jenner

Chairman of the Board of Management



S. Reiser

Director Regulatory Affairs & Certification

Dokumentasjonsfullmektig:

S. Reiser

Alfred Kärcher SE & Co. KG

Alfred-Kärcher-Str. 28 - 40

71364 Winnenden (Germany)

Tlf.: +49 7195 14-0

Faks: +49 7195 14-2212

Winnenden, 2020/10/01

Tekniske data

SG 4/4

Elektrisk tilkobling

Nettspenning	V	220-240
Fase	~	1
Nettfrekvens	Hz	50-60
Spenning i dampstolen	V	24
Beskyttelsesgrad		IPX4
Beskyttelsesklasse		I
Varmeeffekt	W	2300
Effekt pumpe	W	50

Effektspesifikasjoner apparat

Vannkapasitet	l	4,0
Tank kapasitet	l	2,0
Tankinnhold	l	2,4
Maksimalt driftstrykk	MPa (bar)	0,4 (4,0)
Tillatt driftstrykk	MPa (bar)	0,6 (6,0)
Maksimal arbeidstemperatur	°C	145
Oppvarmingstid per 1 liter vann	min	ca. 4,5
Mengde damp (maks.)	g/min	82

Mål og vekt

Gjennomsnittlig driftsvekt	kg	8,0
Lengde x bredde x høyde	mm	475 x 320 x 275

Nettledning

Type nettkabel (EU)	mm ²	H05VV-F 3x1,0
Type nettkabel (GB)	mm ²	H05VV-F 3x1,0
Type nettkabel (CH)	mm ²	H05VV-F 3x1,0
Type nettkabel (CN)	mm ²	H07RN-F 3x1,5
Delenummer (EU)		6.647-757.0
Delenummer (GB)		6.647-831.0
Delenummer (CH)		6.647-832.0
Delenummer (CN)		6.650-597.0
Kabellengde	m	7,5

Med forbehold om tekniske endringer.

Indhold

Generelle henvisninger	67
Miljøbeskyttelse	67
Bestemmelsesmæssig anvendelse.....	67
Symboler på maskinen	67
Maskinoversigt	67
Sikkerhedsanordninger	68
Rengøringsmetoder.....	68
Ibrugtagning	68
Betjening	68
Anvendelse af tilbehøret.....	69
Transport.....	70
Opbevaring.....	70
Pleje og vedligeholdelse.....	70
Hjælp ved fejl.....	71
Garanti.....	71
Tilbehør og reservedele	71
EU-overensstemmelseserklæring	71
Tekniske data	72

Generelle henvisninger



Læs den originale driftsvejledning og de vedlagte sikkerhedshenvisninger inden maskinen tages i brug første gang. Betjen maskinen i henhold til disse.

Opbevar begge hæfter til senere brug eller til kommende brugere.

- Hvis driftsvejledningen og sikkerhedsforskrifterne ikke overholdes, kan der opstå skader på maskinen og fare for brugeren og andre personer.
- Informér straks forhandleren ved transportskader.
- Kontrollér ved udpakningen om pakkeindholdet er komplet, og om der er sket beskadigelse.

Miljøbeskyttelse



Emballagematerialerne kan genbruges. Sørg for at bortskaffe emballage miljømæssigt korrekt.



Elektriske og elektroniske maskiner indeholder værdifulde materialer, der kan genbruges, og ofte dele, såsom batterier, genopladelige batterier eller olie, der ved forkert håndtering eller forkert

bortskaffelse kan udgøre en fare for menneskers sundhed og for miljøet. Disse dele er imidlertid nødvendige for at sikre en korrekt drift af maskinen. Maskiner, der er mærket med dette symbol, må ikke bortskaffes sammen med husholdningsaffaldet.

Henvisninger til indholdsstoffer (REACH)

Aktuelle oplysninger om indholdsstoffer findes på:

www.kaercher.de/REACH

Bestemmelsesmæssig anvendelse

- Maskinen er beregnet til rengøring med damp og kan anvendes med det egnede tilbehør, som beskrevet i denne driftsvejledning.
- Denne maskine er egnet til erhvervsmæssig brug.
- Denne maskine er ikke beregnet til erhvervsmæssig brug.

Symboler på maskinen

	Damp BEMÆRK - skoldningsfare
	Fare for forbrændinger på grund af varme overflader!

Maskinoversigt

Beskrivelse af apparat

Figur A

- ① Sikkerhedslås (dampkedel)
- ② Betjeningsfelt
- ③ Dampslange
- ④ Nulstillingsknap - afkalkning
- ⑤ Dampkontakt
- ⑥ Tilbehørsrum
- ⑦ Låg på maskinens stik
- ⑧ Dampstik
- ⑨ Bæregreb
- ⑩ Kabelkrog
- ⑪ Hætte
- ⑫ Containerlukning (ferskvandstank)
- ⑬ Frotteovertræk
- ⑭ Påfyldningstragt
- ⑮ Hånddyse
- ⑯ Vinduesdyse (ekstraudstyr)
- ⑰ Netkabel
- ⑱ Typeskilt
- ⑲ Holdeklemme
- ⑳ Gulvdyse med børster
- ㉑ Gulvklud (gulvmundstykke med børster)
- ㉒ Rundbørste
- ㉓ Powerdyse
- ㉔ Forlængerstykke
- ㉕ Gulvmundstykke med lameller
- ㉖ Punktstråledyse (120 mm)
- ㉗ Punktstråledyse (180 mm)
- ㉘ Gulvklud (gulvdyse med lameller)
- ㉙ Låseknop
- ㉚ Forlængerrør
- ㉛ Lås (børnesikring)
- ㉜ Damppistol

Betjeningsfelt

Figur B

- ① Kontakt - pumpe ferskvandstank
- ② Kontrollampe - opvarmning (gul)
- ③ Kontrollampe - vandmangel dampkedel (rød)
- ④ Temperaturvisning
- ⑤ Drejeknap til VAPOHYDRO-regulering
- ⑥ Drejeknap til dampmængderegulering
- ⑦ Arbejdstemperaturområde
- ⑧ Kontrollampe - afkalkning (hvid)
- ⑨ Kontrollampe - vandmangel rentvandstank (rød)
- ⑩ Kontakt - varme (tænd/sluk)

Farvemærkning

- Betjeningslementer til rengøringsprocessen er gule.
- Betjeningslementer til vedligeholdelse og service er lysegrå.

Sikkerhedsanordninger

Sikkerhedsanordninger anvendes til beskyttelse af brugeren og må ikke sættes ud af kraft eller omgås.

Trykregulator

Trykregulatoren holder kedeltrykket så konstant som muligt under driften. Varmen frakobles, når det maksimale driftstryk i kedlen nås, og tilkobles igen, når trykket i kedlen falder på grund af dampudtagning.

Vandmangeltermostat

Når vandet i kedlen er ved at være opbrugt, stiger temperaturen ved varmelegemet. Vandmangeltermostaten slukker for varmen, og kontrollampen "Vandmangel dampkedel" lyser rødt. Varmen forhindres i at blive genindkøbet, indtil kedlen er kølet ned eller genopfyldt.

Sikkerhedstermostat

- Hvis vandmangeltermostaten er defekt og maskinen overophedes, slukkes maskinen af sikkerhedstermostaten.
- Henvend dig til den ansvarlige KÄRCHER kundeservice for nulstilling af sikkerhedstermostaten.

Sikkerhedslås

- Sikkerhedslåsen afspærrer kedlen mod det opbyggede damptryk. Hvis trykregulatoren er defekt og der opstår et overtryk i kedlen, åbnes en overtrykventil i sikkerhedslåsen, hvorved dampen ledes ud igennem låsen.
- Henvend dig til den ansvarlige KÄRCHER kundeservice før genstart af maskinen.

Rengøringsmetoder

Opfriskning af tekstiler

Prøv altid maskinen på et diskret sted for at teste behandlingen af tekstilerne: påfør først damp på tekstilet, lad det tørre og kontroller efterfølgende for farve- eller formændringer.

Rengøring af overfladebelægninger eller lakerede overflader

Ved rengøring af lakerede eller plastbelagte overflader, såsom køkken- og stuemøbler, døre, parketgulve, linoleumsgulve kan voks, møbelpolitur, plastbelægninger eller maling løsne sig eller der kan dannes pletter. Ved rengøring af disse overflader skal du påføre damp på en klud og tørre overfladerne af med kluden.

Glasrengøring

Forvarm ruden på årstider med særligt lave temperaturer. Påfør en smule damp på hele glasoverfladen i en afstand af ca. 50 cm. På denne måde undgås spændinger i overfladen, der kan føre til glasbrud.

Ibrugtagning

Montering af tilbehør

1. Vip låget på maskinens stik op, og sæt dampstikket fast i maskinen. I den forbindelse skal stikkets næser gå i indgreb i låget til maskinens stik.
2. Sæt tilbehøret (gulmundstykke, håndmundstykke eller punktstråledyse) sammen med damp pistolen. Skub delene sammen, indtil låseknappen på damp pistolen klikker på plads.
3. Brug forlængerrør om nødvendigt. Skub delene ind i hinanden, indtil den pågældende låseknop klikker på plads.
4. Tryk på låseknappen for at adskille tilbehøret.

Påfyldning af vand

Obs

Brug af destilleret vand (ingen kalkdannelse) er mulig, men det fører til hurtigere slitage på kedlen, så det anbefales ikke.

1. Kontroller, om sikkerhedslåsen sidder korrekt.
 2. Skru beholderlåget af rentvandstanken.
 3. Sæt påfyldningstragten i rentvandstanken, og klik den på plads ved at dreje den.
 4. Hæld maks. 2 liter postevand i rentvandsbeholderen.
- Brug ikke rengøringsmidler!**
5. Lås påfyldningstragten op, og tag den af.
 6. Skru beholderlåget på rentvandstanken.

Betjening

Temperaturvisning

Temperaturvisningen angiver, om der arbejdes i det korrekte temperaturområde (arbejdstemperaturområde).

Tilkobling af maskine

- Under brug tilkobles varmen med jævne mellemrum (kontrollampen lyser gul) for at opretholde trykket i kedlen.
 - Lyser maskinen tændes uden vand, lyser kontrollampen "Varme" først gult, indtil vandmangeltermostaten slukker for varmen. Derefter lyser kontrollampen "Vandmangel dampkedel" rødt.
1. Sæt netstikket i stikkontakten.
 2. Tænd for maskinen med kontakten - Pumpe rentvandstank og med kontakten - Opvarmning. Kontrollamperne lyser.

Obs

Den fulde varmeeffekt opnås kun, hvis dampstikket er tilsluttet maskinen under opvarmningen. Når kontrollampen "Varme" slukker, er systemet klar til brug.

Obs

Placér ikke maskinen lodret, når den er tilkoblet. Ellers slukker varmeapparatet automatisk efter kort tid, og kontrollampen "Vandmangel dampkedel" lyser rødt.

3. Sluk for varmen på kontakten, når maskinen skal transporteres.
4. Tryk på dampkontakten; der strømmer damp ud. Ret altid damp pistolen mod en klud, indtil dampen udledes jævnt.

Dampmængderegulering

Obs

Hvis dampmængdereguleringen er indstillet til en lille mængde, kan dampen stadig slippe ud i kort tid efter frigivelse af dampkontakten, indtil trykket i dampslangen er blevet reduceret. Dette tryk kan også reduceres hurtigere ved kortvarigt at indstille dampmængdereguleringen til stor mængde.

1. Regulér dampmængden ved hjælp af drejeknappen på maskinen ved arbejde med standardtilbehør.

VAPOHYDRO-regulering med drejeknap

- I vådområder kan snavset også skylles væk i stedet for at blive tørreret op med kluden. For at gøre dette skal du justere dampens fugtighed med drejeknappen til VAPOHYDRO-reguleringen. Jo højere dampens fugtighed er, dvs. jo mere vand, der er i dampstrålen, desto større er skylleeffekten. Indstilles drejeknappen mod uret til den største mængde (+), strømmer der en varm vandstråle ud, og skylleeffekten er størst.
- Det anbefales at bruge VAPOHYDRO, f.eks. i forbindelse med punktstråledysen, til rengøring i badeværelset.
- Ved arbejde med klude (gulvmundestykke, hånddyse) skal VAPOHYDRO-reguleringens knap drejes med uret til den mindste mængde (-), således at dampstrålen indeholder mindst mulig fugt. Dermed forbedres dampens evne til at opløse snavs.

Obs

Hvis VAPOHYDRO-reguleringens drejeknap indstilles mod uret til den største mængde (+), tømmes kedlen hurtigere.

Efterfyldning af vand

Obs

Hvis vandet i rentvandstanken er brugt op, lyder der et signal, og kontrollampen "Vandmangel rentvandstank" lyser rødt.

Obs

Hvis pumpen ikke leverer vand, selv om rentvandsbeholderen er fuld, skal kedlen afkalkes.

1. Hæld maks. 2 liter postevand i rentvandsbeholderen ved hjælp af påfyldningstragten. Kontrollampen "Vandmangel rentvandstank" slukker. Når kontrollampen "Varme" slukker, er systemet klar til brug.

Adskillelse af tilbehør

⚠ FARE

Fare på grund af varmt vand

Skoldningsfare

Adskil aldrig tilbehøret, mens der udledes damp, da varmt vand kan dryppe ud. Lad først maskinen køle af.

Slukning af maskinen

Obs

Restvand kan blive i maskinen.

1. Sluk for maskinen på kontakterne.
2. Vip dækslet på maskinens stik ned, og træk dampstikket ud af maskinen.
3. Træk netstikket ud af stikkontakten.

Opbevaring af maskinen

Obs

Lad altid børsterne køle af på en sådan måde, at enhver deformation af børsterne undgås.

1. Placér hånddysen, punktstråledysen og små dele i tilbehørsrummet.
2. Vikl strømkablet rundt om kabelkroge, når maskinen står stille.
3. Sæt forlængerrørene enkeltvist i fordybningerne i bunden af maskinen.

Anvendelse af tilbehøret

Obs

Rengøringsmiddelrester eller plejeemulsioner, der befinder sig på den overflade, der skal rengøres, kan ved damprensning medføre striber, der dog forsvinder efter flere behandlinger.

Damppistol

Eksempler på anvendelse af damp pistolen uden tilbehør:

- Fjernelse af lugt og folder fra hængende beklædningsgenstande ved påføring af damp i en afstand af 10-20 cm.
- Støvsugning af planter. Hold en afstand på 20-40 cm.
- Aftørring af støv med fugt ved påføring af damp på en klud, med hvilken møblerne aftørres.

Punktstråledyse

- Rengøringseffekten øges, jo tættere dysen holdes på det snavsede område, da dampens temperatur og tryk er højest der, hvor den udledes.
- Punktstråledysen med det forskellige tilbehør er velegnet til rengøring af vanskeligt tilgængelige områder, såsom hjørner, fuger osv., persiener, radiatorer, toiletter, rustfrit stål, vinduer, spejle, armaturer, overfladebehandlede og emaljerede overflader og til opløsning af pletter.
- Powerdysen øger dampens udstømningshastighed. Den er derfor velegnet til rengøring af særligt genstridigt snavs, udblæsning af hjørner, fuger osv.

Obs

Den runde børste er ikke egnet til rengøring af sarte overflader.

Gulvmundestykke

Gulvmundestykke med børster

- Til slibende rengøring af genstridigt snavs.
- Velegnet til alle vaskbare væg- og gulvbelægninger, f.eks. stengulve, fliser og PVC-gulve. Arbejd dig langsomt frem på kraftigt snavsede overflader for at lade dampen virke længere.

Gulvmundestykke med lameller

- Til hygiejnisk rengøring af glatte overflader, da overfladetemperaturen er højere.
- For et hygiejnisk rengøringsresultat skal du påføre damp direkte over den hårde overflade med en arbejds-hastighed på maks. 30 cm/sekund. Indstil derudover VAPOHYDRO på det mindste trin og damptrykket til det højeste trin.

Brug af gulvklud

Vend og skift gulvkluden regelmæssigt, så den opsuger snavset bedre.

1. Fastgør gulvkluden på gulvmundstykket. Fold gulvkluden i længderetningen og anbring gulvmundstykket på den, åbn holdeklammerne, anbring kludens ender i åbningerne og stram til, luk holdeklammerne.

⚠ **FORSIGTIG**

Fare på grund af holdeklammer

Fare for at komme i klemme

Placer ikke fingrene mellem klammerne.

Hånddysse

Velegnet til små vaskbare overflader, brusekabiner, spejle eller møbelstoffer.

1. Træk frotteovertrækket over hånddysen.

Vinduesdysse (ekstraudstyr)

Bestillingsnummer 4.130-115.0

1. Påfør damp på glasset i en afstand af ca. 20 cm med jævne bevægelser.
2. Sluk for dampforsyningen.
3. Før gummilåben over glasoverfladen i baner oppefra og ned.
4. Tør gummilåben og den nederste vindueskant af efter hver bane.

Tapetfjerner (ekstraudstyr)

Bestillingsnummer 2.863-076.0

Med tapetfjerner kan damprenseren bruges til at fjerne tapet.

Obs

I tilfælde af savsmuldstopet, der er blevet malet flere gange, kan dampen muligvis ikke trænge ind i tapetet. I dette tilfælde anbefales det at forarbejde med en sømvalse.

1. Placer hele tapetfjernerens flade på yderkanten af tapetbanen, og lad dampen virke, indtil tapetet er gennemblødt (ca. 10 sekunder).
2. Bevæg tapetfjerner videre uden at slukke for den. Løft det opløste stykke tapet af med en spartel, og træk det af væggen.

Transport

⚠ **FORSIGTIG**

Manglende overholdelse af vægten

Fare for kvæstelser og beskadigelse

Vær opmærksom på maskinens vægt ved transporten.

1. For transport over korte afstande: Sluk for varmen, placér maskinen lodret, tag fat i bærehåndtaget og forlængerrøret for at bære maskinen.
2. Ved transport i køretøjer sikres maskinen mod at glide eller vælte iht. til de gældende retningslinjer.

Opbevaring

⚠ **FORSIGTIG**

Manglende overholdelse af vægten

Fare for kvæstelser og beskadigelse

Vær opmærksom på maskinens vægt ved opbevaring.

Apparatet må kun opbevares indendørs.

Pleje og vedligeholdelse

⚠ **FARE**

Fare for elektrisk stød

*Kvæstelser ved berøring på grund af strømførende dele
Sluk for maskinen.*

Træk netstikket ud.

⚠ **FARE**

Fare på grund af varmt vand, damp og varme overflader

Fare for skoldning og forbrænding

Lad maskinen afkøle inden alt arbejde.

Skylning af kedlen

Damprenserens kedel skal skylles senest efter hver 5. kedelfyldning.

1. Fyld dampkedlen med vand og ryst den kraftigt. Derved løsner kalkresterne på bunden af dampkedlen sig.
2. Hæld vandet ud.

Figur C

Afkalkning af kedlen

For også at fjerne kalk, der sidder fast på kedelvæggen, anbefaler vi, at du rengør kedlen med KÄRCHER afkalkningsmiddel RM 511. KÄRCHER afkalkningsmiddel RM 511 er et produkt baseret på citronsyre, der er fuldstændig biologisk nedbrydeligt.

BEMÆRK

Fare på grund af uegnede afkalkningsmidler

Risiko for beskadigelse

Brug kun afkalkningsmidler, der er godkendt af KÄRCHER, så maskinen ikke beskadiges. Brug ikke eddike eller lignende produkter.

BEMÆRK

Fare på grund af afkalkningsopløsning

Risiko for beskadigelse

Hæld aldrig afkalkningsopløsningen i rentvandsbeholderen, da dette vil forårsage skade på pumpen.

1. Træk netstikket ud af stikkontakten.
2. Tøm dampkedlen fuldstændigt for vand.
3. Opløs 2 poser afkalkningsmiddel fuldstændigt i 2 liter vand under konstant omrøring.
4. Hæld afkalkningsopløsningen i kedlen. Skru ikke sikkerhedslåsen på maskinen under afkalkningen.

⚠ **FARE**

Fare ved indånding af aerosoler

Sundhedsfare

Brug ikke maskinen, mens der stadig er afkalkningsmiddel i kedlen.

5. Lad afkalkningsopløsningen virke i ca. 8 timer.
6. Hæld afkalkningsopløsningen ud. Skyl kedlen med koldt vand mindst to gange for at sikre, at der ikke er rester tilbage i maskinen.
7. Tænd maskinen.
8. Tryk på nulstillingsknappen, indtil kontrollampen "Afkalkning" slukker. Maskinen er nu klar til brug igen.

Obs

Efter ca. 50 driftstimer viser kontrollampen "afkalkning" den næste nødvendige afkalkning.

Skift af filteret

Hvis der anvendes forurenet vand, kan filteret blive tilstoppet. Dette kan ses ved usædvanlig lange driftstider for pumpen eller et komplet funktionssvigt.

1. Skift filteret.

Figur D

Hjælp ved fejl

⚠ FARE

Fare for elektrisk stød

Kvæstelser ved berøring på grund af strømførende dele
Sluk for maskinen.

Træk netstikket ud.

⚠ FARE

Fare på grund af varmt vand, damp og varme overflader

Fare for skoldning og forbrænding

Lad maskinen afkøle inden alt arbejde.

⚠ FARE

Fare på grund af forkert reparation

Sundhedsfare og risiko for beskadigelse

Lad kun maskinen reparere af den autoriserede kundeservice.

Kontrollampe "Vandmangel rentvandstank" lyser rødt

1. Fyld vand på.

Kontrollampe "Afkalkning" lyser hvidt

1. Afkalk maskinen.

Kundeservice

Hvis fejlen ikke kan afhjælpes, skal maskinen kontrolleres af kundeservice.

Garanti

I det enkelte lande gælder de garantibetingelser, der er fastsat af vore salgsselskab. Eventuelle fejl ved apparatet udbedres gratis inden for garantifristen, såfremt fejlen kan tilskrives en materiale- eller produktionsfejl.

Hvis du ønsker at gøre garantien gældende, bedes du henvende dig til din forhandler eller nærmeste kundeservicecenter medbringende kvittering for købet.

(Se adressen på bagsiden)

Yderligere garantioplysninger (hvis findes) kan findes i serviceområdet på dit lokale Kärcher-websted under "Downloads".

Tilbehør og reservedele

Anvend kun originaltilbehør og -reservedele. De er en garanti for en sikker og fejlfri drift af maskinen.

Informationer om tilbehør og reservedele findes på www.kaercher.com.

Specialtilbehør

Der må kun anvendes ekstraudstyr, der er godkendt af producenten.

Betegnelse	Bestillingsnummer
Afkalkningsmiddel RM 511 (3x 100 g pulver)	6.295-987.0
CADDY-vogn	6.962-239.0
Børstekrassæt med messingbørster	2.863-075.0
Børstekrassæt	2.863-077.0
Mikrofiberklud	6.905-921.0

EU-overensstemmelseserklæring

Hermed erklærer vi, at nedenstående maskine på grund af sin udformning og konstruktion i den udførelse, i hvilken den sælges af os, overholder EU-direktivernes relevante, grundlæggende sikkerheds- og sundhedsmæssige krav. Hvis maskinen ændres uden aftale med os, mister denne attest sin gyldighed.

Produkt: Damprenser

Type: 1.092-xxx

Relevante EU-direktiver

2009/125/EF

2014/30/EU

2014/35/EU

Anvendte harmoniserede standarder

EN 55014-1: 2017 + A11: 2020

EN 55014-2: 2015

EN 60335-1

EN 60335-2-54

EN 61000-3-2: 2014

EN 61000-3-3: 2013

EN 62233: 2008

Anvendte nationale standarder

TRD 801

Underskriverne handler på bestyrelsens vegne og med dennes fuldmagt.

H. Jenner

Chairman of the Board of Management

S. Reiser

Director Regulatory Affairs & Certification

Dokumentationsbefuldmægtiget:

S. Reiser

Alfred Kärcher SE & Co. KG

Alfred-Kärcher-Str. 28 - 40

71364 Winnenden (Germany)

Tlf.: +49 7195 14-0

Fax: +49 7195 14-2212

Winnenden, 2020/10/01

Tekniske data

SG 4/4		
Elektrisk tilslutning		
Netspænding	V	220-240
Fase	~	1
Netfrekvens	Hz	50-60
Spænding i damp pistol	V	24
Kapslingsklasse		IPX4
Beskyttelsesklasse		I
Varme effekt	W	2300
Effekt pumpe	W	50
Effektdata maskine		
Vandmængde	l	4,0
Beholderkapacitet	l	2,0
Kedelindhold	l	2,4
Maksimalt driftstryk	MPa (bar)	0,4 (4,0)
Tilladt driftstryk	MPa (bar)	0,6 (6,0)
Maksimal driftstemperatur	°C	145
Opvarmningstid pr. 1 liter vand	min	ca. 4,5
Dampmængde (maks.)	g/min	82
Mål og vægt		
Typisk driftsvægt	kg	8,0
Længde x bredde x højde	mm	475 x 320 x 275
Netkabel		
Type netkabel (EU)	mm ²	H05VV-F 3x1,0
Type netkabel (GB)	mm ²	H05VV-F 3x1,0
Type netkabel (CH)	mm ²	H05VV-F 3x1,0
Type netkabel (CN)	mm ²	H07RN-F 3x1,5
Delnummer (EU)		6.647-757.0
Delnummer (GB)		6.647-831.0
Delnummer (CH)		6.647-832.0
Delnummer (CN)		6.650-597.0
Kabellængde	m	7,5

Der tages forbehold for tekniske ændringer.

Sisukord

Üldised juhised.....	72
Keskonnakaitse	72
Nõuetekohane kasutamine	72
Seadmel olevad sümbolid	73
Ülevaade seadmest	73
Ohutusseadised	73
Puhastusmeetodid	73
Käikuvõtmine.....	74
Käsitsemise.....	74
Tarvikute rakendamine.....	75
Transport.....	75
Ladustamine.....	75
Hooldus ja jooksevremont.....	76
Abi rikete korral	76
Garantii.....	76
Lisavarustus ja varuosad	76
EL vastavusdeklaratsioon	77
Tehnilised andmed.....	77

Üldised juhised



Enne seadme esmast kasutamist lugege see originaalkasutusjuhend ja kaasasolevad ohutusjuhised läbi. Toimige

neile vastavalt.

Hoidke mõlemad brošüürid hilisemaks kasutamiseks või järgmise omaniku tarbeks alles.

- Kasutusjuhendi ja ohutusjuhiste eiramisel võivad tekkida kahjustused seadmel ja ohud operaatorile ning teistele inimestele.
- Informeeri teid transpordikahjuste korral kohe edasi-müüjat.
- Kontrollige lahtipakkimisel pakendi sisu puuduvate tarvikute või kahjustuste suhtes.

Keskonnakaitse



Pakkematerjalid on taaskasutatavad. Palun utiliseeri pakendid keskkonnasäästlikult.



Elektrilised ja elektroonilised seadmed sisaldavad väärtuslikke taaskasutatavaid materjale ja sageli koostisosi nagu patareid, akud või õli, mis võivad vale ümberkäärimise või vale utiliseerimise

korral kujutada potentsiaalset ohtu inimeste tervisele ja keskkonnale. Seadme nõuetekohaseks käitamiseks on neid koostisosi siiski vaja. Selle sümboliga tähistatud seadmeid ei tohi utiliseerida koos olmeprügiga.



Juhised koostisainete kohta (REACH)

Kehtiva teabe koostisainete kohta leiate aadressilt: www.kaercher.de/REACH

Nõuetekohane kasutamine

- Seade on ette nähtud auruga puhastamiseks ja seda saab kasutada sobivate tarvikutega nagu käesolevas kasutusjuhendis kirjeldatud.
- See seade sobib tööstuslikuks kasutuseks.
- See seade ei sobi tööstuslikuks kasutamiseks.

Seadmel olevad sümbolid

	Aur TÄHELEPANU - põletusohv
	Põletusohv kuumade pealispindade tõttu!

Ülevaade seadmest

Seadme kirjeldus

Joonis A

- 1 Turvalukk (aurukatel)
- 2 Käsitsemisplokk
- 3 Auruvoolik
- 4 Lähtestamisklahv - katlakivi eemaldamine
- 5 Aurulüliti
- 6 Tarvikulaegas
- 7 Seadme pistikupesa kaas
- 8 Aurupistik
- 9 Kandekäepide
- 10 Kaablikonks
- 11 Kate
- 12 Mahutisulgur (puhtaveepaak)
- 13 Froteekate
- 14 Täitelehter
- 15 Käsidüüs
- 16 Aknadüüs (erivarustus)
- 17 Võrgukaabel
- 18 Tüübisilt
- 19 Hoideklamber
- 20 Harjastega pörandadüüs
- 21 Pörandalapp (harjastega pörandadüüs)
- 22 Ümar hari
- 23 Power-düüs
- 24 Pikendus
- 25 Lamellidega pörandadüüs
- 26 Punktjoadüüs (120 mm)
- 27 Punktjoadüüs (180 mm)
- 28 Pörandalapp (lamellidega pörandadüüs)
- 29 Lukustusnupp
- 30 Pikendustoru
- 31 Lukusti (lapselukk)
- 32 Aurupüstol

Käsitsemisplokk

Joonis B

- 1 Lüliiti - puhtaveepaagi pump
- 2 Kontroll-lamp - soojendus (kollane)
- 3 Kontroll-lamp - aurukatla veepuudus (punane)
- 4 Temperatuurinäidik
- 5 Pöördnupp VAPOHYDRO reguleerimiseks
- 6 Pöördnupp aurukoguse reguleerimiseks
- 7 Töötemperatuuri vahemik
- 8 Kontroll-lamp - katlakivi eemaldamine (valge)
- 9 Kontroll-lamp - puhtaveepaagi veepuudus (punane)
- 10 Lüliiti - küttesüsteem (sisse/välja)

Värvitähistus

- Puhastusprotsessi käsitsemiselemendid on kollased.
- Hoolduse ja teeninduse käsitsemiselemendid on helehallid.

Ohutusseadised

Ohutusseadised on ette nähtud kasutaja kaitseks ning nende toimet ei tohi tühistada või nende funktsioonist kõrvale hiilida.

Rõhuregulaator

Rõhuregulaator hoiab katlarõhku käituse ajal võimalikult konstantsena. Küttesüsteem lülitatakse välja, kui katlas saavutatakse maksimaalne töö rõhk ja lülitatakse uuesti sisse, kui katlas langeb rõhk auru eemaldamise tõttu.

Veepuuduse termostaat

Kui katlas olev vesi otsa saab, tõuseb temperatuur küttesüsteemis. Veepuuduse termostaat lülitab küttesüsteemi välja ja kontroll-lamp „Aurukatla veepuudus“ põleb punaselt. Küttesüsteemi taasiselülitamine on takistatud seni, kuni katel on maha jahtunud või uuesti täidetud.

Ohustetermostaat

- Kui veepuuduse termostaat langeb välja ja seade kuumeneb üle, lülitab ohustetermostaat seadme välja.
- Pöörduge ohustetermostaadi lähtestamiseks KÄRCHERi pädeva klienditeeninduse poole.

Turvalukk

- Turvalukk sulgeb katla tekkiva aururõhu vastu. Kui rõhuregulaator peaks olema defektne ja katlas tekib ülerõhk, avaneb turvalukus ülerõhuventiil ja aur tungib sulguri kaudu välja.
- Pöörduge enne seadme taaskäikuvõtmist KÄRCHERi pädeva klienditeeninduse poole.

Puhastusmeetodid

Tekstiilide värskendamine

Enne seadmega töötlemist kontrollige alati tekstiilide taluvust varjatud kohas: Kõigepealt aurutage korra, laske kuivada ja kontrollige seejärel värvuse või vormi muutusi.

Kaetud või värvitud pindade puhastamine

Värvitud või plastkattega pindade, nt köögi- ja elutoa mööbli, uste, parketi, linoleumi puhastamisel võivad vaha, mööblilakk, plastkatted või värv lahti tulla või tekkida plekid. Nende pindade puhastamiseks aurutage korras lappi ja pühkige sellega pinnad üle.

Klaasi puhastamine

Eriti madalate temperatuuridega aastaaegadel eelsoojendage aknaklaasi. Selleks aurutage kogu klaaspinda kergelt umbes 50 cm kauguselt. Nii hoitakse ära pinna pinged, mis võivad põhjustada klaasi purunemise.

Käikuvõtmine

Tarvikute monteerimine

1. Klappige seadme pistikupesa kaas lahti ja pistke aurupistik kindlalt seadmesse. Seejuures peavad pistiku klambri fikseeruma seadme pistikupesa kaane külge.
2. Ühendage tarvikuosa (põrandadüüs, käsidüüs või punktjoadüüs) aurupüstoliga. Lükake detailid kokku, kuni aurupüstoli lukustusnupp fikseerub.
3. Vajaduse korral kasutage pikendustorusid. Lükake detailid üksteise sisse, kuni vastav lukustusnupp fikseerub.
4. Tarvikuosade lahutamiseks vajutage lukustusnuppu.

Veega täitmine

Märkus

Destilleeritud vee kasutamine (katlakivi ei teki) on võimalik, kuid põhjustab katla kiiremat kulumist, seega pole see soovitatav.

1. Kontrollige turvalukku kindla asetuse suhtes.
 2. Kruvige mahutisulgur puhtaveepaigilt maha.
 3. Pistke täitelehter puhtaveepaigile ja fikseerige see keeramisega.
 4. Valage puhtaveepaaki maksimaalselt 2 liitrit kraanivett.
- Ärge kasutage pesuvahendeid!**
5. Lukustage täitelehter lahti ja võtke ära.
 6. Keerake mahutisulgur puhtaveepaigile.

Käsitsemine

Temperatuurinäidik

Temperatuurinäidik näitab, kas töötatakse õiges temperatuurivahemikus (töötemperatuuri vahemik).

Seadme sisselülitamine

- Küttesüsteem lülitub kasutamise ajal alati uuesti sisse (kontroll-lamp põleb kollaselt), et säilitada rõhku katlas.
 - Kui seade lülitatakse sisse ilma veeta, põleb kontroll-lamp "Küttesüsteem" kõigepealt kollaselt, kuni veepuuduse termostaat küttesüsteemi välja lülitab. Seejärel põleb kontroll-lamp „Aurukatla veepuudus“ punaselt.
1. Pistke võrgupistik pistikupessa.
 2. Lülitage seade sisse lülitist - puhtaveepaagi pump ja lülitist - küttesüsteem. Kontroll-lambid põlevad.

Märkus

Täielik küttevõimsus on saadaval ainult siis, kui aurupistik on soojendamisel seadmega ühendatud. Kui kontroll-lamp „Küttesüsteem“ kustub, on süsteem talitusvalmis.

Märkus

Ärge hoidke seadet sisselülitatud seisundis vertikaalselt. Vastasel korral lülitub küttesüsteem veidi aja pärast automaatselt välja ja kontroll-lamp „Aurukatla veepuudus“ põleb punaselt.

3. Seadme transportimiseks lülitage küttesüsteem lülitist välja.
4. Vajutage aurulülitit, aur tuleb välja. Suunake aurupüstol alati kõigepealt lapile, kuni aur väljub ühtlaselt.

Aurukoguse reguleerimissüsteem

Märkus

Kui aurukoguse reguleerimissüsteem on seadistatud väikesele kogusele, võib aur pärast aurulülitit lahtilaskmist veel korras väljuda, kuni auruvooliku rõhk on välja lastud. Seda rõhku saab vähendada ka kiiremini, seades aurukoguse reguleerimise lühiajaliselt suurele kogusele.

1. Reguleerige standardtarvikutega töötamisele auru kogust seadmel oleva pöördnupuga.

VAPOHYDRO reguleerimissüsteem pöördnupuga

- Märgades kohtades võib mustuse lapiga üleskorjamise asemel ka ära pesta. Selleks seadistage auru niiskus pöördnupuga VAPOHYDRO reguleerimiseks. Mida kõrgem on auru niiskus, st mida rohkem sisaldub vett aurujoas, seda suurem on loputusmõju. Kui pöördnupp seatakse vastupäeva suurimale kogusele (+), väljub kuum veejuga, siis on loputusmõju on kõige suurem.
- Soovitatav on kasutada VAPOHYDRO-t nt koos punktjoadüüsiga vannitoas puhastamiseks.
- Seadke VAPOHYDRO-reguleerimissüsteemi pöördnupp lappidega (põrandadüüs, käsidüüs) töötamisele päripäeva kõige väiksemale kogusele (-), et aurujoas oleks võimalikult vähe niiskust. Sellega parandatakse auru mustust vabastavat jõudu.

Märkus

Kui VAPOHYDRO reguleerimissüsteemi pöördnupp seatakse vastupäeva suurimale kogusele (+), tühjeneb katel kiiremini.

Veega järeltäitmine

Märkus

Kui puhtaveepaagis olev vesi on ära kasutatud, kustub signaal ja kontroll-lamp „Puhtaveepaagi veepuudus“ põleb punaselt.

Märkus

Kui pump ei pumpa vett vaatamata täis puhtaveepaagile, tuleb katlast eemaldada katlakivi.

1. Valage täitelehteriga puhtaveepaaki maksimaalselt 2 liitrit kraanivett. Kontroll-lamp "Puhtaveepaagi veepuudus" kustub. Kui kontroll-lamp „Küttesüsteem“ kustub, on süsteem talitusvalmis.

Tarvikute lahutamine

⚠ OHT

Oht kuuma vee tõttu

Kõrvetusohut

Ärge lahutage tarvikuosi kunagi auru väljalaskmise ajal, kuna kuum vesi võib välja tilkuda. Laske seadmel kõigepealt maha jahtuda.

Seadme väljalülitamine

Märkus

Jääkvesi võib seadmesse jääda.

1. Lülitage seade lülititest välja.
2. Klappige seadme pistikupesa kaas alla ja tõmmake auru pistik seadmest välja.
3. Tõmmake võrgupistik pistikupesast välja.

Seadme hoidmine

Märkus

Laske harjadel alati jahtuda nii, et vältite harjaste deformatsiooni.

1. Asetage käsidüüs, punktjoadüüsid ja väikedetailid tarvikulaekasse.
2. Keerake võrgukaabel seisva seadme korral kaabli-konksu ümber.
3. Pistke pikendustorud ükshaaval seadmepõhjal olevatesse süvenditesse.

Tarvikute rakendamine

Märkus

Puhastatavale pinnale jäänud puhastusvahendi jäägid või hooletsemulsioonid võivad auruga puhastamisel jätta pinnale triipe, mis aga mitmekordisel kasutamisel kaovad.

Aurupüstol

Rakendusnäited tarvikuteta aurupüstolist:

- Kõrvaldage rippuvatest riidesemetest lõhnad ja kortsud, aurutades neid 10-20 cm kauguselt.
- Puhastage taimed tolmust. Hoidke seejuures vahetult 20-40 cm.
- Niiske tolmupühkimine, aurutades korraks lappi ja pühkides sellega üle mööbli.

Punktjoadüüs

- Puhastustoime suureneb vastavalt sellele, mida lähemal hoitakse düüsi määratud kohale, sest auru temperatuur ja rõhk on väljumisel kõige suurem.
- Erinevate otsikutega punktjoadüüs sobib raskesti ligipääsetavate kohtade, nt nurkade, vuukide jne, ruulode, keskküttesüsteemide, tualettide, roostevaba terase, akende, peeglite, armatuuride, kaetud ja emailitud pindade puhastamiseks, plekkide lahustamiseks.
- Power-düüs suurendab auru väljumiskiirust. Seetõttu sobib see hästi eriti raskesti eemaldatava mustuse puhastamiseks, nurkade, vuukide jms puhtaks puhumiseks.

Märkus

Ümarhari ei sobi tundlike pindade puhastamiseks.

Põrandadüüsid

Harjastega põrandadüüs

- Raskestieemaldatava mustuse abrasiivseks puhastamiseks.
- Sobib kõikidele pestavatele sein- ja põrandakatele, nt. kivipõrandad, keraamilised plaadid ja PVC-põrandad. Töötage tugevalt määratud pindadel aeglaselt, et aur saaks kauem mõjuda.

Lamellidega põrandadüüs

- Siledete pindade hügieeniliseks puhastamiseks, ku- nna pinna temperatuur on kõrgem.
- Hügieenilise puhastustulemuse saavutamiseks aurutage otse kõva pinna kohal töökiirusega max 30 cm/sekundis. Lisaks seadke VAPOHYDRO minimaalsele astmele ja aururõhk maksimaalsele astmele.

Põrandalapi kasutamine

Pöörake ja vahetage põrandalappi regulaarselt, et parandada mustuse imendumist.

1. Kinnitage põrandalapp põrandadüüsi külge. Selleks voltige põrandalapp pikuti kokku ja asetage sellele põrandadüüsi, avage hoideklambrid, asetage lapiotsad avadesse ja pingutage tugevasti, sulgege hoideklambrid.

⚠ ETTEVAATUS

Oht hoideklambrate tõttu

Muljumisoht

Ärge pange oma sõrmi hoideklambrate vahele.

Käsidüüs

Sobib väikeste pestavate pindade, dušikabiinide, peeglite või mööblikangaste jaoks.

1. Tõmmake froteekate üle käsidüüsi.

Aknadüüs (erivarustus)

Tellimisnumber 4 130-115.0

1. Aurutage klaaspinda ühtlaselt umbes 20 cm kauguselt.
2. Lülitage auru juurdevool välja.
3. Tõmmake klaaspind paani kaupa kummihuulega ülevallt alla.
4. Pühkige kummihuul ja akna alumine serv iga paani järel kuivaks.

Tapeedieemaldaja (erivarustus)

Tellimisnumber 2 863-076.0

Tapeedieemaldajaga saab auru puhastit kasutada tapeteid eemaldamiseks.

Märkus

Kui toorkiudtapeeti on mitu korda värvitud, ei pruugi aur tapeedist läbi tungida. Sellisel juhul on soovitatav teha eeltöö naelvaltsiga.

1. Kandke tapeedieemaldaja täispinnaliselt tapeedipaani servale ja laske aurrul nii kaua mõjuda, kuni tapeet on ligunenud (umbes 10 sekundit).
2. Nihutage tapeedieemaldajat välja lülitamata. Tõstke vabanenud tapeeditükk spaatliga üles ja tõmmake see seinalt ära.

Transport

⚠ ETTEVAATUS

Kaalu eiramine

Vigastus- ja kahjustusohu

Pidage transportimisel silmas seadme kaalu.

1. Transpordiks lühikestel vahemaadel: Lülitage küte välja, asetage seade vertikaalselt, haarake seadme kandmiseks käepidemest ja pikendustorust.
2. Kindlustage seade sõidukites transportimisel vastavalt kehtivatele direktiividele libisemise ja ümberkukkumise vastu.

Ladustamine

⚠ ETTEVAATUS

Kaalu eiramine

Vigastus- ja kahjustusohu

Pidage ladustamisel silmas seadme kaalu.

Seadet tohib ladustada ainult siseruumides.

Hooldus ja jooksevremont

⚠ OHT

Elektrilöögi oht

Vigastused voolu juhtivate osade puudutamise tõttu

Lülitage seade välja.

Tõmmake võrgupistik välja.

⚠ OHT

Oht kuuma vee, auru ja kuumade pindade tõttu

Kõrvetus- ja põletusohu

Laske seadmel enne kõiki töid maha jahtuda.

Katla loputamine

Loputage aurupuhasti katelt hiljemalt pärast iga 5. katlatäitmist.

1. Täitke aurukatel veega ja raputage tugevalt. Selle kaudu vabanevad katlakivijäägid, mis on ladestunud aurukatla põhjale.
2. Valage vesi välja.

Joonis C

Katlakivi eemaldamine katlast

Katlasena külge jäänud katlakivi eemaldamiseks soovitate puhastada katelt KÄRCHERI katlakivieemaldiga RM 511. KÄRCHERI katlakivieemaldi RM 511 on sidrunhappe baasil toode, mis on täielikult biolagunev.

TÄHELEPANU

Oht sobimatute katlakivieemaldite tõttu

Kahjustusohu

Seadme kahjustuse vältimiseks kasutage eranditult

KÄRCHERI poolt heakskiidetud katlakivieemaldeid. Ärge kasutage äädikat ega sarnaseid aineid.

TÄHELEPANU

Oht katlakivieemaldus-lahuse tõttu

Kahjustusohu

Ärge valage kunagi katlakivieemaldus-lahust puhtaveepaaki, kuna põhjustab pumba kahjustusi.

1. Tõmmake võrgupistik pistikupesast välja.
2. Tühjendage aurukatel täielikult veest.
3. Lahustage kaks kotti katlakivieemaldit täielikult pidevalt segades 2 liitris vees.
4. Valage katlakivieemaldus-lahus katlasse. Ärge keerate turvalukku seadme külge katlakivi eemaldamise ajal.

⚠ OHT

Oht aerosoolide sissehingamise tõttu

Oht tervisele

Ärge kasutage seadet, kuni katlas on veel katlakivieemaldusvahendit.

5. Laske katlakivieemaldus-lahusel u 8 tundi mõjuda.
6. Valage katlakivieemaldus-lahus välja. Loputage katelt veel vähemalt kaks korda külma veega, et olla kindel, et seadmes pole enam jääke.
7. Lülitage seade sisse.
8. Vajutage lähtestamisklahvi, kuni kontroll-lamp „Katlakivi eemaldamine“ kustub. Seade on nüüd taas kasutusvalmis.

Märkus

Pärast umbes 50 töötundi näitab kontroll-lamp „Katlakivi eemaldamine“ järgmist vajalikku katlakivieemaldust.

Filtri vahetamine

Saastunud vee kasutamisel võib filter ummistuda. See muutub märgatavaks pumba erakordselt pika tööaja või talitluse täieliku väljalangemise korral.

1. Vahetage filter.

Joonis D

Abi rikete korral

⚠ OHT

Elektrilöögi oht

Vigastused voolu juhtivate osade puudutamise tõttu

Lülitage seade välja.

Tõmmake võrgupistik välja.

⚠ OHT

Oht kuuma vee, auru ja kuumade pindade tõttu

Kõrvetus- ja põletusohu

Laske seadmel enne kõiki töid maha jahtuda.

⚠ OHT

Oht asjatundmatute remonditööde tõttu

Oht tervisele ja kahjustusohu

Laske seadet remontida ainult volitatud klienditeenindusel.

Kontroll-lamp „Puhtaveepaagi veepuudus“ põleb punaselt

1. Valage vett juurde.

Kontroll-lamp „Katlakivi eemaldamine“ põleb valgelt

1. Eemaldage seadme katlakivi.

Klienditeenindus

Kui riket ei saa kõrvaldada, tuleb seade üle kontrollida klienditeenindusel.

Garantii

Igas riigis kehtivad meie volitatud müügiesindaja antud garantiitingimused. Seadmel esinevad mistahes rikked kõrvaldame garantiiajal tasuta, kui põhjuseks on materjali- või tootmisviga. Garantiijuhtumil pöörduge ostu tõendava dokumendiga oma edasimüüja või lähima volitatud klienditeeninduse poole.

(Aadressi vt tagaküljelt)

Täiendavat teavet garantii kohta (kui see on olemas) leiate Kärcheri kohaliku veebilehe teeninduspiirkonnast "Allalaadimiste" alt.

Lisavarustus ja varuosad

Kasutage ainult originaaltarvikuid ja originaalvaruosi, mis tagavad seadme ohutu ja tõrgeteta käituse. Tarvikute ja varuosade kohta leiate teavet aadressilt www.kaercher.com.

Erivarustus

Kasutada tohib ainult tootja poolt heakskiidetud erivarustust.

Nimetus	Tellimisnumber
Katlakivieemaldi RM 511 (3x 100 g pulbrit)	6.295-987.0
Caddy käru	6.962-239.0
Messingharjastega harjasrõngaste komplekt	2.863-075.0
Harjasrõngaste komplekt	2.863-077.0
Mikrokiudlapp	6.905-921.0

EL vastavusdeklaratsioon

Käesolevaga deklareerime, et alljärgnevalt nimetatud masin vastab oma kontseptsiooni ja koosteligi põhjal ning meie poolt turule viidud teostuses EL direktiivide asjaomastele põhilistele ohutus- ja tervisenõuetele. Maksimal meiega kooskõlastamata muudatuste teostamisel kaotab käesolev deklaratsioon kehtivuse.

Toode: Aurupuhasti

Tüüp: 1.092-xxx

Asjaomased EL direktiivid

2009/125/EÜ

2014/30/EL

2014/35/EL

Kohaldatud ühtlustatud normid

EN 55014-1: 2017 + A11: 2020

EN 55014-2: 2015

EN 60335-1

EN 60335-2-54

EN 61000-3-2: 2014

EN 61000-3-3: 2013

EN 62233: 2008

Kohaldatud riiklikud normid

TRD 801

Allakirjutanud tegutsevad juhatase ülesandel ja volitud sega.



H. Jenner

Chairman of the Board of Management



S. Reiser

Director Regulatory Affairs & Certification

Dokumentatsioonivolinik:

S. Reiser

Alfred Kärcher SE & Co. KG

Alfred-Kärcher-Str. 28 - 40

71364 Winnenden (Germany)

Tel: +49 7195 14-0

Faks: +49 7195 14-2212

Winnenden, 2020/10/01

Tehnilised andmed

SG 4/4

Elektriühendus

Võrgupinge	V	220-240
Faas	~	1
Võrgusagedus	Hz	50-60
Pinge aurupüstolis	V	24
Kaitseliik		IPX4
Kaitseklass		I
Küttevõimsus	W	2300
Pumba võimsus	W	50

Seadme võimsusandmed

Vee täitekogus	l	4,0
Paagi maht	l	2,0
Katla maht	l	2,4
Maksimaalne töö rõhk	MPa (bar)	0,4 (4,0)
Lubatud töö rõhk	MPa (bar)	0,6 (6,0)
Maksimaalne töötemperatuur	°C	145
Soojendusaeag 1 liitri vee kohta	min	ca. 4,5
Auru kogus (max)	g/min	82

Mõõtmed ja kaalud

Tüüpiline töökaal	kg	8,0
Pikkus x laius x kõrgus	mm	475 x 320 x 275

Võrgukaabel

Võrgukaabli tüüp (EU)	mm ²	H05VV-F 3x1,0
Võrgukaabli tüüp (GB)	mm ²	H05VV-F 3x1,0
Võrgukaabli tüüp (CH)	mm ²	H05VV-F 3x1,0
Võrgukaabli tüüp (CN)	mm ²	H07RN-F 3x1,5
Osa number (EU)		6.647-757.0
Osa number (GB)		6.647-831.0
Osa number (CH)		6.647-832.0
Osa number (CN)		6.650-597.0
Kaabli pikkus	m	7,5

Õigus tehnilisteks muudatusteks.

Saturs

Vispārīgas norādes	78
Apkārtējās vides aizsardzība	78
Noteikumiem atbilstoša izmantošana	78
Simboli uz ierīces	78
Pārskats par ierīcēm	78
Drošības ierīces	79
Tīrīšanas metodes	79
Eksploatācijas uzsākšana	79
Apkalpošana	79
Piederumu izmantošana	80
Transportēšana	81
Uzglabāšana	81
Kopšana un apkope	81
Palīdzība traucējumā	82
Garantija	82
Piederumi un rezerves daļas	82
ES atbilstības deklarācija	82
Tehniskie dati	83

Vispārīgas norādes



Pirms uzsākt ierīces lietošanu, izlasiet šo oriģinālo lietošanas instrukciju un pievienotās drošības norādes. Rīkojieties saskaņā ar tām.

Saglabājiet abus bukletus turpmākai lietošanai vai nākamajam īpašniekam.

- Neievērojot lietošanas instrukcijas un drošības norādes, var tikt radīti bojājumi ierīcei un apdraudējums ierīces lietotājam un citām personām.
- Ja konstatēts bojājums, kas radies transportēšanas laikā, nekavējoties informējiet izplatītāju.
- Izsaiņojot pārbaudiet iepakojuma saturu, vai neitrūkst piederumu un vai nav bojājumu.

Apkārtējās vides aizsardzība



Iepakojuma materiāli ir atkārtoti pārstrādājami. Lūdzu, atbrīvojieties no iepakojuma videi draudzīgā veidā.



Elektriskās un elektroniskās ierīces satur vērtīgus pārstrādājamus materiālus un bieži vien tādas sastāvdaļas kā baterijas, akumulatorus vai eļļu, kuri neatbilstošas apstrādes vai nepareizas utilizācijas rezultātā var radīt potenciālu apdraudējumu cilvēku veselībai un apkārtējai videi. Tomēr šīs sastāvdaļas ir nepieciešamas ierīces pareizai darbībai. Ar šo simbolu marķētās ierīces nedrīkst izmest kopā ar sadzīves atkritumiem.

Informācija par sastāvdaļām (REACH)

Pašreizējo informāciju par sastāvvielām atradīsiet: www.kaercher.de/REACH

Noteikumiem atbilstoša izmantošana

- Ierīce nodrošina tīrīšanu ar tvaikiem un to ar atbilstošiem piederumiem var izmantot atbilstoši šīs lietošanas pamācības norādēm.
- Šī ierīce ir piemērota izmantošanai komerciālajiem mērķiem.
- Šī ierīce ir nav paredzēta izmantošanai industriāliem mērķiem.

Simboli uz ierīces



Tvaiks
UZMANĪBU - applaucēšanās risks



Apdedzināšanās risks, ko rada karstas virsmas!

Pārskats par ierīcēm

Ierīces apraksts

Attēls A

- ① Drošības noslēgs (tvaika katls)
- ② Vadības panelis
- ③ Tvaika šūtene
- ④ Atiestatīšanas taustiņš - atkalpošana
- ⑤ Tvaika slēdzis
- ⑥ Piederumu nodalījums
- ⑦ Ierīces spraudņa vāciņš
- ⑧ Tvaika spraudnis
- ⑨ Nešanas rokturis
- ⑩ Kabeļa āķis
- ⑪ Pārsegs
- ⑫ Tvertnes noslēgs (tīrā ūdens tvertne)
- ⑬ Frotē pārvalks
- ⑭ Iepildīšanas piltuve
- ⑮ Rokas sprausla
- ⑯ Logu sprausla (speciālie piederumi)
- ⑰ Tīkla kabelis
- ⑱ Datu plāksnīte
- ⑲ Fiksācijas skava
- ⑳ Grīdas sprausla ar sariem
- ㉑ Grīdas drāna (grīdas sprausla ar sariem)
- ㉒ Apaļā suka
- ㉓ Jaudas sprausla
- ㉔ Pagarinājums
- ㉕ Grīdas sprausla ar lamelēm
- ㉖ Punktveida strūkļas sprausla (120 mm)
- ㉗ Punktveida strūkļas sprausla (180 mm)
- ㉘ Grīdas drāna (grīdas sprausla ar lamelēm)
- ㉙ Bloķēšanas poga
- ㉚ Pagarinājuma caurule
- ㉛ Bloķēšanas ierīce (bērnu drošība)
- ㉜ Tvaika pistole

Vadības panelis

Attēls B

- 1 Slēdzis - tīrā ūdens tvertnes sūknis
- 2 Kontrollampīna - apsilde (dzeltena)
- 3 Kontrollampīna - tvaika katla ūdens trūkums (sarkana)
- 4 Temperatūras indikācija
- 5 VAPOHYDRO regulēšanas grozāmā poga
- 6 Tvaika apjoma regulēšanas grozāmā poga
- 7 Darba temperatūras diapazons
- 8 Kontrollampīna - atkaļķošana (sarkana)
- 9 Kontrollampīna - tīrā ūdens tvertnes ūdens trūkums (sarkana)
- 10 Slēdzis - apsilde (ieslēgts/izslēgts)

Krāsu marķējums

- Tīrīšanas procesa vadības elementi ir dzelteni.
- Apkopes un servisa vadības elementi ir gaiši pelēki.

Drošības ierīces

Drošības ierīces kalpo lietotāja aizsardzībai un tās nedrīkst deaktivizēt vai apiet to funkciju.

Spiediena regulators

Spiediena regulators ekspluatācijas laikā uztur pēc iespējas nemainīgu katla spiedienu. Apsilde tiek izslēgta, sasniedzot maksimālo katla darba spiedienu, un atkārtoti ieslēgta brīdī, kad pēc tvaika patēriņa katlā ir konstatēts spiediena kritums.

Ūdens trūkuma termostats

Kad ūdens katlā beidzas, paaugstinās apsildes temperatūra. Ūdens trūkuma termostats izslēdz apsildi, un kontrollampīna "Tvaika katla ūdens trūkums" iedegas sarkanā krāsā. Apsildes atsākšana tiek novērsta, līdz katls ir atdzisis vai uzpildīts.

Drošības termostats

- Ja ūdens trūkuma termostats ir izslēgts un ierīce pārkarst, drošības termostats izslēdz ierīci.
- Lai atiestatītu drošības termostatu, sazinieties ar atbildīgo KÄRCHER klientu dienestu.

Drošības noslēgs

- Drošības noslēgs aizsargā katlu pret esošo tvaika spiedienu katlā. Ja ir bojāts spiediena reduktors un katlā rodas pārspiediens, tad drošības noslēgā atveras pārspiediena vārsts un tvaiks caur noslēgu izplūst.
- Šādā gadījumā pirms atkārtotas ierīces ekspluatācijas sazinieties ar KÄRCHER klientu dienestu.

Tīrīšanas metodes

Tekstila izstrādājumu atsvaidzināšana

Pirms apstrādes ar ierīci vienmēr pārbaudiet tekstila izstrādājumu savietojamību aizsegta vietā: no sākuma apstrādājiet tekstila izstrādājumu ar tvaiku, ļaujiet tam izžūt un pārbaudiet, vai nav radusies krāsas vai formas deformācija.

Pārklājuma vai krāsotu virsmu tīrīšana

Tīrot lakotas vai ar plastmasu pārklātas virsmas, piem., virtuves un dzīvojamās istabas mēbeles, durvis, parketu, linoleju vai atdalīties vasks, mēbeļu politūra, plastmasas pārklājums vai krāsa, vai rastiess plankumi. Lai tīrītu šādas virsmas, nedaudz apstrādājiet ar tvaiku drāniņu un ar to notīriet virsmu.

Stikla tīrīšana

Gadalaikos ar īpaši zemu temperatūru iepriekš uzsildiet loga rūti. Lai to izdarītu, nedaudz apstrādājiet visu stikla virsmu ar tvaiku aptuveni 50 cm attālumā. Tas novērš virsmas spriegumu, kas var izraisīt stikla plīsumu.

Ekspluatācijas uzsākšana

Piederumu montāža

1. Atveriet ierīces kontaktligzdas vāciņu un stingri iespraudiet tvaika kontaktdakšu ierīcē. Šim nolūkam spraudņa uzgaļiem jānofiksējas uz ierīces kontaktligzdas vāka.
2. Savienojiet piederumu (grīdas uzgali, rokas sprauslu vai smidzināšanas sprauslu) ar tvaika pistoli. Sabīdīet detaļas kopā, līdz nofiksējas tvaika pistoles bloķēšanas poga.
3. Nepieciešamības gadījumā izmantojiet pagarinājuma caurules. Sabīdīet detaļas kopā, līdz nofiksējas attiecīgā bloķēšanas poga.
4. Nospiediet bloķēšanas pogu, lai atdalītu piederumus.

Ūdens iepilde

Norādījums

Iespējams izmantot destilētu ūdeni (neveidojas kaļķakmens), taču tas rada katla ātrāku nodilumu, tādēļ tas nav ieteicams.

1. Pārbaudiet, vai drošības noslēgs ir cieši nofiksēts.
2. Noskrūvējiet tīrā ūdens tvertnes noslēgu.
3. Uzspraudiet iepildīšanas piltuvi uz tīrā ūdens tvertnes un nofiksējiet to, pagriežot.
4. Tīrā ūdens tvertnē iepildiet maks. 2 litrus krāna ūdens.

Nelietojiet tīrīšanas līdzekļus!

5. Atfiksējiet un noņemiet iepildīšanas piltuvi.
6. Uzskrūvējiet tvertnes noslēgu uz tīrā ūdens tvertnes.

Apkalpošana

Temperatūras indikācija

Temperatūras displejs uzrāda, vai strādājāt pareizā temperatūras diapazonā (darba temperatūras diapazons).

Ierīces ieslēgšana

- Lietošanas laikā apsilde ieslēdzas atkārtoti (kontrollampīna deg dzeltenā krāsā), lai uzturētu spiedienu katlā.
 - Ja ierīce tiek ieslēgta bez ūdens, no sākuma deg kontrollampīna "Apsilde" dzeltenā krāsā, līdz ūdens trūkuma termostats izslēdz apsildi. Pēc tam kontrollampīna "Tvaika katla ūdens trūkums" deg sarkanā krāsā.
1. Iespraudiet tīkla spraudni kontaktligzdā.
 2. Ieslēdziet ierīci ar slēdzi - tīrā ūdens tvertnes sūknis un ar slēdzi - apsilde. Deg kontrollampīnas.

Norādījumi

Pilna sildīšanas jauda ir pieejama tikai tad, ja tvaika spraudnis uz sildīšanas laikā ir pieslēgts ierīcei. Ja kontrollampiņa "Apsilde" nodziest, sistēma ir gatava darbam.

Norādījumi

Nenovietojiet ierīci vertikāli, kad tā ir ieslēgta. Pretējā gadījumā apsilde pēc īsa laika automātiski izslēdzas un kontrollampiņa "Tvaika katla ūdens trūkums" iedegas sarkanā krāsā.

1. Pārvietojiet ierīci, ar slēdzi izslēdziet apsildi.
2. Nospiediet tvaika slēdzi, izplūst tvaiks. Vienmēr vispirms pavērsiet tvaika pistoli pret drānu, līdz vienmērīgi izplūst tvaiks.

Tvaika apjoma regulēšana

Norādījumi

Ja tvaika apjoma regulēšana ir iestatīta uz nelielu apjomu, pēc tvaika slēdža atlaišanas vēl īslaicīgi var izplūst tvaiks, līdz tiek pazemināts spiediens tvaika šūtenē. Šo spiedienu var samazināt arī ātrāk, īslaicīgi iestatot tvaika apjoma regulēšanu uz lielu apjomu.

1. Izmantojiet ierīces grozāmo pogu, lai regulētu tvaika apjomu, strādājot ar standarta piederumiem.

VAPOHYDRO regulēšana ar grozāmo pogu

- Mitrās vietās netīrumus var arī aizskalot, nevis savākt ar drānu. Šim nolūkam ar grozāmo pogu iestatiet tvaika mitrumu VAPOHYDRO regulēšanai. Jo lielāks tvaika mitrums, t.i., jo vairāk ūdens ir tvaika strūklā, jo lielāks ir skalošanas efekts. Ja grozāmo pogu pagriež pretēji pulksteņrādītāja kustības virzienam uz lielāko apjomu (+), parādās karstā ūdens strūkļa un skalošanas efekts ir vislielākais.
- Mēs iesakām VAPOHYDRO, piem., savienojumā ar punktteida smidzināšanas sprauslu tīrīšanai vannas istabā.
- Strādājot ar drānām (grīdas uzgalis, rokas uzgalis), pagriežiet VAPOHYDRO regulēšanas grozāmo pogu pulksteņrādītāja kustības virzienā līdz mazākajam apjomam (-), lai tvaika strūklā iegūtu pēc iespējas mazāk mitruma. Tādējādi tiek uzlabota tvaika netīrumu atdalīšanas spēja.

Norādījumi

Ja VAPOHYDRO regulēšanas grozāmo pogu pagriež pretēji pulksteņrādītāja virzienam līdz vislielākajam apjomam (+), katls iztukšojas ātrāk.

Ūdens ietilpība

Norādījumi

Kad ūdens tīrā ūdens tvertnē ir iztērēts, atskan signāls un indikācija "Tīrā ūdens tvertnes ūdens trūkums" iedegas sarkanā krāsā.

Norādījumi

Ja sūknis nepadod ūdeni, neraugoties uz pilnu tīrā ūdens tvertni, katlu ir jāatkaļķo.

1. Tīrā ūdens tvertnē ar iepildīšanas piltuvi iepildiet maks. 2 litrus krāna ūdens. Kontrollampiņa "Tīrā ūdens tvertnes ūdens trūkums" nodziest. Ja kontrollampiņa "Apsilde" nodziest, sistēma ir gatava darbam.

Piederumu atvienošana

△ BĪSTAMI

Karstā ūdens radīts apdraudējums

Applaucēšanās draudi

Nekad neatvienojiet piederumus, kamēr tiek izlaists tvaiks, jo var izplūst karsts ūdens. Vispirms ļaujiet ierīcei atdzist.

Ierīces izslēgšana

Norādījumi

Atlikušais ūdens var palikt ierīcē.

1. Ar slēdžu starpniecību izslēdziet ierīci.
2. Atveriet ierīces kontaktlīdziņas vāciņu un izvelciet tvaika spraudni no ierīces.
3. Atvienojiet tīkla spraudni no kontaktlīdziņas.

Ierīces uzglabāšana

Norādījumi

Vienmēr ļaujiet sukām atdzist tā, lai izvairītos no saru deformācijas.

1. Ievietojiet rokas sprauslu, smidzināšanas sprauslas un mazās detaļas piederumu nodalījumā.
2. Aptiniet strāvas kabeli ap kabeļa āķi, kamēr ierīce netiek izmantota.
3. Iespraudiet pagarinājuma caurules atsevišķi ierīces pamatnes padziļinājumos.

Piederumu izmantošana

Norādījumi

Tīrīšanas līdzekļa atlikumi vai kopšanas emulsijas, kas joprojām atrodas uz tīrāmās virsmas tvaika tīrīšanas laikā var radīt svītras, kuras pie vairākkārtēja iekārtas pielietojuma izzūd.

Tvaika pistole

Tvaika pistoles pielietojuma piemēri bez piederumiem:

- smakas un kroku novēršana no pakarināta apģērba, apstrādājot tās no 10-20 cm attāluma ar tvaiku.
- Augu atputekļošana. Šajā gadījumā ievērojiet 20-40 cm atstatumu.
- Mitrā putekļu tīrīšana, īslaicīgi apstrādājot drānu ar tvaiku un ar to noslaukot mēbeles.

Punktteida strūklas sprausla

- Tīrīšanas efekts palielinās, sprauslu turot pēc iespējas tuvāk netīrajai zonai, jo tvaika temperatūra un spiediens ir vislielākais tam izplūstot.
- Punktteida strūklas sprausla ar dažādiem uzgaļiem ir piemērota grūti sasniedzamu vietu tīrīšanai, piem., stūros, spraugās utt., žaļūzijām, centrālai apkurei, tualetē, nerūsējošam tēraudam, logiem, spoģuļiem, armatūrām, pārklājuma un emaljētu virsmu traipu noņemšanai.
- Jaudas sprausla palielina tvaika izplūdes ātrumu. Tādēļ tā ir lieliski piemērota īpaši noturīgu netīrumu tīrīšanai, stūru, spraugu utt. izpūšanai.

Norādījumi

Apaiš suka nav piemērota viegli sabojājamu virsmu tīrīšanai.

Grīdas sprauslas

Grīdas sprausla ar sariem

- Noturīgu netīrumu abrazīvai tīrīšanai.
- Piemērots visiem mazgājamiem sienu un grīdas segumiem, piem., akmens grīdām, flīzēm un PVC grīdām. Ļoti netīras virsmas tīriet lēni, lai tvaiks varētu ilgāk iedarboties.

Grīdas sprausla ar lamelēm

- Gludu virsmu higiēniskai tīrīšanai, jo virsmas temperatūra ir augstāka.
- Lai iegūtu higiēnisku tīrīšanas rezultātu, tvaicējiet tieši virs cietās virsmas ar darba ātrumu maks. 30 cm sekundē. Papildus iestatiet VAPOHYDRO uz minimālo līmeni un tvaika spiedienu uz maksimālo līmeni.

Grīdas drānas izmantošana

Regulāri pagrieziet un nomainiet grīdas drānu, lai uzlabotu netīrumu uzsūkšanos.

1. Piestipriniet grīdas drānu grīdas tīrīšanas sprauslai. Lai to izdarītu, salokiet grīdas drānu gareniski un novietojiet uz tās grīdas sprauslu, atveriet fiksatorus, ievietojiet drānas galus atverēs un pievelciet, aizveriet fiksatorus.

⚠ UZMANĪBU

Fiksācijas skavu radīts apdraudējums

Saspiešanas risks

Nelieciet pirkstus starp fiksatoriem.

Rokas sprausla

Piemērots mazām mazgājamām virsmām, duškabīnēm, spoguļiem vai mēbeļu audumiem.

1. Pārvelciet rokas sprauslai frotē pārvalku.

Logu sprausla (speciālie piederumi)

Pasūtījuma numurs 4.130-115.0

1. Vienmērīgi apstrādājiet stikla virsmu apm. 20 cm atālumā ar tvaiku.
2. Izslēdziet tvaika padēvi.
3. Ar gumijas skrāpi notīriet stikla virsmu joslās no augšas uz leju.
4. Pēc katras joslas noslaukiet gumijas skrāpi un loga apakšējo malu.

Tapešu tīrītājs (speciālie piederumi)

Pasūtījuma numurs 2.863-076.0

Ar tapešu tīrītāju tvaika tīrītāju var izmantot, lai noņemtu tapetes.

Norādījumi

Vairākkārt krāsotu raupjās šķiedras tapešu gadījumā tvaiks var nespēt iekļūt tapetēs. Šajā gadījumā ieteicams veikt iepriekšēju apstrādi ar naglu veltni.

1. Uzlieciet tapešu tīrītāju ar pilnu virsmu uz tapetes sloksnes malas un ļaujiet tvaikam iedarboties, līdz tapetes ir izmirkušas (apmēram 10 sekundes).
2. Pārvietojiet tapešu tīrītāju, neizslēdzot. Paceliet atļūšo tapetes gabalu ar lāpstiņu un noņemiet to no sienas.

Transportēšana

⚠ UZMANĪBU

Svara neievērošana

Savainojumu un bojājumu draudi

Transportējot ņemiet vērā ierīces svaru.

1. Transportēšana nelielos attālumos: izslēdziet apsildīti, novietojiet ierīci vertikālā stāvoklī, satveriet ierīci aiz roktura un pagarinājuma caurules, lai to pārnēsātu.
2. Pārvadājot transportlīdzekļos, nodrošiniet ierīci pret slīdēšanu un apgāšanos atbilstoši attiecīgajām spēkā esošajām direktīvām.

Uzglabāšana

⚠ UZMANĪBU

Svara neievērošana

Savainojumu un bojājumu draudi

Uzglabājot ņemiet vērā ierīces svaru.

Ierīci drīkst uzglabāt tikai iekšējā telpā.

Kopšana un apkope

⚠ BĪSTAMI

Strāvas sūtiena bīstamība

Iespējams gūt ievainojumus, pieskaroties strāvu vadu šām detaļām

Izslēdziet ierīci.

Atvienojiet tīkla spraudni.

⚠ BĪSTAMI

Karstā ūdens, tvaika un karstu virsmu radīts apdraudējums

Applaucējumu un apdegumu risks

Ļaujiet ierīcei pirms visiem darbiem atdzist.

Katla skalošana

Tvaika tīrītāja katlu skalot vēlākais ik pēc katras 5. katla uzpildes.

1. Piepildiet tvaika katlu ar ūdeni un rūpīgi sakratiet. Šādi atdalīsies tvaika katla apakšā esošās kaļķa nogulsnes.
2. Izlejiet ūdeni.

Attēls C

Katla atkaļķošana

Lai noņemtu pie katla sienas uzveidojušos kaļķakmeni, iesakām tīrīt katlu ar KÄRCHER atkaļķošanas līdzekli RM 511. KÄRCHER atkaļķošanas līdzeklis RM 511 ir produkts, kura pamatā ir citronskābe un kas pilnībā bioloģiski sadalās.

IEVĒRĪBAI

Nepiemērotu atkaļķošanas līdzekļu radīts apdraudējums

Bojājumu risks

Lai novērstu ierīces bojājumus, izmantojiet tikai KÄRCHER apstiprinātus atkaļķošanas līdzekļus. Neizmantojiet etiķi vai līdzīgus līdzekļus.

IEVĒRĪBAI

Atkaļķošanas šķīduma radīts apdraudējums

Bojājumu risks

Nekad neiepildiet atkaļķošanas šķīdumu tīrā ūdens tvertnē, jo tas sabojās sūkni.

1. Atvienojiet tīkla spraudni no kontaktligzdas.
2. Iztukšojiet ūdeni no tvaika katla.
3. Nepārtraukti maisot, pilnībā izšķīdiniet divu atkaļķotāja maisiņu saturu 2 litros ūdens.
4. Iepildiet atkaļķošanas šķīdumu katlā. Atkaļķošanas procesa laikā neuzskrūvējiet ierīces drošības noslēgumu.

⚠ BĪSTAMI

Aerosolu ielpošanas radīts apdraudējums

Bīstamība veselībai

Nelietojiet ierīci, kamēr katlā vēl ir atkaļķošanas līdzeklis.

5. Ļaujiet atkaļķošanas šķīdumam iedarboties apm. 8 stundas.
6. Izlejiet atkaļķošanas šķīdumu. Izskalojiet katlu vēl vismaz divas reizes ar aukstu ūdeni, lai pārliecinātos, ka ierīcē vairs nav atlieku.
7. Izslēdziet ierīci.

8. Spiediet atiestatīšanas pogu, līdz kontrollampīna "Atkalķošanas" nodziest. Ierīce tagad ir atkal gatava lietošanai.

Norādījumi

Pēc aptuveni 50 darbības stundām kontrollampīna "Atkalķošana" parāda nākamo nepieciešamo atkalķošanu.

Filtra nomaiņa

Piesārņota ūdens izmantošana var nosprostot filtru. Tas kļūst pamanāms ar ārkārtīgi ilgu sūkņa darbības laiku vai pilnīgu darbības atteici.

1. filtra maiņa;

Attēls D

Palīdzība traucējumu gadījumā

⚠ BĪSTAMI

Strāvas sitiena bīstamība

Iespējams gūt ievainojumus, pieskaroties strāvu vadotām detaļām

Izslēdziet ierīci.

Atvienojiet tīkla spraudni.

⚠ BĪSTAMI

Karstā ūdens, tvaika un karstu virsmu radīts apdraudējums

Applaucējumu un apdegumu risks

Ļaujiet ierīcei pirms visiem darbiem atdzist.

⚠ BĪSTAMI

Nepareiza remonta radīts apdraudējums

Veselības kaitējuma un bojājumu draudi

Ierīces remontu drīkst veikt tikai pilnvarotā klientu servīsa.

Kontrollampīna "Tīrā ūdens tvertnes ūdens trūkums" deg sarkanā krāsā

1. Papildināt ūdens daudzumu.

Kontrollampīna "Atkalķošana" deg baltā krāsā

1. Atkalķot ierīci.

Klientu apkalpošanas dienests

Ja traucējumu nav iespējams novērst, to nepieciešams pārbaudīt klientu apkalpošanas dienestam.

Garantija

Katrā valstī ir spēkā mūsu atbildīgā tirdzniecības uzņēmuma izdotie garantijas nosacījumi Garantijas termiņā Jūsu ierīces iespējamās darbības traucējumus mēs novērsim bez maksas, ja to cēlonis būs materiāla vai ražošanas kļūda. Garantijas gadījumā ar pirkumu apliecināšanu dokumentu vērsieties pie tirgotāja vai tuvākajā pilnvarotajā klientu apkalpošanas centrā. (Adresi skatīt aizmugurē)

Papildu informācija par garantiju (ja tāda ir pieejama) ir atrodama vietējās Kärcher tīmekļa vietnes servīsa sadaļā "Lejupielādes".

Piederumi un rezerves daļas

Izmantojiet tikai oriģinālos piederumus un oriģinālās rezerves daļas, jo tie garantē drošu un nevainojamu ierīces darbību.

Informāciju par piederumiem un rezerves daļām skatīt www.kaercher.com.

Speciālie piederumi

Var izmantot tikai īpašus ražotāja apstiprinātus piederumus.

Apzīmējums	Pasūtījuma numurs
Atkalķošanas līdzeklis RM 511 (3x 100 g pulveris)	6.295-987.0
Caddy ratiņi	6.962-239.0
Saru gredzenu komplekts ar misiņa sariem	2.863-075.0
Saru gredzenu komplekts	2.863-077.0
Mikrošķiedras drāna	6.905-921.0

ES atbilstības deklarācija

Ar šo mēs paziņojam, ka turpmāk tekstā minētās iekārtas projekts un konstrukcija, kā arī mūsu izgatavotais modelis atbilst ES direktīvu drošības un veselības pamatprasībām. Veicot ar mums nesaskaņotas izmaiņas iekārtas uzbūvē, šī deklarācija zaudē savu spēku.

Produkts: Tvaika tīrītājs

Tips: 1.092-xxx

Attiecīgās ES direktīvas

2009/125/EK

2014/30/ES

2014/35/ES

Piemērotie saskaņotie standarti

EN 55014-1: 2017 + A11: 2020

EN 55014-2: 2015

EN 60335-1

EN 60335-2-54

EN 61000-3-2: 2014

EN 61000-3-3: 2013

EN 62233: 2008

Piemērotie valsts standarti

TRD 801

Parakstītāji rīkojas valdes vārdā un ar tās pilnvaru.



H. Jenner

Chairman of the Board of Management



S. Reiser

Director Regulatory Affairs & Certification

Pilnvarotais sagatavot dokumentāciju:

S. Reizers (S. Reiser)

Alfred Kärcher SE & Co. KG

Alfred-Kärcher-Str. 28 - 40

71364 Winnenden (Vācija)

Tālr.: +49 7195 14-0

Fakss: +49 7195 14-2212

Winnenden, 2020/10/01

Tehniskie dati

		SG 4/4
Strāvas pieslēgums		
Tīkla spriegums	V	220-240
Fāze	~	1
Tīkla frekvence	Hz	50-60
Spriegums tvaika pistolē	V	24
Drošinātāja veids		IPX4
Aizsardzības klase		I
Apsildes jauda	W	2300
Sūkņa jauda	W	50
Ierīces veiktspējas dati		
Ūdens uzpildes daudzums	l	4,0
Tvertnes tilpums	l	2,0
Katla tilpums	l	2,4
Maksimālais darba spiediens	MPa (bar)	0,4 (4,0)
Pieļaujamais darba spiediens	MPa (bar)	0,6 (6,0)
Maksimālā darba temperatūra	°C	145
Uzsildīšanas laiks uz 1 litru ūdens	min	ca. 4,5
Tvaika daudzums (maks.)	g/min	82
Izmēri un svars		
Raksturīgais ekspluatācijas svars	kg	8,0
Garums x platums x augstums	mm	475 x 320 x 275
Tīkla kabelis		
Tīkla kabeļa tips (EU)	mm ²	H05VV-F 3x1,0
Tīkla kabeļa tips (GB)	mm ²	H05VV-F 3x1,0
Tīkla kabeļa tips (CH)	mm ²	H05VV-F 3x1,0
Tīkla kabeļa tips (CN)	mm ²	H07RN-F 3x1,5
Daļas numurs (EU)		6.647-757.0
Daļas numurs (GB)		6.647-831.0
Daļas numurs (CH)		6.647-832.0
Daļas numurs (CN)		6.650-597.0
Kabeļu garums	m	7,5

Paturētas tiesības veikt tehniskas izmaiņas.

Turinys

Bendrosios nuorodos	83
Aplinkos apsauga	83
Naudojimas pagal paskirtį	83
Simboliai ant prietaiso	84
Įrenginio apžvalga	84
Saugos įtaimai	84
Valymo metodai	84
Ekspluatavimo pradžia	85
Valdymas	85
Priedų naudojimas	86
Gabenimas	86
Laikymas	87
Einamoji priežiūra ir techninė priežiūra	87
Triukšų šalinimas	87
Garantija	87
Priedai ir atsarginės dalys	87
ES atitikties deklaracija	88
Techniniai duomenys	88

Bendrosios nuorodos



Prieš pradėdami naudoti prietaisą, perskaitykite šią originalią naudojimo instrukciją ir pridėdamus saugos

nurodymus. Laikykitės jų.

Išsaugokite abi knygeles vėlesniam naudojimui arba kitam prietaiso savininkui.

- Nesilaikydami naudojimo instrukcijos reikalavimų ir saugos nurodymų, galite sugadinti prietaisą ir sukelti pavojų naudotojui ir kitiems asmenims.
- Aptikus transportavimo pažeidimų, nedelsdami informuokite apie tai pardavėją.
- Išpakavę patikrinkite, ar yra visi prietaiso priedai ir ar jie nepažeisti.

Aplinkos apsauga



Pakuotės medžiagos gali būti perdirbamos. Pakuotės atliekas prašome šalinti laikantis aplinkos apsaugos teisės aktų reikalavimų.



Elektros ir elektroniniose prietaisuose būna vertingų perdirbamųjų medžiagų ir dažnai, pvz., galvaninių elementų, akumuliatorių sudedamųjų dalių, arba alyvos, kurias netinkamai naudojant arba jas šalinant ne pagal reikalavimus gali kilti pavojus žmonių sveikatai ir aplinkai. Tačiau norint tinkamai eksploatuoti prietaisą šios sudedamosios dalys yra būtinos. Šiuo simboliu pažymėtus prietaisus draudžiama šalinti su buitėmis atliekomis.

Nuorodos dėl sudedamųjų medžiagų (REACH)

Naujausia informacija apie sudedamąsias medžiagas rasite: www.kaercher.de/REACH

Naudojimas pagal paskirtį

- Įrenginys skirtas valymui garais ir jį galima naudoti su tinkamais priedais, kaip aprašyta šioje naudojimo instrukcijoje.
- Šis prietaisas skirtas pramoniniam naudojimui.
- Šis prietaisas skirtas tik privačiam naudojimui.

Simboliai ant prietaiso



Garas
ISPĖJIMAS - Nudegimo pavojus



Paviršiai karšti, galima nudegti!

Įrenginio apžvalga

Prietaiso aprašymas

Paveikslas A

- 1 Apsauginis užraktas (garo katilas)
- 2 Valdymo pultas
- 3 Garų žarna
- 4 Atstatymo mygtukas - Kalkių šalinimas
- 5 Garų jungiklis
- 6 Priedų dėtuve
- 7 Prietaiso lizdo dangtelis
- 8 Garų kištukas
- 9 Nešimo rankena
- 10 Kabelio kabliukai
- 11 Gaubtas
- 12 Talpyklos jungtis (gėlo vandens talpykla)
- 13 Frotinio audinio užvalkalas
- 14 Pripildymo piltuvai
- 15 Rankinis antgalis
- 16 Langų valymo antgalis (pasirenkamasis priedas)
- 17 Maitinimo kabelis
- 18 Identifikacinė plokštelė
- 19 Tvirtinimo spaustukas
- 20 Grindų valymo antgalis su šereliais
- 21 Šluostė grindims (grindų valymo antgalis su šereliais)
- 22 Apvalus šepetys
- 23 Purkštukas „Power“
- 24 Ilgintuvas
- 25 Grindų valymo antgalis su plokštelėmis
- 26 Taškinės srovės purškimo antgalis (120 mm)
- 27 Taškinės srovės purškimo antgalis (180 mm)
- 28 Grindų šluostė (grindų antgalis su skersiniais)
- 29 Blokavimo mygtukas
- 30 Ilginamasis vamzdis
- 31 Blokavimas (apsaugas nuo vaikų)
- 32 Garo pistoletas

Valdymo pultas

Paveikslas B

- 1 Jungiklis - Šviežio vandens talpyklos siurblys
- 2 Signalinė lemputė - šildymas (geltona)
- 3 Signalinė lemputė – vandens trūkumas garų katile (raudonos spalvos)
- 4 Temperatūros indikatorius
- 5 „VAPOHYDRO“ reguliavimo sukamoji rankenėlė
- 6 Sukamoji rankenėlė garų kiekiui reguliuoti
- 7 Darbinės temperatūros diapazonas
- 8 Signalinė lemputė - kalkių šalinimas (raudonos spalvos)
- 9 Signalinė lemputė – šviežio vandens trūkumas (raudonos spalvos)
- 10 Šildymo jungiklis – (Ij. / Išj.)

Spalvinis ženklavimas

- Valymo proceso valdymo elementai yra geltoni.
- Techninės priežiūros ir aptarnavimo elementai yra šviesiai žali.

Saugos įtaisai

Saugos įtaisai skirti naudotojui apsaugoti ir jų niekada negalima išjungti arba daryti, kad neveiktų.

Slėgio reguliatorius

Slėgio reguliatorius eksploatuojant garų katilė užtikrina kiek įmanoma vienodesnį slėgį. Garo katilė užtikrinus didžiausią darbinį slėgį šildymas išjungiamas, o slėgiui nukritus dėl sumažėjusių garų kiekio, jis vėl įjungiamas.

Mažo vandens kiekio termostatas

Kai katilė baigiasi vanduo, pakyla šildymo temperatūra. Mažo vandens kiekio termostatas išjungia šildymą, o „Garų katilo vandens trūkumo“ signalinė lemputė ima šviesti raudonos spalvos šviesa. Iš naujo įjungti šildymą neleidžiama, kol katilas atvės arba bus pripildytas.

Apsauginis termostatas

- Jei sugenda mažo vandens kiekio termostatas ir įrenginys perkaista, apsauginis termostatas išjungia įrenginį.
- Norėdami atstatyti apsauginį termostatą, kreipkitės į atsakingą KÄRCHER klientų aptarnavimo tarnybą.

Apsauginė sklendė

- Apsauginė sklendė uždaro garų katilį ir apsaugo nuo susidarancio garų slėgio. Jeigu slėgio reguliatorius sugedęs ir garų katilė susidaro viršslėgis, apsauginėje sklendėje atsidero viršslėgio vožtuvai ir garai per sklendę išeina į išorę.
- Prieš pakartotinai naudodami įrenginį, kreipkitės į KÄRCHER klientų aptarnavimo tarnybą.

Valymo metodai

Tekstilinių gaminių atnaujinimas

Prieš naudodami įrenginį visada patikrinkite tekstilės gaminio atsparumą į akis nekrentančioje jo vietoje: Apdorokite tekstilę garais, palikite išdžiūti, paskui patikrinkite ar nepakito spalva bei forma.

Danga dengtų arba dažytų paviršių valymas

Valant dažytus ar plastikų dengtus paviršius, pvz., virtuvės ir svetainės baldus, duris, parketą, linoleumą, gali nusilupti lakas, baldų lakas, plastikinės dangos ar dažai arba atsirasti dėmių. Šiems paviršiams valyti trumpam garais apdorokite šluostę ir ja nuvalykite.

Stiklo valymas

Ypatingai žemos temperatūros laikotarpiais iš anksto pašildykite lango stiklą. Norėdami tai padaryti, visą stiklo paviršių lengvai apipurkškite garais maždaug 50 cm atstumu. Taip išvengiama paviršiaus įtempimų, dėl kurių stiklas gali sudužti.

Eksploatavimo pradžia

Priedo montavimas

1. Atidarykite prietaiso lizdo dangtelį ir tvirtai įkiškite garų antgalį į prietaisą. Kištuko antgaliai turi užsifiksuoti ant prietaiso lizdo dangtelio.
2. Prijunkite priedą (grindų valymo antgalį, rankinį antgalį arba tiesiosios srovės antgalį) prie garų pistoleto. Stumkite dalis vieną į kitą, kol užsifiksuos garų pistoleto fiksavimo mygtukas.
3. Jeigu reikia, naudokite vamzdžių ilgutuvus. Stumkite dalis vieną į kitą, kol užsifiksuos atitinkamas fiksavimo mygtukas.
4. Norėdami atjungti priedus, paspauskite užrakto mygtuką.

Vandens pripylimas

Pastaba

Galima naudoti distiliuotą vandenį (nesusidaro kalkių nuosėdų), tačiau dėl to katilas greičiau dėvisi, todėl jį naudoti nerekomenduojama.

1. Patikrinkite, ar apsauginę jungtis tinkamai pritvirtinta.
2. Nusukite švaraus vandens talpyklos dangtelį.
3. Uždėkite pripildymo piltuvėlį ant gėlo vandens talpyklos ir pasukdami jį užfiksuokite.
4. Į gėlo vandens talpyklą įpilkite apie 2 litrus vandentiekio vandens.

Neleidžiama naudoti jokio esdinančiojo valiklio!

5. Panaikinkite piltuvo blokažimą ir jį nuimkite.
6. Užsukite talpyklos dangtelį ant šviežio vandens talpyklos.

Valdymas

Temperatūros indikatorius

Temperatūros rodytuvas nurodo, ar darbas atliekamas pasirinkus tinkamą temperatūros diapazoną (darbinės temperatūros diapazoną).

Prietaiso įjungimas

- Naudojant šildymas retkarčiais įsijungia (signalinė lemputė ima šviesti geltonos spalvos šviesa), kad katilė būtų išlaikomas slėgis.
 - Jeigu prietaisas įjungiamas be vandens, iš pradžių „Šildymo“ signalinė lemputė ima šviesti raudonos spalvos šviesa, kol mažo vandens kiekio termostatas įsijungia šildymą. Vėliau raudonos spalvos šviesa ima šviesti signalinės lemputės „Vandens trūkumas garų katilė“.
1. Įkiškite tinklo kištuką į lizdą.
 2. Įjunkite prietaisą jungikliu - gėlo vandens talpyklos siurblys ir jungikliu - šildymas. Ima šviesti signalinės lemputės.

Pastaba

Visą šildymo galią galima išnaudoti tik tuo atveju, jei šildant prie prietaiso prijungtas garo kištukas. Jeigu signalinė lemputė „Šildymas“ nustoja šviestusi, vadinasi, sistema paruošta darbu.

Pastaba

Įjungto prietaiso nestatykite vertikaliai. Antraip, po kurio laiko šildymas automatiškai išsijungs, o signalinė lemputė „Vandens trūkumas garų katilė“ ims šviesti raudonos spalvos šviesa.

3. Išjunkite šildymą jungikliu, kad galėtumėte gabenti prietaisą.
4. Paspauskite garų jungiklį, garai išeina. Visada pirmiausia nukreipkite garų pistoletą į šluostę, kol garai pasklis tolygiai.

Garų kiekio reguliavimas

Pastaba

Jeigu garų kiekio valdiklis nustatytas į mažo kiekio padėtį, atleidus garų jungiklį garai dar gali trumpam išeiti, kol garų žarnoje sumažės slėgis. Šį slėgį taip pat galima sumažinti greičiau, trumpam nustačius garų kiekio valdiklį į didelio kiekio padėtį.

1. Jeigu dirbate su standartiniais priedais, garų kiekį reguliuokite ant prietaiso esančia rankenėle.

„VAPOHYDRO“ reguliavimas sukamąja rankenėle

- Drėgnose vietose nešvarumus taip pat galima nuplauti, o ne surinkti šluoste. Norėdami tai padaryti, „VAPOHYDRO“ reguliavimo rankenėlę reguliuokite garų drėgnumą. Kuo didesnis garo drėgnumas, t. y. kuo daugiau vandens yra garo srovėje, tuo didesnis skalavimo poveikis. Pasukus rankenėlę prieš laikrodžio rodyklę iki didžiausio kiekio vertės (+), išsiveržia karšto vandens srovė, tada skalavimo poveikis yra didžiausias.
- VAPOHYDRO rekomenduojama naudoti, pvz., kartu su tiesiosios srovės antgalium vonios kambariui valyti.
- Dirbdami su šluostėmis (grindų antgalis, rankų antgalis), pasukite „VAPOHYDRO“ valdymo rankenėlę pagal laikrodžio rodyklę iki mažiausio kiekio vertės (-), kad į garų srovę patektų kuo mažiau drėgmės. Tokiu būdu pagerėja garų galia tirpinti nešvarumus.

Pastaba

Pasukus „VAPOHYDRO“ valdiklio sukamąją rankenėlę prieš laikrodžio rodyklę iki didžiausio kiekio vertės(+), katilas ištuštėja greičiau.

Vandens įpylimas

Pastaba

Jeigu gėlo vandens talpykloje baigiasi vanduo, pasigirsta signalas ir signalinė lemputė „Vandens trūkumas gėlo vandens talpykloje“ ima šviesti raudonos spalvos šviesa.

Pastaba

Jeigu siurblys į gėlo vandens talpyklą nepilnia vandens, nors gėlo vandens talpykla yra pilna, iš katilo būtina pašalinti kalkių nuosėdas.

1. Į gėlo vandens talpyklą įpilkite ne daugiau kaip 2 litrus vandentiekio vandens. Signalinė lemputė „Vandens trūkumas gėlo vandens talpykloje“ nustoja šviestusi. Jeigu signalinė lemputė „Šildymas“ nustoja šviestusi, vadinasi, sistema paruošta darbu.

Priedų išmontavimas

⚠ PAVOJUS

Karšto vandens keliamas pavojus

Nusiplikymo pavojus

Niekada neatjunginėkite priedų, kai iš jų veržiasi garai, nes gali lašėti karštas vanduo. Palaukite, kol aparatas atvės.

Prietaiso išjungimas

Pastaba

Vandens likučiai gali likti prietaise.

1. Prietaisą išjunkite jungikliu.
2. Atlenkite prietaiso lizdo dangtelį ir ištraukite garų kištuką iš prietaiso.
3. Ištraukite tinklo kištuką iš lizdo.

Prietaiso sandėliavimas

Pastaba

Visada palaukite, kol šepetėliai atvėsti, kad būtų išvengta šerelių deformacijos.

1. Rankinį antgalį, taškinės srovės purškimo antgalius ir smulkias dalis sudėkite į priedų dėtuvę.
2. Kai prietaisas pastatytas, apvyniokite maitinimo laidą aplink kabelio kabliuką.
3. Atskirai įstatykite prailginimo vamzdžius į prietaiso pagrindo įdubas.

Priedų naudojimas

Pastaba

Valymo priemonės likučiai arba priežiūros emulsijos ant valomo paviršiaus valant garais gali palikti dėmių, tačiau nuvalius kelis kartus, jie dingsta.

Garų pistoletas

Garų pistoleto be priedų naudojimo pavyzdžiai:

- Pašalinkite pakabintų drabužių kvapus ir raukšles, garindami juos 10-20 cm atstumu.
- Dulkių nuo augalų valymas. Užtikrinkite 20-40 cm atstumą.
- Drėgnas dulkių valymas - trumpai pamirkykite šluostę garuose ir nuvalykite ją nuo baldų.

Tiesiosios srovės antgalis

- Valymo poveikis didėja, kuo arčiau antgalio yra nešvarumų vieta, nes garų temperatūra ir slėgis yra didžiausi tada, kai jie išteka.
- Tiesiosios srovės antgalis su įvairiais priedais tinka sunkiai pasiekiamoms vietoms, pvz., kampams, jungtims ir pan., žaliuzėms, centriniam šildymui, tualetoams, nerūdijančiam plienui, langams, veidrodžiams, armatūrai, dengtiems ir emaliuotiems paviršiams valyti, dėmėms tirpdyti.
- Didelio našumo antgalis padidina garų išleidimo greitį. Todėl jis puikiai tinka valyti ypač įsisenėjusį purvą, išpūsti kampus, sandūras ir pan.

Pastaba

Apvalus šepetys netinka valyti neatsparius paviršius.

Grindų valymo antgalis

Grindų valymo antgalis su šereliais

- Abrazyviniam įsisenėjusių nešvarumų valymui.
- Pritaikyta visoms plaunamoms sienų ir grindų dangoms, pvz., akmens masės grindims, plytelėms ir PVC grindims. Ant smarkiai užterštų paviršių dirbkite lėtai, kad garų poveikis būtų ilgesnis.

Grindų valymo antgalis su plokštelėmis

- Dėl aukštesnės paviršiaus temperatūros higieniškai valo lygius paviršius.
- Kad valymas būtų higieniškas, garus skleiskite ne didesniu kaip 30 cm/s greičiu ant kieto paviršiaus. Be to, nustatykite mažiausią „VAPOHYDRO“ lygį ir didžiausią garų slėgį.

Grindų šluostės naudojimas

Reguliariai sukite ir keiskite grindų šluostę, kad geriau surinktų nešvarumus.

1. Grindų šluostę pritvirtinkite prie grindų valymo antgalio. Norėdami tai padaryti, sulenkite grindų šluostę išilgai ir uždėkite ant jos grindų valymo antgalį, atidarykite tvirtinimo spaustukus, įkiškite šluostės galus į angas ir tvirtai juos priveržkite, uždarykite tvirtinimo spaustukus.

⚠ ATSARGIAI

Tvirtinimo spaustukų keliamas pavojus

Traiškymo pavojus

Nekiškite pirštų tarp laikiklių.

Rankinis antgalis

Tinka mažiems plaujamiems paviršiams, dušo kabinoms, veidrodžiams ar baldų audiniams.

1. Užtraukite ant rankinio antgalio frofinį užvalkalą.

Langų valymo antgalis (pasirenkamasis priedas)

Užsakymo numeris 4.130-115.0

1. Stiklo paviršių tolygiai apipurškite garais iš maždaug 20 cm atstumo.
2. Išjunkite garų tiekimą.
3. Stiklo paviršių guminėmis briaunomis nuvalykite nuo viršaus iki apačios.
4. Po kiekvienos juostos sausai nuvalykite guminę briauną ir apatinį lango kraštą.

Apmušalų atklijavimo įtaisas (pasirenkamasis priedas)

Užsakymo numeris 2.863-076.0

Su apmušalų atklijavimo įtaisu ir naudojant garų valytuvą galima pašalinti apmušalus.

Pastaba

Jeigu apmušalai yra su keliomis medienos plaušų juostomis, tada garams gali nepavykti prasiskverbti pro apmušalus. Šiuo atveju rekomenduojama atlikti pirminį paruošimą naudojant vinių volelį.

1. Apmušalų atklijavimo įtaisą uždėkite ant apmušalų juostos krašto per visą paviršių ir garais veikite tol, kol apmušalai įsigers (maždaug 10 sekundžių).
2. Perkelkite apmušalų atklijavimo įtaisą jo neišjungę. Atsipalaidavusią apmušalų dalį pakelkite mentele ir nulupkite ją nuo sienos.

Gabenimas

⚠ ATSARGIAI

Nesilaikant svorio nuorodos

Sužalojimų ir materialinės žalos pavojus

Transportuodami atsižvelkite į įrenginio svorį.

1. Skirta vežti nedideliais atstumais: Išjunkite šildymą, pastatykite prietaisą vertikaliai, paimekite prietaisą už nešiojimo rankenos ir ilginamojo vamzdžio, kad galėtumėte jį nešti.
2. Prietaisą gabendami transporto priemone įtvirtinkite pagal galiojančias taisykles, kad jis neslystų ir nepavirstų.

Laikymas

⚠ **ATSARGIAI**

Nesilaikant svorio nuorodos

Sužalojimų ir materialinės žalos pavojus

Laikydami atsizvelkite į prietaiso svorį.

Įrenginį eksploatuoti leidžiama tik vidaus patalpose.

Einamoji priežiūra ir techninė priežiūra

⚠ **PAVOJUS**

Elektrios smūgio pavojus

Sužalojimai prisilietus prie elektrinių dalių

Išjunkite prietaisą.

Ištraukite tinklo kištuką.

⚠ **PAVOJUS**

Karšto vandens, garų ir karštų paviršių keliamas pavojus

Apdegimo ir nusiplikimo pavojus

Prieš imdamiesi bet kokių darbų palaukite, kad prietaisas atšauštų.

Katilo skalavimas

Garų valytuvo katilas turi būti ištuštinamas ne vėliau kaip po kas penkto valymo. Išplaukite katilo užpildą.

1. Išskalaukite garų katilą vandeniu ir energingai pašiukuokite. Taip atsilaisvins kalkių nuosėdos, kurios susidarė ant garų katilo dugno.
2. Išpilkite vandenį.

Paveikslas C

Katilo nukalkinimas

Kad taip pat pašalintumėte prie katilo sienelių prilipusias kalkes, rekomenduojame valyti katilą su kalkių šalinimo priemone „KÄRCHER RM 511“. „KÄRCHER RM 511“ kalkių šalinimo priemonė pagaminta naudojant citrinos rūgštį, todėl ši priemonė biologiškai visiškai saugi.

DĖMESIO

Naudojant netinkamą kalkių šalinimo priemonę kyla pavojus

Pažeidimo pavojus

Naudokite tik KÄRCHER patvirtintas kalkių šalinimo priemones, kad išvengtumėte prietaiso pažeidimų. Nenaudokite acto ar panašių medžiagų.

DĖMESIO

Kalkių šalinimo tirpalo keliamas pavojus

Pažeidimo pavojus

Niekada nepilkite kalkių šalinimo tirpalo į šviežio vandens talpyklą – sugadinsite siurbį.

1. Ištraukite tinklo kištuką iš lizdo.
2. Išpilkite visą vandenį iš garų katilo.
3. Visiškai ištirpinkite du kalkių šalinimo priemonės paketelius 2 litro vandens, nuolat maišydami.
4. Įpilkite kalkių šalinimo tirpalą į katilą. Atliekant kalkių šalinimo procesą neprisukite apsauginio užrakto prie prietaiso.

⚠ **PAVOJUS**

Pavojus įkvėpus aerozolių

Pavojus sveikatai

Nenaudokite prietaiso, kol katilė dar yra kalkių šalinimo priemonės.

5. Palikite kalkių šalinimo priemonės tirpalą veikti apie 8 valandas.
6. Išpilkite kalkių šalinimo tirpalą. Dar bent du kartus skalaukite katilą šaltu vandeniu, kad jame neliktų likučių.

7. Įjunkite prietaisą.

8. Spauskite atstatymo mygtuką, kol nustos švietusi signalinė lemputė „Kalkių šalinimas“. Dabar prietaisas vėl paruoštas naudoti.

Pastaba

Maždaug po 50 valandų veikimo signalinė lemputė „Kalkių šalinimas“ signalizuoja, kad būtina šalinti kalkes.

Filterio keitimas

Jeigu naudojamas užterštas vanduo, filtras gali užsikimšti. Kamsėtis pastebima tada, jeigu siurblys eksploatuojamas labai ilgą laiką arba jeigu visiškai sutrinka veikimas.

1. Filterio keitimas.

Paveikslas D

Trikčių šalinimas

⚠ **PAVOJUS**

Elektrios smūgio pavojus

Sužalojimai prisilietus prie elektrinių dalių

Išjunkite prietaisą.

Ištraukite tinklo kištuką.

⚠ **PAVOJUS**

Karšto vandens, garų ir karštų paviršių keliamas pavojus

Apdegimo ir nusiplikimo pavojus

Prieš imdamiesi bet kokių darbų palaukite, kad prietaisas atšauštų.

⚠ **PAVOJUS**

Pavojus dėl netinkamo remonto darbų

Pavojus sveikatai ir materialinės žalos pavojus

Prietaisą taisyti leiskite tik išmokytiems kvalifikuotiems specialistams.

Signalinė lemputė „Vandens trūkumas šviežio vandens talpykloje“ šviečia raudonos spalvos šviesa

1. Vandens papildymas.

Signalinė lemputė „Kalkių šalinimas“ ima šviečia baltos spalvos šviesa

1. Iš prietaiso pašalinkite kalkes.

Klientų aptarnavimo centras

Jeigu negalite pašalinti gedimo, pristatykite prietaisą į klientų aptarnavimo centrą.

Garantija

Kiekvienoje šalyje galioja mūsų įgaliotų pardavėjų nustatytos garantijos sąlygos. Galimus prietaiso gedimus garantijos galiojimo laikotarpiu pašalinsime nemokamai, jei tokių gedimų priežastis buvo netinkamos medžiagos ar gamybos klaidos. Dėl garantinių gedimų šalinimo kreipkitės į savo pardavėjų arba artimiausią klientų aptarnavimo tarnybą pateikdami pirmą patvirtintą kasos kvitą.

(Adresą rasite kitoje pusėje)

Daugiau informacijos apie garantiją (jei tokia yra) rasite vietinės „Kärcher“ svetainės techninio aptarnavimo srityje, skiltyje „Atsisiuntimai“.

Priedai ir atsarginės dalys

Naudokite tik originalius priedus ir originalas atsargines dalis – taip užtikrinsite, kad įrenginys veiktų patikimai ir be trikčių.

Informaciją apie priedus ir atsargines dalis rasite svetainėje www.kaercher.com.

Pasirenkamasis priedas

Galima naudoti tik gamintojo patvirtintus pasirenkamuosius priedus.

Žymėjimas	Užsakymo numeris
Kalkių šalinimo priemonė „RM 511“ (3×100 g miltelių)	6.295-987.0
Vežimėlis su daiktadėže	6.962-239.0
Šerių vainikų rinkinys su žalvario šereliais	2.863-075.0
Šepetėlių karūnėlių rinkinys	2.863-077.0
Mikroploušto audinys	6.905-921.0

ES atitikties deklaracija

Pareiškiamo, kad toliau aprašyto aparato brėžiniai ir konstrukcija bei mūsų į rinką išleistas modelis atitinka pagrindinius ES direktyvų saugumo ir sveikatos apsaugos reikalavimus. Jeigu įrenginiui atliekamas su mumis nesuderintas keitimas, ši deklaracija netenka savo galios.

Produktas: Garinis valytuvas

Tipas: 1.092-xxx

Atitinkamos ES direktyvos

2009/125/EB

2014/30/ES

2014/35/ES

Taikomi darnieji standartai

EN 55014-1: 2017 + A11: 2020

EN 55014-2: 2015

EN 60335-1

EN 60335-2-54

EN 61000-3-2: 2014

EN 61000-3-3: 2013

EN 62233: 2008

Taikomi nacionaliniai standartai

TRD 801

Pasirašantys asmenys veikia pagal bendrovės vadovų įgaliojimus.



H. Jenner

Chairman of the Board of Management



S. Reiser

Director Regulatory Affairs & Certification

Dokumentacijos tvarkytojas:

S. Reiser

Alfred Kärcher SE & Co. KG

Alfred-Kärcher-Str. 28 - 40

71364 Vinendenas, Vokietija

Tel.: +49 7195 14-0

Faks.: +49 7195 14-2212

Winnenden, 2020/10/01

Techniniai duomenys

SG 4/4

Elektros jungtis

Tinklo įtampa	V	220-240
Fazė	~	1
Tinklo dažnis	Hz	50-60
Įtampa garo pistolete	V	24
Saugiklio rūšis		IPX4
Apsaugos klasė		I
Šildymo galia	W	2300
Siurblio galia	W	50

Įrenginio galios duomenys

Pripilamo vandens kiekis	l	4,0
Talpyklos talpa	l	2,0
Katilo talpa	l	2,4
Didžiausias darbinis slėgis	MPa (bar)	0,4 (4,0)
Leistinas darbinis slėgis	MPa (bar)	0,6 (6,0)
Didžiausia darbinė temperatūra	°C	145
1 litro vandens šildymo trukmė	min	ca. 4,5
Garų kiekis (didž.)	g/min	82

Matmenys ir svoriai

Tipinis darbinis svoris	kg	8,0
Ilgis x plotis x aukštis	mm	475 x 320 x 275

Tinklo kabelis

Tinklo kabelio tipas (EU)	mm ²	H05VV-F 3x1,0
Tinklo kabelio tipas (GB)	mm ²	H05VV-F 3x1,0
Tinklo kabelio tipas (CH)	mm ²	H05VV-F 3x1,0
Maitinimo kabelio rūšis (CK)	mm ²	H07RN-F 3x1,5
Dalies numeris (EU)		6.647-757.0
Dalies numeris (GB)		6.647-831.0
Dalies numeris (CH)		6.647-832.0
Komponento numeris (CN)		6.650-597.0
Kabelio ilgis	m	7,5

Gamintojas pasilieka teisę atlikti techninius pakeitimus.

Spis treści

Ogólne wskazówki.....	89
Ochrona środowiska.....	89
Zastosowanie zgodne z przeznaczeniem.....	89
Symbole na urządzeniu.....	89
Schemat urządzenia.....	89
Zabezpieczenia.....	90
Metody czyszczenia.....	90
Uruchamianie.....	90
Obsługa.....	90
Stosowanie osprzętu.....	91
Transport.....	92
Składowanie.....	92
Czyszczenie i konserwacja.....	92
Usuwanie usterek.....	93
Gwarancja.....	93
Akcesoria i części zamienne.....	93
Deklaracja zgodności UE.....	94
Dane techniczne.....	94

Ogólne wskazówki



Przed rozpoczęciem użytkowania urządzenia należy przeczytać oryginalną instrukcję obsługi oraz załączone

wskazówki dotyczące bezpieczeństwa. Postępować zgodnie z podanymi instrukcjami.

Oba zeszyty przechować do późniejszego wykorzystania lub dla następnego użytkownika.

- Nieprzestrzeganie instrukcji obsługi i wskazówek dotyczących bezpieczeństwa może doprowadzić do uszkodzenia urządzenia i powstania zagrożeń dla osoby obsługującej oraz innych osób.
- Ewentualne uszkodzenia transportowe należy niezwłocznie zgłosić sprzedawcy.
- Podczas rozpakowywania urządzenia należy je sprawdzić pod kątem kompletności i uszkodzeń.

Ochrona środowiska



Materiały, z których wykonano opakowania, nadają się do recyklingu. Opakowania poddać utylizacji przyjaznej dla środowiska naturalnego.



Elektryczne i elektroniczne urządzenia zawierają cenne surowce wtórne, a często również takie części składowe jak baterie, akumulatory lub olej, które

w razie niewłaściwej obsługi lub nieprawidłowej utylizacji mogą stanowić potencjalne zagrożenie dla zdrowia ludzkiego i środowiska naturalnego. Jednak te części składowe są niezbędne do prawidłowej pracy urządzenia. Urządzeń oznaczonych tym symbolem nie można wyrzucać do odpadów z gospodarstw domowych.

Wskazówki dotyczące składników (REACH)

Aktualne informacje dotyczące składników można znaleźć na stronie: www.kaercher.de/REACH

Zastosowanie zgodne z przeznaczeniem

- Urządzenie jest przeznaczone do czyszczenia przy użyciu pary i może być używane wraz z odpowiednim osprzętem w sposób opisany w niniejszej instrukcji.
- Urządzenie jest przeznaczone do zastosowań komercyjnych.
- Urządzenie nie jest przeznaczone do zastosowań przemysłowych.

Symbole na urządzeniu

	Para UWAGA – Niebezpieczeństwo poparzenia
	Niebezpieczeństwo oparzenia się o gorące powierzchnie!

Schemat urządzenia

Opis urządzenia

Rysunek A

- ① Zakrętka zabezpieczająca (kocioł parowy)
- ② Panel obsługi
- ③ Przewód parowy
- ④ Przycisk resetowania „Odkamienianie”
- ⑤ Włacznyk pary
- ⑥ Schowek na akcesoria
- ⑦ Pokrywa gniazda urządzenia
- ⑧ Wtyczka parowa
- ⑨ Uchwyt do noszenia
- ⑩ Uchwyt na kabel
- ⑪ Osłona
- ⑫ Zamknięcie zbiornika (zbiornik świeżej wody)
- ⑬ Nakładka z tkaniny frotte
- ⑭ Lejek wlewu
- ⑮ Dysza ręczna
- ⑯ Dysza do mycia okien (wyposażenie specjalne)
- ⑰ Przewód zasilający
- ⑱ Tabliczka znamionowa
- ⑲ Klamra mocująca
- ⑳ Dysza podłogowa z włosiem
- ㉑ Ścierka do podłóg (dysza podłogowa z włosiem)
- ㉒ Szczotka okrągła
- ㉓ Dysza dużej mocy
- ㉔ Przedłużka
- ㉕ Dysza podłogowa z lamelkami
- ㉖ Dysza punktowa (120 mm)
- ㉗ Dysza punktowa (180 mm)
- ㉘ Ścierka do podłóg (dysza podłogowa z lamelkami)
- ㉙ Przycisk blokujący
- ㉚ Rura przedłużająca
- ㉛ Blokada (zabezpieczenie przed dziećmi)
- ㉜ Pistolet parowy

Panel obsługi

Rysunek B

- 1) Przelącznik „Pompa zbiornika świeżej wody”
- 2) Kontrolka „Nagrzewanie” (kolor żółty)
- 3) Kontrolka „Brak wody w kotle parowym” (kolor czerwony)
- 4) Wskaźnik temperatury
- 5) Pokrętko regulacji VAPOHYDRO
- 6) Pokrętko do regulacji ilości pary
- 7) Zakres temperatur roboczych
- 8) Kontrolka „Odkamienianie” (kolor biały)
- 9) Kontrolka „Brak wody w zbiorniku świeżej wody” (kolor czerwony)
- 10) Przelącznik „Nagrzewanie” (wt./wył.)

Kolor oznaczenia

- Elementy obsługowe procesu czyszczenia są żółte.
- Elementy obsługowe konserwacji i serwisu są jasnoszare.

Zabezpieczenia

Zabezpieczenia służą ochronie użytkownika i nie wolno ich dezaktywować ani omijać.

Regulator ciśnienia

Podczas pracy regulator ciśnienia utrzymuje możliwie stałe ciśnienie w kotle parowym. Po osiągnięciu maksymalnego ciśnienia roboczego w kotle nagrzewanie wyłącza się, a następnie włącza się ponownie w razie spadku ciśnienia w kotle na skutek poboru pary.

Termostat braku wody

Gdy w kotle kończy się woda, wzrasta temperatura układu nagrzewania. Termostat braku wody wyłącza nagrzewanie, a kontrolka „Brak wody w kotle parowym” świeci się na czerwono. Ponowne uruchomienie nagrzewania nie jest możliwe do czasu ostygnięcia lub ponownego napełnienia kotła.

Termostat zabezpieczający

- W przypadku awarii termostatu braku wody i przegrzania urządzenia termostat zabezpieczający wyłącza urządzenie.
- W celu zresetowania termostatu zabezpieczającego należy zwrócić się do serwisu KÄRCHER.

Zakrętka zabezpieczająca

- Zakrętka zabezpieczająca zamyka kocioł, z którego wnętrza oddziałuje ciśnienie pary. W przypadku, gdy regulator pary ulegnie uszkodzeniu i w kotle wytworzy się nadciśnienie, w zakręcie zabezpieczającej otwiera się zawór nadciśnieniowy i para wydostaje się przez zakrętkę na zewnątrz.
- Przed ponownym uruchomieniem urządzenia należy skontaktować się z najbliższym serwisem KÄRCHER.

Metody czyszczenia

Odświeżanie tekstyliów

Przed poddaniem tekstyliów działaniu urządzenia należy zawsze sprawdzić ich odporność na oddziaływanie urządzenia w zakrytym miejscu: najpierw poddać materiał działaniu pary i zaczekać aż wyschnie, po czym sprawdzić pod kątem odbarwień lub odkształceń.

Czyszczenie powierzchni powlekanych lub lakierowanych

Podczas czyszczenia powierzchni lakierowanych lub powlekanych tworzywem sztucznym, takich jak meble kuchenne i domowe, drzwi, parkiet, linoleum, może dojść do odpadnięcia wosku, politurz mebli, powłok z tworzywa sztucznego lub farby albo do powstania plam. Podczas czyszczenia tych powierzchni wystarczy poddać ściereczkę na krótko działaniu pary, po czym wytrzeć nią powierzchnie.

Czyszczenie szkła

W sezonach szczególnie niskich temperatur należy podgrzać szybę. W tym celu należy lekko zaparować całą powierzchnię szkła z odległości ok. 50 cm. Pozwala to uniknąć naprężeń powierzchni, które mogą prowadzić do pęknięcia szkła.

Uruchamianie

Montaż akcesoriów

1. Otworzyć pokrywę gniazda urządzenia i mocno wciśnąć wtyczkę parową do urządzenia. Końcówki wtyczki muszą przylegać do pokrywy gniazda urządzenia.
2. Podłączyć odpowiedni element (dysza podłogowa, dysza ręczna lub dysza punktowa) do pistoletu parowego. Wsunąć części jedna w drugą, aż zatrzaśnie się przycisk blokujący na pistolecie parowym.
3. W razie potrzeby użyć rurek przedłużających. Wsunąć części jedna w drugą, aż zatrzaśnie się odpowiedni przycisk blokujący.
4. Nacisnąć przycisk blokujący, aby rozłączyć elementy.

Napełnianie wodą

Wskazówka

Stosowanie wody destylowanej (nie tworzy się kamień) jest możliwe, ale prowadzi do szybszego zużycia kotła, dlatego nie jest zalecane.

1. Sprawdzić stabilne osadzenie zakrętki zabezpieczającej.
 2. Odkręcić zamknięcie zbiornika świeżej wody.
 3. Umieść lejek wlewu na zbiorniku świeżej wody i zatrzasnąć przez obrócenie.
 4. Włączyć maksymalnie 2 litra wody z kranu do zbiornika świeżej wody.
- Nie używać żadnych środków czyszczących!**
5. Odblokować i wyjąć lejek wlewu.
 6. Przykręcić zamknięcie zbiornika świeżej wody.

Obsługa

Wskaźnik temperatury

Wskaźnik temperatury pokazuje, czy praca odbywa się w odpowiednim zakresie temperatur (zakres temperatur roboczych).

Włączanie urządzenia

- Nagrzewanie włącza się wielokrotnie podczas użytkowania (kontrolka świeci się na żółto), aby utrzymać ciśnienie w kotle.
 - Jeżeli urządzenie zostanie włączone bez wody, najpierw kontrolka „Nagrzewanie” świeci się na żółto, dopóki termostat braku wody nie wyłączy nagrzewania. Następnie na czerwono zaświeci się kontrolka „Brak wody w kotle parowym”.
1. Podłączyć wtyczkę sieciową do gniazdka.
 2. Włączyć urządzenie za pomocą przełącznika „Pompa zbiornika świeżej wody” i przełącznika „Nagrzewanie”. Zapalają się kontrolki.

Wskazówka

Pełna moc grzewcza jest dostępna tylko wtedy, gdy podczas nagrzewania do urządzenia podłączona jest wtyczka parowa. Gdy kontrolka „Nagrzewanie” zgaśnie, system jest gotowy do pracy.

Wskazówka

Nie należy stawić urządzenia w pozycji pionowej, gdy jest włączone. W przeciwnym razie po krótkim czasie nagrzewanie wyłączy się automatycznie, a kontrolka „Brak wody w kotle parowym” zaświeci się na czerwono.

3. Na czas transportu urządzenia wyłączyć nagrzewanie przełącznikiem.
4. Nacisnąć włącznik pary, para wydostanie się na zewnątrz. Zawsze najpierw skierować pistolet parowy na ściereczkę, aż para będzie wydostawać się równomiernie.

Regulacja ilości pary

Wskazówka

Jeśli regulator ilości pary ustawiony jest na małą objętość, to po zwolnieniu przełącznika pary para może jeszcze przez chwilę wydostawać się na zewnątrz, dopóki nie zostanie zredukowane ciśnienie w przewodzie parowym. Ciśnienie to można również szybciej uwolnić poprzez ustawienie na krótki czas regulacji ilości pary na dużą objętość.

1. Podczas pracy z akcesoriami standardowymi należy regulować ilość pary za pomocą pokręta na urządzeniu.

Regulacja VAPOHYDRO za pomocą pokręta

- W miejscach wilgotnych brud można również splukiwać zamiast zbierać ściereczką. W tym celu należy ustawić wilgotność pary za pomocą pokręta regulacji VAPOHYDRO. Im wyższa wilgotność pary, tym więcej wody znajduje się w strumieniu pary, tym większy efekt płukania. Jeśli pokręto zostanie przekręcone w kierunku przeciwnym do ruchu wskazówek zegara do oporu (+), wydostanie się gorący strumień wody, a efekt płukania będzie największy.
- Zaleca się stosowanie VAPOHYDRO np. w połączeniu z dyszą punktową do czyszczenia łazienki.
- Podczas pracy z tkaninami (dysza podłogowa, dysza ręczna) obrócić pokręto regulacji VAPOHYDRO w kierunku zgodnym z ruchem wskazówek zegara na najmniejszą wartość (-), aby strumień pary był jak najmniej wilgotny. Zwiększa to zdolność pary do rozpuszczania brudu.

Wskazówka

Jeżeli pokręto regulacji VAPOHYDRO zostanie obrócone w kierunku przeciwnym do ruchu wskazówek zegara na największą wartość (+), kocioł opróżnia się szybciej.

Uzupełnianie wody

Wskazówka

Jeśli woda w zbiorniku świeżej wody zostanie zużyta, rozlegnie się sygnał dźwiękowy, a kontrolka „Brak wody w zbiorniku świeżej wody” zaświeci się na czerwono.

Wskazówka

Jeśli pompa nie dostarcza wody, mimo że zbiornik świeżej wody jest pełny, należy odkamienić kocioł.

1. Wlać maksymalnie 2 litra wody z kranu za pomocą lejki wlewu do zbiornika świeżej wody. Kontrolka „Brak wody w zbiorniku świeżej wody” gaśnie. Gdy kontrolka „Nagrzewanie” zgaśnie, system jest gotowy do pracy.

Zdejmowanie osprzętu

⚠ NIEBEZPIECZEŃSTWO

Zagrożenie powodowane przez gorącą wodę

Niebezpieczeństwo poparzenia

Nigdy nie odłączaj akcesoriów, gdy wydobywa się para, ponieważ może kapać gorąca woda. Poczekaj, aż urządzenie ostygnie.

Wyłączanie urządzenia

Wskazówka

Woda resztkowa może pozostać w urządzeniu.

1. Wyłączyć urządzenie przełącznikami.
2. Odchylić pokrywę gniazda urządzenia i wyciągnąć wtyczkę parową z urządzenia.
3. Odłączyć wtyczkę od gniazdka.

Przechowywanie urządzenia

Wskazówka

Należy zawsze odczekać, aż szczotki ostygną, aby uniknąć deformacji włosia.

1. Dyszę ręczną, dysze punktowe i małe części umieścić w schowku na akcesoria.
2. Przy stojącym urządzeniu owinać przewód zasilający wokół haka na kabel.
3. Włożyć rurki przedłużające pojedynczo do wgłębień w podstawie urządzenia.

Stosowanie osprzętu

Wskazówka

Pozostałości środka do czyszczenia lub emulsji pielęgnacyjnej znajdującej się jeszcze na czyszczonej powierzchni mogą być podczas czyszczenia parą przyczyną powstawania smug, które jednak znikają po kilkakrotnym użyciu.

Pistolet parowy

Przykłady zastosowania pistoletu parowego bez osprzętu:

- Usuwanie zapachów i zagnieceń z wiszących ubrań poprzez poddanie je działaniu pary z odległości 10–20 cm.
- Odkurzenie roślin. Zachować przy tym odległość 20–40 cm.
- Odkurzenie na wilgotno poprzez poddanie ściereczki na krótko działaniu pary, a następnie wytarcie nią mebli.

Dysza punktowa

- Efekt czyszczenia jest tym silniejszy, im bliżej dyszy znajduje się zabrudzone miejsce, ponieważ temperatura i ciśnienie pary są największe bezpośrednio przy jej wylocie.
- Dysza punktowa z różnymi nasadkami nadaje się do czyszczenia trudno dostępnych miejsc, takich jak narożniki, fugi itp., a także żaluzji, grzejników centralnego ogrzewania, toalet, stali nierdzewnej, okien, lusterek, armatury, powierzchni powlekanych i emalowanych oraz do rozpuszczania plam.
- Dysza dużej mocy zwiększa prędkość wypływu pary. Dzięki temu dobrze nadaje się do czyszczenia szczególnie uporczywych zabrudzeń, wydmuchiwania narożników, fug itp.

Wskazówka

Szczotka okrągła nie nadaje się do czyszczenia delikatnych powierzchni.

Dysze podłogowe

Dysza podłogowa z włosiem

- Do czyszczenia ściernego uporczywych zabrudzeń.
- Nadaje się do wszystkich zmywalnych pokryć ściennych i podłogowych, np. podłóg kamiennych, płytek i podłóg z PCV. Przy mocno zabrudzonych powierzchniach należy wykonywać czynności wolniej, aby oddziaływanie pary trwało dłużej.

Dysza podłogowa z lamelkami

- Do higienicznego czyszczenia gładkich powierzchni dzięki wyższej temperaturze powierzchni.
- W celu uzyskania higienicznego efektu czyszczenia należy skierować parę bezpośrednio nad twardą powierzchnię z prędkością roboczą maks. 30 cm/sekundę. Dodatkowo należy ustawić VAPOHYDRO na minimalny, a ciśnienie pary na maksymalny poziom.

Używanie ścierki do podłóg

Regularnie odwracać i wymieniać ścierkę do podłóg, aby lepiej zbierała brud.

1. Zamocować ścierkę do podłóg na dyszy podłogowej. W tym celu złożyć ścierkę wzdłuż i umieścić na niej dyszę podłogową, otworzyć klamry mocujące, włożyć końce ścierki w otwory i mocno naprężyć, zamknąć klamry mocujące.

⚠ OSTROŻNIE

Zagrożenie ze strony klamer mocujących

Niebezpieczeństwo zmiążdżenia

Nie wkładać palców pomiędzy klamry mocujące.

Dysza ręczna

Nadaje się do małych powierzchni zmywalnych, kabin prysznicowych, lusterek czy tkanin meblowych.

1. Nałożyć nakładkę z tkaniny frotte na dyszę ręczną.

Dysza do mycia okien (wyposażenie specjalne)

Numer katalogowy 4.130-115.0

1. Zaparować równomiernie szklaną powierzchnię z odległości ok. 20 cm.
2. Wyłączyć dopływ pary.
3. Ściągać wodę ze szklanej powierzchni pasami od góry do dołu przy użyciu gumowego ściągacza.
4. Po każdym pasie wytrzeć do sucha gumowy ściągacz i dolną krawędź okna.

Urządzenie do usuwania tapet (akcesoria specjalne)

Numer katalogowy 2.863-076.0

Za pomocą urządzenia do usuwania tapet można usunąć tapetę za pomocą parownicy.

Wskazówka

W przypadku wielokrotnie malowanych tapet typu rafaza para może nie być w stanie przeniknąć przez tapetę. W tym przypadku zalecana jest wstępna obróbka wałkiem z igielkami.

1. Przyłożyć urządzenie do usuwania tapet na krawędzi pasa tapety i pozwolić parze oddziaływać, aż tapeta namoknie (ok. 10 sekund).
2. Przenieść urządzenie do usuwania tapet bez jego wyłączenia. Unieść odklejony kawałek tapety za pomocą szpachelki i ściągnąć go ze ściany.

Transport

⚠ OSTROŻNIE

Niewzględnianie masy urządzenia

Niebezpieczeństwo odniesienia obrażeń i uszkodzenia
Podczas transportu zwrócić uwagę na masę urządzenia.

1. Do transportu na krótkich odcinkach: Wyłączyć nagrzewanie, ustawić urządzenie w pozycji pionowej, w celu przeniesienia chwycić urządzenie za uchwyt do przenoszenia i rurę przedłużającą.
2. Na czas transportu w pojazdach należy zabezpieczyć urządzenie przed ślizganiem się i przechyleniem zgodnie z obowiązującymi przepisami.

Składowanie

⚠ OSTROŻNIE

Niewzględnianie masy urządzenia

Niebezpieczeństwo odniesienia obrażeń i uszkodzenia
Podczas składowania uwzględnić masę urządzenia.

To urządzenie może być przechowywane tylko wewnątrz pomieszczeń.

Czyszczenie i konserwacja

⚠ NIEBEZPIECZEŃSTWO

Niebezpieczeństwo porażenia prądem

Obrażenia z powodu dotknięcia elementów przewodzących prąd

Wyłączyć urządzenie.

Odłączyć wtyczkę sieciową.

⚠ NIEBEZPIECZEŃSTWO

Zagrożenie powodowane przez gorącą wodę, parę i gorące powierzchnie

Niebezpieczeństwo oparzeń spowodowanych przez gorące powierzchnie i ciecze

Przed rozpoczęciem jakichkolwiek prac poczekać, aż urządzenie ostygnie.

Plukanie kotła

Kocioł parowniczy plukać co najmniej po każdym 5. napełnieniu.

1. Napełnić kocioł parowy wodą i mocno nim potrząsnąć. W ten sposób następuje uwolnienie złożeń kamienia, które osadziły się na dnie kotła.
2. Wylać wodę.

Rysunek C

Odkamienianie kotła

W celu usunięcia również kamienia przywierającego do ścianek kotła, zalecamy czyszczenie kotła przy użyciu odkamieniacza KÄRCHER RM 511. Odkamieniacz KÄRCHER RM 511 jest produktem na bazie kwasu cytrynowego, który ulega całkowitej biodegradacji.

UWAGA

Niebezpieczeństwo związane z nieodpowiednimi środkami do odkamieniania

Niebezpieczeństwo uszkodzenia

Stosować wyłącznie środki do odkamieniania zatwierdzone przez firmę KÄRCHER, aby uniknąć uszkodzenia urządzenia. Nie używać octu ani podobnych środków.

UWAGA

Niebezpieczeństwo związane z roztworem odkamieniającym

Niebezpieczeństwo uszkodzenia

Nigdy nie wlewać roztworu odkamieniającego do zbiornika świeżej wody, ponieważ spowoduje to uszkodzenie pompy.

1. Odłączyć wtyczkę od gniazdka.
2. Opróżnić całkowicie kocioł parowy z wody.
3. Całkowicie rozpuścić dwie saszetki odkamieniacza w 2 litrach wody, ciągle mieszając.
4. Wlać roztwór odkamieniający do kotła. Podczas procesu odkamieniania nie przykręcać zakrętki zabezpieczającej do urządzenia.

⚠ NIEBEZPIECZEŃSTWO

Niebezpieczeństwo związane z wdychaniem aerozoli

Zagrożenie dla zdrowia

Nie używać urządzenia, gdy w kotle znajduje się jeszcze środek do odkamieniania.

5. Odczekać ok. 8 godzin, w ciągu których roztwór odkamieniający oddziałuje na wnętrze kotła.
6. Wylać roztwór odkamieniający. Przepłukać kocioł jeszcze co najmniej dwukrotnie zimną wodą, aby w urządzeniu nie pozostały żadne pozostałości.
7. Włączyć urządzenie.
8. Nacisnąć przycisk resetowania, aż zgaśnie kontrolka „Odkamienianie”. Urządzenie jest teraz gotowe do ponownego użycia.

Wskazówka

Po ok. 50 godzinach pracy kontrolka „Odkamienianie” informuje o konieczności przeprowadzenia kolejnego odkamieniania.

Wymiana filtra

Jeśli używana jest zanieczyszczona woda, filtr może się zatkać. Daje się to odczuć poprzez wyjątkowo długi czas pracy pompy lub całkowitą awarię.

1. Wymienić filtr.

Rysunek D

Usuwanie usterek

⚠ NIEBEZPIECZEŃSTWO

Niebezpieczeństwo porażenia prądem

Obrażenia z powodu dotknięcia elementów przewodzących prąd

Wylączyć urządzenie.

Odłączyć wtyczkę sieciową.

⚠ NIEBEZPIECZEŃSTWO

Zagrożenie powodowane przez gorącą wodę, parę i gorące powierzchnie

Niebezpieczeństwo oparzeń spowodowanych przez gorące powierzchnie i ciecze

Przed rozpoczęciem jakichkolwiek prac poczekać, aż urządzenie ostygnie.

⚠ NIEBEZPIECZEŃSTWO

Niebezpieczeństwo związane z niewłaściwym wykonaniem naprawy

Zagrożenie dla zdrowia i niebezpieczeństwo uszkodzenia

Urządzenie powinno być naprawiane wyłącznie przez autoryzowany serwis.

Kontrolka „Brak wody w zbiorniku świeżej wody” świeci się na czerwono

1. Uzupelnić wodę.

Kontrolka „Odkamienianie” świeci się na biało

1. Odkamienić urządzenie.

Serwis

Jeśli usterka nie może zostać usunięta, urządzenie musi zostać skontrolowane w serwisie.

Gwarancja

W każdym kraju obowiązują warunki gwarancji określone przez dystrybutora urządzeń Kärcher. Ewentualne usterki urządzenia usuwane są w okresie gwarancji bezpłatnie, o ile spowodowane są błędem materiałowym lub produkcyjnym. W sprawach napraw gwarancyjnych prosimy kierować się z dowodem zakupu do dystrybutora lub do autoryzowanego punktu serwisowego.

(Adres znajduje się na odwrocie)

Więcej informacji na temat gwarancji (jeśli są dostępne) można znaleźć w obszarze Serwis na lokalnej stronie internetowej Kärcher w sekcji "Pliki do pobrania".

Akcesoria i części zamienne

Należy stosować tylko oryginalne akcesoria i części zamienne, ponieważ gwarantują one bezpieczną i bezawaryjną pracę urządzenia.

Informacje dotyczące akcesoriów i części zamiennych można znaleźć na stronie www.kaercher.com.

Wyposażenie specjalne

Można stosować wyłącznie wyposażenie specjalne zatwierdzone przez producenta.

Nazwa	Numer katalogowy
Odkamieniacz RM 511 (3x proszek 100 g)	6.295-987.0
Wózek na kółkach	6.962-239.0
Zestaw szczotek okrągłych z włosem mosiężnym	2.863-075.0
Zestaw szczotek okrągłych	2.863-077.0
Ściereczka z mikrofibry	6.905-921.0

Deklaracja zgodności UE

Niniejszym oświadczamy, że określone poniżej urządzenie odpowiada pod względem koncepcji, konstrukcji oraz wprowadzonej przez nas do handlu wersji obowiązującym zasadniczym wymogom dyrektyw UE dotyczącym bezpieczeństwa i zdrowia. Wszelkie niezgodnione z nami modyfikacje urządzenia powodują utratę ważności tego oświadczenia.

Produkt: Parowe urządzenie czyszczące
Typ: 1.092-xxx

Obowiązujące dyrektywy UE

2009/125/WE
2014/30/UE
2014/35/UE

Zastosowane normy zharmonizowane

EN 55014-1: 2017 + A11: 2020
EN 55014-2: 2015
EN 60335-1
EN 60335-2-54
EN 61000-3-2: 2014
EN 61000-3-3: 2013
EN 62233: 2008

Zastosowane normy krajowe

TRD 801

Niżej podpisane osoby działają na zlecenie i z upoważnienia zarządu.



H. Jenner

Chairman of the Board of Management



S. Reiser

Director Regulatory Affairs & Certification

Administrator dokumentacji:

S. Reiser

Alfred Kärcher SE & Co. KG
Alfred-Kärcher-Str. 28 - 40
71364 Winnenden (Germany)
Tel.: +49 7195 14-0
Faks: +49 7195 14-2212
Winnenden, 2020/10/01

Dane techniczne

SG 4/4

Przyłącze elektryczne

Napięcie sieciowe	V	220-240
Faza	~	1
Częstotliwość sieciowa	Hz	50-60
Napięcie w pistolecie parowym	V	24
Stopień ochrony		IPX4
Klasa ochrony		I
Moc grzewcza	W	2300
Moc pompy	W	50

Wydajność urządzenia

Ilość wody do napełnienia	l	4,0
Pojemność zbiornika	l	2,0
Pojemność kotła	l	2,4
Maksymalne ciśnienie robocze	MPa (bar)	0,4 (4,0)
Dopuszczalne ciśnienie robocze	MPa (bar)	0,6 (6,0)
Maksymalna temperatura robocza	°C	145
Czas podgrzewania na 1 litr wody	min	ca. 4,5
Ilość pary (maks.)	g/min	82

Wymiary i masa

Typowy ciężar roboczy	kg	8,0
Dł. x szer. x wys.	mm	475 x 320 x 275

Kabel sieciowy

Typ kabla sieciowego (EU)	mm ²	H05VV-F 3x1,0
Typ kabla sieciowego (GB)	mm ²	H05VV-F 3x1,0
Typ kabla sieciowego (CH)	mm ²	H05VV-F 3x1,0
Typ kabla sieciowego (CN)	mm ²	H07RN-F 3x1,5
Numer części (EU)		6.647-757.0
Numer części (GB)		6.647-831.0
Numer części (CH)		6.647-832.0
Numer części (CN)		6.650-597.0
Długość kabla	m	7,5

Zmiany techniczne zastrzeżone.

Tartalom

Általános utasítások	95
Környezetvédelem	95
Rendeltetésszerű használat	95
Szimbólumok a készüléken	95
A készülék áttekintése	95
Biztonsági berendezések	96
Tisztítási módszerek	96
Üzembe helyezés	96
Kezelés	96
A tartozékok alkalmazása	97
Szállítás	98
Tárolás	98
Ápolás és karbantartás	98
Segítség üzemzavarok esetén	99
Garancia	99
Tartozékok és pótalkatrészek	99
EU-megfelelőségi nyilatkozat	99
Műszaki adatok	100

Általános utasítások



A készülék első használata előtt olvassa el az eredeti kezelési útmutatót és a mellékelt biztonsági tanácsokat. Ezeknek megfelelően járjon el.

Őrizze meg mindkét tájékoztatót későbbi használatra vagy a következő tulajdonos számára.

- A használati utasítás és a biztonsági tanácsok be nem tartása a készülék károsodásához, valamint a kezelő és más személyek veszélyeztetéséhez vezethet.
- A szállítás során keletkezett károk esetén azonnal értesítse a kereskedőt.
- Kicsomagolásnál ellenőrizze, hogy a csomagolásból nem hiányzik-e valamilyen tartozék, illetve a csomagolás tartalma nem károsodott-e.

Környezetvédelem



A csomagolóanyag újrahasznosítható. Kérjük, környezetbarát módon semmisítse meg a csomagolást.



Az elektromos és elektronikus készülékek értékes újrahasznosítható anyagokat és gyakran olyan alkatrészeket tartalmaznak, mint az elemek, akkumulátorok vagy olaj, amelyek helytelen kezelés vagy ártalmatlanítás esetén veszélyeztethetik az egészséget és a környezetet. Ezek az alkotóelemek azonban a készülék rendeltetésszerű üzemeléséhez szükségesek. Az ezzel a szimbólummal jelölt készülékeket nem szabad a háztartási hulladékkal együtt megsemmisíteni.

Összetevőkre vonatkozó utasítások (REACH)

Az összetevőkre vonatkozó aktuális információkat itt találja: www.kaercher.de/REACH

Rendeltetésszerű használat

- A készülék gőzzel való tisztításra szolgál, megfelelő tartozékkal a használati utasításban leírtak szerint alkalmazható.
- Ez a készülék ipari célú felhasználásra alkalmas.
- Ez a készülék kizárólag magáncélú felhasználásra alkalmas.

Szimbólumok a készüléken



Gőz
VIGYÁZAT - Forrázás veszélye



Égésveszély - veszély forró felületek miatt!

A készülék áttekintése

A készülék leírása

Ábra A

- 1 Biztonsági zár (gőzkazán)
- 2 Kezelőfelület
- 3 Gőztömölő
- 4 Visszaállítás gomb - vízkömentesítés
- 5 Gőzkapcsoló
- 6 Tartozékfólk
- 7 A készülék aljzat fedele
- 8 Gőz csatlakozó
- 9 Hordozófogantyú
- 10 Kábelkampó
- 11 Burkolat
- 12 Konténerzár (frissváltartály)
- 13 Frottírthuzat
- 14 Tölcsér
- 15 Kézi fej
- 16 Ablakfúvóka (opcionális tartozék)
- 17 Hálózati kábel
- 18 Típus tábla
- 19 Rögzítőkapocs
- 20 Padlófúvóka sörtékkel
- 21 Padlótörő (padlófúvóka sörtékkel)
- 22 Szélkefe
- 23 Powerfúvóka
- 24 Hosszabbítás
- 25 Lemezes padlófúvóka
- 26 Pontsugaras fúvóka (120 mm)
- 27 Pontsugaras fúvóka (180 mm)
- 28 Padlótörő (lemezes padlófúvóka)
- 29 Reteszelőgomb
- 30 Hosszabbító cső
- 31 Zár (gyerekzár)
- 32 Gőzpisztoly

Kezelőfelület

Ábra B

- 1 Kapcsoló - frissvízartály szivattyú
- 2 Ellenőrzőlámpa - melegítés (sárga)
- 3 Ellenőrzőlámpa - vízhiány a gőzkazánba (piros)
- 4 Hőmérséklet megjelenítése
- 5 A VAPOHYDRO szabályozásához használt forgógomb
- 6 Gőzmennyiség szabályozó forgógomb
- 7 Üzemi hőmérséklet tartomány
- 8 Ellenőrzőlámpa - vízkömentesítés (fehér)
- 9 Ellenőrzőlámpa - vízhiány a frissvízartályban (piros)
- 10 Kapcsoló - fűtés (be/ki)

Színjelölés

- A tisztítási folyamat kezelőelemei sárgák.
- A karbantartás és a szerviz kezelőelemei világoszürkék.

Biztonsági berendezések

A biztonsági berendezések feladata a felhasználó védelme és azokat nem szabad üzemem kívül helyezni vagy funkciójukat megkerülni.

Nyomásszabályozó

Üzemelés közben a nyomásszabályozó állandó szinten tartja a kazánban kialakult nyomást. A gőzkazán maximális üzemi nyomásának elérését követően a fűtés kikapcsol, a gőzkazánban gőzleeresztés miatt bekövetkező nyomáscsökkenés esetén pedig ismét bekapcsol.

Vízhiány érzékelő

Amennyiben a kazánban lévő víz kifogyott, a hőmérséklet a fűtés emelkedik. A vízhiány érzékelő kikapcsolja a fűtést és a „Vízhiány a gőzkazánban” ellenőrzőlámpa piros színnel világít. A fűtés kizárólag a kazán kihűlését vagy feltöltését követően aktiválható.

Biztonsági termosztát

- Amennyiben a vízhiány érzékelő meghibásodik és a készülék túlmelegszik, a biztonsági termosztát kikapcsolja a készüléket.
- A biztonsági termosztát visszaállításához forduljon az illetékes KÄRCHER ügyfélszolgálathoz.

Biztonsági zár

- A biztonsági zár lezárja a gőzkazánt a gőznyomás ellen. Amennyiben a nyomásszabályozó meghibásodott, és túlnyomás alakul ki, a biztonsági zárban lévő túlnyomás szelep megnyílik és a gőz a záron keresztül távozik.
- A készülék ismételt üzembe helyezése előtt forduljon az illetékes KÄRCHER ügyfélszolgálathoz.

Tisztítási módszerek

Textiliák felfrissítése

A készülékkel történő kezelés előtt ellenőrizze a textiliák összeegyeztethetőségét egy nem látható helyen: Gözölje be a textilanyagot, szárítsa meg és ellenőrizze a szín- vagy alak módosulását.

Bevonatos vagy festett felületek tisztítása

Festett vagy műanyag bevonatú felületek, például konyha- és lakásbútorok, ajtók, parketta, linóleum stb. kezelésekor a viasz, bútorlakk, műanyag bevonatok vagy festékek tisztításkor feloldódnak vagy foltok keletkezhetnek. Az említett felületek tisztításához röviden gőzöljön át egy ruhadarabot és törölje ezzel a felületeket.

Üveg tisztítás

Melegítse elő az ablaktáblát, különösen az alacsony hőmérsékletű évszakokban. Ehhez óvatosan fújja be gőzzel a teljes üvegfelületet kb. 50 cm távolságból. Így elkerülhető az üvegtörést okozó felületi feszültségek.

Üzembe helyezés

Tartozékok telepítése

1. Nyissa fel a készülék aljzatának fedelét, és helyezze a gőz dugót szilárdan a készülékbe. Bizonyosodjon meg arról, hogy a csatlakozódugó megfelelően rögzül a készülék aljzatának fedelébe.
2. Csatlakoztassa a tartozékokat (padlófűvóka, kézi fűvóka vagy pontsugár fűvóka) a gőzpisztolyhoz. Tolja az alkatrészeket, míg a gőzpisztoly reteszelőgombja a helyére kattann.
3. Szükség esetén használja a toldaléksöveket. Tolja az alkatrészeket, míg a megfelelő reteszelőgomb a helyére kattann.
4. A tartozékok leválasztásához nyomja meg a reteszelőgombot.

Víz betöltése

Megjegyzés

A desztillált víz (vízköhiány) lehetséges, azonban a desztillált víz felgyorsítja a kazán rongálódását, ezért nem ajánlott.

1. Bizonyosodjon meg a biztonsági zár megfelelő rögzítéséről.
 2. Csavarja le a frissvízartály fedelét.
 3. Helyezze a tölcserát a frissvízartályra és forgassa rögzítés céljából.
 4. Adagoljon kb. 2 liter csapvizet a frissvízartályba.
- A tisztítószer használata tilos!**
5. Reteszelve ki és távolítsa el a tölcserát.
 6. Rögzítse a tartályfedelel csavarokkal a frissvízartályra.

Kezelés

Hőmérséklet megjelenítése

A hőmérséklet kijelző jelzi, hogy a készülék a megfelelő hőmérséklet tartományban (üzemi hőmérséklet tartomány) üzemel vagy sem.

A készülék bekapcsolása

- Használat közben a fűtőberendezés ismételtlen bekapcsol (az ellenőrzőlámpa sárga színnel világít), a kazánban lévő nyomás fenntartásának céljából.
 - Ha a készüléket víznélküli állapotban aktiválja, a „Fűtés” ellenőrzőlámpa sárga színnel világít, míg a vízhiány érzékelő a fűtést kikapcsolja. Ezt követően a „Vízhiány a gőzkazánban” ellenőrzőlámpa piros színnel világít.
1. Csatlakoztassa a hálózati dugaszt az aljzathoz.
 2. A készülék bekapcsolásához használja a frissvízartály szivattyújának kapcsolóját és a fűtéskapcsolót. Az ellenőrzőlámpák világítanak.

Megjegyzés

A teljes fűtőteljesítményhez fűteskor csatlakoztassa a gőzdugót a készülékhez. A „Fűtés” ellenőrzőlámpa ki-kapcsolása jelzi, hogy a rendszer üzemkés.

Megjegyzés

Az üzemelő készülék függőleges helyzetbe állítása tilos. Ellenkező esetben a fűtőberendezés rövid idő után automatikusan kikapcsol, és a „Vízhiány a gőzkazánban” ellenőrzőlámpa piros színnel világít.

3. A készülék szállítása előtt kapcsolja ki a fűtési funkciót a megfelelő kapcsolóval.
4. A gőzkapcsoló használatát követően a gőz távozik. Először mindig irányítsa a gőzpisztolyt egy ruhadarabra, míg a gőz egyenletesen áramlik.

Gőzmennyiség szabályozása

Megjegyzés

Ha a gőzmennyiség szabályozó alacsony szintre van állítva, a gőzkapcsoló elengedése után rövid ideig gőzszivárgás észlelhető, míg a gőztömlőben kialakult nyomás csökken. A nyomáscsökkenés felgyorsításához állítsa a gőzmennyiség szabályozót rövid időre magas szintre.

1. A gőzmennyiséget szabályozza a forgógombbal, amelyben a munkálatok kivitelezéséhez standard tartozékokat használ.

A VAPOHYDRO szabályozása forgógombbal

- Nedves helyeken a szennyeződés ruhadarab használatával nélkül is eltávolítható. Ebben az esetben állítsa be a gőz páratartalmát a VAPOHYDRO szabályozó forgatógombbal. Minél magasabb a gőz páratartalma, azaz minél több vizet tartalmaz a gőzszugár, annál hatékonyabb az öblítés. Ha a forgógombot az óramutató járásával ellentétes irányban, tehát maximális mennyiségre (+) állítja, forró vízszugár keletkezik, akkor az öblítési hatás maximális.
- A fűrdőszoba tisztításához javasolt a VAPOHYDRO használatát, pl. a pontsugarú fűvókával.
- Ha ruhadarabokkal (padlófűvóka, kézifűvóka) dolgozik, forgassa a VAPOHYDRO szabályozó forgatógombot az óramutató járásával megegyező irányba minimális mennyiségért (-), hogy a gőzszugár minimális nedvességet tartalmazzon. Ennek következtében javul a gőz szennyeződéscsökkentő ereje.

Megjegyzés

Ha a VAPOHYDRO szabályozó forgatógombot az óramutató járásával ellentétes irányba, tehát maximális mennyiségre (+) állítja, a kazán gyorsabban kiürül.

Víz utántöltése

Megjegyzés

A frissvíztartály kiürülését a készülék hangjelzéssel és az „Üres frissvíztartály” ellenőrzőlámpa piros színű világitásával jelzi.

Megjegyzés

Ha a frissvíztartály feltöltését követően a szivattyú nem biztosítja a vízadagolást, szükséges a kazán vízkömmesztése.

1. Használja a tölcserő és adagoljon legfeljebb 2 liter csapvizet a frissvíztartályba. Az „Üres frissvíztartály” ellenőrzőlámpa kialszik. A „Fűtés” ellenőrzőlámpa kikapcsolása jelzi, hogy a rendszer üzemkés.

A tartozékok leszerelése

△ VESZÉLY

Forró víz veszély

Leforrás veszélye

Gőzáramlaskor forró víz is szivároghat, ezért soha ne válassza le a tartozékokat gőzáramlaskor. Először hagyja lehűlni a készüléket.

A készülék kikapcsolása

Megjegyzés

A készülékben maradhat maradék víz.

1. A készülék kikapcsolásához használja a kapcsolót.
2. Hajtsa le a készülék aljzatának fedelét, és húzza ki a gőzdugót a készülékből.
3. Húzza ki a hálózati dugaszt az aljzataból.

A készülék tárolása

Megjegyzés

A fekélek kihűlésekor mindig bizonyosodjon meg arról, hogy nem áll fenn a fekélek deformálódásának veszélye.

1. Helyezze a kézifűvókát, a pontsugaras fűvókákat és a kisméretű alkatrészeket a tartozékrekeszbe.
2. A készülék kikapcsolását követően tekerje a hálózati kábelt a kábelhorog köré.
3. Helyezze a toldalékcsoveket egyenként a készülék alján található mélyedésekbe.

A tartozékok alkalmazása

Megjegyzés

A tisztítandó felületen lévő tisztítószermaradványok vagy ápolószerek a gőztisztítás során buborékokat okozhatnak, amelyek többszöri alkalmazás után eltűnnek.

Gőzpisztoly

A tartozékok nélküli gőzpisztoly használatára vonatkozó példák:

- Távolítsa el a felfüggesztett ruhadarabok szagát és gyűrődését a 10-20 cm-es távolságból áramló gőzzel.
- A növények portalanítása. Ebben az esetben tartson 20-40 cm távolságot.
- Nedves portörles ruhadarab rövid gőzkezelésével és a bútorok letörésével.

Pontsugarú fűvóka

- A tisztító hatás annál nagyobb, minél közelebb tartja a fűvókát a szennyezett területhez, mivel a gőz hőmérséklete és nyomása áramlaskor közvetlenül a legmagasabb.
- A különböző tartozékokkal rendelkező pontsugaras fűvóka alkalmas a nehezen elérhető területek, például sarkok, illesztések, stb. tisztítására, ill. redőnyök, központi fűtési rendszerek, WC-k, rozsdamentes acél, ablakok, tükrök, szerelvények, bevonatos és zománczott felületek tisztítására vagy az azokon kialakult foltok eltávolítására.
- Az elektromos fűvóka növeli a kiáramló gőz sebességét. Ezért kiválóan alkalmas a különösen makacs szennyeződések eltávolítására ill a sarkok, illesztések stb. kifújására.

Megjegyzés

A körkefe használata érzékeny felületek tisztítására tilos.

Padlófűvőkák

Padlófűvőka sűrűléssel

- Makacs szennyeződések sórépítéssel történő eltávolításához.
- Használható mosható fal- és padlóburkolatokon, pl. kőpadlókon, csempéken és PVC padlókon. Az erősen szennyezett felületeken lassan dolgozzon, hogy a gőz hosszabban hathasson.

Lemezes padlófűvőka

- Használja a sima felületek higiénikus tisztításához, a magasabb felületi hőmérsékletek miatt.
- A higiénikus tisztítás érdekében adagolja a gőzt közvetlenül a kemény felület felett, max. 30 cm/s munkasebességgel. Továbbá, állítsa a VA-POHYDRO-t minimális szintre, a gőznyomást pedig maximális szintre.

A padlótörő használata

A szennyeződések hatékony eltávolításának céljából a padlótörőt használja rendszeresen.

1. Rögzítse a felmosókendőt a padlótisztító fején. Ehhez hajtsa össze hosszirányban a padlókendőt és helyezze rá a padlófűvőkát, nyissa ki a tartókapcsokat, helyezze a ruhák végeit a nyílásokba, és rögzítse szorosan, majd zárja le a tartókapcsokat.

⚠ VIGYÁZAT

Rögzítő kapcsok miatti veszély

Becsípődés veszélye

Ne helyezze ujjait a kapcsok közé.

Kézifűvőka

Használható kisméretű mosható felületek, zuhanyfülkék, tükrök vagy bútorszövetek tisztításához.

1. Húzza a frontirvizatot a kézifűvőkára.

Ablakfűvőka (opcionális tartozék)

Megrendelési szám: 4.130-115.0

1. Az üveget kb. 20 cm távolságból egyenletesen gőzölje.
2. Kapcsolja ki a gőzellátást.
3. Húzza le az üvegfelületet felülről lefelé a gumiszalaggal.
4. Minden kör után törölje szárazra a gumi ajkát és az ablak alsó szélét.

Tapéta eltávolító (opcionális tartozékok)

Megrendelési szám: 2.863-076.0

Tapéták eltávolításához használja a gőztisztítót a tapéta eltávolítóval.

Megjegyzés

A többször bevont durvaszálás tapéták esetében előfordulhat, hogy a gőz nem hatol át a tapétán. Ebben az esetben kezdje a munkálatokat egy falhengerrel.

1. Helyezze a tapéta eltávolító teljes felületét a tapéta-tekeres szélére, és hagyja a gőzt hatni, míg a tapéta átázik (kb. 10 másodperc).
2. Mozgassa a tapéta eltávolítót anélkül, hogy kikapcsolná. Egy spatulával távolítsa el az oldott tapétát, és vegye le a falról.

Szállítás

⚠ VIGYÁZAT

A súly figyelmen kívül hagyása

Sérülés és károsodás veszélye

Szállítás során ügyeljen a készülék súlyára.

1. Rövid távú szállítás: Kapcsolja ki a fűtőberendezést, helyezze a készüléket függőleges helyzetbe majd szállításhoz használja a hordozófogantyút és a tolodalécsövet.
2. Járműben történő szállítás esetén a készüléket a mindenkori érvényes irányelvek szerint biztosítsa csúszás és felborulás ellen.

Tárolás

⚠ VIGYÁZAT

A súly figyelmen kívül hagyása

Sérülés és károsodás veszélye

Raktározás során ügyeljen a készülék súlyára.

A készüléket csak belső terekben szabad tárolni.

Ápolás és karbantartás

⚠ VESZÉLY

Áramütés veszélye

Sérülésveszély áram alatt álló részek érintése miatt

Kapcsolja ki a készüléket.

Húzza ki a hálózati dugaszt.

⚠ VESZÉLY

Forró víz, gőz és forró felületek miatti veszély

Forrázás- és égésveszély

Bármilyen munkálat kivitelezés előtt, hagyja a készüléket kihűlni.

A kazán öblítése

A gőztisztító kazánját legkésőbb minden 5. feltöltés után öblítse.

1. Töltse fel a gőzkazánt vízzel és rázza erősen. Ezáltal kioldódnak a vízkőmaradványok, amelyek lerakódtak a gőzkazán fenekén.
2. Távolítsa el a vizet.

Ábra C

A kazán vízkőmentesítése

A kazán falára ragadt vízkő eltávolításához használja a KÁRCHER RM 511 vízkőoldó szert. A KÁRCHER RM 511 vízkőoldó egy teljesen biológiailag lebomló citromsav alapú termék.

FIGYELEM

Nem megfelelő vízkőoldó anyagok miatti veszély

Rongálódásveszély

A készülék rongálódásának megelőzése céljából kizárólag a KÁRCHER által jóváhagyott vízkőoldó szereket használjon. Ne használjon ecetet vagy hasonló szereket.

FIGYELEM

Vízkőoldó miatti veszély

Rongálódásveszély

Soha ne töltse a vízkőoldót a frisszirtartályba, mert ez a szivattyú rongálódását okozhatja.

1. Húzza ki a hálózati dugaszt az aljzatból.
2. Űrítse ki teljesen a vizet a gőzkazánból.
3. Két tasak vízkőoldót oldjon teljesen 2 liter vízben, állandó kavarással.
4. Öntse a vízkőoldót a kazánba. A vízkőoldási folyamat során ne csavarja a biztonsági zárat a készülékre.

⚠ VESZÉLY

Aeroszolok belélegzésének veszélye

Égésveszélyes károsodás veszélye

Ne használja a készüléket, míg a kazánban vízkőoldat található.

1. A vízkőoldót hagyja kb. 8 órán keresztül hatni.
2. Öntse ki a vízkőoldatot. Öblítse át a kazánt legalább kétszer hideg vízzel és bizonyosodjon meg minden lerakódás eltávolításáról.
3. Kapcsolja be a készüléket.
4. Nyomja meg és tartsa lenyomva a Reset (Visszaállítás) gombot, míg a „Vízkezelés” ellenőrzőlámpa kialszik. A készülék ismét üzemkész.

Megjegyzés

Kb. 50 üzemmórá után a "Vízkezelés" ellenőrzőlámpa jelzi a következő szükséges vízkőoldást.

Szűrőváltás

Szennyezett víz használata esetén a szűrő eltömődhet. Ebben az esetben a szivattyú rendkívül hosszú ideig üzemel vagy teljesen leáll.

1. Szűrőváltás.

Ábra D

Segítség üzemzavarok esetén

⚠ VESZÉLY

Áramütés veszélye

Sérülésveszély áram alatt álló részek érintése miatt

Kapcsolja ki a készüléket.

Húzza ki a hálózati dugaszt.

⚠ VESZÉLY

Forró víz, gőz és forró felületek miatti veszély

Forrázás- és égésveszély

Bármilyen munkálat kivitelezés előtt, hagyja a készüléket kihűlni.

⚠ VESZÉLY

Nem megfelelő javítási munkálatok miatti veszély

Égésveszélyes károsodás veszélye

A készüléket kizárólag szakemberrel javíttassa.

Az „Üres frissvíztartály” ellenőrzőlámpa piros színnel világít

1. Adagoljon vizet.

A „Vízkezelés” ellenőrzőlámpa fehér színnel világít

1. Távolítsa el a készülékből a vízkőlerakódásokat.

Ügyfélszolgálat

Ha az üzemzavart nem sikerül elhárítani, a készüléket az ügyfélszolgálatnál kell megvizsgáltatni.

Garancia

Minden országban az illetékes értékesítőnk által biztosított garanciális feltételek érvényesek. Amennyiben a garanciaidőn belül a készüléknél hibák merülnek fel, azokat díjmentesen orvosoljuk, ha az adott hibák anyag-, illetve gyártási hibák. Garanciális esetben kérjük, a számlával együtt forduljon forgalmazójához vagy a legközelebbi, arra jogosult ügyfélszolgálati irodához. (A cím a hátoldalon található)

A garanciával kapcsolatos további információk (amennyiben elérhető) megtekinthetők a Kärcher Magyarország Szerviz elemének „Letöltések” menüjében.

Tartozékok és pótalkatrészek

Csak eredeti tartozékat és eredeti pótalkatrészt alkalmazzon; ezek garantálják a készülék biztonságos és zavartalan üzemelését.

A tartozékokra és pótalkatrészekre vonatkozóan információkat itt talál: www.kaercher.com.

Külön tartozékok

Kizárólag a gyártó által jóváhagyott opcionális tartozékok használhatók.

Megnevezés	Rendelési szám
RM 511 vízkőoldó (3x 100 g por)	6.295-987.0
Caddy gépkocsi	6.962-239.0
Sárgaréz sörtekoszorú készlet	2.863-075.0
Sörtekoszorú-készlet	2.863-077.0
Mikroszálalás kendő	6.905-921.0

EU-megfelelőségi nyilatkozat

Ezúton kijelentjük, hogy az alább megjelölt gép tervezése és felépítése alapján, valamint az általunk forgalomba hozott kivitelben megfelel a vonatkozó EU-irányelvek alapvető biztonsági és egészségügyi követelményeinek. A gépen végzett, de velünk nem egyeztetett módosítás esetén jelen nyilatkozat érvényét veszti.

Termék: Gőzsugaras tisztítóberendezés

Típus: 1.092-xxx

Vonatkozó EU-irányelvek

2009/125/EK

2014/30/EU

2014/35/EU

Alkalmazott harmonizált szabványok

EN 55014-1: 2017 + A11: 2020

EN 55014-2: 2015

EN 60335-1

EN 60335-2-54

EN 61000-3-2: 2014

EN 61000-3-3: 2013

EN 62233: 2008

Alkalmazott nemzeti szabványok

TRD 801

Az aláírók a cégvezetőség megbízásából és teljes körű meghatalmazásával járnak el.

H. Jenner

Chairman of the Board of Management

S. Reiser

Director Regulatory Affairs & Certification

Dokumentációs meghatalmazott:

S. Reiser

Alfred Kärcher SE & Co. KG

Alfred-Kärcher-Str. 28 - 40

71364 Winnenden (Németország)

Tel.: +49 7195 14-0

Fax: +49 7195 14-2212

Winnenden, 2020/10/01

Műszaki adatok

SG 4/4		
Elektromos csatlakozás		
Hálózati feszültség	V	220-240
Fázis	~	1
Hálózati frekvencia	Hz	50-60
A gőzpisztoly feszültsége	V	24
Védettségi		IPX4
Érintésvédelmi osztály		I
Fűtőteljesítmény	W	2300
Teljesítményszivattyú	W	50
A készülék teljesítményre vonatkozó adatai		
Adagolt vízmennyiség	l	4,0
Tartály úrtartalma	l	2,0
Kazántartalom	l	2,4
Maximális üzemi nyomás	MPa (bar)	0,4 (4,0)
Megengedett üzemi nyomás	MPa (bar)	0,6 (6,0)
Maximális üzemi hőmérséklet	°C	145
Melegítési idő/1 liter víz	min	ca. 4,5
Gőzmennyiség (max.)	g/min	82
Méreték és súlyok		
Jellemző üzemi súly	kg	8,0
Hosszúság x szélesség x magasság	mm	475 x 320 x 275
Hálózati kábel		
Hálózati kábel típusa (EU)	mm ²	H05VV-F 3x1,0
Hálózati kábel típusa (GB)	mm ²	H05VV-F 3x1,0
Hálózati kábel típusa (CH)	mm ²	H05VV-F 3x1,0
Hálózati kábel típusa (CN)	mm ²	H07RN-F 3x1,5
Alkatrészszám (EU)		6.647-757.0
Alkatrészszám (GB)		6.647-831.0
Alkatrészszám (CH)		6.647-832.0
Cikkszám (CN)		6.650-597.0
Kábelhossz	m	7,5

A műszaki változtatások jogát fenntartjuk.

Obsah

Obecné pokyny	100
Ochrana životního prostředí	100
Použití v souladu s určením	100
Symbole na přístroji	101
Přehled přístroje	101
Bezpečnostní zařízení	101
Metody čištění	101
Uvedení do provozu	102
Obsluha	102
Použití příslušenství	103
Přeprava	103
Skladování	103
Péče a údržba	104
Nápověda při poruchách	104
Záruka	104
Příslušenství a náhradní díly	104
EU prohlášení o shodě	105
Technické údaje	105

Obecné pokyny



Před prvním použitím přístroje si přečtěte tento překlad originálního návodu k použití a přiložené

bezpečnostní pokyny. Řiďte se jimi.

Uchovejte obě příručky pro pozdější použití nebo pro dalšího vlastníka.

- V případě nedodržování návodu k použití a bezpečnostních pokynů mohou vzniknout škody na přístroji a nebezpečí pro obsluhu a další osoby.
- Škody vzniklé při přepravě ihned oznamte prodejci.
- Při vybalení zkontrolujte obsah balení, zda nechybí příslušenství a zda není obsah poškozený.

Ochrana životního prostředí



Obalové materiály jsou recyklovatelné. Obaly prosím likvidujte ekologickým způsobem.



Elektrické a elektronické přístroje obsahují hodnotné recyklovatelné materiály a často součásti, jako baterie, akumulátory nebo olej, které mohou při chybném zacházení nebo

likvidaci představovat potenciální nebezpečí pro lidské zdraví nebo pro životní prostředí. Pro řádný provoz přístroje jsou však tyto součásti nezbytné. Přístroje označené tímto symbolem se nesmí likvidovat s domovním odpadem.



Upozornění k obsaženým látkám (REACH)

Aktuální informace k obsaženým látkám naleznete na stránkách: www.kaercher.de/REACH

Použití v souladu s určením

- Přístroj je určen k parnímu čištění a lze jej používat s vhodným příslušenstvím v souladu s popisem v tomto návodu.
- Tento přístroj je vhodný pro průmyslové použití.
- Tento přístroj není vhodný pro průmyslové použití.

Symbyly na přístroji

	Pára <i>POZOR - nebezpečí opaření</i>
	<i>Nebezpečí popálení o horké povrchy!</i>

Přehled přístroje

Popis přístroje

Ilustrace A

- 1 Bezpečnostní uzávěr (parní kotel)
- 2 Ovládací panel
- 3 Hadice na vedení páry
- 4 Tlačítko reset - odstraňování vodního kamene
- 5 Přepínač páry
- 6 Příhrádka na příslušenství
- 7 Kryt zástrčky přístroje
- 8 Parní nástrčka
- 9 Držadlo
- 10 Držák kabelu
- 11 Kapota
- 12 Uzávěr nádrže (nádrž na čistou vodu)
- 13 Potah z fréte
- 14 Plnicí nálevka
- 15 Ruční hubice
- 16 Hubice na mytí oken (zvláštní příslušenství)
- 17 Síťový kabel
- 18 Typový štítek
- 19 Spona na uchycení
- 20 Podlahová hubice se štětinami
- 21 Hadr na vytírání (podlahová hubice se štětinami)
- 22 Kulatý kartáč
- 23 Power tryska
- 24 Prodloužení
- 25 Podlahová hubice s lamelami
- 26 Tryska s bodovým paprskem (120 mm)
- 27 Tryska s bodovým paprskem (180 mm)
- 28 Hadr na vytírání (podlahová hubice s lamelami)
- 29 Aretační tlačítko
- 30 Prodloužovací trubka
- 31 Zajištění (dětská pojistka)
- 32 Parní pistole

Ovládací panel

Ilustrace B

- 1 Spínač - čerpadlo nádrže na čistou vodu
- 2 Kontrolka - topení (žlutá)
- 3 Kontrolka - nedostatek vody v parním kotli (červená)
- 4 Ukazatel teploty
- 5 Otočný knoflík pro regulaci VAPOHYDRO
- 6 Otočný knoflík pro regulaci množství páry
- 7 Rozsah pracovní teploty
- 8 Kontrolka - odstraňování vodního kamene (bílá)
- 9 Kontrolka - nedostatek vody v nádrži na čistou vodu (červená)
- 10 Spínač - topení (ZAP/YYP)

Barevné označení

- Ovládací prvky pro čisticí proces jsou žluté.
- Ovládací prvky pro údržbu a servis jsou světle šedé.

Bezpečnostní zařízení

Bezpečnostní zařízení slouží k ochraně uživatele a není dovoleno vyřazovat je z provozu ani obcházet jejich funkci.

Tlakový regulátor

Tlakový regulátor udržuje tlak v kotli během provozu pokud možno konstantní. Topení se vypne při dosažení maximálního provozního tlaku v kotli a znovu se zapne při poklesu tlaku v kotli při odběru páry.

Termostat pro případ nedostatku vody

Když ubývá voda v kotli, teplota topení stoupá. Termostat pro případ nedostatku vody vypne topení a kontrolka „Nedostatek vody v parním kotli“ svítí červeně. Opětovné zapnutí topení je znemožněno tak dlouho, dokud kotel nevychladne nebo není znovu naplněn.

Bezpečnostní termostat

- Pokud má termostat pro případ nedostatku vody výpadek a přístroj se přehřeje, bezpečnostní termostat přístroj vypne.
- Za účelem vynulování bezpečnostního termostatu se obraťte na příslušný zákaznický servis KÄRCHER.

Bezpečnostní uzávěr

- Bezpečnostní uzávěr uzavírá kotel proti působícímu tlaku páry. Pokud je tlakový regulátor vadný a v kotli vznikne přetlak, otevře se v bezpečnostním uzávěru přetlakový ventil a pára uniká uzávěrem ven.
- Před opětovným uvedením přístroje do provozu se obraťte na příslušný zákaznický servis KÄRCHER.

Metody čištění

Regenerace textilií

Před čištěním tímto přístrojem vždy vyzkoušejte snášenlivost příslušných textilií na jejich skrytém místě: Nejprve napářte textílii, nechte ji vyschnout a poté zkontrolujte výskyt případných změn barvy a tvaru.

Čištění natřených nebo lakovaných povrchů

Při čištění lakovaných povrchů nebo povrchů s plastovým povlakem, jako např. nábytek do kuchyně a obývacího pokoje, dveře, parkety, linoleum, se může uvolnit vosk, nábytková politura, plastové nátěry nebo barvy nebo mohou vzniknout skvrny. Při čištění těchto povrchů krátce napařte hadřík a jím povrchy otřete.

Čištění skla

Předehejte okenní tabuli v ročních obdobích se zvláště nízkými teplotami. K tomu účelu mírně napařte celý skleněný povrch ve vzdálenosti přibližně 50 cm. Tím se zabrání napětí na povrchu, které může vést k prasknutí skla.

Uvedení do provozu

Montáž příslušenství

1. Vyklopte kryt zástrčky přístroje a parní nástrčku pevně zasuňte do přístroje. Oka na zástrčce musí zapadnout na místo na krytu zástrčky přístroje.
2. Připojte díl příslušenství (podlahovou hubici, ruční hubici nebo trysku s bodovým paprskem) k parní pistolí. Díly zasuňte do sebe, dokud aretační tlačítka na parní pistolí nezapadne.
3. V případě potřeby použijte prodlužovací trubky. Díly zasuňte do sebe, dokud nezapadne příslušné aretační tlačítko.
4. Stisknutím aretačního tlačítka odpojte díly příslušenství.

Plnění vodou

Upozornění

Použití destilované vody (bez tvorby vodního kamene) je možné, ale vede k rychlejšímu opotřebení kotle, proto se nedoporučuje.

1. Zkontrolujte pevné usazení bezpečnostního uzávěru.
2. Odšroubujte uzávěr nádrže z nádrže na čistou vodu.
3. Umístěte plnicí nálevku na nádrž na čistou vodu a otočením ji zajistíte na místě.
4. Nalijte maximálně 2 litru vody z vodovodního řádu do nádrže na čistou vodu.

Nepoužívejte čisticí prostředky!

5. Odjistěte a sejměte plnicí nálevku.
6. Našroubujte uzávěr nádrže na nádrž na čistou vodu.

Obsluha

Ukazatel teploty

Ukazatel teploty indikuje, zda pracujete ve správném teplotním rozsahu (rozsah pracovní teploty).

Zapnutí přístroje

- Topení se během používání znovu a znovu zapíná (kontrolka svítí žlutě), aby byl udržován tlak v kotli.
 - Pokud je přístroj zapnutý bez vody, kontrolka „Topení“ se nejprve rozsvítí žlutě, dokud termostat pro případ nedostatku vody nevypne topení. Kontrolka „Nedostatek vody v parním kotli“ poté svítí červeně.
1. Zasuňte síťovou zástrčku do zásuvky.
 2. Zapněte přístroj spínačem - čerpadlo nádrže na čistou vodu a spínačem - topení. Kontrolky se rozsvítí.

Upozornění

Plný topný výkon je k dispozici pouze tehdy, když je parní nástrčka během ohřevu připojena k přístroji. Pokud kontrolka „Topení“ zhasne, systém je připraven k provozu.

Upozornění

Když je přístroj zapnutý, nestavte jej do svislé polohy. Jinak se topení po krátké době automaticky vypne a kontrolka „Nedostatek vody v parním kotli“ se rozsvítí červeně.

3. Při přepravě přístroje vypněte topení spínačem.
4. Stiskněte spínač páry, pára uniká. Parní pistolí vždy nejprve namířte na hadřík, dokud pára neuniká rovnoměrně.

Regulace množství páry

Upozornění

Pokud je regulace množství páry nastaveno na malé množství, pára může po uvolnění spínače páry krátce unikát, dokud se tlak v hadici na vedení páry neuvolní. Tento tlak se může také uvolnit rychleji krátkým nastavením regulace množství páry na velké množství.

1. Otočným knoflíkem na přístroji regulujte množství páry při práci se standardním příslušenstvím.

Regulace VAPOHYDRO otočným knoflíkem

- V mokřých prostorech lze nečistoty místo vytření hadrem také jednoduše vypláchnout. K tomu účelu nastavte vlhkost páry otočným knoflíkem pro regulaci VAPOHYDRO. Čím vyšší je vlhkost páry, tj. čím více vody je v parním paprsku, tím větší je účinek proplachu. Pokud otočíte otočným knoflíkem proti směru hodinových ručiček na největší množství (+), spustí se horký vodní paprsek a účinek proplachu je největší.
- Doporučujeme VAPOHYDRO např. k použití ve spojení s tryskou s bodovým paprskem pro čištění v koupelně.
- Při práci s hadříky (podlahová hubice, ruční hubice) otáčejte otočným knoflíkem regulace VAPOHYDRO ve směru hodinových ručiček na nejmenší množství (-), abyste v parním paprsku získali co nejméně vlhkosti. Zlepší se tak síla odstraňování nečistot páry.

Upozornění

Pokud je otočný knoflík regulace VAPOHYDRO otáčen proti směru hodinových ručiček na největší množství (+), kotel se vyprázdní rychleji.

Doplnění vody

Upozornění

Když je voda v nádrži na čistou vodu spotřebována, zazní signál a kontrolka „Nedostatek vody v nádrži na čistou vodu“ se rozsvítí červeně.

Upozornění

Pokud čerpadlo nedodává vodu i přes plnou nádrž na čistou vodu, musí být z kotle odstraněn vodní kámen.

1. Nalijte maximálně 2 litru vody z vodovodního řádu do nádrže na čistou vodu pomocí plnicí nálevky. Kontrolka „Nedostatek vody v nádrži na čistou vodu“ zhasne. Pokud kontrolka „Topení“ zhasne, systém je připraven k provozu.

Odpojení příslušenství

⚠ NEBEZPEČÍ

Nebezpečí horké vody

Nebezpečí opaření

Nikdy neodpojujte díly příslušenství při vypouštění páry, protože by mohla odkapávat horká voda. Nechte přístroj nejdříve vychladnout.

Vypnutí přístroje

Upozornění

Zbytková voda může v přístroji zůstat.

1. Spínačem přístroj vypnete.
2. Sklopte kryt zástrčky přístroje a vytáhněte parní nástrčku z přístroje.
3. Odpojte síťovou zástrčku ze zásuvky.

Ukládání přístroje

Upozornění

Kartáče vždy nechte vychladnout, aby se zabránilo jakékoli deformaci štětín.

1. Umístěte ruční hubici, trysky s bodovým paprskem a drobné díly do přihrádky na příslušenství.
2. Zatímco je přístroj v klidovém stavu, naviňte síťový kabel kolem háku na kabel.
3. Zasuňte prodlužovací trubky jednotlivě do vybraní na dnu přístroje.

Použití příslušenství

Upozornění

Zbytky čistícího prostředku nebo emulzí na ošetření, které jsou stále na čistěné ploše, mohou při parním čištění způsobit šmouhy, které však při opakovaném použití zmizí.

Parní pistole

Příklady použití parní pistole bez příslušenství:

- Odstraňte pachy a záhyby ze zavěšeného oblečení napařením ze vzdálenosti 10–20 cm.
- Odprašné rostlin. Dodržujte přitom vzdálenost 20–40 cm.
- Vlhké odstraňování prachu krátkým napařením hadříků a otíráním nábytku.

Tryska s bodovým paprskem

- Čistící účinek se zvyšuje, čím blíže je tryska držena k znečištěnému místu, protože teplota a tlak páry jsou nejvyšší přímo při výstupu.
- Tryska s bodovým paprskem s různými nástavci je vhodná k čištění těžko přístupných oblastí, jako je např. rohy, spáry atd., rolety, ústřední topení, toalety, nerezová ocel, okna, zrcadla, armatury, povrstvené a smaltované povrchy, uvolňování skvrn.
- Power tryska zvyšuje rychlost proudění páry. Je proto vhodná pro čištění zvláště odolných nečistot, vyfukování rohů, spár atd.

Upozornění

Kulatý kartáček není vhodný k čištění citlivých povrchů.

Podlahová hubice

Podlahová hubice se štětínami

- Pro abrazivní čištění odolných znečištění.
- Vhodná pro všechny omyvatelné obklady stěn a podlahové krytiny, např. kamenné podlahy, dlažby a PVC podlahy. Na silně znečištěných plochách pracujte pomalu, aby pára mohla působit po delší dobu.

Podlahová hubice s lamelami

- Pro hygienické čištění hladkých povrchů, protože povrchová teplota je vyšší.
- Pro dosažení hygienického výsledku čištění napařujte přímo nad tvrdou podlahou pracovní rychlostí max. 30 cm/s. Kromě toho nastavte VAPOHYDRO na minimální stupeň a tlak páry na maximální stupeň.

Použití hadru na vytírání

Pravidelně otáčejte a měňte hadr na vytírání, abyste zlepšili zachycení nečistot.

1. Upevněte hadr na vytírání na podlahovou hubici. K tomu účelu hadr na vytírání přeložte podélně a položte na něj podlahovou hubici, otevřete spony na uchycení, vložte konce hadru do otvorů a hadr pevně napněte, zavřete spony na uchycení.

⚠ UPOZORNĚNÍ

Nebezpečí způsobené sponami na uchycení

Nebezpečí přímáčknutí

Nestrkejte prsty mezi spony na uchycení.

Ruční hubice

Vhodná pro menší omyvatelné povrchy, sprchovací kabiny, zrcadla nebo nábytkové textilie.

1. Přetáhněte přes ruční hubici potah z froté.

Hubice na mytí oken (zvláštní příslušenství)

Objednací číslo 4.130-115.0

1. Skleněnou plochu rovnoměrně napařte ze vzdálenosti přibližně 20 cm.
2. Vypněte přívod páry.
3. Skleněnou plochu seřete v pásích shora dolů pryžovou chlopní.
4. Po každém pásu otřete pryžovou chlopní a spodní okraj okna do sucha.

Odstraňovač tapet (zvláštní příslušenství)

Objednací číslo 2.863-076.0

Pomocí odstraňovače tapet lze parní čistič použít k odstranění tapet.

Upozornění

U několikrát přetíraných tapet z dřevěných vláken nemusí být pára schopna proniknout do tapety. V tomto případě se doporučuje předběžná práce s drátěným kartáčem.

1. Aplikujte odstraňovač tapet na okraj pásu tapety po celé ploše a nechte páru působit tak dlouho, dokud tapeta neprosákuje (cca 10 sekund).
2. Odstraňovač přesouvávejte, aniž byste jej vypínali. Uvolněný kus tapety nadzvedněte špachtlí a stáhněte jej ze stěny.

Přeprava

⚠ UPOZORNĚNÍ

Neodržení hmotnosti

Nebezpečí úrazu a poškození

Při přepravě vezměte v úvahu hmotnost stroje.

1. Pro přepravu na krátké vzdálenosti: Vypněte topení, postavte přístroj do svislé polohy, uchopte přístroj za držadlo a prodlužovací trubku, abyste jej mohli přenášet.
2. Při přepravě ve vozidle zajistěte přístroj podle příslušných platných směrnic proti sklouznutí a převržení.

Skladování

⚠ UPOZORNĚNÍ

Neodržení hmotnosti

Nebezpečí úrazu a poškození

Při skladování vezměte v úvahu hmotnost přístroje.

Přístroj se smí skladovat pouze ve vnitřním prostoru.

Péče a údržba

⚠ NEBEZPEČÍ

Nebezpečí úrazu elektrickým proudem

Zranění v důsledku kontaktu s částmi pod elektrickým proudem

Vypněte přístroj.

Odpojte síťovou zástrčku.

⚠ NEBEZPEČÍ

Nebezpečí horké vody, páry a horkých povrchů

Nebezpečí opaření a popálení

Přístroj nechte před zahájením jakékoli práce vychladnout.

Proplachování kotle

Kotel parního čističe nejpozději po každém 5. naplnění kotle vypláchněte.

1. Naplňte parní kotel vodou a intenzivně jej protřepte. Tím se uvolní vápenné usazeniny, které se usadily na dně parního kotle.
2. Vylijte vodu.

Ilustrace C

Odstraňování vodního kamene

Abyste odstranili vodní kámen usazený na stěně kotlíku, doporučujeme kotel vyčistit odvápnovačem KÄRCHER RM 511. Odvápnovač KÄRCHER RM 511 je výrobek na bázi kyseliny citronové, který je zcela biologicky rozložitelný.

POZOR

Nebezpečí způsobené nevhodnými odvápnovacími prostředky

Nebezpečí poškození

Používejte výhradně odvápnovací prostředky, které byly schváleny společností KÄRCHER, aby se zabránilo poškození přístroje. Nepoužívejte ocet ani podobné prostředky.

POZOR

Nebezpečí odvápnovacího roztoku

Nebezpečí poškození

Nikdy nepřilíte odvápnovací roztok do nádrže na čistou vodu, protože by došlo k poškození čerpadla.

1. Odpojte síťovou zástrčku ze zásuvky.
2. Z parního kotle zcela vypustte vodu.
3. Dva sáčky odvápnovače za stálého míchání zcela rozpustte ve 2 litrech vody.
4. Nalijte odvápnovací roztok do kotle. Během odvápnování nešroubujte bezpečnostní uzávěr na přístroj.

⚠ NEBEZPEČÍ

Nebezpečí vdechnutí aerosolů

Zdravotní riziko

Nepoužívejte přístroj, pokud je v kotli stále odvápnovací prostředek.

5. Nechejte odvápnovací roztok působit po dobu cca 8 hodin.
6. Vylijte odvápnovací roztok. Kotel ještě nejméně dvakrát vypláchněte studenou vodou, abyste se ujistili, že v přístroji již nejsou žádné zbytky.
7. Zapněte přístroj.
8. Stiskněte tlačítko reset, dokud kontrolka „Odstraňování vodního kamene“ nezhasne. Přístroj je nyní opět připraven k použití.

Upozornění

Zhruba po 50 hodinách provozu kontrolka

„Odstraňování vodního kamene“ indikuje další nutné odstraňování vodního kamene.

Výměna filtru

Při použití znečištěné vody se může filtr ucpat. To se projevuje neobvykle dlouhými dobami chodu čerpadla nebo úplným výpadkem funkce.

1. Vyměňte filtr.

Ilustrace D

Nápověda při poruchách

⚠ NEBEZPEČÍ

Nebezpečí úrazu elektrickým proudem

Zranění v důsledku kontaktu s částmi pod elektrickým proudem

Vypněte přístroj.

Odpojte síťovou zástrčku.

⚠ NEBEZPEČÍ

Nebezpečí horké vody, páry a horkých povrchů

Nebezpečí opaření a popálení

Přístroj nechte před zahájením jakékoli práce vychladnout.

⚠ NEBEZPEČÍ

Nebezpečí způsobené neodbornými opravářskými pracemi

Zdravotní riziko a nebezpečí poškození

Opravy přístroje nechte provádět pouze autorizovaným zákaznickým servisem.

Kontrolka „Nedostatek vody v nádrži na čistou vodu“ svítí červeně

1. Doplňte vodu.

Kontrolka „Odstraňování vodního kamene“ svítí bíle

1. Odstraňování vodního kamene z přístroje.

Zákaznický servis

Pokud nelze poruchu odstranit, musí kontrolu přístroje provést zákaznický servis.

Záruka

V každé zemi platí záruční podmínky vydané naší příslušnou distribuční společností. Případné závady vašeho přístroje odstraníme bezplatně během záruční lhůty, pokud jsou zaviněny vadou materiálu nebo výrobní vadou. V případě uplatnění nároků ze záruky se prosím obraťte s dokladem o koupi na svého prodejce nebo na nejbližší autorizované pracoviště zákaznického servisu.

(Adresa viz zadní stranu)

Další informace o záruce (jsou-li k dispozici) naleznete v servisní sekci na webové stránce místního zastoupení firmy Kärcher v části „Dokumenty ke stažení“.

Příslušenství a náhradní díly

Používejte pouze originální příslušenství a náhradní díly, které Vám zaručují bezpečný a bezporuchový provoz přístroje.

Informace o příslušenství a náhradních dílech naleznete na stránkách www.kaercher.com.

Zvláštní příslušenství

Používat se smí pouze zvláštní příslušenství schválené výrobcem.

Označení	Objednací číslo
Odvápřovač RM 511 (3x prášek 100 g)	6.295-987.0
Vozík Caddy	6.962-239.0
Sada štětinových věnců s mosaznými štětinami	2.863-075.0
Sada štětinových věnců	2.863-077.0
Pad z mikrovlákná	6.905-921.0

EU prohlášení o shodě

Prohlašujeme tímto, že níže uvedený stroj na základě svého provedení a druhu konstrukce, jakož i v provedení námi uváděném na trh, vyhovuje příslušným základním bezpečnostním a zdravotním požadavkům podle směrnic EU. V případě provedení námi neschválené změny stroje ztrácí toto prohlášení svoji platnost.

Výrobek: Parní čistič

Typ: 1.092-xxx

Příslušné směrnice EU

2009/125/ES

2014/30/EU

2014/35/EU

Aplikované harmonizované normy

EN 55014-1: 2017 + A11: 2020

EN 55014-2: 2015

EN 60335-1

EN 60335-2-54

EN 61000-3-2: 2014

EN 61000-3-3: 2013

EN 62233: 2008

Aplikované národní normy

TRD 801

Níže podepsaní jednájí z pověření a se zplnomocněním představenstva společnosti.



H. Jenner

Chairman of the Board of Management



S. Reiser

Director Regulatory Affairs & Certification

Zmocněnec pro dokumentaci:

S. Reiser

Alfred Kärcher SE & Co. KG

Alfred-Kärcher-Str. 28 - 40

71364 Winnenden (Německo)

Tel.: +49 7195 14-0

Fax: +49 7195 14-2212

Winnenden, 2020/10/01

Technické údaje

SG 4/4

Elektrické připojení

Napětí sítě	V	220-240
Fáze	~	1
Síťová frekvence	Hz	50-60
Napětí v parní pistolí	V	24
Krytí		IPX4
Třída krytí		I
Topný výkon	W	2300
Výkon čerpadla	W	50

Výkonnostní údaje přístroje

Množství vodní náplně	l	4,0
Obsah nádrže	l	2,0
Objem kotlíku	l	2,4
Maximální provozní tlak	MPa (bar)	0,4 (4,0)
Přípustný provozní tlak	MPa (bar)	0,6 (6,0)
Maximální pracovní teplota	°C	145
Doba ohřevu na 1 litr vody	min	ca. 4,5
Množství páry (max.)	g/min	82

Rozměry a hmotnosti

Typická provozní hmotnost	kg	8,0
Délka x šířka x výška	mm	475 x 320 x 275

Síťový kabel

Typ síťového kabelu (EU)	mm ²	H05VV-F 3x1,0
Typ síťového kabelu (GB)	mm ²	H05VV-F 3x1,0
Typ síťového kabelu (CH)	mm ²	H05VV-F 3x1,0
Typ síťového kabelu (CN)	mm ²	H07RN-F 3x1,5
Objednací číslo (EU)		6.647-757.0
Objednací číslo (GB)		6.647-831.0
Objednací číslo (CH)		6.647-832.0
Objednací číslo (CN)		6.650-597.0
Délka kabelu	m	7,5

Technické změny vyhrazeny.

Obsah

Všeobecné upozornenia	106
Ochrana životného prostredia	106
Používanie v súlade s účelom	106
Symbole na prístroji	106
Prehľad prístrojov	106
Bezpečnostné zariadenia	107
Metódy čistenia	107
Uvedenie do prevádzky	107
Obsluha	107
Použitie príslušenstva	108
Preprava	109
Skladovanie	109
Starostlivosť a údržba	109
Pomoc pri poruchách	110
Záruka	110
Príslušenstvo a náhradné diely	110
EÚ vyhlásenie o zhode	110
Technické údaje	111

Všeobecné upozornenia



Pred prvým použitím prístroja si prečítajte tento originálny návod na obsluhu a priložené bezpečnostné pokyny. Riadte sa informáciami a pokynmi, ktoré sú v nich uvedené. Obidva dokumenty si uschovajte pre neskoršie použitie alebo pre nasledujúceho majiteľa.

- Pri nedodržaní návodu na obsluhu a bezpečnostných pokynov môže dôjsť k poškodeniu prístroja a ohrozeniu obsluhy a iných osôb.
- V prípade poškodenia počas prepravy okamžite informujte predajcu.
- Pri rozbaľovaní skontrolujte obsah balenia z hľadiska chýbajúceho príslušenstva alebo poškodenia.

Ochrana životného prostredia



Obalové materiály sú recyklovateľné. Obaly zlikvidujte ekologickým spôsobom.



Elektrické a elektronické prístroje obsahujú cenné recyklovateľné materiály a často aj komponenty, akými sú napr. batérie, akumulátory alebo olej, ktoré môžu pri nesprávnej manipulácii alebo likvidácii predstavovať potenciálne nebezpečenstvo pre ľudské zdravie a životné prostredie. Tieto komponenty sú však potrebné pre správnu prevádzku prístroja. Prístroje označené týmto symbolom nesmú byť likvidované spolu s domovým odpadom.

Informácie o obsiahnutých látkach (REACH)

Aktuálne informácie o obsiahnutých látkach sú uvedené na: www.kaercher.de/REACH

Používanie v súlade s účelom

- Prístroj je určený na čistenie parou a môže sa používať s vhodným príslušenstvom, podľa opisu v tomto návode na obsluhu.
- Tento prístroj je určený na priemyselné používanie.
- Tento prístroj nie je vhodný na priemyselné používanie.

Symbole na prístroji

	Para POZOR - Nebezpečenstvo obarenia
	Nebezpečenstvo popálenia horúcimi povrchmi!

Prehľad prístrojov

Opis prístroja

Obrázok A

- 1 Bezpečnostný uzáver (parný kotol)
- 2 Ovládací panel
- 3 Parná hadica
- 4 Resetovacie tlačidlo - odvápnenie
- 5 Spínač pary
- 6 Priečinok na príslušenstvo
- 7 Kryt zásuvky prístroja
- 8 Zástrčka pre paru
- 9 Držadlo
- 10 Háč pre kábel
- 11 Kryt
- 12 Uzáver nádrže (nádrž na čistú vodu)
- 13 Froté poťah
- 14 Plniaci lievik
- 15 Ručná hubica
- 16 Okenná hubica (špeciálne príslušenstvo)
- 17 Sieťový kábel
- 18 Typový štítok
- 19 Pridržiavacia svorka
- 20 Podlahová hubica so štetinami
- 21 Podlahová handra (podlahová hubica so štetinami)
- 22 Kruhová kefka
- 23 Power dýza
- 24 Predĺženie
- 25 Podlahová hubica s lamelami
- 26 Dýza s bodovým prúdom (120 mm)
- 27 Dýza s bodovým prúdom (180 mm)
- 28 Podlahová handra (podlahová hubica s lamelami)
- 29 Zaisťovacie tlačidlo
- 30 Predĺžovacia trubica
- 31 Zariadenie (detská poistka)
- 32 Parná pištoľ

Ovládací panel

Obrázok B

- 1 Spínač čerpadla pre nádrž na čistú vodu
- 2 Kontrolka ohrevu (žltá)
- 3 Kontrolka nedostatku vody v parnom kotle (červená)
- 4 Indikátor teploty
- 5 Otočné tlačidlo pre reguláciu VAPOHYDRO
- 6 Otočné tlačidlo pre reguláciu množstva pary
- 7 Rozsah pracovných teplôt
- 8 Kontrolka odvápenia (biela)
- 9 Kontrolka nedostatku vody v nádrži na čistú vodu (červená)
- 10 Spínač ohrevu (zapnutý/vypnutý)

Farebné označenie

- Ovládacie prvky pre čistiaci proces sú žlté.
- Ovládacie prvky pre údržbu a servis sú svetlosivé.

Bezpečnostné zariadenia

Bezpečnostné zariadenia slúžia na ochranu používateľa a nesmú sa znefunkčniť ani premosťiť.

Regulátor tlaku

Regulátor tlaku počas prevádzky udržiava podľa možnosti konštantný tlak v kotli. Ohrev sa pri dosiahnutí maximálneho prevádzkového tlaku v kotli vypne a znovu sa zapne pri poklese tlaku v kotli v dôsledku odberu pary.

Termostat pre prípad nedostatku vody

Pri malom množstve vody v kotli sa zvyšuje teplota ohrevu. Termostat pre prípad nedostatku vody vypne ohrev a kontrolka „nedostatok vody v parnom kotle“ bude svietiť načerveno. Opätovné zapnutie ohrevu bude zablokované dovtedy, kým nedôjde k ochladeniu kotla alebo k jeho opätovnému naplneniu.

Bezpečnostný termostat

- Ak dôjde k výpadku termostatu pre prípad nedostatku vody a prehriatiu prístroja, tak bezpečnostný termostat vypne prístroj.
- Za účelom spätného prestavenia bezpečnostného termostatu sa obráťte na príslušný zákaznicky servis KÄRCHER.

Bezpečnostný uzáver

- Bezpečnostný uzáver uzatvára kotol voči prítomnému tlaku pary. Ak je regulátor tlaku chybný a v kotli vznikne pretlak, tak v bezpečnostnom uzáveru sa otvorí pretlakový ventil a para unikne cez uzáver smerom von.
- Pred opätovným uvedením prístroja do prevádzky sa obráťte na príslušný zákaznicky servis spoločnosti KÄRCHER.

Metódy čistenia

Osvieženie textílií

Pred ošetrovaním pomocou prístroja vždy skontrolujte znášateľnosť textílií na skrytom mieste: Textílie najprv naparte, nechajte ich vyschnúť a následne skontrolujte, či nedošlo k zmenám ich farby alebo tvaru.

Čistenie plôch s povrchovou úpravou alebo lakovaných povrchov

Pri čistení lakovaných povrchov alebo plôch s plastovou povrchovou úpravou, akými sú napríklad kuchynský a bytový nábytok, dvere, parkety alebo linoleum, môže dôjsť k uvoľneniu, resp. rozpusteniu vosku, leštidiel pre nábytok, plastových povrchových vrstiev alebo farby a k vzniku škvrín. Pri čistení týchto povrchov krátko naparte handru a pomocou nej utrite povrchy.

Čistenie skla

V ročných obdobiach s mimoriadne nízkymi teplotami predhrejte okenné sklo. Na tento účel jemne naparte celý sklenený povrch zo vzdialenosti cca 50 cm. Vďaka tomu sa zabráni prnutiam na povrchu, ktoré môžu viesť k prasknutiu skla.

Uvedenie do prevádzky

Montáž príslušenstva

1. Otvorte kryt zásuvky prístroja a zástrčku pre paru pevne zasuňte do prístroja. Prítom musí dôjsť k zaisteniu výstupkov zástrčky na kryte zásuvky prístroja.
2. Diel príslušenstva (podlahovú hubicu, ručnú hubicu alebo dýzu s bodovým prúdom) spojte s parnou pištoľou. Diely zasuňte do seba tak, aby došlo k zaisteniu zaistovacieho tlačidla na parnej pištoľi.
3. V prípade potreby použite predlžovacie trubice. Diely zasuňte do seba tak, aby došlo k zaisteniu príslušného zaistovacieho tlačidla.
4. Na oddelenie dielov príslušenstva stlačte zaistovacie tlačidlo.

Plnenie vodou

Upozornenie

Je možné používať aj destilovanú vodu (bez tvorby vodného kameňa). Jej používanie sa však neodporúča, pretože to vedie k rýchlejšiemu opotrebovaniu kotla.

1. Skontrolujte, či je bezpečnostný uzáver správne upevnený.
2. Z nádrže na čistú vodu odskrutkujte jej uzáver.
3. Plniaci lievik nasadte na nádrž na čistú vodu a otčením ho zaistíte.
4. Do nádrže na čistú vodu nalejte približne 2 litra vody z vodovodu.

Nepoužívajte čistiaci prostriedok!

5. Odistite a odoberte plniaci lievik.
6. Na nádrž na čistú vodu naskrutkujte jej uzáver.

Obsluha

Indikátor teploty

Indikátor teploty informuje o tom, či sú práce vykonávané v správnom rozsahu teplôt (rozsah pracovných teplôt).

Zapnutie prístroja

- Pre udržanie tlaku v kotle sa ohrev počas používania opakovane zapína (kontrolka svieti nažltlo).
 - Ak sa prístroj zapne bez vody, tak najprv sa nažltlo rozsvieti kontrolka „ohrev“, ktorá bude svietiť až dovtedy, kým termostat pre prípad nedostatku vody nevypne ohrev. Potom sa načerveno rozsvieti kontrolka „nedostatok vody v parnom kotle“.
1. Sietťovú zástrčku zasuňte do zásuvky.
 2. Pomocou spínača čerpadla pre nádrž na čistú vodu a spínača ohrevu zapnite prístroj. Kontrolky svietia.

Upozornenie

Plný výkon ohrevu je k dispozícii len vtedy, keď je k prístroju pri zahrievaní pripojená zástrčka pre paru. Keď kontrolka „ohrev“ zhasne, tak systém je funkčný.

Upozornenie

Prístroj v zapnutom stave neumiestňujte do zvislej polohy. V opačnom prípade sa prístroj po krátkej dobe automaticky vypne a kontrolka „nedostatok vody v parnom kotli“ bude svietiť načerveno.

3. Na účely prepravy prístroja vypnite ohrev pomocou spínača.
4. Stlačte spínač pary. Dôjde k vystupovaniu pary. Parnú pištoľ vždy najprv namierte na handru a počkajte, kým bude para vystupovať rovnomerne.

Regulácia množstva pary

Upozornenie

Ak je regulácia množstva pary nastavená na malé množstvo, tak po uvoľnení spínača pary môže para ešte krátkodobou uniknúť, až kým nedôjde k zníženiu tlaku v parnej hadici. Tento tlak možno znížiť aj rýchlejšie, a to krátkodobým nastavením regulácie množstva pary na veľké množstvo.

1. Pri vykonávaní prác so štandardným príslušenstvom regulujte množstvo pary pomocou otočného tlačidla na prístroji.

Regulácia VAPOHYDRO s otočným tlačidlom

- V mokrych oblastiach tiež možno nečistoty namiesto ich zachytenia handrou vypláchnuť. Na tento účel nastavte vlhkosť pary pomocou otočného tlačidla pre reguláciu VAPOHYDRO. Čím vyššia je vlhkosť pary, a teda čím viac vody je v prúde pary, tým väčší je oplachovací účinok. Ak sa otočením otočného tlačidla v protismere chodu hodinových ručičiek nastaví najväčšie množstvo (+), tak vystupuje horúci prúd vody, ktorý zaisťuje najväčší oplachovací účinok.
- Na čistenie v kúpeľni sa odporúča používať VAPOHYDRO napríklad v spojení s dýzou s bodovým prúdom.
- Pri vykonávaní prác s handrami (podlahová hubica, ručná hubica) otočením otočného tlačidla regulácie VAPOHYDRO v smere chodu hodinových ručičiek nastavte najmenšie množstvo (-), aby ste minimalizovali vlhkosť v prúde pary. Tým dôjde k zlepšeniu schopnosti pary uvoľňovať nečistoty.

Upozornenie

AK otočením otočného tlačidla regulácie VAPOHYDRO v protismere chodu hodinových ručičiek nastaví najväčšie množstvo (+), tak kotol sa vyprázdni rýchlejšie.

Doplnenie vody

Upozornenie

Ak sa voda v nádrži na čistú vodu spotrebuje, tak zaznie signál a kontrolka „nedostatok vody v nádrži na čistú vodu“ bude svietiť načerveno.

Upozornenie

Ak čerpadlo napriek plnej nádrži na čistú vodu nedodáva vodu, tak je nutné vykonať odvápnenie kotla.

1. Do nádrže na čistú vodu nalejte pomocou pivniaceho lievika približne 2 litre vody z vodovodu. Kontrolka „nedostatok vody v nádrži na čistú vodu“ zhasne. Keď kontrolka „ohrev“ zhasne, tak systém je funkčný.

Odpojenie príslušenstva

⚠ NEBEZPEČENSTVO

Nebezpečenstvo vplyvom horúcej vody

Nebezpečenstvo obarena

Počas vystupovania pary nikdy neoddeľujte diely príslušenstva, pretože môže dochádzať ku kvapkaniu horúcej vody. Prístroj najprv nechajte vychladnúť.

Vypnutie prístroja

Upozornenie

Zvyšná voda môže zostať v prístroji.

1. Prístroj vypnite pomocou spínača.
2. Kryt zásuvky prístroja sklopte nadol a zástrčku pre paru vytiahnite z prístroja.
3. Sieťovú zástrčku vytiahnite zo zásuvky.

Uschovanie prístroja

Upozornenie

Keď vždy nechajte vychladnúť tak, aby sa zabránilo akýmkoľvek deformáciám štetín.

1. Ručnú hubicu, dýzu s bodovým prúdom a drobné diely umiestnite do priečinka pre príslušenstvo.
2. Sieťový kábel zastaveného prístroja omotajte okolo háku pre kábel.
3. Predžhovacie trubice jednotlivo zasuňte do výrezov na dolnej strane prístroja.

Použitie príslušenstva

Upozornenie

Zvyšky čistiaceho prostriedku alebo ošetrovacie emulzie, ktoré sa ešte nachádzajú na čistenej ploche, môžu pri čistení parou zanechať šmuhy, ktoré však pri viacnásobnom použití zmiznú.

Parná pištoľ

Príklady použitia parnej pištole bez príslušenstva:

- Odstraňovanie pachov a záhybov z visiacich odevov ich naparením zo vzdialenosti 10-20 cm.
- Odstraňovanie prachu z rastlín. Pri odstraňovaní prachu dodržiavajte vzdialenosť 20-40 cm.
- Vlhké utieranie prachu krátkym naparením handry a utretím nábytku pomocou takejto handry.

Dýza s bodovým prúdom

- Čím bližšie sa hubica podrží pri znečistenom mieste, tým vyšší je čistiaci účinok, pretože teplota a tlak pary sú priamo v mieste jej vystupovania najvyššie.
- Dýza s bodovým prúdom a rôznymi nastaveniami je vhodná na čistenie ťažko prístupných miest (napríklad rohy, škáry atď.), žalúzií, systémov ústredného kúrenia, toaliet, nehrdzavejúcej ocele, okien, zrkadiel, armatúr, plôch s povrchovou úpravou a smaltovaných povrchov a na rozpúšťanie škvrn.
- Dýza Power zvyšuje rýchlosť vystupovania pary. Preto je vhodná na čistenie mimoriadne odolných nečistôt, vyfukovanie rohov, škár atď.

Upozornenie

Kruhová kefa nie je vhodná na čistenie citlivých povrchov.

Podlahová hubice

Podlahová hubica so štetinami

- Na abrazívne čistenie odolných nečistôt.
- Vhodné pre všetky umývateľné obklady stien a podlahové krytiny, napr. kamenné podlahy, dlažby a PVC podlahy. Na silno znečistených povrchoch pracujte pomaly, aby mohla para pôsobiť dlhšie.

Podlahová hubica s lamelami

- Na hygienické čistenie hladkých povrchov z dôvodu vyššej teploty povrchu.
- Pre dosiahnutie hygienického výsledku čistenia aplikujte paru priamo na tvrdú plochu pracovnou rýchlosťou max. 30 cm/s. Okrem toho nastavte VAPOHYDRO na minimálnu úroveň a tlak pary na maximálnu úroveň.

Používanie podlahovej handry

Pre zlepšenie zachytávania nečistôt podlahovú handru pravidelne otáčajte a vymieňajte.

1. Podlahovú handru upevnite k podlahovej hubici. Na tento účel pozdĺžne zložte podlahovú handru a umiestnite na ňu podlahovú hubicu. Následne otvorcie pridržiavacie svorky, konce handry umiestnite do otvorov a pevne ich napnite. Na pokon zatvorte pridržiavacie svorky.

⚠ UPOZORNENIE

Nebezpečenstvo vyplývajúce z pridržiavacích svoriek

Nebezpečenstvo pomliaždenia

Neumiestňujte prsty medzi pridržiavacie svorky.

Ručná hubica

Vhodná pre malé umývateľné povrchy, sprchové kúty, zrkadlá alebo nábytkové látky.

1. Na ručnú hubicu natiahnite froté poťah.

Okenná hubica (špeciálne príslušenstvo)

Objednávacie číslo 4.130-115.0

1. Sklenenú plochu rovnomerne naparte z vzdialenosti cca 20 cm.
2. Vypnite prívod pary.
3. Sklenenú plochu v pruhoch zotierajte zhora nadol pomocou gumenej stieracej lišty.
4. Po každom pruhu dosucha utrite gumenú stieraciu lištu a dolný okraj okna.

Uvoľňovač tapiet (špeciálne príslušenstvo)

Objednávacie číslo 2.863-076.0

Pomocou uvoľňovača tapiet možno parný čistič použiť na odstraňovanie tapiet.

Upozornenie

V prípade tapiet z hrubého vlákna, ktoré boli niekoľkokrát premafóvané, nemusí byť para schopná preniknúť tapetou. V takomto prípade sa odporúča vykonanie predbežných prác pomocou valčeka s hrotmi.

1. Uvoľňovač tapiet celoplošne umiestnite na okraj tapetového pásu a paru nechajte pôsobiť až do premočenia tapety (cca 10 sekúnd).
2. Uvoľňovač tapiet presuňte bez toho, aby ste ho vyplili. Uvoľnený kus tapety nadvihnite pomocou špachtle a stiahnite ho zo steny.

Preprava

⚠ UPOZORNENIE

Nerešpektovanie hmotnosti

Nebezpečenstvo zranenia a poškodenia

Pri preprave dbajte na hmotnosť prístroja.

1. Pre prepravu na krátku vzdialenosť: Vypnite ohrev, prístroj umiestnite do zvislej polohy a na účely jeho nosenia ho uchopte za držadlo a za predžhovaciu trubicu.
2. Prístroj pri preprave vo vozidlách zaistite proti zošmyknutiu a prevráteniu v súlade s príslušne platnými smernicami.

Skladovanie

⚠ UPOZORNENIE

Nerešpektovanie hmotnosti

Nebezpečenstvo zranenia a poškodenia

Pri skladovaní dbajte na hmotnosť prístroja.

Prístroj sa smie skladovať iba vo vnútorných priestoroch.

Starostlivosť a údržba

⚠ NEBEZPEČENSTVO

Nebezpečenstvo zásahu elektrickým prúdom

Zranenie následkom dotyku dielov vedúcich prúd

Vypnite prístroj.

Vytiahnite sieťovú zástrčku zo zásuvky.

⚠ NEBEZPEČENSTVO

Nebezpečenstvo vyplývajúce z horúcej vody, pary a horúcich povrchov

Nebezpečenstvo vzniku obarenín a popálenín

Prístroj nechajte pred akýmkoľvek prácou vychladnúť.

Vyplachovanie kotla

Kotol parného čističa najneskôr po každých 5. naplnení parného kotla.

1. Parný kotol naplňte vodou a silno ním zatrate. Tým sa uvoľnia vápenné zvyšky, ktoré sa usadili na dne parného kotla.
2. Vylejte vodu.

Obrazok C

Odvápňovanie kotla

Aby bolo možné odstrániť aj vodný kameň usadený na stene kotla, odporúčame kotol vyčistiť pomocou odvápnovača RM 511. V prípade odvápnovača KÄRCHER RM 511 ide o produkt na báze kyseliny citrónovej, ktorý je v plnej miere biologicky odbúrateľný.

POZOR

Nebezpečenstvo vyplývajúce z použitia nevhodných odvápnovacích prostriedkov

Nebezpečenstvo poškodenia

Aby sa predišlo poškodeniu prístroja, tak používajte len odvápnovacie prostriedky schválené spoločnosťou KÄRCHER. Nepoužívajte ocot ani podobné prostriedky.

POZOR

Nebezpečenstvo vyplývajúce z odvápnovacieho roztoku

Nebezpečenstvo poškodenia

Odvápňovací roztok nikdy nenalievajte do nádrže na čistú vodu, pretože by to mohlo spôsobiť poškodenie čerpadla.

1. Sieťovú zástrčku vytiahnite zo zásuvky.
2. Z parného kotla kompletne vypustite vodu.
3. Dve vrecká odvápnovača za stáleho miešania úplne rozpustíte v 2 litroch vody.
4. Odvápnovací roztok nalejte do kotla. Počas procesu odvápnovania nenaskrutkujte bezpečnostný uzáver na prístroj.

⚠ NEBEZPEČENSTVO

Nebezpečenstvo vyplývajúce z vdychnutia aerosólov

Ohrozenie zdravia

Nepoužívajte prístroj, kým sa v kotli ešte nachádza odvápnovací prostriedok.

5. Odvápnovací roztok nechajte pôsobiť cca 8 hodín.
6. Vylejte odvápnovací roztok. Kotol ešte aspoň dvakrát vypláchnite studenou vodou, aby sa zaistilo, že v prístroji sa už nenachádzajú žiadne zvyšky.

- Zapnite prístroj.
- Stlačte resetovacie tlačidlo a držte ho stlačené až do zhasnutia kontrolky „odvápnenie“. Prístroj je znovu teraz pripravený na použitie.

Upozornenie

Po cca 50 prevádzkových hodinách bude kontrolka „odvápnenie“ indikovať nasledujúce potrebné odvápnenie.

Výmena filtra

Pri použití znečistenej vody môže dôjsť k upchatiu filtra. Upchatie sa prejavuje mimoriadne dlhými dobami chodu čerpadla alebo úplným výpadkom funkcie.

- Výmena filtra.

Obrázok D

Pomoc pri poruchách

⚠ NEBEZPEČENSTVO

Nebezpečenstvo zásahu elektrickým prúdom

Zranenie následkom dotyku dielov vedúcich prúd

Vypnite prístroj.

Vytiahnite sieťovú zástrčku zo zásuvky.

⚠ NEBEZPEČENSTVO

Nebezpečenstvo vyplývajúce z horúcej vody, pary a horúcich povrchov

Nebezpečenstvo vzniku obarenín a popálenín

Prístroj nechajte pred akýmkoľvek prácou vychladnúť.

⚠ NEBEZPEČENSTVO

Nebezpečenstvo vyplývajúce z neodborných opravných prác

Nebezpečenstvo ohrozenia zdravia a poškodenia

Vykonať opravy prístroja poverte výlučne autorizovaný zákaznický servis.

Kontrolka "nedostatok vody v nádrži na čistú vodu" svieti načerveno

- Doplňte vodu.

Kontrolka „odvápnenie“ svieti nabiele

- Odvápnite prístroj.

Zákaznícky servis

V prípade, že sa porucha nedá odstrániť, prístroj musí skontrolovať zákaznický servis.

Záruka

V každej krajine platia záručné podmienky vydané našou príslušnou distribučnou spoločnosťou. Prípadné poruchy vášho prístroja odstránime v rámci záručnej doby zadarmo, pokiaľ ich príčinou boli materiálové alebo výrobné chyby. Pri uplatňovaní záruky sa spolu s dokladom o kúpe obráťte na svojho predajcu alebo na najbližšie autorizované servisné stredisko.

(adresa je uvedená na zadnej strane)

Ďalšie informácie o záruke (ak sú k dispozícii) nájdete v sekcii Servis na vašej miestnej webovej stránke Kärcher v časti „Na stiahnutie“.

Príslušenstvo a náhradné diely

Používajte len originálne príslušenstvo a originálne náhradné diely, pretože takéto komponenty zaručujú bezpečnú a bezporuchovú prevádzku zariadenia.

Informácie o príslušenstve a náhradných dieloch sa nachádzajú na stránke www.kaercher.com.

Špeciálne príslušenstvo

Používať sa smie iba špeciálne príslušenstvo schválené výrobcom.

Názov	Objednávacie číslo
Odvápňovač RM 511 (3 x 100 g prášku)	6.295-987.0
Prepravný vozík	6.962-239.0
Súprava vencov s mosadznými štetinami	2.863-075.0
Súprava štetinových vencov	2.863-077.0
Utierka z mikrovlákna	6.905-921.0

EÚ vyhlásenie o zhode

Týmto prehlasujeme, že nižšie označený stroj zodpovedá na základe svojej koncepcie a konštrukčného vyhotovenia, ako aj od vyhotovení, ktoré sme uviedli do prevádzky, príslušným základným bezpečnostným a zdravotným požiadavkám smerníc ES. V prípade zmeny, ktorú neschválime, stráca toto prehlásenie platnosť.

Výrobok: Parný čistič

Typ: 1.092-xxx

Príslušné smernice EÚ

2009/125/ES

2014/30/EÚ

2014/35/EÚ

Aplikované harmonizované normy

EN 55014-1: 2017 + A11: 2020

EN 55014-2: 2015

EN 60335-1

EN 60335-2-54

EN 61000-3-2: 2014

EN 61000-3-3: 2013

EN 62233: 2008

Aplikované vnútroštátne normy

TRD 801

Podpísané osoby konajú z poverenia a s plnou mocou vedenia spoločnosti.



H. Jenner

Chairman of the Board of Management



S. Reiser

Director Regulatory Affairs & Certification

Osoba zodpovedná za dokumentáciu:

S. Reiser

Alfred Kärcher SE & Co. KG

Alfred-Kärcher-Str. 28 - 40

71364 Winnenden (Germany)

Tel.: +49 7195 14-0

Fax: +49 7195 14-2212

Winnenden, 2020/10/01

Technické údaje

SG 4/4		
Elektrická prípojka		
Sieťové napätie	V	220-240
Fáza	~	1
Sieťová frekvencia	Hz	50-60
Napätie v parnej pištoli	V	24
Stupeň ochrany		IPX4
Trieda ochrany		I
Výkon ohrevu	W	2300
Výkon čerpadla	W	50
Výkonové údaje prístroja		
Množstvo vodnej náplne	l	4,0
Objem nádrže	l	2,0
Objem kotla	l	2,4
Maximálny prevádzkový tlak	MPa (bar)	0,4 (4,0)
Povolený prevádzkový tlak	MPa (bar)	0,6 (6,0)
Maximálna pracovná teplota	°C	145
Doba ohrevu na 1 liter vody	min	ca. 4,5
Množstvo pary (max.)	g/min	82
Rozmery a hmotnosti		
Typická prevádzková hmotnosť	kg	8,0
Dĺžka x šírka x výška	mm	475 x 320 x 275
Sieťový kábel		
Typ sieťového kábla (EU)	mm ²	H05VV-F 3x1,0
Typ sieťového kábla (GB)	mm ²	H05VV-F 3x1,0
Typ sieťového kábla (CH)	mm ²	H05VV-F 3x1,0
Typ sieťového kábla (CN)	mm ²	H07RN-F 3x1,5
Číslo súčiastky (EU)		6.647-757.0
Číslo súčiastky (GB)		6.647-831.0
Číslo súčiastky (CH)		6.647-832.0
Číslo súčiastky (CN)		6.650-597.0
Dĺžka kábla	m	7,5

Technické zmeny vyhradené.

Kazalo

Splošni napotki.....	111
Zaščita okolja.....	111
Namenska uporaba.....	111
Simboli na napravi.....	112
Pregled naprave.....	112
Varnostne naprave.....	112
Metode čiščenja.....	112
Zagon.....	113
Upravljanje.....	113
Uporaba pribora.....	114
Transport.....	114
Skladiščenje.....	114
Nega in vzdrževanje.....	115
Pomoč pri motnjah.....	115
Garancija.....	115
Pribor in nadomestni deli.....	115
Izjava EU o skladnosti.....	116
Tehnični podatki.....	116

Splošni napotki



Pred prvo uporabo naprave preberite ta originalna navodila za uporabo in priložena varnostna navodila ter jih upoštevajte.

Obe knjižici shranite za poznejšo uporabo ali za naslednjega uporabnika.

- Če navodil za uporabo in varnostnih navodil ne upoštevate, lahko nastanejo škoda na napravi in nevarnosti za upravljavca in druge osebe.
- Če opazite poškodbe, ki so nastale med transportom, takoj obvestite prodajalca.
- Ko vzamete vsebino paketa iz embalaže, preverite, ali manjka pribor in ali je vsebina poškodovana.

Zaščita okolja



Pakirni material je mogoče reciklirati. Embalažo odstranite na okolju varen način.



Električne in elektronske naprave vsebujejo dragocene materiale z možnostjo recikliranja, pogosto pa tudi sestavne dele, kot so baterije, akumulatorske baterije ali olja, ki lahko pri napačni uporabi ali napačnem odstranjevanju škodujejo zdravju ljudi in okolju. Navedeni sestavni deli so kljub temu potrebni za pravilno delovanje naprave. Naprav, označenih s tem simbolom, ne smete odvreči med gospodinjne odpadke.



Napotki o sestavinah (REACH)

Aktualne informacije najdete na spletnem naslovu: www.kaercher.de/REACH

Namenska uporaba

- Naprava je predvidena za čiščenje s paro in se lahko uporablja s primernim priborom, kot je opisano v teh navodilih za uporabo.
- Ta naprava je primerna za komercialno uporabo.
- Ta naprava ni primerna za industrijsko uporabo.

Simboli na napravi

	Para POZOR - nevarnost opeklin
	Nevarnost opeklin zaradi vročih površin!

Pregled naprave

Opis naprave

Slika A

- ① Varnostno zapiralo (parni kotel)
- ② Upravljalno polje
- ③ Gibka cev za paro
- ④ Gumb za ponastavitev – odstranjevanje vodnega kamna
- ⑤ Parno stikalo
- ⑥ Predal za pribor
- ⑦ Pokrov vtičnice naprave
- ⑧ Vtič za paro
- ⑨ Nosilni ročaj
- ⑩ Kavelj za kabel
- ⑪ Pokrov
- ⑫ Zapiralo posode (rezervoar za svežo vodo)
- ⑬ Frotirna prevleka
- ⑭ Polnilni liv
- ⑮ Ročna šoba
- ⑯ Šoba za okna (posebni pribor)
- ⑰ Omrežni kabel
- ⑱ Tipska ploščica
- ⑲ Pritrdilna sponka
- ⑳ Talna šoba s ščetinami
- ㉑ Krpa za tla (talna šoba s ščetinami)
- ㉒ Okrogla krtača
- ㉓ Šoba velike moči
- ㉔ Podaljšek
- ㉕ Talna šoba z lamelami
- ㉖ Šoba za točkovni curek (120 mm)
- ㉗ Šoba za točkovni curek (180 mm)
- ㉘ Krpa za tla (talna šoba z lamelami)
- ㉙ Gumb za zapah
- ㉚ Cevni podaljšek
- ㉛ Zapah (otroško varovalo)
- ㉜ Parna pištola

Upravljalno polje

Slika B

- ① Stikalo – črpalka rezervoarja za svežo vodo
- ② Kontrolna lučka – ogrevanje (rumena)
- ③ Kontrolna lučka – pomanjkanje vode v parnem kotlu (rdeča)
- ④ Prikaz temperature
- ⑤ Vrtljivi gumb za reguliranje VAPOHYDRO
- ⑥ Vrtljivi gumb za reguliranje količine pare
- ⑦ Območje delovne temperature
- ⑧ Kontrolna lučka – odstranjevanje vodnega kamna (bela)
- ⑨ Kontrolna lučka – pomanjkanje vode v rezervoarju za svežo vodo (rdeča)
- ⑩ Stikalo – ogrevanje (vklop/izklop)

Barvna oznaka

- Upravljalni elementi za postopek čiščenja so rumeni.
- Upravljalni elementi za vzdrževanje in servis so svetlo sivi.

Varnostne naprave

Varnostne naprave so namenjene zaščiti uporabnika in jih ne smete izklopiti ali obiti njihovega delovanja.

Regulator tlaka

Regulator tlaka med obratovanjem ohranja tlak v kotlu na čim bolj konstantni vrednosti. Ogrevanje se izklopi, ko obratovalni tlak v kotlu doseže maksimalno vrednost, in se pri padcu tlaka v kotlu zaradi odvzema pare spet vklopi.

Termostat za pomanjkanje vode

Ko zmanjka vode v kotlu, se zviša temperatura ogrevanja. Termostat za pomanjkanje vode izklopi ogrevanje in indikator »Pomanjkanje vode v parnem kotlu« zasveti rdeče. Ponovni vklop ogrevanja je preprečen, dokler se kotel ne ohladi ali ponovno napolni.

Varnostni termostat

- Če termostat za pomanjkanje vode odpove in se naprava pregreje, varnostni termostat izklopi napravo.
- Za ponastavitev varnostnega termostata se obrnite na pristojno servisno službo KÄRCHER.

Varnostno zapiralo

- Varnostno zapiralo zapre kotel pred nastankom parnega tlaka. Če je regulator tlaka okvarjen in v kotlu nastane nadtlak, se v varnostnem zapiralu odpre nadtladni ventil in skozi zapiralo izstopi para.
- Preden napravo ponovno uporabite, se obrnite na pristojno servisno službo KÄRCHER.

Metode čiščenja

Osvežitev tkanin

Pred uporabo naprave vedno na skritem mestu preverite združljivost tkanin: Najprej navlažite, pustite posušiti in nato preverite spremembe barve ali oblike.

Čiščenje premazanih ali lakiranih površin

Pri čiščenju lakiranih ali s plastično prevleko premazanih površin, kot so kuhinjsko in dnevno pohištvo, vrata, parket, linolej, se lahko vosek, lak za pohištvo, plastične prevleke ali barva odlepajo ali se pojavijo madeži. Pri čiščenju teh površin na kratko navlažite krpo in z njo obrišite površino.

Čiščenje stekla

V letnih časih s posebej nizkimi temperaturami predhodno ogrejte okensko steklo. V ta namen rahlo uparite celotno površino stekla na razdalji približno 50 cm. S tem se izognete napetostim na površini, ki bi lahko povzročile razbitje stekla.

Zagon

Montaža pribora

1. Odprite pokrov vtičnice naprave in vtič za paro trdno vstavite v napravo. Jezički vtiča se morajo zatakni za pokrov vtičnice naprave.
2. Na parno pištolo priključite del pribora (talno šobo, ročno šobo ali šobo za točkovni curek). Dele potisnite enega v drugega, dokler se ne zaskoči gumb za zaklepanje na parni pištoli.
3. Po potrebi uporabite podaljševalne cevi. Dele potisnite enega v drugega, dokler se ne zaskoči ustrezen gumb za zaklepanje.
4. Pritisnite gumb za zaklepanje, da ločite dele pribora.

Nalivanje vode

Napotek

Uporaba destilirane vode (brez nastanka vodnega kamna) je mogoča, vendar povzroča hitrejšo obrabo kotla, zato ni priporočljiva.

1. Preverite, ali je varnostno zapiralo trdno nameščeno.
2. Odvijte zapiralo rezervoarja za svežo vodo.
3. Polnilni liv namestite na rezervoar za svežo vodo in ga zavrtite, da zaskoči.
4. V rezervoar za svežo vodo nalijte največ 2 litra vode iz pipe.

Ne uporabljajte nobenih čistilnih sredstev!

5. Sprostite in odstranite polnilni liv.
6. Na rezervoar za svežo vodo privijte zapiralo posode.

Upravljanje

Prikaz temperature

Prikaz temperature prikazuje, ali se delo izvaja v ustreznem temperaturnem območju (območje delovne temperature).

Vklop naprave

- Ogrevanje se med uporabo vedno znova vklopi (kontrolna lučka sveti rumeno), da vzdržuje tlak v kotličku.
 - Če je naprava vklopljena brez vode, kontrolna lučka »Ogrevanje« najprej zasveti rumeno, dokler termosta za pomanjkanje vode ne izklopi ogrevanja. Nato kontrolna lučka »Pomanjkanje vode v parnem kotlu« sveti rdeče.
1. Električni vtič vstavite v vtičnico.
 2. Napravo vklopite s stikalom – črpalka rezervoarja za svežo vodo in s stikalom – ogrevanje. Prižgejo se kontrolne lučke.

Napotek

Polna grelna moč je na voljo le, če je vtič za paro med segrevanjem priključen na napravo. Če kontrolna lučka »Ogrevanje« ugasne, je sistem pripravljen za delovanje.

Napotek

Ko je naprava vklopljena, je ne postavljajte pokonci. V nasprotnem primeru se ogrevanje po kratkem času samodejno izklopi kontrolna lučka »Pomanjkanje vode v parnem kotlu« pa sveti rdeče.

3. Za prevoz naprave ogrevanje izklopite s stikalom.
4. Pritisnite parno stikalo, para začne uhajati. Parno pištolo vedno najprej usmerite v krpo, dokler para ne izteka enakomerno.

Reguliranje količine pare

Napotek

Če je reguliranje količine pare nastavljeno na majhno količino, lahko para po sprostitvi parnega stikala še vedno kratak čas uhaja, dokler se tlak v gibki cevi za paro ne sprosti. Ta tlak lahko tudi hitreje sprostite, če reguliranje količine pare za kratak čas nastavite na veliko količino.

1. Pri delu s standardnim priborom količino pare prilagodite z vrtljivim gumbom na napravi.

Regulacija VAPOHYDRO z vrtljivim gumbom

- V mokrih območjih lahko umazanijo tudi splaknete, namesto da bi jo pobirali s krpo. Zato nastavite vlažnost pare za vrtljivim gumbom za reguliranje VAPOHYDRO. Večja kot je vlažnost pare, tj. več kot je vode v curku pare, večji je učinek izpiranja. Če vrtljivi gumb obrnete v nasprotni smeri urnega kazalca do največje vrednosti (+), izstopi vroč vodni curek, učinek izpiranja pa je največji.
- Za čiščenje v kopalnici je priporočljivo uporabljati VAPOHYDRO npr. v povezavi s šobo za točkovni curek.
- Pri delu s krpami (talna šoba, ročna šoba) obrnite vrtljivi gumb za reguliranje VAPOHYDRO v smeri urnega kazalca na najmanjšo vrednost (–), da bo v curku pare čim manj vlage. Tako se izboljša moč pare, ki topi umazanijo.

Napotek

Če vrtljivi gumb za reguliranje VAPOHYDRO obrnete v nasprotni smeri urnega kazalca do največje količine (+), se kotel hitreje izprazni.

Dolivanje vode

Napotek

Če je voda v rezervoarju za svežo vodo porabljena, se oglasi zvočni signal, kontrolna lučka »Pomanjkanje vode v rezervoarju za svežo vodo« pa sveti rdeče.

Napotek

Če črpalka ne dovaja vode, čeprav je rezervoar za svežo vodo poln, je treba odstraniti vodni kamen v kotlu.

1. V rezervoar za svežo vodo s polnilnim livom nalijte največ 2 litra vode iz vodovoda. Kontrolna lučka »Pomanjkanje vode v rezervoarju za svežo vodo« ugasne. Če kontrolna lučka »Ogrevanje« ugasne, je sistem pripravljen za delovanje.

Odstranjevanje pribora

⚠ NEVARNOST

Nevarnost zaradi vroče vode

Nevarnost oparin

Nikoli ne odstranjujte delov pribora, medtem ko iz aparata izstopa para, saj lahko iz njega kaplja vroča voda. Počakajte, da se naprava ohladi.

Izklop naprave

Napotek

Preostanek vode lahko ostane v aparatu.

1. Napravo izklopite s stikali.
2. Zložite pokrov vtičnice naprave in izvlecite vtič za paro iz naprave.
3. Električni vtič izvlecite iz vtičnice.

Shranjevanje naprave

Napotek

Vedno počakajte, da se krtače ohladijo, da ne pride do deformacije ščetin.

1. Ročno šobo, šobe za točkovni curek in majhne dele položite v predal za pribor.
2. Ko naprava stoji, napajalni kabel ovijte okoli držala za kabel.
3. Posamezne podaljševalne cevi vstavite v odprtine na podstavku naprave.

Uporaba pribora

Napotek

Zaradi ostankov čistilnih sredstev ali čistilne emulzije, ki se še nahajajo na površini, ki jo je treba očistiti, lahko pri čiščenju s paro nastanejo sledi, ki pa pri večkratni uporabi izginejo.

Parna pištola

Primeri uporabe parne pištole brez pribora:

- Odpravljanje vonjav in gub z visečih oblačil tako, da jih čistite s paro z razdalje 10–20 cm.
- Odstranjevanje prahu za rastline. Oddaljenost naj bo od 20 do 40 cm.
- Vlažno brisanje prahu, tako da krpo na kratko očistite s paro in z njo obrišete pohištvo.

Šoba za točkovni curek

- Učinek čiščenja je večji, če je šoba bližje umazani površini, saj sta temperatura in tlak pare največja neposredno ob njenem iztoku.
- Šoba za točkovni curek z različnimi nastavki je primerna za čiščenje težko dostopnih mest, kot so koti, fuge itd., žaluzij, centralnega ogrevanja, stranišč, nerjavnega jekla, oken, ogledal, armatur, premazanih in emajliranih površin ter za raztapljanje madežev.
- Šoba velike moči poveča hitrost izstopanja pare. Zato je primerna za čiščenje še posebej trdovratne umazanije, izpihovanje vogalov, fug itd.

Napotek

Okrugla krtača ni primerna za čiščenje občutljivih površin.

Talne šobe

Talna šoba s ščetinami

- Za abrazivno čiščenje trdovratne umazanije.
- Primerno za vse pralne stenske in talne obloge, npr. kamnita tla, ploščice in tla iz PVC. Na močno onesnaženih površinah delajte počasi, da lahko para dlje časa učinkuje.

Talna šoba z lamelami

- Za higiensko čiščenje gladkih površin zaradi višje temperature površine.
- Za higienski rezultat čiščenja je treba s paro čistiti z delovno hitrostjo največ 30 cm/sekundo neposredno nad trdo površino. Poleg tega nastavite VA-POHYDRO na najnižjo raven, tlak pare pa na najvišjo raven.

Uporaba krpe za tla

Redno obračajte in menjajte krpo za tla, da boste izboljšali pobiranje umazanije.

1. Krpo za tla pritrdite na talno šobo. To storite tako, da krpo za tla zložite po dolžini in nanjo namestite talno šobo, odprete pritrdilne sponke, konce krpe vstavite v odprtine in jih trdno zategneta ter zaprete pritrdilne sponke.

⚠ PREVIDNOST

Nevarnost zaradi pritrdilnih sponk

Nevarnost zmečkanja

Ne vstavlajte prstov med pritrdilne sponke.

Ročna šoba

Primerno za majhne pralne površine, kabine za prhanje, ogledala ali pohištveno blago.

1. Čez ročno šobo povlecite frotirno prevleko.

Šoba za okna (posebni pribor)

Številka za naročilo 4.130-115.0

1. Stekleno površino enakomerno obdelajte s paro z razdalje približno 20 cm.
2. Izklopite dovod pare.
3. Stekleno površino obdelajte z gumijastimi ustnicami v pasovih od zgoraj navzdol.
4. Po vsakem pasu do suhega obrišite gumijaste ustnice in spodnji rob okna.

Odstranjevalec tapet (posebni pribor)

Številka za naročilo 2.863-076.0

Z odstranjevalcem tapet lahko parni čistilnik uporabite za odstranjevanje tapet.

Napotek

Pri večkrat pobarvanih grobovlaknatih tapetah para morda ne bo mogla prodreti skozi tapete. V tem primeru je priporočljiva predobdelava z valjčkom z žebli.

1. Nanesite odstranjevalec tapet na rob traku tapete po celotni površini in pustite paro delovati, dokler se tapeta ne prepoji do konca (približno 10 sekund).
2. Odstranjevalec tapet premaknite, ne da bi ga izklopili. Z lopatico privzdignite raztopljen kos tapete in ga odlepate s stene.

Transport

⚠ PREVIDNOST

Neupoštevanje teže

Nevarnost telesnih poškodb in materialne škode

Pri transportu upoštevajte težo naprave.

1. Za transport na kratkih razdaljah: izklopite ogrevanje, postavite napravo v pokončen položaj, in jo za prenašanje primite za nosilni ročaj in podaljševalno cev.
2. Pri transportu v vozilih zavarujte napravo pred zdrsom in prevrnitvijo v skladu z veljavnimi smernicami.

Skladiščenje

⚠ PREVIDNOST

Neupoštevanje teže

Nevarnost telesnih poškodb in materialne škode

Pri skladiščenju upoštevajte težo naprave.

Napravo lahko skladiščite samo v notranjih prostorih.

Nega in vzdrževanje

⚠ NEVARNOST

Nevarnost udara elektrike

Telesne poškodbe zaradi dotika delov pod napetostjo
Izklopite napravo.

Izvlcite električni vtič.

⚠ NEVARNOST

Nevarnost zaradi vroče vode, pare in vročih površin

Nevarnost oparin in opeklin

Preden začnete z delom počakajte, da se naprava ohladi.

Izpiranje kotla

Kotel pamega čistilnika je treba izprati najpozneje po vsakem 5. polnjenju kotla.

1. Parni kotel napolnite z vodo in močno stresite. Tako odstranite obloge vodnega kamna, ki so se nabrale na dnu pamega kotla.
2. Izlijte vodo.

Slika C

Odstranjevanje vodnega kamna iz kotla

Za odstranjevanje vodnega kamna, ki se je prilepil na steno kotla, priporočamo čiščenje s sredstvom za odstranjevanje vodnega kamna KÄRCHER RM 511. Sredstvo za odstranjevanje vodnega kamna KÄRCHER RM 511 je izdelek na osnovi citronske kisline, ki je popolnoma biološko razgradljivo.

POZOR

Nevarnost zaradi neustreznih sredstev za odstranjevanje vodnega kamna

Nevarnost poškodovanja

Uporabljajte samo sredstva za odstranjevanje vodnega kamna, ki jih je odobrilo podjetje KÄRCHER, da preprečite poškodbe naprave. Ne uporabljajte kisa ali podobnih sredstev.

POZOR

Nevarnost zaradi raztopine za odstranjevanje vodnega kamna

Nevarnost poškodovanja

Raztopine za odstranjevanje vodnega kamna nikoli ne vliivate v rezervoar za svežo vodo, saj bi s tem poškodovali črpalko.

1. Električni vtič izvlcite iz vtičnice.
2. Vodo v celoti izlijte iz pamega kotla.
3. Dve vrečki sredstva za odstranjevanje vodnega kamna popolnoma raztopite v 2 litra vode in nenehno mešajte.
4. Raztopino za odstranjevanje vodnega kamna nalijte v kotel. Med postopkom odstranjevanja vodnega kamna ne privijajte varnostnega zapirala na aparat.

⚠ NEVARNOST

Nevarnost zaradi vdihavanja aerosolov

Nevarnost za zdravje

Naprave ne uporabljajte, dokler je v kotlu še vedno sredstvo za odstranjevanje vodnega kamna.

5. Raztopino za odstranjevanje vodnega kamna pustite učinkovati pribl. 8 ur.
6. Izlijte raztopino za odstranjevanje vodnega kamna. Kotel vsaj še dvakrat izperite s hladno vodo, da v napravi ne ostanejo nobeni ostanki.
7. Vključite napravo.
8. Pritiskajte gumb za ponastavitev, dokler kontrolna lučka »Odstranjevanje vodnega kamna« ne ugasne. Naprava je zdaj spet pripravljena za uporabo.

Napotek

Po približno 50 obratovnih urah kontrolna lučka »Odstranjevanje vodnega kamna« pokaže, da je potrebno naslednje odstranjevanje vodnega kamna.

Zamenjava filtra

Če uporabljate onesnaženo vodo, se lahko filter zamaši. To se pozna pri izjemno dolgem času delovanja črpalke ali popolni odpovedi delovanja.

1. Zamenjajte filter.

Slika D

Pomoč pri motnjah

⚠ NEVARNOST

Nevarnost udara elektrike

Telesne poškodbe zaradi dotika delov pod napetostjo
Izklopite napravo.

Izvlcite električni vtič.

⚠ NEVARNOST

Nevarnost zaradi vroče vode, pare in vročih površin

Nevarnost oparin in opeklin

Preden začnete z delom počakajte, da se naprava ohladi.

⚠ NEVARNOST

Nevarnost zaradi neustreznih popravil

Nevarnost za zdravje in nevarnost poškodovanja

Popravila na napravi sme izvajati samo pooblaščen servisna služba.

Kontrolna lučka »Pomanjkanje vode v rezervoarju za svežo vodo« sveti rdeče

1. Dolivanje vode.

Kontrolna lučka »Odstranjevanje vodnega kamna« sveti belo

1. Odstranite vodni kamen v napravi.

Servisna služba

Če motnje ni mogoče odpraviti, mora napravo pregledati servisna služba.

Garancija

V vsaki državi veljajo garancijski pogoji, ki jih je izdala naša pristojna prodajna družba. V garancijskem roku bodo morebitne motnje v delovanju naprave odpravljene brezplačno, če je njihov vzrok napaka v materialu ali napaka v izdelavi. Pri uveljavljanju garancije zagotovite dokazilo o nakupu in stopite v stik s prodajalcem ali najbližjim servisom.

Naslov najdete na hrbtni strani.

Dodatne garancijske informacije (če so na voljo) so na voljo na servisnem območju na lokalni spletni strani podjetja Kärcher v razdelku "Prenosi".

Pribor in nadomestni deli

Uporabljajte samo originalni pribor in originalne nadomestne dele, ki zagotavljajo varno in nemoteno delovanje naprave.

Informacije o priboru in nadomestnih delih najdete na spletnem naslovu www.kaercher.com.

Posebni pribor

Uporablja se lahko samo posebni pribor, ki ga je odobril proizvajalec.

Ime	Številka za naročilo
Sredstvo za odstranjevanje vodnega kamna RM 511 (3 x 100 g prašek)	6.295-987.0
Voziček Caddy	6.962-239.0
Komplet venca ščetin s ščetinami iz medenine	2.863-075.0
Komplet venca ščetin	2.863-077.0
Krpa iz mikrovlaken	6.905-921.0

Izjava EU o skladnosti

S tem izjavljamo, da v nadaljevanju navedeni stroj zaradi svoje zasnove in konstrukcije ter v izvedbi, kakršno dajemo na tržišče, ustreza osnovnim zahtevam glede varnosti in varovanja zdravja v skladu z EU-direktivami. V primeru sprememb na stroju brez našega soglasja ta izjava izgubi veljavnost.

Izdelek: Parni čistilnik

Tip: 1.092-xxx

Zadevne EU-direktive

2009/125/ES

2014/30/EU

2014/35/EU

Uporabljeni harmonizirani standardi

EN 55014-1: 2017 + A11: 2020

EN 55014-2: 2015

EN 60335-1

EN 60335-2-54

EN 61000-3-2: 2014

EN 61000-3-3: 2013

EN 62233: 2008

Uporabljeni nacionalni standardi

TRD 801

Podpisniki ravnajo po navodilih in s pooblastilom uprave.



H. Jenner

Chairman of the Board of Management



S. Reiser

Director Regulatory Affairs & Certification

Pooblaščenca oseba za dokumentacijo:

S. Reiser

Alfred Kärcher SE & Co. KG

Alfred-Kärcher-Str. 28 - 40

71364 Winnenden (Nemčija)

Tel.: +49 7195 14-0

Faks: +49 7195 14-2212

Winnenden, 2020/10/01

Tehnični podatki

SG 4/4

Električni priključek

Napetost omrežja	V	220-240
Število faz	~	1
Omrežna frekvenca	Hz	50-60
Napetost v parni pištoli	V	24
Stopnja zaščite		IPX4
Razred zaščite		I
Grelna moč	W	2300
Zmogljivost črpalke	W	50

Podatki o zmogljivosti naprave

Količina vode za polnjenje	l	4,0
Vsebina rezervoarja	l	2,0
Vsebina kotla	l	2,4
Največji obratovalni tlak	MPa (bar)	0,4 (4,0)
Dovoljeni delovni tlak	MPa (bar)	0,6 (6,0)
Najvišja delovna temperatura	°C	145
Čas ogrevanja na 1 liter vode	min	ca. 4,5
Količina pare (največ)	g/min	82

Mere in masa

Tipična delovna masa	kg	8,0
Dolžina x širina x višina	mm	475 x 320 x 275

Omrežni kabel

Tip omrežnega kabla (EU)	mm ²	H05VV-F 3x1,0
Tip omrežnega kabla (GB)	mm ²	H05VV-F 3x1,0
Tip omrežnega kabla (CH)	mm ²	H05VV-F 3x1,0
Tip omrežnega kabla (CN)	mm ²	H07RN-F 3x1,5
Številka sestavnega dela (EU)		6.647-757.0
Številka sestavnega dela (GB)		6.647-831.0
Številka sestavnega dela (CH)		6.647-832.0
Številka sestavnega dela (CN)		6.650-597.0
Dolžina kabla	m	7,5

Pridržujemo si pravico do tehničnih sprememb.

Cuprins

Indicații generale	117
Protecția mediului	117
Utilizarea conform destinației	117
Simboluri pe aparat	117
Privire de ansamblu aparat	117
Dispozitive de siguranță	118
Metode de curățare	118
Punerea în funcțiune	118
Operarea	118
Utilizarea accesoriilor	119
Transport	120
Depozitarea	120
Îngrijirea și întreținerea	120
Remediarea defecțiunilor	121
Garanție	121
Accesorii și piese de schimb	121
Declarație de conformitate UE	121
Date tehnice	122

Indicații generale



Înainte de prima utilizare a aparatului, citiți aceste instrucțiuni de utilizare originale și indicațiile de siguranță aferente.

Respectați aceste instrucțiuni.

Păstrați ambele manuale pentru utilizarea ulterioară sau pentru viitorul posesor.

- Dacă nu sunt respectate instrucțiunile de utilizare și indicațiile de siguranță, pot apărea defecțiuni la nivelul aparatului și pericole pentru operator și alte persoane.
- Dacă interven defecțiuni la transport, informați imediat distribuitorul.
- La despachetare, verificați conținutul pentru a vă asigura că nu lipsesc accesoriile și că nu există alte deteriorări.

Protecția mediului



Materialele de ambalare sunt reciclabile. Asigurați-vă de eliminarea ecologică a ambalajului.



Aparatele electrice și electronice conțin materiale reciclabile prețioase și, uneori, componente precum baterii, acumulate sau uleiuri, care, în cazul utilizării incorecte sau a eliminării

necorespunzătoare, pot periclita sănătatea și mediul înconjurător. Pentru funcționarea corectă a aparatului, aceste componente sunt necesare. Este interzisă eliminarea cu deșeurile menajere a aparatelor marcate cu acest simbol.

Observații referitoare la materialele conținute (REACH)

Informații actuale referitoare la materialele conținute sunt disponibile la adresa: www.kaercher.de/REACH

Utilizarea conform destinației

- Aparatul este destinat curățării cu aburi și poate fi utilizat cu accesoriile adecvate, așa cum este descris în aceste instrucțiuni de utilizare.
- Acest aparat este adecvat pentru uz comercial.
- Acest aparat este adecvat exclusiv pentru uzul personal.

Simboluri pe aparat



Abur
ATENȚIE - Pericol de opărire



Pericol de arsuri din cauza suprafețelor fierbinți!

Privire de ansamblu aparat

Descrierea aparatului

Figura A

- ① Închidere de siguranță (cazan cu abur)
- ② Câmp de operare
- ③ Furtun abur
- ④ Buton de resetare - Decalcifiere
- ⑤ Comutator cu abur
- ⑥ Compartiment pentru accesorii
- ⑦ Capacul prizei dispozitivului
- ⑧ Fișă de abur
- ⑨ Mâner de tras
- ⑩ Cârlig de cablu
- ⑪ Capotă
- ⑫ Capac recipient (rezervor de apă proaspătă)
- ⑬ Protecție frotir
- ⑭ Pâlnie de umplere
- ⑮ Duză manuală
- ⑯ Duză ferestre (accesoriu special)
- ⑰ Cablu de rețea
- ⑱ Plăcuța de tip
- ⑲ Clemă de prindere
- ⑳ Duză pentru pardoseală cu perii
- ㉑ Laveță pentru pardoseală (duză pentru pardoseală cu perii)
- ㉒ Perie rotundă
- ㉓ Duză de putere
- ㉔ Extensie
- ㉕ Duză pentru pardoseală cu lamele
- ㉖ Duză cu jet punctiform (120 mm)
- ㉗ Duză cu jet punctiform (180 mm)
- ㉘ Laveță pentru pardoseală (duză pentru pardoseală cu lamele)
- ㉙ Buton de blocare
- ㉚ Țeavă de prelungire

① Blocare (protecție împotriva accesului copiilor)

② Pistol cu aburi

Câmp de operare

Figura B

- ① Comutator - pompă rezervor de apă proaspătă
- ② Lampă de control - încălzire (galbenă)
- ③ Lampă de control - lipsă de apă cazan cu abur (roșu)
- ④ Afișajul temperaturii
- ⑤ Buton rotativ pentru reglarea VAPOHYDRO
- ⑥ Buton rotativ pentru reglarea cantității de abur
- ⑦ Domeniu de temperaturi de lucru
- ⑧ Lampă de control - decalcifiere (alb)
- ⑨ Lampă de control - lipsă de apă rezervor de apă proaspătă (roșu)
- ⑩ Comutator - încălzire (pornit/oprit)

Cod de culori

- Elementele de operare pentru procesul de curățare sunt de culoare galbenă.
- Elementele de operare pentru întreținere și service sunt de culoare gri deschis.

Dispozitive de siguranță

Dispozitivele de siguranță servesc la protejarea utilizatorului și nu trebuie să fie eliminate sau eludate în ceea ce privește funcția lor.

Regulator de presiune

Regulatorul de presiune menține în măsura maxim posibilă o presiune constantă a cazanului în timpul funcționării. Când în cazan se atinge presiunea maximă de operare, încălzirea este deconectată, iar atunci când presiunea în cazan scade ca urmare a folosirii aburului, încălzirea repornește.

Termostat lipsă apă

Atunci când apa din cazan se termină, temperatura de încălzire crește. Termostatul pentru lipsa de apă oprește încălzirea, iar lampa de control „Lipsă apă cazan cu abur” se aprinde în roșu. Repornirea încălzirii este împiedicată până la răcirea sau reumplerea cazanului.

Termostatul de siguranță

- În cazul în care termostatul de lipsă apă nu funcționează și unitatea se supraîncălzește, termostatul de siguranță oprește aparatul.
- Pentru resetarea termostatului de siguranță vă rugăm să vă adresați serviciului pentru clienți KÄRCHER.

Închidere de siguranță

- Închiderea de siguranță închide recipientul de abur față de presiunea care se formează. În cazul în care regulatorul de presiune este defect și în cazan apare o presiune excesivă, o supapă de suprapresiune se deschide în închiderea de siguranță și aburul scapă prin închidere spre exterior.
- Înainte de repunerea în funcțiune a aparatului, adresați-vă serviciului pentru clienți KÄRCHER.

Metode de curățare

Împrospătarea materialelor textile

Înainte de tratarea cu aparatul, verificați întotdeauna compatibilitatea materialelor textile într-un loc ascuns: Mai întâi se evaporă, apoi se lasă să se usuce și apoi se verifică dacă s-a schimbat culoarea sau forma.

Curățarea suprafețelor acoperite sau lăcuite

La curățarea suprafețelor lăcuite sau acoperite cu plastic, cum ar fi mobila de bucătărie și de sufragerie, ușile, parchetul, linoleumul, se pot desprinde ceara, luciul de mobilă, învelișurile din plastic sau vopseaua sau pot apărea pete. Când curățați aceste suprafețe, aburiți scurt o lavetă și ștergeți cu ea suprafețele.

Curățarea sticlei

Preîncălziți geamul în anotimpurile cu temperaturi deosebit de scăzute. Pentru aceasta, aburiți ușor întreaga suprafață de sticlă de la o distanță de aproximativ 50 cm. Astfel se evită tensiunile de pe suprafață care pot duce la spargerea sticlei.

Punerea în funcțiune

Montarea accesoriilor

1. Deschideți capacul prizei dispozitivului și introduceți ferm fișa de abur în dispozitiv. Cârligele fișei trebuie să se prindă de capacul prizei dispozitivului.
2. Conectați accesoriul (duza pentru pardoseală, duza manuală sau duza cu jet punctiform) la pistolul cu aburi. Împingeți piesele una în cealaltă până când butonul de blocare de pe pistolul cu aburi se blochează.
3. Utilizați țevi de prelungire, dacă este necesar. Împingeți piesele una în cealaltă până când se blochează butonul de blocare respectiv.
4. Apăsăți butonul de blocare pentru a deconecta accesoriile.

Umplerea cu apă

Indicație

Utilizarea apei distilate (fără formare de calcar) este posibilă, dar duce la o uzură mai rapidă a cazanului, așa că nu este recomandată.

1. Verificați dacă închiderea de siguranță este ferm fixată.
2. Deșurubați capacul recipientului de la rezervorul de apă proaspătă.
3. Așezați pâlnia de umplere pe rezervorul de apă proaspătă și angrenați-o prin rotire.
4. Umpleți rezervorul de apă proaspătă cu maximum 2 litri de apă de la robinet.

Nu folosiți nicio substanță de curățare!

5. Deblocați pâlnia de umplere și scoateți-o.
6. Înșurubați capacul recipientului pe rezervorul de apă proaspătă.

Operarea

Afișajul temperaturii

Afișajul temperaturii arată dacă se lucrează în domeniul de temperatură corect (domeniul de temperaturi de lucru).

Pornirea dispozitivului

- Încălzirea pornește în permanență în timpul utilizării (lampa de control se aprinde în galben) pentru a menține presiunea în cazan.

- În cazul în care dispozitivul este pornit fără apă, lampa de control „Încălzire” se aprinde mai întâi în galben până când termostatul pentru lipsa de apă deconectează încălzirea. După aceea, lampa de control „Lipsă apă cazan de abur” se aprinde în roșu.
1. Introduceți fișa de rețea într-o priză.
 2. Porniți dispozitivul cu comutatorul - pompă rezervor de apă proaspătă și cu comutatorul - încălzire. Lămpile de control se aprind.

Indicație

Puterea maximă de încălzire este disponibilă numai dacă fișa de abur este conectată la dispozitiv în timpul încălzirii. Când lampa de control „Încălzire” se stinge, sistemul este gata de funcționare.

Indicație

Nu așezați dispozitivul în poziție verticală atunci când este pornit. În caz contrar, încălzirea se oprește automat după o perioadă scurtă de timp, iar lampa de control „Lipsă apă cazan cu abur” se aprinde în roșu.

3. Pentru transportul dispozitivului, opriți încălzirea de la comutator.
4. Apăsăți comutatorul de abur, aburul iese. Îndreptați întotdeauna pistolul cu aburi mai întâi spre o lavetă până când aburul iese uniform.

Reglarea cantității de abur

Indicație

Dacă reglarea cantității de abur este setată pe cantitate mică, este posibil ca aburul să mai iasă pentru scurt timp după ce se eliberează comutatorul de abur, până când presiunea din furtunul de abur este eliberată. De asemenea, această presiune poate fi eliberată mai rapid prin setarea reglării cantității de abur la cantitate mare pentru o perioadă scurtă de timp.

1. Reglați cantitatea de abur cu ajutorul butonului de pe dispozitiv atunci când lucrați cu accesorii standard.

Reglarea VAPOHYDRO cu buton rotativ

- De asemenea, în zonele umede murdăria poate fi clătită în loc să fie îndepărtată cu laveta. Pentru aceasta, reglați umiditatea aburului cu ajutorul butonului rotativ la reglarea VAPOHYDRO. Cu cât umiditatea aburului este mai mare, respectiv cu cât jetul de abur conține mai multă apă, cu atât este mai mare efectul de spălare. Dacă butonul este rotit în sens invers acelor de ceasornic până la cantitatea maximă (+), iese un jet de apă fierbinte, iar efectul de spălare este maxim.
- Se recomandă utilizarea VAPOHYDRO, de exemplu, în combinație cu duza cu jet punctiform pentru curățarea în baie.
- Rotiți butonul rotativ al reglării VAPOHYDRO în sensul acelor de ceasornic la valoarea cea mai mică (-) atunci când lucrați cu lavete (duza pentru pardoseală, duza manuală) pentru a obține cât mai puțină umiditate în jetul de abur. Astfel, puterea de dizolvare a murdăriei de către abur este îmbunătățită.

Indicație

Dacă butonul rotativ al reglării VAPOHYDRO este rotit în sens invers acelor de ceasornic până la cea mai mare cantitate (+), cazanul se golește mai repede.

Completarea cu apă

Indicație

Dacă apa din rezervorul de apă proaspătă este consumată, se emite un semnal sonor și lampa de control „Lipsă apă rezervor de apă proaspătă” se aprinde în roșu.

Indicație

Dacă pompa nu transportă apă chiar dacă rezervorul de apă proaspătă este plin, cazanul trebuie să fie decalcfiat.

1. Umpleți rezervorul de apă proaspătă cu maximum 2 litri de apă de la robinet cu ajutorul pâlniei de umplere. Lampa de control „Lipsă apă rezervor de apă proaspătă” se stinge. Când lampa de control „Încălzire” se stinge, sistemul este gata de funcționare.

Separarea accesoriilor

⚠ PERICOL

Pericol din cauza apei calde

Pericol de opărire

Nu deconectați niciodată accesoriile în timp ce iese abur, deoarece apa fierbinte se poate scurge. Lăsați aparatul să se răcească mai întâi.

Oprirea dispozitivului

Indicație

Apă reziduală poate rămâne în dispozitiv.

1. Opriți dispozitivul de la comutator.
2. Rabatați în jos capacul prizei dispozitivului și scoateți fișa de abur din dispozitiv.
3. Scoateți fișa de rețea din priză.

Depozitarea dispozitivului

Indicație

Lăsați întotdeauna perile să se răcească pentru a evita orice deformare a perilor.

1. Așezați duza manuală, duzele cu jet punctiform și piesele mici în compartimentul pentru accesorii.
2. Înfășurați cablul de alimentare în jurul cărligului de cablu atunci când dispozitivul este oprit.
3. Introduceți țevile de prelungire individual în decupajele de la baza dispozitivului.

Utilizarea accesoriilor

Indicație

În cadrul curățării cu abur, reziduurile de substanțe de curățare sau emulsiile de îngrijire aplicate pe suprafața de curățat pot cauza formarea dungilor, care însă dispar după multiple aplicări.

Pistol cu aburi

Exemple de utilizare a pistolului cu aburi fără accesorii:

- Eliminați mirosurile și cutele de pe hainele atârinate prin aplicarea de abur asupra acestora de la o distanță de 10-20 cm.
- Desprăfuirea plantelor. Păstrați o distanță de 20-40 cm.
- Ștergerea prafului umed prin aburirea scurtă a unei lavete și ștergerea mobilei cu aceasta.

Duză cu jet punctiform

- Efectul de curățare este cu atât mai mare cu cât duza este ținută mai aproape de zona murdară, deoarece temperatura și presiunea aburului sunt cele mai mari direct în momentul în care acesta iese.
- Duză cu jet punctiform cu diverse accesorii este potrivită pentru curățarea locurilor greu accesibile, cum ar fi colțuri, îmbinări etc., jaluzele, încălzire centrală, toalete, oțel inoxidabil, ferestre, oglinzi, accesorii, suprafețe acoperite și emailate, dizolvarea petelor.
- Duză de putere mărește viteza de ieșire a aburului. Prin urmare, este foarte potrivită pentru curățarea murdăriei deosebit de persistente, suflarea colțurilor, a îmbinărilor etc.

Indicație

Peria rotundă nu este potrivită pentru curățarea suprafețelor sensibile.

Duză pentru pardoseală

Duză pentru pardoseală cu perii

- Pentru curățarea abrazivă a murdăriei persistente.
- Adecvat pentru toate acoperitoarele lavabile de pereți și podele, de exemplu, pardoseli din piatră, gresie și PVC. Lucrați încet pe suprafețele foarte murdare pentru a permite aburului să acționeze mai mult timp.

Duză pentru pardoseală cu lamele

- Pentru curățarea igienică a suprafețelor netede datorită temperaturii mai ridicate a suprafeței.
- Pentru un rezultat igienic de curățare, aplicați aburul direct pe suprafața dură, la o viteză de lucru de maximum 30 cm/secundă. În plus, setați VAPOHYDRO la nivelul minim și presiunea aburului la nivelul maxim.

Utilizarea lavetei pentru pardoseală

Întoarceți și schimbați periodic laveta pentru pardoseală pentru a îmbunătăți captarea impurităților.

1. Fixați laveta pentru pardoseală la duza pentru pardoseală. Pentru a face acest lucru, pliați laveta pentru pardoseală pe lungime și așezați duza pentru pardoseală pe ea, deschideți clemele de fixare, plasați capetele lavetei în deschideri și strângeți-le ferm, închideți clemele de prindere.

⚠ PRECAUȚIE

Pericol din cauza clemelor de prindere

Pericol de strivire

Nu vă puneți degetele între clemele de prindere.

Duză manuală

Potrivit pentru suprafețe mici lavabile, cabine de duș, oglinzi sau șesături pentru tapiterie.

1. Trageți protecția frotirului peste duza manuală.

Duză ferestre (accesoriu special)

Număr de comandă 4.130-115.0

1. Aplicați uniform aburul pe suprafața de sticlă, de la o distanță de cca 20 cm.
2. Întrerupeți alimentarea cu abur.
3. Desprindeți suprafața de sticlă în benzi de sus în jos cu lamela de cauciuc.
4. Ștergeți lamela de cauciuc și marginea inferioară a ferestrei după fiecare bandă.

Decapant pentru tapet (accesoriu opțional)

Număr de comandă 2.863-076.0

Cu ajutorul decapantului pentru tapet, dispozitivul de curățare cu aburi poate fi folosit pentru a îndepărta tapetul.

Indicație

În cazul tapetului cu fibre rigide care a fost acoperit de mai multe ori, este posibil ca aburul să nu poată pătrunde în tapet. În acest caz, se recomandă o lucrare preliminară cu un valț striat.

1. Aplicați decapantul pentru tapet pe marginea unei benzi de tapet pe întreaga suprafață și lăsați aburul să acționeze până când tapetul este îmbibat complet (cca 10 secunde).
2. Mutați decapantul pe tapet fără a-l opri. Ridicați bucata dizolvată de tapet cu o spatulă și desprindeți-o de pe perete.

Transport

⚠ PRECAUȚIE

Nerespectarea greutății

Pericol de accidentare și de deteriorare

La transport țineți cont de greutatea aparatului.

1. Pentru transportul pe distanțe scurte: Opriți încălzirea, așezați dispozitivul în poziție verticală, prindeți dispozitivul de mânerul de transport și de țeava de prelungire pentru a-l transporta.
2. La transportarea dispozitivului în autovehicule, ancorați-l în conformitate cu directivele aplicabile, pentru a preveni alunecarea și răsturnarea.

Depozitarea

⚠ PRECAUȚIE

Nerespectarea greutății

Pericol de accidentare și de deteriorare

La depozitare țineți cont de greutatea aparatului.

Aparatul poate fi depozitat numai în interior.

Îngrijirea și întreținerea

⚠ PERICOL

Pericol de electrocutare

Răniri cauzate de atingerea pieselor aflate sub tensiune

Opriți aparatul.

Scoateți ștecărul.

⚠ PERICOL

Pericol din cauza apei fierbinți, a aburului și a suprafețelor fierbinți

Pericol de opărire și arsuri

Lăsați aparatul să se răcească înainte de efectuarea oricăror lucrări.

Clătirea cazanului

Cazanul dispozitivului de curățare cu aburi trebuie golit cel târziu după fiecare a 5-a. umplere a cazanului.

1. Umpleți cazanul de abur cu apă și agitați puternic. Astfel se desprind depozitele de calcar care s-au depus pe fundul rezervorului de apă.
2. Se toarnă apa.

Figura C

Decalcifierea cazanului

Pentru a îndepărta și calcarul lipit de peretele cazanului, vă recomandăm să curățați cazanul cu agent de decalcifiere KÄRCHER RM 511. Agentul de decalcifiere KÄRCHER RM 511 este un produs complet biodegradabil pe bază de acid citric.

ATENȚIE

Pericol din cauza agentului de decalcifiere necorespunzător

Pericol de deteriorare

Utilizați numai agenți de decalcifiere aprobați de KÄRCHER pentru a preveni deteriorarea aparatului. Nu folosiți oțet sau agenți similari.

ATENȚIE

Pericol din cauza soluției de decalcifiere

Pericol de deteriorare

Nu turnați niciodată soluția de decalcifiere în rezervorul de apă proaspătă, deoarece acest lucru va deteriora pompa.

1. Scoateți fișa de rețea din priză.
2. Goliți complet cantitatea de apă din cazanul de abur.
3. Dizolvați complet două pliculețe de agent de decalcifiere în 2 litri de apă, amestecând continuu.

4. Umpleți cazanul cu agent de decalcifiere. Nu înșurubați închiderea de siguranță pe dispozitiv în timpul procesului de decalcifiere.

⚠ PERICOL

Pericol de inhalare a aerosolilor

Pericol pentru sănătate

Nu folosiți aparatul cât timp în cazan se află încă agent de decalcifiere.

5. Lăsați soluția de decalcifiere să acționeze timp de cca 8 ore.
6. Turnați soluția de decalcifiere. Clătiți cazanul de încă cel puțin două ori cu apă rece pentru a vă asigura că nu mai există reziduuri în dispozitiv.
7. Porniți aparatul.
8. Apăsăți butonul de resetare până când se stinge lampa de control „Decalcifiere”. Unitatea este pregătită acum pentru a fi reutilizată.

Indicație

După cca 50 de ore de funcționare, lampa de control „Decalcifiere” indică următoarea decalcifiere necesară.

Înlocuirea filtrului

Dacă se utilizează apă contaminată, filtrul se poate înfundă. Acest lucru se face simțit prin timp de funcționare excepțional de lungi ai pompei sau prin defecțiuni funcționale integrale.

1. Înlocuiți filtrul.

Figura D

Remediarea defecțiunilor

⚠ PERICOL

Pericol de electrocutare

Răniți cauzate de atingerea pieselor aflate sub tensiune

Opriiți aparatul.

Scoateți ștecărul.

⚠ PERICOL

Pericol din cauza apei fierbinți, a aburului și a suprafețelor fierbinți

Pericol de opărire și arsuri

Lăsați aparatul să se răcească înainte de efectuarea oricăror lucrări.

⚠ PERICOL

Pericol din cauza lucrărilor de reparații necorespunzătoare

Pericol pentru sănătate și de deteriorare

Dispuneți repararea aparatului de către serviciul pentru clienți autorizat.

Lampa de control „Lipsă apă rezervor de apă proaspătă” se aprinde în roșu

1. Umpleți cu apă.

Lampa de control „Decalcifiere” se aprinde în alb

1. Decalcificați dispozitivul.

Departamentul de asistență clienți

Dacă defecțiunea nu poate fi remediată, aparatul trebuie verificat de departamentul de asistență clienți.

Garanție

În fiecare țară sunt valabile condițiile de garanție acordate de distribuitorul nostru din țara respectivă. Eventuale defecțiuni survenite la aparat în perioada de garanție vor fi remediate gratuit, în limita în care sunt defecțiuni de fabricație sau de material. Pentru a beneficia de garanție, prezentați-vă cu chitanța de cumpărare la comerciantul dvs. sau la cea mai apropiată unitate de service autorizată.

(Pentru adresă, consultați pagina din spate)

Pentru mai multe informații privind garanția (dacă sunt disponibile) vă rugăm accesați meniul „Descărcări” din opțiunea Service al paginii web al reprezentanței Kärcher din țara dvs.

Accesorii și piese de schimb

Utilizați numai accesorii originale și piese de schimb originale; ele asigură funcționarea în siguranță și fără avarii a aparatului.

Informații despre accesorii și piesele de schimb se găsec la adresa www.kaercher.com.

Accesorii speciale

Se pot utiliza numai accesorii speciale aprobate de producător.

Denumirea	Număr de comandă
Agent de decalcifiere RM 511 (3x 100 g pulbere)	6.295-987.0
Automobil Caddy	6.962-239.0
Set de perii rotunde cu perii din alumă	2.863-075.0
Set de perii rotunde	2.863-077.0
Lavetă din microfibre	6.905-921.0

Declarație de conformitate UE

Prin prezenta, declarăm că aparatul indicat mai jos corespunde cerințelor fundamentale privind siguranța și sănătatea prevăzute în directivele UE relevante, prin proiectarea și construcția sa, precum și în versiunea comercializată de noi. În cazul efectuării unei modificări a aparatului care nu a fost convenită cu noi, această declarație își pierde valabilitatea.

Produs: Aparat de curățat cu abur

Tip: 1.092-xxx

Directive UE relevante

2009/125/UE

2014/30/UE

2014/35/UE

Norme armonizate aplicate

EN 55014-1: 2017 + A11: 2020

EN 55014-2: 2015

EN 60335-1

EN 60335-2-54

EN 61000-3-2: 2014

EN 61000-3-3: 2013

EN 62233: 2008

Standarde naționale aplicate

TRD 801

Semnatarii acționează în numele și prin împuternicirea Consiliului director.



H. Jenner

Chairman of the Board of Management



S. Reiser

Director Regulatory Affairs & Certification

Însărcinat cu elaborarea documentației:

S. Reiser

Alfred Kärcher SE & Co. KG

Alfred-Kärcher-Str. 28 - 40

71364 Winnenden (Germania)

Tel.: +49 7195 14-0

Fax: +49 7195 14-2212

Winnenden, 2020/10/01

Date tehnice

SG 4/4		
Conexiune electrică		
Tensiune de rețea	V	220-240
Fază	~	1
Frecvență de rețea	Hz	50-60
Tensiune în pistolul cu aburi	V	24
Grad de protecție		IPX4
Clasă de protecție		I
Capacitate de încălzire	W	2300
Putere pompă	W	50
Date privind puterea aparatului		
Cantitate de umplere cu apă	l	4,0
Capacitate rezervor	l	2,0
Capacitate cazan	l	2,4
Presiune maximă de operare	MPa (bar)	0,4 (4,0)
Presiune de funcționare admisă	MPa (bar)	0,6 (6,0)
Temperatură maximă de lucru	°C	145
Timp de încălzire pentru 1 litru de apă	min	ca. 4,5
Cantitate de abur (max.)	g/min	82
Dimensiuni și greutate		
Greutate tipică în timpul funcționării	kg	8,0
Lungime x Lățime x Înălțime	mm	475 x 320 x 275
Cablu de rețea		
Tip cablu de rețea (EU)	mm ²	H05VV-F 3x1,0
Tip cablu de rețea (GB)	mm ²	H05VV-F 3x1,0
Tip cablu de rețea (CH)	mm ²	H05VV-F 3x1,0
Tip cablu de rețea (CN)	mm ²	H07RN-F 3x1,5
Număr piesă (EU)		6.647-757.0
Număr piesă (GB)		6.647-831.0
Număr piesă (CH)		6.647-832.0
Număr piesă (CN)		6.650-597.0
Lungime cablu	m	7,5
Sub rezerva modificărilor tehnice.		

Sadržaj

Opće napomene.....	122
Zaštita okoliša	122
Namjenska uporaba	122
Simboli na uređaju	123
Pregled uređaja	123
Sigurnosni uređaji	123
Metode čišćenja	123
Puštanje u pogon	124
Rukovanje	124
Uporaba pribora	125
Transport	125
Skladištenje	125
Njega i održavanje	126
Pomoć u slučaju smetnji	126
Jamstvo	126
Pribor i zamjenski dijelovi	126
EU izjava o sukladnosti	127
Tehnički podaci	127

Opće napomene



Prije prve uporabe Vašeg uređaja pročitajte ove originalne upute za rad i priložene Sigurnosne naputke. Postupajte u

skladu s njima.

Čuvajte obje knjige za kasniju uporabu ili za sljedećeg vlasnika.

- U slučaju nepridržavanja uputa za uporabu i sigurnosnih naputaka može doći do oštećenja uređaja i opasnosti za rukovatelja i druge osobe.
- U slučaju štete nastale prilikom transporta smjesta obavijestite trgovca.
- Kod raspakivanja provjerite je li sadržaj pakiranja potpun tj. nedostaje li pribor i je li oštećen.

Zaštita okoliša



Ambalažni se materijali mogu reciklirati. Molimo odložite ambalažu na ekološki prihvatljiv način.



Električni i elektronički uređaji sadrže vrijedne reciklažne materijale, a često i sastavne dijelove poput baterija, punjivih baterija ili ulja koji kod nepropisnog rukovanja ili nepravilnog zbrinjavanja

mogu predstavljati potencijalnu opasnost za ljudsko zdravlje i okoliš. Međutim, ti su sastavni dijelovi potrebni za pravilan rad uređaja. Uređaji koji su označeni ovim simbolom ne smiju se odlagati zajedno s kućnim otpadom.



Napomene o sastojcima (REACH)

Aktuelne informacije o sastojcima možete pronaći na: www.kaercher.de/REACH

Namjenska uporaba

- Uređaj je namijenjen za čišćenje s parom i može se koristiti s prikladnim priborom, kako je opisano u ovim uputama za rad.
- Ovaj uređaj prikladan je isključivo za profesionalnu uporabu.
- Ovaj uređaj nije prikladan za industrijsku uporabu.

Simboli na uređaju

	Para POZOR - opasnost od opeklina
	Opasnost od opeklina zbog vrućih površina!

Pregled uređaja

Opis uređaja

Slika A

- ① Sigurnosni zatvarač (parni kotao)
- ② Upravljačko polje
- ③ Parno crijevo
- ④ Gumb za resetiranje - uklanjanje kamenca
- ⑤ Parni prekidač
- ⑥ Pretinac za pribor
- ⑦ Poklopac utičnice uređaja
- ⑧ Parni utikač
- ⑨ Ručka za nošenje
- ⑩ Kuka za kabel
- ⑪ Poklopac
- ⑫ Poklopac spremnika (spremnik svježe vode)
- ⑬ Navlaka od frotira
- ⑭ Lijevak za punjenje
- ⑮ Ručni nastavak
- ⑯ Mlaznica za prozor (posebni pribor)
- ⑰ Mrežni kabel
- ⑱ Natpisna pločica
- ⑲ Pričvrtna kopča
- ⑳ Podni nastavak s čekinjama
- ㉑ Podna krpa (podni nastavak s čekinjama)
- ㉒ Okrugla četka
- ㉓ Visokoučinska mlaznica
- ㉔ Produžetak
- ㉕ Podni nastavak s lamelama
- ㉖ Uskomlazna mlaznica (120 mm)
- ㉗ Uskomlazna mlaznica (180 mm)
- ㉘ Podna krpa (podni nastavak s lamelama)
- ㉙ Gumb za zaključavanje
- ㉚ Produžna cijev
- ㉛ Brava (zaštita za djecu)
- ㉜ Parni pištolj

Upravljačko polje

Slika B

- ① Prekidač - crpka spremnika svježe vode
- ② Kontrolna žaruljica - grijanje (žuto)
- ③ Kontrolna žaruljica - nedostatak vode u parnom kotlu (crveno)
- ④ Prikaz temperature
- ⑤ Okretni gumb za regulaciju VAPOHYDRO
- ⑥ Okretni gumb za regulaciju količine pare
- ⑦ Raspon radne temperature
- ⑧ Kontrolna žaruljica - uklanjanje kamenca (bijelo)
- ⑨ Kontrolna žaruljica - nedostatak vode u spremniku svježe vode (crveno)
- ⑩ Prekidač za grijanje (uklj./isklj.)

Oznake u boji

- Upravljački elementi za proces čišćenja su žute boje.
- Upravljački elementi za održavanje i servis su svjetlosive boje.

Sigurnosni uređaji

Sigurnosni uređaji služe za zaštitu korisnika i ne smiju se stavljati izvan pogona niti se smije zaobiti njihovo funkcioniranje.

Regulator tlaka

Regulator tlaka tijekom rada uređaja održava tlak u kotlu što je to više moguće konstantnim. Kada se postigne maksimalni radni tlak u kotlu, grijanje se isključuje i ponovno se uključuje kad tlak u kotlu padne zbog oduzimanja pare.

Termostat za nedostatak vode

Kad vode u kotlu gotovo više nema, temperatura na grijanju raste. Termostat za nedostatak vode isključuje grijanje, a kontrolna žaruljica "Nedostatak vode u parnom kotlu" svijetli crveno. Ponovno pokretanje grijanja sprječava se sve dok se kotao ne ohladi ili ponovno ne napuni.

Sigurnosni termostat

- Ako je termostat za nedostatak vode neispravan i uređaj se pregrije, sigurnosni termostat isključuje uređaj.
- Za resetiranje sigurnosnog termostata obratite se nadležnoj servisnoj službi KÄRCHER.

Sigurnosni zatvarač

- Sigurnosni zatvarač zatvara kotao protivno postojećem tlaku pare. Ako je regulator tlaka neispravan te u kotlu nastane pretlak, u sigurnosnom zatvaraču otvara se pretlačni ventil i para kroz zatvarač izlazi van.
- Prije ponovnog uključivanja uređaja obratite se nadležnoj servisnoj službi KÄRCHER.

Metode čišćenja

Osvježavanje tekstila

Prije tretiranja s uređajem na skrivenom mjestu uvijek ispitajte postojanost tekstila: prvo ga naporite, ostavite da se osuši te nakon toga provjerite je li došlo do promjene boje ili oblika.

Čišćenje premazanih ili lakiranih površina

Prilikom čišćenja lakiranih ili plastificiranih površina kao npr. kuhinjskog namještaja i namještaja u dnevnom boravku, vrata, parket, linoleuma mogu se odvojiti vosak, lak namještaja, plastificirani premazi ili boja ili mogu nastati mrlje. Prilikom čišćenja tih površina kratko naparite krpu i njome prebrišite površine.

Čišćenje stakla

Prethodno zagrijte prozorsko staklo u doba godine s posebno niskim temperaturama. U tu svrhu cijelu staklenu površinu lagano naparite na udaljenosti od približno 50 cm. Time se izbjegavaju napetosti na površini koje mogu dovesti do loma stakla.

Puštanje u pogon

Montaža pribora

1. Otvorite poklopac utičnice uređaja i čvrsto umetnite parni utikač u uređaj. Izbočine utikača moraju se uglatiti u poklopac utičnice uređaja.
2. Priključite pribor (podni nastavak, ručni nastavak ili uskomlaznu mlaznicu) na parni pištolj. Gurnite dijelove jedan u drugi dok se gumb za zaključavanje na parnom pištolju ne uglati.
3. Po potrebi upotrijebite produžne cijevi. Gurnite dijelove jedan u drugi dok se dotični gumb za zaključavanje ne uglati.
4. Pritisnite gumb za zaključavanje kako biste odvojili pribor.

Punjenje vode

Napomena

Korištenje destilirane vode (bez stvaranja kamenca) je moguće, ali dovodi do bržeg trošenja kotla, pa se dakle ne preporučuje.

1. Provjerite da je sigurnosni zatvarač dobro pričvršćen.
2. Odvijte poklopac spremnika sa spremnika svježe vode.
3. Postavite lijevak za punjenje na spremnik svježe vode i zaključajte ga okretanjem.
4. U spremnik svježe vode ulijte maksimalno 2 litre vode iz vodovoda.

Ne koristite sredstvo za čišćenje!

5. Deblokirajte lijevak za punjenje i skinite ga.
6. Zavrnite poklopac spremnika na spremnik svježe vode.

Rukovanje

Prikaz temperature

Prikaz temperature prikazuje radite li u ispravnom temperaturum rasponu (raspon radnih temperatura).

Uključivanje uređaja

- Grijanje se uvijek iznova uključuje tijekom uporabe (kontrolna žaruljica svijetli žuto) kako bi se održao tlak u kotlu.
 - Ako se uređaj uključi bez vode, prvo kontrolna žaruljica "Grijanje" svijetli žuto sve dok termostat za nedostatak vode ne isključi grijanje. Nakon toga kontrolna žaruljica "Nedostatak vode u parnom kotlu" svijetli crveno.
1. Utaknite mrežni utikač u utičnicu.
 2. Uključite uređaj prekidačem - crpka spremnika svježe vode i prekidačem - grijanje. Kontrolne žaruljice svijetle.

Napomena

Puna snaga grijanja dostupna je samo ako je parni utikač prilikom zagrijavanja spojen na uređaj. Kad se kontrolna žaruljica "Grijanje" isključi, sustav je spreman za rad.

Napomena

Ne stavljajte uređaj okomito kad je uključen. U suprotnom se grijanje automatski isključuje nakon kratkog vremena i kontrolna žaruljica "Nedostatak vode u parnom kotlu" svijetli crveno.

3. Prilikom transporta uređaja isključite grijanje pomoću prekidača.
4. Pritisnite prekidač za paru, para će izaći. Uvijek usmjerite parni pištolj prema krpi sve dok para ne istječe ravnomjerno.

Regulacija količine pare

Napomena

Ako je regulacija količine pare postavljena na malu količinu, para nakon otpuštanja prekidača za paru može izlaziti još kratko vrijeme, sve dok se ne oslobodi tlak u cijevi za paru. Ovak se tlak može i brže smanjiti kratkim postavljanjem regulacije količine pare na veliku količinu.

1. Pomoću okretnog gumba na uređaju regulirajte količinu pare pri radu sa standardnim priborom.

VAPOHYDRO regulacija s okretnim gumbom

- U vlažnim područjima prijavaština se također može isprati umjesto da se pokupi krpom. Kako biste to učinili, okretnim gumbom podesite vlažnost pare za regulaciju VAPOHYDRO. Što je veća vlažnost pare, tj. što više vode ima u mlazu pare, to je veći učinak ispiranja. Ako okretni gumb okrenete u smjeru suprotnom od kazaljke na satu na najveću količinu (+), izlazi mlaz vruće vode i učinak ispiranja je najveći.
- Preporučujemo da se VAPOHYDRO koristi npr. u povezanosti s uskomlaznom mlaznicom za čišćenje u kupaonici.
- Prilikom rada s krpama (podni nastavak, ručni nastavak) okrenite okretni gumb VAPOHYDRO regulacije u smjeru kazaljke na satu na najmanju količinu (-) kako biste dobili što je moguće manje vlage u mlazu pare. Time se poboljšava snaga pare koja otpušta prijavštinu.

Napomena

Ako okretni gumb VAPOHYDRO regulacije okrenete u smjeru suprotnom od kazaljke na satu na najveću količinu (+), kotao se brže prazni.

Dopunjavanje vode

Napomena

Kad se potroši voda u spremniku svježe vode, oglašava se signal i kontrolna žaruljica "Nedostatak vode u spremniku svježe vode" svijetli crveno.

Napomena

Ako crpka ne isporučuje vodu unatoč punom spremniku svježe vode, kotao se mora očistiti od kamenca.

1. U spremnik svježe vode ulijte pomoću lijevka za punjenje maksimalno 2 litre vode iz vodovoda. Kontrolna žaruljica "Nedostatak vode u spremniku svježe vode" se gasi. Kad se kontrolna žaruljica "Grijanje" isključi, sustav je spreman za rad.

Odvajanje pribora

⚠ OPASNOST

Opasnost uslijed vruće vode

Opasnost od oparina

Nikada ne odvajajte pribor dok izlazi para jer može iscuriti vruća voda. Uređaj najprije ostavite da se ohladi.

Isključivanje uređaja

Napomena

Preostala voda može ostati u uređaju.

1. Isključite uređaj na prekidačima.
2. Prekopite poklopac utičnice uređaja prema dolje i izvucite parni utikač iz uređaja.
3. Izvucite strujni utikač iz utičnice.

Čuvanje uređaja

Napomena

Uvijek pustite četke da se ohlade kako biste izbjegli bilo kakvu deformaciju čekinja.

1. Ručni nastavak, uskomlazne mlaznice i sitne dijelove stavite u pretinac za pribor.
2. Kad je uređaj u mirovanju namotajte kabel za napajanje oko kuke za kabel.
3. Produžne cijevi pojedinačno umetnite u udubljenja na dnu uređaja.

Uporaba pribora

Napomena

Ostaci sredstva za čišćenje ili emulzije za njegu koje se još nalaze na površinama za čišćenje mogu prilikom čišćenja parom dovesti do nastajanja tragova koji među-tim nestanu nakon višekratne primjene.

Parni pištolj

Primjeri za primjenu parnog pištolja bez pribora:

- Uklonite mirise i nabore s obješene odječe tako da ih na udaljenosti od 10-20 cm tretirate parom.
- Otprašivanje biljaka. Držite razmak od 20-40 cm.
- Vlažno brisanje prašine tako da kratko naporite krpu i potom njome obrišete namještaj.

Uskomlazna mlaznica

- Učink čišćenja povećava se što se mlaznica drži bliže onečišćenom mjestu, budući da su temperatura i tlak pare prilikom istjecanja najveći.
- Uskomlazna mlaznica s različitim nastavcima prikladna je za čišćenje teško dostupnih područja, kao što su npr. kutovi, reške itd., žaluzine, centralna grijanja, WC-i, nehrđajući čelik, prozori, ogledala, armature, premazane i emajlirane površine, otpuštanje mrlja.
- Visokoučinska mlaznica povećava brzinu istjecanja pare. Stoga je posebno prikladna za čišćenje osobi-tvo tvrdokorne prljavštine, ispuhivanje kutova, reški itd.

Napomena

Okrugla četka nije prikladna za čišćenje osjetljivih površina.

Podni nastavci

Podni nastavak s čekinjama

- Za abrazivno čišćenje tvrdokorne prljavštine.
- Pogodno za sve perive zidne i podne obloge, npr. kamene podove, pločice i PVC podove. Na jako prljavim mjestima radite polako, kako bi para mogla dulje djelovati.

Podni nastavak s lamelama

- Za higijensko čišćenje glatkih površina, jer je temperatura površine veća.
- Za higijenski rezultat čišćenja parite izravno preko tvrde površine radnom brzinom od maks. 30 cm/sekunda. Osim toga, postavite VAPOHYDRO na minimalnu razinu, a tlak pare na maksimalnu razinu.

Uporaba podne krpe

Redovito okrećite i mijenjajte podnu krpu kako biste poboljšali upijanje prljavštine.

1. Krpu za pranje poda pričvrstite na podni nastavak. Da biste to učinili, podnu krpu prekopite uzdužno i na nju postavite podni nastavak, otvorite pričvršne stezaljke, stavite krajeve krpe u otvore i čvrsto ih za-tegnite, zatvorite pričvršne stezaljke.

⚠ OPREZ

Opasnost od pričvršnih stezaljki

Opasnost od prignječenja

Ne stavljajte prste između pričvršnih stezaljki.

Ručni nastavak

Pogodno za male površine koje se mogu prati, tuš kabine, ogledala ili tkanine za tapeciranje.

1. Preko ručnog nastavka navucite prevlaku od froтира.

Mlaznica za prozor (posebni pribor)

Kataloški broj 4.130-115.0

1. Ravnomjerno parite staklenu površinu s udaljenosti od približno 20 cm.
2. Isključite dovod pare.
3. Staklenu površinu u stazama čistite povlačenjem odozgo prema dolje s gumenom trakom.
4. Nakon svakog povlačenja obrišite gumenu traku i donji rub prozora.

Skidanje tapeta (dodatni pribor)

Kataloški broj 2.863-076.0

S nastavkom za skidanje tapeta, parni čistač se može koristiti za uklanjanje tapeta.

Napomena

Kod tapeta od vlakana koje su premazane nekoliko puta, para možda neće moći prodrijeti kroz tapetu. U tom se slučaju preporučuje prethodna obrada valjkom s ča-vljima.

1. Postavite nastavak za skidanje tapeta cijelom površinom na rub trake tapete i ostavite da para djeluje dok se tapeta ne natopi (približno 10 sekundi).
2. Premjestite nastavak za skidanje tapeta bez isključivanja. Otpušteni komad tapeta podignite lopaticom i povucite ga sa zida.

Transport

⚠ OPREZ

Nepridržavanje težine

Opasnost od ozljeda i oštećenja

Pri transportu uzmite u obzir težinu uređaja.

1. Za prijevoz na kratke udaljenosti: Isključite grijanje, postavite uređaj u uspravan položaj, uhvatite uređaj za ručku za nošenje i produžnu cijev kako biste ga prenijeli.
2. Pri transportu u vozilima uređaj osigurajte od klizanja i prevrtanja prema trenutno važećim direktivama.

Skladištenje

⚠ OPREZ

Nepridržavanje težine

Opasnost od ozljeda i oštećenja

Pri skladištenju uzmite u obzir težinu uređaja.

Uređaj se smije skladištiti samo u zatvorenim prostorijama.

Njega i održavanje

⚠ OPASNOST

Opasnost od strujnog udara

Ozljede zbog dodira dijelova pod naponom

Isključite uređaj.

Izvučite strujni utikač.

⚠ OPASNOST

Opasnost od vruće vode, pare i vrućih površina

Opasnost od oparina i opekotina

Pustite da se uređaj ohladi prije bilo kakvih radova.

Ispiranje kotla

Kotao parnog čistača isperite najkasnije nakon svakog 5. punjenja kotla.

1. Napunite parni kotao vodom i snažno ga protresite. Na taj način odvajaju se naslage kamenca koje su se nakupile na dnu parnog kotla.
2. Izlijte vodu.

Slika C

Uklanjanje kamenca iz kotla

Kako biste uklonili i kamenac zalijepljen na stijenci kotla, preporučujemo čišćenje kotla sa sredstvom za uklanjanje kamenca KÄRCHER RM 511. Sredstvo za uklanjanje kamenca KÄRCHER RM 511 proizvod je na bazi limunske kiseline koji je potpuno biorazgradiv.

PAŽNJA

Opasnost od neprikladnih sredstava za uklanjanje kamenca

Opasnost od oštećenja

Koristite samo sredstva za uklanjanje kamenca koja je odobrila tvrtka KÄRCHER kako biste spriječili oštećenje uređaja. Ne koristite ocat ili slična sredstva.

PAŽNJA

Opasnost od otopine za uklanjanje kamenca

Opasnost od oštećenja

Nikada nemojte ulijevati otopinu za uklanjanje kamenca u spremnik svježe vode jer će to dovesti do oštećenja crpke.

1. Izvučite strujni utikač iz utičnice.
2. Do kraja ispraznite vodu iz parnog kotla.
3. Dvije vrećice sredstva za uklanjanje kamenca potpuno otopite u 2 litre vode, neprestano miješajući.
4. Ulijte otopinu za uklanjanje kamenca u kotao. Tijekom postupka uklanjanja kamenca nemojte pričvršćivati sigurnosni zatvarač na uređaj.

⚠ OPASNOST

Opasnost od udisanja aerosola

Opasnost po zdravlje

Ne koristite uređaj dok se u kotlu još uvijek nalazi sredstvo za uklanjanje kamenca.

5. Ostavite da otopina sredstva za uklanjanje kamenca djeluje oko 8 sati.
6. Izlijte otopinu za uklanjanje kamenca. Isperite kotao još najmanje dva puta hladnom vodom kako biste bili sigurni da u uređaju više nema ostataka.
7. Uključite uređaj.
8. Pritišćite gumb za resetiranje dok se kontrolna žaruljica "Uklanjanje kamenca" ne ugasi. Uređaj je sada ponovno spreman za uporabu.

Napomena

Nakon približno 50 sati rada, kontrolna žaruljica "Uklanjanje kamenca" signalizira sljedeće potrebno uklanjanje kamenca.

Promjena filtra

Kod uporabe onečišćene vode filter se može začeptiti. To postaje vidljivo po iznimno dugim vremenima rada crpke ili potpunim prestankom rada.

1. Promjena filtra.

Slika D

Pomoć u slučaju smetnji

⚠ OPASNOST

Opasnost od strujnog udara

Ozljede zbog dodira dijelova pod naponom

Isključite uređaj.

Izvučite strujni utikač.

⚠ OPASNOST

Opasnost od vruće vode, pare i vrućih površina

Opasnost od oparina i opekotina

Pustite da se uređaj ohladi prije bilo kakvih radova.

⚠ OPASNOST

Opasnost uslijed nestručnih popravaka

Opasnost po zdravlje i opasnost od oštećenja

Radove popravka na uređaju prepustite samo ovlaštenoj servisnoj službi.

Kontrolna žaruljica "Nedostatak vode u spremniku svježe vode" svijetli crveno

1. Dopunjavanje vode.

Kontrolna žaruljica "Uklanjanje kamenca" svijetli bijelo

1. Očistite uređaj od kamenca.

Servisna služba

Ako se smetnja ne može ukloniti, uređaj mora ispitati servisna služba.

Jamstvo

U svakoj zemlji vrijede jamstveni uvjeti koje je izdala nadležna organizacija za distribuciju. Moguće kvarove na Vašem uređaju popravljamo besplatno unutar jamstvenog roka ako je uzrok materijalna pogreška ili pogreška u proizvodnji. U slučaju koji podliježe jamstvu obratite se s potvrdom o plaćanju Vašem prodavaču ili najbližoj ovlaštenoj servisnoj službi. (vidi adresu na poledini)

Daljnje informacije o jamstvu (ako postoje) možete pronaći u servisnom području vaše lokalne web stranice tvrtke Kärcher pod "Preuzimanja".

Pribor i zamjenski dijelovi

Koristite samo originalan pribor i originalne zamjenske dijelove jer oni jamče siguran i nesmetan rad uređaja. Informacije o priboru i zamjenskim dijelovima pronađite na www.kaercher.com.

Posebni pribor

Smije se koristiti samo poseban pribor koji je odobrio proizvođač.

Opis	Kataloški broj
Sredstvo za uklanjanje kamenca RM 511 (3x 100 g praha)	6.295-987.0
Caddy kolica	6.962-239.0
Set vijenca od čekinja s čekinjama od mjedi	2.863-075.0
Set vijenca od čekinja	2.863-077.0
Krpa od mikrovlakana	6.905-921.0

EU izjava o sukladnosti

Ovime izjavljujemo da je dolje označeni stroj na temelju svoje koncepcije i konstrukcije kao i izvedbe koju mi stavljamo u promet sukladan odgovarajućim temeljnim sigurnosnim i zdravstvenim zahtjevima EU direktiva. U slučaju izmjene stroja koja nije dogovorena s nama ova izjava gubi svoju valjanost.

Proizvod: Parni čistač

Tip: 1.092-xxx

Relevantne EU direktive

2009/125/EZ

2014/30/EU

2014/35/EU

Primijenjene usklađene norme

EN 55014-1: 2017 + A11: 2020

EN 55014-2: 2015

EN 60335-1

EN 60335-2-54

EN 61000-3-2: 2014

EN 61000-3-3: 2013

EN 62233: 2008

Primijenjene nacionalne norme

TRD 801

Dolje potpisani djeluju u ime i po opunomoćenju uprave.



H. Jenner

Chairman of the Board of Management



S. Reiser

Director Regulatory Affairs & Certification

Opunomoćenik za dokumentaciju:

S. Reiser

Alfred Kärcher SE & Co. KG

Alfred-Kärcher-Str. 28 - 40

71364 Winnenden (Njemačka)

Tel.: +49 7195 14-0

Telefaks: +49 7195 14-2212

Winnenden, 2020/10/01

Tehnički podaci

SG 4/4

Električni priključak

Napon električne mreže	V	220-240
Faza	~	1
Frekvencija električne mreže	Hz	50-60
Napon u parnom pištolju	V	24
Vrsta zaštite		IPX4
Klasa zaštite		I
Ogrjevna snaga	W	2300
Snaga pumpe	W	50

Podaci o snazi uređaja

Količina punjenja vode	l	4,0
Zapremina spremnika	l	2,0
Zapremina kotla	l	2,4
Maksimalni radni tlak	MPa (bar)	0,4 (4,0)
Dopušteni radni tlak	MPa (bar)	0,6 (6,0)

Maksimalna radna temperatura	°C	145
Vrijeme zagrijavanja po 1 litri vode	min	ca. 4,5
Količina pare (maks.)	g/min	82

Dimenzije i težine

Tipična težina pri radu	kg	8,0
Duljina x širina x visina	mm	475 x 320 x 275

Mrežni kabel

Tip mrežnog kabela (EU)	mm ²	H05VV-F 3x1,0
Tip mrežnog kabela (GB)	mm ²	H05VV-F 3x1,0
Tip mrežnog kabela (CH)	mm ²	H05VV-F 3x1,0
Tip mrežnog kabela (CN)	mm ²	H07RN-F 3x1,5
Kataloški brojevi dijelova (EU)		6.647-757.0
Kataloški brojevi dijelova (GB)		6.647-831.0
Kataloški brojevi dijelova (CH)		6.647-832.0
Kataloški brojevi dijelova (CN)		6.650-597.0
Duljina kabla	m	7,5

Pridržano pravo na tehničke izmjene.

Sadržaj

Opšte napomene	128
Zaštita životne sredine	128
Namenska upotreba	128
Simboli na uređaju	128
Pregled uređaja	128
Sigurnosni uređaji	129
Metode čišćenja	129
Puštanje u pogon	129
Rukovanje	129
Upotreba pribora	130
Transport	131
Skladištenje	131
Nega i održavanje	131
Pomoć u slučaju smetnji	132
Garancija	132
Pribor i rezervni delovi	132
EU izjava o usklađenosti	132
Tehnički podaci	133

Opšte napomene



Pre prve upotrebe, pročitajte originalna uputstva za upotrebu i priložene bezbednosne instrukcije. Postupajte u

skladu sa tim.

Sačuvajte obe knjžice za buduću upotrebu ili sledeće vlasnike.

- Ukoliko se ignorišu uputstvo za rukovanje i bezbednosne napomene, može doći do oštećenja uređaja i mogu se javiti opasnosti po rukovaoca i druge ljude.
- U slučaju štete nastale prilikom transporta odmah obavestite prodavca.
- Prilikom raspakivanja proverite da li nedostaju delovi opreme i da li ima oštećenja.

Zaštita životne sredine



Ambalaža može da se reciklira. Pakovanja odložite u otpad u skladu sa ekološkim propisima.



Električni i elektronski uređaji sadrže vredne materijale koji se mogu reciklirati, a često i sastavne delove kao što su baterije, akumulatori ili ulje, koji u slučaju pogrešnog tretiranja ili pogrešnog odlaganje u otpad mogu predstavljati potencijalnu opasnost po zdravlje ljudi i životnu sredinu. Međutim, ovi sastavni delovi su neophodni za pravilan rad uređaja. Uređaji označeni ovim simbolom ne smeju da se odlazu u kućni otpad.

Napomene o sastojcima (REACH)

Aktuelne informacije o sastojcima možete pronaći na: www.kaercher.de/REACH

Namenska upotreba

- Uređaj je namenjen za čišćenje parom i može da se koristi sa odgovarajućim priborom, kao što je opisano u ovom uputstvu za rad.
- Ovaj uređaj je pogodan za komercijalnu upotrebu.
- Ovaj uređaj je pogodan za industrijsku upotrebu.

Simboli na uređaju

	Para PAŽNJA - opasnost od opekotina
	Opasnost od opekotina usled vrelih površina!

Pregled uređaja

Opis uređaja

Slika A

- ① Sigurnosni zatvarač (parni kotao)
- ② Komandno polje
- ③ Parno crevo
- ④ Taster za resetovanje - uklanjanje kamenca
- ⑤ Prekidač za paru
- ⑥ Odeljak za pribor
- ⑦ Poklopac utičnice uređaja
- ⑧ Parni utikač
- ⑨ Ručka za nošenje
- ⑩ Kuka za kabl
- ⑪ Poklopac
- ⑫ Bravica posude (rezervoar za svežu vodu)
- ⑬ Presvlaka od fritira
- ⑭ Levak za punjenje
- ⑮ Ručna mlaznica
- ⑯ Nastavak za pranje prozora (poseban pribor)
- ⑰ Mrežni kabl
- ⑱ Natpisna pločica
- ⑲ Stezaljka
- ⑳ Podni nastavak sa dlačicama
- ㉑ Krpa za pranje poda (podni nastavak sa četkama)
- ㉒ Okrugla četka
- ㉓ Visokoeffikasna mlaznica
- ㉔ Produžetak
- ㉕ Podni nastavak sa lamelama
- ㉖ Uska mlaznica (120 mm)
- ㉗ Uska mlaznica (180 mm)
- ㉘ Krpa za pranje poda (podni nastavak sa lamelama)
- ㉙ Dugme za zaključavanje
- ㉚ Produžna cev
- ㉛ Zaključavanje (zaštita za decu)
- ㉜ Parni pištolj

Komandno polje

Slika B

- 1) Prekidač - pumpa rezervoara za svežu vodu
- 2) Indikator - grejanje (žuti)
- 3) Indikator – nedostatak vode na parnom kotlu (crveno)
- 4) Indikator temperature
- 5) Obrtno dugme za VAPOHYDRO regulaciju
- 6) Obrtno dugme za regulaciju količine pare
- 7) Opseg radne temperature
- 8) Indikator - uklanjanje kamenca (beli)
- 9) Indikator - nedostatak vode u rezervoaru za svežu vodu (crveno)
- 10) Prekidač - grejanje (uključivanje/isključivanje)

Identifikacija boje

- Komandni elementi za postupak čišćenja su žuti.
- Komandni elementi za održavanje i servis su svetlo sivi.

Sigurnosni uređaji

Sigurnosni mehanizmi služe za zaštitu korisnika i ne smeju da se stavljaju van snage ili da se zaobiđu njihova funkcija.

Regulator pritiska

Regulator pritiska održava konstantan pritisak u kotlu tokom rada. Grejanje se isključuje prilikom dostizanja maksimalnog radnog pritiska u kotlu, a ponovo se uključuje u slučaju pada pritiska u kotlu kao posledica trošenja pare.

Termostat nedostatka vode

Kada ponestaje voda u bojleru, temperatura grejača raste. Termostat nedostatka vode isključuje grejanje i indikator "Nedostatak vode u parnom kotlu" svetli crvenom bojom. Ponovno aktiviranje grejanja se sprečava dok se bojler ne ohladi ili ne dopuni.

Sigurnosni termostat

- Ako otkáže termostat nedostatka vode i ako se uređaj pregreje, sigurnosni termostat isključuje uređaj.
- Za resetovanje sigurnosnog termostata obratite se nadležnoj servisnoj službi kompanije KÄRCHER.

Sigurnosni zatvarač

- Sigurnosni zatvarač zatvara kotao od pritiska pare koji se stvara. Ako je regulator pritiska u kvaru i u kotlu dođe do nastanka natpritiska, onda sigurnosni zatvarač otvara ventil natpritiska i para izlazi napolje preko zatvarača.
- Pre ponovnog puštanja uređaja u rad obratiti se nadležnoj servisnoj službi kompanije KÄRCHER.

Metode čišćenja

Osvežavanje tekstilnih površina

Pre tretmana uređajem uvek ispitati postojanost tekstila na nekom skrivenom mestu: Najpre tekstil izložiti pari, ostaviti da se osuši, a zatim proveriti da li je došlo do promena boje i oblika.

Čišćenje premazanih ili lakiranih površina

Prilikom čišćenja lakirane površine ili površine obložene plastikom kao što su npr. kuhinjski i kućni nameštaj, vrata, parket, linoleum može se otpustiti vosak, lak za nameštaj, plastični slojevi ili boja ili mogu da nastanu mrlje. Za čišćenje ovih površina krpu kratko izložiti pari i njome obrisati površine.

Čišćenje staklenih površina

Tokom perioda godine sa nižim temperaturama prethodno zagrejte prozorsko staklo. Za to lagano isparite celu staklenu površinu na razdaljini od oko 50 cm. Na taj način se izbegavaju zatezanja na površini koji mogu dovesti do lomljenja stakla.

Puštanje u pogon

Montaža pribora

1. Otvorite poklopac utičnice uređaja i čvrsto ubacite parni utikač u uređaj. Pri tom, istureni delovi utikača moraju da uđu na poklopcu utičnice uređaja.
2. Povežite pribor (podni nastavak, ručnu mlaznicu ili usku mlaznicu) sa parnim pištoljem. Gurajte delove jedan u drugi dok dugme za zaključavanje na parnom pištolju ne dođe na mesto.
3. Po potrebi koristite produžne cevi. Gurajte delove jedan u drugi, sve dok odgovarajuće dugme za zaključavanje uđe na mesto.
4. Pritisnite dugme za zaključavanje za razdvajanje delova pribora.

Punjenje vode

Napomena

Upotreba destilovane vode (bez formiranja krečnjaka) je moguća, ali dovodi do bržeg habanja kotla, pa se zato ne preporučuje.

1. Proverite da li je sigurnosni zatvarač pričvršćen.
2. Odmrinite bravicu posude za rezervoar sveže vode.
3. Ubacite levak za punjenje u rezervoar sa svežom vodom i zakačite ga kružnim pokretom.
4. U rezervoar za svežu vodu napunite maksimalno 2 litra vode iz vodovoda.

Ne koristiti sredstva za čišćenje!

5. Otključajte i skinite levak za punjenje.
6. Zavrnite bravicu posude na rezervoar sveže vode.

Rukovanje

Indikator temperature

Prizak temperature označava da li radite u ispravnom opsegu temperature (opseg radne temperature).

Uključivanje uređaja

- Grejanje se tokom korišćenja uvek iznova uključuje (indikator svetli žuto) kako bi se održao pritisak u kotlu.
 - Ako je uređaj uključen bez vode, indikator "Grejanje" prvo svetli žuto, dok termostat nedostatka vode ne isključi grejanje. Nakon toga, indikator "Nedostatak vode u parnom kotlu" svetli crveno.
1. Strujni utikač utaknite u utičnicu.
 2. Uređaj sa prekidačem - pumpa rezervoara za svežu vodu i sa prekidačem - uključite grejanje. Indikatori svetle.

Napomena

Puna snaga grejanja je dostupna samo ako je parni utikač povezan sa uređajem prilikom zagrevanja. Ako se indikator "Grejanje" ugasi, sistem je spreman za upotrebu.

Napomena

Nemojte postaviti uređaj vertikalno kada je uključen. U suprotnom, grejanje se automatski gasi posle kratkog vremena i indikator "Nedostatak vode u parnom kotlu" svetli crveno.

3. Radi transporta uređaja isključite grejanje preko prekidača.
4. Pritisnite prekidač za paru, para izlazi. Parni pištolj uvek najpre usmerite na krpu, sve dok para ne bude ravnomerno izlazila.

Regulacija količine pare

Napomena

Ako je regulacija količine pare podešena na malu vrednost, para i dalje može da izlazi kratko nakon puštanja prekidača za paru, dok se ne eliminiše pritisak u parnom crevu. Ovaj pritisak se takođe može brže eliminisati kratkotrajnim postavljanjem regulacije količine pare na veliku količinu.

1. Obrtnim dugmetom na uređaju regulišite količinu pare kada radite sa standardnim priborom.

VAPOHYDRO regulacija sa obrtnim dugmetom

- U vlažnim područjima, prljavština se takođe može isprati umesto da bude pokupljena krpom. Radi toga, podesite vlažnost pare obrtnim dugmetom za VAPOHYDRO regulaciju. Što je veća vlažnost pare, to se više vode nalazi u mlazu pare, pa je veći efekat ispiranja. Ako je obrtno dugme postavljeno u smeru suprotnom kretanju kazaljke na satu na najveću količinu (+), izlazi mlaz vrele vode i efekat ispiranja je tada najveći.
- Preporučuje se upotreba VAPOHYDRO, npr. u kombinaciji sa uskom mlaznicom za čišćenje u kupatilu.
- Kada radite sa krpama (podni nastavak, ručna mlaznica), podesite obrtno dugme VAPOHYDRO regulacije u smeru kretanja kazaljke na satu na najmanju količinu (-) da biste dobili što manje vlage u mlazu pare. Na taj način se poboljšava učinak odvajanja prljavštine parom.

Napomena

Ako je obrtno dugme VAPOHYDRO regulacije postavljeno u smeru suprotnom kretanju kazaljke na satu na najveću količinu (+), bojer se brže prazni.

Dopunjavanje vode

Napomena

Ako je voda u rezervoaru za svežu vodu potrošena, oglašava se signal i kontrolna sijalica "Nedostatak vode" svetli crveno.

Napomena

Ako pumpa ne prenosi vodu uprkos punom rezervoaru za svežu vodu, iz kotla se mora ukloniti kamenac.

1. U rezervoar za svežu vodu pomoću levka za punjenje napunite maksimalno 2 litra vode iz vodovoda. Indikator "Nedostatak vode u rezervoaru za svežu vodu" se gasi. Ako se indikator "Grejanje" ugasi, sistem je spreman za upotrebu.

Odvajanje pribora

⚠ OPASNOST

Opasnost usled vrele vode

Opasnost od oparivanja

Nikada nemojte odvajati pribor dok struji para, jer topla voda može da kaplje. Ostavite uređaj da se prvo ohladi.

Isključivanje uređaja

Napomena

Ostatak vode može da ostane u uređaju.

1. Isključite uređaj preko prekidača.
2. Sklopite poklopca utičnice uređaja nadole i izvucite parni utikač iz uređaja.
3. Strujni utikač izvučite iz utičnice.

Čuvanje uređaja

Napomena

Uvek dozvolite četkicama da se ohlade tako da se izbegne bilo kakva deformacija dlačica.

1. Ručni nastavak, usku mlaznicu i sitne delove odložite u odeljak za pribor.
2. Namotajte mrežni kabl oko držača kabla dok uređaj stoji.
3. Pojedinačne produžne cevi utaknite u otvore na dnu uređaja.

Upotreba pribora

Napomena

Ostaci deterdženta ili emulzija za negu prilikom čišćenje parom na površinama koje se čiste mogu da dovedu do pojave mrlja, koje nastaju nakon više primena.

Parni pištolj

Primeri primene za parni pištolj bez pribora:

- Eliminirate mirise i nabore kod viseće odeće čišćenjem parom sa razdaljine od 10-20 cm.
- Uklanjanje prašine sa biljaka. Pri tom održavajte odstojanje od 20-40 cm.
- Vlažno brisanje prašine tako što se nakratko opari krpom i njome se briše nameštaj.

Uska mlaznica

- Efekat čišćenja se povećava što se mlaznica približava prljavim mestima, jer su temperatura i pritisak pare najveći kada para direktno struji.
- Uska mlaznica sa različitim nastavcima je pogodna za čišćenje teško pristupačnih mesta, kao što su uglovi, zglobovi, prorezi itd, kao i za roletne, radijatore, toalete, nerđajući čelik, prozore, ogledala, armatura, premazanih i emajliranih površina i za odvajanje fleka.
- Visokoučinska mlaznica povećava brzinu strujanja pare. Stoga je vrlo pogodna za čišćenje vrlo tvrdokorne prljavštine, izduvavanje uglova, spejzava itd.

Napomena

Okrugla četka nije pogodna za čišćenje osetljivih površina.

Podni nastavci

Podni nastavak sa dlačicama

- Za abrazivno čišćenje tvrdokorne prljavštine.
- Pogodno za sve zidne i podne obloge, npr. kamene podove, pločice i PVC podove. Na izrazito zaprljanim površinama radite polako kako bi para mogla duže da deluje.

Podni nastavak sa lamelama

- Za higijensko čišćenje glatkih površina, sa višom površinskom temperaturom.
- Za postizanje higijenskog čišćenja, direktno usmerite paru preko tvrde površine maksimalnom radnom brzinom od 30 cm/sekundi. Pored toga, postavite VAPOHYDRO na minimalni stepen i pritisak pare podesite na maksimalni stepen.

Upotreba krpe za pranje poda

Redovno okrećite i zamenjujte krpu za pranje poda kako biste poboljšali sakupljanje prljavštine.

1. Krpu za pranje poda pričvrstite na podni nastavak. Za to preklonite podnu krpu dužinom i na nju stavite podni nastavak, otvorite stezaljke, stavite krajeve krpe u otvore i čvrsto ih zategnite, zatvorite stezaljke.

⚠ OPREZ

Opasnost od stezaljki

Opasnost od prignječenja

Ne stavljajte prste između stezaljki.

Ručna mlaznica

Pogodna je za male površine koje se mogu prati, tuš kabine, ogledala ili tkanine za nameštaj.

1. Povucite presvlaku od frotira preko ručne mlaznice.

Nastavak za pranje prozora (poseban pribor)

Kataloški broj 4.130-115.0

1. Ravnomerno čistite parom staklenu površinu sa udaljenosti od oko 20 cm.
2. Isključite dovod pare.
3. Gumenu traku u linijama prevlaćite po staklenoj površini.
4. Obrišite gumenu traku i donju ivicu prozora osušite nakon svakog prevlaćenja.

Odvajac tapeta (poseban pribor)

Kataloški broj 2.863-076.0

Sa odvajčem tapeta se za uklanjanje tapeta može koristiti paročistač.

Napomena

U slučaju više puta ofarbanih postera od drvenih niti, para možda neće moći da prođe u tapete. U ovom slučaju preporučuju se pripremni radovi igličastim valjkom.

1. Postavite odvajac tapeta na ivicu tapete preko cele površine i pustite paru da deluje dok se tapete ne natope (oko 10 sekundi).
2. Pomerite odvajac tapeta bez isključivanja. Rastvoreni komad tapeta podignite špatulom i skinite ga sa zida.

Transport

⚠ OPREZ

Zanemarivanje težine

Opasnost od povreda i oštećenja

Prilikom transporta obratite pažnju na težinu uređaja.

1. Za prevoz na kratkim deonicama: Isključite grejanje, postavite uređaj vertikalno, držite uređaj za ručicu za nošenje i produžnu cev.
2. Prilikom transporta u vozilima, uređaj osigurajte od isklizavanja i prevrtanja u skladu sa važećim direktivama.

Skladištenje

⚠ OPREZ

Zanemarivanje težine

Opasnost od povreda i oštećenja

Prilikom skladištenja obratite pažnju natežinu uređaja.

Uređaj sme da se odlaže samo u unutrašnjosti.

Nega i održavanje

⚠ OPASNOST

Opasnost od strujnog udara

Povrede dodirivanjem delova koji provode struju

Isključite uređaj.

Izvućite strujni utikač.

⚠ OPASNOST

Opasnost od tople vode, pare i vrelih površina

Opasnost od oparivanja i opekotina

Pre svih radova ostavite uređaj da se ohladi.

Ispiranje kotla

Kotao paročistača najkasnije nakon svakog 5. punjenja kotla.

1. Parni kotao napunite vodom i snažno ga protresite. Na taj način se uklanjaju preostale naslage kamenca koje su se nataložile na dnu parnog kotla.
2. Ispraznite vodu.

Slika C

Uklanjanje kamenca iz kotla

Da biste uklonili i tvrdokorni kamenac na zidu kotla, preporučujemo čišćenje kotla KÄRCHER sredstvom za uklanjanje kamenca RM 511. KÄRCHER sredstvo za uklanjanje kamenca RM 511 je proizvod na bazi limunske kiseline koji je u potpunosti biološki razgradiv.

PAŽNJA

Opasnost od neodgovarajućeg sredstva za uklanjanje kamenca

Opasnost od oštećenja

Koristite isključivo sredstva za uklanjanje kamenca koje je odobrila kompanija KÄRCHER da bi se isključilo oštećenje uređaja. Nemojte koristiti sirće i slična sredstva.

PAŽNJA

Opasnost od rastvora sredstva za uklanjanje kamenca

Opasnost od oštećenja

Nikada ne punite rastvor sredstva za uklanjanje kamenca u rezervoar za svežu vodu, jer će to prouzrokovati oštećenje pumpe.

1. Strujni utikač izvućite iz utičnice.
2. U potpunosti ispraznite vodu iz parnog kotla.
3. Dve vrećice sredstva za čišćenje u potpunosti rastvorite u 2 litra vode uz stalno mešanje.
4. Sipajte rastvor za uklanjanje kamenca u kotao. Nemojte pričvršćivati sigurnosni zatvarač na uređaj tokom procesa uklanjanja kamenca.

⚠ OPASNOST

Opasnost od udisanja aerosola

Opasnost po zdravlje

Nemojte koristiti uređaj, sve dok u njemu ima sredstva za uklanjanje kamenca.

5. Ostavite rastvor za uklanjanje kamenca da deluje oko 8 sati.
6. Prospite rastvor za uklanjanje kamenca. Kotao isperite još najmanje dva puta hladnom vodom da biste se uverili da više nema ostataka u uređaju.
7. Uključite uređaj.
8. Pritisnite taster za resetovanje sve dok se kontrolna lampica „Uklanjanje kamenca“ ne ugasi. Uređaj je sada spreman za upotrebu.

Napomena

Nakon približno 50 sati rada, kontrolna lampica „Uklanjanje kamenca“ prikazuje sledeće dospelo uklanjanje kamenca.

Promena filtera

Kada koristite prijavu vodu, filter može da se začepli. Ovo je primetno kod izuzetno dugog vremena rada pumpe ili u slučaju kompletnog prekida funkcije.

1. Promena filtera.

Slika D

Pomoć u slučaju smetnji

⚠ OPASNOST

Opasnost od strujnog udara

Povrede dodirivanjem delova koji provode struju

Isključite uređaj.

Izvučite strujni utikač.

⚠ OPASNOST

Opasnost od tople vode, pare i vrelih površina

Opasnost od oparivanja i opekotina

Pre svih radova ostavite uređaj da se ohladi.

⚠ OPASNOST

Opasnost zbog nestručno izvršenih radova na servisiranju

Opasnost po zdravlje i opasnost od oštećenja

Popravke na uređaju sme da vrši samo ovlašćeno stručno osoblje.

Indikator "Nedostatak vode u rezervoaru za svežu vodu" svetli crveno

1. Dopunite vodu.

Indikator "Uklanjanje kamenca" svetli belo

1. Uklonite kamenac iz uređaja.

Servisna služba

Ako smetnja ne može da se otkloni, uređaj mora da se odnese na proveru u servisnu službu.

Garancija

U svakoj zemlji važe uslovi garancije koje je izdala naša nadležna distributivna organizacija. Sve smetnje na vašem uređaju ćemo otkloniti besplatno u okviru garantnog roka, ukoliko je uzrok smetnje greška u materijalu ili greška u proizvodnji. U slučaju koji podleže garanciji obratite se sa dokazom o kupovini vašem prodavcu ili najbližoj ovlašćenoj lokaciji servisne službe. (Adresu vidi na poledini)

Dodatne informacije o garanciji (ako postoje) možete pronaći u servisnom delu vaše lokalne Kärcher internet stranice pod opcijom „Preuzimanja“.

Pribor i rezervni delovi

Koristite samo originalni pribor i originalne rezervne delove pošto oni garantuju bezbedan rad i rad bez smetnji na uređaju.

Informacije o priboru i rezervnim delovima možete pronaći na www.kaercher.com.

Poseban pribor

Dozvoljeno je isključivo korišćenje posebnog pribora koji je odobrio proizvođač.

Naziv	Kataloški broj
Sredstvo za uklanjanje kamenca RM 511 (3x 100 g u prahu)	6.295-987.0
Caddy kolica	6.962-239.0
Komplet venačne četke sa mesinganim dlačicama	2.863-075.0
Komplet venačne četke	2.863-077.0
Krpa od mikrovlakana	6.905-921.0

EU izjava o usklađenosti

Ovim putem izjavljujemo da mašina označena u nastavku, na osnovu svoje koncepcije i konstrukcije kao i u izvedbi koju smo pustili u promet, odgovara važećim osnovnim zahtevima za bezbednost i zdravlje iz EU direktiva. U slučaju izmena na mašini bez naše saglasnosti ova izjava prestaje da važi.

Proizvod: Čistač na paru

Tip: 1.092-xxx

Važeće direktive EU

2009/125/EZ

2014/30/EU

2014/35/EU

Primenjene harmonizovane norme

EN 55014-1: 2017 + A11: 2020

EN 55014-2: 2015

EN 60335-1

EN 60335-2-54

EN 61000-3-2: 2014

EN 61000-3-3: 2013

EN 62233: 2008

Primenjene nacionalne norme

TRD 801

Potpisnici deluju po nalogu i uz punomoć upravnog odbora.

H. Jenner

Chairman of the Board of Management

S. Reiser

Director Regulatory Affairs & Certification

Lice ovlašćeno za dokumentaciju:

S. Reiser

Alfred Kärcher SE & Co. KG

Alfred-Kärcher-Str. 28 - 40

71364 Winnenden (Germany)

Tel.: +49 7195 14-0

Faks: +49 7195 14-2212

Winnenden, 2020/10/01

Tehnički podaci

SG 4/4		
Električni priključak		
Napon električne mreže	V	220-240
Faza	~	1
Mrežna frekvencija	Hz	50-60
Napon u parnom pištolju	V	24
Vrsta zaštite		IPX4
Klasa zaštite		I
Snaga grejanja	W	2300
Kapacitet pumpe	W	50
Podaci o snazi uređaja		
Količina punjenja vode	l	4,0
Zapremina rezervoara	l	2,0
Zapremina kotla	l	2,4
Maksimalni radni pritisak	MPa (bar)	0,4 (4,0)
Dozvoljeni radni pritisak	MPa (bar)	0,6 (6,0)
Maksimalna radna temperatura	°C	145
Vreme grejanja na 1 liter vode	min	ca. 4,5
Količina pare (maks.)	g/min	82
Dimenzije i težine		
Tipična radna težina	kg	8,0
Dužina x širina x visina	mm	475 x 320 x 275
Mrežni kabl		
Tip mrežnog kabla (EU)	mm ²	H05VV-F 3x1,0
Tip mrežnog kabla (GB)	mm ²	H05VV-F 3x1,0
Tip mrežnog kabla (CH)	mm ²	H05VV-F 3x1,0
Vrsta kabla za napajanje (CN)	mm ²	H07RN-F 3x1,5
Broj dela (EU)		6.647-757.0
Broj dela (GB)		6.647-831.0
Broj dela (CH)		6.647-832.0
Kataloški broj dela (CN)		6.650-597.0
Dužina kabla	m	7,5

Zadržano pravo na tehničke promene.

Περιεχόμενα

Γενικές υποδείξεις	133
Προστασία του περιβάλλοντος.....	133
Προβλεπόμενη χρήση.....	133
Σύμβολα επάνω στη συσκευή.....	134
Επισκόπηση συσκευής	134
Διατάξεις ασφαλείας.....	134
Μέθοδοι καθαρισμού.....	135
Θέση σε λειτουργία	135
Χειρισμός	135
Χρήση των πρόσθετων εξαρτημάτων	136
Μεταφορά.....	137
Αποθήκευση.....	137
Φροντίδα και συντήρηση.....	137
Αντιμετώπιση βλαβών.....	137
Εγγύηση	138
Παρελκόμενα και ανταλλακτικά	138
Δήλωση συμμόρφωσης ΕΕ.....	138
Τεχνικά στοιχεία	139

Γενικές υποδείξεις



Πριν από την πρώτη χρήση της συσκευής, διαβάστε αυτό το χειρیدیο οδηγιών χρήσης καθώς και τις συνημμένες υποδείξεις ασφαλείας. Εφαρμόζετε αυτές τις οδηγίες.

Φυλάξτε τα δύο βιβλιαράκια για μεταγενέστερη χρήση ή για τον επόμενο ιδιοκτήτη.

- Η μη τήρηση των οδηγιών χρήσης, καθώς και των υποδείξεων ασφαλείας, μπορεί να έχει ως συνέπεια βλάβες στη συσκευή ή κινδύνους για τον χειριστή ή άλλα άτομα.
- Σε περίπτωση ζημιάς από τη μεταφορά ειδοποιήστε αμέσως το κατάστημα αγοράς.
- Κατά το άνοιγμα της συσκευασίας, ελέγξτε το περιεχόμενο για τυχόν ελλείψεις σε εξαρτήματα καθώς και για ζημιές.

Προστασία του περιβάλλοντος



Τα υλικά συσκευασίας είναι ανακυκλώσιμα. Ανακυκλώνετε τις συσκευασίες με περιβαλλοντικά ορθό τρόπο.



Οι ηλεκτρικές και οι ηλεκτρονικές συσκευές περιέχουν πολύτιμα ανακυκλώσιμα υλικά και, συχνά, επίσης εξαρτήματα όπως απλές και επαναφορτιζόμενες μπαταρίες ή λάδια, που σε περίπτωση λανθασμένης χρήσης ή απόρριψης μπορούν να θέσουν σε κίνδυνο την ανθρώπινη υγεία και το περιβάλλον. Ωστόσο, αυτά τα συστατικά είναι απαραίτητα για τη σωστή λειτουργία της συσκευής. Οι συσκευές που φέρουν αυτό το σύμβολο δεν επιτρέπεται να απορρίπτονται μαζί με τα οικιακά απορρίμματα.



Υποδείξεις σχετικά με συστατικά (REACH)

Ενημερωμένες πληροφορίες σχετικά με τα συστατικά θα βρείτε στη διεύθυνση: www.kaercher.de/REACH

Προβλεπόμενη χρήση

- Η συσκευή προορίζεται για εργασίες καθαρισμού με ατμό και μπορεί να χρησιμοποιηθεί με τον κατάλληλο εξοπλισμό, όπως περιγράφεται στις οδηγίες λειτουργίας.
- Η συσκευή αυτή είναι κατάλληλη για επαγγελματική χρήση.
- Η συσκευή αυτή δεν ενδείκνυται για βιομηχανική χρήση.

Σύμβολα επάνω στη συσκευή

	Ατμός ΠΡΟΣΟΧΗ - Κίνδυνος ζεματισμού
	Κίνδυνος εγκαυμάτων από καυτές επιφάνειες!

Επισκόπηση συσκευής

Περιγραφή συσκευής

Εικόνα Α

- 1 Πώμα ασφαλείας (λέβητας ατμού)
- 2 Πίνακας χειρισμού
- 3 Εύκαμπτος σωλήνας ατμού
- 4 Κομπι επαναφοράς - Αφαλάτωση
- 5 Διακόπτης ατμού
- 6 Θήκη αξεσουάρ
- 7 Καπάκι υποδοχής συσκευής
- 8 Βύσμα ατμού
- 9 Λαβή μεταφοράς
- 10 Στήριγμα καλωδίου
- 11 Κάλυμμα
- 12 Καπάκι δοχείου (καθαρού νερού)
- 13 Κάλυμμα φροτέ
- 14 Χοάνη πλήρωσης
- 15 Ακροφύσιο χειρός
- 16 Ακροφύσιο παραθύρων (πρόσθετο εξάρτημα)
- 17 Ηλεκτρικό καλώδιο
- 18 Πινακίδα τύπου
- 19 Κλιπ στερέωσης
- 20 Ακροφύσιο δαπέδου με τρίχες
- 21 Πανί δαπέδου (ακροφύσιο δαπέδου με βούρτσες)
- 22 Στρογγυλή βούρτσα
- 23 Ακροφύσιο μεγάλης ισχύος
- 24 Προέκταση
- 25 Ακροφύσιο δαπέδου με πτερύγια
- 26 Ακροφύσιο σημειακής δέσμης (120 mm)
- 27 Ακροφύσιο σημειακής δέσμης (180 mm)
- 28 Πανί δαπέδου (ακροφύσιο δαπέδου με πτερύγια)
- 29 Κομπι ασφάλισης
- 30 Σωλήνας προέκτασης
- 31 Ασφάλεια (προστασίας παιδιών)
- 32 Πιστολέτο ατμού

Πίνακας χειρισμού

Εικόνα Β

- 1 Διακόπτης - Αντλία δοχείου καθαρού νερού
- 2 Ενδεικτική λυχνία - Θέρμανση (κίτρινη)
- 3 Ενδεικτική λυχνία - Έλλειψη νερού ατμολέβητα (κόκκινη)
- 4 Ένδειξη θερμοκρασίας
- 5 Περιστρεφόμενο κομπι για ρύθμιση του VAPOHYDRO
- 6 Περιστρεφόμενο κομπι για ρύθμιση της ποσότητας ατμού
- 7 Εύρος θερμοκρασίας εργασίας
- 8 Ενδεικτική λυχνία - Αφαλάτωση (λευκή)
- 9 Ενδεικτική λυχνία - Έλλειψη καθαρού νερού (κόκκινη)
- 10 Διακόπτης θέρμανσης (On/Off)

Χρωματική σήμανση

- Τα στοιχεία χειρισμού για τη διεργασία καθαρισμού είναι κίτρινα.
- Τα στοιχεία χειρισμού για τη συντήρηση και το σέρβις είναι ανοιχτό γκρι.

Διατάξεις ασφαλείας

Οι διατάξεις ασφαλείας χρησιμεύουν στην προστασία του χρήστη και δεν επιτρέπεται να τίθενται εκτός ισχύος ή να παρακάμπτεται η λειτουργία τους.

Ρυθμιστής πίεσης

Ο ρυθμιστής πίεσης διατηρεί όσο το δυνατόν σταθερή την πίεση στον ατμολέβητα κατά τη διάρκεια της λειτουργίας. Ο θερμοαντήρας απενεργοποιείται όταν επιπυχνάνεται η μέγιστη πίεση λειτουργίας στο λέβητα και ενεργοποιείται ξανά σε περίπτωση πτώσης της πίεσης λόγω κατανώλισης ατμού.

Θερμοστάτης έλλειψης νερού

Όταν μειώνεται η ποσότητα νερού στον λέβητα, η θερμοκρασία στον θερμοαντήρα αυξάνει. Ο θερμοστάτης έλλειψης νερού διακόπτει τον θερμοαντήρα και η ενδεικτική λυχνία «Έλλειψη καθαρού νερού» ανάβει κόκκινη. Η επανενεργοποίηση του θερμοαντήρα εμποδίζεται μέχρι ο λέβητας να κρυώσει ή να είναι πάλι γεμάτος.

Θερμοστάτης ασφαλείας

- Ο θερμοστάτης ασφαλείας απενεργοποιεί τη συσκευή σε περίπτωση βλάβης του θερμοστάτη έλλειψης νερού και υπερθέρμανσης της συσκευής.
- Για την αντικατάσταση του θερμοστάτη ασφαλείας απευθυνθείτε σε εξουσιοδοτημένο υποκατάστημα KÄRCHER.

Πώμα ασφαλείας

- Το πώμα ασφαλείας κλείνει τον λέβητα για προστασία από την υψιστάμενη πίεση ατμού. Σε περίπτωση που ο ρυθμιστής πίεσης είναι ελαττωματικός και στον λέβητα δημιουργηθεί υπερπίεση, στο πώμα ασφαλείας ανοίγει μια βαλβίδα υπερπίεσης και ο ατμός διαφεύγει από το πώμα στο περιβάλλον.

- Πριν από την επανενεργοποίηση της συσκευής απευθυνθείτε σε εξουσιοδοτημένο υποκατάστημα KÄRCHER.

Μέθοδοι καθαρισμού

Φρεσκάρισμα υφασμάτων

Πριν από τον καθαρισμό με τη συσκευή, ελέγχετε πάντα την ανοχή των υφασμάτων σε σημεία που δεν είναι ορατά: Κατ' αρχήν ψεκάστε με ατμό, στη συνέχεια αφήστε να στεγνώσει το ύφασμα και, τέλος, ελέγξτε εάν παρατηρούνται αλλαγές στο χρώμα ή στο σχήμα.

Καθαρισμός επιστρωμένων ή βαμμένων επιφανειών

Κατά τον καθαρισμό βαμμένων επιφανειών ή συνθετικών επιστρώσεων, όπως π.χ. επίπλων κουζίνας και καθιστικού, θυρών, παρκέ, λινόταπητα, ενδέχεται να διαλυθεί η επίστρωση κεριού, στιλβωτικού, συνθετικού υλικού ή χρώματος ή να δημιουργηθούν λεκέδες. Κατά τον καθαρισμό των επιφανειών αυτών, ψεκάστε λίγο με ατμό ένα πανί και περάστε με αυτό την επιφάνεια.

Καθαρισμός γυάλινων επιφανειών

Σε εποχές με ιδιαίτερα χαμηλές θερμοκρασίες προθερμάνετε πρώτα τα τζάμια των παραθύρων. Για τον σκοπό αυτόν, ψεκάστε ελαφρά ατμό σε ολόκληρη την επιφάνεια του τζαμιού από απόσταση 50 cm. Έτσι αποφεύγονται οι μηχανικές τάσεις στην επιφάνεια, που μπορεί να προκαλέσουν θραύση του τζαμιού.

Θέση σε λειτουργία

Τοποθέτηση πρόσθετων εξαρτημάτων

1. Ανοίξτε το καπάκι της υποδοχής συσκευής και συνδέστε καλά το βύσμα ατμού στη συσκευή. Οι προεξοχές του βύσματος πρέπει να ασφαλίζουν στο καπάκι της πρίζας της συσκευής.
2. Συνδέστε στο πιστολέτο ατμού το πρόσθετο εξάρτημα (ακροφύσιο δαπέδου, χειρός ή σημειακού ψεκασμού). Σπρώξτε τα εξαρτήματα το ένα μέσα στο άλλο, μέχρι να πιάσει το κουμπί ασφάλισης στο πιστολέτο ατμού.
3. Αν χρειάζεται χρησιμοποιήστε σωλήνες προέκτασης. Σπρώξτε τα εξαρτήματα το ένα μέσα στο άλλο, μέχρι να πιάσει το κουμπί ασφάλισης.
4. Για αποσυνδέσετε τα εξαρτήματα πιέστε το κουμπί ασφάλισης.

Πλήρωση με νερό

Υπόδειξη

Επιτρέπεται η χρήση απεσταγμένου νερού (μη δημιουργία ιζημάτων), αν και αυτό επιταχύνει τη φθορά του λέβητα και, συνεπώς, δεν συνιστάται.

1. Ελέγξτε το πώμα ασφαλείας για σταθερή εφαρμογή.
2. Ξεβιδώστε το καπάκι από το δοχείο καθαρού νερού.
3. Τοποθετήστε το χωνί στο δοχείο καθαρού νερού και ασφαλίστε το με μια περιστροφική κίνηση.
4. Γεμίστε το δοχείο καθαρού νερού με έως 2 λίτρα νερό βρύσης.

Μη χρησιμοποιείτε απορρυπαντικό!

5. Απασφαλίστε και αφαιρέστε το χωνί.
6. Βιδώστε το πώμα στο δοχείο καθαρού νερού.

Χειρισμός

Ένδειξη θερμοκρασίας

Η ένδειξη θερμοκρασίας δείχνει εάν η εργασία εκτελείται στο σωστό εύρος θερμοκρασίας (εργασίας).

Ενεργοποίηση συσκευής

- Η θέρμανση ενεργοποιείται επανειλημμένα κατά τη χρήση (η ενδεικτική λυχνία ανάβει κίτρινη), ώστε να διατηρεί σταθερή την πίεση στον λέβητα.
 - Εάν η συσκευή ενεργοποιηθεί χωρίς νερό, η ενδεικτική λυχνία «Θέρμανση» ανάβει αρχικά κίτρινη, ώσπου ο θερμοστάτης έλλειψης νερού να απενεργοποιήσει τη θέρμανση. Στη συνέχεια, η ενδεικτική λυχνία «Έλλειψη νερού» ανάβει κόκκινη.
1. Συνδέστε φως ρεύματος στην πρίζα.
 2. Ενεργοποιήστε τη συσκευή με τον διακόπτη αντλίας δοχείου καθαρού νερού και με τον διακόπτη θέρμανσης. Οι ενδεικτικές λυχνίες ανάβουν.

Υπόδειξη

Η πλήρης θερμαντική ισχύς είναι διαθέσιμη μόνον όταν το βύσμα ατμού είναι συνδεδεμένο στη συσκευή κατά τη φάση θέρμανσης. Μόλις η ενδεικτική λυχνία «Θέρμανση» ανάψει πράσινη, το σύστημα είναι έτοιμο για χρήση.

Υπόδειξη

- Μην τοποθετείτε τη συσκευή κατακόρυφα όταν είναι ενεργοποιημένη. Διαφορετικά η θέρμανση θα απενεργοποιηθεί αυτόματα έπειτα από λίγο και θα ανάψει κόκκινη η ενδεικτική λυχνία «Έλλειψη νερού».*
3. Για τη μεταφορά της συσκευής απενεργοποιήστε τη θέρμανση από τον διακόπτη.
 4. Όσο πατάτε τον διακόπτη ατμού, θα εξέρχεται ατμός. Ψεκάστε πάντα με το πιστολέτο ατμού σε ένα πανί, ώσπου ο ατμός να αρχίσει να βγαίνει ομοιόμορφα.

Ρύθμιση ποσότητας ατμού

Υπόδειξη

Όταν ο ρυθμιστής ποσότητας ατμού έχει ρυθμιστεί σε μικρή ποσότητα, ενδέχεται να συνεχιστεί για λίγο η εκπομπή ατμού, αφού αφήσετε τον διακόπτη ατμού ώσπου να μειωθεί η πίεση στον ελαστικό σωλήνα ατμού. Η πίεση αυτή μπορεί να εκτονωθεί πιο γρήγορα, εάν ρυθμίσετε για λίγο τον ρυθμιστή ατμού σε μεγάλη ποσότητα.

1. Κατά τις εργασίες με τον βασικό εξοπλισμό, ρυθμίστε την ποσότητα ατμού με το περιστρεφόμενο κουμπί της συσκευής.

Ρύθμιση του VAPORHYDRO με το περιστρεφόμενο κουμπί

- Σε υγρά σημεία μπορείτε ακόμη να ξεπλύνετε τους ρύπους, αντί να τους σκουπίσετε με το πανί. Για να γίνει αυτό, ρυθμίστε την υγρασία του ατμού με το περιστρεφόμενο κουμπί ρύθμισης του VAPORHYDRO. Όσο υψηλότερη είναι η υγρασία του ατμού, δηλαδή όσο περισσότερο νερό περιέχεται στη δέσμη ατμού, τόσο μεγαλύτερη είναι η δράση έκπλυσης. Εάν περιστρέψετε το περιστρεφόμενο κουμπί προς τα αριστερά στη μέγιστη ποσότητα (+), θα εξέλθει μια δέσμη καυτού νερού και η έκπλυση θα είναι αποτελεσματικότερη.
- Για τον καθαρισμό του μπάνιου συνιστάται η χρήση του VAPORHYDRO π.χ. σε συνδυασμό με το ακροφύσιο σημειακού ψεκασμού.
- Κατά την εργασία με πανιά (ακροφύσιο δαπέδου, ακροφύσιο χειρός) ρυθμίστε το VAPORHYDRO με το περιστρεφόμενο κουμπί προς τα δεξιά στην ελάχιστη ποσότητα (-), ώστε να μειωθεί στο ελάχιστο η υγρασία της δέσμης ατμού. Έτσι βελτιώνεται η διαλυτική δράση του ατμού.

Υπόδειξη

Εάν περιστρέψετε το περιστρεφόμενο κουμπί του VAPORHYDRO προς τα αριστερά στη μέγιστη ποσότητα (+), ο λέβητας θα αδειάσει πιο γρήγορα.

Προσθήκη νερού

Υπόδειξη

Όταν τελειώσει το νερό στο δοχείο καθαρού νερού, ακούγεται ένα σήμα και ανάβει κόκκινη η ενδεικτική λυχνία «Έλλειψη καθαρού νερού».

Υπόδειξη

Εάν η αντλία δεν μεταφέρει νερό, αν και το δοχείο καθαρού νερού είναι γεμάτο, θα πρέπει να κάνετε αφαλάτωση του λέβητα.

1. Γεμίστε το δοχείο καθαρού νερού με το χωνί με έως 2 λίτρα νερό βρύσης. Η ενδεικτική λυχνία «Έλλειψη καθαρού νερού» σβήνει. Μόλις η ενδεικτική λυχνία «Θέρμανση» ανάψει πράσινη, το σύστημα είναι έτοιμο για χρήση.

Αποσύνδεση πρόσθετων εξαρτημάτων

⚠ ΚΙΝΔΥΝΟΣ

Κίνδυνος από καυτό νερό

Κίνδυνος εγκαυμάτων

Ποτέ μην αποσυνδέετε τα εξαρτήματα ενώ εξέρχεται ατμός, καθώς μπορεί να σπάζει καυτό νερό. Αφήστε πρώτα τη συσκευή να κρυώσει.

Απενεργοποίηση συσκευής

Υπόδειξη

Το νερό που έχει απομείνει μπορεί να παραμείνει στη συσκευή.

1. Απενεργοποιήστε τη συσκευή από τους διακόπτες.
2. Ανοίξτε το καπάκι της υποδοχής της συσκευής και αποσυνδέστε το βύσμα ατμού από τη συσκευή.
3. Αποσυνδέστε το φινι ρεύματος από την πρίζα.

Αποθήκευση συσκευής

Υπόδειξη

Αφήνετε πάντα τις βούρτσες να κρυώσουν έτσι ώστε για να αποφεύγεται τυχόν παραμόρφωση.

1. Τοποθετήστε το ακροφύσιο χειρός, τα ακροφύσια σημειακού ψεκασμού και τα μικρά εξαρτήματα στη θήκη εξαρτημάτων.
2. Με ακινητοποιημένη τη συσκευή, τυλίξτε το ηλεκτρικό καλώδιο γύρω από το ειδικό στήριγμα.
3. Τοποθετήστε κάθε σωλήνα προέκτασης ξεχωριστά στις εσοχές του κάτω μέρους της συσκευής.

Χρήση των πρόσθετων εξαρτημάτων

Υπόδειξη

Τα υπολείμματα απορρυπαντικού ή τα γαλακτώματα καθαρισμού, που παραμένουν στην υπό καθαρισμό επιφάνεια, μπορούν να προκαλέσουν γραμμώσεις κατά τον καθαρισμό με ατμό, οι οποίες, όμως, εξαφανίζονται με την επανειλημμένη εφαρμογή.

Πιστολέτο ατμού

Παραδείγματα εφαρμογής για το πιστόλι ατμού χωρίς αξεσουάρ:

- Αφαιρέστε οσμές και τσακίσματα από κρεμασμένα ρούχα, ψεκάζοντάς τα με ατμό από απόσταση 10-20 cm.
- Ξεσκόνισμα φυτών. Στην περίπτωση αυτή διατηρείτε απόσταση 20-40 cm.
- Υγρό ξεσκόνισμα, ψεκάζοντας για λίγο με ατμό ένα πανί και σκουπίζοντας με αυτό τα έπιπλα.

Ακροφύσιο σημειακής δόσμης

- Όσο πιο κοντά στο λερωμένο σημείο κρατάτε το ακροφύσιο, τόσο περισσότερο αυξάνει η καθαριστική δράση, επειδή η θερμοκρασία και η πίεση του ατμού είναι υψηλότερη κατά την έξοδο από το ακροφύσιο.
- Το ακροφύσιο σημειακής ριπής με τα διάφορα εξαρτήματα είναι κατάλληλο για τον καθαρισμό δυσπρόσιτων σημείων, όπως γωνίες, αρμοί κλπ., περιρδέες, καλοριφέρ, τουαλέτες, ανοξειδωτος χάλυβας, παράθυρα, καθρέφτες, συνδετικά εξαρτήματα, επικαλυμμένες και επισματωμένες επιφάνειες, διάλυση λεκέδων.
- Το ακροφύσιο ισχύος αυξάνει την ταχύτητα εκροής του ατμού. Συνεπώς, είναι κατάλληλο για τον καθαρισμό ιδιαίτερα επίμονων ρύπων, γωνιών, αρμών κτλ.

Υπόδειξη

Η στρογγυλή βούρτσα δεν είναι κατάλληλη για τον καθαρισμό ευαίσθητων επιφανειών.

Ακροφύσια δαπέδου

Ακροφύσιο δαπέδου με τρίχες

- Για τον ισχυρό καθαρισμό επίμονων ρύπων.
- Κατάλληλο για όλους τους τύπους τοίχων και δαπέδων που πλένονται, π.χ. δάπεδα από πέτρα, πλακάκια και PVC. Σε πολύ λερωμένες επιφάνειες πρέπει να προχωρείτε αργά, ώστε ο ατμός να μπορεί να επιδρά για περισσότερη ώρα.

Ακροφύσιο δαπέδου με περυσία

- Για τον υγιεινό καθαρισμό λείων επιφανειών, χάρη στην υψηλότερη θερμοκρασία της επιφάνειας.
- Για υγιεινό καθαρισμό, ο ατμός κατευθύνεται απευθείας πάνω στη σκληρή επιφάνεια με μέγιστη ταχύτητα 30 cm/δευτερόλεπτο. Επιπλέον, ρυθμίστε το VAPORHYDRO στην ελάχιστη βαθμίδα και την πίεση ατμών στη μέγιστη βαθμίδα.

Χρήση πανιού δαπέδου

Γυρίζετε ανάποδα και αντικαθιστάτε τακτικά το πανί δαπέδου, ώστε να επιτυγχάνετε καλύτερη αφαίρεση της βρομιάς.

1. Στερεώστε το πανί δαπέδου στο ακροφύσιο δαπέδου. Για τον σκοπό αυτό, διπλώστε το πανί δαπέδου κατά μήκος και τοποθετήστε το ακροφύσιο δαπέδου πάνω σε αυτό, ανοίξτε τα κλιπ στερέωσης, τοποθετήστε τα άκρα του πανιού στα ανοίγματα και τεντώστε τα σφιχτά, κλείστε τα κλιπ στερέωσης.

⚠ ΠΡΟΣΟΧΗ

Κίνδυνος λόγω των κλιπ στερέωσης

Κίνδυνος σύνθλιψης

Μην βάζετε τα δάκτυλά σας ανάμεσα στα κλιπ.

Ακροφύσιο χειρός

Κατάλληλο για μικρές επιφάνειες που πλένονται, καμπίνες ντους, καθρέφτες και υφάσματα επιπλώσεων.

1. Τραβήξτε το κάλυμμα φροτέ πάνω από το ακροφύσιο χειρός.

Ακροφύσιο παραθύρων (πρόσθετο εξάρτημα)

Αριθμός παραγγελίας 4.130-115.0

1. Ψεκάστε τη γυάλινη επιφάνεια ομοιόμορφα με ατμό από απόσταση περίπου 20 cm.
2. Απενεργοποιήστε την παροχή ατμού.
3. Καθαρίστε τη γυάλινη επιφάνεια κατά ζώνες από επάνω προς τα κάτω με το λαστιχένιο χείλος.

4. Μετά από κάθε διαδρομή σκουπίζετε το λαστιχένιο χείλος και την κάτω άκρη του παράθυρου.

Αποκολλητής ταπεταρίας (πρόσθετο εξάρτημα)

Αριθμός παραγγελίας 2.863-076.0

Με τον αποκολλητή ταπεταρίας μπορείτε να χρησιμοποιήσετε τον ατμοκαθαριστή για την αφαίρεση των ταπεταριών τοίχου.

Υπόδειξη

Σε ταπεταρίες με τραχιά επιφάνεια που έχουν βαφεί πολλές φορές, πιθανώς ο ατμός να μην καταφέρει να διαπεράσει την ταπεταρία. Στην περίπτωση αυτή συνιστάται προηγουμένως ένα πέρασμα με καρφιδοφόρο κύλινδρο.

1. Τοποθετήστε τον αποκολλητή στην άκρη ενός κομματιού ταπεταρίας και αφήστε τον ατμό να δράσει μέχρι να μαλακώσει η ταπεταρία (περίπου 10 δευτερόλεπτα).
2. Μετακινήστε τον αποκολλητή χωρίς να τον απενεργοποιήσετε. Ανασηκώστε το αποκολλημένο κομμάτι της ταπεταρίας με μια σπάτουλα και τραβήξτε το από τον τοίχο.

Μεταφορά

⚠ ΠΡΟΣΟΧΗ

Μη τήρηση των οδηγιών σχετικά με το βάρος

Κίνδυνος τραυματισμού και πρόκλησης ζημιών
Κατά τη μεταφορά προσέξτε το βάρος του μηχανήματος.

1. Για μεταφορά σε μικρές αποστάσεις: Απενεργοποιήστε τη θέρμανση, κρατήστε όρθια τη συσκευή και μεταφέρετε τη συσκευή από τη λαβή μεταφοράς και τον σωλήνα προέκτασης.
2. Κατά τη μεταφορά με οχήματα στερεώστε τη συσκευή σύμφωνα με τις ισχύουσες οδηγίες ώστε να μην γλιστρήσει και να μην πέσει.

Αποθήκευση

⚠ ΠΡΟΣΟΧΗ

Μη τήρηση των οδηγιών σχετικά με το βάρος

Κίνδυνος τραυματισμού και πρόκλησης ζημιών
Κατά την αποθήκευση προσέξτε το βάρος της συσκευής. Η συσκευή μπορεί να αποθηκεύεται μόνο σε εσωτερικούς χώρους.

Φροντίδα και συντήρηση

⚠ ΚΙΝΔΥΝΟΣ

Κίνδυνος ηλεκτροπληξίας

Τραυματισμοί από την επαφή με εξαρτήματα που διαρρέονται από ρεύμα
Θέστε τη συσκευή εκτός λειτουργίας. Αποσυνδέστε το φως από την πρίζα.

⚠ ΚΙΝΔΥΝΟΣ

Κίνδυνος από καυτό νερό, ατμό και καυτές επιφάνειες

Κίνδυνος ζεματισμού και εγκαυμάτων
Πριν από κάθε εργασία αφήνετε τη συσκευή να κρυώσει.

Πλύση του λέβητα

Ξεπλύνετε το λέβητα του ατμοκαθαριστή το αργότερο ύστερα από κάθε 50 γέμισμα.

1. Γεμίστε τον ατμολέβητα με νερό και ανακινήστε τον με δύναμη. Κατ' αυτόν τον τρόπο αποκολλώνται τα ασβεστούχα κατάλοιπα που αποτίθενται στον πυθμένα του ατμολέβητα.
2. Αφαιρέστε το νερό.

Εικόνα C

Αφαλάτωση του λέβητα

Για να αφαιρέσετε τα άλατα που έχουν επικαθίσει στα τοιχώματα του λέβητα, συνιστούμε τη χρήση του προϊόντος αφαλάτωσης RM 511 της KÄRCHER. Το προϊόν αφαλάτωσης RM 511 της KÄRCHER έχει ως βάση το κιτρικό οξύ, το οποίο διασπάται πλήρως βιολογικά.

ΠΡΟΣΟΧΗ

Κίνδυνος λόγω ακατάλληλων μέσων αφαλάτωσης

Κίνδυνος πρόκλησης ζημιών

Για να αποτρέψετε ενδεχόμενη ζημιά της συσκευής, χρησιμοποιείτε αποκλειστικά μέσα αφαλάτωσης εγκεκριμένα από την KÄRCHER. Μην χρησιμοποιείτε ξίδι ή παρόμοια μέσα.

ΠΡΟΣΟΧΗ

Κίνδυνος λόγω διαλύματος αφαλάτωσης

Κίνδυνος πρόκλησης ζημιών

Μην γεμίζετε ποτέ το δοχείο καθαρού νερού με διάλυμα αφαλάτωσης, καθώς αυτό θα προκαλέσει ζημιά στην αντλία.

1. Αποσυνδέστε το φως ρεύματος από την πρίζα.
2. Αδειάστε όλο το νερό από τον ατμολέβητα.
3. Διαλύστε καλά δύο φακελάκια διαλύτη αφαλάτωσης σε 2 λίτρα ζεστό νερό ανακατεύοντας διαρκώς.
4. Γεμίστε τον λέβητα με διάλυμα αφαλάτωσης. Κατά τη διαδικασία της αφαλάτωσης μην βιδώνετε το καπάκι ασφαλείας στην συσκευή.

⚠ ΚΙΝΔΥΝΟΣ

Κίνδυνος λόγω εισπνοής αερολυμάτων

Κίνδυνος για την υγεία

Μη χρησιμοποιείτε τη συσκευή όσο υπάρχει ακόμα μέσα διάλυμα αφαλάτωσης.

5. Αφήστε το διάλυμα αφαλάτωσης να δράσει για περίπου 8 ώρες.
6. Αδειάστε το διάλυμα αφαλάτωσης. Ξεπλύνετε το δοχείο τουλάχιστον δύο φορές ακόμη με κρύο νερό, ώστε να διασφαλίσετε ότι δεν έχουν απομείνει υπολείμματα στη συσκευή.
7. Ενεργοποιήστε τη συσκευή.
8. Πατήστε το κουμπί επαναφοράς μέχρι να σβήσει η ενδεικτική λυχνία «Αφαλάτωση». Η συσκευή είναι πάλι έτοιμη για χρήση.

Υπόδειξη

Έπειτα από 50 ώρες λειτουργίας, η ενδεικτική λυχνία «Αφαλάτωση» θα δείξει την επόμενη αναγκαία διαδικασία αφαίρεσης αλάτων.

Αλλαγή φίλτρου

Όταν χρησιμοποιείτε βρόμικο νερό, το φίλτρο μπορεί να βουλώσει. Αυτό εκδηλώνεται με ασυνήθιστα μακρά διαστήματα λειτουργίας της αντλίας ή με πλήρη αδυναμία λειτουργίας.

1. Αλλαγή φίλτρου.

Εικόνα D

Αντιμετώπιση βλαβών

⚠ ΚΙΝΔΥΝΟΣ

Κίνδυνος ηλεκτροπληξίας

Τραυματισμοί από την επαφή με εξαρτήματα που διαρρέονται από ρεύμα

Θέστε τη συσκευή εκτός λειτουργίας.

Αποσυνδέστε το φως από την πρίζα.

⚠ ΚΙΝΔΥΝΟΣ

Κίνδυνος από καυτό νερό, ατμό και καυτές επιφάνειες

Κίνδυνος ζεματισμού και εγκαυμάτων

Πριν από κάθε εργασία αφήνετε τη συσκευή να κρυώσει.

⚠ ΚΙΝΔΥΝΟΣ

Κίνδυνος λόγω λανθασμένων εργασιών επισκευής Κίνδυνος υγείας και πρόκλησης ζημιάς
Αναθέστε τις εργασίες επισκευής μόνο σε εξουσιοδοτημένο υποκατάστημα.

Η ενδεικτική λυχνία «Έλλειψη καθαρού νερού» ανάβει κόκκινη

1. Συμπληρώστε νερό.

Η ενδεικτική λυχνία «Αφαλάτωση» ανάβει λευκή

1. Αφαιρέστε τα άλατα από τη συσκευή.

Υπηρεσία εξυπηρέτησης πελατών

Εάν δε διορθωθεί η βλάβη, πρέπει να γίνει έλεγχος της συσκευής από την υπηρεσία εξυπηρέτησης πελατών.

Εγγύηση

Σε κάθε χώρα ισχύουν οι όροι εγγύησης οι οποίοι εκδίδονται από την αρμόδια εταιρεία διανομής μας. Τυχόν βλάβες στη συσκευή σας επιδιορθώνονται από εμάς χωρίς χρέωση εντός της προθεσμίας εγγύησης, εφόσον οφείλονται σε σφάλμα υλικού ή κατασκευής. Σε περίπτωση εγγύησης απευθυνθείτε στον προμηθευτή σας ή στο πλησιέστερο εξουσιοδοτημένο συνεργείο, προσκομίζοντας το παραστατικό της αγοράς. (για διευθύνσεις βλέπε την πίσω σελίδα) Περαιτέρω πληροφορίες για την εγγύηση (εάν υπάρχουν) θα βρείτε στην καρτέλα σέρβις της τοπικής ιστοσελίδας της Kärcher στην ενότητα "Downloads".

Παρελκόμενα και ανταλλακτικά

Χρησιμοποιείτε μόνο γνήσια παρελκόμενα και γνήσια ανταλλακτικά, καθώς αυτά εγγυώνται την ασφαλή και απρόσκοπτη λειτουργία της συσκευής. Πληροφορίες σχετικά με τα παρελκόμενα και τα ανταλλακτικά θα βρείτε στη διεύθυνση www.kaercher.com.

Πρόσθετα εξαρτήματα

Επιτρέπεται να χρησιμοποιούνται μόνο πρόσθετα εξαρτήματα, τα οποία έχουν την έγκριση του κατασκευαστή.

Όνομασία	Κωδικός παραγγελίας
Προϊόν αφαλάτωσης RM 511 (3x 100 g σκόνη)	6.295-987.0
Καρότσι	6.962-239.0
Σετ στρογγυλές μπρούτζινες συρματόβουρτσες	2.863-075.0
Σετ στρογγυλές συρματόβουρτσες	2.863-077.0
Πανάκι μικροϊών	6.905-921.0

Δήλωση συμμόρφωσης ΕΕ

Με το παρόν δηλώνουμε ότι η παρακάτω μηχανή λόγω του σχεδιασμού και του τύπου κατασκευής της καθώς και στην έκδοσή την οποία έχουμε διαθέσει στην αγορά πληροί τις σχετικές βασικές απαιτήσεις για την ασφάλεια και την υγεία των Οδηγίων ΕΕ. Σε περίπτωση τροποποίησης της μηχανής που δεν έχει συμφωνηθεί με εμάς, αυτή η δήλωση ακυρώνεται.

Προϊόν: Ατμοκαθαριστής
Τύπος: 1.092-xxx

Σχετικές Οδηγίες ΕΕ

2009/125/ΕΚ

2014/30/ΕΕ

2014/35/ΕΕ

Εφαρμοζόμενα εναρμονισμένα πρότυπα

EN 55014-1: 2017 + A11: 2020

EN 55014-2: 2015

EN 60335-1

EN 60335-2-54

EN 61000-3-2: 2014

EN 61000-3-3: 2013

EN 62233: 2008

Εφαρμοζόμενα ενθικά πρότυπα

TRD 801

Οι υπογράφοντες ενεργούν κατ' εντολή και με εξουσιοδότηση από το διοικητικό συμβούλιο.



H. Jenner

Chairman of the Board of Management



S. Reiser

Director Regulatory Affairs & Certification

Υπεύθυνος τεχνικού φακέλου:

S. Reiser

Alfred Kärcher SE & Co. KG

Alfred-Kärcher-Str. 28 - 40

71364 Winnenden (Germany)

Τηλ.: +49 7195 14-0

Φαξ: +49 7195 14-2212

Winnenden, 2020/10/01

Τεχνικά στοιχεία

SG 4/4		
Ηλεκτρική σύνδεση		
Τάση δικτύου	V	220-240
Φάση	~	1
Συχνότητα δικτύου	Hz	50-60
Τάση στο πιστολέτο ατμού	V	24
Τύπος προστασίας		IPX4
Κατηγορία προστασίας		I
Θερμαντική ισχύς	W	2300
Ισχύς αντλίας	W	50
Στοιχεία ισχύος συσκευής		
Ποσότητα πλήρωσης νερού	l	4,0
Χωρητικότητα δοχείου	l	2,0
Χωρητικότητα λέβητα	l	2,4
Μέγιστη πίεση λειτουργίας	MPa (bar)	0,4 (4,0)
Επιτρεπόμενη πίεση λειτουργίας	MPa (bar)	0,6 (6,0)
Μέγιστη θερμοκρασία εργασίας	°C	145
Χρόνος θέρμανσης ανά 1 λίτρο νερού	min	ca. 4,5
Ποσότητα ατμού (μέγιστη)	g/min	82
Διαστάσεις και βάρη		
Τυπικό βάρος λειτουργίας	kg	8,0
Μήκος x πλάτος x ύψος	mm	475 x 320 x 275
Καλώδιο τροφοδοσίας		
Τύπος ηλεκτρικού καλωδίου (EU)	mm ²	H05VV-F 3x1,0
Τύπος ηλεκτρικού καλωδίου (GB)	mm ²	H05VV-F 3x1,0
Τύπος ηλεκτρικού καλωδίου (CH)	mm ²	H05VV-F 3x1,0
Τύπος ηλεκτρικού καλωδίου (CN)	mm ²	H07RN-F 3x1,5
Αριθμός εξαρτήματος (EU)		6.647-757.0
Αριθμός εξαρτήματος (GB)		6.647-831.0
Αριθμός εξαρτήματος (CH)		6.647-832.0
Αριθμός εξαρτήματος (CN)		6.650-597.0
Μήκος καλωδίου	m	7,5

Με την επιφύλαξη τεχνικών αλλαγών.

Содержание

Общие указания	139
Защита окружающей среды	139
Использование по назначению	139
Символы на устройстве	140
Обзор устройства	140
Предохранительные устройства	140
Методы очистки	141
Ввод в эксплуатацию	141
Управление	141
Применение принадлежности	142
Транспортировка	143
Хранение	143
Уход и техническое обслуживание	143
Помощь при неисправностях	144
Гарантия	144
Принадлежности и запасные части	144
Декларация о соответствии стандартам ЕС	145
Технические характеристики	145

Общие указания



Перед первым применением устройства ознакомиться с данной оригинальной инструкцией по эксплуатации и прилагаемыми указаниями по технике безопасности. Действовать в соответствии с ними.

Сохранять обе брошюры для дальнейшего пользования или для следующего владельца.

- Несоблюдение инструкции по эксплуатации и указаний по технике безопасности может привести к повреждению устройства и опасности травмирования оператора и других лиц.
- При обнаружении транспортных повреждений сразу проинформировать торгового представителя.
- При распаковке устройства проверить его целостность и целостность.

Защита окружающей среды



Упаковочные материалы поддаются вторичной переработке. Упаковку необходимо утилизировать без ущерба для окружающей среды.



Электрические и электронные устройства часто содержат ценные материалы, пригодные для вторичной переработки, и зачастую такие компоненты, как батареи, аккумуляторы или масло, которые при неправильном обращении или ненадлежащей утилизации представляют потенциальную опасность для здоровья и окружающей среды. Тем не менее, данные компоненты необходимы для правильной работы устройства. Устройства, обозначенные этим символом, запрещено утилизировать вместе с бытовыми отходами.

Указания по компонентам (REACH)



Для получения актуальной информации о компонентах см. www.kaercher.de/REACH

Использование по назначению

- Устройство предназначено для очистки паром и может использоваться с подходящими принадлежностями в соответствии с описанием в данной инструкции по эксплуатации.

- Данное устройство предусмотрено для коммерческого использования.
- Данное устройство не предназначено для промышленного применения.

Символы на устройстве

	Пар ВНИМАНИЕ – <i>Опасность ожогов</i>
	<i>Опасность ожогов о горячие поверхности!</i>

Обзор устройства

Описание устройства

Рисунок А

- 1 Предохранительная пробка (паровой котел)
- 2 Панель управления
- 3 Паровой шланг
- 4 Кнопка сброса – удаление накипи
- 5 Выключатель подачи пара
- 6 Отсек для принадлежностей
- 7 Крышка розетки устройства
- 8 Штекер парового шланга
- 9 Ручка для переноски
- 10 Крючок для кабеля
- 11 Кожух
- 12 Пробка бака (бак для чистой воды)
- 13 Обтяжка из махровой ткани
- 14 Заправочная воронка
- 15 Ручная насадка
- 16 Насадка для мойки окон (специальная принадлежность)
- 17 Сетевой кабель
- 18 Заводская табличка
- 19 Зажим
- 20 Насадка для пола со щетиной
- 21 Салфетка для пола (насадка для пола со щетиной)
- 22 Круглая щетка
- 23 Мощное сопло
- 24 Удлинение
- 25 Насадка для пола с ламелями
- 26 Точечное струйное сопло (120 мм)
- 27 Точечное струйное сопло (180 мм)

- 28 Салфетка для пола (насадка для пола с ламелями)
- 29 Кнопка блокировки
- 30 Удлинительная трубка
- 31 Блокировка (защита от детей)
- 32 Паровой пистолет

Панель управления

Рисунок В

- 1 Выключатель – насос бака для чистой воды
- 2 Контрольная лампочка – нагрев (желтая)
- 3 Контрольная лампочка – нехватка воды в паровом котле (красная)
- 4 Индикатор температуры
- 5 Поворотная ручка для регулировки VAPORHYDRO
- 6 Поворотная ручка для регулировки количества пара
- 7 Диапазон рабочей температуры
- 8 Контрольная лампочка – удаление накипи (белая)
- 9 Контрольная лампочка – нехватка воды в баке для чистой воды (красная)
- 10 Выключатель – нагрев (вкл./выкл.)

Цветовая маркировка

- Элементы управления для процесса очистки имеют желтый цвет.
- Элементы управления для технического и сервисного обслуживания выполнены серым цветом.

Предохранительные устройства

Предохранительные устройства служат для защиты пользователя. Их запрещается отключать или шунтировать.

Регулятор давления

Регулятор давления поддерживает давление в котле во время работы на как можно более постоянном уровне. Нагрев по достижении максимального рабочего давления в котле отключается, а затем снова включается при падении давления в котле из-за отбора пара.

Термостат защиты от нехватки воды

Когда вода в котле заканчивается, температура нагрева увеличивается. Термостат защиты от нехватки воды отключает нагрев, и контрольная лампочка «Нехватка воды в паровом котле» светится красным цветом. Повторное включение нагрева не допускается до тех пор, пока котел не охладится или не будет наполнен заново.

Защитный термостат

- Если термостат защиты от нехватки воды выходит из строя и устройство перегревается, защитный термостат отключает устройство.
- Для сброса защитного термостата следует обратиться в обслуживающую сервисную службу KÄRCHER.

Предохранительная пробка

- Предохранительная пробка закрывает котел, находящийся под давлением пара. В случае неисправности регулятора давления и возникновения в котле избыточного давления в предохранительной пробке открывается предохранительный клапан, и пар через пробку выходит наружу.
- Перед возобновлением эксплуатации устройства следует обратиться в обслуживающую сервисную службу KÄRCHER.

Методы очистки

Освежение текстиля

Перед обработкой устройством обязательно проверить текстиль на переносимости на скрытом участке: сначала обработать текстиль паром, дать просохнуть, а затем проверить на предмет изменения цвета или формы.

Очистка поверхностей с покрытием или окрашенных поверхностей

При очистке окрашенных или покрытых пластиком поверхностей, таких как мебель для кухни и гостиной, двери, паркет, линолеум, воск, полироль для мебели, пластиковые покрытия или краска могут слезть или появиться пятна. Для очистки таких поверхностей следует слегка пропарить салфетку и протереть ею поверхность.

Очистка стекла

В сезоны с особенно низкими температурами предварительно нагреть оконное стекло. Для этого слегка обработать паром всю поверхность стекла на расстоянии около 50 см. Это позволяет избежать напряжений на поверхности, которые могут привести к растрескиванию стекла.

Ввод в эксплуатацию

Установка принадлежностей

1. Открыть крышку розетки устройства и плотно вставить штекер парового шланга в устройство. При этом выступы штекера должны зафиксироваться на крышке розетки устройства.
2. Соединить принадлежность (напольную насадку, ручную насадку или точечное сопло) с паровым пистолетом. Вставлять детали друг в друга, пока не сработает кнопка блокировки на паровом пистолете.
3. При необходимости использовать удлинительные трубки. Вставлять детали друг в друга, пока не сработает соответствующая кнопка блокировки.
4. Для отсоединения принадлежностей нажать на кнопку блокировки.

Заливка воды

Примечание

Использование дистиллированной воды (без образования накипи) возможно, но приводит к ускоренному износу котла, поэтому не рекомендуется.

1. Проверить прочность посадки предохранительной пробки.
2. Открутить пробку бака для чистой воды.
3. Установить заправочную воронку на бак для чистой воды и зафиксировать ее поворотным движением.
4. Налить в бак для чистой воды примерно 2 литра водопроводной воды.
Не использовать моющие средства!
5. Разблокировать и снять заправочную воронку.
6. Закрутить пробку бака для чистой воды.

Управление

Индикатор температуры

Индикатор температуры показывает, выполняется ли работа в правильном диапазоне температуры (диапазон рабочей температуры).

Включение устройства

- Во время использования нагрев периодически включается (контрольная лампочка светится желтым цветом) для поддержания давления в котле.
 - При включении устройства без воды сначала желтым цветом светится контрольная лампочка «Нагрев», пока термостат защиты от нехватки воды не отключит нагрев. Затем красным цветом светится контрольная лампочка «Нехватка воды в паровом котле».
1. Вставить сетевую штепсельную вилку в розетку.
 2. Включить устройство с помощью выключателя насоса бака для чистой воды и выключателя нагрева. Загораются контрольные лампочки.

Примечание

Полная мощность нагрева достигается только в том случае, если во время нагрева к устройству подсоединен штекер парового шланга. Когда контрольная лампочка «Нагрев» гаснет, система готова к работе.

Примечание

Не ставить включенное устройство вертикально. В противном случае нагрев автоматически отключится через короткое время, и красным цветом загорится контрольная лампочка «Нехватка воды в паровом котле».

3. Выключить нагрев выключателем для транспортировки устройства.
4. Нажать на выключатель подачи пара, пар выходит наружу. Сначала направить паровой пистолет на салфетку, пока пар не будет выходить равномерно.

Регулировка количества пара

Примечание

Если при регулировке количества пара установлено малое количество, то после отключения выключателя подачи пара еще некоторое время может выходить пар, пока не сбросится давление в паровом шланге. Давление также можно сбросить быстрее, кратковременно установив поворотную ручку для регулировки количества пара на большое количество.

1. При работе со стандартными принадлежностями отрегулировать количество пара с помощью поворотной ручки на устройстве.

Регулировка VAPORHYDRO с помощью поворотной ручки

- Во влажных помещениях грязь также можно смыть, а не собирать салфеткой. Для этого отрегулировать влажность пара с помощью поворотной ручки для регулировки VAPORHYDRO. Чем выше влажность пара, т. е. чем больше воды в струе пара, тем больше эффект промывки. Если повернуть поворотную ручку против часовой стрелки на наибольшее количество (+), выходит горячая струя воды, в результате чего достигается максимальный эффект промывки.
- Для уборки в ванной комнате рекомендуется использовать VAPORHYDRO, например, в сочетании с точечным соплом.
- При работе с салфетками (насадка для пола, ручная насадка) повернуть поворотную ручку для регулировки VAPORHYDRO по часовой стрелке на наименьшее значение (-), чтобы в струе пара было как можно меньше влаги. Это способствует улучшению грязерастворяющей способности пара.

Примечание

Если повернуть поворотную ручку для регулировки VAPORHYDRO против часовой стрелки на наибольшее количество (+), котел опорожняется быстрее.

Добавление воды

Примечание

Если вода в баке для чистой воды израсходована, раздается звуковой сигнал и красным цветом загорается контрольная лампочка «Нехватка воды в баке для чистой воды».

Примечание

Если насос не подает воду несмотря на то, что бак для чистой воды полон, необходимо провести очистку котла от накипи.

1. С помощью заправочной воронки залить в бак для чистой воды не более 2 литров водопроводной воды. Контрольная лампочка «Нехватка воды в баке для чистой воды» гаснет. Когда контрольная лампочка «Нагрев» гаснет, система готова к работе.

Отсоединение принадлежности

⚠ ОПАСНОСТЬ

Опасность из-за горячей воды

Опасность ожога

Запрещается отсоединять принадлежности во время выхода пара, так как может вытечь горячая вода. Сначала дать устройству остыть.

Выключение устройства

Примечание

В устройстве может остаться остаточная вода.

1. Выключить устройство с помощью выключателей.
2. Откинуть крышку розетки прибора и извлечь штекер парового шланга из устройства.
3. Извлечь штепсельную вилку из розетки.

Хранение устройства

Примечание

Всегда давать щеткам остыть так, чтобы избежать деформации щетины.

1. Поместить ручную насадку, точечные струйные сопла и мелкие детали в отсек для принадлежностей.
2. На неподвижном устройстве намотать сетевой кабель вокруг крючка для кабеля.
3. По отдельности вставить удлинительные трубки в выемки на днище устройства.

Применение принадлежности

Примечание

Остатки моющего средства или эмульсии для ухода на очищаемой поверхности при обработке паром могут стать причиной появления разводов, которые удаляются при многократной очистке.

Паровой пистолет

Примеры использования парового пистолета без принадлежности:

- Устранение запахов и складок на висящей одежде при обработке паром с расстояния 10-20 см.
- Удаление пыли с растений. Соблюдать расстояние 20-40 см.
- Влажная уборка пыли путем кратковременной обработки салфетки паром и протирания ею мебели.

Точечное сопло

- Чем ближе сопло к загрязненному участку, тем выше эффект очистки, так как температура и давление пара наиболее высоки непосредственно в момент его выхода.
- Точечное сопло с различными насадками подходит для очистки труднодоступных мест, таких как углы, стыки и т. д., жалюзи, радиаторов центрального отопления, туалетов, нержавеющей стали, окон, зеркал, арматуры, покрытых и эмалированных поверхностей, растворения пятен.
- Мощное сопло увеличивает скорость выхода пара. Поэтому оно хорошо подходит для очистки особо стойких загрязнений, продувки углов, стыков и т. д.

Примечание

Круглая щетка не подходит для очистки чувствительных поверхностей.

Насадки для пола

Насадка для пола со щетиной

- Для абразивного удаления стойких загрязнений.
- Подходит для всех моющихся настенных и напольных покрытий, например, плиток, каменных полов и полов из ПВХ. Чтобы пар мог дольше воздействовать на сильно загрязненные поверхности, работать достаточно медленно.

Насадка для пола с ламелями

- Для гигиенической очистки гладких поверхностей благодаря более высокой температуре поверхности.
- Для получения гигиеничного результата очистки подавать пар непосредственно на твердую поверхность с рабочей скоростью не более 30 см/с. Кроме того, установить VAPORHYDRO на минимальный уровень, а давление пара – на максимальный уровень.

Использование салфетки для пола

Периодически переворачивать и менять салфетку для пола для лучшего сбора грязи.

1. Прикрепить салфетку для пола на насадку. Для этого сложить салфетку для пола вдоль и положить на нее насадку для пола, открыть фиксирующие зажимы, поместить концы салфетки в отверстия и плотно натянуть их, закрыть зажимы.

⚠ ОСТОРОЖНО

Опасность из-за фиксирующих зажимов

Опасность заземления

Не просовывать пальцы между фиксирующими зажимами.

Ручная насадка

Подходит для небольших моющихся поверхностей, душевых кабин, зеркал или мебельных тканей.

1. Надеть обтяжку из махровой ткани на ручную насадку.

Насадка для мойки окон (специальная принадлежность)

Номер для заказа 4.130-115.0

1. Равномерно обработать поверхность стекла паром с расстояния примерно 20 см.
2. Выключить подачу пара.
3. Проводить по стеклу резиновой кромкой насадки полосами сверху вниз.
4. После каждой полосы насухо вытирать резиновую кромку и нижний край окна.

Отпариватель обоев (специальная принадлежность)

Номер для заказа 2.863-076.0

В сочетании с отпаривателем обоев пароочиститель можно использовать для удаления обоев.

Примечание

При удалении многослойных обоев с древесным волокном пар может не проникнуть в обои. В этом случае рекомендуется предварительно обработать обои игольчатым валиком.

1. Всей поверхностью приложить отпариватель обоев к крайнему участку полосы обоев и подождать, пока данный участок полностью не пропитается паром (около 10 секунд).
2. Переместить отпариватель обоев, не выключая его. Поддеть отсоединившийся участок обоев с помощью шпателя и удалить его со стены.

Транспортировка

⚠ ОСТОРОЖНО

Несоблюдение веса

Опасность получения травм и повреждений
Во время транспортировки учитывать вес устройства.

1. Для транспортировки на короткие расстояния: выключить нагрев, поставить устройство вертикально, взять устройство за ручку для переноски и удлинительную трубку.
2. При перевозке устройства в транспортных средствах зафиксировать его от скольжения и опрокидывания в соответствии с действующими правилами.

Хранение

⚠ ОСТОРОЖНО

Несоблюдение веса

Опасность получения травм и повреждений

Во время хранения учитывать вес устройства.

Устройство разрешается хранить только в помещениях.

Уход и техническое обслуживание

⚠ ОПАСНОСТЬ

Опасность поражения электрическим током

Травмы в результате касания токоведущих частей

Выключить устройство.

Извлечь штепсельную вилку.

⚠ ОПАСНОСТЬ

Опасность из-за горячей воды, пара и горячих поверхностей

Опасность ожогов

Перед началом любых работ дайте устройству остыть.

Промывка котла

Котел пароочистителя промывать не позднее, чем после каждого 5-го заполнения котла.

1. Наполнить паровой котел водой и энергично встряхнуть. Это необходимо для поднятия остатков накипи, осевших на дно парового резервуара.
 2. Вылить воду.
- Рисунок С**

Удаление накипи из котла

Для удаления накипи, образовавшейся на стенках котла, рекомендуем чистить котел с помощью средства для удаления накипи KÄRCHER RM 511. Средство для удаления накипи KÄRCHER RM 511 – это продукт на основе лимонной кислоты, который полностью биоразлагаем.

ВНИМАНИЕ

Опасность из-за неподходящих средств для удаления накипи

Опасность повреждения

Во избежание повреждения устройства

используйте только средства для удаления накипи, одобренные компанией KÄRCHER. Не использовать уксус или схожие средства.

ВНИМАНИЕ

Опасность из-за раствора для удаления накипи

Опасность повреждения

Никогда не заливайте раствор для удаления накипи в бак для чистой воды, так как это приведет к повреждению насоса.

1. Извлечь штепсельную вилку из розетки.
2. Вылить всю воду из парового резервуара.

3. Полностью растворить два пакетика средства для удаления накипи в 2 литрах воды, постоянно помешивая.
4. Залить раствор средства для удаления накипи в котел. Не накручивать предохранительную пробку на устройство во время процесса удаления накипи.

▲ ОПАСНОСТЬ

Опасность при вдыхании аэрозолей

Опасность для здоровья

Не используйте прибор, пока в котле еще есть средство для удаления накипи.

5. Оставить раствор средства для удаления накипи действовать припл. на 8 часов.
6. Вылить раствор средства для удаления накипи. Не менее двух раз промыть котел холодной водой, чтобы быть уверенным в том, что в устройстве больше нет никаких остатков.
7. Включить устройство.
8. Нажимать кнопку сброса, пока не погаснет контрольная лампочка «Удаление накипи». Теперь устройство снова готово к работе.

Примечание

Примерно через 50 часов работы контрольная лампочка «Удаление накипи» показывает необходимость следующего удаления накипи.

Смена фильтра

При использовании загрязненной воды фильтр может засориться. Засорение можно определить по чрезмерно длительной работе насоса или полному отказу в работе.

1. смена фильтра;

Рисунок D

Помощь при неисправностях

▲ ОПАСНОСТЬ

Опасность поражения электрическим током

Травмы в результате касания токоведущих частей

Выключить устройство.

Извлечь штепсельную вилку.

▲ ОПАСНОСТЬ

Опасность из-за горячей воды, пара и горячих поверхностей

Опасность ожогов

Перед началом любых работ дайте устройству остыть.

▲ ОПАСНОСТЬ

Опасность из-за неправильного ремонта

Опасность для здоровья и опасность повреждения
Ремонт устройства должен выполняться только авторизованной сервисной службой.

Контрольная лампочка «Нехватка воды в баке для чистой воды» светится красным цветом

1. Додить воду.

Контрольная лампочка «Удаление накипи» светится белым цветом

1. Удалить накипь из прибора.

Сервисная служба

Если неисправность не удается устранить, устройство необходимо отправить на проверку в сервисную службу.

Гарантия

В каждой стране действуют соответствующие условия гарантии, установленные нашей дочерней бытовой компанией. Возможные неисправности устройства в течение гарантийного срока мы устраняем бесплатно, если причина заключается в дефектах материалов или производственном браке. В случае возникновения претензий в течение гарантийного срока просьба обращаться с чеком о покупке в торговую организацию, продавшую изделие, или в ближайшую уполномоченную службу сервисного обслуживания.

(Адрес указан на обороте)

Дополнительную информацию о гарантии (при наличии) можно найти в области сервисного обслуживания на местном веб-сайте Kärcher в разделе «Загрузки».

Дата выпуска отображается на заводской табличке либо в формате ММ/YYYY, где ММ - месяц производства, YYY - год производства, либо в закодированном виде.

При этом отдельные цифры имеют следующее значение:

Пример: 30290

3 год выпуска

0 столетие выпуска

2 десятилетие выпуска

9 вторая цифра месяца выпуска

0 первая цифра месяца выпуска

Таким образом, в данном примере код 30290

означает дату выпуска 09 / (2)023.

Принадлежности и запасные части

Использовать только оригинальные принадлежности и запасные части. Только они гарантируют безопасную и бесперебойную работу устройства.

Для получения информации о принадлежностях и запчастях см. www.kaercher.com.

Специальные принадлежности

Разрешается использовать только специальные принадлежности, одобренные производителем.

Обозначение	Номер для заказа
Средство для удаления накипи RM 511 (порошок, 3 x 100 г)	6.295-987.0
Тележка Caddy	6.962-239.0
Набор щетинистых венцов с латунной щетиной	2.863-075.0
Набор щетинистых венцов	2.863-077.0
Микроволоконная салфетка	6.905-921.0

Декларация о соответствии стандартам ЕС

Настоящим заявляем, что концепция, конструкция и исполнение указанной ниже машины отвечают соответствующим основным требованиям директив ЕС по безопасности и охране здоровья. При любых изменениях машины, не согласованных с нашей компанией, данная декларация теряет свою силу.
Изделие: Парочиститель
Тип: 1.092-xxx

Действующие директивы ЕС

2009/125/EC

2014/30/EC

2014/35/EC

Примененные гармонизированные стандарты

EN 55014-1: 2017 + A11: 2020

EN 55014-2: 2015

EN 60335-1

EN 60335-2-54

EN 61000-3-2: 2014

EN 61000-3-3: 2013

EN 62233: 2008

Примененные национальные стандарты

TRD 801

Нижеподписавшиеся лица действуют от имени и по доверенности Правления.



H. Jenner

Chairman of the Board of Management



S. Reiser

Director Regulatory Affairs & Certification

Лицо, ответственное за ведение документации:

Ш. Райзер (S. Reiser)

Alfred Kärcher SE & Co. KG

Alfred-Kärcher-Str. 28–40

71364 Winnenden (Germany)

Тел.: +49 7195 14-0

Факс: +49 7195 14-2212

Winnenden, 2020/10/01

Технические характеристики

SG 4/4

Электрическое подключение

Напряжение сети	V	220-240
Фаза	~	1
Частота сети	Hz	50-60
Напряжение в паровом пистолете	V	24
Степень защиты		IPX4
Класс защиты		I
Мощность нагрева	W	2300
Мощность насоса	W	50

Рабочие характеристики устройства

Объем заливаемой воды	l	4,0
Объем бака	l	2,0
Объем котла	l	2,4
Максимальное рабочее давление	MPa (bar)	0,4 (4,0)
Допустимое рабочее давление	MPa (bar)	0,6 (6,0)
Максимальная рабочая температура	°C	145

Время нагрева на 1 литр воды	min	ca. 4,5
Объем пара (макс.)	g/min	82

Размеры и вес

Типичный рабочий вес	kg	8,0
Длина x ширина x высота	mm	475 x 320 x 275

Сетевой шнур

Тип сетевого кабеля (EU)	mm ²	H05VV-F 3x1,0
Тип сетевого кабеля (GB)	mm ²	H05VV-F 3x1,0
Тип сетевого кабеля (CH)	mm ²	H05VV-F 3x1,0
Тип сетевого кабеля (CN)	mm ²	H07RN-F 3x1,5
Номер детали (EU)		6.647-757.0
Номер детали (GB)		6.647-831.0
Номер детали (CH)		6.647-832.0
Номер детали (CN)		6.650-597.0
Длина шнура	m	7,5

Сохраняется право на внесение технических изменений.

Зміст

Загальні вказівки.....	146
Охорона довкілля	146
Використання за призначенням.....	146
Символи на пристрої.....	146
Огляд пристрою	146
Запобіжні пристрої.....	147
Методи очищення.....	147
Введення в експлуатацію.....	147
Керування.....	148
Використання приладдя.....	148
Транспортування	149
Зберігання	149
Догляд і технічне обслуговування	149
Допомога в разі несправностей.....	150
Гарантія	150
Приладдя та запасні деталі	150
Декларація про відповідність стандартам ЄС ..	151
Технічні характеристики.....	151

Загальні вказівки



Перед першим використанням пристрою ознайомитись з цією оригінальною інструкцією з

експлуатації та вказівками з техніки безпеки, що додаються. Діяти відповідно до них.

Зберігати обидві брошури для подальшого використання або для наступного власника.

- Недотримання інструкції з експлуатації та вказівок з техніки безпеки може призвести до пошкодження пристрою та небезпеки травмування оператора та інших осіб.
- У разі виявлення транспортних ушкоджень відразу проінформувати торгового представника.
- Під час розпакування пристрою перевірити його комплектність і цілісність.

Охорона довкілля



Пакувальні матеріали придатні до вторинної переробки. Упаковку необхідно утилізувати без шкоди для довкілля.



Електричні та електронні пристрої містять цінні матеріали, які придатні до вторинної переробки, і часто компоненти, як-от батареї, акумулятори чи мастило, які у разі

неправильного поводження з ними або неправильної утилізації можуть створити потенційну небезпеку для здоров'я людини та довкілля. Однак ці компоненти необхідні для належної експлуатації пристрою. Пристрої, позначені цим символом, забороняється утилізувати разом із побутовим сміттям.

Вказівки щодо компонентів (REACH)

Актуальні відомості про компоненти наведені на сайті: www.kaercher.de/REACH

Використання за призначенням

- Пристрій призначений для чищення паром і може використовуватись із придатним приладдям, у порядку, описаному в цій інструкції з експлуатації.
- Цей пристрій призначений для промислового використання.

- Цей пристрій не призначений для промислового застосування.

Символи на пристрої

	Пара УВАГА – Небезпека опіку
	Небезпека опіку об гарячу поверхню!

Огляд пристрою

Опис пристрою

Малюнок А

- ① Запобіжна пробка (паровий котел)
- ② Панель керування
- ③ Паровий шланг
- ④ Кнопка скидання – Видалення накипу
- ⑤ Вимикач подачі пари
- ⑥ Відсік для приладдя
- ⑦ Кришка розетки пристрою
- ⑧ Штекер парового шланга
- ⑨ Ручка для перенесення
- ⑩ Гачок для кабелю
- ⑪ Кришка
- ⑫ Кришка бака (бак для чистої води)
- ⑬ Махровий чохол
- ⑭ Наповнювальна лійка
- ⑮ Ручна насадка
- ⑯ Насадка для миття вікон (спеціальне приладдя)
- ⑰ Мережевий кабель
- ⑱ Заводська табличка
- ⑲ Затискач
- ⑳ Насадка для підлоги зі щетиною
- ㉑ Ганчірка для підлоги (насадка для підлоги зі щетиною)
- ㉒ Кругла щітка
- ㉓ Силове сопло
- ㉔ Подовжувач
- ㉕ Насадка для підлоги з ламелями
- ㉖ Точкове сопло (120 мм)
- ㉗ Точкове сопло (180 мм)
- ㉘ Ганчірка для підлоги (насадка для підлоги з ламелями)
- ㉙ Кнопка блокування

- ③⑩ Подовжувальна трубка
- ③① Блокування (захист від дітей)
- ③② Паровий пістолет

Панель керування

Малюнок В

- ① Вимикач - насос бака для чистої води
- ② Контрольна лампа – «Нагрівання» (жовта)
- ③ Контрольна лампа – «Нестача води в паровому котлі» (червона)
- ④ Індикатор температури
- ⑤ Поворотна кнопка для регулювання VAPORHYDRO
- ⑥ Поворотна кнопка для регулювання кількості пари
- ⑦ Діапазон робочих температур
- ⑧ Контрольна лампа – «Віддалення накипу» (біла)
- ⑨ Контрольна лампа – «Нестача води в баку для чистої води» (червона)
- ⑩ Вимикач – Нагрівання (увімк./вимк.)

Кольорове маркування

- Елементи керування процесом очищення позначені жовтим кольором.
- Елементи керування технічним обслуговуванням і сервісом позначені світло-сірим кольором.

Запобіжні пристрої

Запобіжні пристрої призначені для захисту користувача; забороняється їх вимикати або ігнорувати.

Регулятор тиску

Регулятор тиску підтримує тиск у котлі під час роботи на якомога більш постійному рівні. Нагрівання після досягнення максимального робочого тиску в котлі вимикається, а потім знову вмикається у разі падіння тиску в котлі через відбирання пари.

Термостат захисту від нестачі води

Якщо вода в котлі закінчується, підвищується температура нагрівання. Термостат захисту від нестачі води вимикає нагрівання, і контрольна лампа «Нестача води в паровому котлі» світиться червоним. Повторне увімкнення нагрівання не допускається доти, доки котел не буде охолоджено або наповнено.

Захисний термостат

- Якщо термостат захисту від нестачі води виходить з ладу і пристрій перегрівається, захисний термостат вимикає пристрій.
- Для повернення захисного термостату у вихідне положення необхідно звернутися до авторизованої сервісної служби KÄRCHER.

Запобіжна пробка

- Запобіжна пробка закриває котел, захищаючи від тиску пари, що виникає. У разі несправності регулятора тиску і виникнення в котлі надлишкового тиску в запобіжній пробці спрацює запобіжний клапан, і пара через пробку виходить назовні.
- Перед повторним вводом пристрою в експлуатацію слід звернутися до компетентної сервісної служби KÄRCHER.

Методи очищення

Освіження текстилю

Перед обробкою за допомогою пристрою завжди слід перевіряти стійкість тканин на непомітній ділянці: спочатку обробити тканину паром, дати висохнути, а потім перевірити на предмет зміни кольору чи форми.

Очищення поверхонь з покриттям та фарбованих поверхонь

Під час очищення фарбованих або покритих пластиком поверхонь, як-от меблі для кухні та вітальні, двері, паркет, лінолеум, віск, поліроль для меблів, пластикові покриття або фарба можуть злізти або з'явитися плями. Для очищення таких поверхонь слід злегка пропарити ганчірку і протерти нею поверхню.

Очищення скла

У сезони з особливо низькими температурами попередньо нагріти віконне скло. Для цього всю скляну поверхню обдати паром з відстані приблизно 50 см. Це дозволяє уникнути напружень на поверхні, які можуть призвести до розтріскування скла.

Введення в експлуатацію

Встановлення приладдя

1. Відкрити кришку розетки пристрою і щільно вставити штекер парового шланга в пристрій. При цьому виступи штекера мають зафіксуватися на кришці розетки пристрою.
2. З'єднати частини приладдя (насадка для підлоги, ручна насадка або точкове сопло) з паровим пістолетом. Вставити частини одна в одну до клацання кнопки блокування на паровому пістолеті.
3. У разі потреби застосувати подовжувальну трубку. Вставляти деталі одна в одну, поки не клацне відповідна кнопка блокування.
4. Натиснути кнопку блокування для відокремлення частин приладдя.

Наливання води

Вказівка

Використання дистильованої води (без утворення накипу) можливе, але призводить до швидшого зносу котла, тому не рекомендується.

1. Перевірити надійність фіксації запобіжної пробки.
 2. Відкрити кришку бака для чистої води.
 3. Помістити наповнювальну ліжку в бак для прісної води і зафіксувати її шляхом обертання.
 4. Налити в бак для чистої води приблизно 2 літра водопровідної води.
- Не використовуйте миючі засоби!**
5. Розблокувати і витягти наповнювальну ліжку.
 6. Прикрити кришку до бака для чистої води.

Керування

Індикатор температури

Індикатор температури показує, чи потрібний діапазон температур (діапазон робочих температур) було обрано для роботи.

Увімкнення пристрою

- Під час використання нагрівач періодично вмикається (контрольна лампа світитиметься жовтим) для підтримання тиску в котлі.
 - У разі увімкнення пристрою без води спочатку контрольна лампа «Нагрівання» світитиметься жовтим, доки термостат захисту від нестачі води не вимкне нагрівання. Потім контрольна лампа «Нестача води в паровому котлі» світитиметься червоним кольором.
1. Вставити мережевий штекер у розетку.
 2. Увімкнути пристрій за допомогою вимикача насоса бака для чистої води та вимикача функції нагрівання. Контрольні лампи засвітяться.

Вказівка

Повна потужність нагрівання досягається тільки в тому випадку, якщо під час нагрівання до пристрою приєднано штекер парового шланга. Якщо контрольна лампа «Нагрівання» згасла, система готова до роботи.

Вказівка

Не можна встановлювати пристрій вертикально, коли він увімкнений. Інакше через короткий час опалення автоматично вимкнеться, а контрольна лампа «Недостатня кількість води в паровому котлі» засвітиться червоним кольором.

3. Вимкнути нагрівання вимикачем для транспортування пристрою.
4. Натиснути на вимикач подачі пари, пара виходить назовні. Спочатку направити паровий пістолет на тканину, доки пара не виходитиме рівномірно.

Регулятор кількості пари

Вказівка

Якщо регулятор кількості пари встановлено на невелике значення, після відпускання вимикача подачі пари вона може виходити ще деякий час, доки тиск у паровому шлангу не буде скинуто. Цей тиск також можна скинути швидше, ненадовго встановивши регулятор кількості пари на велике значення.

1. За допомогою поворотної кнопки на пристрої можна регулювати кількість пари під час роботи зі стандартними аксесуарами.

Регулювання VAPORHYDRO за допомогою поворотної кнопки

- У вологих приміщеннях бруд можна змивати, а не прибирати його ганчіркою. Для цього слід налаштувати вологість пари за допомогою поворотної кнопки для регулювання VAPORHYDRO. Чим вища вологість пари, тобто чим більше води в струмені пари, тим кращим буде результат миття. Якщо поворотну кнопку повернути проти годинникової стрілки на максимальне значення (+), подаватиметься струмінь гарячої води, і ефект миття буде найкращим.

- Для прибирання у ванній кімнаті рекомендується використовувати VAPORHYDRO, наприклад, у поєднанні з точковим соплом.
- Під час роботи з ганчірками (насадка для підлоги, ручна насадка) треба повернути кнопку регулятора VAPORHYDRO за годинниковою стрілкою до найменшого значення (-), щоб кількість вологи в паровому струмені стала якомога меншою. Це покращує силу розчинення бруду паром.

Вказівка

Якщо поворотну кнопку регулятора VAPORHYDRO повернути проти годинникової стрілки до найбільшого значення (+), котел спорожнеться швидше.

Доливання води

Вказівка

Коли вода в баку для чистої води вичерпається, пролунає сигнал, і контрольна лампа «Нестача води в баку для чистої води» засвітиться червоним.

Вказівка

Якщо насос незважаючи на повний бак для чистої води не подає воду, треба видалити накіп з котла.

1. За допомогою наповнювальної лійки налити в бак для чистої води максимум 2 літри водопровідної води. Контрольна лампа «Нестача води в баку для чистої води» згасне. Якщо контрольна лампа «Нагрівання» згасла, система готова до роботи.

Від'єднання приладдя

⚠ НЕБЕЗПЕКА

Небезпека опіку гарячою водою

Небезпека опіків

Забороняється від'єднувати приладдя під час виходу пари, оскільки може вилетіти гаряча вода. Спочатку дати пристрою охолонути.

Вимикання пристрою

Вказівка

Залишки води можуть залишатися в пристрої.

1. Вимкнути пристрій за допомогою вимикачів.
2. Відкинути кришку розетки приладдя і витягти штекер парового шланга з пристрою.
3. Витягнути штепсельну вилку з розетки.

Зберігання пристрою

Вказівка

Завжди давати щіткам охолонути так, щоб уникнути деформації щетини.

1. Покласти ручну насадку, точкові сопла та дрібні деталі у відсік для приладдя.
2. Намотати шнур живлення навколо гачка для кабелю, коли пристрій знаходиться в нерухомому стані.
3. Вставити подовжувальні трубки поокремо в поглиблення на дніщі пристрою.

Використання приладдя

Вказівка

Залишки миючого засобу або емульсії для догляду на поверхні, що очищається, під час обробки паром можуть стати причиною появи розводів, які видаляються після багаторазового очищення.

Паровий пістолет

Приклади застосування парового пістолета без приладдя:

- Усунення запахів та складок на висячих предметах одягу шляхом обробки паром з відстані 10-20 см.
- Змивання пилу з рослин. Дотримуватися дистанції 20-40 см.
- Вологе прибирання пилу шляхом короточасної обробки ганчірки паром і протирання нею меблів.

Точкове сопло

- Що ближче сопло до забрудненої ділянки, то вище ефект очищення, оскільки температура і тиск пари найбільш високі безпосередньо у момент її виходу.
- Точкове сопло з різними насадками підходить для очищення важкодоступних місць, як-от кути, стики тощо, жалюзі, радіаторів центрального опалення, туалетів, нержавіючої сталі, вікон, дзеркал, арматури, покритих і емальованих поверхонь, розчинення плям.
- Силоне сопло збільшує швидкість виходу пари. Тому воно добре підходить для очищення особливих стійких забруднень, продування кутів, стиків тощо.

Вказівка

Кругла щітка не підходить для очищення чутливих поверхонь.

Насадки для підлоги

Насадка для підлоги зі щетиною

- Для абразивного очищення стійких забруднень.
- Підходить для всіх настінних та підлогових покриттів, що придатні для миття, наприклад для кам'яних підлог, плитки та підлоги з ПВХ. На сильно забруднених поверхнях працювати повільно, дозволяючи парі довше контактувати з поверхнею.

Насадка для підлоги з ламелями

- Для гігієнічного очищення гладких поверхонь, оскільки температура поверхні вище.
- Для отримання гігієнічного результату очищення подавати пару безпосередньо на тверду поверхню з робочою швидкістю не більше 30 см/с. Крім того, слід установити VAPORHYDRO на мінімальний рівень, а тиск пари – на максимальний.

Використання ганчірки для підлоги

Періодично перевертати і замінювати ганчірку для підлоги для кращого збирання бруду.

1. Закріпити ганчірку для підлоги на насадці для підлоги. Для цього скласти серветку для підлоги вздовж і покласти на неї насадку для підлоги, відкрити затискачі, помістити кінці серветки в отвори і щільно натягнути їх, закрити затискачі.

⚠ ОБЕРЕЖНО

Небезпека через затискачі

Небезпека защемлення

Не просовувати пальці між затискачами.

Ручна насадка

Підходить для невеликих поверхонь, що миються, душових кабін, дзеркал або меблевих тканин.

1. Натягнути на ручну насадку махровий хохол.

Насадка для миття вікон (спеціальне приладдя)

Номер для замовлення 4.130-115.0

1. Рівномірно випускати пару на скляну поверхню на відстані близько 20 см.
2. Вимкнути подачу пари.
3. Протерти скляну поверхню смужками зверху вниз за допомогою гумового краю насадки для миття вікон.
4. Після кожної смужки насухо протерти гумовий край та нижню частину вікна.

Відпарювач шпалер (спеціальне приладдя)

Номер для замовлення 2.863-076.0

За допомогою приладдя для відпарювання шпалер парочисник можна використовувати для зняття шпалер.

Вказівка

Якщо шпалери з деревної стружки було декілька разів пофарбовано, пара радше за все не зможе в них проникнути. У цьому випадку рекомендується попередня обробка голчастим валиком.

1. Притулити відпарювач для зняття шпалер усією площею його поверхні до краю смуги шпалер і дати парі подіяти, доки шпалеру не буде повністю просочено (приблизно 10 секунд).
2. Пересунути відпарювач для шпалер, не вимикаючи його. Підважити відсталий від стіни шматок шпалери шпателем і від'єднати його від стіни.

Транспортування

⚠ ОБЕРЕЖНО

Недотримання ваги

Небезпека травмування та пошкодження

Під час транспортування враховувати вагу пристрою.

1. Для транспортування на короткі відстані: Вимкнути функцію нагрівання, установити пристрій у вертикальне положення, при перенесенні тримати пристрій за ручку та подовжувальну трубку.
2. Під час транспортування в транспортних засобах закріплювати пристрій згідно з чинними нормами для запобігання його ковзанню та перевертанню.

Зберігання

⚠ ОБЕРЕЖНО

Недотримання ваги

Небезпека травмування та пошкодження

Під час зберігання враховувати вагу пристрою.

Пристрій має зберігатися лише у приміщеннях.

Догляд і технічне обслуговування

⚠ НЕБЕЗПЕКА

Небезпека ураження електричним струмом

Трави в результаті торкання струмоведучих частин

Вимкнути пристрій.

Витягти штепсельну вилку.

⚠ НЕБЕЗПЕКА

Небезпека опіку гарячою водою, паром та об гарячі поверхні

Небезпека опіків

Перед початком будь-яких робіт дайте пристрою охолонуть.

Промивання котла

Промивати котел парочисника не пізніше ніж після кожного 5-го заповнення котла.

1. Наповнити паровий котел водою та енергією струсити. Це допоможе розчинити залишки накипу, що відклались на дні парового резервуара.
2. Вилити воду.
Малюнок С

Видалення накипу з котла

Для видалення накипу, що утворився на стінках котла, рекомендуємо чистити котел за допомогою засобу для видалення накипу KÄRCHER RM 511. Засіб для видалення накипу KÄRCHER RM 511 виготовлений на основі лимонної кислоти і тому повністю здатний до біологічного розщеплення.

УВАГА

Небезпека від непридатних засобів для видалення накипу

Небезпека пошкодження

Щоб запобігти пошкодженню пристрою, використовуйте тільки засоби для видалення накипу, схвалені компанією KÄRCHER. Не використовувати оцет або подібні засоби.

УВАГА

Небезпека від розчину для видалення накипу

Небезпека пошкодження

Ніколи не заливайте розчин для видалення накипу в бак для чистої води, оскільки це може призвести до пошкодження насоса.

1. Витягнути штепсельну вилку з розетки.
2. Повністю злити воду з парового резервуара.
3. Повністю розчинити два пакетики засобу для видалення накипу в 2 літрах води, постійно розмішуючи.
4. Залити розчин засобу для видалення накипу в котел. Не накручувати запобіжну пробку на пристрій під час процесу видалення накипу.

⚠ НЕБЕЗПЕКА

Небезпека у разі вдихання аерозолів

Небезпека для здоров'я

Не використовуйте пристрій, поки в котлі ще є засіб для видалення накипу.

5. Дати розчину для видалення накипу подіяти протягом приблизно 8 годин.
6. Вилити розчин для видалення накипу. Не менше двох разів промити котел холодною водою, щоб бути певним у тому, що в пристрої більше немає жодних залишків.
7. Увімкнути пристрій.
8. Натискати кнопку скидання, доки контрольна лампа «Видалення накипу» не згасне. Пристрій знову готовий до застосування.

Вказівка

Приблизно через 50 годин роботи контрольна лампа «Видалення накипу» показує необхідність наступного видалення накипу.

Зміна фільтра

При використанні забрудненої води фільтр може засмітитися. Це привертає до себе увагу надмірним збільшенням тривалості роботи насоса або повною відмовою його функціонування.

1. зміна фільтра;

Малюнок D

Допомога в разі несправностей

⚠ НЕБЕЗПЕКА

Небезпека ураження електричним струмом
Травми в результаті торкання струмоведучих частин

Вимкнути пристрій.

Витягти штепсельну вилку.

⚠ НЕБЕЗПЕКА

Небезпека опіку гарячою водою, паром та об гарячі поверхні
Небезпека опіків

Перед початком будь-яких робіт дайте пристрою охолонути.

⚠ НЕБЕЗПЕКА

Небезпека через неналежні ремонтні роботи

Небезпека травмування та пошкодження

Ремонтні роботи повинні виконуватися тільки авторизованою сервісною службою.

Контрольна лампа «Нестача води в баку для чистої води» світиться червоним кольором

1. Долити воду.

Контрольна лампа «Видалення накипу»

світиться білим кольором

1. Видалити накип із пристрою.

Сервісна служба

Якщо пошкодження не можна усунути, необхідно перевірити пристрій у сервісній службі.

Гарантія

У кожній країні діють відповідні гарантійні умови, встановлені уповноваженою організацією збуту нашої продукції в цій країні. Можливі несправності пристрою протягом гарантійного строку ми усуваємо безкоштовно, якщо причина несправності полягає в дефектах матеріалів або виробничому браку. У разі виникнення претензій протягом гарантійного строку прохання звертатися, маючи при собі чек про покупку, до торговельної організації, що продала продукт, або до найближчої уповноваженої служби сервісного обслуговування.

(Адреси див. на звороті)

Додаткову інформацію про гарантію (за наявності) можна знайти в області сервісного обслуговування місцевого вебсайту Kärcher у розділі «Завантаження».

Приладдя та запасні деталі

Слід використовувати лише оригінальне приладдя та оригінальні запасні частини, тому що саме вони гарантують безпечну та безперебійну експлуатацію пристрою.

Інформація щодо приладдя та запасних частин міститься на сайті www.kaercher.com.

Спеціальне приладдя

Можна використовувати лише спеціальне приладдя, схвалене виробником.

Позначення	Номер для замовлення
Засіб для видалення накипу RM 511 (3x100 г, порошок)	6.295-987.0
Двоколісний візок	6.962-239.0
Набір йоржиків з латунною щетиною	2.863-075.0
Набір йоржиків	2.863-077.0
Ганчірка з мікрофібри	6.905-921.0

Декларація про відповідність стандартам ЄС

Цим ми повідомляємо, що нижче зазначена машина на основі своєї конструкції та конструктивного виконання, а також у випущеної у продаж моделі, відповідає спеціальним основним вимогам щодо безпеки та захисту здоров'я представлених нижче директив ЄС. У разі внесення неузгоджених із нами змін до машини ця заява втрачає свою чинність.

Виріб: Пароочисник

Тип: 1.092-xxx

Відповідні директиви ЄС

2009/125/ЄС

2014/30/ЄС

2014/35/ЄС

Застосовувані гармонізовані стандарти

EN 55014-1: 2017 + A11: 2020

EN 55014-2: 2015

EN 60335-1

EN 60335-2-54

EN 61000-3-2: 2014

EN 61000-3-3: 2013

EN 62233: 2008

Застосовувані національні стандарти

TRD 801

Особи, що нижче підписалися, діють від імені та за довіреністю керівництва.



H. Jenner

Chairman of the Board of Management



S. Reiser

Director Regulatory Affairs & Certification

Особа, відповідальна за ведення документації:

Ш. Райзер (S. Reiser)

Alfred Kärcher SE & Co. KG

Alfred-Kärcher-Str. 28 - 40

71364 Winnenden (Germany)

Тел.: +49 7195 14-0

Факс: +49 7195 14-2212

Winnenden, 2020/10/01

Технічні характеристики

SG 4/4

Електричне підключення

Напруга мережі	V	220-240
Фаза	~	1
Частота мережі	Hz	50-60
Напруга в паровому пістолеті	V	24
Ступінь захисту		IPX4
Клас захисту		I
Теплова потужність	W	2300
Потужність насоса	W	50

Робочі характеристики пристрою

Об'єм заповнення водою	l	4,0
Вміст баку	l	2,0
Вміст котла	l	2,4
Максимальний робочий тиск	MPa (bar)	0,4 (4,0)
Допустимий робочий тиск	MPa (bar)	0,6 (6,0)
Максимальна робоча температура	°C	145
Час нагрівання для кожного 1 літра води	min	са. 4,5
Кількість пари (макс.)	g/min	82

Розміри та вага

Типова робоча вага	kg	8,0
Довжина x ширина x висота	mm	475 x 320 x 275

Мережний кабель

Тип мережевого кабелю (EU)	mm ²	H05VV-F 3x1,0
Тип мережевого кабелю (GB)	mm ²	H05VV-F 3x1,0
Тип мережевого кабелю (CH)	mm ²	H05VV-F 3x1,0
Тип мережевого кабелю (CN)	mm ²	H07RN-F 3x1,5
Номер деталі (EU)		6.647-757.0
Номер деталі (GB)		6.647-831.0
Номер деталі (CH)		6.647-832.0
Номер деталі (CN)		6.650-597.0
Довжина кабелю	m	7,5

Зберігається право на внесення технічних змін.

Съдържание

Общи указания.....	152
Защита на околната среда.....	152
Употреба по предназначение.....	152
Символи върху уреда.....	152
Преглед на уреда.....	152
Предпазни устройства.....	153
Методи за почистване.....	153
Пускане в експлоатация.....	153
Обслужване.....	154
Използване на принадлежността.....	155
Транспортиране.....	156
Съхранение.....	156
Грижа и поддръжка.....	156
Помощ при повреди.....	156
Гаранция.....	157
Акcesoари и резервни части.....	157
Декларация за съответствие на ЕС.....	157
Технически данни.....	158

Общи указания



Преди първото използване на уреда прочетете това оригинално ръководство за експлоатация и

приложените указания за безопасност.

Процедрирайте съответно.

Запазете двете книжки за последващо използване или за следващия собственик.

- При пренебрегване на ръководството за експлоатация и на указанията за безопасност могат да възникнат повреди по уреда и опасности за обслужващото лице и за други хора.
- При транспортни дефекти незабавно информирайте търговеца.
- При разпаковането проверете съдържанието на опаковката за липсващи принадлежности или повреди.

Защита на околната среда



Опаковъчните материали подлежат на рециклиране. Моля, изхвърляйте опаковките по съобразен с околната среда начин.



Електрическите и електронните уреди съдържат ценни материали, подлежащи на рециклиране, а често и съставни части, напр. батерии, акумулаторни батерии или масло,

които при неправилно боравене или изхвърляне могат да представляват потенциална опасност за човешкото здраве и за околната среда. За правилното функциониране на уреда все пак тези съставни части са необходими. Обозначените с този символ уреди не трябва да бъдат изхвърляни заедно с битовите отпадъци.

Указания за съставни вещества (REACH)

Актуална информация за съставките ще намерите на интернет страница: www.kaercher.de/REACH

Употреба по предназначение

- Уредът е предназначен за почистване с пара и може да се използва с подходящи принадлежности, както е описано в това упътване за работа.
- Този уред е подходящ за промишлена употреба.

- Този уред не е подходящ за промишлена употреба.

Символи върху уреда



Пара
ВНИМАНИЕ - Опасност от попарване



Опасност от изгаряне поради горещи повърхности!

Преглед на уреда

Описание на уреда

Фигура А

- ① Предпазна запушалка (пароструен котел)
- ② Панел за обслужване
- ③ Пароструен маркуч
- ④ Бутон за нулиране - Отстраняване на котлен камък
- ⑤ Превключвател за пара
- ⑥ Чекмедже за принадлежности
- ⑦ Капак на контакта на уреда
- ⑧ Пароструен щепсел
- ⑨ Дръжка за носене
- ⑩ Кука на кабела
- ⑪ Капак
- ⑫ Капачка на резервоара (резервоар за чиста вода)
- ⑬ Хавлиено покритие
- ⑭ Фуния за наливане
- ⑮ Ръчна дюза
- ⑯ Дюза за почистване на прозорци (специална принадлежност)
- ⑰ Мрежов захранващ кабел
- ⑱ Типова табелка
- ⑲ Фиксираща скоба
- ⑳ Подова дюза с четина
- ㉑ Кърпа за под (подова дюза с четина)
- ㉒ Кръгла четка
- ㉓ Силова дюза
- ㉔ Удължение
- ㉕ Подова дюза с ламели
- ㉖ Точкова струйна дюза (120 mm)
- ㉗ Точкова струйна дюза (180 mm)
- ㉘ Кърпа за под (подова дюза с ламели)
- ㉙ Бутон за блокиране

- ③0 Удължаваща тръба
- ③1 Блокировка (защита за деца)
- ③2 Пароструен пистолет

Панел за обслужване

Фигура В

- ① Превключвател Помпа резервоар за чиста вода
- ② Контролна лампа - Нагриване (жълта)
- ③ Контролна лампа - Недостиг на вода в пароструйния котел (червена)
- ④ Индикация на температурата
- ⑤ Копче за регулиране в режим VAPORHYDRO
- ⑥ Копче за регулиране на количеството пара
- ⑦ Диапазон на работната температура
- ⑧ Контролна лампа - Отстраняване на котлен камък (бяла)
- ⑨ Контролна лампа - Недостиг на вода в резервоара за чиста вода (червена)
- ⑩ Превключвател - Нагриване (Вкл./Изкл.)

Цветна маркировка

- Обслужващите елементи за процеса на почистване са жълти.
- Обслужващите елементи за поддръжка и сервисно обслужване са светлосиви.

Предпазни устройства

Предпазните устройства служат за защита на ползвателя и не трябва да бъдат деактивирани или да се пренебрегва функционирането им.

Регулатор на налягането

Регулаторът на налягането поддържа налягането в котела максимално постоянно по време на работа. Нагриването се изключва при достигане на максималното работно налягане в котела и се включва отново при спад на налягането в котела вследствие на отделянето на пара.

Термостат за недостиг на вода

Когато водата в котела привършва, температурата на нагриването се повишава. Термостатът за недостиг на вода изключва нагриването и контролната лампа „Недостиг на вода в пароструйния котел“ светва в червено. Повторното включване на нагриването се предвотвратява дотогава, докато котелът се охлади или бъде напълнен отново.

Предпазен термостат

- Ако термостатът за недостиг на вода се повреди и уредът прегрее, предпазният термостат изключва уреда.
- За връщане в изходно положение на предпазния термостат се обърнете към оторизирания сервис на KÄRCHER.

Предпазна запушалка

- Предпазната запушалка затваря котела срещу повишаване на налягането на парата. Ако регулаторът на налягането е дефектен и в котела възникне свръхналягане, в предпазната запушалка се отваря един вентил свръхналягане и парата излиза през запушалката навън.
- Преди да пуснете уреда отново в експлоатация, се обърнете към оторизиран сервис на KÄRCHER.

Методи за почистване

Освежаване на текстил

Преди третиране с уреда винаги проверявайте устойчивостта на текстилните продукти на скрито място: Първо облейте с пара, оставете да изсъхне и след това проверете за промени в цвета или формата.

Почистване на повърхности с покритие или на лакирани повърхности

При почистване на лакирани или снабдени с полимерно покритие повърхности, като напр. кухненски или жилищни мебели, врати, паркет, линолеум, могат да се отделят или да се променят цветът на ваксата, политурата на мебелите, полимерните покрития, или да се образуват петна. При почистването на тези повърхности облейте за кратко една кърпа с пара и избършете повърхностите с нея.

Почистване на стъкло

При сезоните с особено ниски температури загрейте предварително стъклото на прозореца. За тази цел облейте с малко количество пара цялата повърхност на стъклото от прибл. разстояние 50 cm. Така се избягват напрежения в повърхността, които могат да доведат до счупвания на стъклото.

Пускане в експлоатация

Мониторане на принадлежностите

1. Отворете капака на контакта на уреда и включете пароструйния щепсел неподвижно в уреда. При това издадените части на щепсела трябва да се фиксират на капака на контакта на уреда.
2. Свържете принадлежността (подова дюза, ръчна дюза или точкова струйна дюза) с пароструйния пистолет. Пъхнете частите една в друга, докато бутонът за блокиране на пароструйния пистолет щракне.
3. При необходимост използвайте удължаващи тръби. Пъхнете частите една в друга, докато съответният бутон за блокиране щракне.
4. За демонтиране на принадлежностите натиснете бутона за блокиране.

Напълване с вода

Указание

Може да се използва дестилирана вода (не се образува котлен камък), но това води до по-бързо износване на котела, следователно не е препоръчително.

1. Проверете предпазната запушалка за фиксирано положение.

2. Развийте капачката на резервоара за чиста вода.
3. Поставете фунията за наливане върху резервоара за чиста вода и я фиксирайте със завъртане.
4. Налейте максимално 2 литра вода от водопровода в резервоара за чиста вода.
Не използвайте почистващи препарати!
5. Освободете фунията за наливане и я свалете.
6. Завинтете капачката на резервоара за чиста вода.

Обслужване

Индикация на температурата

Индикацията на температурата показва дали се работи в правилния температурен диапазон (диапазон на работната температура).

Включване на уреда

- Нагреването се включва постоянно по време на работата (контролната лампа свети в жълто), за да се поддържа налягането в котела.
 - Ако уредът бъде включен без вода, първо контролната лампа „Нагреване“ светва в жълто, докато термостатът за недостиг на вода изключи нагреването. След това контролната лампа „Недостиг на вода в пароструйния котел“ светва в червено.
1. Включете мрежовия щепсел в контакта.
 2. Включете уреда с превключвателя Помпа резервоар за чиста вода и с превключвателя Нагреване. Контролните лампи светят.

Указание

Пълната нагревателна мощност е налице само тогава, когато при нагреването пароструйният щепсел е свързан към уреда. Щом контролната лампа „Нагреване“ изгасне, системата е готова за работа.

Указание

Не поставяйте уреда във вертикално положение, когато е включен. В противен случай нагреването се изключва автоматично след кратко време и контролната лампа „Недостиг на вода в пароструйния котел“ светва в червено.

3. При транспортирането на уреда изключвайте нагреването от превключвателя.
4. Натиснете превключвателя за пара, излиза пара. Винаги насочвайте пароструйния пистолет първо към кърпа, докато парата започне да излиза равномерно.

Регулиране на количеството пара

Указание

Ако регулирането на количеството пара е настроено на малко количество, след отпускането на превключвателя за пара може да продължи да излиза пара за кратко време, докато налягането в пароструйния маркуч спадне. Това налягане може да спадне и по-бързо, като регулирането на количеството пара се зададе за кратко на голямо количество.

1. При работа със стандартни принадлежности регулирайте количеството пара с копчето за регулиране на уреда.

Регулиране в режим VAPORHYDRO с копче за регулиране

- В мокри зони мръсотията може също да бъде отмита, вместо попивана с кърпа. За тази цел настройте влажността на парата с копчето за регулиране в режим VAPORHYDRO. Колкото по-висока е влажността на парата, тоест, колкото повече вода има в парната струя, толкова по-голямо е отмиващото действие. Когато копчето за регулиране се постави обратно на часовниковата стрелка на максимално количество (+), излиза гореща водна струя и тогава отмиващото действие е най-силно.
- Препоръчва се VAPORHYDRO да се използва напр. в комбинация с точковата струйна дюза за почистване в банята.
- При работа с кърпи (подова дюза, ръчна дюза) поставете копчето за регулиране в режим VAPORHYDRO по посока на часовниковата стрелка на минимално количество (-), за да се получи възможно най-ниска влажност в парната струя. Така се подобрява ефектът на размекване на мръсотията от парата.

Указание

Когато копчето за регулиране в режим VAPORHYDRO се постави обратно на часовниковата стрелка на максимално количество (+), котелът се изпразва по-бързо.

Доливане на вода

Указание

Щом водата в резервоара за чиста вода свърши, се чува сигнал и контролната лампа „Недостиг на вода в резервоара за чиста вода“ светва в червено.

Указание

Ако помпата не изпомпва вода въпреки пълния резервоар за чиста вода, котелът трябва да бъде почистен от котлен камък.

1. С фунията за наливане налейте максимално 2 литра вода от водопровода в резервоара за чиста вода. Контролната лампа „Недостиг на вода в резервоара за чиста вода“ изгасва. Щом контролната лампа „Нагреване“ изгасне, системата е готова за работа.

Демонтиране на принадлежност

⚠ ОПАСНОСТ

Опасност поради гореща вода

Опасност от попарване

Никога не демонтирайте принадлежности, докато излиза пара, тъй като може да капе гореща вода. Първо оставете уреда да се охлади.

Изключване на уреда

Указание

Останалата вода може да остане в уреда.

1. Изключете уреда от прекъсвача.
2. Затворете капака на контакта на уреда и извадете пароструйния щепсел от уреда.
3. Извадете щепсела от контакта.

Съхранение на уреда

Указание

Винаги оставайте четките да се охлаждат по такъв начин, че да се избегне всякаква деформация на четината.

1. Поставете ръчната дюза, точковите струйни дюзи и дребните части в отделението за принадлежности.
2. При изправен уред навийте мрежовия захранващ кабел около куката за кабела.
3. Поставете удължаващите тръби поотделно в гнездата на основата на уреда.

Използване на принадлежността

Указание

Остатъци от почистващи препарати или поддържащи емулсии, налични върху повърхността, която ще се почиства, при почистване с пара могат да доведат до поява на петна, които изчезват при многократно приложение.

Пароструен пистолет

Примерни приложения на пароструйния пистолет без принадлежности:

- Премахване на миризмите и гънките от окачените на закачалка дрехи чрез обливането им с пара от разстояние 10-20 cm.
- Премахване на прах от растения. При това спазвайте разстоянието от 20-40 cm.
- Влажно избърсване на прах, като една кърпа се облее за кратко с пара и с нея се избършат мебелите.

Точкова струйна дюза

- Колкото по-близо се държи дюзата до замърсеното място, толкова повече се увеличава почистващият ефект, тъй като температурата и налягането на парата са максимални точно при излизането на парата.
- Точковата струйна дюза с различните крайници е подходяща за почистване на труднодостъпни места, като напр. ъгли, фуги и др., жалузи, радиатори за централно отопление, тоалетни, неръждаема стомана, прозорци, огледала, арматури, повърхности с покрития и емайлирани повърхности, разтваряне на петна.
- Силовата дюза повишава скоростта на излизане на парата. Поради това тя е добро решение за почистване на особено упорити замърсявания, продухване на ъгли, фуги и др.

Указание

Кръзлата четка не е подходяща за почистване на чувствителни повърхности.

Подови дюзи

Подова дюза с четина

- За абразивно почистване на упорити замърсявания.
- Подходяща за всякакви миещи се стенни и подови покрития, напр. каменни подове, плочки и подове от PVC. Силно замърсените повърхности обработвайте бавно, за да въздейства парата по-дълго време.

Подова дюза с ламели

- За хигиенично почистване на гладки повърхности поради по-високата температура на повърхността.
- За хигиеничен резултат от почистването с макс. работна скорост 30 cm/секунда обливайте с пара директно над твърдата повърхност. В допълнение настройте VAPORHYDRO на минимална степен, а налягането на парата — на максимална степен.

Употреба на кърпа за под

Периодично обръщайте и сменяйте кърпата за под, за да подобрите поемането на мръсотията.

1. Закрепете кърпата за под към подовата дюза. За тази цел сгънете кърпата за под по дължина и поставете подовата дюза върху нея, отворете задържащите скоби, поставете краищата на кърпата в отворите и затегнете здраво, затворете задържащите скоби.

⚠ ПРЕДПАЗЛИВОСТ

Опасност поради задържащи скоби

Опасност от притискане

Не поставяйте пръстите си между задържащите скоби.

Ръчна дюза

Подходяща за малки миещи се повърхности, душ кабинни, огледала или тапицерии на мебели.

1. Изтеглетe хавлиеното покритие над ръчната дюза.

Дюза за почистване на прозорци (специална принадлежност)

Каталожен номер 4.130-115.0

1. Облейте равномерно с пара стъклената повърхност от припл. разстояние 20 cm.
2. Изключете подаването на парата.
3. Прокарайте гумената фаска на лентови участъци отгоре надолу по стъклената повърхност.
4. След всеки лентов участък избърсвайте гумената фаска и долния ръб на прозореца.

Устройство за отстраняване на тапети (специална принадлежност)

Каталожен номер 2.863-076.0

С устройството за отстраняване на тапети пароструйният уред може да се използва за отстраняване на тапети.

Указание

При многократно боядисвани тапети с дървесни влакна е възможно парата да не може да проникне в тапета. В такъв случай се препоръчва предварителна обработка с иглен валик.

1. Поставете устройството за отстраняване на тапети в края по цялата повърхност на една лента тапет и оставете парата да действа, докато тапетът омекне (припл. 10 секунди).
2. Преместете устройството за отстраняване на тапети, без да го изключвате. Повдигнете размякнатия тапет с шпакла и го свалете от стената.

Транспортиране

⚠ ПРЕДПАЗЛИВОСТ

Несъблюдаване на теглото

Опасност от наранявания и повреди

При транспортиране съблюдавайте теглото на уреда.

1. За транспортиране на къси разстояния:
изключете нагряването, изправете уреда, за носене хващайте уреда за дръжката за носене и за удължаващата тръба.
2. При транспортиране в превозни средства осигурявайте уреда срещу изплъзване и обръщане в съответствие с валидните инструкции.

Съхранение

⚠ ПРЕДПАЗЛИВОСТ

Несъблюдаване на теглото

Опасност от наранявания и повреди

При съхранението вземайте под внимание теглото на уреда.

Уредът трябва да се съхранява само във вътрешни помещения.

Грижа и поддръжка

⚠ ОПАСНОСТ

Опасност от токов удар

Наранявания поради допир до провеждащи ток части

Изключете уреда.

Издърпайте щепсела.

⚠ ОПАСНОСТ

Опасност поради гореща вода, пара и горещи повърхности

Опасност от попарване и изгаряне

Преди всякакви работи оставайте уреда да се охлади.

Изплакване на котела

Изплаквайте котела на пароструйния уред най-късно след всяко 5-то пълнене на котела.

1. Напълнете пароструйния котел с вода и го разтърсете силно. По този начин се разтварят остатъците от варовик, останали по пода на пароструйния котел.
2. Излейте водата.
Фигура С

Отстраняване на котлен камък от котела

За да се отстрани дори и здраво полепналият на стената на котела котлен камък, препоръчваме котелът да се почиства с препарат за отстраняване на котлен камък KÄRCHER RM 511. Препаратът за отстраняване на котлен камък KÄRCHER RM 511 представлява продукт на базата на лимонена киселина, който е изцяло биоразградим.

ВНИМАНИЕ

Опасност поради неподходящи препарати за отстраняване на котлен камък

Опасност от повреда

За да се изключи повреда на уреда, използвайте единствено препарати за отстраняване на котлен камък, одобрени от KÄRCHER. Не използвайте оцет или подобни средства.

ВНИМАНИЕ

Опасност поради разтвор на препарат за отстраняване на котлен камък

Опасност от повреда

Никога не наливайте разтвора на препарат за отстраняване на котлен камък в резервоара за чиста вода, тъй като това води до повреда на помпата.

1. Извадете щепсела от контакта.
2. Излейте напълно водата от пароструйния котел.
3. При постоянно бъркане разтворете напълно две пакетчета препарат за отстраняване на котлен камък в 2 литра вода.
4. Налейте разтвора на препарат за отстраняване на котлен камък в котела. Не завинтвайте предпазната запушалка на уреда, докато трае процесът на отстраняване на котлен камък.

⚠ ОПАСНОСТ

Опасност поради вдишване на аерозоли

Опасност за здравето

Не използвайте уреда, докато в котела все още има препарат за отстраняване на котлен камък.

5. Оставете разтвора на препарат за отстраняване на котлен камък да действа при бл. 8 часа.
6. Излейте разтвора на препарат за отстраняване на котлен камък. Изплакнете котела още най-малко два пъти със студена вода, за да се уверите, че в уреда не са останали никакви остатъци.
7. Включете уреда.
8. Натиснете бутона за нулиране, докато контролната лампа "Отстраняване на котлен камък" изгасне. Сега уредът отново е готов за употреба.

Указание

След ок. 50 работни часа контролната лампа "Отстраняване на котлен камък" показва следващото задължително отстраняване на котлен камък.

Смяна на филтъра

При употреба на замърсена вода филтърът може да се запуши. Това се забелязва по необичайно дългите времена на работа на помпата или по цялостен функционален отказ.

1. Смяна на филтъра.

Фигура D

Помощ при повреди

⚠ ОПАСНОСТ

Опасност от токов удар

Наранявания поради допир до провеждащи ток части

Изключете уреда.

Издърпайте щепсела.

⚠ ОПАСНОСТ

Опасност поради гореща вода, пара и горещи повърхности

Опасност от попарване и изгаряне

Преди всякакви работи оставайте уреда да се охлади.

⚠ ОПАСНОСТ

Опасност поради неправилни ремонтни работи

Опасност за здравето и от повреди
Възлагайте ремонта на уреда само на
оторизирания сервиз.

Контролната лампа „Недостиг на вода в резервоара за чиста вода“ свети в червено
1. Долейте вода.

Контролната лампа „Отстраняване на котлен камък“ свети в бяло

1. Почиствайте уреда от варовик.

Сервиз

Ако повредата не може да бъде отстранена, уредът трябва да бъде проверен от сервиза.

Гаранция

Във всяка държава са валидни издадените от нашия оторизиран дистрибутор гаранционни условия. Евантуални повреди на Вашия уред ще отстраним в рамките на гаранционния срок безплатно, ако се касае за дефект в материалите или производствен дефект. В случай на предявяване на право на гаранция, се обърнете към Вашия дистрибутор или към най-близкия оторизиран сервиз, като представите касовата бележка.

(Адрес, вж. задната страна)

Допълнителна гаранционна информация (ако има такава) можете да намерите в страницата „Сервиз“ на местния уебсайт на Kärcher в раздел „Изтегляне“.

Акcesoари и резервни части

Използвайте само оригинални акcesoари и оригинални резервни части, по този начин осигурявате безопасната и безпроблемна експлоатация на уреда.

Информация относно акcesoари и резервни части ще намерите тук: www.kaercher.com.

Специални принадлежности

Разрешена е употребата само на одобрени от производителя специални принадлежности.

Обозначение	Каталожен номер
Препарат за отстраняване на котлен камък RM 511 (3x 100 g прах)	6.295-987.0
Количка Caddy	6.962-239.0
Комплект кръг с четина с четина от месинг	2.863-075.0
Комплект кръг с четина	2.863-077.0
Микрофибърна кърпа	6.905-921.0

Декларация за съответствие на ЕС

С настоящото декларираме, че посочената по-долу машина по своята концепция и конструкция, както и в пуснатото от нас на пазара изпълнение, съответства на приложимите основни изисквания за безопасност и опазване на здравето, определени в директивите на ЕС. При несъгласувана с нас промяна на машината тази декларация губи своята валидност.

Продукт: Парочистачка

Тип: 1.092-xxx

Приложими директиви на ЕС

2009/125/EO

2014/30/EC

2014/35/EC

Приложими хармонизирани стандарти

EN 55014-1: 2017 + A11: 2020

EN 55014-2: 2015

EN 60335-1

EN 60335-2-54

EN 61000-3-2: 2014

EN 61000-3-3: 2013

EN 62233: 2008

Приложими национални стандарти

TRD 801

Подписващите лица действат от името и като пълномощници на управителния орган.



H. Jenner

Chairman of the Board of Management



S. Reiser

Director Regulatory Affairs & Certification

Пълномощник по документацията:

S. Reiser

Alfred Kärcher SE & Co. KG

Alfred-Kärcher-Str. 28 - 40

71364 Winnenden (Germany)

Тел.: +49 7195 14-0

Факс: +49 7195 14-2212

Winnenden, 2020/10/01

Технически данни

SG 4/4		
Електрическо свързване		
Мрежово напрежение	V	220-240
Фаза	~	1
Мрежова честота	Hz	50-60
Напрежение в пароструйния пистолет	V	24
Тип защита		IPX4
Клас защита		I
Нагревателна мощност	W	2300
Мощност на помпата	W	50
Данни за мощността на уреда		
Количество на пълнене с вода	l	4,0
Вместимост на резервоара	l	2,0
Вместимост на котела	l	2,4
Максимално работно налягане	MPa (bar)	0,4 (4,0)
Допустимо работно налягане	MPa (bar)	0,6 (6,0)
Максимална работна температура	°C	145
Време за нагряване на 1 литър вода	min	ca. 4,5
Количество пара (макс.)	g/min	82
Размери и тегла		
Типично собствено тегло	kg	8,0
Дължина x ширина x височина	mm	475 x 320 x 275
Мрежов захранващ кабел		
Тип мрежов захранващ кабел (EU)	mm ²	H05VV-F 3x1,0
Тип мрежов захранващ кабел (GB)	mm ²	H05VV-F 3x1,0
Тип мрежов захранващ кабел (CH)	mm ²	H05VV-F 3x1,0
Тип мрежов захранващ кабел (CN)	mm ²	H07RN-F 3x1,5
Номер на част (EU)		6.647-757.0
Номер на част (GB)		6.647-831.0
Номер на част (CH)		6.647-832.0
Номер на част (CN)		6.650-597.0
Дължина на кабел	m	7,5
Запазваме си правото на технически промени.		

目录

一般性提示	158
环境保护	158
按规定使用	158
设备上的标志	158
设备概览	159
安全装置	159
清洁方法	159
投入运行	159
操作	160
附件使用	160
运输	161
存放	161
保养和维护	161
故障帮助	162
质量保证	162
附件和备件	162
技术参数	162

一般性提示



在首次使用设备之前，请先阅读本原厂操作说明书和随附的安全说明。并遵守。

为日后使用或其他所有者使用方便请妥善保管两份手册。

- 不遵守操作说明书和安全说明会导致设备损坏，并对操作员和其他人员造成危险。
- 如有运输损坏，立即通知经销商。
- 开箱时，请检查包装内物品是否有附件丢失或损坏。

环境保护



包装材料可以回收利用。请按照环保要求处理包装。



电气和电子设备含有宝贵的可再利用的材料以及诸如电池、电池包或油等若使用不当或处理错误会对人体健康和环境造成潜在性危险的组成部分。为了设备按规定运行，需要这些组件。用符号标记的设备不得与生活垃圾一同处理。

内部材料提示 (REACH)

最新的内部材料信息请您在如下链接中查找：

www.kaercher.com/REACH

按规定使用

- 本设备适用于蒸汽清洁，可与本操作说明书中所述的适当附件一起使用。
- 本设备适合于商业使用。
- 本设备不适合于工业使用。

设备上的标志

	蒸汽 注意 - 有烫伤危险
	高温表面有导致烫伤的危险!

设备概览

设备说明

图 A

- ① 安全封盖（蒸汽发生器）
- ② 控制面板
- ③ 蒸汽软管
- ④ 复位按钮 - 除垢
- ⑤ 蒸汽开关
- ⑥ 附件箱
- ⑦ 设备插座的护盖
- ⑧ 蒸汽插头
- ⑨ 手柄
- ⑩ 电缆挂钩
- ⑪ 外罩
- ⑫ 容器封盖（新鲜水箱）
- ⑬ 毛巾套
- ⑭ 加水漏斗
- ⑮ 手持式喷嘴
- ⑯ 窗户喷嘴（专用附件）
- ⑰ 电源线
- ⑱ 铭牌
- ⑲ 固定夹
- ⑳ 带鬃毛的地板喷嘴
- ㉑ 地板清洁布（带鬃毛的地板喷嘴）
- ㉒ 圆形刷
- ㉓ 电动喷嘴
- ㉔ 加长杆
- ㉕ 带薄板的地板喷嘴
- ㉖ 点射喷嘴（120 mm）
- ㉗ 点射喷嘴（180 mm）
- ㉘ 地板清洁布（带薄板的地板喷嘴）
- ㉙ 锁定钮
- ㉚ 加长管
- ㉛ 锁定装置（儿童安全锁）
- ㉜ 蒸汽喷枪

控制面板

图 B

- ① 开关 - 新鲜水箱的泵
- ② 指示灯 - 加热器（黄色）
- ③ 指示灯 - 蒸汽发生器水量不足（红色）
- ④ 温度显示
- ⑤ VAPOHYDRO 调节的旋钮
- ⑥ 蒸汽量调节的旋钮
- ⑦ 工作温度范围

- ⑧ 指示灯 - 除垢（白色）
- ⑨ 指示灯 - 新鲜水箱水量不足（红色）
- ⑩ 开关 - 加热器（开/关）

颜色标记

- 清洁过程的操作元件为黄色。
- 保养和检修的操作元件为浅灰色。

安全装置

安全装置用于保护用户，不允许停止运行或使其功能无效。

压力调节器

压力调节器在运行期间尽可能保持蒸汽发生器压力恒定。加热器在蒸汽发生器达到最大工作压力时关闭，在蒸汽发生器因放汽而压力降低时重新接通。

水量不足温控器

如果蒸汽发生器中的水即将用完，则加热器上的温度升高。水量不足温控器关闭加热器，“蒸汽发生器水量不足”指示灯发红光。要防止重新接通加热器，直到蒸汽发生器已冷却或重新加满为止。

安全温控器

- 如果水量不足温控器出现故障并且过度加热设备，则安全温控器将关闭设备。
- 如需重置安全温控器，请联系负责此项事务的 KÄRCHER 客户服务部。

安全封盖

- 该安全封盖用于封闭蒸汽发生器，以隔断即将形成的蒸汽压力。如果压力调节器损坏且蒸汽发生器内出现过压，则打开安全封盖内的过压阀，蒸汽通过该封盖向外逸出。
- 在重新调试设备之前请联系负责此项事务的 KÄRCHER 客户服务部。

清洁方法

清理织物

在用该设备处理之前，请始终在被覆盖的位置检查该织物是否适合进行蒸汽清洁：首先蒸湿织物，再对其进行干燥，然后检查织物的颜色和形状是否发生变化。

清洁涂层或油漆表面

在清洁油漆或塑料涂层表面（例如厨房和客厅家具、房门、镶木地板、漆布）时，涂在物体表面的蜡、家具上光剂、塑料涂层或油漆可能会脱落或产生斑点。在清洁此类表面时，将一块布略微蒸湿并用其擦拭该表面。

玻璃清洗

在温度特别低的季节，应预热窗玻璃。为此，以大约 50 cm 的距离略微向整个玻璃表面喷蒸汽。这样避免可能导致玻璃破裂的表面张力。

投入运行

装配附件

1. 翻开设备插座的护盖并将蒸汽插头牢固地插入到设备中。此时，必须将插头上的触头必须卡入设备插座护盖上。
2. 将附件（地板喷嘴、手持式喷嘴或点射喷嘴）与蒸汽喷枪连接。将部件推到一起，直到蒸汽喷枪上的锁定钮卡入到位。
3. 必要时使用加长管。将部件推到一起，直到相应的锁定钮卡入到位。
4. 按下锁定钮，以分开附件。

加水

提示

可以使用蒸馏水（不会形成水垢），但会导致蒸汽发生器更快磨损，因此不建议使用。

1. 检查安全封盖是否牢固。
 2. 将容器封盖从新鲜水箱上拧下。
 3. 将加水漏斗插到新鲜水箱上并通过转动使其卡位。
 4. 将最多 2 升自来水注入新鲜水箱中。
- 请勿使用清洁剂！**
5. 解锁并取下加水漏斗。
 6. 将容器封盖拧到新鲜水箱上。

操作

温度显示

温度显示显示是否在正确的温度范围（工作温度范围）内工作。

接通设备

- 加热器在使用过程中反复开启（指示灯发黄光），以保持蒸汽发生器内的压力。
 - 如果设备在没有水的情况下开启，则“加热器”指示灯首先发黄光，直到水量不足温控器关闭加热器。然后，“蒸汽发生器水量不足”指示灯发红光。
1. 将电源插头插到插座中。
 2. 使用新鲜水箱泵开关和加热器开关接通设备。指示灯发光。

提示

只有在加热时将蒸汽插头与设备连接后，全加热功率才可用。如果“加热器”指示灯熄灭，则系统准备就绪。

提示

设备在开启状态下，请勿将其直立。否则，加热器会在短时间后自动关闭，“蒸汽发生器水量不足”指示灯发红光。

3. 在运输设备时，通过开关关闭加热器。
4. 按下蒸汽开关，蒸汽逸出。始终先将蒸汽喷枪对准清洁布，直到蒸汽均匀流出。

蒸汽量调节

提示

如果蒸汽量调节调至小量，则在松开蒸汽开关后蒸汽可能还会短时逸出，直到蒸汽软管中的压力降为止。通过将蒸汽量调节短时调至大量，可以加快降压。

1. 在用标准附件工作时，使用设备上的旋钮调节蒸汽量。

VAPOHYDRO 调节旋钮

- 还可以冲走潮湿区域内的污垢，而不是用清洁布吸收。为此，使用 VAPOHYDRO 调节旋钮设置蒸汽的湿度。蒸汽的湿度越高，即蒸汽束中含的水分越多，则冲洗效果就越好。如果将旋钮逆时针调至最大量 (+)，则产生热水喷射，冲洗效果最爽。
- 建议 VAPOHYDRO 例如与点射喷嘴配合使用，用于浴室清洁。
- 在用清洁布（地板喷嘴、手持式喷嘴）工作时，将 VAPOHYDRO 调节旋钮顺时针调至最小量 (-)，以保持蒸汽束中含尽量少的水分。因此，改善蒸汽的去污能力。

提示

如果将 VAPOHYDRO 调节旋钮逆时针调至最大量 (+)，则蒸汽发生器排空加快。

重新加水

提示

当新鲜水箱中的水用完时，则发出提示音，“新鲜水箱水量不足”指示灯发红光。

提示

如果新鲜水箱装满水，而泵仍不送水，则必须对蒸汽发生器进行除垢。

1. 使用加水漏斗将最多 2 升自来水注入新鲜水箱中。“新鲜水箱内水量不足”指示灯熄灭。如果“加热器”指示灯熄灭，则系统准备就绪。

断开附件

△ 危险

热水烫伤危险

有烫伤危险

在蒸汽喷出时，切勿断开附件，因为热水可能会滴出。先将设备冷却。

关闭设备

提示

剩余的水有可能残留在设备中。

1. 通过开关关闭设备。
2. 向下翻设备插座的护盖，将蒸汽插头从设备中拔出。
3. 从插座中拔出电源插头。

保管设备

提示

始终让刷子冷却，以避免鬃毛变形。

1. 将手持式喷嘴、点喷射喷嘴和小零件放在附件箱中。
2. 在设备停机时，将电源电缆盘在电缆挂钩上。
3. 将加长管单独插入设备底部的凹槽中。

附件使用

提示

待清洁表面上的残余清洁剂或护理乳液，有可能在蒸汽清洁中造成滑动条纹，该滑动条纹在多次使用后消失。

蒸汽喷枪

不带附件的蒸汽喷枪的应用示例：

- 在 10-20 cm 的距离内蒸汽处理衣服，以消除悬挂衣服上的异味和褶皱。
- 植物除尘。在此过程中，保持 20-40 cm 的距离。
- 通过短时蒸汽处理清洁布并用其擦拭家具来吸湿除尘。

点射喷嘴

- 喷嘴离脏污位置越近，清洁效果越强，因为蒸汽直接喷出时的温度和压力最大。
- 带有各种套筒的点射喷嘴适用于清洁难以触及的位置（例如角落、接缝等）、百叶窗、集中供暖暖气、马桶、不锈钢、窗户、镜子、水龙头、涂层和搪瓷表面、溶解污点。
- 强力喷嘴可提高蒸汽的流出速度。因此，它非常适合清洁特别顽固的污垢、吹洗角落、接缝等。

提示

圆形刷不适合清洁敏感表面。

地板喷嘴

带鬃毛的地板喷嘴

- 用于研磨清洁顽固的污垢。
- 适用于所有可水洗的墙壁及地板铺设面层，例如石材地板、瓷砖和 PVC 地板。对于非常脏的表面，慢慢移动，使蒸汽能作用更长时间。

带薄板的地板喷嘴

- 用于光滑表面的卫生清洁，因为具有更高的表面温度。
- 为达到卫生清洁效果，以最高 30 cm/s 的工作速度直接在硬表面上进行蒸汽处理。此外，将 VAPOHYDRO 设置为最低档，将蒸汽压力设置为最高档。

使用地板清洁布

定期翻转和更换地板清洁布，以改善吸尘能力。

1. 将地板清洁布固定在地板喷嘴上。为此，将地板清洁布纵向折叠并将地板喷嘴放在上面，打开固定夹，将清洁布末端放在开口中并张紧，闭合固定夹。

△ 小心

固定夹会导致危险

挤压伤害危险

请勿将手指伸入固定夹之间。

手持式喷嘴

适用于可清洗的小表面、淋浴间、镜子或家具面料。

1. 请将毛巾套拿到手持式喷嘴上。

窗户喷嘴（专用附件）

订货号 4.130-115.0

1. 从大约 20 cm 的距离将蒸汽均匀喷到玻璃表面。
2. 关闭蒸汽供给。
3. 使用橡胶唇自上而下在玻璃表面上一道一道地刮拭。
4. 每一道上下刮拭后擦干橡胶唇和窗户下边框。

壁纸剥离剂（专用附件）

订货号 2.863-076.0

蒸汽清洗机可使用壁纸剥离剂，用于清除壁纸。

提示

对于经过多次涂层处理的木片壁纸，蒸汽可能无法穿透壁纸。在这种情况下，建议使用钉辊进行预处理。

1. 将壁纸剥离剂涂抹在整个表面的壁纸边缘，让蒸汽发生作用，直到壁纸完全浸透（约 10 秒）。
2. 在不关闭的情况下移开壁纸剥离剂。用刮刀铲起已松开的壁纸并将其从墙上刮下。

运输

△ 小心

忽视重量

受伤与损坏危险

运输时注意设备的重量。

1. 短途运输：关闭加热器，将设备竖直放置，握住设备的手柄和加长管进行搬运。
2. 在用车辆运输时，根据相应适用的准则防止设备滑动和倾翻。

存放

△ 小心

忽视重量

受伤与损坏危险

存放时注意设备的重量。

本设备只能存放在室内。

保养和维护

△ 危险

触电危险

触摸带电部件导致受伤

关闭设备。

拔下电源插头。

△ 危险

热水、蒸汽和高温表面有烫伤危险

灼伤和烫伤危险

在开始各项工作之前，要让设备冷却。

冲洗蒸汽发生器

最迟在每加注 5 次蒸汽发生器后，冲洗一次蒸汽清洗机。

1. 给蒸汽发生器加水，并用力晃动。这样就能让沉淀在蒸汽发生器底部的水垢残留物自动脱落。
2. 将水倒出。

图 C

蒸汽发生器除垢

为了同时清除粘在蒸汽发生器壁上的水垢，我们建议使用 KÄRCHER 除垢剂 RM 511 清洁蒸汽发生器。KÄRCHER 除垢剂 RM 511 是一种柠檬酸基产品，可完全生物降解。

注意

不合适的除垢剂有损坏危险

损坏危险

只能使用 KÄRCHER 许可的除垢剂，以防止损坏设备。请勿使用醋或类似试剂。

注意

除垢剂溶液有损坏危险

损坏危险

切勿将除垢剂溶液注入新鲜水箱，因为这会导致泵损坏。

1. 从插座中拔出电源插头。
2. 彻底清空蒸汽发生器中的水。
3. 将两袋除垢剂加在 2 升水中完全溶解，同时不断搅拌。
4. 将除垢剂溶液注入蒸汽发生器中。在除垢过程中，请勿将安全封盖拧到设备上。

△ 危险

吸入气溶胶有害健康危害

健康危害

当蒸汽发生器中仍留有除垢剂时，请勿使用该设备。

5. 让除垢剂溶液发生作用大约 8 小时。
6. 倒出除垢剂溶液。用冷水至少再冲洗蒸汽发生器两次，以确保设备中不再有残留物。
7. 接通设备。
8. 按下复位按钮，直到“除垢”指示灯熄灭。该设备现在重新准备就绪。

提示

在大约 50 个工作小时后，“除垢”指示灯指示所需的下一次除垢。

更换过滤器

使用受污染的水会堵塞过滤器。这种情况在泵的超长运行时间或功能完全失灵时就会体现出来。

1. 更换过滤器。

图 D

故障帮助

⚠ 危险

触电危险

触摸带电部件导致受伤

关闭设备。

按下电源插头。

⚠ 危险

热水、蒸汽和高温表面有烫伤危险

灼伤和烫伤危险

在开始各项工作之前，要让设备冷却。

⚠ 危险

维修工作不当有健康和损害危险

健康和损害危险

只允许经过授权的客户服务人员负责维修设备。

“新鲜水箱水量不足”指示灯发红光

1. 重新加水。

“除垢”指示灯发白光

1. 设备除垢。

客户服务部

如果无法排除故障，则必须由客户服务部检查设备。

质量保证

在每个国家，适用由我们的主管销售公司发布的质量保证条款。在质量保证期内，如果您的产品发生了任何故障，我们都将为您提供免费维修，但是这种故障应当是由于机身材料或制造上的缺陷造成的。如属质量保证情况，请凭发票联系贵方经销商或就近联系获得授权的客户服务点。

（地址详见背面。）

更多的质量保证信息（如果有）可以在您当地 Kärcher 网站服务区的“下载”下找到。

附件和备件

只允许使用原厂附件和备件，它们可以确保设备安全无故障地运行。

关于附件和备件的信息参见 www.kaercher.com。

专用附件

只允许使用制造商许可的专用附件。

名称	订货号
除垢剂 RM 511 (3x 100 g 粉末)	6.295-987.0
推车	6.962-239.0
带黄铜鬃毛的刷环套件	2.863-075.0
刷环套件	2.863-077.0
超细纤维布	6.905-921.0

技术参数

SG 4/4

电源连接

电源电压	V	220-240
相位	~	1
电源频率	Hz	50-60
蒸汽喷枪中的压力	V	24
防护类型		IPX4
防护等级		I
加热功率	W	2300
泵的功率	W	50

设备性能

加水量	l	4,0
水箱容量	l	2,0
蒸汽发生器容量	l	2,4
最大工作压力	MPa (bar)	0,4 (4,0)
允许的工作压力	MPa (bar)	0,6 (6,0)
最高工作温度	° C	145
每 1 升水加热时间	min	ca. 4,5
蒸汽量 (最大)	g/min	82

尺寸和重量

典型的工作重量	kg	8,0
长 x 宽 x 高	mm	475 x 320 x 275

电源线

电源线型号 (EU)	mm ²	H05VV-F 3x1,0
电源线型号 (GB)	mm ²	H05VV-F 3x1,0
电源电缆类型 (CH)	mm ²	H05VV-F 3x1,0
电源电缆类型 (CN)	mm ²	H07RN-F 3x1,5
零件编号 (EU)		6.647- 757.0
零件编号 (GB)		6.647- 831.0
零件编号 (CH)		6.647- 832.0
零件编号 (CN)		6.650- 597.0
电线长度	m	7,5

保留技术参数更改权利。



THANK YOU!
MERCI! DANKE! ¡GRACIAS!



Registrieren Sie Ihr Produkt und profitieren Sie von vielen Vorteilen.

Register your product and benefit from many advantages.

Enregistrez votre produit et bénéficiez de nombreux avantages.

Registre su producto y aproveche de muchas ventajas.

www.kaercher.com/welcome



Bewerten Sie Ihr Produkt und sagen Sie uns Ihre Meinung.

Rate your product and tell us your opinion.

Évaluer votre produit et dites-nous votre opinion.

Reseñe su producto y díganos su opinión.



www.kaercher.com/dealersearch

Alfred Kärcher SE & Co. KG

Alfred-Kärcher-Str. 28-40

71364 Winnenden (Germany)

